

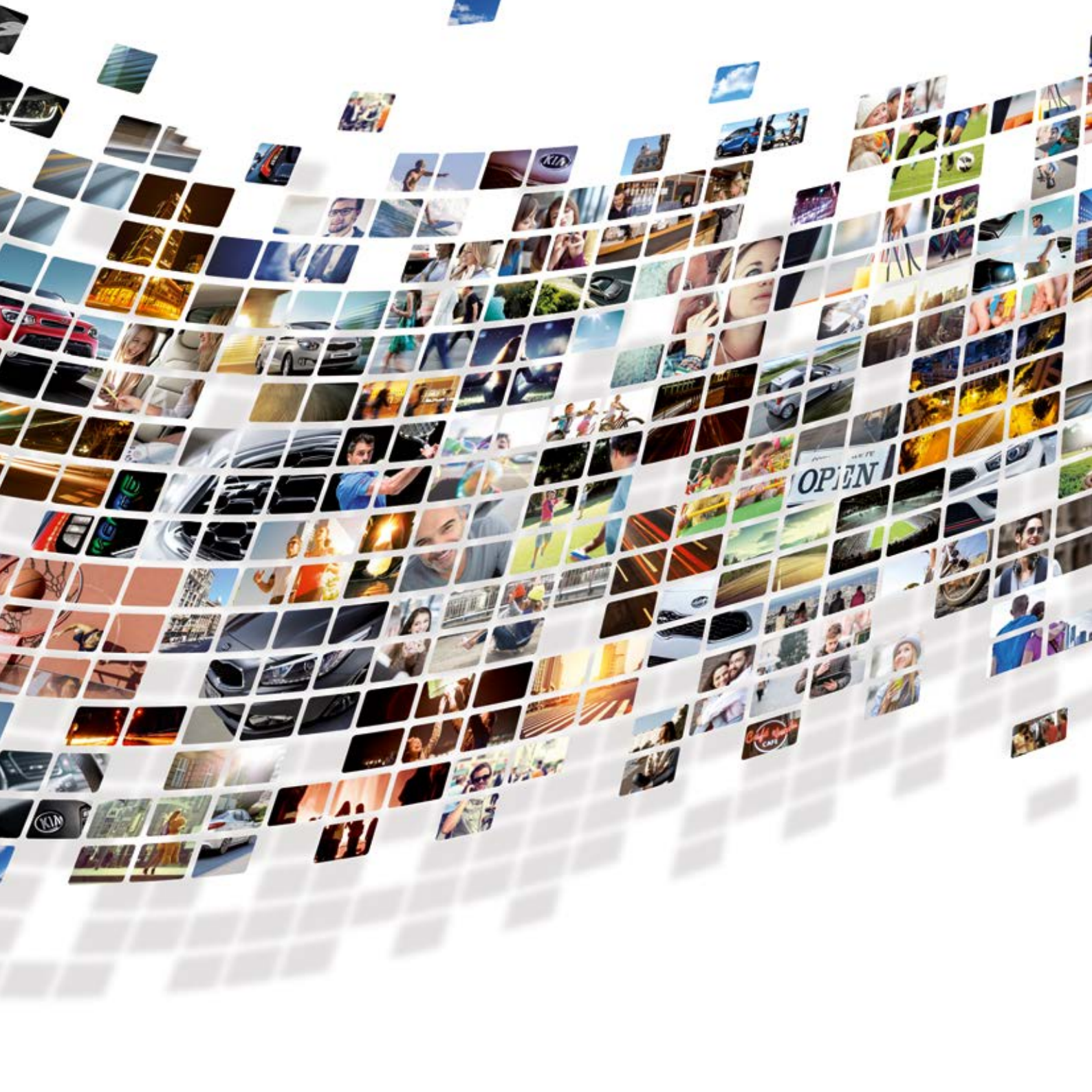

**SOUL EV** **ECO** electric



Le Pouvoir de Surprendre



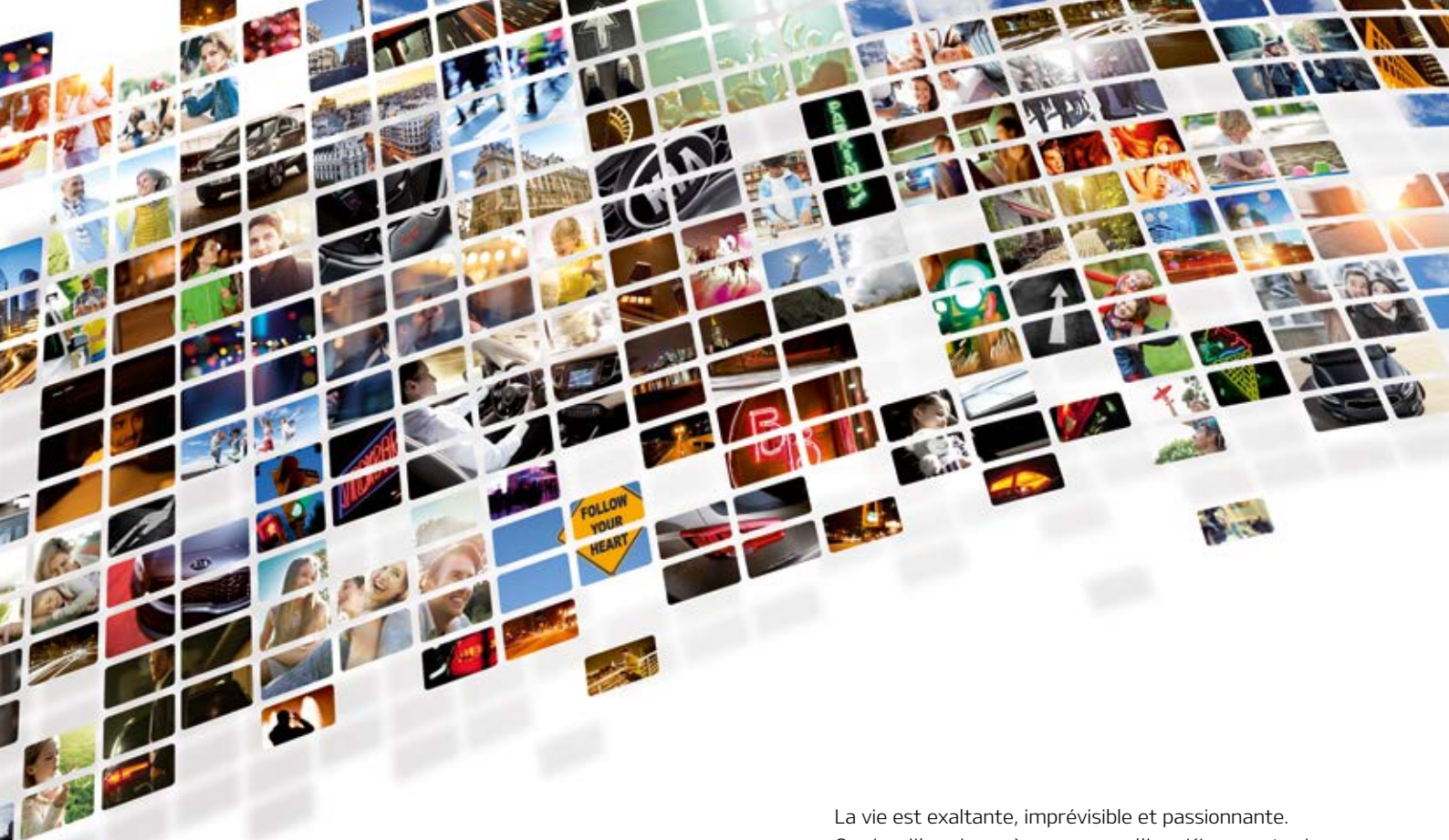

## Bienvenue dans le monde de Kia.

La vie est exaltante, imprévisible et passionnante. Quoi qu'il arrive, où que vous alliez, Kia sera toujours à vos côtés.

La volonté de Kia est de vous proposer des véhicules aux lignes séduisantes, aux technologies de pointe et aux équipements utiles.

Tous nos véhicules sont assortis de notre garantie exclusive 7 ans\* ainsi que de 7 ans de mises à jour\*\* de la cartographie Europe du système de navigation, gage de leur qualité exceptionnelle, faite pour durer.

Quoi que nous fassions, nous sommes animés par un seul et même désir : toujours dépasser vos attentes. C'est ce que nous appelons « Le Pouvoir de Surprendre ».

Découvrez notre offre et laissez-vous surprendre.



\* Chaque Kia bénéficie d'une garantie 7 ans/150 000 km (au 1<sup>er</sup> des 2 termes échus) sur les modèles neufs. Valable dans tous les États membres de l'UE (plus la Norvège, la Suisse, l'Islande et Gibraltar) selon les conditions en vigueur dans ces pays.



Kia Soul EV Ultimate avec options

Le moment est venu d'être en avance sur votre époque. Le futur s'offre à vous avec le Kia Soul EV, un véhicule 100% électrique avec une autonomie remarquable et un look ravageur. Avec sa peinture bi-ton et ses feux de jour à LED, vous avez sous vos yeux le véhicule électrique le plus fun du marché ! \_\_\_\_\_



RECHARGÉ  
EN FUN



**250** km

Autonomie  
par recharge\*

**0** g / km

Emissions de CO<sub>2</sub>

**RÉIMAGINEZ  
LA CONDUITE**



Kia Soul EV Ultimate avec options

Le moteur peut être différent d'un Soul thermique, mais la sensation de plaisir et de contrôle demeure. Au volant, vous disposez d'une puissance et d'un couple exceptionnels ainsi que de 250 km d'autonomie\*. Un comportement agile, un centre de gravité abaissé et des bruits de roulement réduits garantissent une conduite stable et décontractée. Les passagers apprécieront le confort tandis que le conducteur profitera d'un véhicule unique.

\* Sur la base du nouveau cycle de conduite européen (NEDC). L'autonomie réelle varie notamment selon le type de trajet effectué, les conditions de circulation, la température extérieure et l'utilisation ou non de la climatisation.



**REPRENEZ POSSESSION  
DE VOTRE CONFORT**



Kia Soul EV Ultimate



#### Sièges avant chauffants et ventilés

De série, les sièges conducteur et passager du Kia Soul EV sont chauffants. Ils sont même ventilés en finition EV Ultimate, de quoi affronter les matins froids ou les chaudes journées dans un confort parfait.



#### Sièges arrière chauffants

Les places latérales arrière ne sont pas oubliées et bénéficient également de sièges chauffants. (sur la finition EV Ultimate)



Sellerie tissu avec surpiqûres (EV)



Sellerie cuir tendu perforé avec liseré bleu (EV Ultimate)

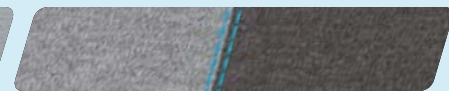

Sellerie tissu avec surpiqûres bleues (EV)

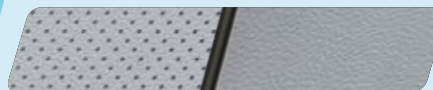

Sellerie cuir tendu perforé avec liseré noir (EV Ultimate avec coloris extérieur ABR et 9H)

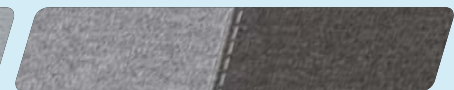

Sellerie tissu avec surpiqûres grises (EV avec coloris extérieur ABR et 9H)



**RECONNECTEZ-VOUS  
AU MONDE**

Le Kia Soul EV est équipé de série d'un système de navigation avec cartographie Europe. Comme pour tous les nouveaux modèles Kia équipés d'un système de navigation, vous bénéficiez de 7 ans de mise à jour de la cartographie.



**Frein de parking électrique.** Cette fonction améliore la sécurité et le confort. ■ **Toit ouvrant panoramique.** Il permet de profiter d'un souffle d'air frais tout en rehaussant la sensation d'espace intérieur. Disponible en option et incompatible avec les coloris bi-tons.



**Commandes au volant.** Intuitives, elle vous permettent d'ajuster le volume et de changer de station aisément. ■ **Régulateur/limiteur de vitesse.** Réglez votre vitesse sans ôter les mains du volant à l'aide des touches ergonomiques. ■ **Système Flex Steer** Choisissez parmi 3 modes de direction : Confort, Normal ou Sport.



**Système d'entrée et de démarrage sans clé "SmartKey"**  
Même avec la clé rangée dans une poche ou un sac, vous pouvez démarrer et arrêter le moteur, verrouiller ou déverrouiller les portes sur simple pression d'un bouton.



**Ouïes de ventilation et tweeters intégrés.** Les ouïes de ventilation latérales intègrent joliment les haut-parleurs d'aigus "flottants", contribuant à l'élégance de l'habitacle. ■ **TPMS (système de surveillance de la pression des pneus).** Un témoin dans le combiné d'instruments s'allume si l'un des pneus se dégonfle au-delà d'une valeur spécifiée. ■ **Caméra de recul.** Lorsque vous passez la marche arrière, une image de l'arrière apparaît avec des lignes en surimpression représentant la largeur du véhicule.

Vivez une expérience de conduite tout en raffinement à bord du Kia Soul EV. Le dessin du poste de conduite, l'utilisation de matériaux de qualité (dont certains biologiques) et le contenu technologique élevé sauront vous séduire. Même l'éclairage du contour des haut-parleurs varie en fonction de la musique écoutée.

8  
pouces

écran central tactile couleur



#### Console centrale

Conçue afin de vous offrir une grande ergonomie, la console centrale du Kia Soul EV est tournée vers le conducteur. Toutes les fonctions sont accessibles facilement et vous permettent de contrôler le système audio, les sièges chauffants ou encore la climatisation du bout des doigts.

#### Combiné d'instruments

Le combiné d'instruments numérique high-tech fournit les informations utiles au fonctionnement du Kia Soul EV. Au centre, un ordinateur de bord OLED de 3,5" vous indique la distance parcourue et l'autonomie qu'il vous reste avant la prochaine recharge.



# RETROUVEZ FACILEMENT L'INFORMATION

androidauto

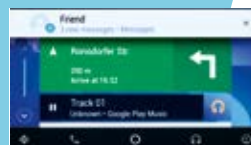

Works with  
Apple CarPlay

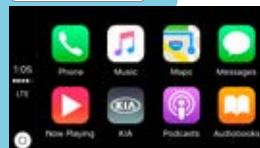

#### Android Auto™

Android Auto™ est conçu pour vous garder connecté à votre monde, tout en minimisant les distractions afin de rester en sécurité sur la route. L'interface est simple, intuitive et vous permet d'accéder à de nombreuses fonctionnalités, des applications, de la musique ou des commandes vocales.

#### Apple CarPlay™

Apple CarPlay™ est un moyen intelligent d'utiliser votre iPhone en toute sécurité. Il rend possible de nombreuses actions en les affichant sur l'écran de votre véhicule. Vous pouvez ainsi rester concentré sur la route.

# 281

volume de coffre



#### Espace de rangement

Sous le plancher de coffre, un compartiment cloisonné vous permet de ranger des objets et les câbles de recharge.



#### Capacité de chargement

L'installation des batteries sous le plancher permet au Kia Soul EV de préserver un volume de coffre remarquable. Les sièges arrière sont rabattables selon un schéma 60/40.

# REDÉFINISSEZ L'ESPACE

Seul véhicule électrique compact à reposer sur la plate-forme d'un SUV, le Kia Soul EV combine conduite urbaine efficace et flexibilité de chargement. C'est la manière la plus intelligente de gérer les trajets, les projets et les petites aventures de la vie.

en dessous de **20** km/h

le système de son virtuel  
est activé



Le Kia Soul EV est parfaitement silencieux. Afin de prévenir les piétons distraits de son arrivée, un léger son quasi-inaudible de l'intérieur est émis à basse vitesse.

**RELAXEZ-VOUS**  
**NOUS AVONS PENSÉ À TOUT**

# 6

## airbags



2 airbags frontaux, 2 airbags latéraux et 2 airbags rideaux

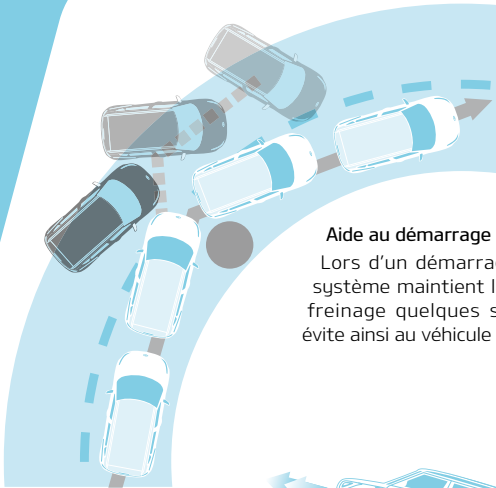

### Aide au démarrage en côte (HAC)

Lors d'un démarrage en côte, le système maintient la pression de freinage quelques secondes, et évite ainsi au véhicule de reculer.

### Assistance de contre braquage (VSM)

Fonctionne de pair avec la direction assistée électrique pour permettre au véhicule de rester stable au freinage et en virage, notamment sur routes détrempées, glissantes ou en mauvais état.

### Assistance au freinage d'urgence (BAS)

Détecte les freinages d'urgence, compte tenu de la pression exercée sur la pédale de frein. Instantanément, la pression de freinage est à son maximum permettant de réduire la distance d'arrêt.

### Contrôle électronique de trajectoire (ESC)

En cas de freinage brusque, l'ESC applique la pression de freinage requise sur chacune des roues. Il réduit également la puissance du moteur pour vous permettre de conserver la maîtrise du véhicule et de rétablir sa trajectoire.

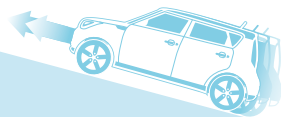

Véritable cocon, le Kia Soul EV a été doté de nombreuses technologies de sécurité active et passive. Les éléments les plus lourds tels que la batterie sont montés de façon à vous garantir une stabilité maximum. Ils sont partie intégrante de la structure, renforçant la rigidité de l'ensemble.



Kia Soul EV Ultimate avec options

La vie citadine est plus douce en Kia Soul EV. Son agilité, son silence ou encore ses niveaux de performance, de technologie et de confort en font l'allié idéal du quotidien.

---



**RE**DÉCOUVREZ  
LE PLAISIR DE CONDUIRE

Moins de **25** min.

**Recharge rapide**  
(100 kW / 80% de l'état de charge)  
ou 33 min. (50 kW / 80% de l'état de charge)



**RECHARGEZ-LE  
FACILEMENT**



Moins de **6** h.

**Recharge standard**  
(6,6 kW / 100% de l'état de charge)



#### Indicateur de l'état de charge

Au centre du tableau de bord, sous le pare-brise, un affichage constitué de trois LED vous permet de vérifier l'état de charge depuis l'extérieur du véhicule.



#### Prises de recharge

Le côté droit de la calandre coulisse pour laisser apparaître les prises de recharge normale et rapide.

Recharger le Kia Soul EV est à la portée de tout le monde... et sans se salir les mains ! Il suffit d'ouvrir la trappe depuis l'habitacle et de brancher un câble de recharge normal ou un câble de recharge rapide dans la prise appropriée. Ces câbles et prises sont conçus de manière à éviter toute permutation. Les deux câbles de recharge fournis peuvent se ranger dans l'espace de stockage prévu à cet effet dans le coffre.

30 kWh

Capacité de  
la batterie

81.4 kW

Puissance maxi  
du moteur (110 ch)

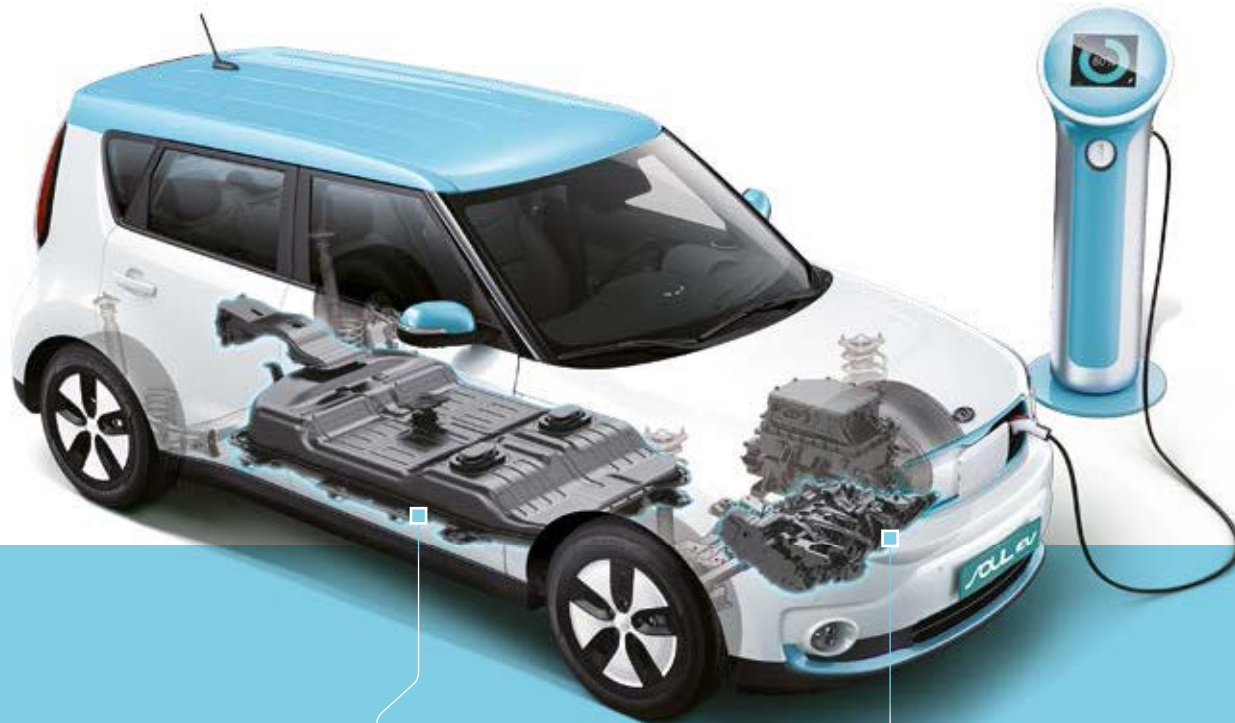

#### Batterie Lithium-ion polymère

Logée sous le plancher de l'habitacle, la batterie lithium-ion polymère offre une autonomie de 250 km\*. Sa position confère au Kia Soul EV une grande stabilité en abaissant le centre de gravité. Pour plus de sérénité, la batterie du Kia Soul EV bénéficie d'une garantie 7 ans ou 150 000 km.

Capacité (kWh)	30	Puissance (kW)	90
----------------	----	----------------	----

#### Moteur électrique

La puissance et le couple du moteur sont disponibles immédiatement. Vous disposez ainsi d'une réserve d'accélération suffisante pour vous sortir de toutes les situations.

Puissance maximale (kW)	81.4	Couple maximal (Nm)	285
-------------------------	------	---------------------	-----

# REPENSEZ L'EFFICACITÉ



#### Système de pompe à chaleur

Les systèmes de pompe à chaleur sont plus efficaces que les systèmes électriques conventionnels.

Le système de pompe à chaleur du Kia Soul EV augmente l'autonomie en utilisant la chaleur perdue dans le liquide de refroidissement du moteur électrique.

#### Système de climatisation individuel éco-énergétique

A l'aide d'un simple bouton situé sur la console centrale, vous pouvez activer la climatisation côté conducteur uniquement. Cette action abaisse la quantité d'énergie consommée par les zones inoccupées et augmente l'autonomie du Kia Soul EV.

#### Caractéristiques de rendement énergétique

Le préchauffage et le refroidissement anticipés peuvent contribuer à allonger l'autonomie du Kia Soul EV lorsque vous partez avec une charge complète pour la journée.

Avec une vitesse de pointe de 145 km/h et 100% de son couple nominal disponible immédiatement, le Kia Soul EV est étonnamment vif.

Le freinage régénératif récupère l'énergie chaque fois que vous ralentissez de manière à pouvoir la réutiliser lorsque vous accélérez.

Garez le Kia Soul EV sur une aire de recharge ou à votre domicile et rechargez votre batterie pendant que vous êtes occupé à faire autre chose.

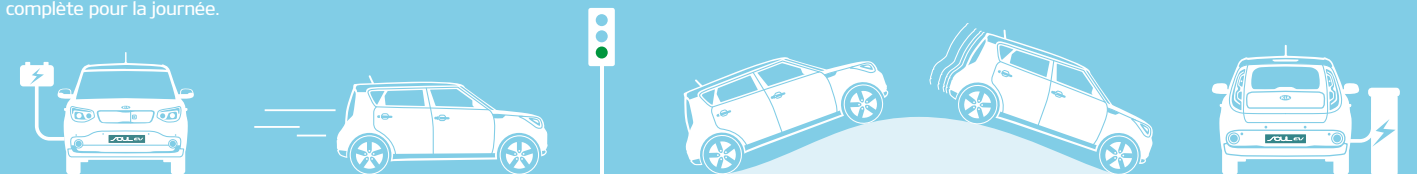

La recherche d'efficacité énergétique a déterminé l'emplacement de chaque élément du Kia Soul EV. La batterie et le moteur électrique sont montés de façon à abaisser le centre de gravité, ce qui contribue à rendre le comportement plus stable. L'autonomie dépend de la charge de la batterie; par conséquent, de nombreux systèmes du véhicule, y compris le freinage, le chauffage et le refroidissement, sont conçus pour ménager voire même régénérer l'énergie du système.

### Câbles de recharge

Afin de faciliter la recharge de votre Kia Soul EV, nous vous fournissons un câble de recharge pour une prise 230V (recharge normale) ainsi qu'un câble de recharge type 2 pour des recharges plus rapides.

### Solution de recharge à domicile

Vous êtes propriétaire ou locataire et souhaitez passer au 100% électrique? Que vous soyez en habitat individuel ou collectif, l'installation d'une solution de recharge chez vous se fait en toute simplicité avec notre partenaire Proxiserve. En quelques clics, votre concessionnaire Kia constitue votre dossier d'installation et le transmet à Proxiserve. Celui-ci vous rappelle sous 48h pour confirmer votre demande et prendre un rdv d'installation ou de devis technique. Des forfaits d'installation annoncés à l'avance sont disponible en concession, renseignez-vous!



### Kia EV Pass

Le Kia EV Pass vous permet d'accéder facilement, partout en France, à l'infrastructure de recharge avec une carte unique. Développé avec notre partenaire Kiwhi, il vous donne un accès gratuit et illimité au premier réseau de recharge rapide en France pendant 1 an à compter de la date d'activation de la carte et vous bénéficiez de 77 € de crédits. Plus d'informations sur [www.kiwhipass.fr](http://www.kiwhipass.fr)





# RÉINVENTEZ LES SERVICES

# RÉJOUISSÉZ-VOUS

Le Kia Soul EV est votre allié au quotidien. Personnalisez-le avec ses 8 combinaisons de couleurs. \_\_\_\_\_



Jantes aluminium  
aérodynamiques 16 pouces  
à 5 branches afin d'accroître  
l'autonomie en réduisant la  
résistance à l'air.

## Combinaisons de couleurs



Blanc Nacré / Toit Bleu (ACN)\*



Bleu Caraïbes / Toit Blanc (AAT)\*



Noir Abyssinie / Toit rouge (ABR)\*



Noir Abyssinie (9H)\*



Blanc Alaska (1D)



Gris Titane (1M)\*



Gris Islande (3D)\*

\* Coloris métallisés ou bi-tons disponibles en option

# REPENSEZ À L'ESSENTIEL

Le Kia Soul EV est l'expression la plus aboutie à ce jour des matériaux intérieurs écologiques de Kia.



Matériaux bio

17

pièces  
intérieures

Des pièces en plastique en canne à sucre et à base de cellulose sont utilisées en lieu et place des plastiques à base de pétrole. — Les rembourrages, le ciel de toit, les contre-portes et habillages de montant, le garnissage des sièges, la moquette, etc.



Antibactériens

03

pièces  
intérieures

Des agents antibactériens et de la peinture sont utilisés pour remplacer les pièces en plastique existantes. — Boîtiers de CVC (chauffage, ventilation et climatisation), boutons.



COV réduits

03

pièces  
intérieures

Une peinture exempte de BTX ou une peinture à l'eau est utilisée pour remplacer la peinture avec solvant. — Console de plancher, panneau audio, encadrement des ouïes de ventilation.

Outre son absence d'émissions de CO<sub>2</sub>, le Kia Soul EV revendique un contenu respectueux de l'environnement sélectionné pour sa composition, sa biodégradabilité et sa technologie inspirée du bio.

Le Kia Soul EV a obtenu la première validation environnementale UL du secteur automobile pour sa teneur en carbone organique d'origine biologique.

Cinq matériaux écologiques récemment développés incluent le tissu élastomère thermoplastique et les plastiques à base de cellulose qui remplacent les matériaux à base de pétrole. L'intérieur fait également appel à de nouveaux revêtements à base d'eau et à des agents antibactériens.

Kia Motors s'engage dans la sauvegarde de l'environnement et le développement durable. Notre système de production propre augmente le taux de récupération des ressources. Par ailleurs, nous concevons nos véhicules en gardant à l'esprit leur phase de mise au rebut.

En bref, nous mettons tout en œuvre pour trouver des solutions fondamentales visant à réduire la consommation d'énergie et à lutter contre le changement climatique.

## Dimensions (mm)

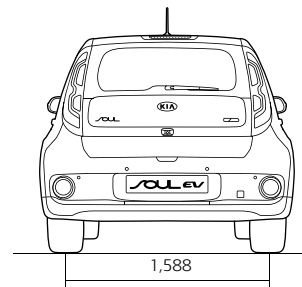
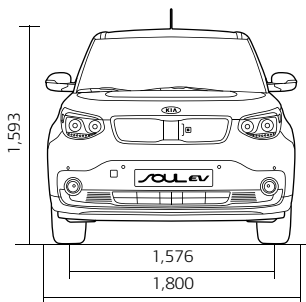
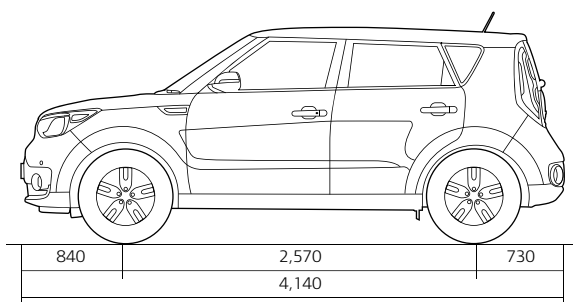



## KIA MOTORS

Fondée en 1944, Kia Motors Corporation est la marque automobile la plus ancienne de Corée du Sud. Partie intégrante du 5<sup>ème</sup> groupe automobile mondial, Hyundai-Kia Automotive Group, Kia est l'une des marques connaissant la croissance la plus forte au monde depuis 10 ans. Kia emploie 50 000 personnes et possède 14 usines réparties à travers le monde qui produisent plus de 3 millions de véhicules chaque année. Ces véhicules sont distribués dans 180 pays. Afin de répondre au mieux aux attentes des clients européens, Kia s'est doté d'un centre de design à Francfort, en Allemagne et d'une usine en Slovaquie où sont produits la moitié des véhicules Kia vendus en France.

Sur le marché français, Kia a immatriculé plus de 33 000 véhicules en 2016. Kia Motors France propose une offre constituée de 13 modèles allant de la citadine au SUV. Le réseau Kia en France s'étend aujourd'hui à plus de 205 distributeurs répartis sur l'ensemble du territoire.

## QUALITÉ

Grâce à un outil de production ultra-moderne, Kia est aujourd'hui leader en termes de qualité, au point d'offrir 7 ans de garantie ou 150 000 km sur l'ensemble de sa gamme. Cette garantie unique en Europe est un engagement sans précédent dans l'histoire de l'automobile visant à créer une véritable relation de confiance à long terme avec les clients de la marque. La garantie 7 ans Kia est cessible lors de la revente du véhicule afin d'en augmenter sa valeur.



\* Selon conditions

## KIA ASSISTANCE

En plus de la garantie 7 ans, chaque propriétaire d'un véhicule Kia bénéficie d'une assistance routière européenne 24h/24 et 7j/7 pendant les 3 premières années. De quoi rouler l'esprit tranquille : Kia n'est jamais loin.

## MISE À JOUR DE LA CARTOGRAPHIE EUROPE

Afin de préserver les performances de votre système de navigation intégré, Kia est le seul constructeur à vous offrir 7 années de mise à jour de la cartographie de votre système de navigation embarqué. De quoi rouler de longues années en toute sérénité. Vous disposez également de 7 ans de services connectés TomTom LIVE.



\*\* Selon conditions

## KIA, PARTENAIRE DE VOS PLUS BELLES ÉMOTIONS

Partenaire Majeur de l'Open d'Australie, Kia est présent dans le tennis avec un ambassadeur de renom, Rafael Nadal. Enfin, les distributeurs Kia s'investissent auprès de nombreux clubs et événements sportifs au niveau local.

**MyKia** Rendez-vous dès à présent sur [www.kia.com/fr/mykia](http://www.kia.com/fr/mykia) pour profiter de tous les avantages et des services Kia.



[facebook.com/kiafrance](https://www.facebook.com/kiafrance)



#kiafrance



Inscrivez-vous  
dès maintenant à  
MyKia en scannant  
ce QR code

Retrouvez toute l'actualité de Kia sur [www.kia.com](http://www.kia.com)



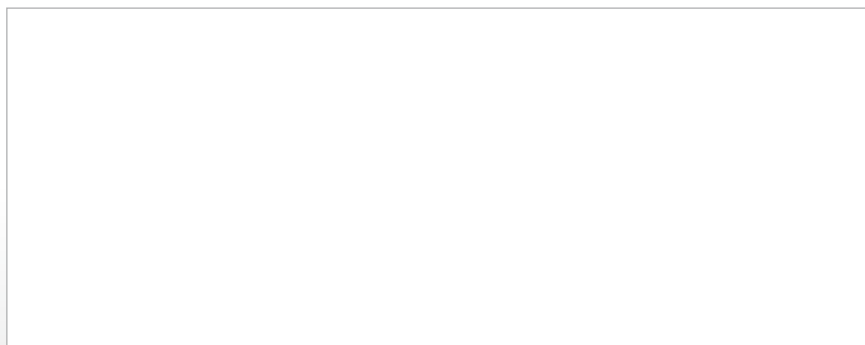

## Entreprise

Kia Entreprise c'est l'assurance d'avoir en concession un interlocuteur capable de proposer des solutions adaptées aux besoins des professionnels.



## Finance

Kia Motors France vous propose régulièrement des offres de financement attractives. N'hésitez pas à en parler à votre distributeur.

Kia Motors France  
2, rue des Martinets  
92500 RUEIL-MALMAISON  
Infos client : 09 69 32 06 00

Retrouvez le réseau Kia sur [www.kia.com](http://www.kia.com) ou au 01 40 88 81 81.

\* Garantie 7 ans ou 150 000 km (1er des deux termes échu) valable pour tous les modèles KIA en France métropolitaine et Corse (hors DOM-TOM) et dans tous les états membres de l'UE ainsi qu'en Norvège, Suisse, Islande et à Gibraltar. Hors véhicules utilitaires et véhicules à usage commercial. \*\* Offre valable à compter du 1er mars 2013 chez les distributeurs participants pour l'achat d'un véhicule Kia neuf équipé d'un terminal Navigation LG ou MOBIS monté en usine par Kia. L'offre comprend la mise à jour annuelle de la cartographie du terminal, dans la limite de 6 mises à jour, par un réparateur agréé Kia et sous réserve de la disponibilité de ladite mise à jour. Voir conditions sur [kia.com](http://kia.com).

L'ensemble des informations contenues dans ce catalogue ainsi que les caractéristiques techniques et équipements des véhicules neufs correspondent à ceux qui sont en vigueur à la date de conception du présent catalogue mais sont susceptibles d'évoluer par la suite sans que cela puisse engager la responsabilité de Kia Motors France et des concessionnaires du réseau Kia Motors. Dans le cadre de sa politique d'amélioration continue des produits, Kia Motors France se réserve le droit, à tout moment et sans préavis, d'apporter des modifications aux spécifications et aux véhicules décrits et représentés. Ces modifications sont notifiées aux Concessionnaires de la marque dans les meilleurs délais. Merci de prendre contact avec votre concessionnaire pour tous renseignements relatifs aux prix, aux produits et services proposés ainsi que leurs évolutions récentes. Les couleurs reproduites sur le catalogue peuvent légèrement différer des couleurs réelles de la peinture ou des garnitures intérieures. Mai 2017. Kia Motors France 38391529500083 RCS France.



MAJOR SPONSOR



Le Pouvoir de Surprendre