



RÉSERVEZ  
UN ESSAI

**NOUVELLE MINI ELECTRIC.**  
GAMME ET TARIFS. ÉDITION JUILLET 2020.





MINI ELECTRIC.  
TOUT L'ADN MINI ÉLECTRIFIÉ.



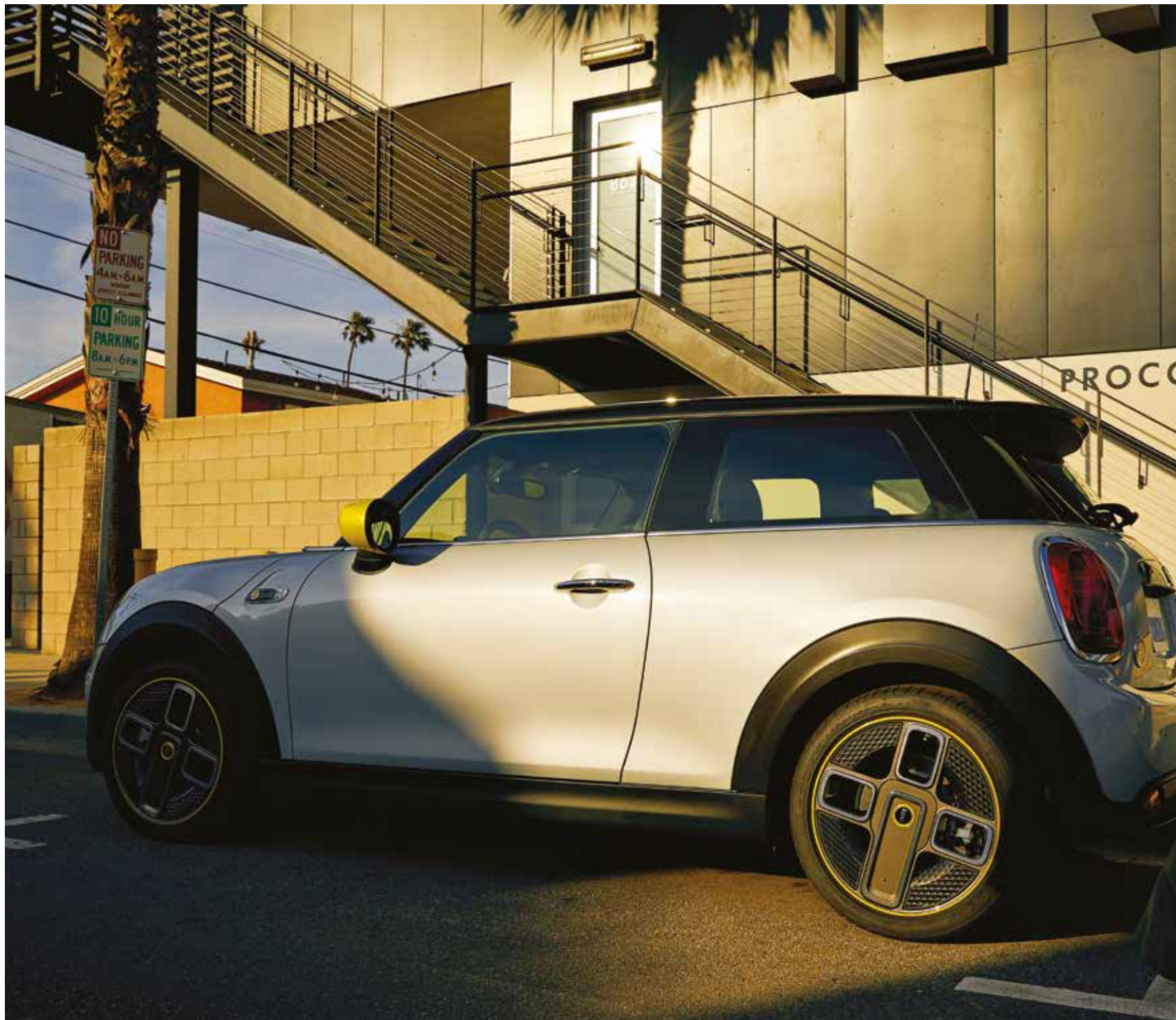

**DESIGN ÉTERNEL. LOOK ACTUEL.**



Zéro émission, design culte, Go Kart Feeling, sans aucun compromis sur les volumes intérieurs... Voilà la toute nouvelle MINI 100% électrique, un nouveau chapitre de la légende MINI, 60 ans après sa naissance.

**RÉSERVEZ  
UN ESSAI**

---

## SOMMAIRE

1. ÉLECTRIQUE NOUVELLE GÉNÉRATION	8 - 9
2. INNOVATION HAUTE INTENSITÉ	10 - 13
3. SÉLECTIONNEZ UNE FINITION	14 - 25
4. OPTEZ POUR LES PACKS	26 - 27
4. RECHARGEZ VOTRE MINI ELECTRIC	28 - 33
5. CARACTÉRISTIQUES TECHNIQUES	34 - 35

---



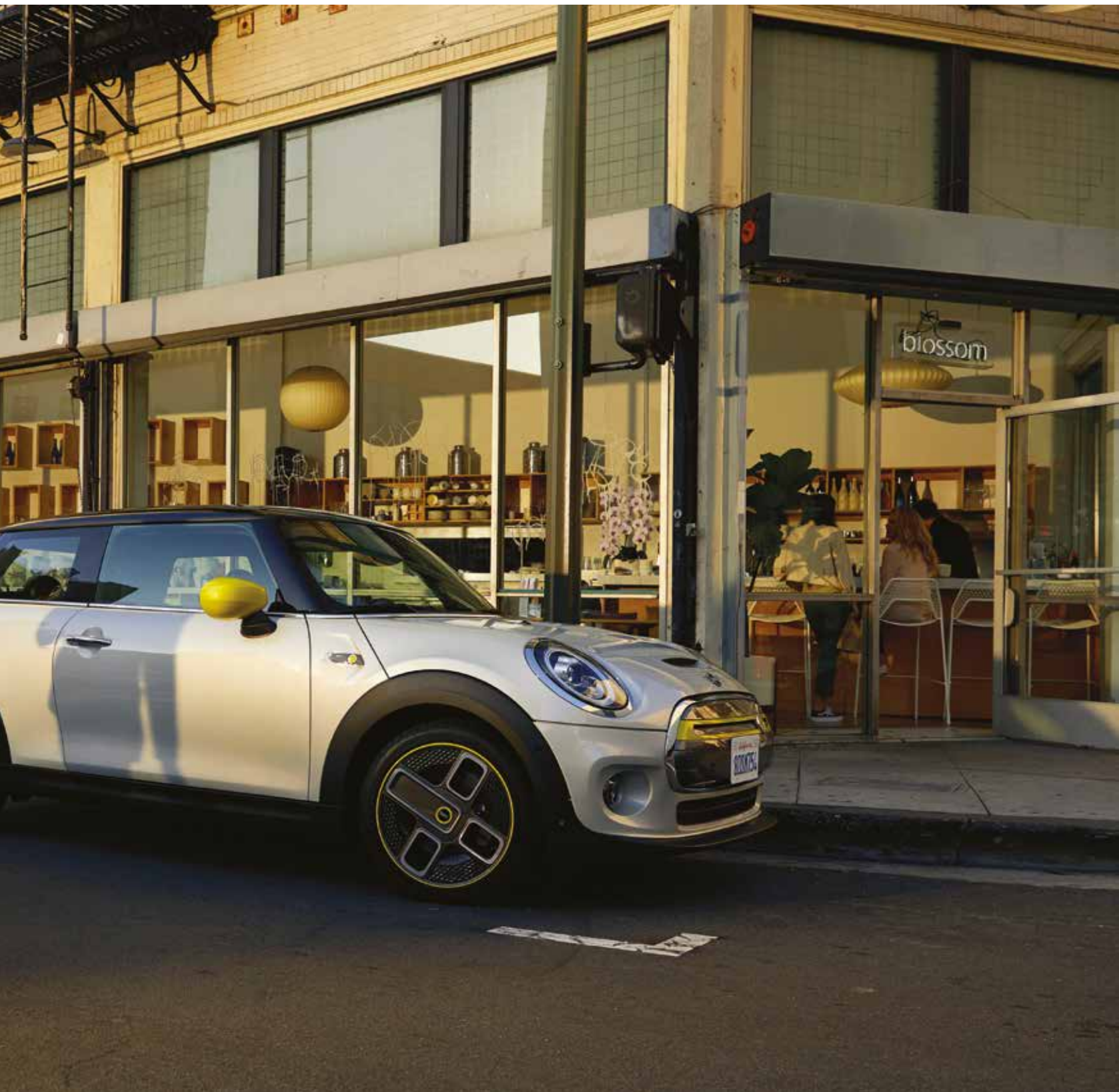

# NOUVELLE MINI ELECTRIC. INTENSÉMENT ÉLECTRIQUE.



JUSQU'À **230** KM  
(WLTP)

**Jusqu'à 230 km d'autonomie  
(Cycle WLTP)**

Grâce à sa batterie Haute Tension  
de 5<sup>ème</sup> génération de 33 kWh.



**36** MIN

**Charge rapide de série**

- Recharge à 80% sur une prise de courant domestique : 13h.
- Recharge à 80% sur prise de courant continu [jusqu'à 50 kW] : 36 min.



**3.9** SEC  
0 - 60 KM/H

**Accélération de 0 à 60 km/h en 3,9”  
et de 0 à 100 km/h en 7,3”**

Glissez en silence sur l'asphalte  
pour de véritables sensations de karting.



**184** CH

**Puissance 184 ch/Couple : 270 Nm**

Des performances au sommet de sa catégorie.

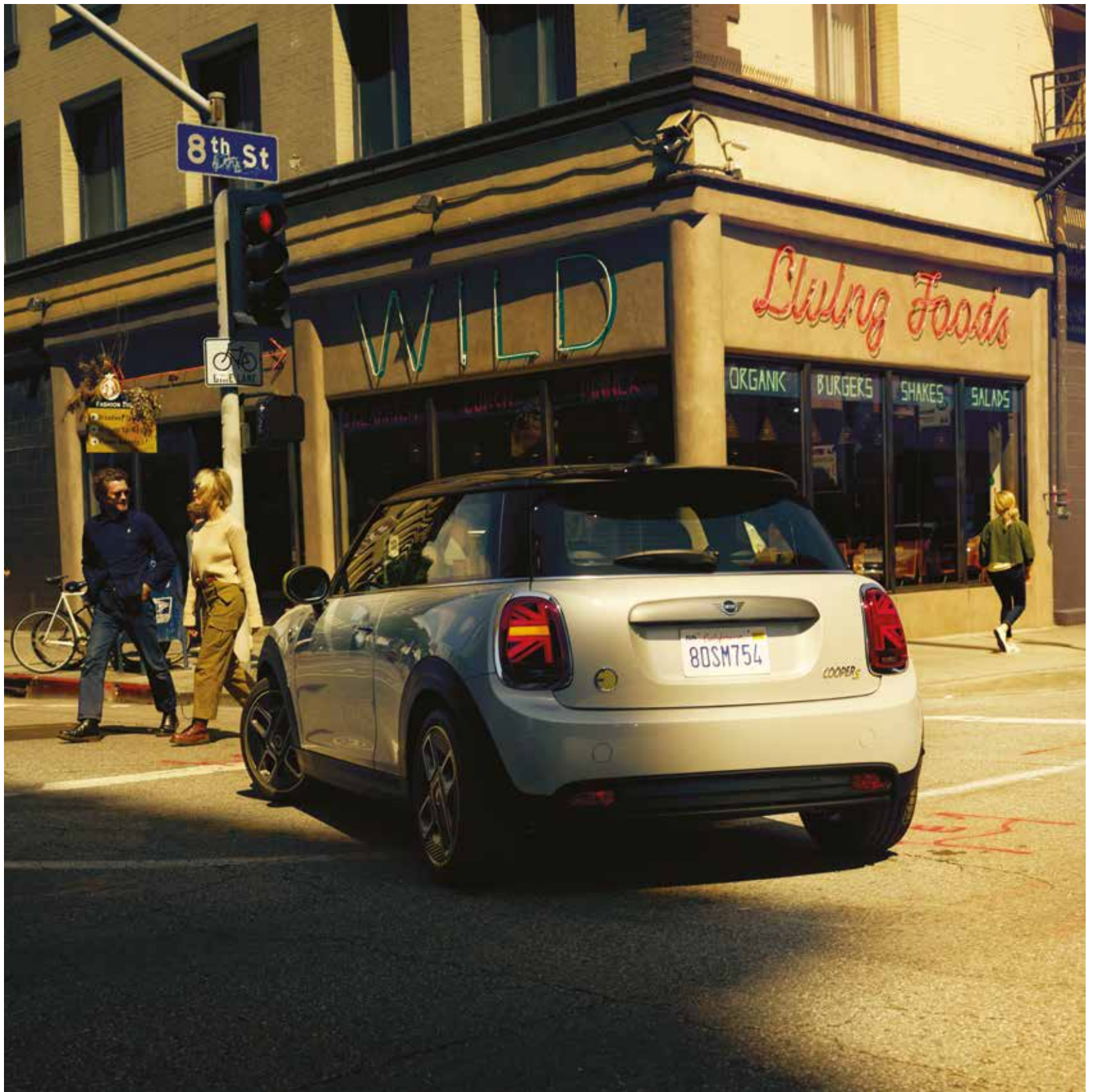

# MINI DRIVING MODES : DES PERFORMANCES À LA DEMANDE.

De série, la MINI Electric vous propose plusieurs choix pour vous procurer les meilleures sensations de conduite tout en modulant votre autonomie :

### 4 MINI Driving Modes au choix, de Sport à Green + :

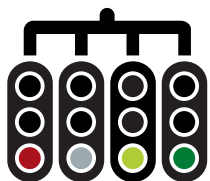

D'un simple geste, vous pouvez modifier certains réglages du véhicule influant directement sur le comportement du véhicule :

- La direction (ferme ou normale)
- La sensibilité de la pédale d'accélération (accrue ou réduite)
- Et même, en mode Green+, la possibilité de désactiver certains éléments de confort tels que le chauffage, la climatisation ou le chauffage des sièges afin de préserver au maximum la charge de votre batterie.



### One pedal feeling :



**Sauf freinage d'urgence, vous n'utiliserez qu'une seule pédale !**

La Nouvelle MINI Electric est dotée d'un frein électrique qui exploite les phases de décélération pour recharger la batterie du véhicule dès que vous relâchez la pédale d'accélérateur.

Vous pouvez régler l'intensité de ce freinage (et donc de récupération d'énergie) à l'aide du commutateur sur la console centrale :

- **Décélération forte lorsque le conducteur relâche la pédale d'accélérateur :**  
Récupération d'énergie maximale (mode par défaut)
- **Décélération modérée lorsque le conducteur relâche la pédale d'accélérateur :**  
Faible récupération d'énergie

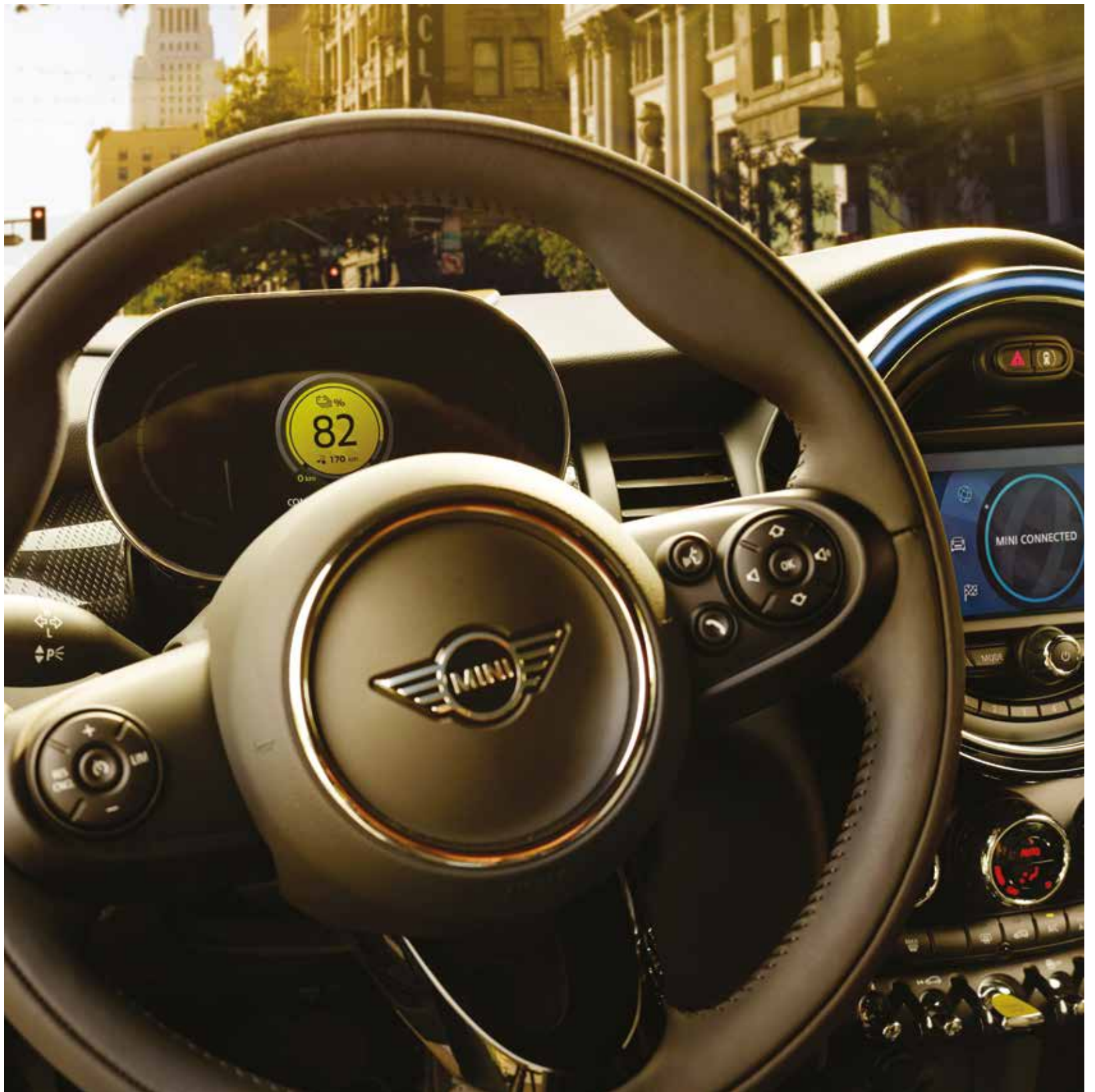

# SERVICES eDRIVE. GÉNÉRATION CONNECTÉE.

Avec les services eDRIVE de série sur toutes les finitions, la MINI Electric vous propose une expérience connectée ultra-complète :

- **Informations sur l'état de charge de la batterie et sur l'autonomie**
- **Carte avec fonction de recherche de points d'intérêts :**  
Par exemple, les stations de recharge les plus proches
- **Fonctions Ma MINI à distance**  
pour contrôler de nombreuses fonctions depuis votre smartphone :
  - Déverrouiller ou verrouiller votre véhicule, actionner l'appel de phares ou l'avertisseur sonore...
  - Régler l'horaire de recharge pour profiter de tarif heures creuses
  - Programmer le système de climatisation ou de chauffage afin de préconditionner la température de l'habitacle avant de prendre le volant.
- **Fonction Évaluation de l'efficacité de conduite**  
pour vous aider à profiter au mieux de votre autonomie kilométrique.
- **Le système de navigation MINI**  
avec des fonctionnalités adaptées à la conduite électrique :
  - L'assistant d'autonomie indique en permanence la distance que la voiture peut parcourir, en fonction du mode de conduite sélectionné.
  - Il prévient également le conducteur si la voiture n'a pas suffisamment de batterie pour atteindre sa destination et propose des solutions de recharge sur l'itinéraire.
  - Un itinéraire alternatif est proposé pour optimiser l'utilisation de la batterie.
- **Apple CarPlay**  
Vous pouvez également contrôler votre iPhone directement sur l'écran tactile de votre MINI, grâce à Apple CarPlay.
- **La Mise à jour automatique des cartes**  
avec en particulier l'actualisation en permanence du positionnement des bornes de recharge publiques.

## FINITION YOURS : LE MUST DU SERVICE

En Finition Yours (voir P. 20), la MINI Electric est **équipée de série d'un écran 8,8"** (au lieu de 6,5") et vous bénéficiez de **notre service de Conciergerie MINI** :

24 heures sur 24 et 7 jours sur 7 vous pouvez tout demander à notre équipe pour faciliter votre mobilité : borne de recharge libre, adresses de restaurant, chambres d'hôtel, pharmacies de garde... L'adresse peut être envoyée directement à votre système de navigation.

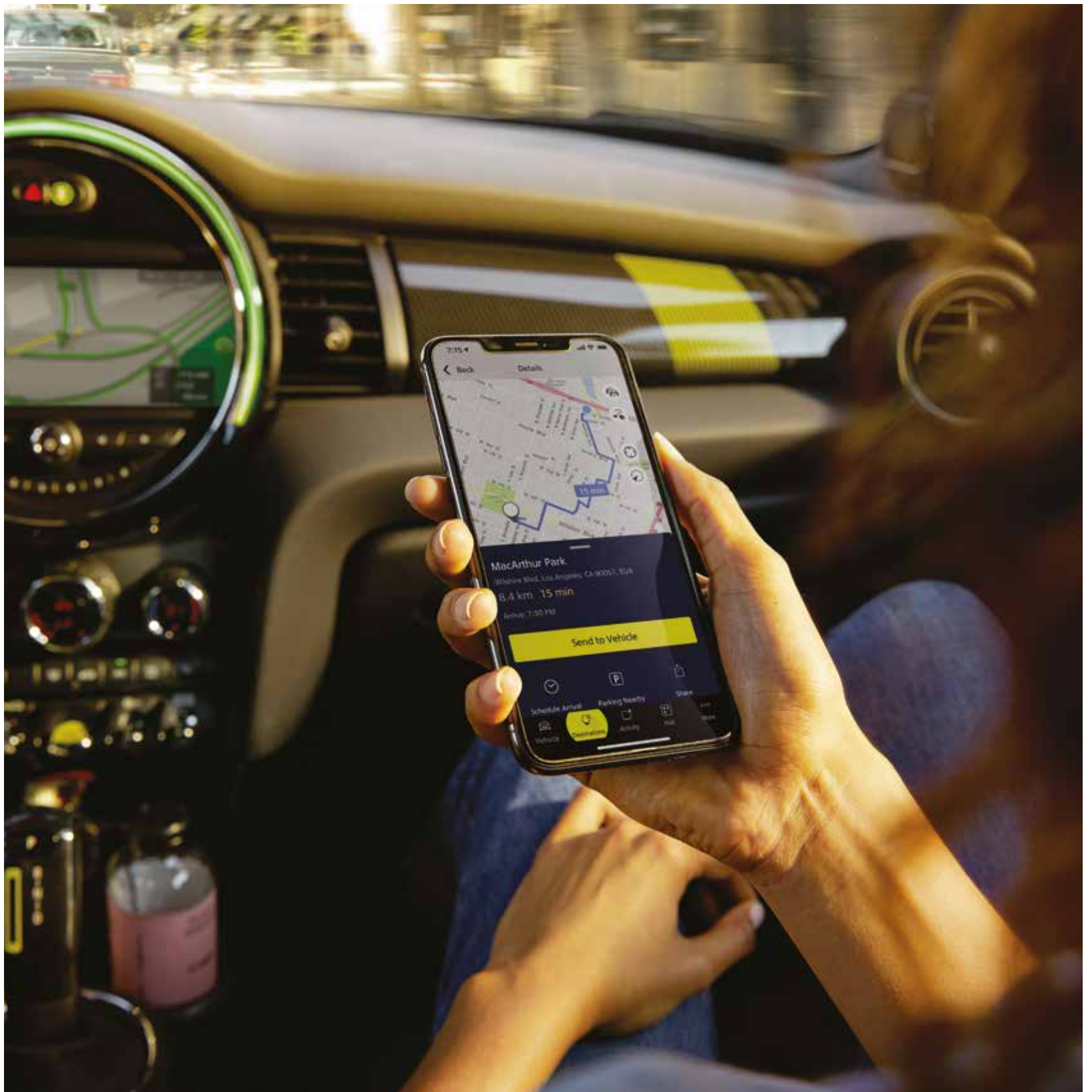

### 3. SÉLECTIONNEZ UNE FINITION

## TROIS FINITIONS. ZÉRO COMPLICATION.



Vous choisissez la finition qui vous convient :

- Finition Greenwich
- Finition Yours
- Finition Business.

Et pour chaque Finition, vous pouvez composer le style qui vous plaît, en toute liberté et sans surcoût, en jouant sur la palette des teintes extérieures, des styles de sellerie et de jantes qui vous sont proposés.





### 3. SÉLECTIONNEZ UNE FINITION

## FINITION GREENWICH.

### Équipement Extérieur

- Bandes décoratives de capot Greenwich
- Bandes de type méridien sur les rétroviseurs et la malle arrière avec une étiquette "GRNWCH"
- Bandes de couleur Greenwich au niveau des bas de caisse
- Projecteurs antibrouillard avant à LED
- Projecteurs Full LED
- Radar de stationnement arrière
- Rétroviseurs extérieurs anti-éblouissement électrochrome rabattables électriquement
- Toit ouvrant panoramique en verre

### Équipement Intérieur

- Accoudoir central avant inclinable en 4 positions
- Câble de recharge type 2 – type 2 monophasé
- Climatisation automatique bi-zone
- Connectivité avancée et recharge sans fil par induction
- Insert côté passager Greenwich
- Kit éclairage
- Kit rangement
- MINI Driving Modes
- MINI Excitement Package
- Pack Connected Navigation
- Régulateur de vitesse avec fonction freinage
- Rétroviseur intérieur anti-éblouissement électrochrome
- Sièges avant chauffants
- Tapis de sol en velours
- Volant sport gainé cuir

### Options payantes

- Affichage tête-haute
- Pack Connected Navigation Plus
- Vitrage calorifuge

**37 600 €**

**Soit 30 600 €**

bonus écologique 7 000 € déduit

**360 €/MOIS SANS APPORT<sup>(1)</sup>**

**RÉSERVEZ  
UN ESSAI**

**ALL  
INCLUSIVE  
CONCEPT**

**Composez votre style  
sans surcoût (VOIR P. 24 À 27)**

**5 TEINTES DE CARROSSERIE**



**2 TYPES DE SELLERIE**



**4 STYLES DE JANTES**



Prix T.T.C. clés en main maximum conseillé au 01/07/2020. Modèles présentés avec options.

<sup>(1)</sup> Exemple de loyer pour une MINI Electric Finition Greenwich. Location Longue Durée sur 36 mois et pour 30 000 km. 36 loyers linéaires de 356,53 €/mois. Après déduction du bonus écologique de 7 000 € applicable aux particuliers et dans la limite d'un prix facturé inférieur ou égal à 45 000 € TTC, et sous réserve de maintien des conditions prévues par l'article D251-7 du Code de l'Énergie en vigueur. Consommation électrique en cycle mixte : 15,2 à 15,9 kWh, émissions de CO<sub>2</sub> : 0 g, autonomie électrique : de 225 à 234 km selon la norme WLTP.



Offre réservée aux particuliers valable pour toute commande d'une MINI Electric Finition Greenwich jusqu'au 31/07/2020 dans les MINI STORES participants. Sous réserve d'acceptation par MINI Financial Services - département de BMW Finance - SNC au capital de 87 000 000 € - RCS Versailles B 343 606 448 TVA FR 65 343 606 448 - Courtier en Assurances immatriculé à l'ORIAS sous le N° 07 008 883 - Établissement de crédit spécialisé agréé par l'Autorité de Contrôle Prudentiel et de Résolution sous le numéro 14670. Siège Social : BMW Finance - 5 rue des Hérons - 78180 Montigny-le-Bretonneux.

### 3. SÉLECTIONNEZ UNE FINITION

## FINITION YOURS.

### Équipement Extérieur

- Projecteurs adaptatifs Full LED MATRIX
- Radars de stationnement avant & arrière
- Rétroviseurs extérieurs anti-éblouissement électrochrome rabattables électriquement
- Toit ouvrant panoramique en verre

### Équipement Intérieur

- Accoudoir central avant inclinable en 4 positions
- Affichage tête-haute
- Alarme antivol
- Caméra de recul
- Câble de recharge type 2 – type 2 monophasé
- Ciel de pavillon Anthracite
- Colour Line Carbon Black
- Insert Piano Black illuminé Union Jack
- Kit éclairage
- MINI Excitement Package
- MINI Safety
- Pack Connected Navigation Plus
- Régulateur de vitesse avec fonction freinage
- Rétroviseur intérieur anti-éblouissement électrochrome
- Sièges avant chauffants
- Système de haut-parleurs HiFi Harman/Kardon
- Système de manœuvres automatiques
- Tapis de sol en velours
- Volant MINI Yours

### Option payante

- Vitrage calorifuge

40 800 €

Soit 33 800 €

bonus écologique 7 000 € déduit

400 €/MOIS SANS APPORT<sup>(1)</sup>

RÉSERVEZ  
UN ESSAI

ALL  
INCLUSIVE  
CONCEPT

Composez votre style  
sans surcoût (VOIR P. 24 À 27)

6 TEINTES DE CARROSSERIE



5 TYPES DE SELLERIE



5 STYLES DE JANTES



Prix T.T.C. clés en main maximum conseillé au 01/07/2020. Modèles présentés avec options.

(1) Exemple de loyer pour une MINI Electric Finition Yours. Location Longue Durée sur 36 mois et pour 30 000 km. 36 loyers linéaires de 398,13 €/mois. Après déduction du bonus écologique de 7 000 € applicable aux particuliers et dans la limite d'un prix facturé inférieur ou égal à 45 000 € TTC, et sous réserve de maintien des conditions prévues par l'article D251-7 du Code de l'Énergie en vigueur. Consommation électrique en cycle mixte : 15,2 à 15,9 kWh, émissions de CO2 : 0 g, autonomie électrique : de 225 à 234 km selon la norme WLTP.



**Offre réservée aux particuliers valable pour toute commande d'une MINI Electric Finition Yours jusqu'au 31/07/2020 dans les MINI STORES participants.** Sous réserve d'acceptation par MINI Financial Services - département de BMW Finance - SNC au capital de 87 000 000 € - RCS Versailles B 343 606 448 TVA FR 65 343 606 448 - Courtier en Assurances immatriculé à l'ORIAS sous le N° 07 008 883 - Établissement de crédit spécialisé agréé par l'Autorité de Contrôle Prudentiel et de Résolution sous le numéro 14670.  
Siège Social : BMW Finance - 5 rue des Hérons – 78180 Montigny-le-Bretonneux.

### 3. SÉLECTIONNEZ UNE FINITION

## FINITION BUSINESS.

Réservée aux clients Entreprise.

### Équipement Extérieur

- MINI Electric Revolite Spoke
- Projecteurs antibrouillard avant à LED
- Projecteur Full LED

### Équipement Intérieur

- Ciel de pavillon Satellite Grey
- Climatisation automatique bi-zone
- Colour Line Carbon Black
- MINI Driving Modes
- MINI Safety
- Pack Connected Navigation
- Recharge rapide
- Régulateur de vitesse
- Sellerie tissu Double Stripe / Carbon Black
- Surface intérieure Black Checkered
- Tapis de sol en velours
- Volant sport gainé cuir

### Options payantes

- Câble de recharge type 2 – type 2 monophasé
- Vitrage calorifuge

# 32 900 €

## Soit 27 900 €

bonus écologique 5 000 € déduit

## 360€/MOIS SANS APPORT<sup>(1)</sup>

RÉSERVEZ  
UN ESSAI

ALL  
INCLUSIVE  
CONCEPT

Composez votre style  
sans surcoût (VOIR P. 24 À 27)

2 TEINTES DE CARROSSERIE



1 TYPE DE SELLERIE



3 STYLES DE JANTES



Prix T.T.C. clés en main maximum conseillé au 01/07/2020. Modèles présentés avec options.

(1) Exemple de loyer pour une MINI Electric Finition Business. Location Longue Durée sur 36 mois et pour 30 000 km. 36 loyers linéaires de 357,85 €/mois. Après déduction du bonus écologique de 5 000 € applicable aux professionnels et dans la limite d'un prix facturé inférieur ou égal à 45 000 € TTC, et sous réserve de maintien des conditions prévues par l'article D251-7 du Code de l'Énergie en vigueur. Consommation électrique en cycle mixte : 15,2 à 15,9 kWh, émissions de CO<sub>2</sub> : 0 g, autonomie électrique : de 225 à 234 km selon la norme WLTP.

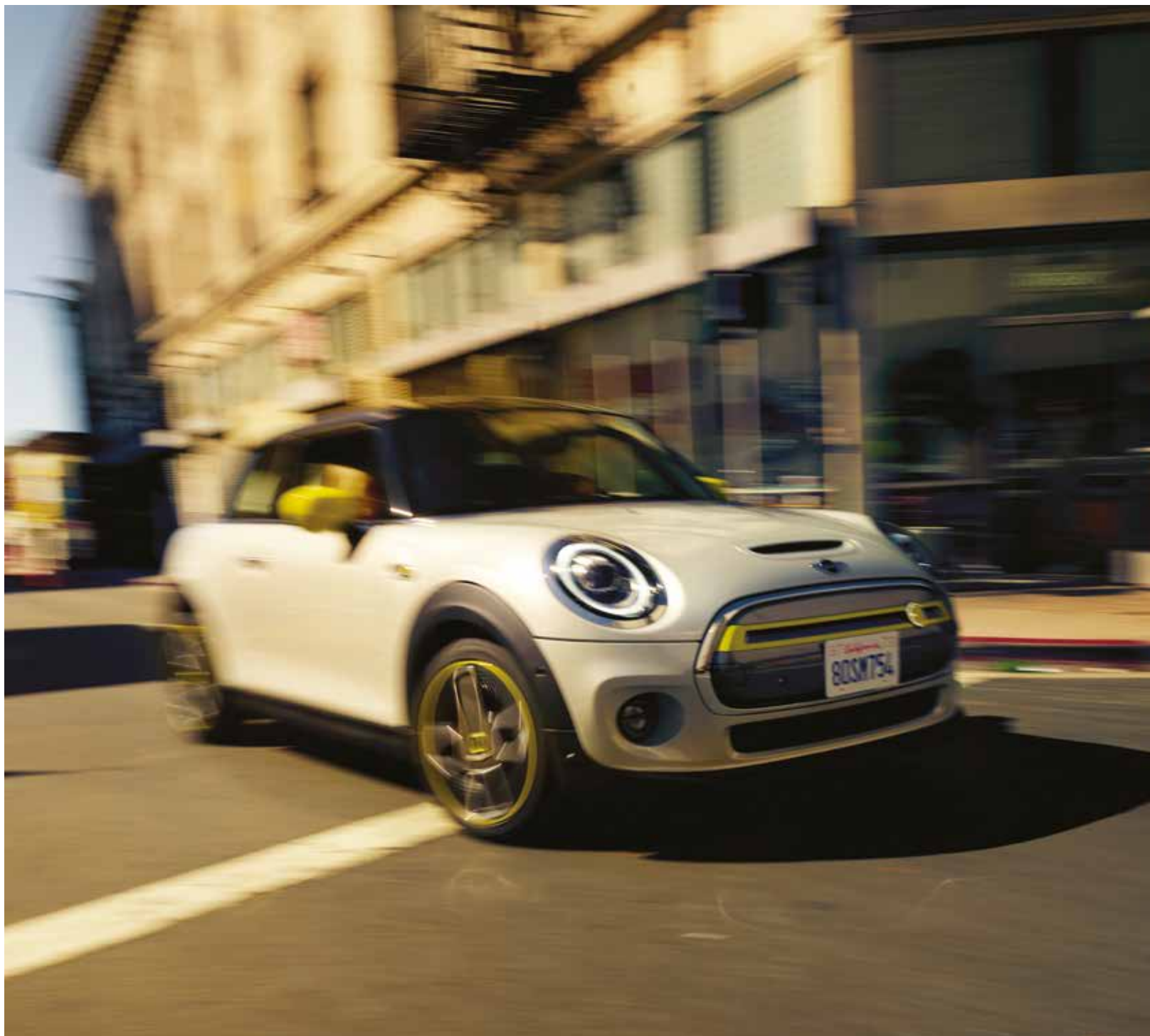

**Offre réservée aux professionnels valable pour toute commande d'une MINI Electric Finition Business jusqu'au 31/07/2020 dans les MINI STORES participants.** Sous réserve d'acceptation par MINI Financial Services - département de BMW Finance - SNC au capital de 87 000 000 € - RCS Versailles B 343 606 448 TVA FR 65 343 606 448 - Courtier en Assurances immatriculé à l'ORIAS sous le N° 07 008 883 - Établissement de crédit spécialisé agréé par l'Autorité de Contrôle Prudentiel et de Résolution sous le numéro 14670. Siège Social : BMW Finance - 5 rue des Hérons – 78180 Montigny-le-Bretonneux.

### 3. SÉLECTIONNEZ UNE FINITION > VOTRE CHOIX DE TEINTES EXTÉRIEURES

**ALL  
INCLUSIVE  
CONCEPT**

**White Silver**



- Finition GREENWICH
- Finition YOURS
- Finition BUSINESS

**Chili Red**



- Finition GREENWICH
- Finition YOURS
- Finition BUSINESS

**Moonwalk Grey**



- Finition GREENWICH
- Finition YOURS
- Finition BUSINESS

**Midnight Black**



- Finition GREENWICH
- Finition YOURS
- Finition BUSINESS

**British Racing Green**



- Finition GREENWICH
- Finition YOURS
- Finition BUSINESS

**Enigmatic Black**



- Finition GREENWICH
- Finition YOURS
- Finition BUSINESS

# À VOTRE STYLE DANS LES MOINDRES DÉTAILS.

Vous pouvez aussi accorder la teinte de carrosserie avec la couleur du toit, des rétroviseurs et de la calandre :

- 3 CHOIX POUR LE TOIT : Noir - Blanc - Teinte de carrosserie<sup>1</sup>
- 4 CHOIX POUR LES RÉTROVISEURS : Gris - Noir<sup>2</sup> - Blanc<sup>3</sup> - Energetic Yellow
- 2 CHOIX POUR LA CALANDRE : Vigourous Grey - Vigourous Grey + Energetic Yellow<sup>4</sup>

## EXEMPLES :



Toit Blanc - Retro Blanc - Calandre Vigourous Grey



Toit Gris - Retro Gris - Calandre Vigourous Grey



Toit Noir - Retro Jaune - Calandre Vigourous Grey + Energetic Yellow



Toit Noir - Retro Noir - Calandre Vigourous Grey

(1) Sauf pour White Silver. (2) Uniquement avec le toit noir. (3) Uniquement avec le toit blanc. (4) Sauf sur Chili Red et British Racing Green et uniquement avec les rétroviseurs jaunes.

### 3. SÉLECTIONNEZ UNE FINITION > VOS CHOIX DE SELLERIES ET DE JANTES

**ALL  
INCLUSIVE  
CONCEPT**



Tissu "Double Stripe"  
Carbon Black

- Finition GREENWICH
- Finition YOURS
- Finition BUSINESS



Tissu/simili cuir  
"Black Pearl" Light Grey

- Finition GREENWICH
- Finition YOURS
- Finition BUSINESS



Tissu/simili cuir  
"Black Pearl" Carbon Black

- Finition GREENWICH
- Finition YOURS
- Finition BUSINESS



16" Loop Spoke  
Silver

- Finition GREENWICH
- Finition YOURS
- Finition BUSINESS



16" MINI Electric  
Revolite Spoke

- Finition GREENWICH
- Finition YOURS
- Finition BUSINESS



17" Roulette Spoke  
Bi-ton

- Finition GREENWICH
- Finition YOURS
- Finition BUSINESS



Cuir Cross "Punch"  
Carbon Black

- Finition GREENWICH
- Finition YOURS
- Finition BUSINESS



Cuir "Chester"  
Satellite Grey

- Finition GREENWICH
- Finition YOURS
- Finition BUSINESS



Cuir MINI Yours "Lounge"  
Carbon Black

- Finition GREENWICH
- Finition YOURS
- Finition BUSINESS



17" Cosmos Spoke  
Black

- Finition GREENWICH
- Finition YOURS
- Finition BUSINESS



17" Tentacle Spoke  
Silver

- Finition GREENWICH
- Finition YOURS
- Finition BUSINESS



17" MINI Electric  
Power Spoke

- Finition GREENWICH
- Finition YOURS
- Finition BUSINESS

## 4. COMPLÉTEZ LE LOOK.

### PACK BLACK LINE

#### Eléments en Piano Black :

- Poignées de portes
- Cerclage des feux avant et arrière
- Monogramme sur la malle arrière

**480 €** SUR TOUS LES MODÈLES  
- soit 15 €/mois sans apport<sup>(1)</sup>

### JONC DE CEINTURE DE CAISSE DE COULEUR PIANO BLACK

#### En combinaison obligatoire avec le Pack Black Line :

- Base des vitrages
- Pare-brise
- Lunette arrière

**450 €** SUR TOUS LES MODÈLES  
- soit 15 €/mois sans apport<sup>(1)</sup>



Prix T.T.C. maximum conseillés au 01/07/2020. Modèles présentés avec options.

(1) Estimations des coûts mensuels des options données à titre indicatif dans le cadre d'un contrat de Location Longue Durée 36 mois - 30 000 km souscrit auprès de MINI Financial Services, département de BMW Finance. Exemples valables pour un total des options ne dépassant pas 10% du prix catalogue du véhicule. Sous réserve d'acceptation par MINI Financial Services - département de BMW Finance SNC au capital de 87 000 000 € - RCS Versailles B 343 606 448 TVA FR 65 343 606 448 - Courtier en Assurances Immatriculé à l'ORIAS sous le N° 07 008 883 - Établissement de crédit spécialisé agréé par l'Autorité de Contrôle Prudentiel et de Résolution sous le numéro 14670 Siège Social : BMW Finance - 5 rue des Hérons - 78180 Montigny-le-Bretonneux.



## 5. RECHARGEZ VOTRE MINI ELECTRIC

# RECHARGER LA MINI ELECTRIC, C'EST SIMPLE ET RAPIDE.

### À LA MAISON

---

Le câble de recharge pour prise domestique est livré de série.

**TEMPS DE RECHARGE À 80% :** 13h (à 230V)



### À LA MAISON OU EN VILLE

---

Un câble de recharge Type 2 monophasé pour la recharge publique ou sur Wallbox est livré de série (sauf Finition Business, en option).

**TEMPS DE RECHARGE À 80% :**

- sur Wallbox à domicile (monophasé - 7,4 kW) : 4h30.
- sur borne publique en accéléré (triphase - 11 kW) : 2h30.
- sur borne publique de charge rapide (50 kW) : 36 min.



### Qu'est-ce qu'une WallBox ?

La WallBox MINI est une borne de recharge murale qui réduit le temps de charge de votre MINI Electric et vous apporte plus de confort pour recharger votre voiture.





**RECHARGE À 80%**

- EN 4H30 SUR WALLBOX
- EN 13H SUR PRISE STANDARD



**RECHARGE À 80%**

**EN 36 MINUTES SUR BORNE  
DE RECHARGE RAPIDE**

## COMMENT INSTALLER VOTRE WALLBOX CHEZ VOUS EN TOUTE SIMPLICITÉ ?

Nos partenaires ChargeGuru et Zeplug peuvent prendre en charge  
votre installation et sont à votre écoute du lundi au vendredi de 9h à 19h.

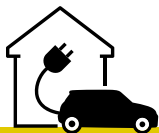

### EN MAISON INDIVIDUELLE



ChargeGuru vous accompagne de A à Z :  
définition de votre besoin, visite technique  
gratuite, devis sur-mesure et installation  
éligible à toutes les subventions.

[mini@chargeguru.com](mailto:mini@chargeguru.com)

Fourniture et pose  
à partir de **1 095 € TTC<sup>(1)</sup>**

Inclut le matériel de recharge, le suivi  
par un expert de la recharge et la  
prestation d'un installateur qualifié.

01 76 44 01 21



### EN RÉSIDENCE COLLECTIVE



Zeplug s'occupe des démarches  
auprès du syndic et propose une solution  
sans coût pour la copropriété, en installant  
à ses frais une alimentation électrique  
dédiée à la recharge.

[mini@zeplug.com](mailto:mini@zeplug.com)

Fourniture et pose  
à partir de **799 € TTC<sup>(1)</sup>**

Abonnement sans engagement,  
électricité verte incluse  
à partir de **24,90 € TTC/mois**

01 86 26 63 60

(1) TVA à taux réduit de 5,5 %. Prix de revient net après déduction de l'aide ADVENIR et du crédit d'impôt Transition Énergétique de 300€ (sous réserve d'éligibilité).

# DE QUELLES AIDES PUBLIQUES VOUS POUVEZ BÉNÉFICIER\* ?

**Vous êtes propriétaire occupant :**  
TVA réduite à 5,5% pour  
l'installation d'une Wallbox

TVA réduite à 10% pour  
l'installation d'une prise renforcée

5,5%



**Vous êtes propriétaire occupant :**  
300 € de Crédit d'impôt  
pour la Transition Énergétique

300 €



**Vous êtes en copropriété :**  
jusqu'à 960 € de prime Advenir

Jusqu'à  
960 €

\* Sous réserve d'éligibilité. Voir conditions avec votre installateur.



## 5. RECHARGEZ VOTRE MINI ELECTRIC

# À TOUT MOMENT, ACCÉDER AUX BORNES DE RECHARGE PUBLIQUES.

## VOS OUTILS CONNECTÉS POUR REPÉRER LES BORNES LES PLUS PROCHES.

### LE SYSTÈME DE NAVIGATION MINI.

---

Via sa connexion 4G de série, l'écran du système de navigation met à jour quotidiennement et affiche les nouveaux emplacements de recharge.

### L'APPLICATION MINI CONNECTED.

---

Via l'application MINI Connected, nous vous indiquons les bornes de recharge et, d'un simple clic, vous les recevez comme destination finale.



## CHARGE NOW : 1 SEUL BADGE POUR 116 000 BORNES EN EUROPE.

### 1 SEUL BADGE, 1 SEUL PAIEMENT PAR MOIS.

- 80 opérateurs en Europe
  - 17 000 points de recharge en France
  - 1 Application
- Bornes repérables via le système de navigation ou MINI Connected.
- Inscription sur [www.chargenow.com](http://www.chargenow.com)



### DE NOMBREUSES PLACES DE STATIONNEMENT DÉDIÉES ET GRATUITES.

#### Carte Véhicule Basse Émission (Paris)

Visiteurs : 6h consécutives de stationnement gratuit.

Résidents : 7j consécutifs de stationnement gratuit.

#### Disque Vert (31 communes)

Véhicules électriques et Hybrides rechargeables :  
2h consécutives de stationnement gratuit.

## 6. CARACTÉRISTIQUES TECHNIQUES

### MINI ELECTRIC

<b>Moteur électrique</b>		
Puissance nominale	kW/(ch)	135 (184)
Régime d'obtention de la puissance nominale	tr/ min	7 000
Couple maximal / Régime maximal	kW	270 / 1 000
Couple maximal/régime maximal	Nm/ tr/ min	190/1 200
Couple nominal	tr/ min	270
<b>Batterie haute tension</b>		
Capacité	Ah	93,2
Puissance brute	kWh	32,64
<b>Temps de recharge 0 - 80%</b>		
Prise secteur 2,2 kW	h	13h
Wallbox 3ph AC type 2, 11 kW mode3	h	2h30
Borne courant continu DC CCS2 50 kW	h	0h36
<b>Performances</b>		
Vitesse maximale	km/h	150
Accélération 0 – 60 km/h	s	3,9
Accélération 0 – 100 km/h	s	7,3
<b>Consommation - Émissions - Autonomie</b>		
Émissions de CO <sub>2</sub> WLTP	g/km	0
Consommation électrique WLTP	kWh/100km	15,2 / 15,9
Autonomie électrique WLTP	km	225 / 234
<b>Poids - Capacité</b>		
Poids à vide selon norme EU	kg	1 440
Poids total admissible	kg	1 770
Charge utile	kg	405
Charge admissible sur l'essieu avant/arrière	kg	985/870
Capacité du coffre à bagages	l	211/731
<b>Roues</b>		
Dimensions pneumatiques avant/arrière		195/55 R16 87 W
Dimensions jantes alliages avant/arrière		6.5Jx16 LM

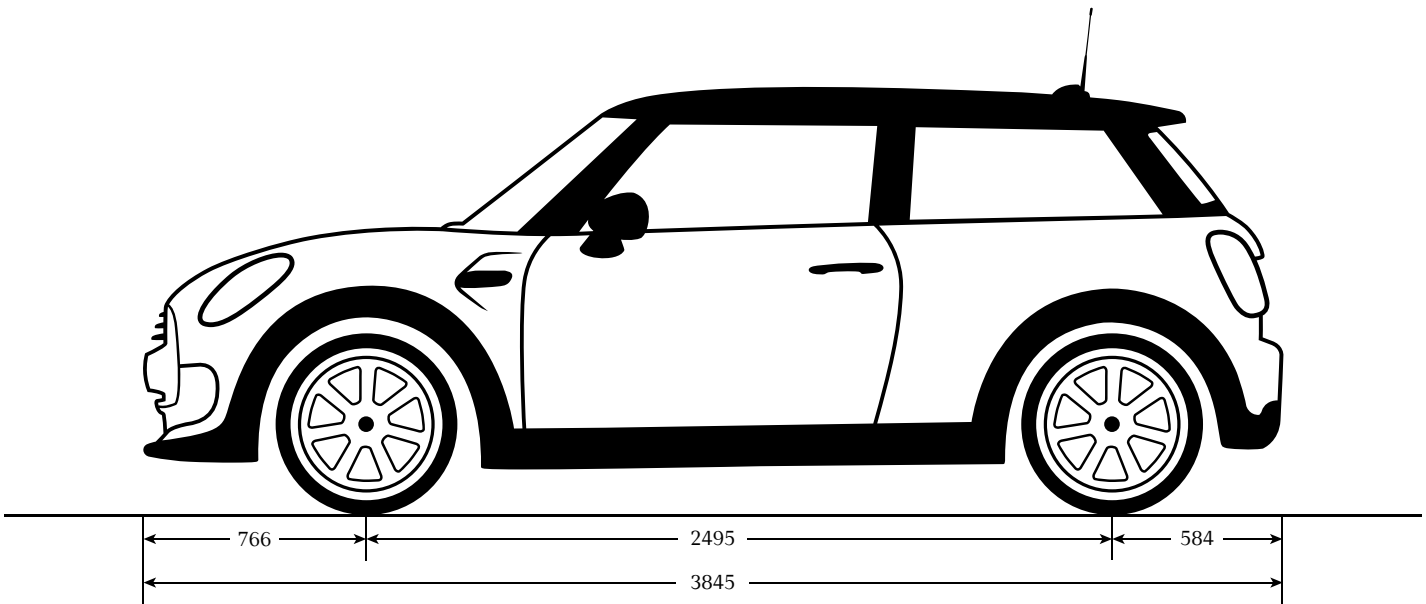
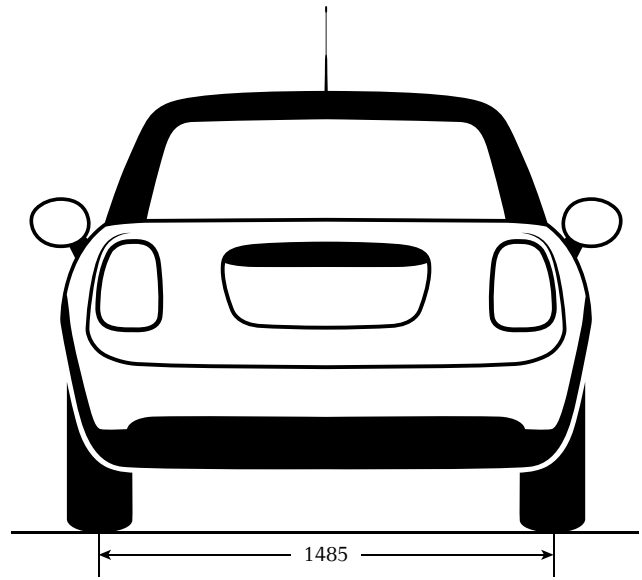
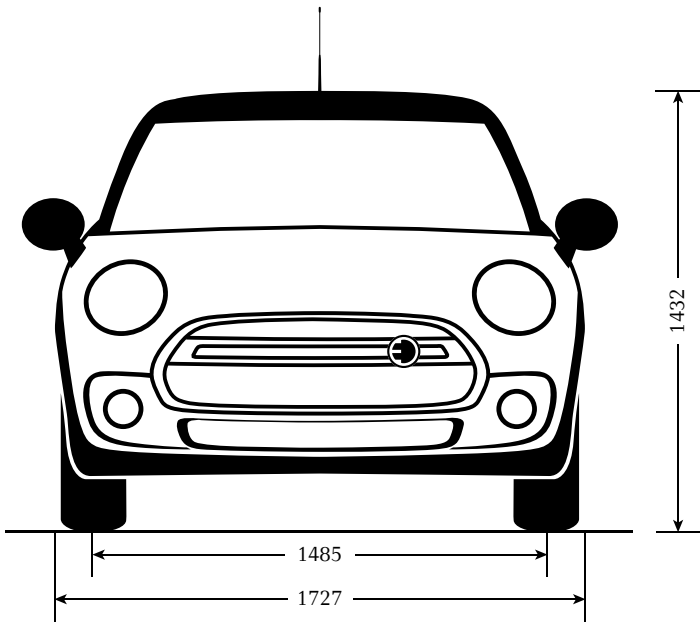

Ce document présente le descriptif des versions, équipements et possibilités de configuration des véhicules (dotation d'équipements de série ou options) tels qu'ils sont commercialisés par BMW Group France en France. Dans d'autres pays membres de l'Union européenne, les versions, équipements et possibilités de configuration des véhicules (dotation d'équipements de série ou options) proposés peuvent être différents. Néanmoins, les modèles photographiés dans ce document peuvent présenter des équipements ou accessoires qui ne sont pas commercialisés par BMW Group France en France. Veuillez consulter votre MINI Store local. Il se fera un plaisir de vous renseigner sur les versions spécifiques à votre pays. Sous réserve d'erreurs et de modifications tant au niveau de la conception que de l'équipement. Document non contractuel.

Pour plus d'informations  
sur MINI : [MINI.fr](http://MINI.fr)  
ou MINI Infoservice.  
Téléphone : 0 810 64 64 01



[facebook.com/MINI.France](https://www.facebook.com/MINI.France)  
[minispace.com](http://minispace.com)

[twitter.com/MINI\\_FR](https://twitter.com/MINI_FR)

[instagram.com/mini\\_fr](https://www.instagram.com/mini_fr)

Accessoires d'origine MINI  
[accessoires.MINI.fr](http://accessoires.MINI.fr)

Collection MINI  
[MINI-lifestyle.fr](http://MINI-lifestyle.fr)