

**LINK:**  
**CONTENT & A-Z**



**Le plaisir de  
conduire**



**NOTICE D'UTILISATION.**

 **BMW M3 BERLINE.**





# **BIENVENUE CHEZ BMW.**

## **Notice d'utilisation.**

### **BMW M3.**

Nous vous félicitons d'avoir porté votre choix sur une BMW M3.

Mieux vous la connaîtrez, plus vous serez à l'aise et sûr de vous au volant. Veuillez par conséquent suivre nos recommandations :

Lisez la notice d'utilisation avant d'utiliser votre nouvelle BMW M3. Utilisez également la notice d'utilisation intégrée à votre véhicule. Elle vous donne des informations et des recommandations importantes qui vous permettront d'exploiter pleinement les avantages techniques de votre BMW M3. Vous y trouverez également tout ce qu'il faut savoir pour une sécurité d'utilisation, une fiabilité et une préservation maximale de la valeur de votre BMW M3.

Vous trouverez, le cas échéant, des notes de mise à jour après la clôture de la rédaction à l'annexe de la notice d'utilisation imprimée sur le véhicule.

Des informations complémentaires sont données dans d'autres brochures de la documentation de bord.

Nous vous souhaitons bonne route en toute sécurité.

# SOMMAIRE

## REMARQUES

|                 |   |
|-----------------|---|
| Remarques ..... | 8 |
|-----------------|---|

## NOTICE SIMPLIFIÉE

|                         |    |
|-------------------------|----|
| Votre BMW en bref ..... | 16 |
|-------------------------|----|

## APERÇU

|   |    |
|---|----|
| Poste de conduite .....                   | 32 |
| iDrive .....                              | 36 |
| Système de commandes vocales .....        | 45 |
| Réglages généraux .....                   | 48 |
| Supports de la notice d'utilisation ..... | 61 |

## UTILISATION

|   |     |
|---|-----|
| Ouverture et fermeture .....              | 68  |
| Sièges, rétroviseurs et volant .....      | 88  |
| Transport d'enfants en sécurité .....     | 99  |
| Conduite .....                            | 107 |
| Affichage .....                           | 125 |
| Éclairage .....                           | 145 |
| Sécurité .....                            | 151 |
| Systèmes de régulation de stabilité ..... | 176 |
| Confort dynamique .....                   | 183 |
| Climatisation .....                       | 201 |
| Équipement intérieur .....                | 210 |
| Vide-poches .....                         | 215 |

## CONSEILS

|                                 |     |
|---------------------------------|-----|
| Technologie BMW M3 .....        | 222 |
| Conseils pour la conduite ..... | 224 |
| Chargement .....                | 228 |
| Économie de carburant .....     | 231 |

**Le système de navigation, de divertissement et de communication,  
voir notice d'utilisation intégrée au véhicule, notice d'utilisation en  
ligne, appli BMW Driver's Guide.**

 **MOBILITÉ**

|                                  |     |
|----------------------------------|-----|
| Ravitaillement .....             | 236 |
| Carburant .....                  | 238 |
| Roues et pneus .....             | 240 |
| Compartiment moteur .....        | 255 |
| Huile moteur .....               | 258 |
| Liquide de refroidissement ..... | 262 |
| Maintenance .....                | 264 |
| Remplacement de pièces .....     | 267 |
| Aide en cas de panne .....       | 273 |
| Entretien .....                  | 281 |

 **RÉPERTOIRE**

|                                   |     |
|-----------------------------------|-----|
| Caractéristiques techniques ..... | 288 |
| Annexe .....                      | 290 |
| Tout de A à Z .....               | 292 |

---

© 2018 Bayerische Motoren Werke  
Aktiengesellschaft  
Munich, Allemagne

Reproduction et traduction, même partielles, interdites sans l'autorisation écrite de BMW AG,  
Munich.

français ID5 II/18, 03 18 490

Imprimé sur papier éco-compatible, blanchi sans chlore, recyclable.



# ! REMARQUES

Remarques ..... 8

# Remarques

## Concernant cette notice d'utilisation

### Orientation

Pour trouver le plus rapidement des thèmes particuliers, il est recommandé de consulter l'index alphabétique.

Le premier chapitre vous offrira un premier aperçu de votre véhicule.

### Mises à jour après la clôture de la rédaction

En raison des mises à jour survenues après la clôture de la rédaction, des différences peuvent apparaître entre la version imprimée de la notice d'utilisation et les notices d'utilisation suivantes :

- ▷ Notice d'utilisation intégrée au véhicule.
- ▷ Notice d'utilisation en ligne.
- ▷ Appli BMW Driver's Guide.

Vous trouverez, le cas échéant, les remarques concernant les mise à jour à l'annexe de la notice d'utilisation imprimée se trouvant dans le véhicule.

### Notice d'utilisation concernant le système de navigation, de divertissement et de communication

La notice d'utilisation concernant le système de navigation, de divertissement et de communication est disponible sous forme de livret auprès du service après-vente.

Les thèmes Navigation, Divertissement et Communication sont accessibles via les notices d'utilisation suivantes :

- ▷ Notice d'utilisation intégrée au véhicule.
- ▷ Notice d'utilisation en ligne.

- ▷ Appli BMW Driver's Guide.

## Sources d'informations supplémentaires

### Partenaires de service après-vente

Un partenaire de service après-vente du constructeur se fera un plaisir de répondre à vos questions à tout moment.

### Internet

La notice d'utilisation et des informations générales sur BMW, par exemple sur la technique, sont disponibles sur Internet : [www.bmw.com](http://www.bmw.com).

### Notice d'utilisation intégrée au véhicule

La notice d'utilisation intégrée décrit en particulier les équipements et les fonctions disponibles dans le véhicule. La notice d'utilisation intégrée peut être affichée sur l'écran de contrôle. Pour de plus amples informations, voir page 61.

### Appli BMW Driver's Guide



L'appli BMW Driver's Guide décrit en particulier les équipements et les fonctions disponibles dans le véhicule. Il est possible d'afficher l'appli sur des smartphones ou des tablettes. Pour de plus amples informations, voir page 62.

### Notice d'utilisation en ligne

La notice d'utilisation en ligne décrit en particulier les équipements et les fonctions disponibles dans le véhicule. La notice d'utilisation en ligne peut être affichée dans tout navigateur actuel. Pour de plus amples informations, voir page 63.

## Symboles et représentations

### Symboles dans la notice d'utilisation

| Symbole  | Signification  |
|--|--|
|  | Avertissements à respecter. Pour votre propre sécurité, pour la sécurité d'autrui et pour éviter d'endommager votre voiture. |
|  | Mesures contribuant à la protection de l'environnement.  |
| « ... »  | Textes affichés sur un écran dans le véhicule pour la sélection de fonctions.  |
| >...<  | Commandements pour le système d'entrée de commandes vocales.   |
| >...<<   | Réponses du système d'entrée de commandes vocales.   |

### Étapes

Les étapes à exécuter sont présentées sous forme de liste numérotée. Respecter la chronologie des étapes.

1. Première étape.
2. Deuxième étape.

### Énumérations

Les énumérations sans chronologie fixe ou alternatives possibles sont présentées sous forme de liste avec points d'énumération.

- ▶ Première possibilité.
- ▶ Deuxième possibilité.

### Symbole appliqué sur certaines pièces du véhicule

 Renvoie à certaines pièces de la voiture dans la notice d'utilisation pour obtenir de plus amples informations.

## Équipement du véhicule

Cette notice d'utilisation décrit tous les modèles et tous les équipements de série, spécifiques à un pays et en option disponibles pour cette série de modèles. C'est pourquoi cette notice d'utilisation contient également les descriptions et les illustrations pour des équipements et des fonctions qui ne se trouvent pas dans ce véhicule, par exemple en raison des options choisies ou de la version de pays.

Ceci s'applique également aux fonctions et systèmes de sécurité.

L'utilisation des fonctions et systèmes correspondants implique le respect des lois et des règlements en vigueur.

Si certains équipements et certains modèles ne sont pas décrits dans la présente notice d'utilisation, consulter, le cas échéant, les notices complémentaires fournies avec votre véhicule.

Dans le cas des véhicules à direction à droite, l'ordre des organes de commande diffère en partie de celui des illustrations.

## Actualité de la notice d'utilisation

### Notions fondamentales

Le niveau élevé de sécurité et de qualité des véhicules est garanti par un développement constant. Dans des cas exceptionnels, il peut y avoir des différences entre la description et le véhicule.

## Mises à jour après la clôture de la rédaction

En raison des mises à jour survenues après la clôture de la rédaction, des différences peuvent apparaître entre la version imprimée de la notice d'utilisation et les notices d'utilisation suivantes :

- ▷ Notice d'utilisation intégrée au véhicule.
- ▷ Notice d'utilisation en ligne.
- ▷ Appli BMW Driver's Guide.

Vous trouverez, le cas échéant, les remarques concernant les mises à jour à l'annexe de la notice d'utilisation imprimée se trouvant dans le véhicule.

## Votre propre sécurité

### Utilisation conforme

Respecter les points suivants lors de l'utilisation du véhicule :

- ▷ Notice d'utilisation.
- ▷ Informations dans le véhicule. Ne pas retirer l'autocollant.
- ▷ Caractéristiques techniques du véhicule.
- ▷ La législation en vigueur et les normes de sécurité du pays dans lequel le véhicule est utilisé.
- ▷ Les papiers du véhicule et autres documents légaux.

### Garantie constructeur

L'équipement technique de votre véhicule tient compte des conditions de service et des règles d'immatriculation en vigueur dans le pays de la première livraison - Homologation. Si votre véhicule doit être utilisé dans un autre pays, il faudra, le cas échéant, le transformer auparavant en vue des nouvelles conditions de service et des règles d'immatriculation différentes en vigueur dans ce pays. Si votre véhicule ne correspond pas aux critères d'homologation pour un certain pays, vous ne pouvez y faire valoir aucun recours en

garantie pour ledit véhicule. Pour de plus amples informations, consulter un partenaire de service après-vente.

### Maintenance et réparation

Une technique novatrice, par exemple la mise en œuvre de matières modernes et de systèmes électroniques performants, exige des méthodes de maintenance et de réparation adaptées.

Le constructeur du véhicule recommande donc de faire effectuer les travaux correspondants par un partenaire de Service BMW. Si vous décidez de vous adresser à un autre atelier qualifié, BMW vous recommande de choisir un atelier qui réalise les travaux, notamment la maintenance et les réparations, conformément aux directives de BMW, et qui emploie du personnel spécialement formé. Dans cette notice d'utilisation, un tel atelier est désigné par un « autre partenaire de service après-vente qualifié ou un atelier qualifié ».

Des travaux, tels que l'entretien et les réparations, réalisés de manière non conforme peuvent entraîner des dommages consécutifs et représentent ainsi des risques pour la sécurité.

### Pièces et accessoires

BMW recommande d'utiliser des pièces et accessoires autorisés par BMW pour l'emploi prévu.

Le partenaire de service après-vente BMW est l'interlocuteur idéal pour la fourniture de pièces et accessoires d'origine BMW et de divers produits autorisés par BMW ; c'est aussi votre meilleur conseiller à ce sujet.

BMW a testé ces produits sur le plan de la sécurité et de la fiabilité, pour s'assurer qu'ils conviennent parfaitement aux véhicules BMW.

BMW assume la responsabilité vis-à-vis du produit pour les pièces et accessoires d'origine BMW. En revanche, BMW ne peut assumer aucune responsabilité pour tous les pièces et accessoires non agréés.

BMW n'est pas en mesure de garantir que les produits d'une autre marque que BMW peuvent

être montés sur votre véhicule BMW sans risque pour la sécurité. Une garantie ne peut pas non plus être fournie même si une autorisation officielle a été accordée par l'administration du pays. Les contrôles de ces services ne peuvent pas toujours prendre en compte l'ensemble des spécifications de mise en œuvre des véhicules BMW et sont pour cette raison en partie insuffisants.

## Mémoire de données

### Généralités

Des boîtiers électroniques sont intégrés dans le véhicule. Certains d'entre eux sont nécessaires au fonctionnement sécurisé du véhicule ou offrent une assistance à la conduite, par exemple les systèmes d'assistance du conducteur. Par ailleurs, les boîtiers électroniques offrent des fonctions de confort ou d'infodivertissement.

Les boîtiers électroniques contiennent une mémoire de données, capable de mémoriser temporairement ou durablement des informations sur l'état du véhicule, la sollicitation des pièces, les besoins de maintenance, les événements techniques ou les défauts.

Ces informations témoignent en général de l'état d'un composant, d'un module, d'un système ou de l'environnement, par exemple :

- ▶ Réactions du véhicule dans des situations spéciales de conduite, par exemple déclenchement d'un airbag, intervention des systèmes de régulation de la stabilité.
  - ▶ États ambiants, tels que la température, les signaux du détecteur de pluie.
- Les données sont nécessaires pour exécuter les fonctions du boîtier électronique. Par ailleurs, elles permettent au constructeur du véhicule d'identifier et de résoudre les dysfonctionnements et d'optimiser les fonctions du véhicule. La plupart de ces données sont volatiles et ne sont traitées que dans le véhicule. Une faible quantité de données sont enregistrées dans les mémoires d'événements ou d'erreurs, le cas échéant dans la clé du véhicule.

### Lecture des données

Si des prestations sont nécessaires, telles que des réparations, des processus de service, des prises en charge sous garantie et des mesures d'assurance de la qualité, ces informations techniques peuvent être lues avec le numéro d'identification du véhicule à partir du véhicule. Les informations peuvent être lues par un partenaire de service après-vente du constructeur, un autre partenaire de service qualifié ou un atelier qualifié. La prise de courant réglementaire pour le système de diagnostic embarqué OBD du véhicule doit être utilisée pour la lecture. Le partenaire du réseau de service après-vente correspondant collecte, traite et exploite ces données. Les données enregistrent les états techniques du véhicule, facilitent le dépannage et améliorent la qualité ; elles sont transmises au constructeur du véhicule si nécessaire.

Par ailleurs, le constructeur est soumis à des obligations d'observation découlant de la législation sur la responsabilité en matière de produits. Pour satisfaire à ces obligations, le constructeur du véhicule a besoin des données techniques du véhicule. Il est possible de réinitialiser la mémoire des défauts et des événements du véhicule chez un partenaire de service après-vente du constructeur, un autre partenaire de service après-

vente ou un atelier qualifié, dans le cadre des travaux de réparation ou de service.

Les données sur les services effectués et les preuves de maintenance sont mémorisées dans l'historique de service du véhicule et transmises au constructeur. La mémorisation et le transfert des données au constructeur du véhicule peuvent être contestés par le propriétaire du véhicule chez le partenaire de service après-vente du constructeur. Cette contestation s'applique à la période de possession du véhicule.

## Saisie et transfert des données dans le véhicule

### Généralités

Selon l'équipement, des données peuvent être transférées au véhicule lorsque les fonctions de confort et d'infodivertissement sont utilisées, par exemple :

- ▶ Données multimédia comme la musique ou les films à lire dans un système multimédia intégré.
- ▶ Données du carnet d'adresses à utiliser avec un kit mains libres ou un système de navigation intégré.
- ▶ Destinations de navigation saisies.
- ▶ Données sur l'utilisation des services Internet.

Ces données peuvent être mémorisées localement dans le véhicule ou se trouvent sur un appareil relié au véhicule, par exemple un smartphone, une clé USB ou un lecteur MP3. Si ces données sont mémorisées dans le véhicule, elles peuvent être supprimées à tout moment. Ces données peuvent être transmises à un tiers uniquement sur demande personnelle. Ceci dépend des réglages personnalisés de l'utilisation des services en ligne.

Selon l'équipement, les réglages confort et les réglages personnalisés suivants peuvent être mémorisés dans le véhicule et modifiés à tout moment :

- ▶ Réglages des positions de siège et du volant.

- ▶ Réglages du châssis et de la climatisation.
- ▶ Réglages personnalisés, par exemple éclairage de l'habitacle.

## Commande par des périphériques mobiles

Selon l'équipement, les périphériques reliés au véhicule, par exemple les smartphones, peuvent être gérés avec les organes de commande du véhicule. Le système multimédia peut restituer l'image et le son du périphérique mobile. Parallèlement, certaines informations sont transmises au périphérique mobile. Selon le type de connexion, il peut s'agir des données de position et d'autres informations générales sur le véhicule. Ceci optimise l'utilisation des applications sélectionnées, par exemple le système de navigation ou la lecture de musique.

Il n'existe aucune autre interaction entre le périphérique mobile et le véhicule, par exemple un accès activé aux données du véhicule. Le type de traitement ultérieur des données est défini par le fournisseur de l'application utilisée. La diversité des réglages dépend de l'application et du système d'exploitation du périphérique mobile.

## Services

### Généralités

Si le véhicule est équipé d'une connexion au réseau sans fil, cette dernière permet d'échanger des données entre le véhicule et d'autres systèmes. La connexion au réseau mobile est établie par l'émetteur et le récepteur du véhicule ou des périphériques mobiles personnels, tels que des smartphones. Cette connexion au réseau mobile permet d'utiliser des fonctions en ligne. Il peut s'agir de services en ligne et des applications proposées par le constructeur du véhicule ou d'autres fournisseurs.

## Services du constructeur du véhicule

En ce qui concerne les services en ligne du constructeur du véhicule, les fonctions sont décrites dans les publications correspondantes, telles que la notice d'utilisation ou le site Internet du constructeur. Elles contiennent également les informations sur la protection des données. Les données personnelles peuvent être nécessaires pour bénéficier des services en ligne. Les données sont échangées par le biais d'une connexion sécurisée, par exemple avec les systèmes informatiques du constructeur du véhicule prévus à cet effet. La collecte, le traitement et l'exploitation des données personnelles résultant de la mise à disposition des services s'effectuent uniquement sur la base d'une autorisation légale, d'un accord contractuel ou sur autorisation.

Par ailleurs, le constructeur du véhicule analyse les informations anonymes sur l'infrastructure routière et le mode d'utilisation du système d'infodivertissement. Ces informations ne permettent pas de remonter jusqu'au véhicule ou conducteur. L'analyse des données par le constructeur permet d'améliorer les produits et les services, par exemple par la mise à jour des informations routières. Le transfert des données peut être désactivé dans le véhicule. Certains services et fonctions payants ou non peuvent être désactivés par le conducteur. Il est également possible d'activer ou de désactiver l'ensemble de la connexion de données. Les fonctions et les services réglementaires, tels que les systèmes d'appel de détresse, en sont exclus.

## Services de fournisseurs tiers

Si des services en ligne de fournisseurs tiers sont utilisés, ils sont soumis à la responsabilité et aux conditions de protection des données et d'utilisation du fournisseur concerné. Le constructeur du véhicule n'a aucune influence sur les contenus échangés. Les informations sur le type, l'étendue et l'objet de la collecte et de l'utilisation des données personnelles dans le cadre des ser-

vices tiers sont disponibles auprès du fournisseur de services correspondant.

## Numéro d'identification du véhicule

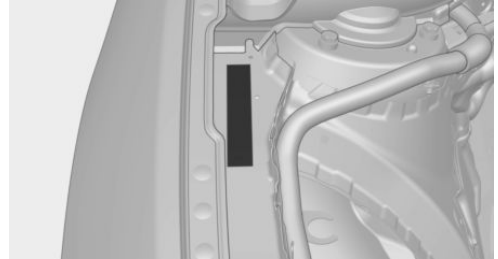

Le numéro d'identification du véhicule se trouve dans le compartiment moteur sur le côté droit du véhicule.

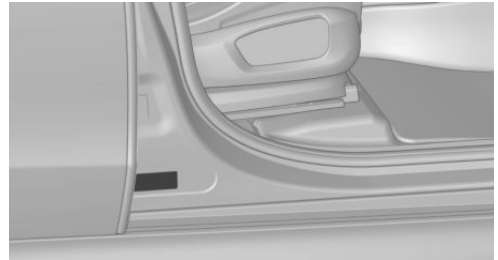

Le numéro d'identification du véhicule est indiqué sur la plaque signalétique sur le côté droit du véhicule.



A dark, curved interior space, possibly a tunnel or a modern architectural structure, with a grid of lights and a tiled floor. The lights are arranged in a pattern that creates a sense of depth and perspective. The floor is made of dark, square tiles. The walls are curved and have a grid of lights. The overall atmosphere is mysterious and futuristic.

## ⚡ NOTICE SIMPLIFIÉE

Votre BMW en bref ..... 16

# Votre BMW en bref

## Ouverture et fermeture

### Touches de la télécommande

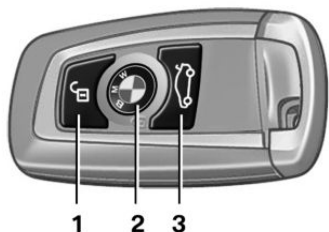

- 1 Déverrouillage
- 2 Verrouillage
- 3 Ouverture du couvercle de coffre

### Déverrouillage du véhicule



Appuyer sur la touche de la télécommande.

Selon les réglages, le système ne déverrouille que la porte conducteur ou tous les accès au véhicule.

Si seule la porte conducteur est déverrouillée, appuyer de nouveau sur la touche de la télécommande pour déverrouiller les autres accès au véhicule.



Après le déverrouillage, maintenir la touche de la télécommande enfoncée.

Les vitres et le toit ouvrant en verre sont ouverts tant que la touche de la télécommande est actionnée.

### Verrouillage du véhicule



Appuyer sur la touche de la télécommande.

Tous les accès au véhicule sont verrouillés.



Après le verrouillage, maintenir la touche de la télécommande enfoncée.

Les vitres et le toit ouvrant en verre sont fermés tant que la touche de la télécommande est actionnée.

### Touche pour le verrouillage centralisé

#### Aperçu

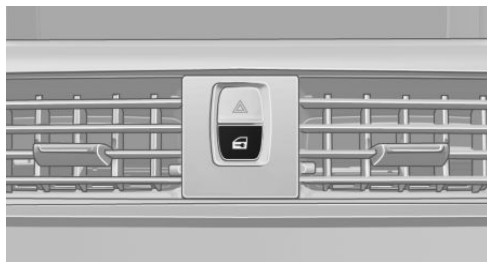

Touche pour le verrouillage centralisé.

### Verrouillage et déverrouillage

En appuyant sur la touche de verrouillage centralisé, le véhicule se verrouille ou se déverrouille quand les portes avant sont fermées.

- ▶ La trappe du réservoir reste déverrouillée.
- ▶ Lors du verrouillage, l'alarme antivol n'est pas activée.

### Accès confort

#### Principe

L'accès au véhicule est possible sans actionnement de la télécommande.

Il suffit de porter la télécommande sur soi, par exemple dans la poche de son pantalon.

Le véhicule reconnaît automatiquement la télécommande à proximité directe ou dans l'habitacle.

## Déverrouillage du véhicule

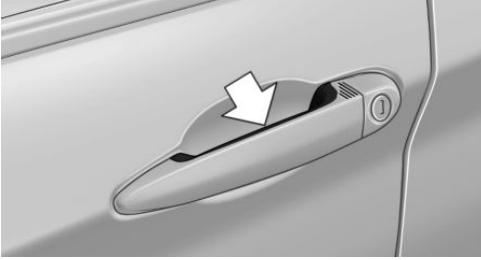

Passer la main entièrement sur la poignée de porte conducteur ou passager avant.

## Verrouillage du véhicule

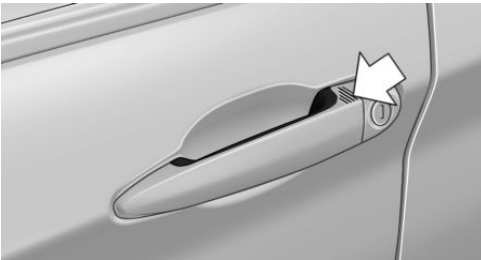

Avec le doigt, effleurer la surface sur la poignée de la porte conducteur ou passager avant pendant 1 seconde environ, sans refermer la main sur la poignée de porte.

## Ouverture du couvercle de coffre sans contact

### Principe

Le couvercle de coffre peut être ouvert sans contact avec la télécommande portée sur soi.

### Mouvement du pied à exécuter

1. Se placer derrière le véhicule, au centre, à peu près à une longueur de bras du hayon du véhicule.

2. Déplacer un pied le plus loin possible sous le véhicule dans le sens de déplacement et le retirer immédiatement. Lors de ce mouvement, la jambe doit traverser les zones des deux capteurs.

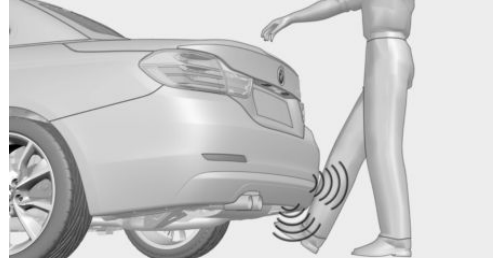

## Couvercle de coffre

### Ouverture



- ▷ Déverrouiller le véhicule et appuyer sur la touche sur le couvercle de coffre.
- ▷ Avec la télécommande avec soi, appuyer sur la touche sur le couvercle de coffre.
- ▷  Appuyer sur la touche de la télécommande pendant 1 seconde environ.

Il est possible que les portes se déverrouillent également.

## Sièges, rétroviseurs et volant

### Sièges à réglage manuel

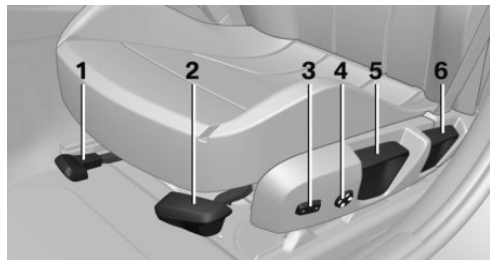

- 1 Réglage longitudinal
- 2 Inclinaison du siège
- 3 Largeur du dossier
- 4 Soutien lombaire
- 5 Hauteur
- 6 Inclinaison du dossier

### Sièges à réglage électrique

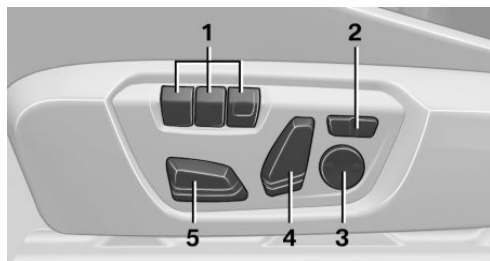

- 1 Fonction mémoire
- 2 Largeur du dossier
- 3 Soutien lombaire
- 4 Inclinaison du dossier
- 5 Réglage longitudinal, hauteur, inclinaison siège

### Réglage des rétroviseurs extérieurs



- 1 Réglage
- 2 Sélection du rétroviseur, commande automatique d'orientation vers la bordure de trottoir
- 3 Rabattement et déploiement

### Réglage du volant

#### Réglage manuel du volant

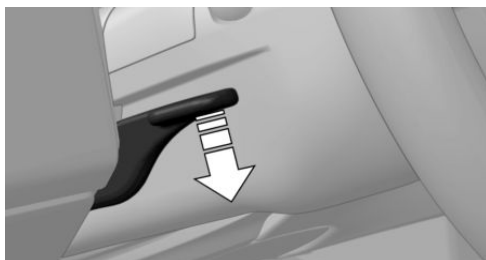

1. Abaisser le levier.
2. Régler le volant longitudinalement et en hauteur.
3. Relever le levier de nouveau.

### Fonction mémoire

#### Principe

La fonction mémoire permet de mémoriser les réglages suivants et de les activer si nécessaire :

- ▷ Position de siège.
- ▷ Position des rétroviseurs extérieurs.
- ▷ Hauteur de l'affichage tête haute.

## Mémorisation

1. Mettre le contact.
2. Régler la position souhaitée.
3.  Appuyer sur la touche. La LED incorporée à la touche s'allume.
4. Appuyer sur la touche souhaitée 1 ou 2 jusqu'à ce que la LED s'allume. La LED s'éteint.

## Appel

La position mémorisée est automatiquement appelée.

Appuyer sur la touche souhaitée 1 ou 2.

Le processus s'interrompt quand vous actionnez un commutateur de réglage du siège ou une des touches de mémoire.

Le réglage de la position du siège conducteur est interrompu peu après le départ.

## Affichages et organes de commande

### Tout autour du volant

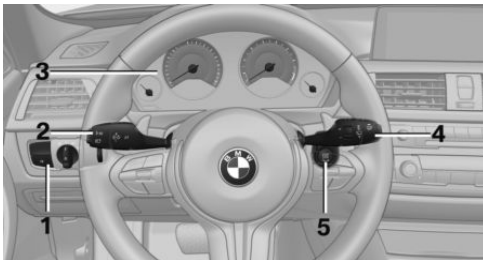

- 1 Élément de commutateur d'éclairage
- 2 Feux de route, appel de phares, clignotants
- 3 Combiné d'instruments
- 4 Essuie-glace
- 5 Bouton Start/Stop

## Témoins et voyants

### Combiné d'instruments

Les témoins et les voyants peuvent s'allumer selon différentes combinaisons et en différentes couleurs.

Le bon fonctionnement de certaines lampes est contrôlé au démarrage du moteur ou lors de la mise du contact ; ces lampes s'allument brièvement.

### Porte du conducteur

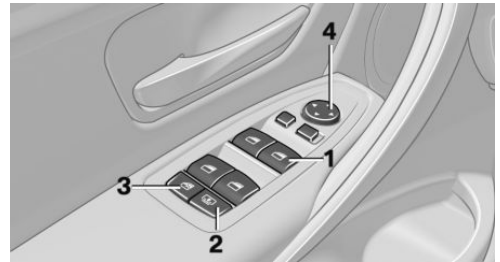

- 1 Lève-vitres
- 2 Store pare-soleil
- 3 Commutateur de sécurité
- 4 Rétroviseurs extérieurs

### Centrale de commande

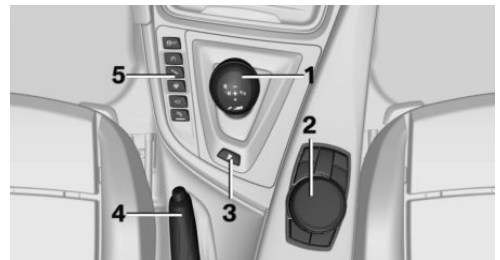

- 1 Manette de sélection
- 2 Controller
- 3 Drivelogic
- 4 Frein de stationnement
- 5  Systèmes d'assistance au stationnement

- ▶ Systèmes de conduite dynamique

## iDrive

### Principe

L'iDrive regroupe les fonctions d'un grand nombre de commutateurs. Ces fonctions peuvent être commandées par l'intermédiaire du contrôleur et, selon l'équipement, via l'écran tactile.







### Controller

#### Généralités

Les touches permettent d'ouvrir les menus directement. Le contrôleur permet de sélectionner des options de menu et de procéder à des réglages.

#### Touches sur le contrôleur

##### Touche Fonction

| Touche  | Fonction   |
|---|--|
|    | Actionner une fois : ouvrir le menu principal.<br>Actionner deux fois : afficher toutes les options du menu principal. |
|   | Ouvrir le menu Communication.  |
|  | Ouvrir le menu Média/Radio.  |
|  | Ouvrir le menu Saisie de destinations de la navigation.  |
|  | Ouvrir les cartes de la navigation.  |
|  | Appuyer une fois : ouvrir le tableau précédent.<br>Maintenir enfoncée : ouvrir les menus utilisés en dernier.          |
|  | Ouvrir le menu Options.  |

## Entrée de commandes vocales

### Entrée vocale des commandes

#### Activation du système d'entrée de commandes vocales

-  Appuyer sur la touche du volant.
- Attendre le signal sonore.
- Énoncer la commande.

 Le symbole sur le combiné d'instruments montre que le système de commandes vocales est activé.

Dans certains cas, des commandes supplémentaires ne sont pas possibles ; dans ces cas, exécuter la fonction via iDrive.

#### Arrêter l'entrée de commandes vocales

 Appuyer sur la touche du volant ou ›Annuler‹.

#### Aide relative au système de commandes vocales

- ▶ Se faire lire à voix haute les informations relatives au principe de fonctionnement du système de commandes vocales : ›Généralités sur la commande vocale‹.
- ▶ Faire annoncer l'aide pour le menu actuel : ›Aide‹.

### Remarque concernant les appels de détresse

Ne pas utiliser le système de commandes vocales pour lancer un appel de détresse. Le stress peut avoir une influence sur la voix et la tonalité. Cela risque de retarder inutilement l'établissement d'une communication téléphonique.

Au lieu de cela, utiliser la touche SOS située à proximité du rétroviseur intérieur.

## Conduite

### Démarrage et arrêt du moteur

#### Établir/couper le contact



- ▷ Activation : appuyer sur le bouton Start/Stop.

La plupart des témoins et voyants s'allument pendant des durées différentes.

- ▷ Désactivation : appuyer de nouveau sur le bouton Start/Stop.  
Tous les témoins s'éteignent.
- ▷ Position radio : enfoncer le bouton Marche/Arrêt de la radio lorsque le contact est mis ou le bouton Start/Stop lorsque le moteur tourne.  
Certains consommateurs électriques restent prêts à fonctionner.

### Démarrage/arrêt du moteur

#### Boîte de vitesses à double embrayage M : démarrage

1. Appuyer sur la pédale de frein.
2. Appuyer sur le bouton Start/Stop.

#### Boîte de vitesses manuelle : démarrage

1. Appuyer sur la pédale de frein.
2. Appuyer sur la pédale d'embrayage et mettre au point mort.
3. Appuyer sur le bouton Start/Stop.

#### Boîte de vitesses à double embrayage M : arrêt

1. Appuyer sur la pédale de frein.
2. Appuyer sur le bouton Start/Stop.
3. Au besoin, serrer le frein de stationnement.

#### Boîte de vitesses manuelle : arrêt

1. Quand le véhicule est à l'arrêt, appuyer sur le bouton Start/Stop.
2. Engager le premier rapport ou la marche arrière.
3. Serrer le frein de stationnement.

#### Fonction Start/Stop automatique

Boîte de vitesses manuelle : le moteur se coupe automatiquement à l'arrêt pour économiser du carburant. Dès que vous appuyez sur la pédale d'embrayage, le moteur démarre automatiquement.

Boîte de vitesses à double embrayage M : le moteur se coupe automatiquement à l'arrêt pour économiser du carburant. Dès que vous relâchez la pédale de frein, le moteur démarre automatiquement.

### Frein de stationnement

#### Tension

La manette s'enclenche automatiquement après avoir tiré vers le haut.

#### Desserrage

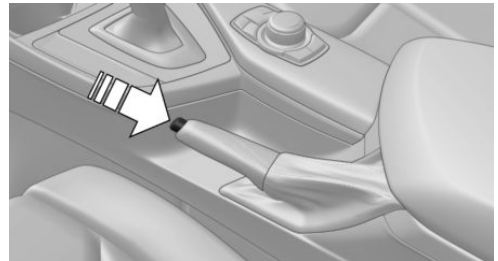

Tirer la manette légèrement vers le haut, appuyer sur le bouton et abaisser la manette.

### Boîte de vitesses manuelle

#### Passage des vitesses

En rétrogradant sur un rapport trop bas, des régimes trop élevés peuvent endommager le mo-

teur. Risque de dommages matériels. Pendant le passage de la 5e ou 6e vitesse, pousser le levier de vitesses vers la droite.

## Marche arrière

N'engager la marche arrière que si le véhicule est immobilisé.

Pour surmonter la résistance du levier de vitesses, l'amener dans un mouvement dynamique vers la gauche et passer la marche arrière avec un mouvement du levier vers l'avant.

## Boîte de vitesses à embrayage double M

### Réglage de la position de la manette de sélection

Actionner le frein et tirer ou pousser la manette de sélection dans la direction correspondante.



- ▷ R : marche arrière.
- ▷ N : neutre, point mort.
- ▷ Position centrale, position marche avant .
- ▷ + : passage manuel de rapport supérieur.
- ▷ - : rétrogradage manuel de rapport inférieur.
- ▷ D/S : passage entre le mode Drive et le mode séquentiel.

## D Mode Drive

En mode Drive, tous les rapports de marche avant sont passés automatiquement.

## S Mode séquentiel

Passage à un rapport supérieur et rétrogradage via les palettes de commande ou la manette de sélection sans lever le pied de l'accélérateur.

## R Marche arrière

N'engager la marche arrière que si le véhicule est immobilisé.

## N Neutre, point mort

Le passer par exemple dans les stations de lavage automatique. Le véhicule peut alors rouler.

## P Parking

Les roues motrices du véhicule se bloquent.

La position P est enclenchée automatiquement :

- ▷ Après l'arrêt du moteur en position radio ou avec le contact coupé quand la position R ou D était enclenchée.
- ▷ Avec le contact coupé quand la position N était enclenchée.

## Feux de route, appel de phares, clignotants, feux de stationnement

### Feux de route, appel de phares

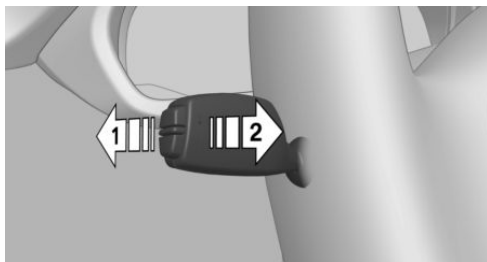

Pousser la manette vers l'avant ou le tirer vers l'arrière.

- ▷ Feux de route, flèche 1.
- ▷ Appel de phares, flèche 2.

## Clignotants

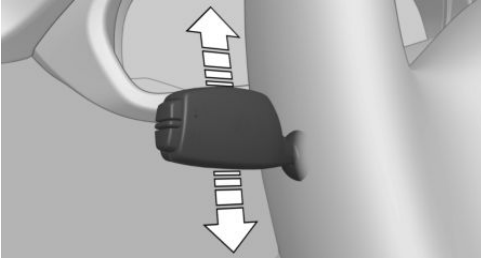

- ▶ Marche : pousser la manette au-delà du point de résistance.
- ▶ Arrêt : appuyer sur la manette en sens inverse au-delà du point de résistance.
- ▶ Commande impulsionnelle des clignotants : actionner légèrement la manette vers le haut ou vers le bas.
- ▶ Clignoter brièvement : appuyer sur la manette jusqu'au point de résistance et la maintenir aussi longtemps que vous souhaitez.

## Feux de stationnement

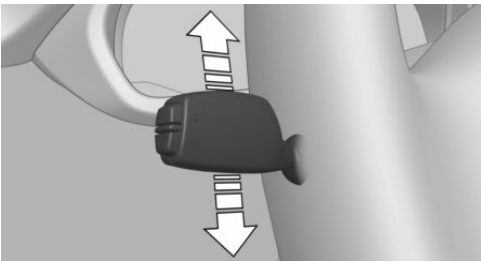







Éclairage unilatéral du véhicule.

- ▶ Activation : le contact étant coupé, pousser la manette au-delà du point de résistance vers le haut ou vers le bas.
- ▶ Désactivé : repousser la manette en position de base.

## Lumière et éclairage

### Fonctions d'éclairage

| Symbole   | Fonction   |
|---|--|
|  | Feux arrière de brouillard.  |
|  | Commande automatique des feux de croisement.<br>Fonctions d'éclairage adaptatif. |
|  | Extinction des feux.<br>Feux de croisement de jour.                              |
|  | Feux de position.  |
|  | Feux de croisement.  |
|  | Éclairage des instruments.   |

## Essuie-glace

### Essuie-glace marche/arrêt et bref balayage

#### Mise en marche

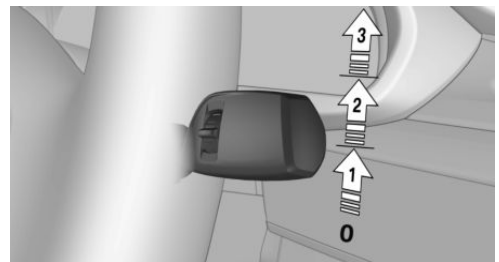

Pousser la manette vers le haut jusqu'à la position souhaitée.

- ▶ Position de repos des essuie-glace : position 0.

- ▷ Détecteur de pluie : position 1.
- ▷ Vitesse normale des essuie-glace : position 2.
- ▷ Vitesse rapide des essuie-glace : position 3.

### Bref balayage et arrêt

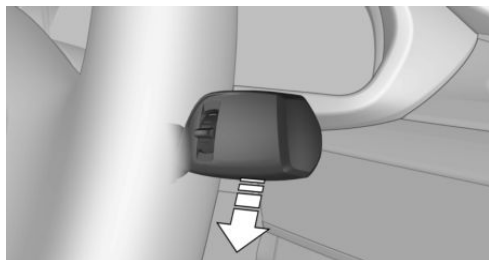

Actionner la manette vers le bas.

- ▷ Désactiver : pousser la manette vers le bas jusqu'à la position de base.
- ▷ Bref balayage : pousser la manette vers le bas à partir de la position de base.

### Détecteur de pluie

#### Activation et désactivation

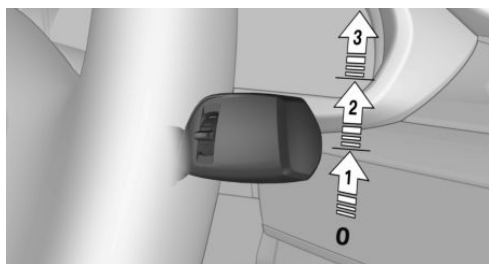

Activation : pousser la manette une fois vers le haut à partir de la position de base, flèche 1.

Désactivation : repousser la manette sur sa position de base.

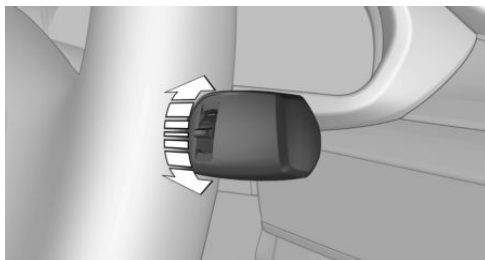

Réglage de la sensibilité :

Tourner la molette sur la manette d'essuie-glace.



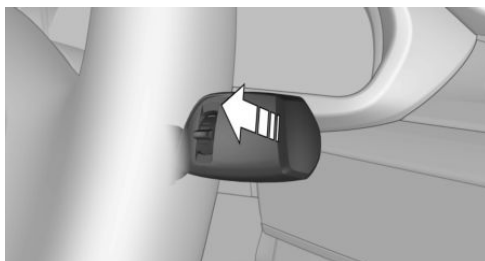

### Nettoyage du pare-brise et les projecteurs



Tirer sur la manette.







## Climatisation

### Climatiseur automatique

| Touche  | Fonction                     |
|---|------------------------------|
|  | Température.                 |
|  | Fonction de refroidissement. |
|  | Programme AUTO.              |
|  | Mode de recyclage d'air      |

| Touche   | Fonction                      |
|--|-------------------------------|
|  | Débit d'air manuel.           |
|  | Diffusion de l'air, manuelle. |
|  | Dégivrage de lunette arrière. |
|  | Chauffage de siège.           |

## Climatiseur automatique avec fonctionnalités étendues

| Touche   | Fonction                            |
|--|-------------------------------------|
|    | Température.                        |
|    | Fonction de refroidissement.        |
|    | Refroidissement maximum.            |
|   | Programme AUTO.                     |
|  | Mode de recyclage d'air/AUC.        |
|  | Débit d'air manuel.                 |
|  | Diffusion de l'air, manuelle.       |
|  | Dégivrage et désembuage des vitres. |
|  | Dégivrage de lunette arrière.       |
|  | Chauffage de siège.                 |

## Infodivertissement

### Radio

### Organes de commande

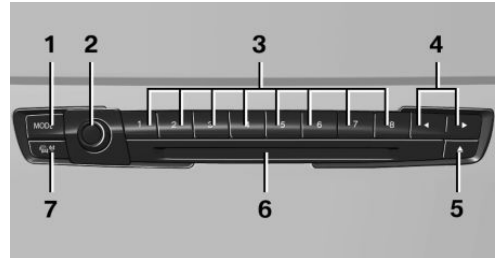

- 1 Changement de source du système de divertissement
- 2 Marche/arrêt du son, volume sonore
- 3 Touches de favoris
- 4 Changement de station/de plage musicale
- 5 Éjecter le CD/DVD
- 6 Lecteur de CD/DVD
- 7 Informations routières

### Navigation, entrée de la destination

### Saisir la destination via l'adresse

#### Pays

1. « Navigation »
2.  « Entrée d'adresse »
3. « Pays? »
4. Basculer le contrôleur vers la droite pour sélectionner le pays dans la liste.

#### Saisie de l'adresse

1. « Ville/CP? »
2. Saisir des lettres ou des chiffres.

3. Basculer le contrôleur vers la droite pour sélectionner la localité ou le code postal dans la liste des résultats.
4. « Rue? »
5. Entrer la rue de la même façon que pour la à la localité.
6. « Numéro de rue/intersection? »
7. Passer à la liste des numéros de maison et des intersections.
8. Sélectionner le numéro de maison ou l'intersection.

## Démarrage du guidage

« Démarrer guidage »

Si vous n'avez entré que la localité : le guidage vers le centre-ville est lancé.

## Connexion d'un téléphone portable

Après avoir été jumelé une fois au véhicule, le téléphone portable peut être commandé par iDrive, les touches au volant et par commande vocale.

1. « Mon véhicule »
2. « Réglages iDrive »
3. « Appareils mobiles »
4. « Connecter nouvel appareil »
5. Sélectionner les fonctions pour lesquelles le téléphone portable doit être utilisé.

Le nom Bluetooth du véhicule s'affiche sur l'écran de contrôle.

6. Exécuter les autres étapes de procédure sur le téléphone portable, voir mode d'emploi de l'appareil : par exemple recherche, mise en communication de l'appareil Bluetooth ou nouvel appareil.

Le nom Bluetooth du véhicule est affiché sur l'écran du téléphone portable. Sélectionner le nom Bluetooth du véhicule.

7. Selon l'appareil mobile, un code d'accès est affiché ou le code d'accès doit être saisi sur l'appareil.

- ▶ Comparer le code d'accès sur l'écran de contrôle avec celui affiché sur l'écran de l'appareil.  
Confirmer le numéro de contrôle sur l'appareil et sur l'écran de contrôle.
- ▶ Entrer le même numéro de contrôle sur l'appareil et via iDrive et confirmer.

L'appareil est jumelé et affiché dans la liste des appareils.

Le téléphone portable est jumelé et affiché en première place de la liste des téléphones portables.

## Conversation téléphonique

### Réception d'un appel

Les appels entrants peuvent être décrochés par iDrive ou par la touche au volant.

#### Par l'intermédiaire du iDrive

 « Répondre »

#### Par le combiné d'instruments

Avec la molette située sur le volant, sélectionner : « Répondre »

### Composition du numéro

1. « Communication »
2. « Composer numéro »
3. Entrée de chiffres.
4. Sélectionner le symbole . La communication est établie via le téléphone portable auquel la fonction téléphone a été affectée.

Si la communication doit être établie via le téléphone additionnel :

1.  Appuyer sur la touche.
2. « Appeler via »

## Préparation d'Apple CarPlay

### Principe

CarPlay permet d'actionner certaines fonctions d'un iPhone d'Apple compatible via la commande vocale Siri et iDrive.

### Conditions de fonctionnement

- ▷ iPhone compatible.
  - iPhone 5 minimum équipé d'iOS 7.1 minimum.
- ▷ Contrat de téléphonie mobile correspondant.
- ▷ Sur l'iPhone, les fonctions Bluetooth, wifi et la commande vocale Siri sont activées.

### Activation du Bluetooth et CarPlay

Par iDrive :

1. « Mon véhicule »
2. « Réglages iDrive »
3. « Appareils mobiles »
4. « Réglages »
5. Sélectionner les réglages suivants :
  - ▷ « Bluetooth »
  - ▷ « Apple CarPlay »

### Jumelage de l'iPhone avec CarPlay

Jumeler iPhone au véhicule via Bluetooth.

Sélectionner la fonction CarPlay :

- ▷ « Apple CarPlay »

L'iPhone se connecte au véhicule et s'affiche dans la liste des appareils.

## Arrêt ravitaillement

### Ravitaillement

#### Bouchon de réservoir

1. Donner une impulsion sur le bord arrière de la trappe du réservoir pour l'ouvrir.

2. Tourner le bouchon du réservoir en sens antihoraire.
3. Placer le bouchon dans le support prévu sur la trappe du réservoir.

### Essence

Pour une consommation de carburant optimale, l'essence doit être sans soufre ou à faible teneur en soufre.

Utiliser uniquement de l'essence sans plomb sans additifs métalliques.

Les informations relatives à la qualité d'essence recommandée figurent dans la notice d'utilisation.

## Roues et pneus

### Indications sur la pression de gonflage des pneus



Les pressions de gonflage se trouvent sur la plaque du montant de porte.

### Après la correction de la pression de gonflage

Réinitialiser l'avertisseur de crevaison.

Réinitialiser le contrôle de pression des pneus.

### Contrôle de la pression de gonflage des pneus

Contrôler régulièrement la pression de gonflage des pneus et la rectifier si nécessaire :

- ▷ Au moins deux fois par mois.
- ▷ Avant un long trajet.

## Mesure électronique du niveau d'huile

### Conditions préalables

En fonction des affichages précédents, l'état s'affiche quand le moteur est en marche ou au bout d'au moins 30 minutes de trajet.

### Affichage du niveau d'huile moteur

Sur l'écran de contrôle :

1. « Mon véhicule »
2. « Statut véhicule »
3.  « Niveau d'huile moteur »

Différents messages s'affichent sur l'affichage en fonction du niveau d'huile moteur. Tenir compte de ces messages.

## Appoint d'huile moteur

### Généralités

Avant de faire l'appoint d'huile moteur, couper le contact et garer le véhicule en un lieu sûr.

### Appoint d'huile moteur

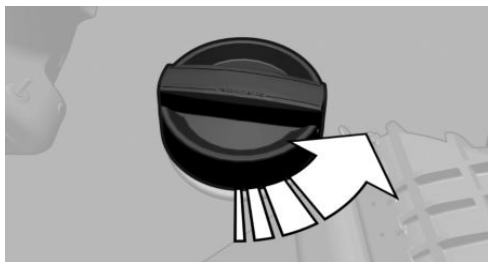

Faire l'appoint d'huile moteur uniquement lorsque le message correspondant est affiché sur le combiné d'instruments.

Tenir compte de la quantité de complément de niveau indiquée dans le message.

Veiller à ne pas trop remplir le réservoir d'huile moteur.

Respecter les types d'huiles moteur recommandés.

## Aider et se faire aider

### Feux de détresse

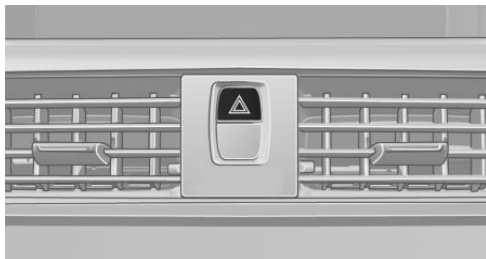

La touche se trouve dans la console centrale.

### Aide en cas de panne

#### Service Mobile

Accessible par téléphone 24 heures sur 24 dans de nombreux pays.

#### Dépannage

Par iDrive :

1. « ConnectedDrive »
2. « BMW Assistance »
3. « BMW Assistance Dépannage »

Une communication vocale est établie avec le Service Mobile.

## Triangle de présignalisation, trousse de premiers secours

### Triangle de présignalisation



Le triangle de présignalisation se trouve dans le couvercle de coffre. Pour le retirer, desserrer les fixations.

### Trousse de premiers secours



La trousse de premiers secours se trouve à droite dans un casier de rangement dans le compartiment à bagages.

Contrôler régulièrement les dates de péremption du contenu de la trousse de premiers secours et les remplacer en temps utile si nécessaire.

## ConnectedDrive

### Service Concierge

Information, par exemple sur des hôtels, des pharmacies de permanence etc. Les numéros d'appel peuvent être transmis au véhicule et appelés directement, et les adresses peuvent être

prises en charge comme destinations dans la navigation.

1. « ConnectedDrive »
2. « Service Conciergerie »

### Teleservices

Les Teleservices sont des services qui permettent de conserver la mobilité du véhicule.

Selon la version d'équipement, les Teleservices comprennent les services suivants :

- ▷ Service de dépannage.
- ▷ Appel Teleservice.
- ▷ Appel Teleservice automatique.
- ▷ Rapport Teleservice.
- ▷ Teleservice Battery Guard.
- ▷ Votre partenaire de service après-vente.



A scenic landscape featuring a valley with a small town and vineyards in the foreground, and a range of rugged mountains in the background under a hazy sky. The scene is bathed in soft, golden light, suggesting either sunrise or sunset.

## ☰ APERÇU

|   |    |
|---|----|
| Poste de conduite .....                   | 32 |
| iDrive .....                              | 36 |
| Système de commandes vocales .....        | 45 |
| Réglages généraux .....                   | 48 |
| Supports de la notice d'utilisation ..... | 61 |

# Poste de conduite

## Équipement du véhicule

Ce chapitre décrit tous les équipements de série, spécifiques à un pays et en option proposés pour cette série de modèles. C'est pourquoi des équipements non disponibles pour un véhicule,

en raison des options choisies ou de la version de pays, y sont également décrits. Ceci s'applique également aux fonctions et systèmes de sécurité. L'utilisation des fonctions et systèmes correspondants implique le respect des lois et des règlements en vigueur.

## Tout autour du volant

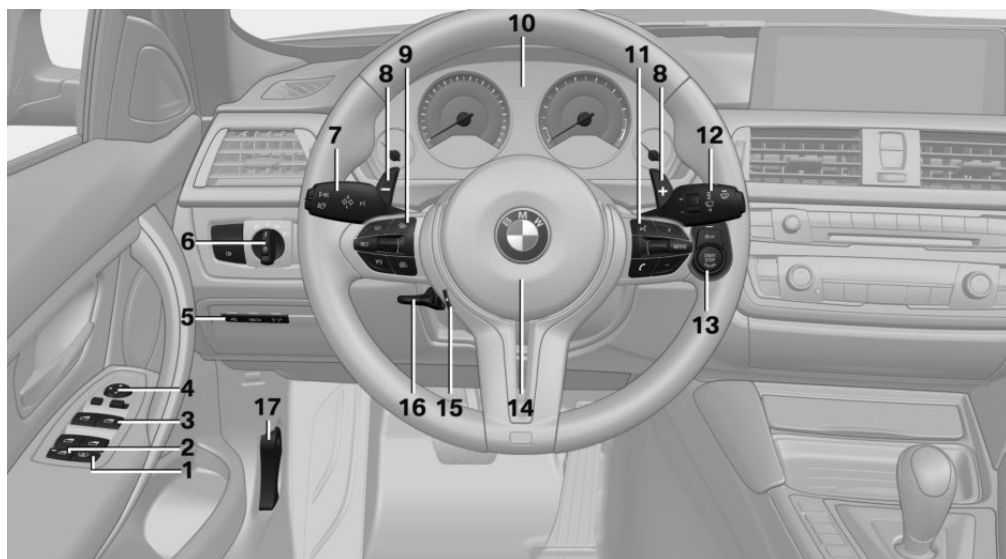

- 1 Store pare-soleil pour lunette arrière 84
- 2 Commutateur de sécurité pour les vitres arrière 83
- 3 Lève-vitres 83
- 4 Commande des rétroviseurs extérieurs 95
- 5 Boîte à gants côté conducteur 216  
Assistance du conducteur



Alerte de changement de voie 169



Intelligent Safety 160



Alerte de sortie de voie 167

- 6 Éclairage



Feux arrière antibrouillard 149



Commutateur d'éclairage 145



Extinction des feux  
Feux de croisement de jour 147



Feux de position 145



Feux de croisement 145



Commande automatique des feux  
de croisement 146

Fonctions d'éclairage adapta-  
tif 147

Assistant de feu de route 148

Éclairage des instruments 149



## 7 Levier de direction gauche



Clignotant 113



Feux de route, appel de pha-  
res 113



Assistant de feu de route 148



Feux de stationnement 146



Ordinateur de bord 138

## 8 Palettes de commande 121

## 9 Touches au volant, à gauche



Activation de M Drive 1 176



Activation de M Drive 2 176



Limiteur de vitesse 171



Marche/arrêt, interruption régula-  
teur de vitesse 183



Régulateur de vitesse : appeler la  
vitesse

Manette du régulateur de vitesse

## 10 Combiné d'instruments 125

## 11 Touches au volant, à droite



Source de divertissement, voir la  
notice d'utilisation concernant le  
système de navigation, de divertis-  
sment et de communication 8



Volume sonore, voir la notice d'utili-  
sation concernant le système de  
navigation, de divertissement et de  
communication 8



Entrée de commandes voca-  
les 45



Téléphone, voir la notice d'utilisa-  
tion concernant le système de navi-  
gation, de divertissement et de  
communication 8

Molette pour les listes de sélection 137

## 12 Levier de direction droit



Essuie-glace 114



Détecteur de pluie 114



Lavage des vitres et des projec-  
teurs 115

## 13 Démarrer/couper le moteur et met- tre/couper le contact 108







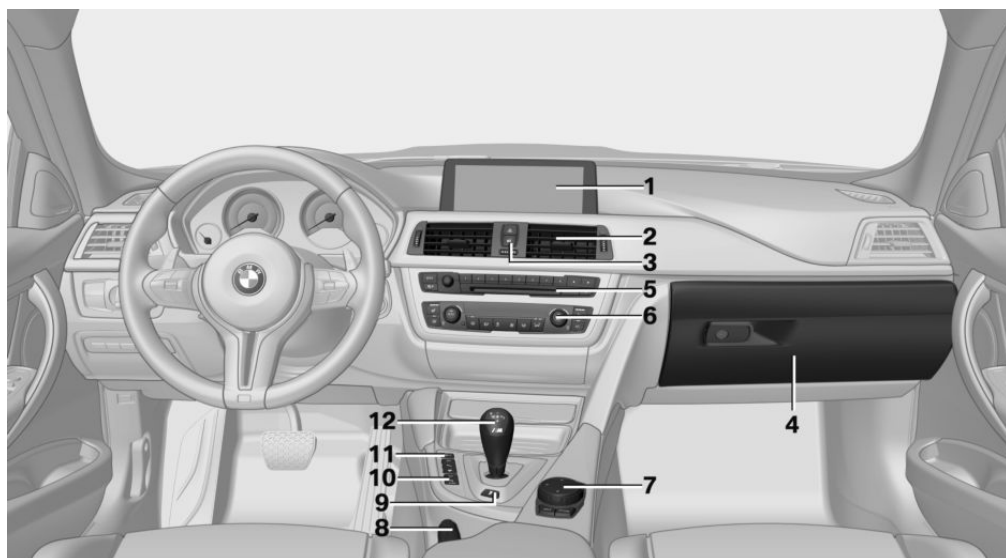

Fonction Start/Stop automati-  
que 110



- 14  Avertisseur sonore, surface totale
- 15  Volant chauffant 98
- 16 Réglage du volant 97
- 17 Déverrouillage du capot moteur 256

## Tout autour de la console centrale



- 1 Écran de contrôle 36
- 2 Ventilation 207
- 3  Feux de détresse 273
-  Verrouillage centralisé 73
- 4 Boîte à gants 215
- 5 Radio/CD/multimédia, voir la notice d'utilisation concernant le système de navigation, de divertissement et de communication 8
- 6 Climatisation 201
- 7 Contrôler avec touches 36
- 8 Frein de stationnement 112
- 9  Drivelogic 122
- 10  Détecteur d'obstacles PDC 186  
Caméra de recul 189  
Assistant de stationnement 195  
Surround View 189
-  Side View 192



- 11**  Contrôle dynamique de stabilité DSC [178](#)
-  Dynamique de moteur [124](#)

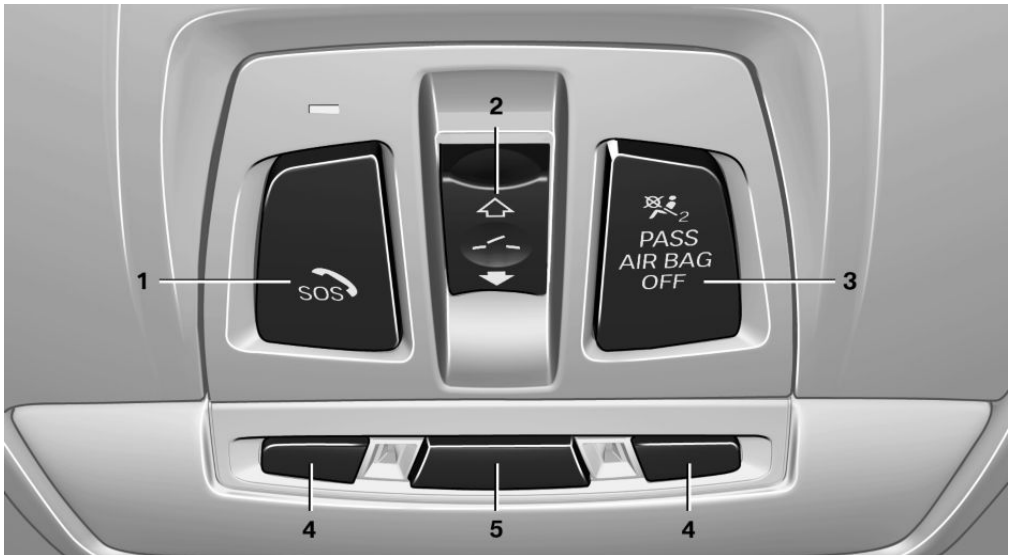

-  Châssis adaptatif M [180](#)
-  Servotronic [181](#)

- 12** Manette de sélection de la boîte de vitesses à embrayage double M [118](#)
- Manette de sélection de boîte de vitesses manuelle [118](#)

## Tout autour du pavillon



- 1**  Appel de détresse, SOS [274](#)
- 2**  Toit ouvrant en verre, électrique [85](#)
- 3**  Témoin d'airbag du passager avant [154](#)

- 4**  Liseuses [150](#)
- 5**  Éclairage intérieur [150](#)

# iDrive

## Équipement du véhicule

Ce chapitre décrit tous les équipements de série, spécifiques à un pays et en option proposés pour cette série de modèles. C'est pourquoi des équipements non disponibles pour un véhicule, en raison des options choisies ou de la version de pays, y sont également décrits. Ceci s'applique également aux fonctions et systèmes de sécurité. L'utilisation des fonctions et systèmes correspondants implique le respect des lois et des règlements en vigueur.

## Principe

L'iDrive regroupe les fonctions d'un grand nombre de commutateurs. Ces fonctions peuvent être commandées par l'intermédiaire du contrôleur et, selon l'équipement, via l'écran tactile.

## Consigne de sécurité

### AVERTISSEMENT

La commande des systèmes d'information intégrés et des appareils de communication risque de détourner l'attention du conducteur. Il est alors possible de perdre le contrôle du véhicule. Risque d'accident. Utiliser ces systèmes ou ces appareils uniquement si la situation sur la route le permet. S'arrêter si nécessaire et actionner les systèmes ou appareils lorsque le véhicule est à l'arrêt.

## Organes de commande

### Aperçu



- 1 Écran de contrôle, avec écran tactile selon l'équipement
- 2 Contrôler avec touches et, selon l'équipement, avec pavé tactile

## Écran de contrôle

### Généralités

Respecter les instructions d'entretien, voir page 285, pour le nettoyage de l'écran de contrôle.

Lorsque l'écran de contrôle est soumis à des températures très élevées, par exemple par un rayonnement solaire intense, sa luminosité peut être réduite jusqu'à son extinction totale. Les fonctions normales sont rétablies à la suite de la baisse de la température, par exemple par de l'ombre ou par le climatiseur.

### Consigne de sécurité

#### REMARQUE

Les objets placés devant l'écran de contrôle peuvent glisser et endommager ce dernier. Risque de dommages matériels. Ne pas déposer d'objets devant l'écran de contrôle.

## Allumer/Éteindre automatiquement

Après le déverrouillage, l'écran de contrôle est activé automatiquement.

Dans certains cas, l'écran de contrôle est désactivé automatiquement, par exemple si le véhicule n'a pas été utilisé au bout de quelques minutes.

## Activation/désactivation manuelle

L'écran de contrôle peut également être désactivé manuellement.

1.  Appuyer sur la touche.

2. « Éteindre écran de contrôle »

Pour l'activer de nouveau, appuyer sur le contrôleur ou l'une de ses touches.

## Controler avec système de navigation

### Généralités

Les touches permettent d'ouvrir les menus directement. Le contrôleur permet de sélectionner des options de menu et de procéder à des réglages.

Le pavé tactile du contrôleur, voir page 42, permet de commander certaines fonctions d'iDrive.

### Utilisation

▷ Tourner.

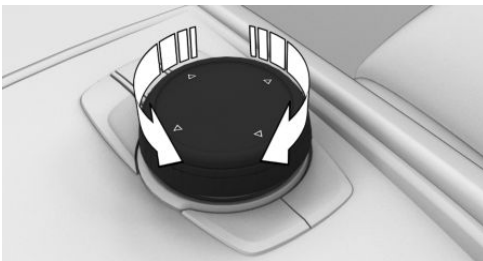

▷ Appuyer.

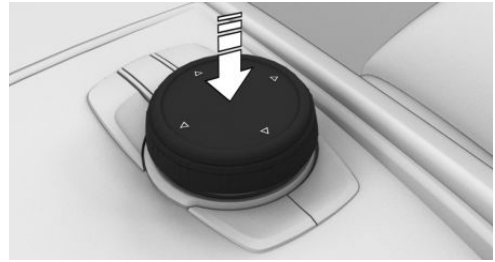

▷ Basculer dans quatre directions.

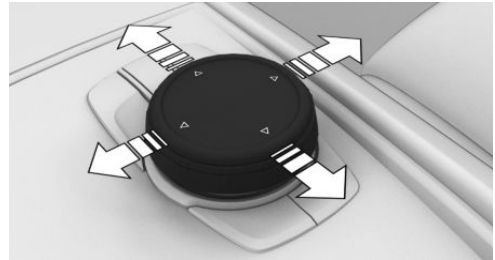

### Touches sur le contrôleur

| Touche  | Fonction   |
|---|--|
|    | Actionner une fois : ouvrir le menu principal.<br>Actionner deux fois : afficher toutes les options du menu principal. |
|   | Ouvrir le menu Communication.  |
|  | Ouvrir le menu Média/Radio.  |
|  | Ouvrir le menu Saisie de destinations de la navigation.  |
|  | Ouvrir les cartes de la navigation.  |
|  | Appuyer une fois : ouvrir le tableau précédent.<br>Maintenir enfoncée : ouvrir les menus utilisés en dernier.          |
|  | Ouvrir le menu Options.  |

## Contrôler sans système de navigation

### Généralités

Les touches permettent d'ouvrir les menus directement. Le contrôleur permet de sélectionner des options de menu et de procéder à des réglages.

### Utilisation

- ▷ Tourner.

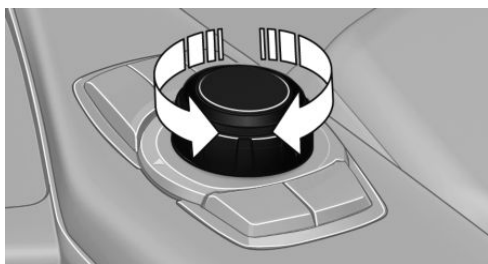

- ▷ Appuyer.

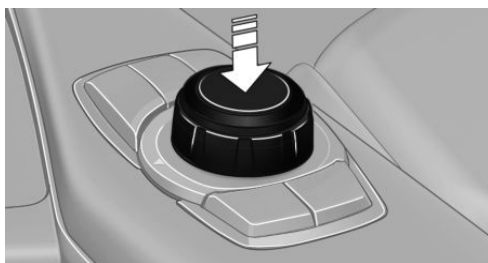

- ▷ Basculer dans deux directions.

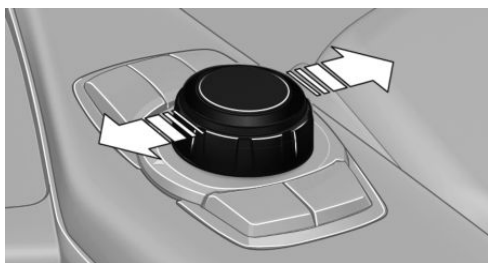

## Touches sur le contrôleur

| Touche | Fonction   |
|--------|--|
|        | Actionner une fois : ouvrir le menu principal.<br>Actionner deux fois : afficher toutes les options du menu principal. |
|        | Ouvrir le menu Communication.  |
|        | Ouvrir le menu Média/Radio.  |
|        | Appuyer une fois : ouvrir le tableau précédent.<br>Maintenir enfoncée : ouvrir les menus utilisés en dernier.          |
|        | Ouvrir le menu Options.  |

## Commande par le contrôleur

### Ouverture du menu principal

- Appuyer sur la touche.

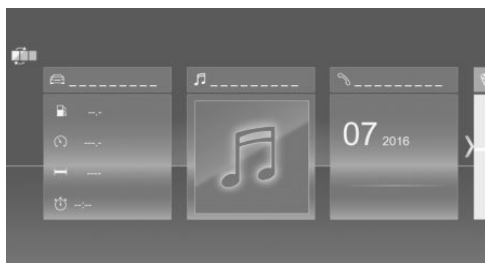

Le menu principal s'affiche.

Toutes les fonctions de iDrive sont accessibles par le menu principal.

### Configuration du menu principal

- Appuyer deux fois sur la touche.

Toutes les options de menu principal s'affichent.

2. Sélectionner l'option de menu.
3. Pour déplacer l'option de menu sur la position souhaitée, basculer le contrôleur vers la droite ou vers la gauche.

## Sélection d'une option de menu

Les options de menu en surbrillance peuvent être sélectionnées.

1. Tourner le contrôleur jusqu'à ce que l'option désirée de menu soit marquée.

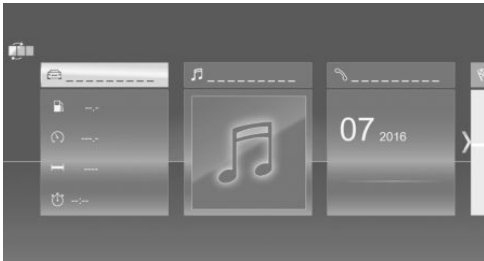

2. Appuyer sur le contrôleur.

## Options de menu dans la notice d'utilisation

Dans la notice d'utilisation, les options de menu qui peuvent être sélectionnées sont représentées entre guillemets, par exemple « Réglages iDrive ».

## Passage d'un tableau à l'autre

Après la sélection d'une option de menu, par exemple « Réglages iDrive », un nouveau tableau s'affiche.

- ▶ Basculer le contrôleur à gauche.  
Le tableau actuel se ferme et le tableau précédent s'affiche.
- ▶  Appuyer sur la touche.  
Le tableau précédent réapparaît.
- ▶ Basculer le contrôleur à droite.  
Un nouveau tableau s'ouvre.

Une flèche blanche indique que d'autres tableaux peuvent être ouverts.

## Ouverture du menu Derniers utilisés

Les derniers menus utilisés peuvent être affichés.

- ▶  Maintenir la touche enfoncée.

## Ouverture du menu Options

- ▶  Appuyer sur la touche.

Le menu « Options » s'affiche.

Le menu Options comprend différentes zones :

- ▶ Réglages de l'écran, par exemple « Écran partagé ».
- ▶ Possibilités de commande pour le menu principal sélectionné, par exemple pour « Média/Radio ».
- ▶ Le cas échéant, autres possibilités de commande pour le menu sélectionné, par exemple « Mémoriser station ».

## Réglages

1. Sélectionner un champ.
2. Tourner le contrôleur jusqu'à ce que le réglage souhaité soit affiché.
3. Appuyer sur le contrôleur.

## Activation/désactivation des fonctions

Devant certaines options de menu se trouve une case. La case indique si la fonction est activée ou désactivée. La fonction est activée ou désactivée par sélection de l'option de menu.

- La fonction est activée.
- La fonction est désactivée.

## Entrée des lettres et des chiffres

### Généralités

Les lettres et les chiffres peuvent être saisis avec le contrôleur.

L'affichage du clavier change ici de manière automatique.

### Saisie

1. Tourner le contrôleur : sélectionner lettres ou chiffres.
2. **OK** : confirmer la saisie.

| Symbole | Fonction   |
|---------|--|
| ←       | Appuyer sur le contrôleur : effacement d'une lettre ou d'un chiffre.               |
| ←       | Maintenir le contrôleur enfoncé : effacer toutes les lettres et tous les chiffres. |

### Alternance entre majuscules et minuscule, entre chiffres et caractères

En fonction du menu, il est possible d'utiliser lors de la saisie les majuscules, les minuscules, les chiffres et les symboles.

| Symbole    | Fonction                                 |
|------------|--|
| ABC        | Entrée de lettres.                       |
| 1@+        | Entrée de chiffres.                      |
| abc ou ABC | Alternar entre majuscules et minuscules. |

### Comparaison des entrées

Lors de la saisie de noms ou d'adresses, la sélection peut être réduite et complétée petit à petit avec chaque caractère saisi.

Les entrées sont comparées en permanence aux données mémorisées dans le véhicule.

- ▷ Seules les lettres disponibles pour les données sont proposées lors d'une entrée.
- ▷ Recherche de destination : les noms de lieux peuvent être entrés dans toutes les langues disponibles dans iDrive.

### Utilisation des listes alphabétiques

Pour les listes alphabétiques de plus de 30 entrées, les initiales pour lesquelles il existe une entrée peuvent s'afficher sur le côté gauche.

1. Tourner rapidement le contrôleur vers la gauche ou vers la droite.  
Sur le côté gauche, toutes les lettres pour lesquelles une entrée existe sont affichées.
2. Sélectionner l'initiale de l'entrée souhaitée.  
La première entrée de la lettre sélectionnée est affichée.

## Commande par écran tactile

### Généralités

L'écran de contrôle est équipé d'un écran tactile. Effleurer l'écran tactile avec les doigts. Ne pas utiliser d'objets.

### Ouverture du menu principal

- 🏠 Effleurer le symbole.

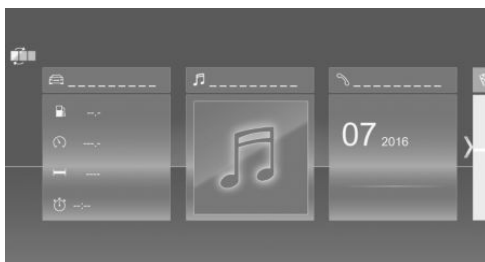

Le menu principal s'affiche.

Toutes les fonctions de iDrive sont accessibles par le menu principal.

## Configuration du menu principal

1.  Effleurer le symbole.

Toutes les options de menu principal s'affichent.

2. Appuyer sur l'option de menu et la faire glisser vers la droite ou vers la gauche sur la position souhaitée.

## Sélection d'une option de menu

Effleurer l'option de menu souhaitée.

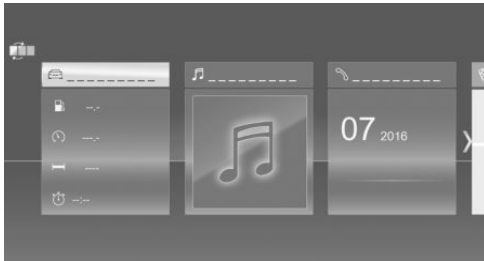

## Options de menu dans la notice d'utilisation

Dans la notice d'utilisation, les options de menu qui peuvent être sélectionnées sont représentées entre guillemets, par exemple « Réglages iDrive ».

## Passage d'un tableau à l'autre

Un nouveau tableau s'affiche après la sélection d'une option de menu.

Une flèche blanche indique que d'autres tableaux peuvent être ouverts.

- ▷ Glisser vers la gauche.
- ▷ Effleurer le symbole.

Un nouveau tableau s'ouvre.

## Réglages

Les réglages, par exemple du volume sonore, peuvent être réalisés par le biais de l'écran tactile.

- ▷ Glisser vers la droite ou vers la gauche jusqu'à ce que le réglage souhaité soit affiché.
- ▷ **- +** Effleurer le symbole.

## Activation/désactivation des fonctions

Devant certaines options de menu se trouve une case. La case indique si la fonction est activée ou désactivée. La fonction est activée ou désactivée par sélection de l'option de menu.



- La fonction est activée.
- La fonction est désactivée.

## Entrée des lettres et des chiffres

### Généralités

Les lettres et les chiffres peuvent être saisis avec le contrôleur ou avec l'écran tactile.

L'affichage du clavier change ici de manière automatique.

| Symbole   | Fonction  |
|---|---|
|  | Courte pression sur le symbole : la lettre ou le chiffre sera effacé.         |
|  | Longue pression sur le symbole : toutes les lettres ou chiffres sont effacés. |

## Alternance entre majuscules et minuscule, entre chiffres et caractères

| Symbole    | Fonction                                 |
|------------|--|
| ABC        | Entrée de lettres.                       |
| 1@+        | Entrée de chiffres.                      |
| ABC ou abc | Alternar entre majuscules et minuscules. |

## Commander la carte de la navigation

La carte de la navigation peut être déplacée via l'écran tactile.

| Fonction                   | Utilisation                                      |
|----------------------------|--|
| Agrandir/réduire la carte. | Agrandir ou réduire l'affichage avec les doigts. |

## Pavé tactile

### Généralités

Le pavé tactile du contrôleur permet de commander certaines fonctions d'iDrive.

### Sélectionner les fonctions

- « Mon véhicule »
- « Réglages iDrive »
- « Pavé tactile »
- Sélectionner le réglage désiré :
  - « Saisie caractères » : saisir les lettres d'imprimerie et les chiffres.
  - « Carte » : commander la carte.
  - « Champs de recherche » : écrire les lettres sans sélection du champ de liste.
  - « Confirmation sonore » : les lettres et les chiffres entrés sont prononcés.

## Entrée des lettres et des chiffres

L'entrée des lettres nécessite au début un peu d'entraînement. En les entrant, veuillez observer les instructions suivantes :

- De manière générale, le système distingue les majuscules, minuscules et chiffres. Pour la saisie, il peut être nécessaire d'alterner entre majuscules et minuscules, entre chiffres et caractères, voir page 40.
- Entrer les caractères comme ils sont affichés sur l'écran de contrôle.
- Toujours entrer aussi les signes diacritiques correspondants, tels que les accents ou les points, pour que la lettre soit reconnue de façon univoque. Les possibilités d'entrée dépendent de la langue réglée. Le cas échéant, entrer les caractères spéciaux par le contrôleur.
- Pour effacer un caractère, glisser le doigt vers la gauche sur le pavé tactile.
- Pour entrer une espace, glisser vers la droite depuis le milieu du pavé tactile.
- Pour entrer un trait d'union, glisser vers la droite dans la partie supérieure du pavé tactile.
- Pour entrer un trait de soulignement, glisser vers la droite dans la partie inférieure du pavé tactile.

### Utilisation de la carte

La carte du système de navigation peut être déplacée par l'intermédiaire du pavé tactile.

| Fonction                   | Utilisation   |
|----------------------------|---|
| Déplacer la carte.         | Pousser dans la direction correspondante.             |
| Agrandir/réduire la carte. | Rapprocher ou écarter les doigts sur le pavé tactile. |
| Afficher le menu.          | Effleurer une fois.                                   |

## Vue avec écran partagé, Splitscreen

### Généralités

Dans certains menus, des informations supplémentaires peuvent être affichées dans la partie droite de l'écran partagé, par exemple des informations de l'ordinateur de bord.

Avec l'écran partagé, Splitscreen, ces informations restent affichées même lorsque vous changez de menu.

### Activation/désactivation de l'écran partagé

-  Appuyer sur la touche.
- « Écran partagé »

### Sélection de l'affichage

L'affichage peut être sélectionné dans les menus dans lesquels l'écran partagé est possible.

- Basculer le contrôleur vers la droite jusqu'à ce que le splitscreen soit sélectionné.
- Appuyer sur le contrôleur.
- Sélectionner le réglage désiré.

### Définir la sélection des affichages

La sélection des affichages peut être définie.

- Basculer le contrôleur vers la droite jusqu'à ce que le splitscreen soit sélectionné.
- Appuyer sur le contrôleur.
- « Personnaliser menu »
- Sélectionner le réglage désiré.
- Basculer le contrôleur à gauche.









## Informations sur l'état actuel

### Généralités







Le champ de statut se trouve dans la partie supérieure de l'écran de contrôle. Les informations sur l'état actuel sont affichées sous forme de symboles.

### Symboles dans la zone d'état





#### Téléphone

| Symbole   | Signification  |
|---|--|
|    | Appel entrant ou sortant.                                    |
|    | Appel manqué.  |
|    | Puissance du signal reçu sur le réseau de téléphonie mobile. |
|    | Recherche de réseau.   |
|    | Aucun réseau de téléphonie mobile disponible.                |
|    | Niveau de charge critique du téléphone portable.             |
|   | Transfert de données impossible.                             |
|  | Fonction Itinérance active.                                  |
|  | SMS reçu.  |
|  | Message reçu.  |
|  | Rappel.  |
|  | Envoi impossible.  |
|  | Les contacts sont chargés.                                   |

## Divertissement

| Symbole   | Signification            |
|---|--------------------------|
|  | Lecteur CD/DVD.          |
|  | Disque dur pour musique. |
|  | Bluetooth audio.         |
|  | Interface USB-Audio.     |
|  | Divertissement en ligne. |
|  | Wi-Fi.                   |

## Autres fonctions

| Symbole   | Signification  |
|---|--|
|  | Message Check-Control.                               |
|  | Sortie son désactivée.                               |
|  | Connexion cryptée inactive.                          |
|  | Détermination de la position momentanée du véhicule. |
|  | Info-route.  |



## Touches de favoris

### Généralités



Les fonctions de iDrive peuvent être mémorisées sur les touches de favoris et ouvertes directement, par exemple stations radio, destinations de la navigation, numéros de téléphone et sauts dans le menu.

Les réglages sont mémorisés pour le profil de conducteur actuellement utilisé.

### Mémorisation de la fonction

1. Sélectionner la fonction via iDrive.
2. ... Maintenir enfoncée la touche souhaitée jusqu'à ce qu'un signal sonore retentisse.

### Exécution de la fonction

... Appuyer sur la touche.

La fonction est exécutée immédiatement. Cela signifie, par exemple lors de la sélection d'un numéro de téléphone, que la communication est établie immédiatement.

### Affichage de l'assignation des touches

Effleurer la touche avec le doigt. Ne pas porter de gants et ne pas utiliser d'objets.

L'affectation des touches s'affiche sur le bord supérieur de l'écran.

### Effacement de l'assignation des touches

1. Appuyer simultanément sur les touches 1 et 8 pendant environ 5 secondes.
2. « OK »

# Système de commandes vocales

## Équipement du véhicule

Ce chapitre décrit tous les équipements de série, spécifiques à un pays et en option proposés pour cette série de modèles. C'est pourquoi des équipements non disponibles pour un véhicule, en raison des options choisies ou de la version de pays, y sont également décrits. Ceci s'applique également aux fonctions et systèmes de sécurité. L'utilisation des fonctions et systèmes correspondants implique le respect des lois et des règlements en vigueur.

## Principe

Le système de commandes vocales permet d'exécuter la majorité des fonctions affichées sur l'écran de contrôle en donnant des commandes à voix haute. Lors de l'entrée, le système assiste l'utilisateur par des messages parlés.

## Généralités

- ▶ Les fonctions, utilisables uniquement lorsque le véhicule est à l'arrêt, sont utilisables à partir du système de commandes vocales uniquement de manière limitée.
- ▶ Le système comprend un microphone spécifique du côté du conducteur.
- ▶ »...« désigne des commandes pour le système de commandes vocales dans la notice d'utilisation.
- ▶ Prononcer les commandes, les chiffres et les lettres à voix normale et à vitesse normale, sans hésitation et sans accentuation exagérée.
- ▶ Toujours prononcer les commandes dans la langue du système de commandes vocales.

- ▶ Pour la sélection de la station radio, utiliser la prononciation usuelle du nom de la station, de préférence comme le nom est affiché sur l'écran de contrôle.

»[...] Station ...«, par ex., la station Classic Radio.

## Conditions préalables

Sur l'écran de contrôle, choisir une langue prise en charge par le système de commandes vocales pour pouvoir identifier les commandes à prononcer.

Réglage de la langue, voir page 48.

## Entrée vocale des commandes

### Activation du système d'entrée de commandes vocales

1.  Appuyer sur la touche du volant.
2. Attendre le signal sonore.
3. Énoncer la commande.

 Le symbole sur le combiné d'instruments montre que le système de commandes vocales est activé.

Dans certains cas, des commandes supplémentaires ne sont pas possibles ; dans ces cas, exécuter la fonction via iDrive.

### Arrêter l'entrée de commandes vocales

 Appuyer sur la touche du volant ou »Annuler«.

## Utilisation d'un smartphone via l'entrée de commandes vocales

Un smartphone connecté au véhicule peut être utilisé via l'entrée de commandes vocales.

Pour cela, activer la commande vocale sur le smartphone.

1. Maintenir la touche  enfoncée sur le volant pendant 3 secondes environ.

La commande vocale du smartphone est activée.

2. Relâcher la touche .

Si la fonction a été activée correctement, une confirmation s'affiche sur l'écran de contrôle.

Si la commande vocale n'a pas pu être activée, la liste des appareils Bluetooth s'affiche sur l'écran de contrôle.

## Commandes possibles

### Généralités

La plupart des textes des options de menu de l'écran de contrôle peuvent être prononcés à titre de commandes vocales.

Il est également possible de prononcer des commandes vocales d'autres menus.

Certaines entrées de liste, par exemple les entrées du répertoire téléphonique, peuvent également être sélectionnées via le système de commandes vocales. Prononcer alors les entrées de liste exactement telles qu'affichées dans la liste correspondante.

### Affichage des commandes vocales possibles

La zone supérieure de l'écran de contrôle affiche :

- ▷ Certaines commandes disponibles du menu actuel.

- ▷ Certaines commandes disponibles dans d'autres menus.
- ▷ L'état de la reconnaissance vocale.
- ▷  La connexion cryptée n'est pas disponible.

### Aide relative au système de commandes vocales

- ▷ Se faire lire à voix haute les informations relatives au principe de fonctionnement du système de commandes vocales : ›Généralités sur la commande vocale‹.
- ▷ Faire annoncer l'aide pour le menu actuel : ›Aide‹.

## Un exemple : ouverture des réglages de sonorité

Les commandes des options de menu sont prononcées de la même façon qu'elles sont sélectionnées via le contrôleur.

1. Le cas échéant, activer la sortie son des équipements du système de divertissement.
2.  Appuyer sur la touche du volant.
3. ›Média et Radio‹
4. ›Tonalité‹

## Réglages

### Réglage du dialogue vocal

Vous pouvez régler si le système utilise le dialogue standard ou une variante abrégée.

Dans le cas de la variante abrégée du dialogue vocal, les messages parlés du système sont reproduits de manière raccourcie.

Par iDrive :

1. « Mon véhicule »
2. « Réglages iDrive »

3. « Langue »
4. « Mode vocal: »
5. Sélectionner le réglage désiré.

## Sélection de la langue de saisie

La langue de saisie peut être sélectionnée pour certaines langues.

Par iDrive :

1. « Mon véhicule »
2. « Réglages iDrive »
3. « Langue »
4. « Voix: »
5. Sélectionner le réglage désiré.

## Activation de la reconnaissance vocale via un serveur

Une reconnaissance vocale via un serveur permet un mode dictaphone ainsi qu'une entrée facile de la destination et améliore la qualité de sa fonction. Pour l'utilisation, des données sont transmises à un prestataire de services et y sont stockées localement.

Par iDrive :

1. « Mon véhicule »
2. « Réglages iDrive »
3. « Langue »
4. « Reconnaiss. vocale via serveur »

## Réponse pendant la sortie vocale

Il est possible de répondre pendant une question posée par le système de commandes vocales. La fonction peut être désactivée, dans le cas où les questions du système s'interrompent souvent de manière indésirable, par exemple en raison de bruits de fond ou de voix.

Par iDrive :

1. « Mon véhicule »
2. « Réglages iDrive »

3. « Langue »
4. « Parler pendant le message vocal »

## Adaptation du volume sonore

Tourner le bouton de volume pendant une annonce vocale jusqu'à l'obtention du volume souhaité.

- ▷ Le volume sonore est conservé, même si vous modifiez le volume sonore d'autres sources audio.
- ▷ Le volume sonore est mémorisé pour le profil de conducteur actuellement utilisé.

## Remarque concernant les appels de détresse

Ne pas utiliser le système de commandes vocales pour lancer un appel de détresse. Le stress peut avoir une influence sur la voix et la tonalité. Cela risque de retarder inutilement l'établissement d'une communication téléphonique.

Au lieu de cela, utiliser la touche SOS, voir page 274, située à proximité du rétroviseur intérieur.

## Conditions ambiantes

- ▷ Laisser les portes, les vitres et le toit ouvrant en verre fermés pour éviter les bruits gênants.
- ▷ Éviter les bruits parasites dans le véhicule pendant que vous parlez.

# Réglages généraux

## Équipement du véhicule

Ce chapitre décrit tous les équipements de série, spécifiques à un pays et en option proposés pour cette série de modèles. C'est pourquoi des équipements non disponibles pour un véhicule, en raison des options choisies ou de la version de pays, y sont également décrits. Ceci s'applique également aux fonctions et systèmes de sécurité. L'utilisation des fonctions et systèmes correspondants implique le respect des lois et des règlements en vigueur.

## Langue

### Réglage de la langue

Par iDrive :

1. « Mon véhicule »
2. « Réglages iDrive »
3. « Langue »
4. « Langue: »
5. Sélectionner le réglage désiré.

Le réglage est mémorisé pour le profil de conducteur actuellement utilisé.

### Réglage du dialogue vocal

Dialogue vocal pour le système de commandes vocales, voir page 46.

## Heure

### Régler le fuseau horaire

Par iDrive :

1. « Mon véhicule »
2. « Réglages iDrive »

3. « Date et heure »
4. « Fuseau horaire: »
5. Sélectionner le réglage désiré.

Le réglage est mémorisé pour le profil de conducteur actuellement utilisé.

### Réglage de l'heure

Par iDrive :

1. « Mon véhicule »
2. « Réglages iDrive »
3. « Date et heure »
4. « Heure: »
5. Tourner le contrôleur jusqu'à l'affichage des heures désirées.
6. Appuyer sur le contrôleur.
7. Tourner le contrôleur jusqu'à l'affichage des minutes désirées.
8. Appuyer sur le contrôleur.

### Réglage du format de l'heure

Par iDrive :

1. « Mon véhicule »
2. « Réglages iDrive »
3. « Date et heure »
4. « Affichage 12/24: »
5. Sélectionner le réglage désiré.

Le réglage est mémorisé pour le profil de conducteur actuellement utilisé.

### Réglage automatique de l'heure

Selon l'équipement, l'heure, la date et, si nécessaire, le fuseau horaire sont automatiquement actualisés.

Par iDrive :

1. « Mon véhicule »
2. « Réglages iDrive »
3. « Date et heure »
4. « Réglage de l'heure automatique »

Le réglage est mémorisé pour le profil de conducteur actuellement utilisé.

## Date

---

### Réglage de la date

Par iDrive :

1. « Mon véhicule »
2. « Réglages iDrive »
3. « Date et heure »
4. « Date: »
5. Tourner le contrôleur jusqu'à l'affichage du jour désiré.
6. Appuyer sur le contrôleur.
7. Régler le mois et l'année.

### Réglage du format de la date

Par iDrive :

1. « Mon véhicule »
2. « Réglages iDrive »
3. « Date et heure »
4. « Format date: »
5. Sélectionner le réglage désiré.

Le réglage est mémorisé pour le profil de conducteur actuellement utilisé.

## Réglage des unités de mesure

---

Les unités de mesure pour différentes valeurs peuvent être réglées, par exemple consommation, distances et température.

Par iDrive :

1. « Mon véhicule »
2. « Réglages iDrive »
3. « Unités »
4. Sélectionner l'option de menu souhaitée.
5. Sélectionner le réglage désiré.

Le réglage est mémorisé pour le profil de conducteur actuellement utilisé.

## Activation/désactivation de l'affichage de la position momentanée du véhicule

---

### Principe

Si la localisation du véhicule est activée, la position actuelle du véhicule peut s'afficher dans l'appli BMW ConnectedDrive ou sur le portail clients ConnectedDrive.

### Activation et désactivation

Par iDrive :

1. « Mon véhicule »
2. « Réglages véhicule »
3. « Géolocalisation du véhicule »
4. « Géolocalisation du véhicule »

## Activation/désactivation de la fenêtre de remarque

---

Pour certaines fonctions, une fenêtre de remarque est affichée automatiquement sur l'écran de contrôle. Certaines de ces fenêtres de remarque peuvent être activées ou désactivées.

Par iDrive :

1. « Mon véhicule »
2. « Réglages iDrive »

3. « Fenêtres contextuelles »
4. Sélectionner le réglage désiré.

Le réglage est mémorisé pour le profil de conducteur actuellement utilisé.

## Écran de contrôle

### Luminosité

Par iDrive :

1. « Mon véhicule »
2. « Réglages iDrive »
3. « Écrans »
4. « Écran de contrôle »
5. « Luminosité »
6. Tourner le contrôleur jusqu'à l'obtention de la luminosité désirée.
7. Appuyer sur le contrôleur.

Le réglage est mémorisé pour le profil de conducteur actuellement utilisé.

Selon l'éclairage ambiant, le réglage de la luminosité peut ne pas être directement reconnaissable.

### Économiseur d'écran

Lorsque aucune entrée n'est effectuée via iDrive, l'économiseur d'écran peut être affiché au bout d'un certain temps programmable.

Par iDrive :

1. « Mon véhicule »
2. « Réglages iDrive »
3. « Écrans »
4. « Écran de contrôle »
5. « Écran de veille »
6. Sélectionner le réglage désiré.

Le réglage est mémorisé pour le profil de conducteur actuellement utilisé.

## Sélection des contenus du menu principal

Dans certaines options du menu principal, il est possible de sélectionner les contenus affichés.

1.  Appuyer sur la touche.
2. « Contenus du menu principal »
3. Sélectionner le menu et le contenu souhaités.

Le réglage est mémorisé pour le profil de conducteur actuellement utilisé.

## Messages

### Principe

Le menu indique, de manière centralisée, sous forme de liste tous les messages reçus dans le véhicule.

### Généralités

Les messages suivants peuvent être affichés :

- ▷ Messages d'informations routières.
- ▷ Messages Check-Control.
- ▷ Messages de communication, par exemple courriels, textos ou rappels.
- ▷ Messages de service.

Les messages sont en plus affichés dans la zone d'état.

### Ouverture des messages

Par iDrive :

1. « Notifications »
2. Sélectionner le message souhaité.

Le menu correspondant dans lequel est affiché le message est ouvert.

### Suppression des messages

Tous les messages de la liste qui ne sont pas des messages Check-Control peuvent être effa-

cés. Les messages Check-Control restent conservés tant qu'ils sont importants.

Par iDrive :

1. « Notifications »
2. Le cas échéant, sélectionner le message souhaité.
3.  Appuyer sur la touche.
4. « Effacer cette notification » ou « Effacer toutes les notifications »

## Réglages

Les réglages suivants peuvent être effectués :

- ▷ Sélectionner les applications dont les messages sont autorisés.
- ▷ Trier l'ordre des messages par date ou priorité.

Par iDrive :

1. « Mon véhicule »
2. « Réglages iDrive »
3. « Notifications »
4. Sélectionner le réglage désiré.

## Protection des données

### Transfert de données

#### Principe

Le véhicule propose différentes fonctions dont l'utilisation requiert un transfert de données à BMW ou à un prestataire de services. Pour certaines fonctions, le transfert de données peut être désactivé.

#### Généralités

La fonction correspondante ne peut pas être utilisée lorsque le transfert de données est désactivé.

Procéder aux réglages uniquement à l'arrêt.

### Activation/désactivation du transfert de données

Suivre les instructions affichées sur l'écran de contrôle.

Par iDrive :

1. Mettre le contact.
2. « Mon véhicule »
3. « Réglages iDrive »
4. « Protection des données »
5. Sélectionner le réglage désiré.

### Supprimer les données personnelles enregistrées dans le véhicule

#### Principe

En fonction de l'utilisation, le véhicule enregistre des données personnelles telles que les stations radio mémorisées par exemple. Ces données personnelles peuvent être supprimées définitivement via iDrive.

#### Généralités

Selon l'équipement, les données suivantes peuvent être supprimées :

- ▷ Réglages du profil de conducteur.
- ▷ Les stations radio mémorisées.
- ▷ Les touches de favoris mémorisées.
- ▷ Données concernant les voyages et l'ordinateur de bord.
- ▷ Disque dur pour musique.
- ▷ Navigation, par exemple les destinations mémorisées.
- ▷ Répertoire téléphonique.
- ▷ Données en ligne comme les favoris et les cookies par exemple.
- ▷ Données Office, par exemple notes vocales.
- ▷ Comptes utilisateurs.

La suppression des données peut durer au total jusqu'à 15 minutes.

## Conditions de fonctionnement

Les données ne peuvent être modifiées qu'à l'arrêt.

## Suppression des données

Lire et suivre les instructions affichées sur l'écran de contrôle.

Par iDrive :

1. Mettre le contact.
2. « Mon véhicule »
3. « Réglages iDrive »
4. « Protection des données »
5. « Effacer données personnelles »
6. « Effacer données personnelles »
7. « OK »
8. Quitter et verrouiller le véhicule.

L'effacement est entièrement terminé au bout de 15 minutes.

Le cas échéant, répéter l'effacement si toutes les données ne sont pas effacées.

## Interruption de l'effacement

Démarrer le moteur pour interrompre l'effacement des données.

## Connexions

### Principe

Plusieurs types de connexion permettant l'utilisation d'appareils mobiles dans le véhicule sont disponibles. Le type de connexion à sélectionner dépend de l'appareil mobile et de la fonction souhaitée.

### Généralités

L'aperçu suivant présente les fonctions possibles et les types de connexion adaptés. L'étendue des fonctions dépend de l'appareil mobile.

| Fonction   | Type de connexion       |
|--|-------------------------|
| Téléphoner avec le kit mains libres.                                     | Bluetooth.              |
| Utiliser les fonctions du téléphone avec iDrive.                         |                         |
| Utiliser les fonctions Office du smartphone.                             |                         |
| Lire la musique du smartphone ou du lecteur audio.                       | Bluetooth ou USB.       |
| Utiliser les applis compatibles avec iDrive.                             | Bluetooth ou USB.       |
| Support mémoire USB :<br>Exporter et importer des profils de conducteur. | USB.                    |
| Réaliser les mise à jour logicielles.                                    |                         |
| Exporter et importer les itinéraires mémorisés.                          |                         |
| Lecture de musique.  |                         |
| Lire les vidéos du smartphone ou de l'appareil USB.                      | USB.                    |
| Utiliser l'accès Internet du véhicule.                                   | Point d'accès Internet. |
| Actionner l'appli Apple CarPlay via iDrive et via la commande vocale.    | Bluetooth et wifi.      |

Un jumelage une fois pour toutes avec le véhicule est nécessaire pour les types de connexion suivants :

- ▶ Bluetooth.
- ▶ Point d'accès Internet.
- ▶ Apple CarPlay.

Les appareils jumelés sont ensuite automatiquement reconnus et connectés au véhicule.

## Consigne de sécurité

### AVERTISSEMENT

La commande des systèmes d'information intégrés et des appareils de communication risque de détourner l'attention du conducteur. Il est alors possible de perdre le contrôle du véhicule. Risque d'accident. Utiliser ces systèmes ou ces appareils uniquement si la situation sur la route le permet. S'arrêter si nécessaire et actionner les systèmes ou appareils lorsque le véhicule est à l'arrêt.

## Appareils compatibles

### Généralités

Vous trouverez des informations sur les appareils mobiles compatibles avec le véhicule à l'adresse [www.bmw.com/bluetooth](http://www.bmw.com/bluetooth).

Les autres téléphones portables ou versions de logiciel différentes peuvent entraîner des dysfonctionnements.

### Affichage du numéro d'identification du véhicule et du numéro de référence du logiciel

Lors de la recherche des appareils compatibles, saisir le cas échéant le numéro d'identification du véhicule et le numéro de référence du logiciel. Ces numéros peuvent être affichés dans le véhicule.

Par iDrive :

1. « Mon véhicule »
2. « Réglages iDrive »
3. « Appareils mobiles »
4. « Réglages »
5. « Info Bluetooth »
6. « Informations système »

Il est possible d'effectuer une mise à jour du logiciel, voir page 59.

## Connexion Bluetooth

### Conditions de fonctionnement

- ▷ Appareil compatible, voir page 53, à interface Bluetooth.
- ▷ La télécommande se trouve dans le véhicule.
- ▷ L'appareil est prêt à fonctionner.
- ▷ Bluetooth activé dans le véhicule, voir page 53, et sur l'appareil.
- ▷ Le cas échéant, des pré-réglages Bluetooth sont nécessaires sur l'appareil, par exemple la visibilité ; voir la notice d'utilisation de l'appareil.

### Activation du Bluetooth

Par iDrive :

1. « Mon véhicule »
2. « Réglages iDrive »
3. « Appareils mobiles »
4. « Réglages »
5. « Bluetooth »

### Activation et désactivation des fonctions du téléphone

Pour pouvoir utiliser toutes les fonctions prises en charge d'un téléphone portable, les fonctions suivantes doivent être activées avant le jumelage.

Par iDrive :

1. « Mon véhicule »
2. « Réglages iDrive »
3. « Appareils mobiles »
4. « Réglages »
5. Sélectionner le réglage désiré :
  - ▷ « Office »

Activer la fonction pour transmettre au véhicule les textos, les courriels, l'agenda, les tâches, les notes et les rappels. La transmission de toutes les données au véhicule peut générer des coûts.

- ▶ « Images de contact »





Activer la fonction pour afficher les photos des contacts.

6. Basculer le contrôleur à gauche.

## Jumelage d'un appareil mobile au véhicule

Par iDrive :

1. « Mon véhicule »
2. « Réglages iDrive »
3. « Appareils mobiles »
4. « Connecter nouvel appareil »
5. Sélectionner les fonctions pour lesquelles l'appareil est utilisé :

- ▶  « Téléphone »
- ▶  « Audio Bluetooth »
- ▶  « Applications »
- ▶  « Apple CarPlay »

Le nom Bluetooth du véhicule s'affiche sur l'écran de contrôle.

6. Rechercher sur l'appareil les appareils Bluetooth dans les environs.

Le nom Bluetooth du véhicule s'affiche sur l'écran de l'appareil mobile.

Sélectionner le nom Bluetooth du véhicule.

7. Selon l'appareil mobile, un code d'accès est affiché ou le code d'accès doit être saisi sur l'appareil.

- ▶ Comparer le code d'accès sur l'écran de contrôle avec celui affiché sur l'écran de l'appareil.  
Confirmer le numéro de contrôle sur l'appareil et sur l'écran de contrôle.
- ▶ Entrer le même numéro de contrôle sur l'appareil et via iDrive et confirmer.

L'appareil est jumelé et affiché dans la liste des appareils, voir page 58.

En cas d'échec du jumelage : Foire aux questions, voir page 54.

## Questions souvent posées

Toutes les conditions préalables sont remplies et toutes les étapes nécessaires ont été accomplies dans la chronologie prescrite. Malgré tout, l'appareil mobile ne fonctionne pas comme prévu.

Dans ce cas, les explications suivantes peuvent vous aider :

Pourquoi le téléphone portable ne peut-il pas être jumelé ou connecté ?

- ▶ Trop d'appareils Bluetooth sont reliés au téléphone portable ou au véhicule.

Dans le véhicule, supprimer la connexion Bluetooth aux autres appareils.

Effacer toutes les connexions Bluetooth connues de la liste des appareils dans le téléphone portable et lancer une nouvelle recherche d'appareils.

- ▶ Le téléphone portable se trouve-t-il en mode Économie d'énergie ou sa batterie n'offre-t-elle plus qu'une courte autonomie.

Recharger le téléphone portable.

Pourquoi le téléphone portable ne réagit-il plus ?

- ▶ Les applications dans le téléphone portable ne fonctionnent plus.

Éteindre le téléphone portable, puis l'allumer de nouveau.

- ▶ La température ambiante est trop élevée ou trop basse pour pouvoir utiliser le téléphone portable.

Ne pas exposer le téléphone portable à des conditions ambiantes extrêmes.

Pourquoi les fonctions du téléphone sont-elles inutilisables avec iDrive ?

- ▶ Le cas échéant, le téléphone portable n'est pas correctement configuré, par exemple comme appareil Bluetooth audio.

Connecter le téléphone portable avec la fonction téléphone ou téléphone additionnel.

Pourquoi le répertoire téléphonique ne montre-t-il que certaines entrées, aucune entrée ou des entrées incomplètes ?

- ▷ La transmission des entrées du répertoire téléphonique n'est pas encore terminée.
- ▷ Le cas échéant, seules les entrées du répertoire téléphonique du téléphone portable ou de la carte SIM sont transmises.
- ▷ Le cas échéant, les entrées dans le répertoire téléphonique comportant des caractères spéciaux ne peuvent pas être affichées.
- ▷ Le cas échéant, les contacts issus des réseaux sociaux ne peuvent pas être transmis.
- ▷ Nombre d'entrées de répertoire téléphonique à mémoriser trop élevé.
- ▷ Volume de données du contact trop grand, par exemple en raison d'informations enregistrées comme des notes.  
Réduire le volume de données du contact.
- ▷ Un téléphone portable peut être connecté uniquement comme source audio ou comme téléphone.  
Configurer le téléphone portable et le connecter avec la fonction téléphone ou téléphone additionnel.

Comment améliorer la qualité de la communication téléphonique ?

- ▷ En fonction du téléphone portable, la puissance du signal Bluetooth peut être réglée sur le téléphone.
- ▷ Placer le téléphone portable dans l'adaptateur snap-in ou dans la zone de la console centrale.
- ▷ Placer le téléphone portable dans la base Wireless Charging.
- ▷ Régler séparément le volume sonore du microphone et des haut-parleurs.

Si tous les points de la liste ont été vérifiés sans que la fonction désirée puisse être exécutée, veuillez contacter la hotline, un partenaire de service après-vente du constructeur ou un autre partenaire de service après-vente qualifié ou un atelier qualifié.

## Connexion USB

### Généralités

Les appareils mobiles à connexion USB se raccordent au port USB.

- ▷ Téléphones portables.

L'adaptateur snap-in dispose de sa propre prise USB qui est automatiquement raccordée lors de la mise en place d'un téléphone portable adéquat.

- ▷ Appareils audio avec prise USB, par exemple lecteur MP3.
- ▷ Support USB.

Les systèmes de données conventionnels sont pris en charge. Les formats recommandés sont FAT32 et exFAT.

Les utilisations suivantes sont possibles :

- ▷ Exportation et importation de profils de conducteur, voir page 77.
- ▷ Écoute de fichiers musique via USB audio.
- ▷ Visionnage de films vidéo via USB vidéo.
- ▷ Chargement de mises à jour logicielles, voir page 59.
- ▷ Importation d'itinéraires.

Lors du branchement, respecter les consignes suivantes :

- ▷ Ne pas forcer pour introduire la fiche dans l'interface USB.
- ▷ Utiliser un câble adaptateur flexible.
- ▷ Protéger l'appareil USB des dommages mécaniques.
- ▷ En raison du grand nombre d'appareils USB disponibles sur le marché, la commande par l'intermédiaire du véhicule ne peut pas être assurée pour chaque appareil.
- ▷ Ne pas exposer les appareils USB à des conditions ambiantes extrêmes, par exemple à de très hautes températures, voir la notice d'utilisation de l'appareil.
- ▷ En raison du grand nombre de techniques de compression différentes sur le marché, la lec-

ture correcte des fichiers mémorisés dans l'appareil USB ne peut pas être assurée dans tous les cas.

- ▷ Un appareil USB raccordé est alimenté en énergie via l'interface USB, si l'appareil prend en charge cette fonction.
- ▷ Afin d'assurer une transmission optimale des données mémorisées, ne pas recharger un appareil USB via la prise de courant de bord s'il est raccordé à l'interface USB.
- ▷ Selon l'utilisation prévue de l'appareil USB, des réglages sont éventuellement nécessaires sur l'appareil USB, voir la notice d'utilisation de l'appareil.

Appareils USB non adéquats :

- ▷ Disques durs USB.
- ▷ Répartiteurs USB.
- ▷ Lecteurs de cartes USB avec plusieurs tiroirs.
- ▷ Appareils USB formatés HFS.
- ▷ Appareils tels que ventilateurs ou lampes.

## Conditions de fonctionnement

Appareil compatible, voir page 53, à interface USB.

## Connexion de l'appareil

Raccorder l'appareil USB avec une interface USB, voir page 212, au moyen d'un câble adaptateur adéquat.

L'appareil USB s'affiche dans la liste des appareils, voir page 58.

## Connexion Internet

### Généralités

Jusqu'à 8 appareils peuvent être reliés simultanément à un point d'accès Wi-Fi.

### Conditions de fonctionnement

- ▷ Appareil compatible, voir page 53, à interface wifi.

- ▷ Contrat ConnectedDrive.
- ▷ Forfait Données avec un fournisseur d'accès.
- ▷ Wi-Fi actionné sur l'appareil.
- ▷ Point d'accès Wi-fi activé dans le véhicule.
- ▷ Contact mis.

## Activation d'un point d'accès Internet

Par iDrive :

1. « Mon véhicule »
2. « Réglages iDrive »
3. « Appareils mobiles »
4. « Réglages »
5. « Hotspot Internet »

## Connecter l'appareil avec le point d'accès Wi-fi

Par iDrive :

1. « Mon véhicule »
2. « Réglages iDrive »
3. « Appareils mobiles »
4. « Connecter nouvel appareil »
5.  « Hotspot Internet »

Le nom du point Wi-Fi et le code Wi-Fi sont affichés sur l'écran de contrôle.

6. Rechercher les réseaux Wi-fi sur l'appareil. Sélectionner le nom de réseau sur l'appareil.
7. Entrer le code Wi-Fi sur l'appareil et connecter.

Lors de la première utilisation de l'Internet via le point d'accès Wi-fi, un forfait de volume de données doit être acheté auprès d'un fournisseur d'accès.





Tous les appareils reliés au point Wi-fi utilisent ce forfait de volume de données.

Le cas échéant, le forfait de volume de données peut être acheté par l'intermédiaire du ConnectedDrive Store.

## Réglages

Le nom du réseau et la clé du point d'accès Wi-Fi peuvent être modifiés. En outre, le nom du réseau peut être masqué pour qu'il ne puisse pas être trouvé par d'autres appareils.

Par iDrive :



1. « Mon véhicule »
2. « Réglages iDrive »
3. « Appareils mobiles »
4.  Appuyer sur la touche.
5.  « Modifier clé Hotspot »  
Entrer la clé de point d'accès Wi-Fi souhaitée.
  -  « Modifier nom du Hotspot »  
Entrer le nom de réseau souhaité.
  -  « Masquer Hotspot »  
Activer ou désactiver la fonction.
6. Confirmer l'entrée du code de point d'accès Wi-Fi ou du nom de réseau :  
Sélectionner le symbole **OK** .

## Préparation d'Apple CarPlay

### Principe

CarPlay permet d'actionner certaines fonctions d'un iPhone d'Apple compatible via la commande vocale Siri et iDrive.

### Conditions de fonctionnement

-  iPhone compatible, voir page 53.  
iPhone 5 minimum équipé d'iOS 7.1 minimum.
-  Contrat de téléphonie mobile correspondant.
-  Sur l'iPhone, les fonctions Bluetooth, wifi et la commande vocale Siri sont activées.

## Activation du Bluetooth et CarPlay

Par iDrive :

1. « Mon véhicule »
2. « Réglages iDrive »
3. « Appareils mobiles »
4. « Réglages »
5. Sélectionner les réglages suivants :
  -  « Bluetooth »
  -  « Apple CarPlay »

## Jumelage de l'iPhone avec CarPlay

Jumeler iPhone au véhicule, voir page 54, via Bluetooth.

Sélectionner la fonction CarPlay :

-  « Apple CarPlay »

L'iPhone se connecte au véhicule et s'affiche dans la liste des appareils, voir page 58.

## Utilisation



Pour en savoir plus, voir la notice d'utilisation intégrée, la notice d'utilisation en ligne, l'appli BMW Driver's Guide ou la notice d'utilisation des systèmes de navigation, de divertissement et de communication.

## Questions souvent posées

Toutes les conditions préalables sont remplies et toutes les étapes nécessaires ont été accomplies dans la chronologie prescrite. Malgré tout, l'appareil mobile ne fonctionne pas comme prévu.

Dans ce cas, les explications suivantes peuvent vous aider :

L'iPhone a déjà été jumelé pour Apple CarPlay. En cas de nouvelle tentative de connexion, CarPlay n'est plus sélectionnable.

-  Effacer l'iPhone concerné dans la liste des appareils.
-  Sur l'iPhone, effacer le véhicule concerné sous Bluetooth et sous wifi dans la liste des véhicules mémorisés.

► Jumeler l'iPhone comme un nouvel appareil. Si la fonction souhaitée ne peut toujours pas être exécutée malgré les mesures prises : appeler la Hotline pour parler à un partenaire de service après-vente du constructeur, un autre partenaire de service après-vente qualifié ou un atelier qualifié.

## Gérer les appareils mobiles

### Généralités

- Après le premier jumelage, les appareils sont automatiquement reconnus et reconnectés lorsque le contact est mis.
- Les données mémorisées sur la carte SIM ou dans le téléphone portable sont transmises au véhicule après détection.
- Sur certains appareils, certains réglages particuliers sont éventuellement nécessaires, par exemple autorisation ; voir la notice d'utilisation de l'appareil.







### Affichage de la liste des appareils

Tous les appareils jumelés ou connectés au véhicule s'affichent dans la liste des appareils.

Par iDrive :

1. « Mon véhicule »
2. « Réglages iDrive »
3. « Appareils mobiles »

Un symbole indique pour quelle fonction un appareil est utilisé.

| Symbole   | Fonction                  |
|---|---------------------------|
|  | « Téléphone »             |
|  | « Téléphone additionnel » |
|  | « Audio Bluetooth »       |
|  | « Applications »          |
|  | « Hotspot Internet »      |
|  | « Apple CarPlay »         |

### Configuration de l'appareil

Des fonctions peuvent être activées et désactivées sur des appareils jumelés ou connectés.

Par iDrive :

1. « Mon véhicule »
2. « Réglages iDrive »
3. « Appareils mobiles »
4. Sélectionner l'appareil souhaité.
5. Sélectionner le réglage désiré.

Quand une fonction est affectée à un appareil, celle-ci est désactivée si l'appareil est déjà relié et l'appareil est déconnecté.

### Déjumelage de l'appareil

La connexion de l'appareil avec le véhicule est coupée.

L'appareil reste jumelé et peut de nouveau être connecté, voir page 58.

Par iDrive :

1. « Mon véhicule »
2. « Réglages iDrive »
3. « Appareils mobiles »
4. Sélectionner l'appareil.
5. « Déconnecter appareil »

### Connexion de l'appareil

Un appareil déconnecté peut être reconnecté.

Par iDrive :

1. « Mon véhicule »
2. « Réglages iDrive »
3. « Appareils mobiles »
4. Sélectionner l'appareil.
5. « Connecter appareil »

Les fonctions affectées avant le déjumelage de l'appareil sont réaffectées à l'appareil lors du prochain jumelage. Sur un appareil déjà relié, ces fonctions sont éventuellement désactivées.

## Supprimer l'appareil

Par iDrive :

1. « Mon véhicule »
2. « Réglages iDrive »
3. « Appareils mobiles »
4. Sélectionner l'appareil.
5. « Effacer appareil »

L'appareil est déjumelé et supprimé de la liste des appareils.

## Permutation entre le téléphone et le téléphone additionnel

Si deux téléphones portables sont connectés avec le véhicule, les fonctions du téléphone et du téléphone additionnel peuvent être permutées.

Par iDrive :

1. « Mon véhicule »
2. « Réglages iDrive »
3. « Appareils mobiles »
4. « Réglages »
5. « Échanger tél./tél. additionnel »

## Mise à jour du logiciel

### Généralités

Le véhicule prend en charge un grand nombre d'appareils mobiles, par exemple des téléphones portables et des lecteurs MP3. Des MAJ logicielles sont disponibles pour de nombreux appareils pris en charge. La mise à jour régulière du logiciel du véhicule permet au véhicule de bénéficier des dernières innovations.

Sur la page Internet [www.bmw.com/updates](http://www.bmw.com/updates) nous mettons des mises à jour et des instructions correspondantes à disposition.

### Affichage de la version du logiciel

La version du logiciel actuellement installée dans le véhicule s'affiche.

Par iDrive :

1. « Mon véhicule »
2. « Réglages iDrive »
3. « Mise à jour du logiciel »
4. « Afficher version actuelle »

Si une mise à jour a déjà été effectuée, sélectionner la version désirée pour afficher des informations supplémentaires.

### Mise à jour logicielle via USB

La mise à jour du logiciel ne doit s'effectuer qu'à l'arrêt.

Par iDrive :

1. Mémoriser le fichier de mise à jour logicielle dans le répertoire principal sur un support de données USB.
2. Brancher l'appareil USB à une interface USB, voir page 212.
3. « Mon véhicule »
4. « Réglages iDrive »
5. « Mise à jour du logiciel »
6. « Mettre à jour logiciel »
7. « USB »
8. « Installer logiciel »
9. « OK »
10. Attendre la mise à jour.
11. Confirmer le redémarrage du système.

### Restauration de la version du logiciel

La version du logiciel installée avant la dernière mise à jour et l'état de sortie d'usine du logiciel peuvent être rétablies.

La restauration du logiciel ne doit s'effectuer qu'à l'arrêt.

Par iDrive :

1. « Mon véhicule »
2. « Réglages iDrive »

3. « Mise à jour du logiciel »
4. « Restaurer logiciel »
5. ▷ « Version précédente »
  - La version précédente du logiciel est restaurée.
  - ▷ « État initial du logiciel »
    - La première version du logiciel est restaurée.
6. « Supprimer logiciel »
7. « OK »
8. Attendre la restauration.
9. Confirmer le redémarrage du système.

# Supports de la notice d'utilisation

## Équipement du véhicule

Ce chapitre décrit tous les équipements de série, spécifiques à un pays et en option proposés pour cette série de modèles. C'est pourquoi des équipements non disponibles pour un véhicule, en raison des options choisies ou de la version de pays, y sont également décrits. Ceci s'applique également aux fonctions et systèmes de sécurité. L'utilisation des fonctions et systèmes correspondants implique le respect des lois et des règlements en vigueur.

## Généralités

Les contenus de la notice d'utilisation peuvent être ouverts au moyen de différents supports. La notice d'utilisation est proposée sur les supports suivants :

- ▶ Notice d'utilisation imprimée, voir page 61.
- ▶ Notice d'utilisation intégrée au véhicule, voir page 61.
- ▶ Appli BMW Driver's Guide, voir page 62.
- ▶ Notice d'utilisation en ligne, voir page 63.

Les divers supports présentent différentes caractéristiques, voir page 64.

## Notice d'utilisation imprimée

### Principe

La notice d'utilisation imprimée comprend tous les équipements de série, spécifiques à un pays et en option proposés pour cette série de modèles.

## Généralités

La notice d'utilisation concernant le système de navigation, de divertissement et de communication est disponible sous forme de livret auprès du service après-vente.

## Notices complémentaires

Observez également les notices complémentaires qui viennent compléter, le cas échéant, la documentation de bord.

## Notice d'utilisation intégrée au véhicule

### Principe

La notice d'utilisation intégrée décrit en particulier les équipements et les fonctions disponibles dans le véhicule. La notice d'utilisation intégrée peut être affichée sur l'écran de contrôle.

## Sélection de la notice d'utilisation

1.  Appuyer sur la touche.
2. « Mon véhicule »
3. « Notice d'utilisation »
4. Sélectionner le moyen d'accès souhaité aux contenus.

## Défilement à l'intérieur de la notice d'utilisation

Tourner le contrôleur jusqu'à ce que les contenus suivants ou précédents soient affichés.

## Aide contextuelle

### Généralités

Il est possible d'afficher directement la notice d'utilisation relative à la fonction actuellement sélectionnée.

### Appel lors de la commande par iDrive

Passage direct au menu Options depuis la fonction de l'écran de contrôle :

-  Appuyer sur la touche.
- « Notice d'utilisation »



### Appel lors de l'affichage d'un message Check-Control

Directement depuis le message Check-Control sur l'écran de contrôle :

-  « Notice d'utilisation »

### Passage de la fonction à la notice d'utilisation et inversement

Pour passer sur l'écran de contrôle d'une fonction, par exemple Radio, à la notice d'utilisation, et d'un affichage à l'autre :

-  Appuyer sur la touche.
- « Notice d'utilisation »
- Sélectionner la page désirée dans la notice d'utilisation.
-  Appuyer de nouveau sur la touche pour repasser à la fonction affichée en dernier.
-  Appuyer sur la touche pour repasser à la page de la notice d'utilisation affichée en dernier.



Pour passer en permanence de la dernière fonction affichée à la dernière page affichée de la notice d'utilisation, répéter les étapes 4 et 5. De nouveaux tableaux s'ouvrent à chaque fois.

## Touches de favoris



### Généralités

Les points d'accès dans la notice d'utilisation peuvent être mémorisés sur les touches de favoris, voir page 44, et ouverts directement.

### Mémorisation

- Sélectionner le point d'accès souhaité via iDrive :
  - ▷ « Notice simplifiée »
  - ▷ « Recherche d'image »
  - ▷ « Recherche par mot-clé »
  - ▷ « Animations »
- ... Maintenir enfoncée la touche de favoris souhaitée pendant plus de 2 secondes.

### Exécution

- ... Appuyer sur la touche correspondante. La notice d'utilisation est directement affichée au point d'accès sélectionné.

## Appli BMW Driver's Guide

### Principe

L'appli BMW Driver's Guide décrit en particulier les équipements et les fonctions disponibles dans le véhicule.

Il est possible d'afficher l'appli sur des smartphones ou des tablettes.

### Généralités

Dans de nombreux pays, la notice d'utilisation est disponible sous forme d'appli. D'autres informations sont disponibles sur Internet :

[www.bmw.com/bmw\\_drivers\\_guide](http://www.bmw.com/bmw_drivers_guide)

Les contenus sont filtrés après la saisie du numéro d'identification du véhicule.

## Véhicules

Il est possible de mémoriser les notices d'utilisation de différents véhicules dans l'appli.

De plus, l'appli peut être testée sur un véhicule de démonstration.

## Systèmes d'exploitation et langue

L'appli est disponible pour les systèmes d'exploitation iOS et Android.

La notice d'utilisation est téléchargée dans la langue correspondant à celle de l'appareil.

## Notice d'utilisation en ligne

### Principe

La notice d'utilisation en ligne décrit en particulier les équipements et les fonctions disponibles dans le véhicule.

La notice d'utilisation en ligne peut être affichée dans tout navigateur actuel.

### Généralités

La notice d'utilisation en ligne est disponible dans de nombreux pays. Le cas échéant, il est nécessaire d'avoir un compte dans le portail client.

Les contenus sont filtrés après la saisie du numéro d'identification du véhicule.

## Véhicules

Il est possible de mémoriser plusieurs notices d'utilisation individuelles de différents véhicules.

## Langue

La langue dépend du réglage de la langue du système d'exploitation.

## Impression

La fonction d'imprimante permet de formater et d'imprimer automatiquement différents chapitres.

## Composants des supports

### Généralités

Selon les supports, les composants suivants ne sont pas tous disponibles.

Pour de plus amples informations sur la disponibilité, voir page 64.

### Notice simplifiée

La notice simplifiée contient des informations importantes pour le fonctionnement du véhicule, l'utilisation des fonctions fondamentales du véhicule ou en cas de panne.

### Recherche graphique

Grâce à la recherche graphique, il est possible de chercher des informations et des descriptions à l'aide d'illustrations. Cela est utile, par exemple lorsque la description d'un équipement qui ne peut être désigné est nécessaire.

### Questions souvent posées

Ce chapitre contient des réponses à des questions souvent posées concernant le véhicule ainsi que des liens utiles menant à d'autres informations.

### Liens rapides

Le chapitre Liens rapides contient des informations et des conseils d'utilisation importants illustrés à l'aide de différents cas concrets.

### Animations

Les animations illustrent les fonctions principales des systèmes.

## Smart Scan

Le Smart Scan permet de scanner divers symboles dans le véhicule. Après une brève explication du symbole, il est possible d'afficher directement le chapitre.

Le Smart Scan est disponible uniquement pour le système d'exploitation iOS.

## Recherche par mots-clés

Les mots-clés permettent de rechercher des informations et des descriptions sur les supports.

## Principales caractéristiques

|                                      | Version papier | Intégrée | Appli | En ligne |
|--------------------------------------|----------------|----------|-------|----------|
| Tous les équipements compris.        | X              | —        | —     | —        |
| Équipement compris dans le véhicule. | —              | X        | X     | X        |
| Notice simplifiée.                   | X              | X        | X     | X        |
| Recherche graphique.                 | —              | X        | X     | X        |
| Questions souvent posées.            | —              | —        | X     | X        |
| Liens rapides.                       | —              | —        | X     | X        |
| Animations.                          | —              | X        | X     | X        |
| Smart Scan.                          | —              | —        | X     | —        |
| Recherche par mots-clés.             | X              | X        | X     | X        |

X : disponible.

— : non disponible.





## ↓ UTILISATION

|   |     |
|---|-----|
| Ouverture et fermeture .....              | 68  |
| Sièges, rétroviseurs et volant .....      | 88  |
| Transport d'enfants en sécurité .....     | 99  |
| Conduite .....                            | 107 |
| Affichage .....                           | 125 |
| Éclairage .....                           | 145 |
| Sécurité .....                            | 151 |
| Systèmes de régulation de stabilité ..... | 176 |
| Confort dynamique .....                   | 183 |
| Climatisation .....                       | 201 |
| Équipement intérieur .....                | 210 |
| Vide-poches .....                         | 215 |

# Ouverture et fermeture

## Équipement du véhicule

Ce chapitre décrit tous les équipements de série, spécifiques à un pays et en option proposés pour cette série de modèles. C'est pourquoi des équipements non disponibles pour un véhicule, en raison des options choisies ou de la version de pays, y sont également décrits. Ceci s'applique également aux fonctions et systèmes de sécurité. L'utilisation des fonctions et systèmes correspondants implique le respect des lois et des règlements en vigueur.

## Télécommande

### Généralités

Deux télécommandes munies d'une clé sont contenues dans l'équipement fourni.

Chaque télécommande contient une pile interchangeable. Remplacement de la pile, voir page 70.

Selon l'équipement et la version de pays, il est possible de régler les fonctions des touches. Réglages, voir page 80.

Pour chaque télécommande, un profil personnel est mémorisé dans le véhicule. Profils de conducteur, voir page 77.

Des informations concernant les besoins d'entretien sont mémorisées sur les télécommandes. Données d'entretien dans la télécommande, voir page 264.

### Consignes de sécurité

#### AVERTISSEMENT

Les personnes ou les animaux à bord du véhicule peuvent verrouiller les portes de l'intérieur et s'enfermer. Dans ce cas, le véhicule ne peut pas être ouvert de l'extérieur. Risque de blessu-

res. Emporter la télécommande afin que le véhicule puisse être ouvert de l'extérieur.

#### AVERTISSEMENT

Sur certaines versions de pays, il n'est pas possible de déverrouiller le véhicule depuis l'intérieur si celui-ci a été verrouillé depuis l'extérieur.

Si des personnes se trouvent longtemps dans le véhicule, elles sont soumises à une très haute température et risquent d'être blessées ou d'être en danger de mort. Ne pas verrouiller le véhicule de l'extérieur lorsque des personnes se trouvent à bord.

#### AVERTISSEMENT

Des enfants ou des animaux laissés sans surveillance peuvent mettre le véhicule en mouvement et se mettre en danger ou les autres usagers, par exemple avec les actions suivantes :

- ▷ Action du bouton Start/Stop.
- ▷ Desserrage du frein de stationnement.
- ▷ Ouverture et fermeture des portes ou des vitres.
- ▷ Placement de la manette de sélection sur la position N.
- ▷ Utilisation d'équipements du véhicule.

Risque d'accident ou de blessures. Ne pas laisser des enfants ni des animaux sans surveillance dans le véhicule. Emportez la télécommande et verrouillez le véhicule lorsque vous sortez du véhicule.

## Aperçu

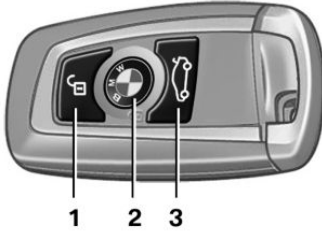

- 1 Déverrouillage
- 2 Verrouillage
- 3 Ouverture du couvercle de coffre

## Déverrouillage



Appuyer sur la touche de la télécommande.

En fonction des réglages, voir page 80, les accès suivants sont déverrouillés :

- ▶ La porte conducteur et la trappe du réservoir. Appuyer de nouveau sur la touche de la télécommande pour déverrouiller les autres accès au véhicule.
- ▶ Toutes les portes, le couvercle de coffre et la trappe du réservoir.

En outre, les fonctions suivantes sont exécutées :

- ▶ Le déverrouillage est confirmé par l'allumage des clignotants. Cette fonction doit être activée dans les réglages, voir page 80.
- ▶ Les réglages mémorisés dans le profil de conducteur, voir page 77, sont appliqués.
- ▶ La dernière position du siège du conducteur mémorisée dans le profil de conducteur est réglée. Cette fonction doit être activée dans les réglages, voir page 80.
- ▶ L'éclairage intérieur, voir page 150, est allumé, s'il n'a pas été coupé manuellement.

- ▶ Selon les réglages, l'éclairage d'accueil et l'éclairage jusqu'au pas de la porte, voir page 146, s'allument.
- ▶ Les rétroviseurs extérieurs sont déployés avec la fonction de fermeture confort.
- ▶ Avec alarme antivol : L'alarme antivol est désactivée.
- ▶ L'alarme antivol, voir page 81, est désactivée.

Les fonctions d'éclairage dépendent, le cas échéant, des conditions de luminosité ambiante.

## Ouverture confort



Après le déverrouillage, maintenir la touche de la télécommande enfoncée.

Les vitres et le toit ouvrant en verre s'ouvrent tant que la touche de la télécommande est actionnée.

## Verrouillage

1. Fermer la porte conducteur.
2.  Appuyer sur la touche de la télécommande.

Les fonctions suivantes sont exécutées :

- ▶ Toutes les portes, le couvercle de coffre et la trappe du réservoir sont verrouillés.
- ▶ Le verrouillage est confirmé par l'allumage des clignotants. Cette fonction doit être activée dans les réglages, voir page 80.
- ▶ Avec alarme antivol : L'alarme antivol est activée. Ceci empêche le déverrouillage des portes par les boutons de verrouillage ou les gâchettes d'ouverture.
- ▶ L'alarme antivol, voir page 81, est activée.

Deux coups d'avertisseur sonore retentissent si, lors du verrouillage, le moteur ou le contact est encore allumé. Dans ce cas, éteindre le moteur ou le contact à l'aide du bouton Start/Stop.

## Fermeture confort

### Consigne de sécurité

#### AVERTISSEMENT

Des parties du corps peuvent être coincées lors de l'utilisation de la fermeture confort. Risque de blessures. Lors de la fermeture confort, veiller à ce que la zone de mouvement soit libre.

### Fermeture

 Après le verrouillage, maintenir la touche de la télécommande enfoncée.

Les vitres et le toit ouvrant en verre sont fermés tant que la touche de la télécommande est actionnée.

Les rétroviseurs extérieurs sont rabattus.

### Allumer l'éclairage intérieur et l'éclairage d'approche

 Le véhicule étant verrouillé, appuyer sur la touche de la télécommande.

Cette fonction n'est pas disponible lorsque l'éclairage intérieur a été coupé manuellement.

Les fonctions d'éclairage dépendent, le cas échéant, des conditions de luminosité ambiante.

Attendre 10 secondes après le verrouillage avant d'appuyer à nouveau sur la touche.

## Couvercle de coffre

### Généralités

Pour éviter d'enfermer la télécommande, ne pas la déposer dans le compartiment à bagages.

Selon l'équipement et la version de pays, il est possible de déterminer si les portes doivent être déverrouillées elles aussi lors du déverrouillage avec la télécommande. Procéder aux réglages, voir page 80.

## Consignes de sécurité

#### AVERTISSEMENT

Des parties du corps peuvent être coincées lors de la commande du couvercle de coffre. Risque de blessures. Lors de l'ouverture et de la fermeture, veiller à ce que la zone de mouvement du couvercle de coffre soit libre.

#### REMARQUE

Lors de l'ouverture, le couvercle de coffre se déplace vers l'arrière et vers le haut. Risque de dommages matériels. Lors de l'ouverture et de la fermeture, veiller à ce que la zone de mouvement du couvercle de coffre soit libre.

### Ouverture

 Appuyer sur la touche de la télécommande pendant 1 seconde environ.

## Remplacement de la pile

1. Retirer la clé intégrée de la télécommande, voir page 72.
2. Placer la clé intégrée sous le couvercle du compartiment de pile, flèche 1, et soulever le couvercle en faisant levier avec la clé intégrée, flèche 2.

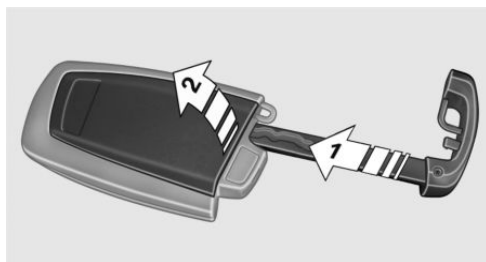

3. Pousser la pile avec un objet pointu dans le sens de la flèche et l'extraire en la soulevant.

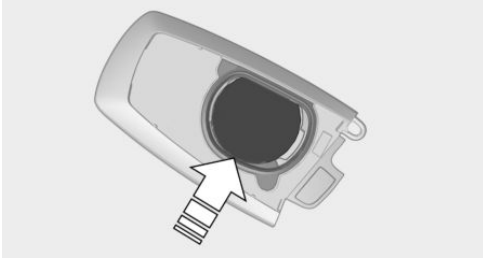

4. Insérer une pile de type CR 2450 avec le pôle plus orienté vers le haut.
5. Appuyer sur le couvercle.
6. Insérer la clé intégrée à la télécommande jusqu'à ce qu'elle s'enclenche.



Faire éliminer les batteries usagées par un partenaire de service après-vente du constructeur ou par un autre partenaire de service après-vente qualifié ou par un atelier qualifié ou bien la remettre à un centre de collecte des déchets.

## Télécommandes supplémentaires

Des télécommandes supplémentaires sont disponibles auprès d'un partenaire de service après-vente du constructeur ou d'un autre partenaire de service après-vente qualifié ou d'un atelier qualifié.

## Perte de télécommandes

Si une télécommande a été perdue, elle peut être bloquée et remplacée par un partenaire de service après-vente du constructeur ou un autre partenaire de service après-vente qualifié ou par un atelier qualifié.

## Dysfonctionnement

### Généralités

Un message Check-Control s'affiche.

La détection de la télécommande par le véhicule peut, entre autres, être gênée par les circonstances suivantes :

- ▷ La pile de la télécommande est déchargée. Remplacement de la pile, voir page 70.
- ▷ Parasitage de la connexion radio par des relais émetteurs ou toute autre installation présentant une puissance d'émission élevée.
- ▷ Blindage de la télécommande par des objets métalliques.

Ne pas transporter la télécommande avec des objets métalliques.

- ▷ Parasitage de la connexion radio par des téléphones portables ou tout autre appareil électronique à proximité immédiate de la télécommande.

Ne pas transporter la télécommande avec des appareils électroniques.

- ▷ Parasitage de la transmission radio dû à la procédure de recharge d'un appareil mobile, par exemple un téléphone portable.
- ▷ La télécommande se trouve à proximité immédiate de la base Wireless Charging.

Déposer la télécommande à un autre endroit.

En cas de dysfonctionnement, le véhicule peut être également verrouillé et déverrouillé de l'extérieur avec la clé intégrée, voir page 72.

## Démarrage du moteur par l'intermédiaire de la télécommande

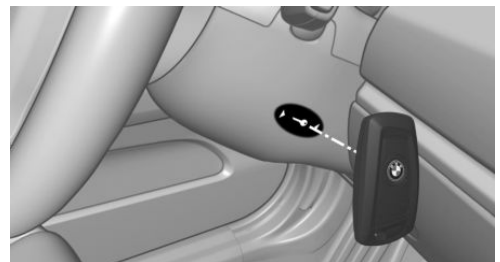

Si la télécommande n'a pas été détectée, le moteur ne peut pas démarrer.

Dans ce cas, procéder de la façon suivante :

1. Placer la face arrière de la télécommande contre le repère de la colonne de direction. Tenir compte de l'affichage sur le combiné d'instruments.
2. Si la télécommande est détectée :  
Démarrer le moteur dans un délai de 10 secondes.

Si la télécommande n'est pas reconnue, modifier légèrement la position de la télécommande et renouveler la procédure.

## Clé intégrée

### Généralités

La clé intégrée permet de déverrouiller et de verrouiller la porte conducteur sans télécommande.

La clé intégrée convient en outre à la boîte à gants du côté du passager avant.

L'interrupteur à clé pour les airbags de passager avant, voir page 153, peut être commandé avec la clé intégrée.

### Consignes de sécurité

#### **AVERTISSEMENT**

Sur certaines versions de pays, il n'est pas possible de déverrouiller le véhicule depuis l'intérieur si celui-ci a été verrouillé depuis l'extérieur.

Si des personnes se trouvent longtemps dans le véhicule, elles sont soumises à une très haute température et risquent d'être blessées ou d'être en danger de mort. Ne pas verrouiller le véhicule de l'extérieur lorsque des personnes se trouvent à bord.

#### **REMARQUE**

La serrure de porte est fixée à la porte. La poignée de porte se laisse actionner. Tirer la poignée de porte lorsque la clé intégrée est enfoncée peut endommager la peinture ou la clé intégrée. Risque de dommages matériels. Retirer la clé intégrée avant de tirer sur la poignée extérieure de porte.

### Décrocher

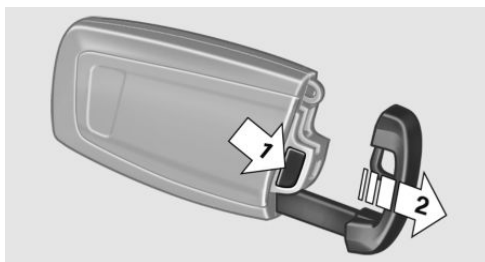

Appuyer sur la touche, flèche 1 et retirer la clé intégrée, flèche 2.

### Déverrouiller/verrouiller via la serrure de porte

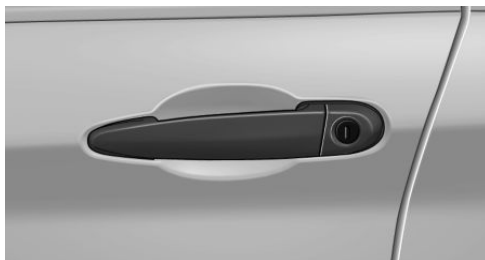

Déverrouiller ou verrouiller la porte conducteur par la serrure de porte à l'aide de la clé intégrée.

Les autres portes doivent être verrouillées ou déverrouillées de l'intérieur.

## Alarme antivol

L'alarme antivol n'est pas activée lorsque le véhicule est verrouillé avec la clé intégrée.

L'alarme antivol se déclenche à l'ouverture de la porte si la serrure de porte se déverrouille.

Pour arrêter l'alarme, déverrouiller le véhicule avec la télécommande ou mettre le contact, le cas échéant, via la reconnaissance de secours de la télécommande, voir page 71.

## Touche pour le verrouillage centralisé

### Généralités

En cas d'accident d'une certaine gravité, le véhicule est déverrouillé automatiquement. Les feux de détresse et l'éclairage intérieur s'allument.

### Aperçu

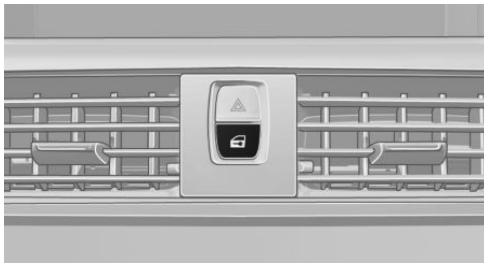

Touche pour le verrouillage centralisé.

### Verrouillage et déverrouillage

Appuyer sur la touche. Pour le verrouillage, les portes avant doivent être fermées.

- ▷ La trappe du réservoir reste déverrouillée.
- ▷ Lors du verrouillage, l'alarme antivol n'est pas activée.

### Ouverture

- ▷  Actionner la touche pour déverrouiller ensemble toutes les portes et ensuite, ti-

rer sur la gâchette d'ouverture de porte située au-dessus de l'accoudoir.

- ▷ Tirer deux fois la gâchette d'ouverture de la porte à ouvrir : la première fois, la porte se déverrouille, la deuxième fois, elle s'ouvre. Les autres portes restent verrouillées.

## Accès confort

### Principe

L'accès au véhicule est possible sans actionnement de la télécommande.

Il suffit de porter la télécommande sur soi, par exemple dans la poche de son pantalon.

Le véhicule reconnaît automatiquement la télécommande à proximité directe ou dans l'habitacle.

### Généralités

L'accès confort permet les fonctions suivantes :

- ▷ Déverrouillage et verrouillage du véhicule.
- ▷ Fermeture confort.
- ▷ Ouverture du couvercle de coffre.
- ▷ Ouverture du couvercle de coffre sans contact.

### Conditions de fonctionnement

- ▷ Pour le verrouillage, la télécommande doit se trouver à l'extérieur du véhicule à proximité des portes.
- ▷ Un nouveau déverrouillage et verrouillage n'est possible qu'au bout de 2 secondes environ.

## Déverrouillage

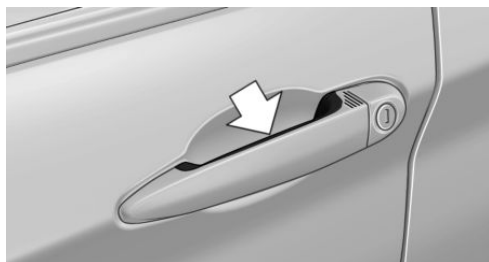

Passer la main entièrement sur la poignée de porte conducteur ou passager avant.

Cela correspond à une pression sur la touche  de la télécommande.

## Verrouillage

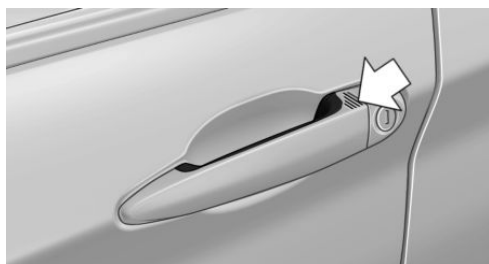

Avec le doigt, effleurer la surface sur la poignée de la porte conducteur ou passager avant pendant 1 seconde environ, sans refermer la main sur la poignée de porte.

Cela correspond à une pression sur la touche  de la télécommande.

## Fermeture confort

### Consigne de sécurité

#### AVERTISSEMENT

Des parties du corps peuvent être coincées lors de l'utilisation de la fermeture confort. Risque de blessures. Lors de la fermeture confort, veiller à ce que la zone de mouvement soit libre.

### Fermeture

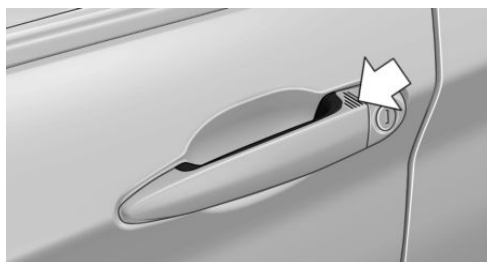

Avec le doigt, effleurer la surface de la poignée de la porte conducteur ou passager avant, flèche, maintenir le contact sans refermer la main sur la poignée de porte.

Correspond à presser et maintenir pressée la touche  de la télécommande.

En plus du verrouillage, les vitres et le toit ouvrant en verre se ferment et les rétroviseurs extérieurs se rabattent.

## Ouverture du couvercle de coffre

### Généralités

Si le couvercle de coffre est ouvert par l'intermédiaire de l'accès confort, les portes verrouillées ne sont pas déverrouillées.

Pour éviter d'enfermer la télécommande, ne pas la déposer dans le compartiment à bagages.

## Consignes de sécurité

### **AVERTISSEMENT**

Des parties du corps peuvent être coincées lors de la commande du couvercle de coffre. Risque de blessures. Lors de l'ouverture et de la fermeture, veiller à ce que la zone de mouvement du couvercle de coffre soit libre.

### **REMARQUE**

Lors de l'ouverture, le couvercle de coffre se déplace vers l'arrière et vers le haut. Risque de dommages matériels. Lors de l'ouverture et de la fermeture, veiller à ce que la zone de mouvement du couvercle de coffre soit libre.

## Ouverture

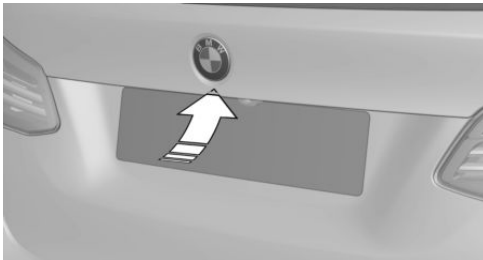

Appuyer sur la touche sur le couvercle de coffre. Cela correspond à une pression sur la touche  de la télécommande.

## Ouverture du couvercle de coffre sans contact

### Principe

Le couvercle de coffre peut être ouvert sans contact avec la télécommande portée sur soi. Deux capteurs détectent un mouvement du pied vers l'avant dans la zone centrale de l'arrière du véhicule et le couvercle de coffre s'ouvre.

## Généralités

Pour éviter d'enfermer la télécommande, ne pas la déposer dans le compartiment à bagages.

Lorsque la télécommande se trouve dans la zone de détection, le couvercle de coffre peut être commandé de manière involontaire par un mouvement du pied inconscient ou faussement détecté comme tel.

La zone de détection s'étend à environ 1,50 m derrière l'arrière du véhicule.

Si le couvercle de coffre est ouvert sans contact, les portes verrouillées ne sont pas déverrouillées.

## Consignes de sécurité

### **AVERTISSEMENT**

La commande sans contact peut entraîner un contact avec des pièces du véhicule comme, par exemple, le système d'échappement chaud. Risque de blessures. Lors du mouvement, veiller à avoir une position stable et à ne pas toucher le véhicule.

### **AVERTISSEMENT**

Des parties du corps peuvent être coincées lors de la commande du couvercle de coffre. Risque de blessures. Lors de l'ouverture et de la fermeture, veiller à ce que la zone de mouvement du couvercle de coffre soit libre.

### **REMARQUE**

Lors de l'ouverture, le couvercle de coffre se déplace vers l'arrière et vers le haut. Risque de dommages matériels. Lors de l'ouverture et de la fermeture, veiller à ce que la zone de mouvement du couvercle de coffre soit libre.

## Mouvement du pied à exécuter

1. Se placer derrière le véhicule, au centre, à peu près à une longueur de bras du hayon du véhicule.
2. Déplacer un pied le plus loin possible sous le véhicule dans le sens de déplacement et le retirer immédiatement. Lors de ce mouvement, la jambe doit traverser les zones des deux capteurs.

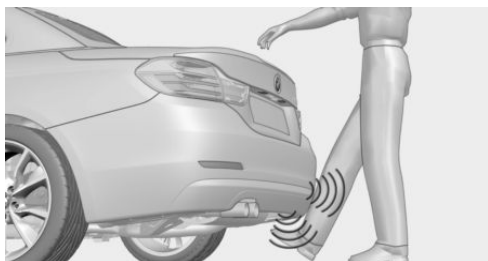

### Ouverture

Effectuer plus vers l'avant le mouvement décrit du pied.

Avant l'ouverture, les feux de détresse clignotent.

Un autre mouvement du pied arrête la procédure d'ouverture ; si ce mouvement est répété, le couvercle de coffre se referme.

### Dysfonctionnement

La détection de la télécommande par le véhicule peut, entre autres, être gênée par les circonstances suivantes :

- ▷ La pile de la télécommande est déchargée. Remplacement de la batterie, voir page 70.
- ▷ Parasitage de la connexion radio par des relais émetteurs ou toute autre installation présentant une puissance d'émission élevée.
- ▷ Blindage de la télécommande par des objets métalliques.  
Ne pas transporter la télécommande avec des objets métalliques.
- ▷ Parasitage de la connexion radio par des téléphones portables ou tout autre appareil élec-

tronique à proximité immédiate de la télécommande.

Ne pas transporter la télécommande avec des appareils électroniques.

Il est possible que, par pluie ou par neige, le système ne détecte pas correctement le verrouillage souhaité sur les poignées de porte.

En cas de panne, le véhicule peut être verrouillé et déverrouillé avec les touches de la télécommande ou avec la clé intégrée, voir page 72.

## Couvercle de coffre

### Généralités

Pour éviter d'enfermer la télécommande, ne pas la déposer dans le compartiment à bagages.

Selon l'équipement et la version de pays, il est possible de déterminer si les portes doivent être déverrouillées elles aussi lors du déverrouillage avec la télécommande. Procéder aux réglages, voir page 80.

### Consignes de sécurité

#### AVERTISSEMENT

Des parties du corps peuvent être coincées lors de la commande du couvercle de coffre. Risque de blessures. Lors de l'ouverture et de la fermeture, veiller à ce que la zone de mouvement du couvercle de coffre soit libre.

#### REMARQUE

Lors de l'ouverture, le couvercle de coffre se déplace vers l'arrière et vers le haut. Risque de dommages matériels. Lors de l'ouverture et de la fermeture, veiller à ce que la zone de mouvement du couvercle de coffre soit libre.



## Ouverture et fermeture

### Ouverture depuis l'extérieur

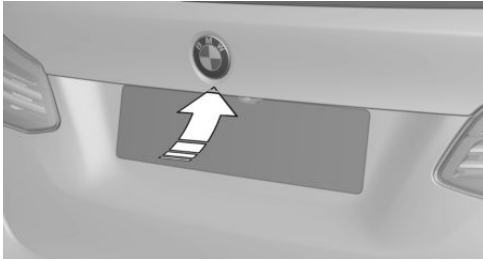

- ▷ Sans accès confort : déverrouiller le véhicule.  
Avec accès confort : déverrouiller le véhicule ou avoir la télécommande avec soi.  
Appuyer sur la touche sur le couvercle de coffre.
- ▷  Appuyer sur la touche de la télécommande pendant 1 seconde environ.  
Il est possible que les portes se déverrouillent également. Déverrouillage avec la télécommande, voir page 70.

### Fermeture



Rabattre le couvercle de coffre en le saisissant par la poignée.

### Déverrouillage de secours du compartiment à bagages



Tirer la poignée qui se trouve dans le compartiment à bagages.

Le couvercle de coffre est déverrouillé.

## Profils de conducteur

### Principe

Les profils de conducteur permettent de mémoriser les réglages individuels de plusieurs conducteurs et de les activer en cas de besoin.

### Généralités

Trois profils de conducteurs sont disponibles pour mémoriser des réglages individuels du véhicule. Chaque télécommande est affectée à l'un de ces profils de conducteur.

Si le véhicule est déverrouillé avec une télécommande, le profil de conducteur affecté est activé. Tous les réglages mémorisés dans le profil sont automatiquement appliqués.

Si plusieurs conducteurs utilisent chacun une télécommande, le véhicule appliquera les réglages personnels correspondants lors du déverrouillage. Ces réglages sont également rétablis lorsque le véhicule aura été utilisé par une personne avec une autre télécommande.

Les modifications opérées sur les réglages sont automatiquement mémorisées dans le profil de conducteur actuellement utilisé.

Si un autre profil de conducteur est sélectionné via iDrive, les réglages qui y sont mémorisés sont automatiquement appliqués. Le nouveau profil de conducteur est affecté à la télécommande actuellement utilisée.

En outre, un profil visiteur, qui n'est attribué à aucune télécommande, est disponible. Il peut être utilisé pour procéder à des réglages sur le véhicule sans devoir modifier les profils personnels de conducteurs.

## Conditions de fonctionnement

Pour que le profil correspondant au conducteur puisse être configuré, la télécommande détectée et le conducteur doivent être reconnus sans ambiguïté.

Les conditions suivantes doivent être remplies pour qu'il n'y ait pas d'ambiguïté :

- ▷ Le conducteur ne porte sur lui aucune autre télécommande que la sienne.
- ▷ Le conducteur déverrouille le véhicule.
- ▷ Le conducteur entre dans le véhicule par la porte conducteur.

## Réglages

Les réglages des fonctions et systèmes suivants sont mémorisés dans le profil actif. L'étendue des réglages mémorisables dépend des pays et des niveaux d'équipement.

- ▷ Verrouillage et déverrouillage.
- ▷ Éclairage.
- ▷ Climatisation.
- ▷ Radio.
- ▷ Combiné d'instruments.
- ▷ Touches de favoris.
- ▷ Volume sonore, tonalité.
- ▷ Écran de contrôle.
- ▷ Navigation.
- ▷ TV.
- ▷ Détecteur d'obstacles PDC.
- ▷ Caméra de recul.

- ▷ Caméra de vue latérale Side View.
- ▷ Caméra de vue de dessus Top View.
- ▷ Affichage tête haute.
- ▷ M Drive : configurations.
- ▷ Position de siège, position des rétroviseurs extérieurs, le cas échéant, position du volant.  
Les positions mémorisées dans la mémoire du siège sont mémorisées ainsi que la dernière position réglée.
- ▷ Intelligent Safety.
- ▷ Alerte de changement de voie.

## Gestion des profils

### Sélectionner le profil de conducteur

Indépendamment de la télécommande utilisée, il est possible d'ouvrir un autre profil de conducteur. Ceci permet d'ouvrir les réglages personnalisés du véhicule même lorsque ce dernier n'a pas été déverrouillé avec la télécommande personnelle.

Par iDrive :

1. « Mon véhicule »
  2. « Profils conducteur »
  3. Sélectionner le profil de conducteur.
  4. « OK »
- ▷ Les réglages mémorisés dans le profil de conducteur ouvert sont automatiquement appliqués.
  - ▷ Le profil de conducteur ouvert est affecté à la télécommande actuellement utilisée.
  - ▷ Si le profil de conducteur est déjà attribué à une autre télécommande, il sera alors valable pour les deux télécommandes.

### Utiliser un profil visiteur

Grâce au profil visiteur, il est possible de procéder à des réglages individuels qui ne sont enregistrés dans aucun des trois profils de conducteur.

Par iDrive :

1. « Mon véhicule »
2. « Profils conducteur »
3. « Démarrer sans profil »
4. « OK »

Le profil visiteur ne peut pas être renommé. Il n'est pas affecté à la télécommande actuelle.

### Renommer un profil de conducteur

Pour éviter la confusion entre les profils de conducteur, le profil actuellement utilisé pourra recevoir une dénomination personnelle.

Par iDrive :

1. « Mon véhicule »
2. « Profils conducteur »
3. Sélectionner le profil de conducteur.
  -  Le profil de conducteur identifié avec ce symbole peut être renommé.
4. « Modifier nom du profil conducteur »
5. Saisir le nom de profil.
6. Sélectionner le symbole **OK** .

### Réinitialiser un profil de conducteur

Les réglages d'usine du profil de conducteur actif sont restaurés.

Par iDrive :

1. « Mon véhicule »
2. « Profils conducteur »
3. Sélectionner le profil de conducteur.
  -  Le profil de conducteur identifié avec ce symbole peut être réinitialisé.
4. « Réinitialiser le profil conducteur »
5. « OK »

### Exporter un profil de conducteur

La plupart des réglages du profil de conducteur actuellement utilisé peuvent être exportés.

L'exportation peut être utile pour sauvegarder et récupérer les réglages personnels, par exemple

avant un séjour à l'atelier. Les profils de conducteur sauvegardés peuvent être emportés dans un autre véhicule.

Par iDrive :

1. « Mon véhicule »
2. « Profils conducteur »
3. Sélectionner le profil de conducteur.
  -  Le profil de conducteur identifié avec ce symbole peut être exporté.
4. « Exporter profil conducteur »
5. Sélectionner un support pour l'exportation du profil conducteur.
  - ▶ « Appareil USB »
    - Le cas échéant, sélectionner support mémoire USB, voir page 55.
  - ▶ En ligne.

### Importer un profil de conducteur

Les réglages existants du profil de conducteur actuellement utilisé sont écrasés par les réglages du profil importé.

Par iDrive :

1. « Mon véhicule »
2. « Profils conducteur »
3. Sélectionner le profil conducteur à écraser.
  -  Le profil de conducteur identifié avec ce symbole peut être écrasé.
4. « Importer profil conducteur »
5. Sélectionner un support pour l'importation du profil conducteur.
  - ▶ Support mémoire USB : « Appareil USB »
    - Le cas échéant, sélectionner support mémoire USB.
  - ▶ En ligne.
6. Sélectionner le profil de conducteur à importer.

## Affichage des profils de conducteur lors du démarrage

Les profils de conducteur peuvent être affichés à chaque démarrage pour sélectionner le profil souhaité.

Par iDrive :

1. « Mon véhicule »
2. « Profils conducteur »
3. « Afficher profils au démarrage »

## Limites du système

Dans les cas suivants, par exemple, il n'est pas toujours possible que la télécommande et le conducteur soient reconnus sans ambiguïté.

- ▶ Un passager a déverrouillé le véhicule avec sa télécommande mais une autre personne conduit.
- ▶ Le conducteur a déverrouillé le véhicule via l'accès confort alors qu'il avait plusieurs télécommandes avec soi.
- ▶ Si une autre personne conduit sans que le véhicule ait été verrouillé et déverrouillé.
- ▶ Si plusieurs télécommandes se trouvent à l'extérieur du véhicule.

## Réglages

### Généralités



Selon l'équipement et la version de pays, différents réglages pour l'ouverture et la fermeture sont possibles.

Ces réglages sont mémorisés pour le profil de conducteur, voir page 77, actuellement utilisé.

## Déverrouillage

### Portes

Par iDrive :

1. « Mon véhicule »
2. « Réglages véhicule »
3. « Portes/clé »
4.  « Porte conducteur » ou  « Toutes les portes »
5. Sélectionner le réglage désiré :
  - ▶ « Seulement porte conducteur »

Seules la porte du conducteur et la trappe du réservoir sont déverrouillées. Une nouvelle pression déverrouille l'ensemble du véhicule.

- ▶ « Toutes les portes »

L'ensemble du véhicule est déverrouillé.

### Couvercle de coffre

Selon l'équipement et la version de pays, ce réglage peut ne pas être proposé.

Par iDrive :

1. « Mon véhicule »
2. « Réglages véhicule »
3. « Portes/clé »
4. 

Le texte situé à côté du symbole indique le réglage actuel.

5. Sélectionner le réglage désiré :
  - ▶ « Hayon »

Le couvercle de coffre s'ouvre.

- ▶ « Hayon et porte(s) »

Le couvercle de coffre s'ouvre et les portes se déverrouillent.

## Régler la dernière position de siège et de rétroviseurs

Par iDrive :

1. « Mon véhicule »
2. « Profils conducteur »
3. Sélectionner le profil de conducteur.
  -  Le réglage peut être effectué pour le profil de conducteur marqué par ce symbole.
4. « Dernière pos. siège auto. »

Les dernières positions réglées du siège conducteur et des rétroviseurs extérieurs sont appliquées lors du déverrouillage du véhicule.

La dernière position ne dépend pas des positions mémorisées dans la mémoire du siège.

## Signaux de confirmation du véhicule

Par iDrive :

1. « Mon véhicule »
2. « Réglages véhicule »
3. « Portes/clé »
4. « Clignotement au verrouill./dév. »
  - Le déverrouillage est acquitté par deux clignotements, le verrouillage par un clignotement.

## Verrouillage automatique

Par iDrive :

1. « Mon véhicule »
2. « Réglages véhicule »
3. « Portes/clé »
4. Sélectionner le réglage désiré :
  - ▷ « Verrouillage automatique »
    - Le système verrouille automatiquement de nouveau le véhicule au bout de quelques instants si aucune porte n'a été ouverte après le déverrouillage.
  - ▷ « Verrouillage au départ »

Après le départ, le verrouillage centralisé verrouille automatiquement le véhicule.

## Alarme antivol

### Généralités

Lorsque le véhicule est verrouillé, l'alarme antivol réagit aux modifications suivantes :

- ▷ Ouverture par effraction d'une porte, du capot moteur ou du couvercle de coffre.
- ▷ Mouvements dans l'habitacle.
- ▷ Changement de l'inclinaison du véhicule, par exemple lors de la tentative de vol d'une roue ou de remorquage.
- ▷ Coupure de tension de la batterie.
- ▷ Utilisation non conforme de la prise de courant du système de diagnostic embarqué.

L'alarme antivol signale ces modifications de manière visuelle et sonore :

- ▷ Alarme sonore :
  - Il se peut que l'alarme acoustique soit supprimée selon la réglementation du pays.
- ▷ Alarme visuelle :
  - L'éclairage extérieur clignote.

### Mise en marche et arrêt

L'alarme antivol est désactivée et activée lors du déverrouillage et du verrouillage du véhicule par l'intermédiaire de la télécommande ou de l'accès confort.

### Ouverture des portes lorsque l'alarme antivol activée

L'alarme antivol se déclenche à l'ouverture d'une porte si celle-ci a été déverrouillée par la serrure au moyen de la clé intégrée.

Arrêter l'alarme, voir page 83.

## Ouverture du couvercle de coffre lorsque l'alarme antivol est activée

Le couvercle de coffre peut être ouvert même lorsque l'alarme antivol est activée.

Après la fermeture du couvercle de coffre, il est de nouveau verrouillé et surveillé si les portes sont verrouillées. Les feux de détresse clignotent une fois.

## Témoin sur le rétroviseur intérieur

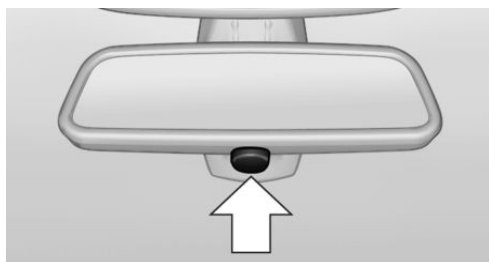

- ▷ Le témoin clignote toutes les 2 secondes : L'alarme antivol est activée.
- ▷ Le témoin clignote pendant environ 10 secondes avant de clignoter toutes les 2 secondes :

La protection de l'habitacle et le capteur d'inclinaison ne sont pas activés, car les portes, le capot moteur ou le couvercle de coffre ne sont pas correctement fermés. Les accès correctement fermés sont protégés.

La protection de l'habitacle et le capteur d'inclinaison sont activés lorsque les accès encore ouverts sont fermés.

- ▷ Le témoin s'éteint après le déverrouillage : Il n'y a pas eu de manipulation malintentionnée sur le véhicule.
- ▷ Le témoin clignote après le déverrouillage jusqu'au la mise du contact, mais pendant environ 5 min. au maximum : L'alarme a été déclenchée.

## Capteur d'inclinaison

Le système surveille l'inclinaison du véhicule.

L'alarme antivol réagit par exemple aux tentatives de vol d'une roue ou de remorquage.

## Protection de l'habitacle

Les vitres et le toit ouvrant en verre doivent être fermés pour permettre un fonctionnement irréprochable.

## Comment éviter une alarme involontaire

### Généralités

Une alarme peut être déclenchée par le capteur d'inclinaison et la protection d'habitacle, même en l'absence d'actions illicites sur le véhicule.

Situations possibles pour une alarme involontaire :

- ▷ Dans les stations de lavage.
- ▷ Dans les garages duplex.
- ▷ Lors du transport sur trains-autos, sur mer ou sur remorque.
- ▷ En présence d'animaux dans le véhicule.
- ▷ À la station-service : en cas de verrouillage du véhicule après avoir commencé le ravitaillement en carburant.

Face à de telles situations, le capteur d'inclinaison et la protection d'habitacle peuvent être désactivés.

## Désactivation du capteur d'inclinaison et de la protection de l'habitacle



Appuyer à nouveau sur la touche de la télécommande en l'espace de 10 secondes, dès que le véhicule est verrouillé.

Le témoin s'allume environ 2 secondes et continue ensuite de clignoter.

Le capteur d'inclinaison et la protection de l'habitacle sont désactivés jusqu'au prochain verrouillage.

## Arrêter l'alarme

- ▷ Déverrouillage du véhicule avec la télécommande ou mise du contact, le cas échéant grâce à la reconnaissance de secours de la télécommande, voir page 71.
- ▷ Avec accès confort :  
Passer la main entièrement sur la poignée de porte conducteur ou passager avant avec la télécommande portée sur soi.

## Lève-vitres

### Consigne de sécurité

#### **AVERTISSEMENT**

Des membres ou des objets peuvent être coincés lors de la commande des vitres. Risque de blessures ou risque de dommages matériels. Lors de l'ouverture et de la fermeture, veiller à ce que la zone de mouvement des vitres soit libre.



### Aperçu





 Lève-vitres

 Commutateur de sécurité

## Ouverture

- ▷  Appuyer sur le commutateur jusqu'au point de résistance.  
La vitre s'ouvre tant que le commutateur est maintenu.
  - ▷  Appuyer sur le commutateur au delà du point de résistance.  
La vitre s'ouvre automatiquement. Une nouvelle pression sur le commutateur interrompt le mouvement en cours.
- Ouverture confort par la télécommande, voir page 69.

## Fermeture

- ▷  Tirer le commutateur jusqu'au point de résistance.  
La vitre se ferme tant que le commutateur est maintenu.
  - ▷  Tirer sur le commutateur au delà du point de résistance.  
La vitre se ferme automatiquement lorsque la porte est fermée. Une nouvelle traction interrompt le mouvement en cours.
- Fermeture confort par la télécommande, voir page 70.  
Fermeture par l'accès confort, voir page 74.

## Après coupure du contact

- Les vitres peuvent encore être manœuvrées :
- ▷ Pendant un temps assez long en position radio.
  - ▷ Pendant 1 minute environ après la coupure du contact.

## Protection de pincement

### Généralités

Si, lors de la fermeture d'une vitre, la force de fermeture dépasse une certaine valeur, la fermeture est interrompue.

La vitre s'ouvre légèrement.



### Consigne de sécurité

#### AVERTISSEMENT

Les accessoires fixés aux vitres, comme les antennes, peuvent limiter la protection de pincement. Risque de blessures. Ne pas fixer d'accessoires dans la zone de mouvement des vitres.

### Fermeture sans protection de pincement

En cas de danger extérieur ou quand le givrage empêche une fermeture normale, procéder comme suit :

-  Tirer sur le commutateur au delà du point de résistance et le maintenir.  
 Une protection de pincement n'est assurée que de façon limitée lorsque la vitre se ferme. Si la force de fermeture dépasse une certaine valeur, la fermeture est interrompue.
-  Tirer sur le commutateur dans un délai de 4 secondes environ au delà du point de résistance et le maintenir.  
 La vitre se ferme sans protection de pincement.

### Commutateur de sécurité

#### Généralités

Le commutateur de sécurité permet d'empêcher que par exemple des enfants puissent ouvrir et

fermer les vitres arrière par les commutateurs à l'arrière.

En cas d'accident d'une certaine gravité, la fonction de sécurité est automatiquement désactivée.

### Mise en marche et arrêt



Appuyer sur la touche.

Quand la fonction de sécurité est activée, la LED s'allume.

## Stores pare-soleil

### Store pare-soleil pour lunette arrière

#### Généralités

S'il n'est plus possible de remonter/descendre le store pare-soleil de la lunette arrière après plusieurs tentatives consécutives, cela signifie que le système est bloqué pendant un temps limité pour éviter une surchauffe. Laisser refroidir le système.

En cas de températures basses dans l'habitacle, le store pare-soleil pour lunette arrière ne peut pas être actionné.

### Montée/descente du store pare-soleil pour lunette arrière



Appuyer sur la touche.

### Stores pare-soleil pour les vitres latérales arrière

Tirer le store pare-soleil par la boucle et l'accrocher dans la fixation.



### **⚠ AVERTISSEMENT**

Si les stores pare-soleil sont fermés et les vitres sont ouvertes, les stores pare-soleil peuvent être soumis à de fortes sollicitations du vent pendant la conduite. Les stores peuvent être endommagés et menacer les passagers. Risque de blessures. Ne pas ouvrir les vitres pendant la conduite si les stores pare-soleil sont fermés.

## Toit ouvrant en verre, électrique

### Consigne de sécurité

### **⚠ AVERTISSEMENT**

Des membres ou parties du corps peuvent être coincées lors de la commande du toit ouvrant en verre. Risque de blessures. Lors de l'ouverture et de la fermeture, veiller à ce que la zone de mouvement du toit ouvrant en verre soit libre.

### Aperçu



### Soulèvement du toit ouvrant en verre

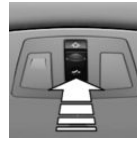

Pousser le commutateur brièvement vers le haut.

- ▷ Le toit ouvrant en verre fermé se soulève.
- ▷ Lorsqu'il est ouvert, le toit ouvrant en verre se ferme jusqu'à la position sur laquelle il a été soulevé. Le pare-soleil ne se déplace pas.

### Ouverture/fermeture du toit ouvrant en verre et du pare-soleil

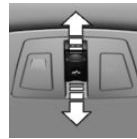

- ▷ Pousser le commutateur dans le sens désiré jusqu'au point de résistance et le maintenir.

Le toit ouvrant en verre et le pare-soleil s'ouvrent simultanément tant que le commutateur est maintenu.

Le toit ouvrant en verre se ferme tant que le commutateur est maintenu. Le pare-soleil peut être fermé à la main.

- ▷ Pousser le commutateur dans le sens désiré au delà du point de résistance.

Le toit ouvrant en verre et le pare-soleil s'ouvrent automatiquement.

Le toit ouvrant en verre se ferme automatiquement. Le pare-soleil peut être fermé à la main.

Une pression sur la touche vers le haut stoppe le mouvement.

Ouverture confort par la télécommande, voir page 69.

Fermeture confort par la télécommande, voir page 70.

Fermeture par l'accès confort, voir page 73.

## Position confort

Sur certains modèles, les bruits dus au vent dans l'habitacle sont réduits au minimum lorsque le toit ouvrant en verre n'est pas encore entièrement ouvert. Sur ces modèles, la fonction automatique commence par ouvrir le toit ouvrant en verre seulement jusqu'à cette position de confort.

En actionnant de nouveau le commutateur, le toit ouvrant en verre s'ouvre entièrement.

## Après coupure du contact

Contact coupé, le toit ouvrant en verre peut encore être manœuvré pendant environ 1 minute.

## Protection de pincement

### Généralités

Si la force de fermeture du toit ouvrant en verre dépasse une certaine valeur, la fermeture s'interrompt à partir du milieu de l'ouverture du toit ou lors de la fermeture à partir de la position levée. Le toit ouvrant en verre s'ouvre légèrement.

### Fermeture sans protection de pincement depuis la position ouverte

En cas de danger venant de l'extérieur, procéder comme suit :

1. Pousser le commutateur vers l'avant au delà du point de résistance et le maintenir.

Une protection de pincement n'est assurée que de façon limitée lorsque le toit ouvrant en verre se ferme. Si la force de fermeture dépasse une certaine valeur, la fermeture est interrompue.

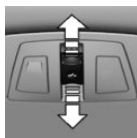

2. Pousser de nouveau le commutateur vers l'avant au-delà du point de résistance et le

maintenir jusqu'à ce que le toit ouvrant en verre se ferme sans protection de pincement. Veiller à ce que la zone de fermeture soit dégagée.

### Fermeture sans protection de pincement depuis la position soulevée

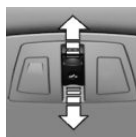

En cas de danger de l'extérieur, pousser le commutateur vers l'avant au-delà du point de résistance et le maintenir.

Le toit ouvrant en verre se ferme sans protection de pincement.

## Initialisation après une coupure de courant

### Généralités

Après une panne de l'alimentation électrique pendant l'ouverture ou la fermeture, le toit ouvrant en verre ne peut être actionné que de manière restreinte.

Le système peut être initialisé dans les conditions suivantes.

- ▶ Le véhicule se trouve à l'horizontale.
- ▶ Le moteur tourne.
- ▶ La température extérieure est supérieure à 5 °C.

Lors de l'initialisation, le toit ouvrant en verre se ferme sans protection de pincement.

Veiller à ce que la zone de fermeture soit dégagée.

### Initialisation du système



Pousser le commutateur vers le haut et le maintenir enfoncé jusqu'à ce que l'initialisation soit terminée.

L'initialisation démarre en l'espace de 15 secondes.

- ▶ Si le toit ouvrant en verre est fermé, il s'ouvre, puis il est de nouveau refermé.
- ▶ Si le toit ouvrant en verre est ouvert, il commence par se fermer, puis il s'ouvre et se ferme de nouveau.

L'initialisation est terminée lorsque le toit ouvrant en verre est de nouveau fermé après avoir été ouvert.

# Sièges, rétroviseurs et volant

## Équipement du véhicule

Ce chapitre décrit tous les équipements de série, spécifiques à un pays et en option proposés pour cette série de modèles. C'est pourquoi des équipements non disponibles pour un véhicule, en raison des options choisies ou de la version de pays, y sont également décrits. Ceci s'applique également aux fonctions et systèmes de sécurité. L'utilisation des fonctions et systèmes correspondants implique le respect des lois et des règlements en vigueur.

## Position assise de sécurité

La condition préalable à une conduite décontractée et peu fatigante est une position assise adaptée aux besoins des passagers du véhicule.

En cas d'accident, la position correcte du siège joue un rôle important. Respecter en outre le chapitre suivant pour une conduite sûre :

- ▷ Sièges, voir page 88.
- ▷ Ceintures de sécurité, voir page 91.
- ▷ Appuie-tête, voir page 94.
- ▷ Airbags, voir page 151.

## Sièges

### Consignes de sécurité

#### **AVERTISSEMENT**

Le réglage des sièges pendant la conduite peut entraîner des mouvements de siège inattendus. Le véhicule peut échapper à tout contrôle. Risque d'accident. Ne régler le siège conducteur qu'à l'arrêt.

#### **AVERTISSEMENT**

Un dossier de siège trop incliné n'assure plus la protection offerte par la ceinture de sécurité. En cas d'accident, il existe un risque de passer sous la ceinture de sécurité. Risque de blessures ou danger de mort. Régler le siège avant de prendre la route. Placer le dossier de siège le plus droit possible et ne pas modifier cette position pendant la conduite.

#### **AVERTISSEMENT**

Risque de coincement lors du déplacement des sièges. Risque de blessures ou risque de dommages matériels. Avant le réglage, s'assurer que la zone de déplacement du siège est libre.

## Sièges réglables manuellement

### Aperçu

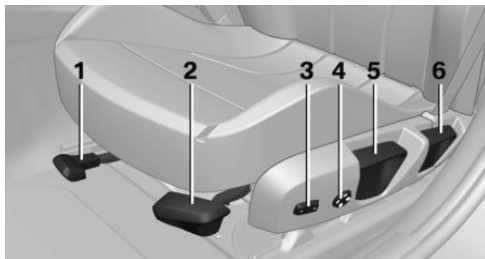

- 1 Réglage longitudinal
- 2 Inclinaison du siège
- 3 Largeur du dossier
- 4 Soutien lombaire
- 5 Hauteur
- 6 Inclinaison du dossier

## Réglage longitudinal

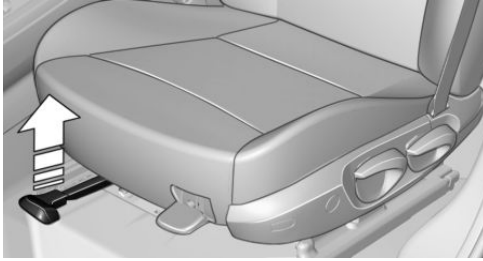

Tirer sur le levier et déplacer le siège dans le sens désiré.

Après avoir relâché la manette, déplacer légèrement le siège d'avant en arrière pour qu'il s'enclenche correctement.

## Inclinaison du siège



Tirer la manette et déplacer le siège jusqu'à l'obtention de l'inclinaison désirée. Après avoir relâché la manette, relever et abaisser le siège alternativement pour qu'il s'enclenche correctement.

## Hauteur

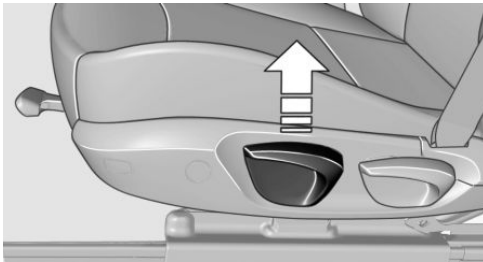

Tirer sur le levier et relever ou abaisser le siège selon les besoins.

## Inclinaison du dossier



Tirer sur le levier et relever ou abaisser le dossier selon les besoins.

## Sièges à réglage électrique

### Généralités

Le réglage du siège conducteur est mémorisé pour le profil actuellement utilisé. Quand la fonction, voir page 81, correspondante est activée, la position est rappelée automatiquement lors du déverrouillage du véhicule par la télécommande.

La position actuelle du siège peut être mémorisée via la fonction mémoire, voir page 94.

### Aperçu

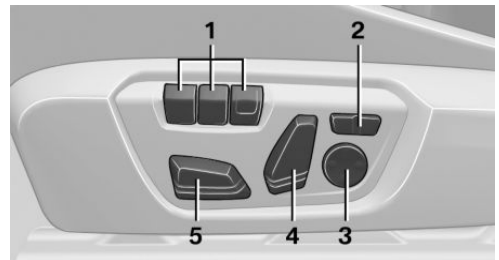

- 1 Fonction mémoire
- 2 Largeur du dossier
- 3 Soutien lombaire
- 4 Inclinaison du dossier
- 5 Réglage longitudinal, hauteur, inclinaison siège

## Réglage longitudinal

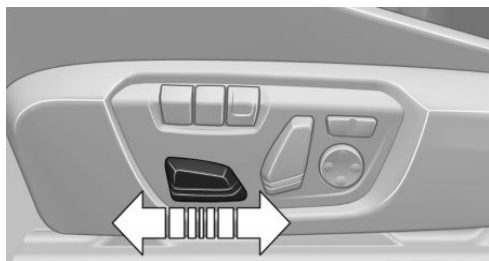

Presser le commutateur vers l'avant ou vers l'arrière.

## Hauteur

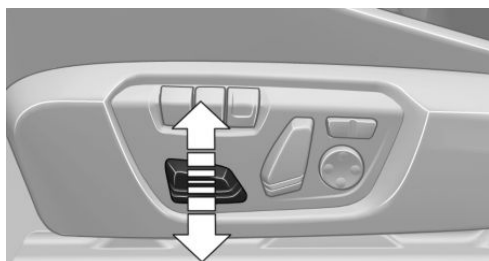

Presser le commutateur vers le haut ou vers le bas.

## Inclinaison du siège

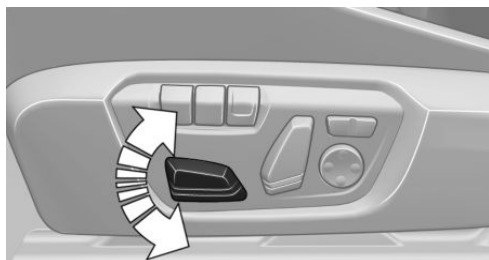

Basculer le commutateur vers le haut ou vers le bas.

## Inclinaison du dossier

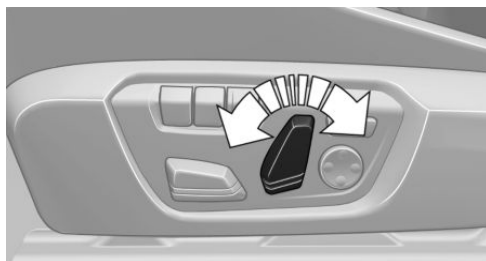

Basculer le commutateur vers l'avant ou vers l'arrière.

## Soutien lombaire

La courbure du dossier peut être modifiée de telle sorte que la colonne lombaire, la lordose, soit soutenue. Une position assise verticale garantit le soutien du bord supérieur du bassin et de la colonne vertébrale.



▶ Appuyer sur la touche avant/arrière :

La courbure est renforcée/atténuée.

▶ Actionner la touche vers le haut/le bas :

La courbure est déplacée vers le haut/vers le bas.

## Largeur du dossier

### Principe

Une adaptation de la largeur du dossier permet d'améliorer le soutien latéral dans les virages.

### Généralités

Les joues latérales peuvent être modifiées afin d'adapter le dossier sur la largeur.



## Réglage



- ▷ Appuyer sur la touche avant : Réduction de la largeur du dossier.
- ▷ Appuyer sur la touche arrière : Augmentation de la largeur du dossier.

## Chauffage de siège avant

### Aperçu



 Chauffage de siège

### Mise en marche

 Pour chaque niveau de température, appuyer une fois sur la touche.

Trois LED allumées représentent la température la plus élevée.

Si, après une halte, la conduite est poursuivie dans un délai d'environ 15 minutes, le chauffage de siège est activé automatiquement avec la dernière température réglée.

### Arrêt

 Maintenir la touche enfoncée jusqu'à ce que les LED s'éteignent.

## Chauffage de siège à l'arrière

### Aperçu



 Chauffage de siège

### Mise en marche

 Pour chaque niveau de température, appuyer une fois sur la touche.

Trois LED allumées représentent la température la plus élevée.

Si, après une halte, la conduite est poursuivie dans un délai d'environ 15 minutes, le chauffage de siège est activé automatiquement avec la dernière température réglée.

### Arrêt

 Maintenir la touche enfoncée jusqu'à ce que les LED s'éteignent.

## Ceintures de sécurité

### Nombre de ceintures de sécurité et de boucles de ceinture

Pour assurer la sécurité des passagers, le véhicule est équipé de cinq ceintures de sécurité. Toutefois, celles-ci ne peuvent assumer leur fonction de protection que si elles sont bouclées correctement.

Les deux boucles de ceinture extérieures de la banquette arrière sont destinées aux passagers assis à droite et à gauche.

La boucle de ceinture intérieure de la banquette arrière est prévue pour le passager assis au milieu.

## Généralités

Avant chaque départ, boucler la ceinture de sécurité sur tous les sièges occupés. Les airbags ne sont qu'un équipement de sécurité complémentaire et ne remplacent pas les ceintures de sécurité.

Le point d'ancrage supérieur de la ceinture convient aux personnes adultes de toutes les tailles moyennant un réglage correct du siège.

## Consignes de sécurité

### AVERTISSEMENT

Si plus d'une personne est maintenue par une ceinture de sécurité, son effet de protection n'est alors plus assuré. Risque de blessures ou danger de mort. Ne sangler qu'une seule personne par ceinture de sécurité. Ne pas prendre les nourrissons ou les enfants sur les genoux, mais les transporter et les attacher dans des systèmes de retenue pour enfants prévus à cet effet.

### AVERTISSEMENT

L'effet protecteur des ceintures de sécurité peut être limité, voire supprimé, si celles-ci ne sont pas sangles correctement. Une ceinture de sécurité mal sanglee peut provoquer des blessures supplémentaires, par exemple lors d'un accident ou de manœuvres de freinage ou d'évitement. Risque de blessures ou danger de mort. Veiller à ce que tous les passagers du véhicule bouclent correctement leur ceinture de sécurité.

### AVERTISSEMENT

L'effet de protection des ceintures de sécurité peut être limité ou supprimé dans les situations suivantes :

- ▷ Les ceintures de sécurité ou boucles de ceinture sont endommagées, encrassées ou altérées d'une autre manière.
- ▷ Les prétensionneurs ou enrouleurs de ceinture ont été modifiés.

Lors d'un accident, les ceintures de sécurité peuvent être endommagées de manière invisible. Risque de blessures ou danger de mort. Ne pas modifier et maintenir propres les ceintures de sécurité, les boucles, les prétensionneurs, les enrouleurs et les ancrages de ceinture de sécurité. Après un accident, faire contrôler les ceintures de sécurité par un partenaire de service après-vente du constructeur ou par un autre partenaire de service après-vente qualifié ou par un atelier qualifié.

## Utilisation correcte des ceintures de sécurité

- ▷ Passer la ceinture de sécurité tendue et sans la tordre sur le bassin et l'épaule, le plus près possible du corps.
- ▷ Passer la sangle ventrale le plus bas possible sur les hanches. La ceinture de sécurité ne doit pas appuyer sur le ventre.
- ▷ Ne pas faire frotter la ceinture de sécurité sur des arêtes vives, ne pas la passer ni la coincer sur des objets durs ou fragiles.
- ▷ Éviter les vêtements trop amples.
- ▷ Retendre fréquemment la ceinture de sécurité vers le haut au niveau du buste.

## Boucler la ceinture de sécurité

1. Pour boucler la ceinture de sécurité, la sortir lentement de la fixation.

- Insérer la languette dans la boucle de ceinture. La boucle de ceinture doit s'enclencher de façon audible.

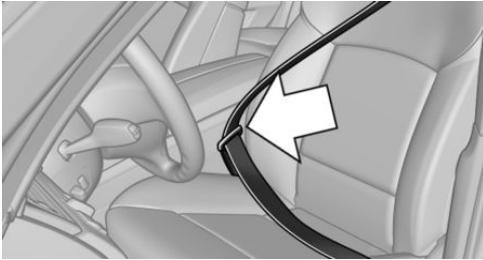

Lorsque la ceinture de sécurité est bouclée, la sangle est tendue automatiquement une fois après le démarrage.

## Ouvrir la ceinture de sécurité

- Maintenir la ceinture de sécurité.
- Appuyer sur la touche rouge du verrou de ceinture.
- Accompagner la ceinture de sécurité vers l'enrouleur.

## Rappel de bouclage des ceintures du conducteur et du passager avant

### Généralités

Le rappel de bouclage des ceintures s'active quand la ceinture de sécurité du côté conducteur n'est pas attachée.

Sur certaines versions de pays, le rappel de bouclage des ceintures est également actif si la ceinture du passager avant n'est pas bouclée et si des objets lourds se trouvent sur le siège du passager avant.

### Affichage sur le combiné d'instruments



Un message Check-Control s'affiche. Contrôler si la ceinture de sécurité est bien mise.

## Rappel de bouclage des ceintures pour sièges arrière

### Généralités

Le rappel de bouclage des ceintures est automatiquement actif dès que le moteur démarre.

Le rappel de bouclage des ceintures est également activé lorsqu'une ceinture de sécurité des sièges arrière est débouclée pendant la conduite.

### Affichage sur le combiné d'instruments

Les témoins s'allument sur le combiné d'instruments après le démarrage du moteur.

| Symbole   | Description   |
|---|---|
|  | Vert : la ceinture de sécurité est bouclée sur le siège arrière correspondant.        |
|  | Rouge : la ceinture de sécurité n'est pas bouclée sur le siège arrière correspondant. |



## Fonction de sécurité

Dans les situations de conduite critiques, par exemple lors d'un freinage à fond, les ceintures de sécurité avant sont automatiquement prétendues.

Une fois la situation de conduite surmontée sans qu'un accident soit survenu, les ceintures se détendent de nouveau.

Si la tension de ceinture ne se détend pas automatiquement, s'arrêter et déboucler la ceinture de sécurité avec le bouton rouge dans la boucle. Boucler de nouveau la ceinture de sécurité avant de reprendre le trajet.

## Appuie-tête

### Consignes de sécurité

#### **AVERTISSEMENT**

Le défaut de protection entraîné par l'absence ou le réglage incorrect des appuie-tête peut entraîner des lésions crâniennes ou cervicales. Risque de blessures.

- ▷ Avant le départ, monter les appuie-tête sur les sièges qui sont occupés.
- ▷ Régler l'appuie-tête en veillant à ce que le milieu de l'appuie-tête soutienne l'arrière de la tête à hauteur des yeux.
- ▷ Régler la distance de telle sorte que l'appuie-tête soit le plus près possible de l'occiput. Le cas échéant, régler la distance en inclinant le dossier.

#### **AVERTISSEMENT**

Des objets placés sur l'appuie-tête réduisent l'effet de protection dans la zone du crâne et de la nuque. Risque de blessures.

- ▷ Ne pas monter de housses pour sièges ou appuie-tête.
- ▷ Ne pas suspendre d'objets, par exemple des portemanteaux, directement aux appuie-tête.
- ▷ Utiliser uniquement des accessoires qualifiés de sûrs pour être fixés sur les appuie-tête.
- ▷ Pendant la conduite, ne pas utiliser d'accessoires, par exemple des coussins.

### Distance

La distance à l'occiput est réglé par l'inclinaison du dossier.

Régler la distance de telle sorte que l'appuie-tête soit le plus près possible de l'occiput.

### Réglage de la hauteur

Les appuie-tête ne peuvent pas être réglés en hauteur.

### Démontage

Les appuie-tête ne peuvent pas être déposés.

## Fonction mémoire

### Principe

La fonction mémoire permet de mémoriser les réglages suivants et de les activer si nécessaire :

- ▷ Position de siège.
- ▷ Position des rétroviseurs extérieurs.
- ▷ Hauteur de l'affichage tête haute.

### Généralités

Il est possible d'affecter deux emplacements de mémoire avec différents réglages pour chaque profil de conducteur, voir page 77.

Selon l'équipement, les réglages suivants ne sont pas mémorisés :

- ▷ Largeur de dossier.
- ▷ Soutien lombaire.

### Consignes de sécurité

#### **AVERTISSEMENT**

L'utilisation de la fonction Mémoire pendant la conduite peut entraîner des mouvements inattendus du siège. Le véhicule peut échapper à tout contrôle. Risque d'accident. N'appeler la fonction Mémoire qu'à l'arrêt.

**⚠ AVERTISSEMENT**

Risque de coincement lors du déplacement des sièges. Risque de blessures ou risque de dommages matériels. Avant le réglage, s'assurer que la zone de déplacement du siège est libre.

**Aperçu****Mémorisation**

1. Mettre le contact.
2. Régler la position souhaitée.
3.  Appuyer sur la touche. La LED incorporée à la touche s'allume.
4. Appuyer sur la touche souhaitée 1 ou 2 jusqu'à ce que la LED s'allume. La LED s'éteint.

 La touche a été actionnée par inadvertance :

Appuyer une nouvelle fois sur la touche.

La LED s'éteint.

**Appel**

La position mémorisée est automatiquement appelée.

Appuyer sur la touche souhaitée 1 ou 2.

Le processus s'interrompt quand vous actionnez un commutateur de réglage du siège ou une des touches de mémoire.

Le réglage de la position du siège conducteur est interrompu peu après le départ.

**Le rappel a été désactivé**

Au bout d'un temps assez court, le rappel des positions assises mémorisées est désactivé pour ménager la batterie.

Pour activer de nouveau le rappel :

- ▷ Ouvrir et fermer la porte ou le couvercle de coffre.
- ▷ Appuyer sur une touche de la télécommande.
- ▷ Appuyer sur le bouton Start/Stop.

**Rétroviseurs****Rétroviseurs extérieurs****Généralités**

Le réglage des rétroviseurs est mémorisé pour le profil de conducteur actuellement utilisé. Quand la fonction, voir page 81, correspondante est activée, la position est rappelée automatiquement lors du déverrouillage du véhicule par la télécommande.

La position actuelle des rétroviseurs extérieurs peut être mémorisée via la fonction mémoire, voir page 94.

**Consigne de sécurité****⚠ AVERTISSEMENT**

Les objets visibles dans le rétroviseur sont plus proches qu'ils ne le paraissent. La distance avec les usagers qui se trouvent derrière vous peut être mal estimée, par exemple lors des changements de voie. Risque d'accident. Estimer la distance avec les usagers se trouvant derrière en tournant la tête et en regardant par-dessus l'épaule.

## Aperçu



- 1 Réglage
- 2 Sélection du rétroviseur, commande automatique d'orientation vers la bordure de trottoir
- 3 Rabattement et déploiement

## Sélection du rétroviseur



Passage sur l'autre rétroviseur :  
Repousser la touche.

## Réglage électrique



Appuyer sur la touche.  
Le rétroviseur se déplace de manière analogue au levier.

## Dysfonctionnement

En cas de défaut électrique, régler le rétroviseur en appuyant sur les bords du verre.

## Rabattement et déploiement

### REMARQUE

En raison de sa largeur, le véhicule peut être endommagé dans les stations de lavage. Risque de dommages matériels. Rabattre le rétroviseur à la main ou avec le bouton avant le lavage.



Appuyer sur la touche.

Un rabattement est possible jusqu'à une vitesse d'environ 20 km/h.

Il peut être utile de rabattre ou de déplier les rétroviseurs dans les cas suivants :

- ▷ Dans les stations de lavage.
- ▷ Dans les rues étroites.

Des rétroviseurs rabattus se redéplient automatiquement à environ 40 km/h.

## Chauffage automatique

Le chauffage des deux rétroviseurs extérieurs s'active automatiquement à la mise du contact.

## Commutation jour/nuit automatique

Le rétroviseur extérieur du côté conducteur est automatiquement assombri. La commutation est commandée par des cellules photoélectriques dans le rétroviseur intérieur.

## Commande automatique d'orientation vers la bordure de trottoir, rétroviseur extérieur

### Principe

Lorsque la marche arrière est engagée, le rétroviseur extérieur côté passager avant est basculé vers le bas. Ceci améliore la visibilité sur la bordure du trottoir ou les autres obstacles de faible hauteur, notamment pendant les manœuvres de stationnement.

### Activation

1.  Repousser le commutateur en position Rétroviseur du côté conducteur.
2. Placer la manette de sélection en position R.

### Désactivation



Repousser le commutateur en position Rétroviseur extérieur de passager avant.

## Rétroviseur intérieur, à commutation jour/nuit automatique

### Aperçu

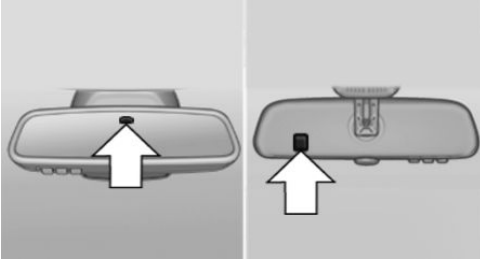

La commutation est commandée par des cellules photoélectriques :

- ▷ Dans le verre de rétroviseur.
- ▷ Au dos du rétroviseur.

### Conditions de fonctionnement

- ▷ Veiller à ce que les cellules photoélectriques soient toujours propres.
- ▷ Ne pas masquer la zone située entre le rétroviseur intérieur et le pare-brise.

## Volant

### Consigne de sécurité

#### AVERTISSEMENT

Le réglage du volant pendant la conduite peut entraîner des mouvements de volant inattendus. Le véhicule peut échapper à tout contrôle. Risque d'accident. Régler le volant uniquement lorsque le véhicule est à l'arrêt.

## Boîte de vitesses manuelle : système antivol de direction électrique

### Généralités

Le volant se verrouille automatiquement en ouvrant la porte conducteur.

Pour le déverrouillage, mettre le contact.

### Consigne de sécurité

#### AVERTISSEMENT

Le véhicule ne peut pas être dirigé lorsque le verrouillage de volant est activé. Risque d'accident. Mettre le contact avant tout déplacement du véhicule.

### Réglage

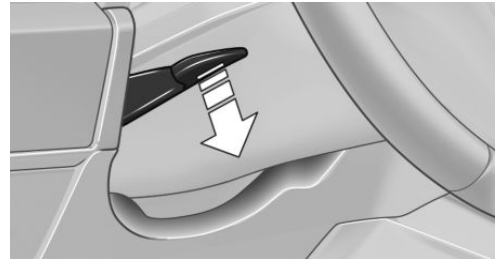

1. Abaisser le levier.
2. Adapter longitudinalement et en hauteur la position du volant à la position assise.
3. Relever le levier de nouveau.

## Volant chauffant

### Aperçu



Volant chauffant

### Mise en marche et arrêt



Appuyer sur la touche.

- ▷ Marche : la LED s'allume.
- ▷ Arrêt : la LED s'éteint.

# Transport d'enfants en sécurité

## Équipement du véhicule

Ce chapitre décrit tous les équipements de série, spécifiques à un pays et en option proposés pour cette série de modèles. C'est pourquoi des équipements non disponibles pour un véhicule,

en raison des options choisies ou de la version de pays, y sont également décrits. Ceci s'applique également aux fonctions et systèmes de sécurité. L'utilisation des fonctions et systèmes correspondants implique le respect des lois et des règlements en vigueur.

## La bonne place pour un enfant

### Consigne de sécurité

#### AVERTISSEMENT

Des enfants ou des animaux laissés sans surveillance peuvent mettre le véhicule en mouvement et se mettre en danger ou les autres usagers, par exemple avec les actions suivantes :

- ▷ Action du bouton Start/Stop.
- ▷ Desserrage du frein de stationnement.
- ▷ Ouverture et fermeture des portes ou des vitres.

▷ Placement de la manette de sélection sur la position N.

▷ Utilisation d'équipements du véhicule.

Risque d'accident ou de blessures. Ne pas laisser des enfants ni des animaux sans surveillance dans le véhicule. Emportez la télécommande et verrouillez le véhicule lorsque vous sortez du véhicule.

### Places assises appropriées

Informations sur l'utilisation possible de systèmes de retenue pour enfants sur les sièges concernés lorsque ces systèmes sont maintenus par

une ceinture de sécurité, conformément à la norme ECE-R 16 :

| Groupe | Poids de l'enfant | Tranche d'âge   | Siège du passager avant, Airbag MARCHE | Siège du passager avant, Airbag AR-RÊT- a) | Sièges arrière, extérieur - b) | Siège arrière, milieu |
|--------|-------------------|-----------------|--|--|--------------------------------|-----------------------|
| 0      | Jusqu'à 10 kg     | Jusqu'à 9 mois  | X                                      | U, L                                       | U, L                           | X                     |
| 0+     | Jusqu'à 13 kg     | Jusqu'à 18 mois | X                                      | U, L                                       | U, L                           | X                     |

| Groupe | Poids de l'enfant | Tranche d'âge     | Siège du passager avant, Airbag MARCHE | Siège du passager avant, Airbag AR-RÊT- a) | Sièges arrière, exté-rieur - b) | Siège arrière, mi-lieu |
|--------|-------------------|-------------------|--|--|---------------------------------|------------------------|
| I      | 9 – 18 kg         | Jus- qu'à 4 ans   | X                                      | U, L                                       | U, L                            | X                      |
| II     | 15 – 25 kg        | Jus- qu'à 7 ans   | X                                      | U  | U, L                            | X                      |
| III    | 22 – 36 kg        | À partir de 7 ans | X                                      | U  | U, L                            | X                      |

U : convient aux systèmes de retenue pour enfant de la catégorie Universal qui sont autorisés pour ce groupe de poids.

L : convient aux systèmes de retenue pour enfants de la catégorie Semi-Universal si le véhicule et la place assise sont indiqués dans la liste de types de véhicules du fabricant du système de retenue pour enfant.

X : ne convient pas aux systèmes de retenue pour enfants de la catégorie Universal qui sont autorisés pour ce groupe de poids.

a) Adapter le siège du passager avant en longueur et, si besoin, le mettre en position haute pour obtenir la meilleure trajectoire possible de ceinture de sécurité.

b) Si les systèmes de retenue pour enfants sont utilisés sur les sièges arrière, adapter si nécessaire le réglage en longueur du siège avant et adapter ou retirer l'appui-tête du siège arrière.

## Toujours transporter les enfants sur un siège arrière

### Généralités

L'étude des accidents montre que la place la plus sûre pour un enfant est à l'arrière.

Les enfants de moins de 12 ans ou d'une taille inférieure à 150 cm doivent être transportés uniquement sur un siège arrière dans des systèmes de retenue pour enfants prévus pour leur âge, leur poids et leur taille. Sécuriser les enfants à partir de 12 ans avec une ceinture de sécurité dès qu'ils ne peuvent plus utiliser un système de retenue pour enfant adapté en raison de leur âge, de leur poids ou de leur taille.

## Consigne de sécurité

### AVERTISSEMENT

Les enfants d'une taille inférieure à 150 cm ne peuvent pas mettre correctement la ceinture de sécurité sans système de retenue pour enfant supplémentaire. L'effet protecteur des ceintures de sécurité peut être limité, voire supprimé, si celles-ci ne sont pas sanglées correctement. Une ceinture de sécurité mal sanglée peut provoquer des blessures supplémentaires, par exemple lors d'un accident ou de manœuvres de freinage ou d'évitement. Risque de blessures ou danger de mort. Attacher les enfants de moins de 150 cm avec des systèmes de retenue pour enfants adaptés.



## Enfant sur le siège du passager avant

### Généralités

En cas d'utilisation d'un système de retenue pour enfant sur le siège du passager avant, veiller à ce que les airbags frontal et latéral soient désactivés du côté du passager avant. Les airbags du passager avant ne peuvent être désactivés qu'à l'aide de l'interrupteur à clé pour airbags du passager avant, voir page 153.

### Consignes de sécurité

#### AVERTISSEMENT

Lors du déclenchement, les airbags actifs de passager avant peuvent blesser un enfant assis dans un système de retenue pour enfants. Risque de blessures. S'assurer que les airbags côté passager avant sont désactivés et que le témoin « PASSENGER AIRBAG OFF » est allumé.

#### AVERTISSEMENT

La stabilité du système de retenue pour enfants est limitée, voire supprimée, en cas de réglage ou de montage incorrects du siège. Risque de blessures ou danger de mort. Veiller à ce que le système de retenue pour enfants repose bien contre le dossier du siège. Adapter l'inclinaison du dossier de tous les sièges concernés et régler correctement les sièges. Veiller à ce que les sièges et leurs dossiers soient correctement enclenchés ou verrouillés. Si possible, adapter la hauteur des appuie-tête ou retirer ceux-ci.

## Montage de systèmes de retenue pour enfants

### Généralités

Des systèmes de retenue pour enfant correspondants sont disponibles pour chaque classe d'âge ou de poids auprès d'un partenaire de service après-vente du constructeur ou d'un autre partenaire de service après-vente qualifié ou d'un atelier qualifié.

Respecter les indications du constructeur lors de la sélection, du montage et de l'utilisation de systèmes de retenue pour enfants.

### Consignes de sécurité

#### AVERTISSEMENT

La stabilité du système de retenue pour enfants est limitée, voire supprimée, en cas de réglage ou de montage incorrects du siège. Risque de blessures ou danger de mort. Veiller à ce que le système de retenue pour enfants repose bien contre le dossier du siège. Adapter l'inclinaison du dossier de tous les sièges concernés et régler correctement les sièges. Veiller à ce que les sièges et leurs dossiers soient correctement enclenchés ou verrouillés. Si possible, adapter la hauteur des appuie-tête ou retirer ceux-ci.

#### AVERTISSEMENT

L'effet de protection peut être limité ou inexistant si les systèmes de retenue pour enfant et leurs fixations sont endommagés ou ont subi un accident. Par exemple, un enfant ne pourra pas être suffisamment retenu lors d'un accident ou d'une manœuvre de freinage ou d'évitement. Risque de blessures ou danger de mort. Faire contrôler par le partenaire de service après-vente du constructeur ou un autre partenaire de service après-vente qualifié ou par un atelier qualifié les systèmes de retenue

pour enfants endommagés ou qui ont subi un accident, ainsi que leurs systèmes de fixation ; les remplacer le cas échéant.

## Sur le siège du passager avant

### Désactivation des airbags

#### AVERTISSEMENT

Lors du déclenchement, les airbags actifs de passager avant peuvent blesser un enfant assis dans un système de retenue pour enfants. Risque de blessures. S'assurer que les airbags côté passager avant sont désactivés et que le témoin « PASSENGER AIRBAG OFF » est allumé.

Avant de monter un système de retenue pour enfant sur le siège du passager avant, il faut impérativement s'assurer que l'airbag frontal et l'airbag latéral du passager avant sont désactivés.

Désactivation des airbags du passager avant avec l'interrupteur à clé, voir page 153.

### Systèmes de retenue pour enfant orientés vers l'arrière

#### DANGER

Lors du déclenchement, les airbags actifs de passager avant peuvent blesser un enfant assis dans un système de retenue pour enfants. Risque de blessures ou danger de mort. S'assurer que les airbags côté passager avant sont désactivés et que le témoin « PASSENGER AIRBAG OFF » est allumé.



Observer l'instruction sur le pare-soleil côté passager avant.

Ne jamais utiliser de systèmes de retenue pour enfants orientés vers l'arrière sur un siège où l'airbag frontal est activé ; ceci pourrait entraîner la mort ou de graves blessures à l'enfant.

### Position et hauteur d'assise

Avant de monter un système universel de retenue pour enfant, reculer au maximum le siège du passager avant et le mettre en position haute pour assurer la meilleure trajectoire possible de la ceinture et une protection maximale en cas d'accident.

Si le point de fixation supérieur de la ceinture de sécurité se trouve devant le guide-ceinture du siège enfant, avancer le siège du passager avant avec précaution jusqu'à obtenir la meilleure trajectoire de ceinture de sécurité possible.

### Largeur du dossier

Avec largeur de dossier réglable : avant de monter un système de retenue pour enfant sur le siège du passager avant, régler la largeur maximale du dossier. Ne plus modifier la largeur de dossier et ne plus appeler de position de mémoire.



## Fixation siège enfant ISOFIX

consignes d'utilisation et de sécurité du fabricant de ces systèmes.

### Généralités

Lors du montage et de l'utilisation de systèmes de retenue pour enfants ISOFIX, respecter les

### Systèmes adaptés de retenue pour enfant ISOFIX

Les systèmes de retenue pour enfants ISOFIX suivants peuvent être utilisés sur les sièges prévus à cet effet. La classe et la catégorie de taille

correspondantes sont indiquées sur le siège enfant par une lettre ou une spécification ISO sur une plaque.

| Group e | Poids de l'enfant | Tranche d'âge         | Classe/catégorie – a) | Siège du pas-sager avant, Airbag MARCHE | Siège du pas-sager avant, Airbag AR-RÊT | Sièges arrière, extérieurs | Siège arrière, milieu |
|---------|-------------------|-----------------------|-----------------------|---|---|----------------------------|-----------------------|
|         |                   |                       | F - ISO/L1            | X                                       | X                                       | IL                         | X                     |
|         |                   |                       | G - ISO/L2            | X                                       | X                                       | IL                         | X                     |
| 0       | Jusqu'à 10 kg     | Environ 9 mois        | E - ISO/R1            | X                                       | X                                       | IL                         | X                     |
| 0+      | Jusqu'à 13 kg     | Environ 18 mois       | E - ISO/R1            | X                                       | X                                       | IL                         | X                     |
|         |                   |                       | D - ISO/R2            | X                                       | X                                       | IL                         | X                     |
|         |                   |                       | C - ISO/R3            | X                                       | X                                       | IL                         | X                     |
| I       | 9 - 18 kg         | Jusqu'à environ 4 ans | D - ISO/R2            | X                                       | X                                       | IL                         | X                     |
|         |                   |                       | C - ISO/R3            | X                                       | X                                       | IL                         | X                     |
|         |                   |                       | B - ISO/F2            | X                                       | X                                       | IL, IUF                    | X                     |
|         |                   |                       | B1 - ISO/F2X          | X                                       | X                                       | IL, IUF                    | X                     |
|         |                   |                       | A - ISO/F3            | X                                       | X                                       | IL, IUF                    | X                     |

a) Si les sièges enfant sont utilisés sur les sièges arrière, adapter si nécessaire le réglage en longueur du siège avant et adapter ou retirer l'appuie-tête du siège arrière.

IL : convient aux systèmes de retenue pour enfants ISOFIX de la catégorie Semi-Universal si le véhicule et la place assise sont indiqués dans la liste de types de véhicules du fabricant du système de retenue pour enfant.

| Group e | Poids de l'enfant | Tranche d'âge | Classe/catégorie – a) | Siège du pas-sager avant, Airbag MAR-CHE | Siège du pas-sager avant, Airbag AR-RÊT | Sièges arrière, extérieurs | Siège arrière, milieu |
|---------|-------------------|---------------|-----------------------|--|---|----------------------------|-----------------------|
|---------|-------------------|---------------|-----------------------|--|---|----------------------------|-----------------------|

IUF : convient aux systèmes de retenue pour enfants ISOFIX orientés vers l'avant de la catégorie Universal qui sont autorisés pour ce groupe de poids.

X : le siège n'est pas équipé des points de fixation pour le système ISOFIX ou n'est pas homologué pour ce système.

## Fixations pour les ancrages ISOFIX inférieurs

### Consigne de sécurité

#### AVERTISSEMENT

Si les systèmes de retenue pour enfants ISOFIX ne sont pas correctement enclenchés, l'effet de protection des systèmes de retenue pour enfants ISOFIX peut être limité. Risque de blessures ou danger de mort. Veiller à ce que l'ancrage inférieur soit correctement enclenché et que le système de retenue pour enfants ISOFIX repose bien contre le dossier du siège.

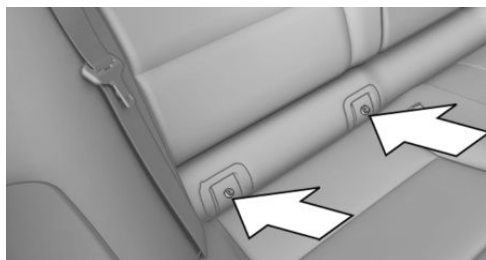

Les logements pour les ancrages ISOFIX inférieurs se trouvent derrière les caches marqués.

### Avant le montage de systèmes de retenue pour enfant ISOFIX

Écarter la ceinture de sécurité de la zone de la fixation siège enfant.

### Disposition

| Symbole  | Signification   |
|--|---|
|  | Le symbole correspondant indique les logements pour les ancrages ISOFIX inférieurs. |

### Montage de systèmes de retenue pour enfants ISOFIX

1. Pour le montage du système de retenue pour enfants, consulter la notice du fabricant.
2. Veiller à ce que les deux ancrages ISOFIX soient correctement enclenchés.

## Supports pour sangle de retenue ISOFIX supérieure

### Consignes de sécurité

#### AVERTISSEMENT

Une utilisation incorrecte de la sangle de retenue supérieure du système de retenue pour enfants peut limiter l'effet protecteur du système. Risque de blessures. Veiller à ce que la sangle de retenue supérieure ne soit pas en contact avec des arêtes vives ou qu'elle soit amenée sans torsion au point de fixation supérieur.

#### AVERTISSEMENT

L'effet de protection du système de retenue pour enfant peut être limité ou inexistant en cas de dossier de siège arrière non verrouillé. Dans certaines situations, par exemple un freinage ou un accident, le dossier de siège arrière peut basculer vers l'avant. Risque de blessures ou danger de mort. Veiller à ce que les dossiers de siège arrière soient verrouillés.

#### REMARQUE

Les points de fixation des sangles de retenue supérieures des systèmes de retenue pour enfants sont conçus uniquement pour ces sangles. La fixation d'autres objets peut entraîner l'endommagement des points de fixation. Risque de dommages matériels. Fixer uniquement des systèmes de retenue pour enfants sur les sangles de retenue supérieures.

### Points de fixation



Le symbole indique le point de fixation pour la sangle de retenue supérieure.

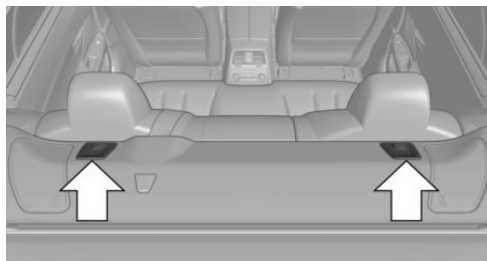

Pour la sangle de retenue supérieure des systèmes de retenue pour enfants ISOFIX, deux points de fixation sont prévus.

### Guidage de la sangle de retenue

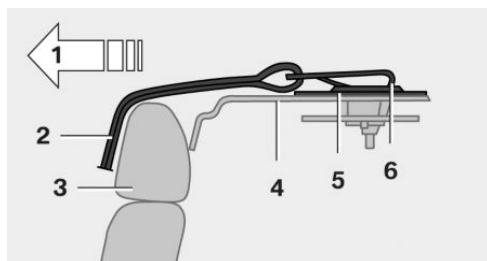

- 1 Sens de déplacement
- 2 Sangle de retenue supérieure
- 3 Appuie-tête
- 4 Plaque arrière
- 5 Point de fixation
- 6 Crochet de la sangle de retenue supérieure

### Montage de la sangle de retenue supérieure sur le point de fixation

1. Ouvrir le cache du point de fixation vers le haut.
2. Guider la sangle de retenue supérieure par-dessus l'appuie-tête ou des deux côtés de l'appuie-tête jusqu'au point de fixation.

3. Accrocher le crochet de sangle de retenue au point de fixation.
4. Tirer la sangle de retenue vers le bas pour la tendre.

## Sièges enfant recommandés

Des systèmes de retenue pour enfant correspondants sont disponibles pour chaque classe d'âge ou de poids auprès d'un partenaire de service après-vente du constructeur ou d'un autre partenaire de service après-vente qualifié ou d'un atelier qualifié.

- ▷ BMW Baby Seat groupe 0+.
- ▷ BMW Junior Seat groupe 1.
- ▷ BMW Junior Seat groupe 2/3.
- ▷ ISOFIX Base.

## Verrouillage des portes et vitres à l'arrière

### Portes arrière

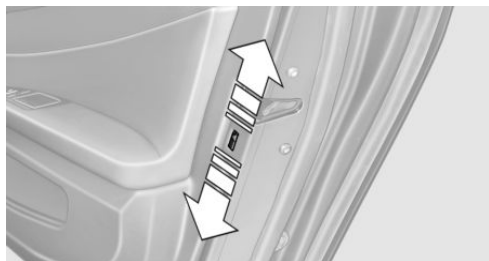

Abaisser le levier de sûreté sur les portes arrière.

La porte correspondante ne peut être ouverte que de l'extérieur.

## Commutateur de sécurité pour les places arrière



Actionner la touche sur la porte conducteur.

Quand la fonction de sécurité est activée, la LED s'allume.

Différentes fonctions sont bloquées et ne peuvent plus être commandées à l'arrière.

# Conduite

## Équipement du véhicule

Ce chapitre décrit tous les équipements de série, spécifiques à un pays et en option proposés pour cette série de modèles. C'est pourquoi des équipements non disponibles pour un véhicule, en raison des options choisies ou de la version de pays, y sont également décrits. Ceci s'applique également aux fonctions et systèmes de sécurité. L'utilisation des fonctions et systèmes correspondants implique le respect des lois et des règlements en vigueur.

## Bouton Start/Stop

### Principe



Une pression sur le bouton Start/Stop permet de mettre et de couper le contact ainsi que de mettre le moteur en marche.

Boîtes de vitesses M à double embrayage : le moteur démarre lorsque la pédale de frein est enfoncée pendant que le bouton Start/Stop est actionné.

Boîte de vitesses manuelle : le moteur démarre lorsque la pédale d'embrayage est enfoncée lors de l'actionnement du bouton Start/Stop.

### Mise du contact

Boîtes de vitesses M à double embrayage : actionner le bouton Start/Stop sans actionner la pédale de frein.

Boîte de vitesses manuelle : appuyer sur le bouton Start/Stop sans appuyer sur la pédale d'embrayage.

Tous les systèmes sont prêts à fonctionner.

La plupart des témoins et voyants sur le combiné d'instruments s'allument plus ou moins longtemps.

Quand le moteur est arrêté, couper le contact et les consommateurs électriques inutilisés pour ménager la batterie.

### Coupure du contact

Boîtes de vitesses M à double embrayage : actionner le bouton Start/Stop sans actionner la pédale de frein.

Boîte de vitesses manuelle : appuyer de nouveau sur le bouton Start/Stop sans appuyer sur la pédale d'embrayage.

Tous les témoins sur le combiné d'instruments s'éteignent.

Quand le moteur est arrêté, couper le contact et les consommateurs électriques inutilisés pour ménager la batterie.

### Mesures de sécurité

Lorsque le contact est coupé, la manette de sélection est automatiquement placée sur la position P si elle se trouve encore sur la position D ou R.

Dans les situations suivantes, le contact est automatiquement coupé si le véhicule est immobilisé et le moteur arrêté :

- ▷ Lors du verrouillage, même quand les feux de croisement sont allumés.
- ▷ Peu avant que la batterie soit déchargée, pour permettre encore un démarrage du moteur.
- ▷ Lors de l'ouverture ou la fermeture de la porte du conducteur, si la ceinture de sécurité du conducteur est déboutlée et que les feux de croisement sont éteints.
- ▷ Lors du déboutlage de la ceinture de sécurité du conducteur, si la porte du conducteur

est ouverte et que les feux de croisement sont éteints.

Après quelques minutes d'inactivité, les feux de croisement s'éteignent et les feux de position s'allument.

## Position radio

### Généralités

En position radio, certains consommateurs électriques restent prêts à fonctionner.

### Activation

Lorsque le moteur tourne, appuyer sur le bouton Start/Stop.

Quand le moteur est à l'arrêt et le contact mis : la position radio s'active automatiquement à l'ouverture de la porte si l'éclairage est éteint ou si les feux de croisement de jour sont allumés.

La position radio reste active quand le contact s'allume automatiquement, par exemple pour les raisons suivantes :

- ▷ Ouverture ou fermeture de la porte du conducteur.
- ▷ Ceinture du conducteur détachée.
- ▷ Lorsque les feux de croisement passent automatiquement en feux de position.

### Désactivation automatique

La position radio est automatiquement coupée dans les situations suivantes :

- ▷ Si le contact est coupé manuellement avec le bouton Start/Stop.
- ▷ Au bout de 8 minutes environ.
- ▷ Lors du verrouillage par le verrouillage centralisé.
- ▷ Peu avant que la batterie soit déchargée, pour permettre encore un démarrage du moteur.

## Démarrage du moteur

### Consignes de sécurité

#### DANGER

Lorsque le tuyau d'échappement est bouché ou que la ventilation est insuffisante, des gaz d'échappement nocifs peuvent pénétrer dans le véhicule. Les gaz d'échappement contiennent des matières dangereuses incolores et inodores. Dans les locaux fermés, les gaz d'échappement peuvent également s'accumuler à l'extérieur du véhicule. Danger de mort. Maintenir libre le tuyau d'échappement et assurer une ventilation suffisante.

#### AVERTISSEMENT

Un véhicule non immobilisé peut se mettre en mouvement tout seul et commencer à rouler. Risque d'accident. Avant de quitter le véhicule, l'immobiliser pour l'empêcher de se mettre à rouler.

Pour s'assurer que le véhicule est protégé contre le déplacement involontaire, respecter ce qui suit :

- ▷ Serrer le frein de stationnement.
- ▷ En montée ou descente, tourner les roues avant en direction de la bordure du trottoir.
- ▷ En montée ou descente, sécuriser en plus le véhicule, par exemple avec une cale.

#### REMARQUE

Lors des tentatives répétées de démarrage ou en cas de démarrages multiples consécutifs rapprochés, le carburant est insuffisamment brûlé, voire pas du tout. Le catalyseur peut surchauffer. Risque de dommages matériels. Éviter les démarrages multiples rapprochés.

## Boîte de vitesses à embrayage double M

### Démarrage du moteur

1. Appuyer sur la pédale de frein.
2. Appuyer sur le bouton Start/Stop.

Le démarreur entraîne automatiquement le moteur pendant un court laps de temps et le processus est interrompu dès que le moteur démarre.

## Boîte de vitesses manuelle

### Démarrage du moteur

1. Appuyer sur la pédale de frein.
2. Appuyer sur la pédale d'embrayage et mettre au point mort.
3. Appuyer sur le bouton Start/Stop.

Le démarreur entraîne automatiquement le moteur pendant un court laps de temps et le processus est interrompu dès que le moteur démarre.

## Arrêt du moteur

### Consignes de sécurité

#### AVERTISSEMENT

Des enfants ou des animaux laissés sans surveillance peuvent mettre le véhicule en mouvement et se mettre en danger ou les autres usagers, par exemple avec les actions suivantes :

- ▷ Action du bouton Start/Stop.
- ▷ Desserrage du frein de stationnement.
- ▷ Ouverture et fermeture des portes ou des vitres.
- ▷ Placement de la manette de sélection sur la position N.
- ▷ Utilisation d'équipements du véhicule.

Risque d'accident ou de blessures. Ne pas laisser des enfants ni des animaux sans surveillance dans le véhicule. Emportez la télécommande et verrouillez le véhicule lorsque vous sortez du véhicule.

#### AVERTISSEMENT

Un véhicule non immobilisé peut se mettre en mouvement tout seul et commencer à rouler. Risque d'accident. Avant de quitter le véhicule, l'immobiliser pour l'empêcher de se mettre à rouler.

Pour s'assurer que le véhicule est protégé contre le déplacement involontaire, respecter ce qui suit :

- ▷ Serrer le frein de stationnement.
- ▷ En montée ou descente, tourner les roues avant en direction de la bordure du trottoir.
- ▷ En montée ou descente, sécuriser en plus le véhicule, par exemple avec une cale.

## Boîte de vitesses à double embrayage M

### Arrêt du moteur

1. Freiner jusqu'à l'arrêt du véhicule.
2. Appuyer sur le bouton Start/Stop.  
Le moteur s'arrête.  
La position radio s'active.
3. Serrer le frein de stationnement.

## Boîte de vitesses manuelle

### Arrêt du moteur

1. Quand le véhicule est à l'arrêt, appuyer sur le bouton Start/Stop.
2. Engager le premier rapport ou la marche arrière.
3. Serrer le frein de stationnement.

## Fonction Start/Stop automatique

### Principe

La fonction Start/Stop automatique permet d'économiser du carburant. Pour cela, le système coupe le moteur à combustion pendant un arrêt, par exemple dans un embouteillage ou à un feu. Le contact reste allumé. Quand il faut repartir, le moteur redémarre automatiquement.

### Généralités

Après chaque démarrage du moteur avec le bouton Start/Stop, la fonction Start/Stop automatique est en veille.

La fonction est activée à partir d'environ 5 km/h.

### Arrêt du moteur

#### Conditions de fonctionnement

Le moteur se coupe automatiquement pendant un arrêt dans les conditions suivantes :

Boîte de vitesses à double embrayage M :

- ▷ Manette de sélection dans la position D du sélecteur.
- ▷ Le conducteur laisse le pied sur la pédale de frein pendant l'arrêt du véhicule.
- ▷ La ceinture de sécurité du conducteur est bouclée ou la porte du conducteur est fermée.

Boîte de vitesses manuelle :

- ▷ La boîte de vitesses est au point mort et la pédale d'embrayage n'est pas actionnée.
- ▷ La ceinture de sécurité du conducteur est bouclée ou la porte du conducteur est fermée.

Quand le moteur est arrêté, le débit d'air du climatiseur est diminué.

### Affichages sur le combiné d'instruments



L'affichage READY dans le compte-tours signale que la fonction Start/Stop automatique est prête au démarrage automatique du moteur.

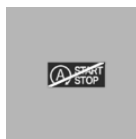

Le témoin signale que les conditions d'un arrêt automatique du moteur ne sont pas remplies.

### Restrictions du fonctionnement

Le moteur ne se coupe pas automatiquement, par exemple, dans les situations suivantes :

- ▷ Dans les fortes pentes.
- ▷ Température extérieure trop basse.
- ▷ Température extérieure élevée et climatiseur automatique en marche.
- ▷ Habitacle pas encore réchauffé ou refroidi comme désiré.
- ▷ Le moteur n'a pas encore atteint la température de service.
- ▷ Fort braquage ou manipulation du volant.
- ▷ Après une marche arrière.
- ▷ En cas de risque de buée sur les vitres quand le climatiseur automatique est allumé.
- ▷ Batterie du véhicule fortement déchargée.
- ▷ En altitude.
- ▷ Le capot moteur est déverrouillé.
- ▷ L'assistant de stationnement est activé.
- ▷ Circulation en accordéon.
- ▷ Utilisation de carburant avec forte teneur en éthanol.

### Démarrage du moteur

Quand il faut repartir, le moteur redémarre automatiquement dans les conditions suivantes :

- Boîtes de vitesses M à double embrayage : en relâchant la pédale de frein.
- Boîte de vitesses manuelle : la pédale d'embrayage est actionnée.

Après démarrage du moteur, accélérer comme d'habitude.

## Fonction de sécurité

Quand une des conditions suivantes est remplie, le moteur ne démarre pas automatiquement après un arrêt automatique :

- La ceinture de sécurité du conducteur est déboutée et la porte du conducteur est ouverte.
- Le capot moteur a été déverrouillé.

Certains témoins s'allument plus longtemps que d'autres.

Ce n'est qu'en appuyant sur le bouton Start/Stop que le moteur démarre.

## Restrictions du fonctionnement

Même si vous ne devez pas repartir, le moteur arrêté démarre automatiquement dans les situations suivantes :

- Habitacle surchauffé avec fonction de refroidissement activée.
- Lors d'une manœuvre de braquage.
- Boîte de vitesses à double embrayage M : passage de la position D à N, R, ou D/S.
- Boîte de vitesses à double embrayage M : accélérer tout en appuyant sur la pédale de frein.
- Le véhicule roule.
- En cas de risque de buée sur les vitres quand le climatiseur automatique est allumé.
- Batterie du véhicule fortement déchargée.
- Habitacle fortement refroidi, le chauffage étant allumé.
- Faible dépression du servofrein, par exemple à cause d'un actionnement répété de la pédale de frein.

## Empêcher l'arrêt automatique du moteur pour boîte de vitesses à double embrayage M

### Principe

Pour permettre un démarrage particulièrement rapide, par exemple à un carrefour, il est possible d'empêcher activement l'arrêt automatique du moteur.

### Empêcher l'arrêt du moteur par la pédale de frein

Il est possible d'empêcher activement l'arrêt du moteur en l'espace d'une seconde après l'immobilisation du véhicule :

- Enfoncer brièvement la pédale de frein tout de suite après l'immobilisation du véhicule.
- Ensuite, freiner de nouveau tout de suite à une force de freinage normale.

## Désactivation/activation manuelle du système

### Par la touche

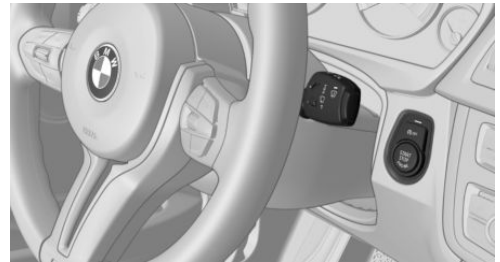

 Appuyer sur la touche.

- La LED est allumée : la fonction Start/Stop automatique est désactivée. Pendant un arrêt automatique du moteur, le moteur redémarre. Le moteur ne peut être arrêté ou démarré que par le bouton Start/Stop.

- ▷ La LED est éteinte : la fonction Start/Stop automatique est activée.

## Immobilisation du véhicule pendant un arrêt automatique du moteur

Lors d'un arrêt automatique du moteur, le véhicule peut être immobilisé en toute sécurité, par exemple pour le quitter.

Boîte de vitesses à double embrayage M :

1. Appuyer sur le bouton Start/Stop. Le contact est coupé. La fonction Start/Stop automatique est désactivée.

La manette de sélection se met automatiquement en position P.

2. Serrer le frein de stationnement.

Boîte de vitesses manuelle :

1. Appuyer sur le bouton Start/Stop. Le contact est coupé. La fonction Start/Stop automatique est désactivée.

2. Engager le premier rapport ou la marche arrière.

3. Serrer le frein de stationnement.

Démarrage du moteur avec le bouton Start/Stop comme d'habitude.

## Désactivation automatique

Dans certaines situations, la fonction Start/Stop automatique est automatiquement désactivée pour garantir la sécurité, par exemple si le système détecte l'absence du conducteur.

## Dysfonctionnement

La fonction Start/Stop automatique ne coupe plus automatiquement le moteur. Un message Check-Control s'affiche. Il est possible de continuer à rouler. Faire contrôler le système par un partenaire de service après-vente du constructeur ou un autre partenaire de service après-vente qualifié ou par un atelier qualifié.

## Frein de stationnement

### Consigne de sécurité

#### AVERTISSEMENT

Un véhicule non immobilisé peut se mettre en mouvement tout seul et commencer à rouler. Risque d'accident. Avant de quitter le véhicule, l'immobiliser pour l'empêcher de se mettre à rouler.

Pour s'assurer que le véhicule est protégé contre le déplacement involontaire, respecter ce qui suit :

- ▷ Serrer le frein de stationnement.
- ▷ En montée ou descente, tourner les roues avant en direction de la bordure du trottoir.
- ▷ En montée ou descente, sécuriser en plus le véhicule, par exemple avec une cale.

## Tension

La manette s'enclenche automatiquement après avoir tiré vers le haut.

 Le témoin s'allume en rouge. Le frein de stationnement est serré.

Si, en cas exceptionnel, l'utilisation s'avère nécessaire pendant la conduite, serrer légèrement le frein de stationnement et maintenir simultanément le bouton enfoncé.

Pour éviter toute corrosion et un effet de frein unilatéral, tirer de temps en temps légèrement sur le frein de stationnement pendant que le véhicule roule sur son erre, si les conditions de circulation le permettent.

Les feux stop ne s'allument pas lorsque le frein de stationnement est actionné.

## Desserrage

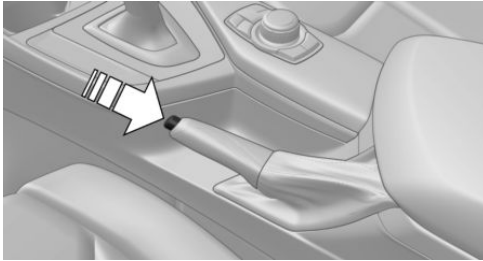

Tirer la manette légèrement vers le haut, appuyer sur le bouton et abaisser la manette.

## Clignotants, feux de route, appel de phares

### Clignotants

#### Clignotants dans les rétroviseurs extérieurs

Ne pas rabattre les rétroviseurs extérieurs lors de la conduite ou pendant le fonctionnement des clignotants ou des feux de détresse afin que les ampoules de clignotants montées dans les rétroviseurs extérieurs soient bien reconnaissables.

### Clignotement

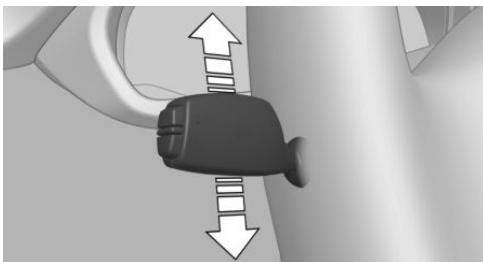

Pousser la manette au-delà du point de résistance.

### Commande impulsionnelle des clignotants

Pousser légèrement la manette vers le haut ou vers le bas.

Le clignotant clignote trois fois.

La fonction peut être activée ou désactivée.

Par iDrive :

1. « Mon véhicule »
2. « Réglages véhicule »
3. « Éclairage »
4. « Éclairage extérieur »
5. « Impulsion clignotants »
6. Sélectionner le réglage désiré.

Le réglage est enregistré pour le profil utilisé actuellement.

### Clignotement bref

Appuyer sur la manette jusqu'au point de résistance et la maintenir aussi longtemps que vous souhaitez.

### Dysfonctionnement

Un clignotement rapide inhabituel du témoin est le signe de la panne d'un clignotant.

### Feux de route, appel de phares

Pousser la manette vers l'avant ou le tirer vers l'arrière.

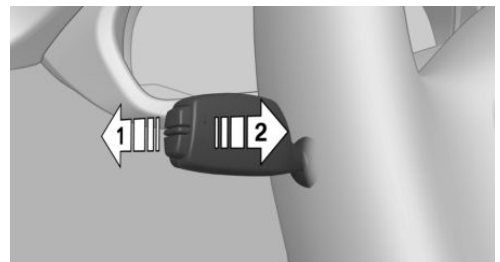

- ▷ Feux de route allumés, flèche 1.
- ▷ Feux de route éteints/appel de phares, flèche 2.

## Essuie-glace

### Généralités

Ne pas utiliser les essuie-glaces si le pare-brise est sec, car cela entraîne l'usure prématurée ou l'endommagement des balais.

### Consignes de sécurité

#### **AVERTISSEMENT**

Si les essuie-glace se mettent en mouvement alors qu'ils sont dépliés, des parties du corps peuvent être coincées ou cela peut endommager des pièces du véhicule. Risque de blessures ou risque de dommages matériels. Veiller à ce que le véhicule soit désactivé lorsque les essuie-glace sont dépliés et qu'ils soient rabattus lors de la remise en marche des essuie-glace.

#### **REMARQUE**

Si les essuie-glaces sont bloqués par le gel, leur mise en marche peut entraîner l'arrachement des balais et la surchauffe du moteur des essuie-glace. Risque de dommages matériels. Dégivrer le pare-brise avant de mettre en marche les essuie-glace.

### Mise en marche

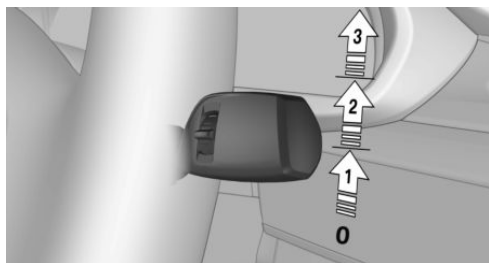

Pousser la manette vers le haut jusqu'à la position souhaitée.

- ▷ Position de repos des essuie-glace, position 0.
- ▷ Commande intermittente ou détecteur de pluie, position 1.
- ▷ Vitesse normale des essuie-glace, position 2.  
À l'arrêt, le balayage passe en fonctionnement intermittent.
- ▷ Vitesse rapide des essuie-glace, position 3.  
À l'arrêt, les essuie-glace passent à la vitesse normale.

En cas d'interruption du trajet avec système d'essuie-glace activé : lorsque le trajet est repris, les essuie-glace fonctionnent sur le niveau réglé en dernier.

### Arrêt et bref balayage

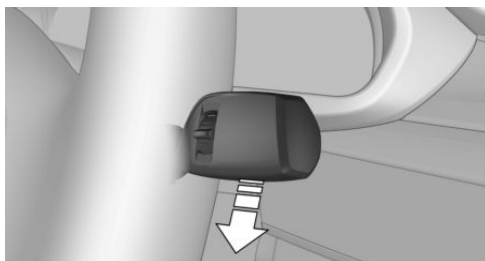

Actionner la manette vers le bas.

- ▷ Désactiver : pousser la manette vers le bas jusqu'à la position de base.
- ▷ Bref balayage : pousser la manette vers le bas à partir de la position de base.

Si vous la relâchez, la manette revient en position de départ.

### Commande intermittente ou détecteur de pluie

#### Principe

Le détecteur de pluie commande automatiquement le fonctionnement des essuie-glaces en fonction de l'intensité de la pluie.



## Généralités

Le détecteur se trouve sur le pare-brise, juste devant le rétroviseur intérieur. Sans détecteur de pluie, l'intervalle de fonctionnement de l'essuie-glace est préréglé.

## Consigne de sécurité

### REMARQUE

Dans les stations de lavage, les essuie-glace peuvent être activés de manière involontaire lorsque le détecteur de pluie est activé. Risque de dommages matériels. Désactiver le détecteur de pluie dans les stations de lavage.

## Activation

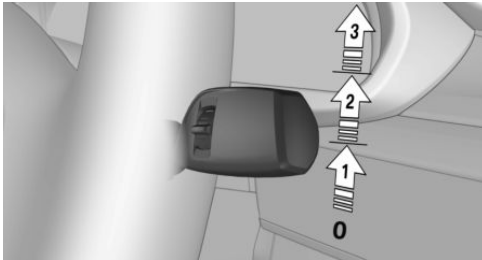

Pousser la manette une fois vers le haut à partir de la position de base, flèche 1.

Un cycle de balayage démarre.

La LED située dans la manette d'essuie-glace s'allume.

Par temps de gel, il se peut qu'aucun cycle de balayage ne démarre.

## Désactivation

Repousser la manette sur sa position de base.

## Réglage de l'intervalle ou de la sensibilité du détecteur de pluie

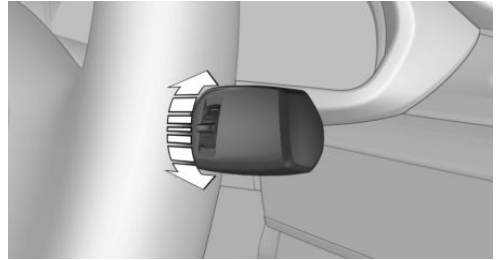

Tourner la molette pour régler la longueur des intervalles ou la sensibilité du détecteur de pluie.

Vers le haut : intervalles courts ou sensibilité élevée du détecteur de pluie.

Vers le bas : intervalles longs ou sensibilité basse du détecteur de pluie.

## Système lave-glace et lave-phares

### Consignes de sécurité

#### AVERTISSEMENT

Par basses températures, le liquide lave-glace peut geler sur le pare-brise et limiter la visibilité. Risque d'accident. N'utiliser le lave-glace que lorsque le gel du liquide lave-glace est exclu. En cas de besoin, utiliser de l'antigel.

#### REMARQUE

La pompe de lavage ne peut pas fonctionner comme prévu lorsque le réservoir de lavage est vide. Risque de dommages matériels. Ne pas utiliser le lave-glace lorsque le réservoir de lavage est vide.

## Nettoyer le pare-brise

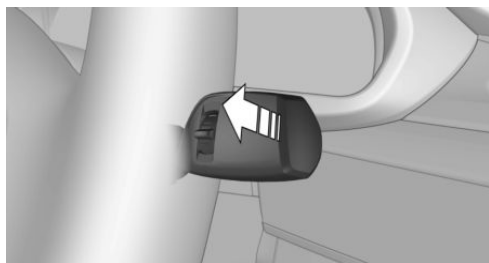

Tirer sur la manette.

Le liquide de lave-glace est projeté sur le pare-brise et l'essuie-glace se met brièvement en marche.

Quand l'éclairage du véhicule est allumé, les projecteurs sont nettoyés en même temps à intervalles judicieux.

## Gicleurs de lave-glace

Les gicleurs de lave-glace sont chauffés automatiquement quand le contact est mis.

## Position relevée des essuie-glaces

### Principe

En position d'écartement, les essuie-glaces peuvent être écartés du pare-brise.

### Généralités

Important par exemple pour le remplacement des balais d'essuie-glace ou pour les relever du pare-brise en cas de gel.

### Consignes de sécurité

#### AVERTISSEMENT

Si les essuie-glace se mettent en mouvement alors qu'ils sont dépliés, des parties du corps peuvent être coincées ou cela peut endommager des pièces du véhicule. Risque de blessures ou risque de dommages matériels. Veiller à

ce que le véhicule soit désactivé lorsque les essuie-glace sont dépliés et qu'ils soient rabattus lors de la remise en marche des essuie-glace.

#### REMARQUE

Si les essuie-glaces sont bloqués par le gel, leur mise en marche peut entraîner l'arrachement des balais et la surchauffe du moteur des essuie-glace. Risque de dommages matériels. Dégivrer le pare-brise avant de mettre en marche les essuie-glace.

## Écarter les essuie-glace

1. Mise et coupure du contact.
2. Maintenir la manette d'essuie-glace actionnée vers le bas jusqu'à ce que les essuie-glace stoppent dans une position presque verticale.

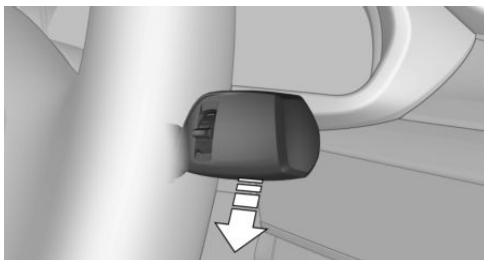

3. Soulever les essuie-glace complètement du pare-brise.

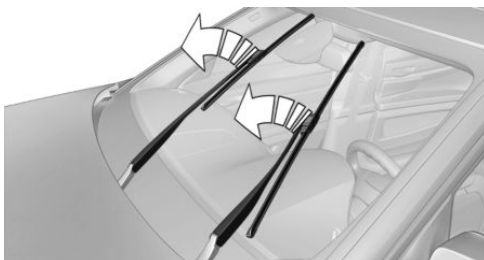

## Rabattre les essuie-glace

Activer de nouveau le dispositif d'essuyage après avoir rabattu les essuie-glaces.

1. Rabattre les essuie-glace complètement sur le pare-brise.
2. Mettre le contact.
3. Pousser la manette d'essuie-glace vers le bas. Les essuie-glace reviennent en position de base et sont de nouveau prêts à fonctionner.

## Liquide de lavage

### Généralités

Tous les gicleurs de lavage sont alimentés par un réservoir commun.

Utiliser un mélange d'eau du robinet, de concentré de produit lave-glace et, le cas échéant, additionner le tout d'un produit antigel pour installation de lave-glace.

Remplissage minimal recommandé : 1 litre.

### Consignes de sécurité

#### AVERTISSEMENT

Certains antigels peuvent contenir des produits nocifs et sont inflammables. Risque d'incendie ou de blessures. Respecter les remarques apposées sur les récipients. Maintenir l'antigel éloigné de toute source d'inflammation. Ne pas transvaser les consommables dans d'autres bouteilles. Conserver les consommables hors de portée des enfants.

#### AVERTISSEMENT

Lors du contact avec des parties brûlantes du moteur, le liquide lave-glace peut s'enflammer et brûler. Risque de blessures ou risque de dommages matériels. Compléter le niveau de liquide lave-glace que lorsque le moteur est re-

froidi. Ensuite, refermer entièrement le couvercle du réservoir de liquide lave-glace.

#### REMARQUE

Les additifs à base de silicone ajoutés au liquide lave-glace pour obtenir un effet perlant sur le pare-brise peuvent endommager le système de lave-glace. Risque de dommages matériels. Ne pas ajouter d'additifs à base de silicone au liquide lave-glace.

#### REMARQUE

Le mélange de concentrés de liquides lave-glace ou de produits antigel différents peut endommager le système de lave-glace. Risque de dommages matériels. Ne pas mélanger des concentrés de liquide lave-glace ou produits antigel différents. Respecter les instructions et proportions de mélange apposées sur les réservoirs.

### Aperçu



Le réservoir de liquide lave-glace se trouve dans le compartiment moteur.

### Dysfonctionnement

Lors de l'utilisation de concentrés de liquides lave-glace ou de produits antigel à base d'alcool, des indications erronées peuvent être émises en cas de températures inférieures à -15 °C.

## Boîte de vitesses manuelle

### Consignes de sécurité

#### **⚠ AVERTISSEMENT**

Un véhicule non immobilisé peut se mettre en mouvement tout seul et commencer à rouler. Risque d'accident. Avant de quitter le véhicule, l'immobiliser pour l'empêcher de se mettre à rouler.

Pour s'assurer que le véhicule est protégé contre le déplacement involontaire, respecter ce qui suit :

- ▷ Serrer le frein de stationnement.
- ▷ En montée ou descente, tourner les roues avant en direction de la bordure du trottoir.
- ▷ En montée ou descente, sécuriser en plus le véhicule, par exemple avec une cale.

#### **⚠ REMARQUE**

En rétrogradant sur un rapport trop bas, des régimes trop élevés peuvent endommager le moteur. Risque de dommages matériels. Pendant le passage de la 5e ou 6e vitesse, pousser le levier de vitesses vers la droite.

### Schéma de connexion

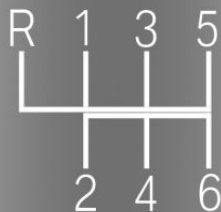

- ▷ 1-6 : rapports de marche avant
- ▷ R : rapport de marche arrière

## Passage des vitesses

### Généralités

Selon la motorisation, le régime moteur s'adapte automatiquement pendant le passage des rapports afin d'obtenir des changements de rapports fluides et dynamiques.

### Marche arrière

N'engager la marche arrière que si le véhicule est immobilisé.

Pour surmonter la résistance du levier de vitesses, l'amener dans un mouvement dynamique vers la gauche et passer la marche arrière avec un mouvement du levier vers l'avant.

### Déplacer ou pousser le véhicule

Dans certains cas, le véhicule doit rouler sans l'aide du moteur, par exemple dans un tunnel de lavage ou lorsqu'il est nécessaire de le pousser.

1. Mettre le contact.
2. Appuyer sur la pédale d'embrayage et mettre au point mort.
3. Desserrer le frein de stationnement.

## Boîte automatique à double embrayage M avec Drivelogic

### Généralités

La boîte de vitesses à double embrayage M avec Drivelogic est une boîte de vitesses mécanique automatisée avec deux embrayages et boîtes de vitesses partielles, avec laquelle les rapports sont passés sans interruption de force de traction.

La commande est effectuée via la manette de sélection ou deux palettes de commande sur le volant.

## Fonctions

- ▷ Mode Drive ou mode séquentiel.
- ▷ Différents programmes de conduite, Drivologic.
- ▷ Affichages de passage de rapport supérieur, témoins lumineux de passage des vitesses.
- ▷ Rétrogradage automatique et protection contre le passage d'un rapport incompatible également en mode séquentiel.
- ▷ Launch Control.
- ▷ Assistance à la marche au ralenti.

## Consigne de sécurité

### AVERTISSEMENT

Un véhicule non immobilisé peut se mettre en mouvement tout seul et commencer à rouler. Risque d'accident. Avant de quitter le véhicule, l'immobiliser pour l'empêcher de se mettre à rouler.

Pour s'assurer que le véhicule est protégé contre le déplacement involontaire, respecter ce qui suit :

- ▷ Serrer le frein de stationnement.
- ▷ En montée ou descente, tourner les roues avant en direction de la bordure du trottoir.
- ▷ En montée ou descente, sécuriser en plus le véhicule, par exemple avec une cale.

## Manette de sélection, position du sélecteur

### Aperçu



- ▷ R : marche arrière.
- ▷ N : neutre, point mort.
- ▷ Position centrale, position marche avant .
- ▷ + : passage manuel de rapport supérieur.
- ▷ - : rétrogradage manuel de rapport inférieur.
- ▷ D/S : passage entre le mode Drive et le mode séquentiel.

## Réglage de la position de la manette de sélection

Actionner le frein et tirer ou pousser la manette de sélection dans la direction correspondante.

Dès que la manette de sélection est relâchée, elle revient en position centrale. La manette de sélection s'enclenche en position R.

La position engagée du sélecteur est affichée sur le combiné d'instruments et sur la manette de sélection.

Après avoir placé la manette de sélection sur une position, le véhicule peut malgré tout rouler dès que vous relâchez les freins, par exemple sur les sols en pente. C'est pourquoi il faut démarrer immédiatement après avoir relâché les freins.

Utiliser l'assistant Low Speed pour les manœuvres ou lors de la circulation « en accordéon ».

## Assistance à la marche au ralenti

### Principe

L'assistance à la marche au ralenti intervient à des vitesses très basses. Le véhicule roule au pas.

Peut également être utilisé pour dégager le véhicule de la neige. Pour cela, changer le sens de marche entre marche avant et marche arrière sans appuyer sur la pédale de frein.

### Consigne de sécurité

#### REMARQUE

L'utilisation de cette fonction avec actionnement simultané prolongé des freins peut entraîner la surchauffe de la boîte de vitesses. Risque de dommages matériels. Ne pas actionner les freins de manière prolongée lors de l'utilisation de cette fonction.

### Activation

1. Régler une position de conduite.
2. Appuyer très brièvement sur la pédale d'accélérateur.

Lorsque la première ou la deuxième vitesse ou la marche arrière est engagée, le véhicule roule à vitesse minimale.

### Désactivation

Freiner jusqu'à l'arrêt du véhicule.

## Affichage clignotant sur la manette de sélection de la boîte de vitesses à double embrayage

Dans certaines situations, le rapport véritablement engagé dans la boîte de vitesses peut différer de celui indiqué par la manette de sélection ; ici, l'affichage de la manette de sélection clignote.

Dans ce cas, observer l'affichage sur le combiné d'instruments.

## D Mode Drive

En mode Drive, tous les rapports de marche avant sont passés automatiquement.

Kick-down : pour une accélération maximale, par exemple lors de manœuvres de dépassement. Pour cela, appuyer sur la pédale d'accélérateur au-delà du point de résistance.

Passage en mode séquentiel : passer via les palettes de commande ou la manette de sélection ou appuyer sur la manette de sélection en direction D/S.

## S Mode séquentiel

Passage à un rapport supérieur et rétrogradage via les palettes de commande ou la manette de sélection sans lever le pied de l'accélérateur.

- ▶ Peu avant de passer en dessous de la vitesse minimale du rapport engagé, le système y repasse automatiquement.
- ▶ Le passage à un rapport supérieur et le rétrogradage ne s'effectuent que si le régime et la vitesse le permettent.

Par exemple, le rétrogradage n'est pas effectué en cas de régime trop élevé.

- ▶ Kick-down : rétrograder au rapport le plus bas possible en actionnant simultanément le kick-down et la palette de commande gauche ou la manette de sélection.
- ▶ Il est également possible de démarrer sur une chaussée plane en deuxième, par exemple en cas de verglas.

Passage en mode Drive : appuyer sur la manette de sélection en direction D/S.

## R Marche arrière

N'engager la marche arrière que si le véhicule est immobilisé.

Pour un mouvement de va-et-vient, possible également jusqu'à 10 km/h. Pour cela, alterner entre marche avant et marche arrière sans actionner la pédale de frein.

## N Neutre, point mort

Lorsque la manette de sélection est en position N, le véhicule peut rouler, par exemple dans les stations de lavage, voir page 281.

## P Parking

Les roues motrices du véhicule se bloquent.

La position P est enclenchée automatiquement :

- ▶ Après l'arrêt du moteur en position radio, voir page 108, ou avec le contact coupé, voir page 107, quand la position R ou D était enclenchée.
- ▶ Avec le contact coupé quand la position N était enclenchée.

## Déplacer ou pousser le véhicule

### Généralités

Dans la plupart des cas, le véhicule doit rouler sans l'aide du moteur sur un court trajet, par exemple dans un tunnel de lavage ou lorsqu'il est nécessaire de le pousser.

### Placer la manette de sélection en position N

1. Appuyer sur le frein pour démarrer le moteur.
2. Le cas échéant, desserrer le frein de stationnement.
3. Appuyer sur la pédale de frein.
4. Placer la manette de sélection en position N.
5. Arrêter le moteur.

De cette manière, le contact reste allumé et un message Check-Control s'affiche.

Le véhicule peut rouler.

### REMARQUE

Lorsque le contact est coupé, la manette de sélection est automatiquement placée sur la position P. Risque de dommages matériels. Ne pas couper le contact dans les installations de lavage automatiques.

Quel que soit l'état du contact, la position P de la manette de sélection s'engage automatiquement au bout de 15 minutes.

## Affichages sur le combiné d'instruments

### Mode Drive

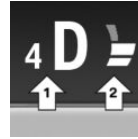

- ▶ Rapport enclenché et un D, flèche 1.
- ▶ Programme de conduite sélectionné, Drivelogic, voir page 122, flèche 2.

### Mode séquentiel



- ▶ Rapport enclenché, flèche 1.
- ▶ Programme de conduite sélectionné, Drivelogic, voir page 122, flèche 2.
- ▶ Affichage du point de changement de vitesse, voir page 135

### Remarque

À très basses températures extérieures, il est possible que l'affichage ne fonctionne pas. Le sens de déplacement actuel est reconnaissable à la position enclenchée de la manette de sélection.

## Changement de rapport

### Généralités

Il est possible de passer en mode séquentiel.

Un passage en mode Drive produit un changement au mode séquentiel.

### Via la manette de sélection

- ▶ Pour monter les rapports : tirer la manette de sélection vers l'arrière.



- ▷ Pour rétrograder : pousser la manette de sélection vers l'avant.

## Via les palettes de commande sur le volant

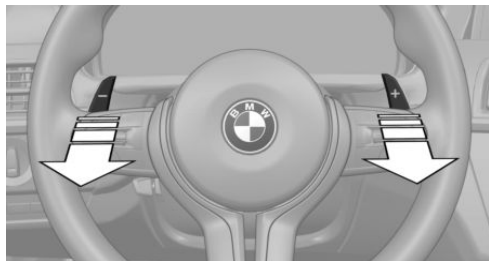

- ▷ Passage au rapport supérieur : tirer la palette de commande de droite.
- ▷ Passage au rapport inférieur : tirer la palette de commande de gauche.

## Drivelogic

### Généralités

Différents programmes de conduite sont disponibles.

Après chaque changement entre le mode séquentiel et le mode Drive, le programme sélectionné en dernier est activé.

Exception : après chaque démarrage du moteur, le programme de conduite 1 est activé en mode Drive.

### En mode Drive

Trois programmes de conduite au choix :

- ▷ D1 : conduite efficace.
- ▷ D2 : conduite détendue.
- ▷ D3 : conduite sportive.

### En mode séquentiel

Trois programmes de conduite au choix :

- ▷ S1 : passage confortable des rapports.
- ▷ S2 : passage sportif, rapide des rapports.

- ▷ S3 : vitesse maximale du passage des rapports, Launch Control.

## Sélection du programme de conduite via la touche dans la console centrale



-  Appuyer sur la touche de façon répétée jusqu'à ce que le programme de conduite désiré s'affiche sur le combiné d'instruments.

## Sélection du programme de conduite via le M Drive

Par iDrive :

1. « Mon véhicule »
2. « M Drive 1 » ou « M Drive 2 »
3. « Boîte vitesses »
4. Tourner le contrôleur jusqu'à l'obtention du réglage désiré et appuyer sur le contrôleur.
  - ▷ « D1 » à « D3 » : mode Drive.
  - ▷ « S1 » à « S3 » : mode séquentiel.
5. Le cas échéant, régler les programmes de conduite supplémentaires.  
Le réglage est immédiatement pris en compte quand M Drive est actif.

Pour activer le mode M Drive désiré avec les réglages sélectionnés, appuyer sur la touche correspondante sur le volant :



**⚠ AVERTISSEMENT**

Selon le réglage, et lorsque M Drive est activé, le DSC peut n'être disponible que de manière limitée, voire pas du tout. Risque d'accident ou risque de dommages matériels. Respecter les réglages pour DSC dans M Drive et réagir de manière active le cas échéant. Adapter le style de conduite et réagir selon les besoins.

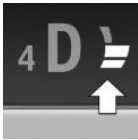
**Affichage sur le combiné d'instruments**

Le nombre de champs éclairés correspond au programme de conduite sélectionné.

**Launch Control****Principe**

Le Launch Control permet une accélération optimale lors du démarrage sur une chaussée glissante.

**Généralités**

L'utilisation de Launch Control entraîne une usure prématurée des composants, car cette fonction représente une sollicitation très élevée pour le véhicule.

Ne pas utiliser le Launch Control pendant le rodage, voir page 224.

**Conditions préalables**

Le Launch Control est disponible avec le moteur à la température de service, c'est-à-dire après un trajet ininterrompu d'au moins 10 km.

Pour démarrer avec Launch Control ne pas braquer le volant.

**Activation du Launch Control**

1. Désactiver le contrôle dynamique de stabilité DSC, voir page 178.
2. Sélectionner le mode séquentiel avec 1e vitesse et programme de conduite 3.
3. Appuyer sur la pédale de frein avec le pied gauche lorsque le moteur tourne.
4. Appuyer à fond sur la pédale d'accélérateur.  
Le régime moteur de démarrage est réglé.  
Un symbole de drapeau apparaît sur le combiné d'instruments.
5. Le cas échéant, modifier le régime moteur de démarrage à 500 tr/min via le limiteur de vitesse.
6. Relâcher le frein, le véhicule accélère. Continuer à appuyer sur la pédale d'accélérateur.  
Le passage au rapport supérieur s'effectue automatiquement tant que la pédale d'accélérateur est appuyée à fond.

Le Launch Control est à nouveau disponible uniquement après un trajet d'une certaine distance.

**Limites du système**

Cette boîte de vitesses dispose d'une protection anti-surchauffe qui protège l'embrayage de toute sollicitation extrême.



- ▶ Le témoin s'allume en jaune : boîte de vitesses trop chaude.

Éviter une trop grande sollicitation du moteur et les démarrages brusques fréquents.

- ▶ Le témoin s'allume en rouge : surchauffe de la boîte de vitesses.

Il est possible de continuer à rouler à vitesse modérée. S'arrêter à la prochaine occasion, couper le moteur et laisser refroidir la boîte de vitesses.

Éviter tout démarrage brusque et sec, et ne pas maintenir le véhicule en montée en accélérant légèrement et en faisant patiner l'embrayage, sinon la boîte de vitesses risque de surchauffer.

Utiliser l'assistance à la marche au ralenti, voir page 120, dans les embouteillages ou à des vitesses très basses.

## Contrôle dynamique de moteur M

### Principe

Le contrôle dynamique de moteur M influence la réactivité du véhicule aux mouvements de la pédale d'accélérateur.

### Programmes

Possibilités de réglage de la réactivité :

- ▷ « Sport Plus » : spontanée, directe. Dynamique maximale.
- ▷ « Sport » : sportive, dynamique.
- ▷ « Efficient » : efficace, confortable. Consommation minimisée.  
Idéal par exemple en ville ou sur neige.

## Sélection de la chaîne

### Par l'intermédiaire du iDrive

1. « Mon véhicule »
2. « M Drive 1 » ou « M Drive 2 »
3. « Moteur »
4. Sélectionner la chaîne souhaitée.

Le réglage est immédiatement pris en compte quand M Drive est actif.

Pour activer le mode M Drive désiré avec les réglages sélectionnés, appuyer sur la touche correspondante sur le volant :



### Par la touche



 Appuyer sur la touche de façon répétée jusqu'à ce que le programme désiré s'affiche sur le combiné d'instruments.

### Affichage sur le combiné d'instruments

 Contrôle dynamique de moteur avec le programme sélectionné avec l'affichage activé des états du système de la dynamique de conduite, voir page 133.



## Check-Control

### Principe

Le Check-Control surveille les fonctions du véhicule et donne un avertissement si une anomalie se manifeste dans les systèmes surveillés.

### Généralités

Un avertissement Check-Control combine témoins ou voyants et messages texte au combiné d'instrument et sur l'affichage tête haute.

Le cas échéant, un signal sonore peut être émis en plus et un message texte peut s'afficher sur l'écran de contrôle.

### Témoins et voyants

#### Généralités

Les témoins et voyants d'avertissement dans le combiné d'instruments peuvent s'allumer selon différentes combinaisons et en différentes couleurs.

Le bon fonctionnement de certaines lampes est contrôlé au démarrage du moteur ou lors de la mise du contact ; ces lampes s'allument brièvement.

#### Témoins rouges

##### Rappel de bouclage des ceintures



La ceinture de sécurité côté conducteur n'est pas bouclée. Sur certaines versions de pays : la ceinture du passager avant n'est pas bouclée ou la présence d'objets a été détectée sur le siège du passager avant.

Témoin clignote ou est allumé en permanence : la ceinture de sécurité du conducteur ou du passager avant n'est pas bouclée. Le rappel de bouclage des ceintures peut aussi être déclenché quand des objets se trouvent sur le siège du passager avant.

Contrôler si la ceinture de sécurité est bien mise.

##### Rappel de bouclage des ceintures pour sièges arrière



La ceinture de sécurité n'est pas bouclée sur le siège arrière correspondant.

##### Système airbag



Le système airbag et les prétensionneurs de ceinture sont défectueux.

Faire contrôler immédiatement le véhicule par un partenaire de service après-vente du constructeur ou un autre partenaire de service après-vente qualifié ou par un atelier qualifié.

##### Frein de stationnement



Le frein de stationnement est serré.

Desserrer le frein de stationnement, voir page 113.

##### Avertissement de proximité



Témoin allumé en continu : pré-avertissement, par exemple quand se dessine un danger de collision ou quand la distance avec le véhicule précédent est très faible. Augmentation de la distance.

Témoin clignote : signal d'urgence en cas de danger imminent de collision si le véhicule s'approche d'un autre véhicule avec une différence de vitesse relativement grande.

Intervention par freinage et évitement le cas échéant.

##### Avertisseur de piétons



Symbole sur le combiné d'instruments.

En cas de risque de collision avec un piéton, le symbole s'allume et un signal sonore retentit.

## Témoins jaunes

### Système antiblocage ABS



Le servofrein est défectueux le cas échéant. Éviter tout freinage abrupt. Tenir compte de l'allongement de la distance de freinage.

Faire contrôler immédiatement par un partenaire de service après-vente du constructeur ou un autre partenaire de service après-vente qualifié ou par un atelier qualifié.

### Contrôle dynamique de stabilité DSC



Le témoin clignote : le DSC régule les forces motrices et de freinage. Le véhicule est stabilisé. Réduire la vitesse et adapter le style de conduite à l'état de la chaussée.

Le témoin est allumé : le contrôle dynamique de stabilité DSC est tombé en panne.

Faire contrôler le système par un partenaire de service après-vente du constructeur ou un autre partenaire de service après-vente qualifié ou par un atelier qualifié.

DSC, voir page 178.

### Contrôle dynamique de stabilité DSC désactivé



Le DSC est désactivé.

DSC, voir page 178.

### Mode M Dynamic MDM



Le mode M Dynamic MDM est allumé.

Mode M Dynamic, voir page 179.



Témoin clignote en plus : le MDM régule les forces motrices et de freinage. Le véhicule est stabilisé.



Témoin allumé : MDM est en panne. Faire contrôler le système par un partenaire de service après-vente du constructeur ou un autre partenaire de service après-vente qualifié ou par un atelier qualifié.

Mode M Dynamic, voir page 179.

### Avertisseur de crevaison RPA



L'avertisseur de crevaison signale une chute de pression dans un pneu.

Réduire la vitesse et s'arrêter prudemment. Éviter d'activer brusquement les freins ou le volant.

Avertisseur de crevaison, voir page 158.

### Contrôle de pression des pneus TPM



Le témoin s'allume : le contrôle de pression des pneus signale une pression de gonflage insuffisante ou une crevaison.

Tenir compte des informations visées dans le message Check-Control.

Le témoin clignote puis reste allumé en permanence : le système n'est pas en mesure de détecter une crevaison ni une chute de la pression de gonflage des pneus.

- ▷ Perturbation par des installations ou des appareils avec la même fréquence radio : à la sortie du champ perturbateur, le système est activé de nouveau automatiquement.
- ▷ Le contrôle de pression des pneus TPM n'a pas pu terminer la réinitialisation : répéter la réinitialisation du système.
- ▷ Roue montée sans électronique de roue TPM : au besoin, confier le contrôle à un partenaire de service après-vente du constructeur, un autre partenaire de service après-vente qualifié ou un atelier qualifié.
- ▷ Dysfonctionnement : faire contrôler le système par un partenaire de service après-vente du constructeur ou un autre partenaire

de service après-vente qualifié ou par un atelier qualifié.

Contrôle de pression des pneus, voir page 155.

### Système de direction



Le cas échéant, système de direction défectueux.

Faire contrôler le système par un partenaire de service après-vente du constructeur ou un autre partenaire de service après-vente qualifié ou par un atelier qualifié.

### Émissions



Dysfonctionnement du moteur.

Faire contrôler le véhicule par un partenaire de service après-vente du constructeur ou un autre partenaire de service après-vente qualifié ou par un atelier qualifié.

Prise de courant du système de diagnostic embarqué, voir page 265.

### Alerte de sortie de voie



Le système est activé et vous avertissez sous certaines conditions quand vous quittez une voie de circulation reconnue sans clignoter auparavant.

Alerte de sortie de voie, voir page 167.

### Feux arrière antibrouillard



Les feux arrière de brouillard sont activés.

Feux arrière de brouillard, voir page 149.

### Témoins verts

#### Rappel de bouclage des ceintures pour sièges arrière



La ceinture de sécurité est bouclée sur le siège arrière correspondant.

### Clignotants



Le clignotant est activé.

Un clignotement rapide inhabituel du témoin est le signe de la panne d'un clignotant.

Clignotants, voir page 113.

### Feux de position, feux de croisement



Feux de position ou feux de croisement allumés.

Feux de position/de croisement, commande des feux de croisement, voir page 145.

### Assistant de feu de route



L'assistant de feu de route est activé.

Les feux de route s'allument et s'éteignent automatiquement en fonction de la situation de conduite.

Assistant de feu de route, voir page 148.

### Régulateur de vitesse



Le système est activé. La vitesse qui a été réglée avec les organes de commande au volant est maintenue.

### Limiteur de vitesse manuel



Témoin allumé : le système est activé.

Témoin clignote : la limite de vitesse enregistrée est dépassée. Le cas échéant, un signal sonore retentit.

Réduire la vitesse ou désactiver le système.

### Témoins bleus

#### Feux de route



Les feux de route sont allumés.

Feux de route, voir page 113.

## Suppression des messages Check-Control

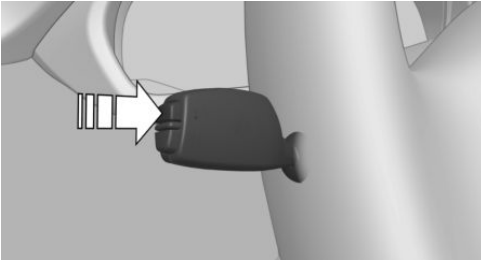

Appuyer sur la touche sur la manette des clignotants.

### Affichage permanent

Certains messages de Check-Control restent affichés en permanence jusqu'à ce que la panne ait été résolue. Si plusieurs défauts surviennent en même temps, les messages s'affichent l'un après l'autre.

Les messages peuvent être masqués pendant 8 secondes environ. Ensuite, ils s'affichent de nouveau automatiquement.

### Affichage temporaire

Certains messages Check-Control sont masqués automatiquement au bout de 20 secondes environ. Les messages Check-Control restent mémorisés et peuvent être à nouveau affichés.

## Affichage des messages Check-Control enregistrés

Par iDrive :

1. « Mon véhicule »
2. « Statut véhicule »
3.  « Check Control »
4. Sélectionner le message texte.

## Affichage

### Check-Control



Au moins un message Check-Control s'affiche ou est enregistré.

### Messages textes

Les messages textes combinés à un symbole sur le combiné d'instruments expliquent un message Check-Control et la signification des témoins et voyants.

### Messages textes complémentaires

Des informations supplémentaires, concernant, par exemple, la cause d'une panne et les interventions nécessaires correspondantes, peuvent être obtenues par Check-Control.

En cas de messages urgents, le texte complémentaire s'affiche automatiquement sur l'écran de contrôle.

### Fonctions

En fonction du message Check-Control, les fonctions suivantes peuvent être sélectionnées.

- ▷ « Notice d'utilisation »  
Afficher des informations supplémentaires relatives au message Check-Control dans la notice d'utilisation intégrée.
- ▷ « Enregistrement pour maintenance »  
Contacter un partenaire de service après-vente du constructeur ou un autre partenaire de service après-vente qualifié ou un atelier qualifié.
- ▷ « BMW Assistance Dépannage »  
Contacter le Centre de dépannage.

### Messages affichés à la fin du trajet

Les messages spéciaux affichés pendant la conduite, s'affichent de nouveau après la coupure du contact.

## Jauge à carburant



La flèche à côté du symbole de pompe à essence indique de quel côté du véhicule se trouve la trappe du réservoir.

L'inclinaison du véhicule peut conduire à des fluctuations sur l'affichage.

Tenir compte des instructions relatives au ravitaillement en carburant.

## Compte-tours



Les LED jaunes et rouges indiquent le régime autorisé. Plus la température de l'huile moteur augmente, plus le régime autorisé augmente.

Éviter les régimes moteur situés dans le champ d'alerte jaune.

Éviter impérativement les régimes moteur situés dans le champ d'alerte rouge. Dans cette plage, l'alimentation en carburant est coupée afin de protéger le moteur.

## Température d'huile moteur



▷ Moteur froid : l'aiguille se trouve en position de basse température. Rouler à une vitesse modérée en utilisant le moteur à des régimes moyens.

▷ Température de service normale : l'aiguille se trouve au milieu ou dans la moitié gauche de l'affichage de la température.

▷ Moteur chaud : l'aiguille se trouve en position de haute température. Un message Check-Control s'affiche en plus.

## Température du liquide de refroidissement

Dans le cas où le liquide de refroidissement et ainsi le moteur deviennent trop chauds, un message Check-Control s'affiche.

Contrôle du niveau de liquide de refroidissement.

## Totalisateur kilométrique général et totalisateur kilométrique journalier

### Affichage



- ▷ Totalisateur kilométrique général, flèche 1.
- ▷ Totalisateur kilométrique journalier, flèche 2.

### Affichage/remise à zéro des kilomètres



Appuyer sur le bouton.

- ▷ Quand le contact est coupé, l'heure, la température extérieure et le totalisateur kilométrique général s'affichent.
- ▷ Quand le contact est mis, le totalisateur kilométrique journalier est réinitialisé.

## Température extérieure

### Généralités

Quand l'affichage baisse jusqu'à +3 °C ou plus bas, un signal retentit.

Un message Check-Control s'affiche.

Il y a un risque accru de verglas.

Si le compteur numérique est activé, la température extérieure sera affichée sur l'ordinateur de bord.

## Consigne de sécurité

### AVERTISSEMENT

Un risque accru de verglas peut exister même pour des températures supérieures à +3 °C, par exemple sur des ponts ou des sections de route ombragées. Risque d'accident. Adapter votre style de conduite aux conditions météorologiques lorsque les températures sont basses.

## Affichage

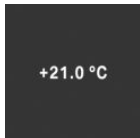

La température extérieure s'affiche sur le combiné d'instruments.

## Heure

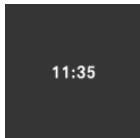

L'indication de l'heure s'affiche sur le combiné d'instruments.

Si le compteur numérique est activé, l'heure sera affichée sur l'ordinateur de bord.

L'heure peut être réglée sur l'écran de contrôle.

## Date

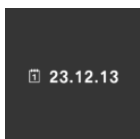

La date s'affiche sur l'ordinateur de bord.

La date et le format de l'heure peuvent être réglés sur l'écran de contrôle.

## Tachymètre numérique

### Affichage

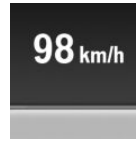

La vitesse actuelle s'affiche sur le combiné d'instruments.

### Activation de l'affichage

1. « Mon véhicule »
2. « Réglages iDrive »
3. « Écrans »
4. « Combiné d'instruments »
5. « Compteur digital »

### Réglage de l'unité

1. « Mon véhicule »
2. « Réglages iDrive »
3. « Unités »
4. « Compteur dig.: »
5. Sélectionner le réglage désiré.

Le réglage est enregistré pour le profil utilisé actuellement.

## Affichage de rapport avec Drivelogic

### Mode séquentiel



- ▷ Rapport enclenché, flèche 1.
- ▷ Programme de conduite sélectionné, Drivelogic, flèche 2.

### Mode Drive

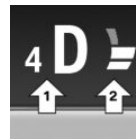

- ▷ Rapport enclenché et un D, flèche 1.
- ▷ Programme de conduite sélectionné, Drivelogic, flèche 2.

## Autonomie

### Généralités

En cas de faible autonomie restante :

- ▷ Un message Check-Control s'affiche brièvement.
- ▷ L'autonomie restante est affichée dans l'ordinateur de bord.
- ▷ Pour un style de conduite dynamique, par exemple virages pris à vive allure, le fonctionnement du moteur n'est pas toujours assuré.

En dessous d'une autonomie d'environ 50 km, le message Check-Control reste affiché en permanence.

### Consignes de sécurité

#### REMARQUE

Lorsque l'autonomie est inférieure à 50 km, le moteur pourrait ne plus être suffisamment alimenté en carburant. Les fonctions du moteur ne sont plus assurées. Risque de dommages matériels. Refaire le plein à temps.

### Affichage

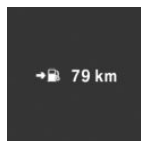

L'autonomie actuelle s'affiche sur le combiné d'instruments.

## Consommation instantanée

### Affichage



Cet instrument indique la consommation instantanée de carburant. Vous pouvez contrôler dans quelle mesure vous conduisez

économiquement et écologiquement.

## Affichage de la consommation instantanée

Par iDrive :

1. « Mon véhicule »
2. « Réglages iDrive »
3. « Écrans »
4. « Combiné d'instruments »
5. Éventuellement « Systèmes dynam. conduite M »
  - L'affichage de la consommation instantanée est actif.
  - Affichage des systèmes de dynamique de conduite, voir page 133.

L'affichage à barres indiquant la consommation instantanée apparaît sur le combiné d'instruments.

## Récupération de l'énergie

### Affichage

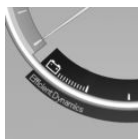

En décélération, l'énergie cinétique du véhicule est transformée en énergie électrique. La batterie du véhicule est partiellement rechargée et la consommation de carburant peut être abaissée.

## Affichage de la récupération d'énergie

1. « Mon véhicule »
2. « Réglages iDrive »
3. « Écrans »
4. « Combiné d'instruments »
5. Éventuellement « Systèmes dynam. conduite M »

L'affichage de la récupération d'énergie  est actif.



 Affichage des systèmes de dynamique de conduite, voir page 133.

## Affichage EfficientDynamics

### Affichage EfficientDynamics

Lors de la conduite, des informations sur la consommation et la technique sont affichées.

1. « Mon véhicule »
2. « Découvrir la technologie »
3. « EfficientDynamics »

### Affichage de l'historique de consommation

La consommation moyenne est affichée dans un délai réglable.

1. « Mon véhicule »
2. « Découvrir la technologie »
3. « EfficientDynamics »
4. Sélectionner le symbole  .

### Sélectionner la longueur de trajet

1.  Appuyer sur la touche.
2. Sélectionner le réglage désiré.

### Réinitialisation de l'historique de consommation

1.  Appuyer sur la touche.
2. « Réinitialiser historique conso. »

## Affichage de EfficientDynamics Info

Le mode opératoire actuel peut être affiché.

1. « Mon véhicule »
2. « Découvrir la technologie »
3. « EfficientDynamics »
4. Sélectionner le symbole  .

Les systèmes suivants sont affichés :

- ▷ Fonction Start/Stop automatique.
- ▷ Récupération de l'énergie.
- ▷ Puissance du climatiseur.

## Systèmes de conduite dynamique

### Affichage



Les états du système de la dynamique de conduite sont affichés sur le combiné d'instruments.

| Symboles  | Description                                    |
|---|--|
|   | Contrôle dynamique de moteur M, voir page 124. |
|  | Châssis adaptatif M, voir page 180.            |
|  | Servotronic, voir page 181.                    |



### Activation de l'affichage

1. « Mon véhicule »
2. « Réglages iDrive »
3. « Écrans »
4. « Combiné d'instruments »
5. Éventuellement « Systèmes dynam. conduite M »

L'affichage des systèmes de dynamique de conduite  est actif.

 Affichage Consommation actuelle, voir page 132, et Récupération d'énergie, voir page 132.

## Besoins d'entretien

### Principe

La fonction indique les besoins d'entretien nécessaires et le volume correspondant des opérations d'entretien.

### Généralités

Le kilométrage ou le délai jusqu'au prochain entretien s'affiche brièvement dans le combiné d'instruments après la mise du contact.

Les besoins actuels d'entretien peuvent être lus par le Conseiller Service sur la télécommande.

### Affichage



#### Informations détaillées sur les besoins d'entretien

Des informations détaillées concernant l'étendue des opérations d'entretien peuvent être affichées sur l'écran de contrôle.

Par iDrive :

1. « Mon véhicule »
2. « Statut véhicule »
3.  « Échéances de maintenance »  
Les opérations d'entretien requises et les contrôles prescrits par le législateur s'affichent.
4. Sélectionner l'entrée pour afficher des informations plus détaillées.

### Symboles

| Symboles  | Description  |
|---|--|
|  | Aucun entretien nécessaire pour l'instant.                       |
|  | Un entretien ou un contrôle obligatoire sera bientôt nécessaire. |
|  | L'échéance d'entretien est dépassée.                             |

### Entrée des échéances

Saisir les échéances des révisions prescrites pour le véhicule.

Veiller à ce que la date et l'heure dans le véhicule soient réglées correctement.

Par iDrive :

1. « Mon véhicule »
2. « Statut véhicule »
3.  « Échéances de maintenance »
4. « Contrôle technique »
5. « Date: »
6. Sélectionner le réglage désiré.

### Avis automatique d'entretien

Les données relatives à l'état d'entretien ou aux contrôles obligatoires du véhicule sont automatiquement transmises au partenaire de service après-vente, avant l'échéance concernée.

Vous pouvez vérifier quand le partenaire de service après-vente a été informé.

Par iDrive :

1. « Mon véhicule »
2. « Statut véhicule »
3.  « Appel Teleservice »



## Historique de service

### Principe



Les maintenances effectuées peuvent être affichées sur l'écran de contrôle. La fonction est disponible dès qu'un entretien a été inscrit dans les données du véhicule.

### Généralités



Faire effectuer les opérations d'entretien par un partenaire de service après-vente du constructeur ou un autre partenaire de service après-vente qualifié ou par un atelier qualifié. Les opérations d'entretien effectuées sont inscrites par le service dans les données du véhicule.

### Affichage de l'historique de service

Par iDrive :

1. « Mon véhicule »
2. « Statut véhicule »
3.  « Échéances de maintenance »
4.  « Hist. maintenance »  
Les entretiens effectués sont affichés.
5. Sélectionner l'entrée pour afficher des informations plus détaillées.

### Symboles

| Symboles   | Description   |
|--|---|
|  | Vert : l'entretien a été effectué dans les délais impartis. |
|  | Jaune : l'entretien a été effectué avec du retard.          |
|  | L'entretien n'a pas été effectué.                           |

## Affichage du point de changement de vitesse

### Principe

Le système recommande le rapport le plus économique en fonction de la situation de conduite actuelle.



### Généralités

L'affichage du point de changement de vitesse est actif en mode séquentiel de la boîte de vitesses à double embrayage M, ainsi que pour la boîte de vitesses manuelle.

Des instructions sont affichées sur le combiné d'instruments pour la montée ou la descente des rapports.

Sur les véhicules sans affichage du point de changement de vitesse, le rapport engagé est affiché.

### Affichage

| Symbole  | Description                                    |
|--|--|
|   | Monter sur le rapport le plus économique.      |
|  | Rétrograder sur le rapport le plus économique. |

## Speed Limit Info avec affichage d'interdiction de dépassement

### Speed Limit Info

#### Principe

Le système Speed Limit Info affiche dans le combiné d'instruments la limitation de vitesse actuellement détectée.

## Généralités

La caméra située au niveau du rétroviseur intérieur filme les panneaux de signalisation situés sur le bord de la route, ainsi que les affichages variables des portiques à signaux. Les panneaux de signalisation avec panonceau, par exemple par temps humide, sont également reconnus et comparés avec les données internes du véhicule, par exemple du détecteur de pluie, et affichés en fonction de la situation. Le système prend en compte les informations enregistrées dans le système de navigation et affiche également des limitations de vitesse éventuelles sur les trajets sans panneaux de signalisation.

## Affichage d'interdiction de dépassement

### Principe

Les interdictions de dépassement détectées par la caméra, ainsi que les fins d'interdiction, sont affichées sur le combiné d'instruments avec les symboles correspondants.

### Généralités

Le système prend en compte uniquement les interdictions et fins d'interdiction de doubler signalées par des panneaux.

Aucun affichage n'est effectué dans les situations suivantes :

- ▷ Dans les pays où les interdictions de dépassement sont principalement signalées par des marquages sur la chaussée.
- ▷ Sur les routes dépourvues de panneaux de signalisation.
- ▷ Aux passages à niveau, pour les marquages sur la chaussée ou tout autre situation qui indique une interdiction de dépassement non signalée.

## Consigne de sécurité

### ⚠ AVERTISSEMENT

Le système ne dégage pas le conducteur de sa propre responsabilité d'interpréter correctement les conditions de visibilité et de circulation. Risque d'accident. Adapter votre style de conduite aux conditions de circulation. Observer la situation de circulation et intervenir activement dans les situations correspondantes.

## Aperçu

### Caméra

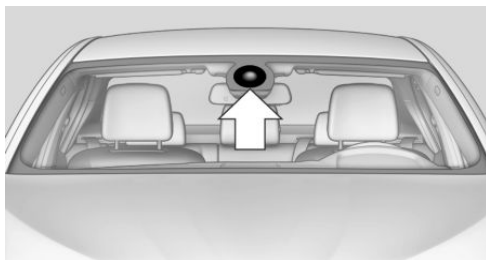

La caméra se trouve au niveau du rétroviseur intérieur.

Le pare-brise doit être maintenu propre et dégagé dans la zone devant le rétroviseur intérieur.

## Mise en marche et arrêt

Par iDrive :

1. « Mon véhicule »
2. « Réglages iDrive »
3. « Écrans »
4. « Combiné d'instruments »
5. « Info vitesse limite »

Quand la fonction Speed Limit Info est activée, elle peut être affichée via l'ordinateur de bord sur l'écran d'informations du combiné d'instruments.



Les interdictions de dépassement sont affichées en même temps que la fonction Speed Limit Info activée.

## Affichage

### Speed Limit Info



Limitation de vitesse applicable.

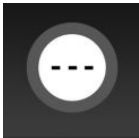

Speed Limit Info non disponible.

Speed Limit Info peut aussi être affiché sur l'affichage tête haute.

### Affichage d'interdiction de dépassement



Interdiction de doubler.



Interdiction de dépasser supprimée.

Les interdictions de dépassement peuvent aussi être affichées sur l'affichage tête haute.

### Limites du système

La fonction peut être limitée et, le cas échéant, afficher une information erronée, par exemple dans les situations suivantes :

- ▶ En cas de brouillard épais, de pluie ou de neige.
- ▶ Quand des panneaux sont partiellement ou entièrement masqués par des objets, des autocollants ou de la peinture.
- ▶ En cas de talonnage du véhicule qui précède.
- ▶ En cas de contre-jour puissant ou de reflets importants.
- ▶ Quand, devant le rétroviseur intérieur, le pare-brise est embué, encrassé ou occulté par des autocollants ou autres.
- ▶ À cause de possibles erreurs de reconnaissance de la caméra.
- ▶ Quand les limitations de vitesse mémorisées dans le système de navigation sont erronées.
- ▶ Dans les régions qui ne sont pas connues du système de navigation.
- ▶ En cas de différences par rapport à la navigation, par exemple en raison de modifications du tracé de la route.
- ▶ Lors du dépassement d'autocars ou de poids-lourds portant une plaque de limitation de vitesse.
- ▶ Quand les panneaux de signalisation ne sont pas aux normes.
- ▶ Pendant la procédure de calibrage de la caméra immédiatement après la livraison du véhicule.
- ▶ Lors de la détection de panneaux qui valent pour une route parallèle.

## Listes de sélection

### Généralités

Selon le niveau d'équipement, les touches et la molette sur le volant, ainsi que les témoins du combiné d'instruments et de l'affichage tête haute, permettent d'afficher ou d'actionner les éléments suivants :

- ▶ Source audio actuelle.
- ▶ Rappel du dernier numéro de téléphone.
- ▶ Activation du système de commandes vocales.

## Activation de la liste et réglage

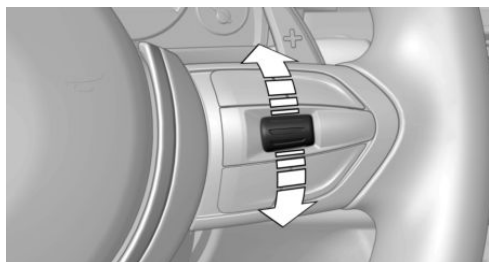

Appuyer sur une touche ou tourner la molette à droite du volant pour activer la liste correspondante.

1. Tourner la molette et sélectionner le réglage souhaité.
2. Appuyer sur la molette.

## Affichage

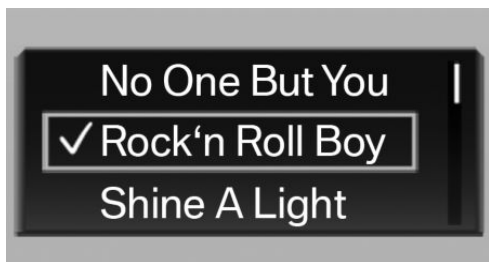

Selon l'équipement, la liste affichée sur le combiné d'instruments peut être différente de celle illustrée.

## Ordinateur de bord

### Principe

L'ordinateur de bord affiche différentes données du véhicule dans le combiné d'instruments, par exemple les valeurs moyennes.

## Appel d'informations sur l'écran d'informations

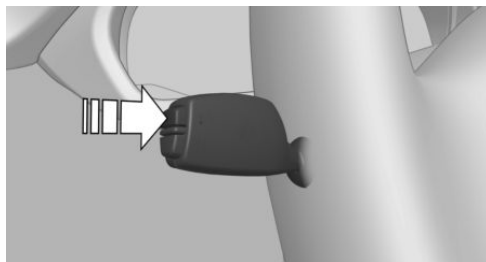

Appuyer sur la touche sur la manette des clignotants.

Les informations s'affichent sur l'écran d'informations du combiné d'instruments. D'autres informations s'affichent en appuyant de nouveau.

## Aperçu des informations

En appuyant plusieurs fois sur la touche de la manette des clignotants, les informations suivantes apparaissent sur l'écran d'informations :

- ▷ Autonomie.
- ▷ Consommation moyenne, carburant.
- ▷ Consommation instantanée, carburant.
- ▷ Vitesse moyenne.
- ▷ Date.
- ▷ Speed Limit Info.
- ▷ Selon l'équipement, l'heure d'arrivée.  
Si le guidage du système de navigation est actif.
- ▷ Selon l'équipement, la distance à la destination.  
Si le guidage du système de navigation est actif.
- ▷ Température extérieure et date.  
Quand le tachymètre numérique est activé.

## Sélectionner les informations

Il est possible de régler quelles données de l'ordinateur de bord peuvent être affichées sur l'écran d'informations du combiné d'instruments.

Par iDrive :

1. « Mon véhicule »
2. « Réglages iDrive »
3. « Écrans »
4. « Combiné d'instruments »
5. Sélectionner le réglage désiré.

## Affichage sur l'écran d'informations

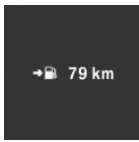

Les informations de l'ordinateur de bord s'affichent sur l'écran d'informations sur le combiné d'instruments.

## Informations en détail

### Autonomie

Affichage de l'autonomie prévisionnelle avec la quantité de carburant restant dans le réservoir.

L'autonomie est surévaluée en fonction du style de conduite sur les derniers 30 km.

### Consommation moyenne

La consommation moyenne est déterminée pour le temps pendant lequel le moteur tourne.

La consommation moyenne sur le trajet parcouru est calculée dans l'ordinateur de bord depuis la dernière réinitialisation.

### Vitesse moyenne

Pour le calcul de la vitesse moyenne, le système ne tient pas compte d'un arrêt avec moteur arrêté manuellement.

## Réinitialisation des valeurs moyennes

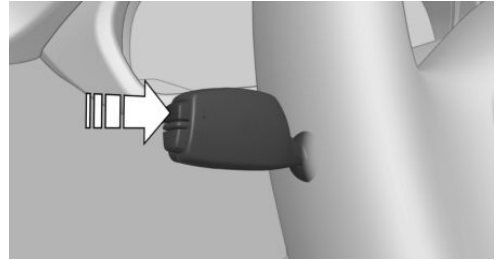

Maintenir la touche enfoncée sur la manette des clignotants.

## Distance à la destination

Selon l'équipement, la distance devant être parcourue jusqu'à la destination, s'affiche si une destination a été saisie avant le départ dans le système de navigation.

La distance à la destination est reprise automatiquement.

## Heure d'arrivée

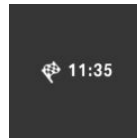

Selon l'équipement, l'heure d'arrivée prévue s'affiche si une destination a été saisie avant le départ dans le système de navigation.

Cela suppose que l'heure a été correctement réglée au préalable.

## Speed Limit Info

Le système Speed Limit Info affiche dans le combiné d'instruments la limitation de vitesse actuellement détectée.



## Ordinateur de bord sur l'écran de contrôle

### Principe

L'ordinateur de bord affiche différentes données du véhicule sur l'écran de contrôle, par exemple les valeurs moyennes.

### Généralités

Sur l'écran de contrôle, deux types d'ordinateur de bord sont disponibles :

- ▷ « Ordinateur de bord » : des valeurs moyennes, telles que la consommation, s'affichent. Les valeurs peuvent être réinitialisées individuellement.
- ▷ « Ordinateur de voyage » : les valeurs fournissent un aperçu sur un trajet particulier et peuvent être réinitialisées aussi souvent que souhaité.

## Ouverture de l'ordinateur de bord ou l'ordinateur de bord de voyage

Par iDrive :

1. « Mon véhicule »
2. « Informations de bord »
3. « Ordinateur de bord » ou « Ordinateur de voyage »



## Réinitialiser l'ordinateur de bord

Par iDrive :

1. « Mon véhicule »
2. « Informations de bord »
3. « Ordinateur de bord »
4. « Consommation » ou « Vitesse »
5. « OK »

## Réinitialisation de l'ordinateur de bord de voyage

Par iDrive :

1. « Mon véhicule »
2. « Informations de bord »
3. « Ordinateur de voyage »
4. Le cas échéant, basculer le contrôleur vers la gauche.
  - ▷  « Réinitialiser » : toutes les valeurs sont réinitialisées.
  - ▷  « Réinitialiser automatiquement » : toutes les valeurs sont réinitialisées 4 heures après l'immobilisation du véhicule.
5. Éventuellement « OK »

## Affichages Sport

### Généralités

Selon l'équipement, les valeurs actuelles de puissance et de couple peuvent être affichées sur l'écran de contrôle.

## Montrer les affichages Sport

Par iDrive :

1. « Mon véhicule »
2. « Découvrir la technologie »
3. « Affichages Sport »

## Alerte de vitesse

### Principe

Un seuil de vitesse pour lequel un avertissement est émis peut être réglé.

### Généralités

Un nouvel avertissement est émis lorsque la limite de vitesse définie est à nouveau dépassée de 5 km/h après avoir été inférieure.

## Affichage, réglage ou modification de l'alerte de vitesse

Par iDrive :

1. « Mon véhicule »
2. « Réglages véhicule »
3. « Avertissement de vitesse »
4. « Avertissement à: »
5. Tourner le controller jusqu'à ce que la vitesse souhaitée s'affiche.
6. Appuyer sur le controller.

## Activation et désactivation de l'alerte de vitesse

Par iDrive :

1. « Mon véhicule »
2. « Réglages véhicule »
3. « Avertissement de vitesse »
4. « Avertissement de vitesse »

## Mémorisation de la valeur de vitesse actuelle comme alerte de vitesse

Par iDrive :

1. « Mon véhicule »
2. « Réglages véhicule »
3. « Avertissement de vitesse »
4. « Appliquer vitesse actuelle »

## Affichage tête haute

### Principe

Le système projette les informations importantes dans le champ de vision du conducteur, par exemple la vitesse.

Le conducteur peut appréhender des informations sans détourner le regard de la chaussée.

## Aperçu

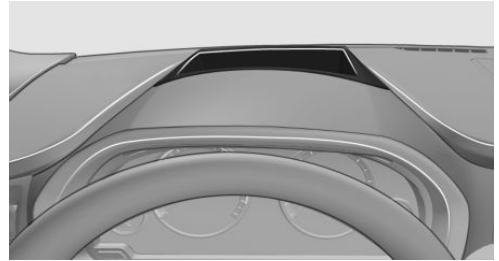

## Mise en marche et arrêt

Par iDrive :

1. « Mon véhicule »
2. « Réglages iDrive »
3. « Écrans »
4. « Affichage Tête Haute »
5. « Affichage Tête Haute »

## Affichage

### Vue standard

L'affichage tête haute affiche les informations suivantes :

- ▷ Vitesse.
- ▷ Instructions de navigation.
- ▷ Messages Check-Control.
- ▷ Liste de sélection du combiné d'instruments.
- ▷ Systèmes d'assistance.

Certaines de ces informations ne sont affichées que brièvement en cas de besoin.

## Vue M



- 1 Régime moteur actuel, mise en évidence en clair
- 2 Témoins lumineux de passage des vitesses
- 3 Champ de pré-alerte, affichage du régime moteur
- 4 Champ d'alerte rouge, affichage du régime moteur
- 5 Vitesse
- 6 Affichage de rapport/messages d'avertissement
- 7 Speed Limit Info avec affichage d'interdiction de dépasser

Activation de la vue M :

Sélection des affichages sur l'affichage tête haute.

## Sélection de l'affichage sur l'affichage tête haute

Par iDrive :

1. « Mon véhicule »
2. « Réglages iDrive »
3. « Écrans »
4. « Affichage Tête Haute »
5. « Informations affichées »
6. Sélectionner le réglage désiré.

## Réglage de luminosité

La luminosité est adaptée automatiquement à l'éclairage ambiant.

Le réglage de base peut s'effectuer manuellement.

Par iDrive :

1. « Mon véhicule »
2. « Réglages iDrive »
3. « Écrans »
4. « Affichage Tête Haute »
5. « Luminosité »
6. Tourner le contrôleur jusqu'à l'obtention de la luminosité désirée.
7. Appuyer sur le contrôleur.

Lorsque les feux de croisement sont allumés, il est possible de modifier l'intensité de l'éclairage de l'affichage tête haute par l'intermédiaire de l'éclairage des instruments.

Le réglage est enregistré pour le profil utilisé actuellement.

## Réglage en hauteur

Par iDrive :

1. « Mon véhicule »
2. « Réglages iDrive »
3. « Écrans »
4. « Affichage Tête Haute »
5. « Hauteur »
6. Tourner le contrôleur jusqu'à ce que la hauteur voulue soit atteinte.
7. Appuyer sur le contrôleur.

Le réglage est enregistré pour le profil utilisé actuellement.

La hauteur de l'affichage tête haute peut également être mémorisée via la fonction mémoire, voir page 94.

## Réglage de la rotation

L'image de l'affichage tête haute peut être tournée autour de son propre axe.



Par iDrive :

1. « Mon véhicule »
2. « Réglages iDrive »
3. « Écrans »
4. « Affichage Tête Haute »
5. « Rotation »
6. Tourner le contrôleur jusqu'à l'obtention du réglage désiré.
7. Appuyer sur le contrôleur.

Le réglage est enregistré pour le profil utilisé actuellement.

### Lisibilité de l'affichage

La lisibilité des informations sur l'affichage tête haute est influencée par les facteurs suivants :

- ▶ Certaines positions assises.
- ▶ Objets sur le cache de l'affichage tête haute.
- ▶ Le port de lunettes de soleil avec certains filtres polarisants.
- ▶ Une chaussée mouillée.
- ▶ Des conditions d'éclairage défavorables.

Si l'image est affichée de manière déformée, faire vérifier les réglages de base par un partenaire de service du constructeur ou un autre partenaire de service après-vente qualifié ou par un atelier qualifié.

Observer les instructions sur le nettoyage de l'affichage tête haute, voir page 285.

### Pare-brise spécial

Le pare-brise fait partie du système.

La forme du pare-brise permet une lecture précise.

Un film intégré au pare-brise empêche la formation d'images doubles.

Pour cette raison, nous recommandons instamment de faire remplacer le cas échéant le pare-brise spécial par un partenaire de service du constructeur ou un autre partenaire de service après-vente qualifié ou par un atelier qualifié.

## Témoins lumineux de passage des vitesses

### Généralités

L'affichage a lieu sur l'affichage tête haute ou sur le combiné d'instruments.

### Témoins lumineux de passage des vitesses dans le combiné d'instruments

#### Principe

Les shift lights indiquent dans le compte-tours le moment optimal de passage de rapport. La meilleure accélération possible du véhicule est obtenue ainsi avec une conduite sportive.

#### Affichage

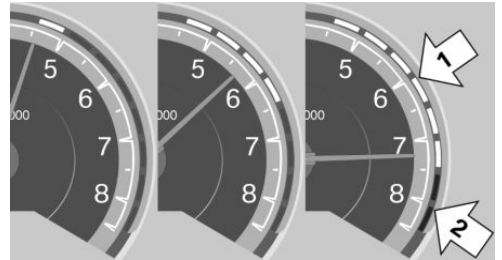

- ▶ Le régime momentané est représenté sur le compte-tours.
- ▶ Flèche 1 : les champs jaune qui s'allument successivement indiquent le prochain moment de passage de rapport supérieur.
- ▶ Flèche 2 : le champ s'allume en rouge. Passer le rapport au plus tard à ce moment.

L'ensemble de l'affichage clignote lorsque le régime moteur maximal autorisé est atteint et, pour protéger le moteur, l'alimentation en carburant est bridée.

## Témoins lumineux de passage des vitesses sur l'affichage tête haute

### Mise en marche

Les témoins lumineux de passage des vitesses ne sont affichés sur l'affichage tête haute qu'avec la vue M, voir page 142.

1. Allumer l'affichage tête haute, voir page 141.
2. « Mon véhicule »
3. « Réglages iDrive »
4. « Écrans »
5. « Affichage Tête Haute »
6. « Informations affichées »
7. « Vue M »

### Affichage

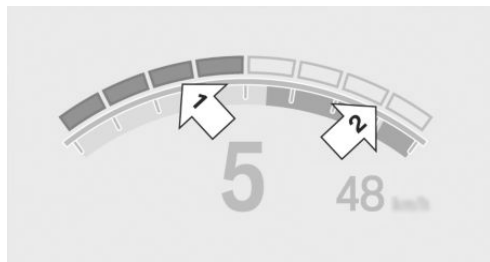

- ▷ Le régime momentané est représenté sur le compte-tours.
- ▷ Flèche 1 : les champs jaune qui s'allument successivement indiquent le prochain moment de passage de rapport supérieur.
- ▷ Flèche 2 : le champ s'allume en rouge. Passer le rapport au plus tard à ce moment.

L'ensemble de l'affichage clignote lorsque le régime moteur maximal autorisé est atteint et, pour protéger le moteur, l'alimentation en carburant est bridée.

## État du véhicule

### Généralités

Il est possible d'afficher les états de certains systèmes ou d'exécuter des actions.

### Ouverture de l'état du véhicule

Par iDrive :

1. « Mon véhicule »
2. « Statut véhicule »

### Aperçu des informations

- ▷ (⚠) « Avertisseur de crevaison » : État de l'avertisseur de crevaison, voir page 158.
- ▷ (⚠) « Contrôle press. pneus (RDC) » : État du contrôle de pression des pneus, voir page 155.
- ▷ (🛢) « Niveau d'huile moteur » : Contrôle électronique du niveau d'huile moteur, voir page 258.
- ▷ (⚠) « Check Control » : les messages Check-Control sont mémorisés en arrière-plan et peuvent être affichés sur l'écran de contrôle. Affichage des messages Check-Control enregistrés, voir page 129.
- ▷ (🚗) « Échéances de maintenance » : Affichage des besoins d'entretien, voir page 134.
- ▷ (☎) « Appel Teleservice » : appel Teleservice.

# Éclairage

## Équipement du véhicule

Ce chapitre décrit tous les équipements de série, spécifiques à un pays et en option proposés pour cette série de modèles. C'est pourquoi des équipements non disponibles pour un véhicule, en raison des options choisies ou de la version de pays, y sont également décrits. Ceci s'applique également aux fonctions et systèmes de sécurité. L'utilisation des fonctions et systèmes correspondants implique le respect des lois et des règlements en vigueur.

## Aperçu

### Commutateur dans le véhicule



L'élément de commutateur d'éclairage se trouve à côté du volant.

#### Symbole Fonction



Feux arrière de brouillard.



Commande automatique des feux de croisement.  
Fonctions d'éclairage adaptatif.



Extinction des feux.  
Feux de croisement de jour.

#### Symbole Fonction



Feux de position.



Feux de croisement.



Éclairage des instruments.

## Feux de position, de croisement et de stationnement

### Généralités

Position du commutateur : 0 ,  , 

L'éclairage extérieur s'éteint automatiquement lorsque la porte du conducteur est ouverte alors que le contact est coupé.

### Feux de position

Position du commutateur : 

Le véhicule est éclairé tout autour.

Éviter de laisser les feux de position allumés de façon prolongée, car la batterie du véhicule se décharge et le moteur risque de ne plus pouvoir démarrer.

Pour le stationnement, activer les feux de stationnement, voir page 146, du côté adéquat.

### Feux de croisement

Position du commutateur : 

Les feux de croisement sont allumés lorsque le contact est mis.

## Feux de stationnement

### Principe

Le véhicule peut être éclairé d'un côté.

### Mise en marche

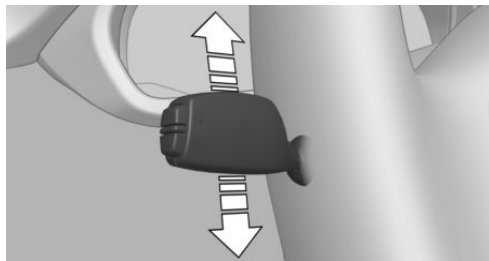

Lorsque la position radio est désactivée, pousser la manette au-delà du point de résistance vers le haut ou vers le bas.

### Arrêt

Repousser la manette sur sa position de base.

## Éclairage d'accueil et éclairage jusqu'au pas de la porte

### Éclairage d'accueil

#### Généralités

Selon l'équipement, certaines fonctions d'éclairage sont brièvement activées lors du déverrouillage du véhicule, le cas échéant selon la luminosité ambiante.

#### Activation et désactivation

Position du commutateur : D , A

Par iDrive :

1. « Mon véhicule »
2. « Réglages véhicule »

3. « Éclairage »
4. « Éclairage extérieur »
5. « Éclairage d'accueil »

Le réglage est mémorisé pour le profil de conducteur actuellement utilisé.

### Éclairage jusqu'au pas de la porte

#### Généralités

Les feux de croisement restent encore allumés un certain temps lorsque les feux de route sont actionnés alors que la position radio est désactivée.

#### Réglage de la durée

Par iDrive :

1. « Mon véhicule »
2. « Réglages véhicule »
3. « Éclairage »
4. « Éclairage extérieur »
5. « Accompagnem. »
6. Régler la durée.

Le réglage est mémorisé pour le profil de conducteur actuellement utilisé.

## Commande automatique des feux de croisement

### Principe

Les feux de croisement sont automatiquement allumés ou éteints en fonction de la luminosité ambiante, par exemple dans un tunnel, au crépuscule ou en cas de précipitations.

#### Généralités

L'allumage des feux peut se déclencher même avec un ciel bleu, lorsque que le soleil est bas.

En sortant d'un tunnel en journée, les feux de croisement ne s'éteignent pas immédiatement mais après environ 2 minutes.

Les feux de croisement restent toujours allumés quand l'antibrouillard est allumé.

## Activation

Position du commutateur : 

Les témoins dans le combiné d'instruments s'allument lorsque les feux de croisement sont activés.

## Limites du système

La commande automatique des feux de croisement ne peut toutefois pas remplacer l'évaluation personnelle des conditions de visibilité.

Les capteurs ne peuvent pas par exemple détecter le brouillard ou un temps brumeux. Dans ce cas, allumer manuellement l'éclairage pour ne pas courir de risques.

## Feux de croisement de jour

### Généralités

Position du commutateur : 0 , 

Les feux de croisement de jour sont allumés lorsque le contact est activé.

### Activation et désactivation

Dans certains pays, les feux de croisement de jour sont obligatoires ; par conséquent, il est possible qu'ils ne puissent pas être désactivés.

Par iDrive :

1. « Mon véhicule »
2. « Réglages véhicule »
3. « Éclairage »
4. « Éclairage extérieur »
5. Sélectionner le réglage désiré.

Le réglage est enregistré pour le profil utilisé actuellement.

## Fonctions d'éclairage adaptatif

### Principe

Les fonctions d'éclairage adaptatif permettent un éclairage dynamique de la chaussée.

### Généralités

Selon l'équipement, les fonctions d'éclairage adaptatif se composent d'un ou plusieurs systèmes :

- ▷ Éclairage de virage adaptatif, voir page 147.
- ▷ Distribution variable de la lumière, voir page 147.

### Activation

Position du commutateur : 

Les fonctions d'éclairage adaptatif sont actives lorsque le moteur tourne.

### Éclairage de virage adaptatif

En fonction de l'angle de braquage et d'autres paramètres, le faisceau des projecteurs suit le tracé de la chaussée.

Pour éviter d'éblouir les usagers roulant en sens inverse, l'éclairage de virage adaptatif ne bascule pas vers la voie de circulation opposée à l'arrêt.

### Distribution variable de la lumière

#### Principe

La distribution variable de la lumière permet d'éclairer encore mieux la chaussée.

#### Généralités

La distribution de la lumière s'adapte automatiquement à la vitesse.

## Éclairage de ville

La zone éclairée par les feux de croisement est élargie sur les côtés.

## Éclairage d'autoroute

La portée des feux de croisement est augmentée.

## Réglage adaptatif de la portée des projecteurs

Le réglage adaptatif de la portée des projecteurs compense les processus d'accélération et de freinage pour éviter d'éblouir les usagers roulant en sens inverse et pour obtenir un éclairage optimal de la chaussée.

## Assistant de feu de route

### Principe

L'assistant de feu de route détecte précocement la présence d'autres usagers et module automatiquement la portée des feux de route en fonction de la situation de circulation.

### Généralités

L'assistant de feu de route assure l'allumage des feux de route chaque fois que la situation le permet. Le système n'active pas les feux de route dans la plage de vitesses basses.

Le système réagit à l'éclairage des véhicules qui viennent en sens inverse et qui précèdent, ainsi qu'à l'éclairage ambiant, par exemple en agglomération.

Les feux de route peuvent à tout moment être allumés ou éteints manuellement.

Si le véhicule est équipé de l'assistant de feu de route anti-éblouissement et que des véhicules arrivent en sens inverse ou le précèdent, les feux de route ne sont pas éteints complètement, mais uniquement les zones du faisceau lumineux qui

pourraient éblouir les autres usagers. Dans ce cas, le témoin bleu reste allumé.

## Activation et désactivation

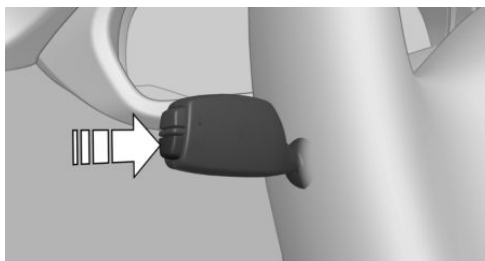

Position de commutateur selon l'équipement :



Appuyer sur la touche sur la manette des clignotants.



Lorsque les feux de croisement sont allumés, le témoin s'allume dans le combiné d'instruments.

Le véhicule passe automatiquement des feux de croisement ou feux de route.



Le témoin bleu du combiné d'instruments s'allume quand les feux de route sont enclenchés par le dispositif.

L'assistant de feu de route est désactivé lors de l'activation et la désactivation manuelle, voir page 113, des feux de route.

Pour réactiver l'assistant de feu de route, appuyer sur la touche sur la manette des clignotants.

## Limites du système

L'assistant de feu de route ne peut pas remplacer la décision personnelle du conducteur d'utiliser ou non les feux de route. Commuter de ce fait manuellement sur les feux de croisement si la situation l'exige.

Dans les situations suivantes, le système ne fonctionne pas ou seulement de manière limitée



et une intervention du conducteur peut s'avérer nécessaire :

- ▶ Par temps extrêmement mauvais, p. ex. brouillard ou très fortes précipitations.
- ▶ Pour la détection d'usagers de la route mal éclairés, tels que piétons, cyclistes, cavaliers, charrettes, en cas de circulation ferroviaire ou fluviale à proximité de la route et de passage d'animaux.
- ▶ Dans des virages serrés, au sommet ou au pied de pentes raides, en cas de circulation transversale ou sur autoroute, lorsque les usagers roulant en sens inverse sont partiellement masqués.
- ▶ Dans les agglomérations mal éclairées ou face à des panneaux très réfléchissants.
- ▶ Quand la zone de pare-brise devant le rétroviseur intérieur est embuée, sale ou occultée par des autocollants, des vignettes, etc.

## Antibrouillard

### Feux arrière antibrouillard

#### Conditions de fonctionnement

Les feux de croisement doivent être allumés avant d'allumer les feux arrière de brouillard.

#### Mise en marche et arrêt



Appuyer sur la touche.

Le témoin jaune s'allume lorsque les feux arrière de brouillard sont activés.

Si la commande automatique des feux de croisement, voir page 146, est activée, les feux de croisement s'allument automatiquement à l'activation des feux arrière de brouillard.

## Circulation à droite/à gauche

### Généralités

Sur les trajets franchissant la frontière d'un pays où le sens de circulation est inverse à celui du pays d'immatriculation, il est nécessaire de prendre des mesures permettant d'éviter l'effet d'éblouissement des projecteurs.

### Projecteurs LED

La répartition de la luminosité des projecteurs évite l'effet d'éblouissement des feux de croisement si vous roulez dans un pays dans lequel la circulation ne s'effectue pas du même côté de la voie que dans le pays d'immatriculation.

### Éclairage de virage adaptatif

Si le trajet a lieu d'un pays où le sens de circulation est inverse à celui du pays d'immatriculation, ne pas rouler avec le commutateur en position . Sans quoi, la distribution variable de la lumière peut présenter un risque d'éblouissement.

## Éclairage des instruments

### Conditions de fonctionnement

Les feux de position ou les feux de croisement doivent être allumés pour régler l'intensité de l'éclairage.

### Réglage



L'intensité d'éclairage peut être réglée avec la molette.

## Éclairage intérieur

### Généralités

Selon la version d'équipement, l'éclairage intérieur, l'éclairage de plancher, l'éclairage de seuil de porte et l'éclairage d'approche sont commandés automatiquement.

La luminosité de certains équipements peut être ajustée à l'aide de la molette de réglage de l'éclairage des instruments.

### Aperçu



1 Éclairage intérieur

2 Liseuses

### Activation/désactivation de l'éclairage intérieur



Appuyer sur la touche.

Extinction permanente : appuyer sur la touche environ 3 secondes.

### Activation/désactivation des liseuses



Appuyer sur la touche.

Selon l'équipement, les liseuses sont disposées à l'avant et à l'arrière à côté de l'éclairage intérieur.

## Éclairage d'ambiance

### Généralités

En fonction de l'équipement, l'éclairage dans l'habitacle peut être réglé pour certaines lampes.

### Sélection du schéma de couleur

Par iDrive :

1. « Mon véhicule »
2. « Réglages véhicule »
3. « Éclairage »
4. « Éclairage intérieur »
5. « Lumière ambiante »
6. Sélectionner le réglage désiré.

### Réglage de luminosité

Selon la version d'équipement, la luminosité de l'éclairage d'ambiance peut être réglée via la molette pour l'éclairage des instruments ou sur l'écran de contrôle.

Par iDrive :

1. « Mon véhicule »
2. « Réglages véhicule »
3. « Éclairage »
4. « Éclairage intérieur »
5. « Luminosité »
6. Réglage de luminosité.

# Sécurité

## Équipement du véhicule

Ce chapitre décrit tous les équipements de série, spécifiques à un pays et en option proposés pour cette série de modèles. C'est pourquoi des équipements non disponibles pour un véhicule,

en raison des options choisies ou de la version de pays, y sont également décrits. Ceci s'applique également aux fonctions et systèmes de sécurité. L'utilisation des fonctions et systèmes correspondants implique le respect des lois et des règlements en vigueur.

## Airbags

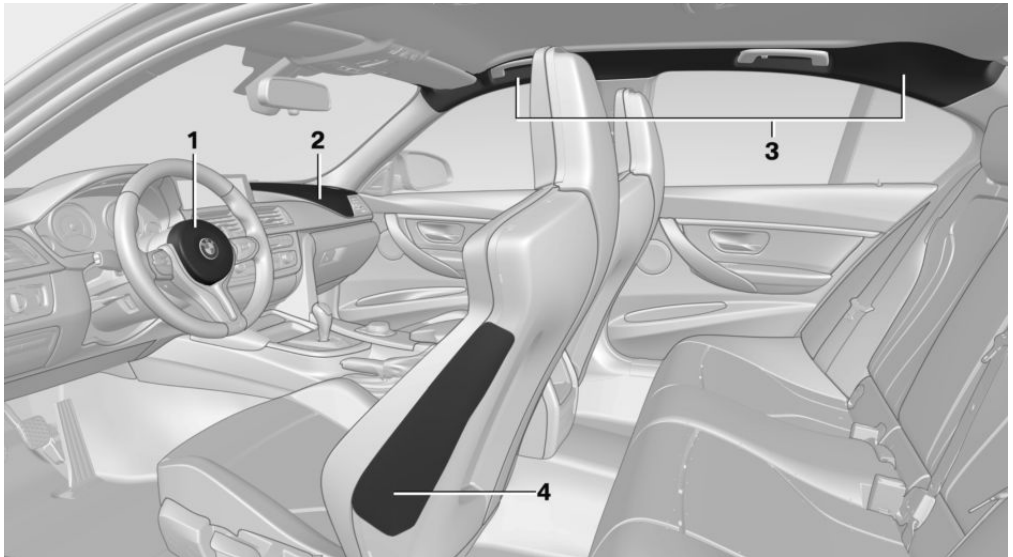

1 Airbag frontal, conducteur

2 Airbag frontal, passager

3 Airbag de tête

4 Airbag latéral

### Airbags frontaux

Les airbags frontaux protègent le conducteur et le passager en cas de choc frontal lorsque les ceintures de sécurité n'assurent pas suffisamment de protection.

### Airbag latéral

En cas d'impact latéral, l'airbag latéral soutient le corps sur le côté au niveau de la poitrine et du bassin.

### Airbag de tête

En cas d'impact latéral, l'airbag de tête soutient la tête.

## Protection

Les airbags ne se déclenchent pas toujours en cas de collision, par exemple lors d'un accident de moindre gravité ou d'impact de l'arrière.

### Remarques concernant l'effet protecteur optimal de l'airbag

#### AVERTISSEMENT

En cas de position de siège incorrecte ou de gêne dans la zone de déploiement de l'airbag, le système d'airbags ne pourra pas apporter l'effet protecteur prévu et risque d'entraîner des blessures supplémentaires lors de son déclenchement. Risque de blessures ou danger de mort. Respecter les remarques concernant l'effet protecteur optimal du système d'airbags.

- ▷ Se tenir à distance des airbags.
- ▷ Toujours saisir le volant par la couronne. Toujours placer les mains en position « 3 heures-9 heures » afin de réduire le plus possible le risque de blessures aux mains ou aux bras lors du déclenchement de l'airbag.
- ▷ Veiller à ce que les passagers tiennent leur tête loin des airbags latéraux.
- ▷ Veiller à ce que le passager avant soit correctement assis, c'est-à-dire que ses pieds se trouvent sur le plancher et ne soient pas appuyés contre le tableau de bord.
- ▷ Ne pas placer de personne, d'animaux ou d'objet entre les airbags et les passagers.
- ▷ Garder libres le tableau de bord et le pare-brise côté passager, c'est-à-dire ne pas les occulter avec un film autocollant ou des revêtements et ne pas y apposer par exemple de fixations pour appareil de navigation ou téléphone portable.
- ▷ Ne rien coller sur les caches des airbags, ne pas les garnir d'un revêtement quelconque ni les modifier de quelque manière que ce soit.
- ▷ Ne pas utiliser le cache de l'airbag frontal côté passager comme vide-poches.

- ▷ Ne pas poser de housses de protection, rembourrages ou autres objets sur les sièges avant s'ils ne sont pas spécialement homologués pour les sièges équipés d'airbags latéraux intégrés.
- ▷ Ne pas suspendre de vêtements, par exemple vestons, sur les dossiers.
- ▷ Ne pas modifier ou transformer de quelque manière que ce soit les composants ou le câblage électrique du système airbag. Ceci s'applique aussi aux caches du volant, au tableau de bord et aux sièges.
- ▷ Ne pas démonter le système d'Airbag.

Même en observant toutes les instructions, des blessures résultant d'un contact avec les airbags ne sont pas totalement exclues selon les circonstances.

Chez des passagers sensibles, les bruits du déclenchement et du gonflement peuvent provoquer des troubles de l'audition qui ne sont généralement pas persistants.

## État de fonctionnement du système d'airbag

### Consignes de sécurité

#### AVERTISSEMENT

Après le déclenchement du système d'airbags, certains composants peuvent être brûlants. Risque de blessures. Ne pas saisir les composants.

#### AVERTISSEMENT

Toute intervention qui ne respecte pas les prescriptions peut entraîner une panne, un dysfonctionnement ou un déclenchement intempestif du système d'airbags. En cas de panne, le système d'airbags ne pourra pas se déclencher comme prévu, malgré la gravité de l'accident. Risque de blessures ou danger de mort. Le contrôle, la réparation ou le démontage et la



mise au rebut du système d'airbags doivent être effectués par un partenaire de service après-vente du constructeur ou un autre partenaire de service après-vente qualifié ou par un atelier qualifié.

## Fonctionnement correct



Lorsque vous mettez le contact, le voyant s'allume brièvement sur le combiné d'instruments et affiche ainsi l'état de fonctionnement de l'ensemble du système d'airbag et des prétensionneurs de ceintures.

## Système d'airbag perturbé

- ▷ Le voyant d'avertissement ne s'allume pas quand le contact est mis.
- ▷ Le voyant s'allume en permanence.

## Interrupteur à clé pour les airbags côté passager avant

### Généralités

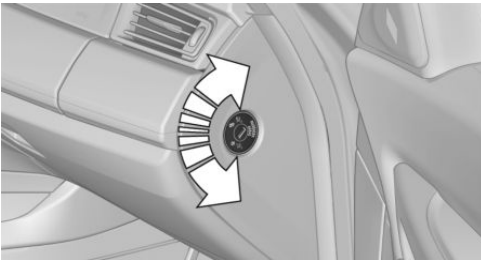

L'airbag frontal et l'airbag latéral du passager avant peuvent être désactivés et réactivés avec la clé intégrée provenant de la télécommande.

## Désactivation des airbags du passager avant



1. Insérer la clé et continuer de pousser le cas échéant.
2. Maintenir la clé enfoncée et la tourner jusqu'en butée en position OFF. En butée, retirer la clé.
3. Veiller à ce que l'interrupteur à clé se trouve en position de fin de course pour que les airbags soient désactivés.

Les airbags du passager avant sont désactivés. Les airbags du conducteur restent activés.

Après démontage du système de retenue pour enfants sur le siège du passager avant, activer de nouveau les airbags du passager avant pour qu'ils se déclenchent comme prévu lors d'un accident.

L'état des airbags est indiqué par le témoin des airbags de passager avant, voir page 154.

## Activation des airbags du passager avant



1. Insérer la clé et continuer de pousser le cas échéant.
2. Maintenir la clé enfoncée et la tourner jusqu'en butée en position ON. En butée, retirer la clé.
3. Veiller à ce que l'interrupteur à clé se trouve en position de fin de course pour que les airbags soient activés.

Les airbags du passager avant sont de nouveau activés et se déclenchent dans les situations qui l'exigent.

## Témoin des airbags du passager avant



Le témoin des airbags du passager avant montre l'état de fonctionnement des airbags du passager avant.

Après la mise du contact, le témoin s'allume brièvement et indique ensuite si les airbags sont activés ou désactivés.



- ▶ Quand les airbags du passager avant sont désactivés, le témoin reste allumé en permanence.
- ▶ Quand les airbags du passager avant sont activés, le témoin reste éteint.

## Système actif de protection des piétons

### Principe

Grâce au système actif de protection des piétons, le capot moteur est relevé en cas de collision de l'avant du véhicule avec un piéton. Pour détecter les piétons, le système fait appel à des capteurs logés sous le bouclier. Ceci permet de mettre à disposition un espace de déformation supplémentaire sous le capot moteur actif pour amortir la collision avec la tête.

## Consignes de sécurité

### ⚠ AVERTISSEMENT

Le système peut se déclencher de manière involontaire lors du contact avec des composants isolés des charnières et des verrous du capot moteur. Risque de blessures ou risque de dommages matériels. Ne pas toucher les différents composants des charnières et des verrous de capot moteur.

### ⚠ AVERTISSEMENT

Toute modification du système de protection des piétons peut entraîner une panne, un dysfonctionnement ou un déclenchement intempestif du système. Risque de blessures ou danger de mort. Ne pas modifier le système de protection des piétons ni ses composants ou son câblage électrique. Ne pas démonter le système.

### ⚠ AVERTISSEMENT

Toute intervention qui ne respecte pas les prescriptions peut entraîner une panne, un dysfonctionnement ou un déclenchement intempestif du système. En cas de dysfonctionnement, le système ne pourra pas se déclencher comme prévu, malgré la gravité de l'accident. Risque de blessures ou danger de mort. Le contrôle, la réparation ou le démontage et la mise au rebut du système doivent être effectués par un partenaire de service après-vente du constructeur ou un autre partenaire de service après-vente qualifié ou par un atelier qualifié.

### ⚠ AVERTISSEMENT

Après déclenchement ou endommagement, le fonctionnement du système est limité ou inexistant. Risque de blessures ou danger de mort.

Après déclenchement ou endommagement du système, le faire contrôler et remplacer chez un partenaire de service après-vente du constructeur ou un autre partenaire de service après-vente qualifié ou par un atelier qualifié.

### REMARQUE

L'ouverture du capot moteur lorsque le système de protection des piétons est déclenché peut entraîner des dommages au capot moteur ou au système de protection des piétons. Risque de dommages matériels. Ne pas ouvrir le capot moteur après l'affichage du message Check-Control. Faire contrôler par un partenaire de service après-vente du constructeur ou un autre partenaire de service après-vente qualifié ou par un atelier qualifié.

## Limites du système

Le système actif de protection des piétons ne se déclenche qu'à des vitesses comprises entre environ 20 km/h et 55 km/h.

Pour des raisons de sécurité, le système peut également se déclencher dans de rares cas si une collision avec un piéton ne peut pas être exclue clairement, par exemple :

- ▶ En cas de collision avec une poubelle ou un poteau de délimitation.
- ▶ En cas de collision avec des animaux.
- ▶ En cas de projections de pierres.
- ▶ En cas de collision avec une congère.

## Dysfonctionnement



Un message Check-Control s'affiche.

Le système a été déclenché ou présente un dysfonctionnement.

Faire contrôler immédiatement le système par un partenaire de service après-vente du constructeur ou un autre partenaire de service après-vente qualifié ou par un atelier qualifié.

# Contrôle de pression des pneus TPM

## Principe

Le système surveille la pression de gonflage des quatre pneus montés. Le système donne un avertissement en cas de baisse de pression sensible dans un pneu ou dans plusieurs pneus.

## Généralités

Des capteurs situés dans les valves de pneu mesurent la pression de gonflage et la température des pneus selon le modèle.

Pour la commande du système, observer aussi les informations supplémentaires et les instructions sous Pression de gonflage, voir page 240.

## Conditions de fonctionnement

Le système doit réunir les conditions suivantes pour pouvoir émettre un message fiable en cas de chute de la pression de gonflage des pneus :

- ▶ Après un changement de roues ou de pneus, le système a été réinitialisé à une pression de gonflage correcte.
- ▶ Après correction de la pression de gonflage, le système a été réinitialisé.
- ▶ Roues équipées d'un système électronique TPM.

## Affichage d'état

### État actuel

Il est possible d'afficher l'état du système sur l'écran de contrôle, par exemple, pour savoir si le système est activé.

Par iDrive :

1. « Mon véhicule »
2. « Statut véhicule »
3.  « Contrôle press. pneus (RDC) »

L'état actuel s'affiche.

## États de pneu

### Généralités

L'état du système et des pneus est exprimé sur l'écran de contrôle par la couleur des roues et par un texte.

### Toutes les roues vertes

Le système est activé et se réfère, pour les avertissements, aux pressions de gonflage enregistrées en dernier lors de la réinitialisation.

### Une à quatre roues jaune(s)

Crevaison ou chute importante de pression sur le(s) pneu(s) indiqué(s).

### Roues grises

Les chutes de pression des pneus ne sont éventuellement pas détectées.

Causes possibles :

- ▷ Dysfonctionnement.
- ▷ Une réinitialisation du système est effectuée.

### Informations supplémentaires

L'affichage d'état indique en plus la pression actuelle des pneumatiques et, selon le modèle, la température actuelle des pneus. Les valeurs affichées sont des valeurs de mesure momentanées et peuvent se modifier pendant la conduite ou en fonction des conditions météorologiques.

### Exécution de la réinitialisation

Par iDrive :

1. « Mon véhicule »
2. « Statut véhicule »
3.  « Contrôle press. pneus (RDC) »
4. Démarrer le moteur, mais ne pas mettre le véhicule en mouvement.
5. Réinitialiser la pression des pneus : « Réinitialiser ».
6. Mettre le véhicule en mouvement.

Les roues sont représentées en gris et le texte suivant affiche : « Réinitialisation du contrôle de pression des pneus en cours... ».

Après une brève conduite au-dessus de 30 km/h les pressions de gonflage réglées sont adoptées comme valeurs de consigne. La réinitialisation se termine automatiquement pendant le trajet.

La réinitialisation terminée, l'écran de contrôle représente les roues en vert et « Contrôle de pression des pneus actif. Pour la pression recommandée, voir l'étiquette. » s'affiche.

Vous pouvez interrompre le trajet à tout moment. Lorsque vous reprenez la route, l'initialisation se poursuit automatiquement.

## Messages

### Généralités

En cas de message d'une pression de gonflage insuffisante, le contrôle dynamique de stabilité DSC est activé si nécessaire.

### Consigne de sécurité

#### AVERTISSEMENT

Un pneumatique normal endommagé présentant une pression d'air trop faible ou manquante limite les caractéristiques de conduite, par exemple le comportement de direction et de freinage. Risque d'accident. Ne pas poursuivre le trajet. Réparer la crevaison ou remplacer la roue.

### Si le contrôle de la pression de gonflage des pneus est nécessaire

#### Message

Un symbole avec un message Check-Control s'affiche sur l'écran de contrôle.



| Symbole | Cause possible |
|---------|----------------|
|---------|----------------|



Le système a reconnu un changement de roue, mais n'a pas été réinitialisé.

Pour le système, la remise à zéro n'a pas été effectuée. Le système se ré-fera, pour les avertissements, aux pressions de gonflage enregistrées en dernier lors de la réinitialisation.

Le gonflage a été réalisé de manière non conforme.



La pression des pneus a baissé depuis la dernière réinitialisation.

### Mesure

1. Contrôler régulièrement la pression de gonflage des pneus et la rectifier si nécessaire.
2. Répéter la réinitialisation du système.

## Si la pression de gonflage des pneus est trop faible

### Message



Un voyant jaune s'allume sur le combiné d'instruments.

Par ailleurs, un symbole avec un message Check-Control s'affiche sur l'écran de contrôle.

| Symbole | Cause possible |
|---------|----------------|
|---------|----------------|



Une chute de pression de pneu existe.

Pour le système, la remise à zéro n'a pas été effectuée. Le système se ré-fera, pour les avertissements, aux pressions de gonflage enregistrées en dernier lors de la réinitialisation.

### Mesure

1. Réduire la vitesse et poursuivre sa route à une allure modérée. Ne plus dépasser une vitesse de 130 km/h.
2. Le cas échéant, contrôler et corriger la pression des quatre pneus à la prochaine occasion, par exemple une station-service.
3. Répéter la réinitialisation du système.

## En cas de forte perte de la pression de gonflage des pneus

### Message



Un voyant jaune s'allume sur le combiné d'instruments.

Un symbole s'affiche également avec le pneu correspondant dans un message Check-Control sur l'écran de contrôle.

| Symbole | Cause possible |
|---------|----------------|
|---------|----------------|



Une crevaison ou une fuite importante a été constatée.

Pour le système, la remise à zéro n'a pas été effectuée. Le système se ré-fera, pour les avertissements, aux pressions de gonflage enregistrées en dernier lors de la réinitialisation.

### Mesure

Réduire la vitesse et s'arrêter prudemment. Éviter d'activer brusquement les freins ou le volant.

## Comportement en cas de crevaison

1. Identifier le pneu endommagé.

Contrôler la pression de gonflage des quatre pneus, par exemple avec l'affichage de la pression de gonflage des pneus d'un kit de dépannage anticrevaison.

Si la pression de gonflage est correcte dans les quatre pneus, il est possible que le con-

trôle de pression des pneus n'ait pas été initialisé. Procéder alors à la réinitialisation.

Si l'identification d'une crevaison est impossible, contacter un partenaire de service après-vente du constructeur ou un autre partenaire de service après-vente qualifié ou un atelier qualifié.

2. Réparer la crevaison, par exemple avec un kit de réparation anticrevaison ou en changeant la roue.

L'utilisation d'un produit d'étanchéité, par exemple un kit de réparation anticrevaison, peut endommager le système électronique TPM des roues. Dans ce cas, faire remplacer l'électronique à la prochaine occasion.

## Limites du système

### Température

La pression de gonflage des pneus dépend de la température du pneu.

Par l'accroissement de la température du pneu, par exemple pendant la conduite ou par les rayons du soleil, la pression de gonflage augmente.

La pression de gonflage diminue lorsque la température du pneu baisse.

Ceci peut entraîner un avertissement lors d'une chute brutale de la température en raison des seuils d'avertissement donnés.

### Chute soudaine de pression des pneus

De graves avaries soudaines de pneu provoquées par des effets extérieurs ne peuvent pas être annoncées par le système.

### Le système n'a pas été réinitialisé

Le système ne fonctionne pas correctement tant que la réinitialisation n'est pas effectuée ; il signale par exemple une crevaison bien que les pressions de gonflage soient correctes.

## Dysfonctionnement



Le voyant jaune clignote puis reste allumé. Un message Check-Control s'affiche. Les chutes de pression des pneus ne sont éventuellement pas détectées.

Dans de tels cas :

- ▶ Une roue sans système électronique TPM est montée : le cas échéant, faire contrôler les roues.
- ▶ Dysfonctionnement : faire contrôler le système.
- ▶ Le système n'a pas pu être réinitialisé correctement. Réinitialiser à nouveau le système.
- ▶ Perturbation par des installations ou des appareils avec la même fréquence radio : à la sortie du champ perturbateur, le système est activé de nouveau automatiquement.

## Avertisseur de crevaison RPA

### Principe

Le système détecte une chute de pression de pneu en comparant les vitesses de rotation de chaque roue pendant la conduite.

En cas de chute de pression, le diamètre de la roue correspondante est modifié et, ainsi, sa vitesse de rotation. La différence est reconnue et signalée comme une crevaison.

Le système ne mesure pas la pression de gonflage réelle dans le pneu.

### Conditions de fonctionnement

Le système doit réunir les conditions suivantes pour pouvoir émettre un message fiable en cas de chute de la pression de gonflage des pneus :

- ▶ Après un changement de roues ou de pneus, le système s'est réinitialisé si la pression de gonflage était correcte.



- Après la correction de la pression de gonflage, le système s'est réinitialisé.

## Affichage d'état

L'état actuel de l'avertisseur de crevaison, par exemple si le RPA est actif, peut être affiché.

Par iDrive :

1. « Mon véhicule »
2. « Statut véhicule »
3.  « Avertisseur de crevaison »

L'état s'affiche.

## Initialisation requise

L'initialisation est requise dans les cas suivants :

- Après l'ajustement de la pression de gonflage.
- Après un changement de roues ou de pneus.

## Effectuer l'initialisation

Avec l'initialisation, les pressions de gonflage réglées sont validées comme références pour la reconnaissance d'une crevaison. L'initialisation démarre par la confirmation des pressions de gonflage.

Ne pas initialiser le système en roulant avec des chaînes à neige.

Par iDrive :

1. « Mon véhicule »
2. « Statut véhicule »
3.  « Avertisseur de crevaison »
4. Démarrer le moteur, mais ne pas mettre le véhicule en mouvement.
5. Démarrer l'initialisation : « Réinitialiser »
6. Mettre le véhicule en mouvement.

L'initialisation se termine au cours du trajet, qui peut être interrompu à tout moment.

L'initialisation se poursuit automatiquement lorsque vous reprenez la route.

## Messages

### Consigne de sécurité

#### AVERTISSEMENT

Un pneumatique normal endommagé présentant une pression d'air trop faible ou manquante limite les caractéristiques de conduite, par exemple le comportement de direction et de freinage. Risque d'accident. Ne pas poursuivre le trajet. Réparer la crevaison ou remplacer la roue.

### Signalisation d'une crevaison



Un voyant jaune s'allume sur le combiné d'instruments.

Par ailleurs, un symbole avec un message Check-Control s'affiche sur l'écran de contrôle.

#### **Symbole Cause possible**



Une crevaison ou une fuite importante a été constatée.

## Mesure

1. Réduire la vitesse et s'arrêter prudemment. Éviter d'activer brusquement les freins ou le volant.
2. Identifier la roue endommagée. Contrôler la pression de gonflage des quatre pneus, par exemple avec l'affichage de la pression de gonflage des pneus d'un kit de dépannage anticrevaison. Si la pression de gonflage est correcte dans les quatre pneus, il est possible que l'avertisseur de crevaison n'ait pas été initialisé. Initialiser alors le système.
3. Réparer la crevaison, par exemple avec un kit de réparation anticrevaison ou en changeant la roue.

## Limites du système

Dans les situations suivantes, le système risque d'intervenir à retardement ou de ne pas fonctionner correctement :

- ▶ Une chute de pression naturelle et homogène sur les quatre pneus n'est pas détectée. En conséquence, vérifier régulièrement la pression de gonflage des pneus.
- ▶ De graves avaries de pneu soudainement causées par des effets extérieurs ne peuvent pas être annoncées à l'avance.
- ▶ Système non initialisé.
- ▶ Circulation sur chaussée enneigée ou glissante.
- ▶ Conduite sportive : avec patinage des roues motrices et forte accélération transversale.
- ▶ Conduite avec des chaînes à neige.

## Intelligent Safety

### Principe

Intelligent Safety permet de commander de manière centralisée les systèmes d'assistance au conducteur.

En fonction de l'équipement, Intelligent Safety comporte un ou plusieurs systèmes permettant d'éviter les risques de collision. Ces systèmes sont activés automatiquement après chaque démarrage du moteur via le bouton Start/Stop :

- ▶ Avertisseur de collision frontale avec fonction de freinage City, voir page 161.
- ▶ Avertisseur de piétons, voir page 164.

### Consignes de sécurité

#### AVERTISSEMENT

Le système ne dégage pas le conducteur de sa propre responsabilité d'interpréter correctement les conditions de visibilité et de circulation. Risque d'accident. Adapter votre style de conduite aux conditions de circulation. Obser-

ver la situation de circulation et intervenir activement dans les situations correspondantes.

#### AVERTISSEMENT

Les affichages et les alertes ne dégagent pas le conducteur de sa propre responsabilité. En raison des limites inhérentes au système, les avertissements ou réactions du système peuvent ne pas être émis, être émis trop tard, de manière erronée ou injustifiée. Risque d'accident. Adapter votre style de conduite aux conditions de circulation. Observer la situation de circulation et intervenir activement dans les situations correspondantes.

#### AVERTISSEMENT

En raison des limites du système, la traction/le remorquage avec les systèmes Intelligent Safety activés peut entraîner des dysfonctionnements. Risque d'accident. Désactiver tous les systèmes Intelligent Safety avant la traction/le remorquage.

### Aperçu

#### Touche dans le véhicule



Touche Intelligent Safety



## Caméra

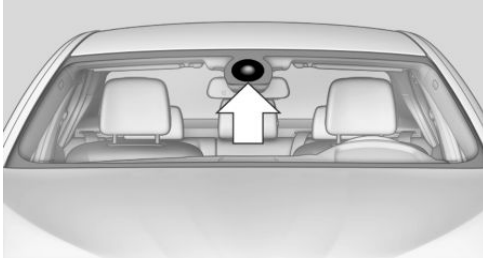

La caméra se trouve au niveau du rétroviseur intérieur.

Le pare-brise doit être maintenu propre et dégrasé dans la zone devant le rétroviseur intérieur.

## Mise en marche et arrêt

Les systèmes Intelligent Safety sont automatiquement activés après chaque démarrage.



Appuyer sur la touche : les systèmes sont déclenchés. La LED s'éteint.

Appuyer à nouveau sur la touche : les systèmes sont enclenchés. La LED s'allume.

Les réglages peuvent être effectués sur l'écran de contrôle.

## Avertisseur de collision frontale avec fonction de freinage City

### Principe

Le système peut aider à éviter des accidents. Quand un accident ne peut pas être évité, le système aide à diminuer la vitesse de l'impact.

Le système vous avertit de dangers possibles de collision et freine automatiquement le cas échéant.

L'intervention automatique de freinage s'effectue avec une force et une durée limitées.

Le système est piloté par une caméra qui est montée dans la zone du rétroviseur intérieur.

L'avertissement de proximité est disponible, même quand le régulateur de vitesse est désactivé.

Lors de l'approche volontaire d'un véhicule, l'avertissement de proximité et l'intervention sur les freins se produisent plus tard pour éviter des réactions intempestives du système.

## Généralités

Le système avertit en deux étapes à partir d'environ 5 km/h d'un risque éventuel de collision avec des véhicules. L'instant de ces avertissements peut varier en fonction de la situation de conduite actuelle.

Une intervention de freinage s'effectue, le cas échéant, jusqu'à environ 60 km/h.

## Champ de détection

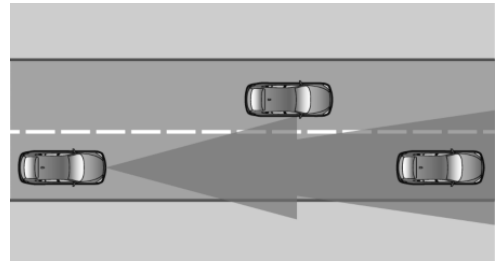

Il est tenu compte des objets détectés par le système.

## Consignes de sécurité

### AVERTISSEMENT

Le système ne dégage pas le conducteur de sa propre responsabilité d'interpréter correctement les conditions de visibilité et de circulation. Risque d'accident. Adapter votre style de conduite aux conditions de circulation. Observer la situation de circulation et intervenir activement dans les situations correspondantes.

**AVERTISSEMENT**

Les affichages et les alertes ne dégagent pas le conducteur de sa propre responsabilité. En raison des limites inhérentes au système, les avertissements ou réactions du système peuvent ne pas être émis, être émis trop tard, de manière erronée ou injustifiée. Risque d'accident. Adapter votre style de conduite aux conditions de circulation. Observer la situation de circulation et intervenir activement dans les situations correspondantes.

**AVERTISSEMENT**

En raison des limites du système, la traction/le remorquage avec les systèmes Intelligent Safety activés peut entraîner des dysfonctionnements. Risque d'accident. Désactiver tous les systèmes Intelligent Safety avant la traction/le remorquage.

**Aperçu**

**Touche dans le véhicule**



Touche Intelligent Safety

**Caméra**

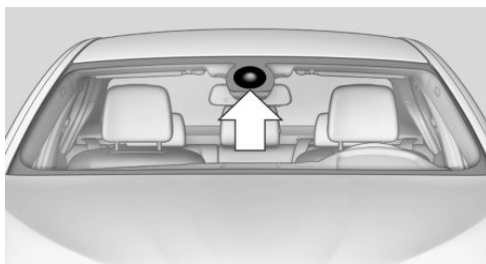

La caméra se trouve au niveau du rétroviseur intérieur.

Le pare-brise doit être maintenu propre et dégagé dans la zone devant le rétroviseur intérieur.

**Mise en marche et arrêt**

**Activation automatique**

Le système est automatiquement actif après chaque début de trajet.

**Arrêt**



Appuyer sur la touche : le système s'éteint. La LED s'éteint.

Appuyer de nouveau sur la touche : le système s'allume. La LED s'allume.

**Réglage de l'instant d'avertissement**

L'instant d'avertissement peut être réglé.

Par iDrive :

1. « Mon véhicule »
2. « Réglages véhicule »
3. « Sécurité Intelligente »
4. « Durée d'alerte »
5. Sélectionner le réglage désiré.

L'instant choisi est mémorisé pour le profil actuellement utilisé.



## Avertissement avec fonction de freinage

### Affichage

Un symbole d'avertissement s'affiche sur le combiné d'instruments et sur l'affichage tête haute en cas de risque de collision avec un véhicule détecté.

#### Symbole Mesure



Le symbole s'allume en rouge : pré-avertissement.

Freiner et augmenter la distance.



Le symbole clignote en rouge et un signal retentit : alerte urgente.

Freiner et, si nécessaire, éviter l'obstacle.

### Pré-avertissement

Un pré-avertissement est par exemple émis quand un danger de collision se dessine ou en cas de très faible distance par rapport au véhicule qui précède.

Le conducteur doit intervenir lui-même en cas de signal d'urgence.

### Avertissement d'urgence avec fonction de freinage

Un avertissement d'urgence est affiché en cas de risque de collision immédiate lorsque le véhicule s'approche d'un autre objet à une vitesse différentielle élevée.

Le conducteur doit intervenir lui-même en cas de signal d'urgence. En cas de danger de collision, le freinage automatique assiste, le cas échéant, le conducteur par une intervention de freinage légère.

Un avertissement d'urgence peut être déclenché également sans autre avertissement préalable.

## Intervention de freinage

L'avertissement vous invite à intervenir vous-même. Pendant un avertissement, la force de freinage est exploitée au maximum. La condition préalable pour l'assistance de freinage est l'actionnement suffisamment rapide et puissant de la pédale de frein. En plus, le système peut vous assister en cas de risque de collision par une légère intervention de freinage. À faible vitesse, la véhicule peut être freiné jusqu'à l'arrêt.

Boîte de vitesses manuelle : lors d'une intervention de freinage jusqu'à l'arrêt, il peut se produire un arrêt du moteur.

L'intervention sur les freins n'intervient que lorsque la stabilité dynamique n'a pas été limitée, par exemple en désactivant le système de contrôle dynamique de stabilité DSC.

L'intervention de freinage peut être interrompue par une pression sur la pédale d'accélérateur ou par un mouvement actif du volant.

La détection des objets peut être limitée. Prendre en compte les limites de la zone de détection et les restrictions de fonctionnement.

## Limites du système

### Consigne de sécurité



#### AVERTISSEMENT

En raison de ses propres limites, le système peut ne pas réagir, réagir trop tard, de manière erronée ou injustifiée. Risque d'accident ou risque de dommages matériels. Tenir compte des remarques concernant les limites du système et intervenir de manière active le cas échéant.

### Champ de détection

Le pouvoir de détection du système est limité.

C'est pourquoi les réactions du système peuvent parfois manquer ou arriver tardivement.

Par exemple, les situations suivantes peuvent ne pas être reconnues avec certitude :

- ▷ Véhicule lent lors d'une approche à grande vitesse.
- ▷ « Queue de poisson » ou freinage brusque de véhicules.
- ▷ Véhicules avec une poupe inhabituelle.
- ▷ Deux-roues qui précèdent.

### Restrictions du fonctionnement

La fonction peut être limitée, par exemple dans les situations suivantes :

- ▷ En cas de brouillard épais, de pluie ou de neige.
- ▷ Dans des virages serrés.
- ▷ Lors d'une restriction ou d'une désactivation des systèmes de régulation de la stabilité routière, par exemple DSC OFF.
- ▷ Lorsque le champ de vision de la caméra dans le rétroviseur est sali ou occulté.
- ▷ Jusqu'à 10 secondes après le démarrage du moteur via le bouton Start/Stop.
- ▷ Pendant la procédure de calibrage de la caméra immédiatement après la livraison du véhicule.
- ▷ En cas d'éblouissement prolongé par contre-jour, par exemple, lorsque le soleil est bas sur l'horizon.

### Sensibilité des avertissements

Plus la sensibilité des avertissements sera élevée, par exemple moment de l'avertissement, plus le nombre d'avertissements affichés sera élevé. De ce fait, il est possible également que des avertissements et des réactions anticipés ou injustifiés se multiplient.

## Avertisseur de piétons avec fonction de freinage City

### Principe

Le système peut aider à éviter les accidents avec des piétons.

Dans la plage de vitesses en zone urbaine, le système signale les collisions potentielles avec les piétons et intervient avec une fonction de freinage.

Le système est commandé via la caméra dans la zone du rétroviseur intérieur.

### Généralités

Lorsque la luminosité est suffisante, le système avertit d'un risque possible de collision avec des piétons à partir d'environ 10 km/h jusqu'à environ 60 km/h et assiste avec une intervention de freinage juste avant la collision.

Les personnes sont prises en compte dans la mesure où elles se trouvent dans la zone de balayage du système.

### Champ de détection

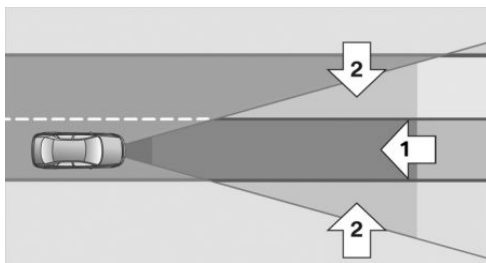

La zone de détection devant le véhicule comprend deux parties :

- ▷ Zone centrale, flèche 1, directement devant le véhicule.
- ▷ Zone élargie, flèche 2, à droite et à gauche de la zone centrale.

Une collision menace quand des personnes se trouvent dans la zone centrale. Le système ne réagit à des personnes qui se trouvent dans la zone étendue que quand elles se déplacent en direction de la zone centrale.

## Consignes de sécurité

### AVERTISSEMENT

Le système ne dégage pas le conducteur de sa propre responsabilité d'interpréter correctement les conditions de visibilité et de circulation. Risque d'accident. Adapter votre style de conduite aux conditions de circulation. Observer la situation de circulation et intervenir activement dans les situations correspondantes.

### AVERTISSEMENT

Les affichages et les alertes ne dégagent pas le conducteur de sa propre responsabilité. En raison des limites inhérentes au système, les avertissements ou réactions du système peuvent ne pas être émis, être émis trop tard, de manière erronée ou injustifiée. Risque d'accident. Adapter votre style de conduite aux conditions de circulation. Observer la situation de circulation et intervenir activement dans les situations correspondantes.

### AVERTISSEMENT

En raison des limites du système, la traction/le remorquage avec les systèmes Intelligent Safety activés peut entraîner des dysfonctionnements. Risque d'accident. Désactiver tous les systèmes Intelligent Safety avant la traction/le remorquage.

## Aperçu

### Touche dans le véhicule



Touche Intelligent Safety

### Caméra

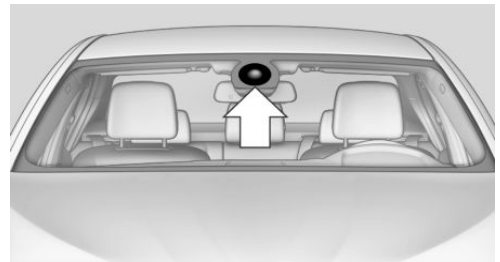

La caméra se trouve au niveau du rétroviseur intérieur.

Le pare-brise doit être maintenu propre et dégagé dans la zone devant le rétroviseur intérieur.

## Mise en marche et arrêt

### Activation automatique

Le système est automatiquement actif après chaque début de trajet.

### Arrêt



Appuyer sur la touche : les systèmes sont déclenchés. La LED s'éteint.

Appuyer à nouveau sur la touche : les systèmes sont enclenchés. La LED s'allume.

## Avertissement avec fonction de freinage

### Affichage

Un symbole d'avertissement s'affiche sur le combiné d'instruments et sur l'affichage tête haute en cas de risque de collision avec une personne détectée.



Le symbole rouge s'affiche et un signal retentit.

Intervenez vous-même en freinant ou en effectuant une manœuvre d'évitement.

### Intervention de freinage

L'avertissement vous invite à intervenir vous-même. Pendant un avertissement, la force de freinage est exploitée au maximum. La condition préalable pour l'assistance de freinage est l'actionnement suffisamment rapide et puissant de la pédale de frein. En plus, le système peut vous assister en cas de risque de collision par une légère intervention de freinage. À faible vitesse, la véhicule peut être freiné jusqu'à l'arrêt.

Boîte de vitesses manuelle : lors d'une intervention de freinage jusqu'à l'arrêt, il peut se produire un arrêt du moteur.

L'intervention sur les freins n'intervient que lorsque la stabilité dynamique n'a pas été limitée, par exemple en désactivant le système de contrôle dynamique de stabilité DSC.

L'intervention de freinage peut être interrompue par une pression sur la pédale d'accélérateur ou par un mouvement actif du volant.

La détection des objets peut être limitée. Prendre en compte les limites de la zone de détection et les restrictions de fonctionnement.

## Limites du système

### Consigne de sécurité

#### **AVERTISSEMENT**

En raison de ses propres limites, le système peut ne pas réagir, réagir trop tard, de manière erronée ou injustifiée. Risque d'accident ou risque de dommages matériels. Tenir compte des remarques concernant les limites du système et intervenir de manière active le cas échéant.

### Champ de détection

Le pouvoir de détection de la caméra est limité.

Il peut donc arriver que des avertissements ne soient pas émis ou soient émis avec retard.

Par exemple, les situations suivantes peuvent ne pas être reconnues avec certitude :

- ▷ Piétons partiellement masqués.
- ▷ Piétons qui ne sont pas reconnus comme tels en raison de l'angle de vision ou de leur silhouette.
- ▷ Piétons en dehors de la zone de détection.
- ▷ Piétons en dessous d'une taille d'environ 80 cm.

### Restrictions du fonctionnement

La fonction peut être limitée ou indisponible, par exemple dans les situations suivantes :

- ▷ En cas de brouillard épais, de pluie ou de neige.
- ▷ Dans des virages serrés.
- ▷ Lors de la désactivation des systèmes de régulation de la stabilité de conduite, par exemple DSC OFF.
- ▷ Quand le champ de vision de la caméra ou le pare-brise est sale ou occulté.
- ▷ Jusqu'à 10 secondes après le démarrage du moteur via le bouton Start/Stop.

- Pendant la procédure de calibrage de la caméra immédiatement après la livraison du véhicule.
- En cas d'éblouissement prolongé par contre-jour, par exemple, lorsque le soleil est bas sur l'horizon.
- Dans l'obscurité.

## Alerte de sortie de voie

### Principe

L'alerte de sortie de voie alerte lorsque le véhicule est sur le point de quitter sa voie de circulation sur les routes équipées de lignes de délimitation de voies.

### Généralités

Selon la version de pays, le système émet un avertissement si la vitesse est comprise entre 55 km/h et 70 km/h.

Quand vous activez le système en dessous de cette vitesse, un message s'affiche dans le combiné d'instruments.

Les avertissements sont émis par la vibration du volant. L'instant de l'avertissement peut varier en fonction de la situation de conduite actuelle.

Le système n'avertit pas quand vous clignotez avant de quitter la voie.

### Consignes de sécurité

#### **AVERTISSEMENT**

Le système ne dégage pas le conducteur de sa propre responsabilité d'interpréter correctement le tracé de la route et les conditions de circulation. Risque d'accident. Adapter votre style de conduite aux conditions de circulation. Observer la situation de circulation et intervenir activement dans les situations correspondantes. Lors des avertissements, ne pas donner inutilement de coup de volant brusque.

#### **AVERTISSEMENT**

Les affichages et les alertes ne dégagent pas le conducteur de sa propre responsabilité. En raison des limites inhérentes au système, les avertissements ou réactions du système peuvent ne pas être émis, être émis trop tard, de manière erronée ou injustifiée. Risque d'accident. Adapter votre style de conduite aux conditions de circulation. Observer la situation de circulation et intervenir activement dans les situations correspondantes.

### Aperçu

#### Touche dans le véhicule

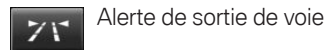

### Caméra

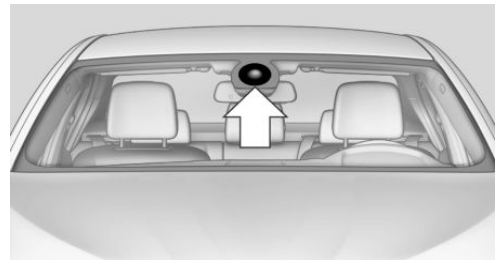

La caméra se trouve au niveau du rétroviseur intérieur.

Le pare-brise doit être maintenu propre et dégagé dans la zone devant le rétroviseur intérieur.



## Mise en marche et arrêt



Appuyer sur la touche.

- ▷ Marche : la LED s'allume.
- ▷ Arrêt : la LED s'éteint.

Le réglage est mémorisé pour le profil de conducteur actuellement utilisé.

## Affichage sur le combiné d'instruments



- ▷ Lignes : le système est activé.
- ▷ Flèches : au moins une ligne de délimitation des voies a été reconnue et des avertissements peuvent être émis.

## Émission de l'avertissement

### En quittant la voie de circulation

Le volant vibre en cas de sortie de la voie de circulation et de détection d'une ligne de délimitation des voies.

Si le clignotant est activé avant le changement de voie, il n'y a pas d'avertissement.

### Interruption de l'avertissement

L'avertissement est interrompu dans les situations suivantes :

- ▷ Automatiquement au bout de 3 secondes environ.
- ▷ Au retour dans la propre voie de circulation.
- ▷ Lors d'un freinage puissant.
- ▷ En clignotant.

## Limites du système

### Consigne de sécurité

#### **AVERTISSEMENT**

En raison de ses propres limites, le système peut ne pas réagir, réagir trop tard, de manière erronée ou injustifiée. Risque d'accident ou risque de dommages matériels. Tenir compte des remarques concernant les limites du système et intervenir de manière active le cas échéant.

### Restrictions du fonctionnement

La fonction peut être limitée, par exemple dans les situations suivantes :

- ▷ En cas de brouillard épais, de pluie ou de neige.
- ▷ Si les lignes de délimitation de voie sont absentes, usées, peu visibles, convergentes ou divergentes, voire confuses, par exemple dans les zones de chantier.
- ▷ Quand les lignes de délimitation sont recouvertes de neige, de verglas, de salissures ou d'eau.
- ▷ Dans les virages serrés ou sur chaussée étroite.
- ▷ Quand les lignes de délimitation ne sont pas blanches.
- ▷ Quand les lignes de délimitation sont masquées par des objets.
- ▷ En cas de talonnage du véhicule qui précède.
- ▷ Par fort contre-jour.
- ▷ Quand, devant le rétroviseur intérieur, le pare-brise est embué, encrassé ou occulté par des autocollants, des vignettes etc.
- ▷ Pendant la procédure de calibrage de la caméra immédiatement après la livraison du véhicule.

## Alerte de changement de voie

### Principe

L'alerte de changement de voie détecte les véhicules se trouvant dans l'angle mort ou lorsque des véhicules s'approchent par l'arrière sur la voie parallèle. Dans ces cas, un avertissement est émis à différents niveaux.

### Généralités

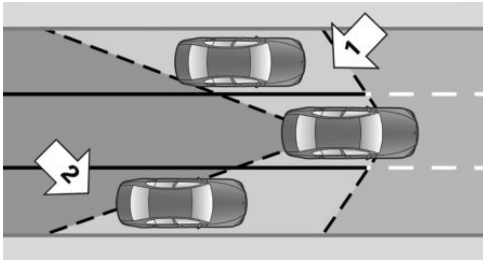

Deux capteurs radar dans le bouclier arrière surveillent à partir d'environ 20 km/h l'espace derrière et à côté du véhicule.

Selon l'équipement, les capteurs radar sont actifs à partir d'environ 50 km/h.

Le système montre quand des véhicules se trouvent dans l'angle mort, flèche 1, ou s'approchent de l'arrière sur la voie parallèle voisine, flèche 2.

Le voyant dans le boîtier de rétroviseur extérieur s'allume avec une intensité réduite.

Avant tout changement de voie avec le clignotant allumé, le système avertit dans les situations évoquées précédemment.

La lampe dans le boîtier du rétroviseur extérieur clignote et le volant vibre.

## Consignes de sécurité

### AVERTISSEMENT

Le système ne dégage pas le conducteur de sa propre responsabilité d'interpréter correctement les conditions de visibilité et de circulation. Risque d'accident. Adapter votre style de conduite aux conditions de circulation. Observer la situation de circulation et intervenir activement dans les situations correspondantes.

### AVERTISSEMENT

Les affichages et les alertes ne dégagent pas le conducteur de sa propre responsabilité. En raison des limites inhérentes au système, les avertissements ou réactions du système peuvent ne pas être émis, être émis trop tard, de manière erronée ou injustifiée. Risque d'accident. Adapter votre style de conduite aux conditions de circulation. Observer la situation de circulation et intervenir activement dans les situations correspondantes.

## Aperçu

### Touche dans le véhicule



Alerte de changement de voie

## Capteurs radar



Les capteurs radar se trouvent dans le bouclier arrière.

## Mise en marche et arrêt



Appuyer sur la touche.

- ▷ Marche : la LED s'allume.
- ▷ Arrêt : la LED s'éteint.

Le réglage est mémorisé pour le profil de conducteur actuellement utilisé.

## Affichage

### Ampoules dans le boîtier de rétroviseur extérieur

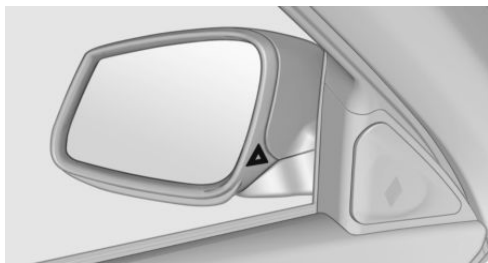

### Pré-avertissement

L'ampoule à faible intensité dans le boîtier du rétroviseur extérieur la présence de véhicules dans l'angle mort ou qui se rapprochent par l'arrière.

## Signal d'urgence

Si le clignotant est activé alors qu'un véhicule se trouve dans la zone critique, le volant vibre brièvement et le voyant situé dans la coque du rétroviseur extérieur clignote avec une forte intensité.

L'avertissement se termine quand le clignotement s'arrête ou si l'autre véhicule quitte la zone critique.

## Allumage bref

Un allumage bref de l'éclairage lors du déverrouillage du véhicule sert d'auto-test du système.

## Limites du système

### Consigne de sécurité



#### AVERTISSEMENT

En raison de ses propres limites, le système peut ne pas réagir, réagir trop tard, de manière erronée ou injustifiée. Risque d'accident ou risque de dommages matériels. Tenir compte des remarques concernant les limites du système et intervenir de manière active le cas échéant.

### Restrictions du fonctionnement

La fonction peut être limitée dans les situations suivantes :

- ▷ Quand la vitesse du véhicule en approche est beaucoup plus élevée que celle du propre véhicule.
- ▷ En cas de brouillard épais, de pluie ou de neige.
- ▷ Dans les virages serrés ou sur chaussée étroite.
- ▷ Quand le bouclier est encrassé, givré ou recouvert, par exemple par un autocollant.
- ▷ En cas de chargement qui dépasse.

Un message Check-Control s'affiche en cas de restriction du fonctionnement.

## Limiteur de vitesse manuel

### Principe

Ce système permet de limiter la vitesse à partir d'une valeur de 30 km/h. En dessous de la limite de vitesse enregistrée, le conducteur peut rouler sans restriction.

### Dépassement de la limite de vitesse

Dans certains cas, il est possible de dépasser volontairement la limite de vitesse en donnant un bon coup d'accélérateur.

Si la vitesse de déplacement dépasse le réglage de la limite de vitesse, le système émet un avertissement.



### Aucune intervention sur les freins

Lorsque la limite de vitesse est atteinte ou dépassée involontairement de la limite de vitesse enregistrée, par exemple en descente, le système ne freine pas de manière active.

Si le conducteur règle en roulant une limite de vitesse inférieure à la vitesse de déplacement, le véhicule décélère jusqu'à ce que sa vitesse se réduise en dessous de la nouvelle limite de vitesse enregistrée.

## Aperçu

### Touches au volant

| Touche   | Fonction  |
|--|---|
|  | Mise en marche/arrêt du système, voir page 171.                   |
|  | Manette :<br>Modification de la limite de vitesse, voir page 171. |

## Utilisation

### Mise en marche

 Appuyer sur la touche du volant.

La vitesse actuelle est adoptée comme limite de vitesse.

Lors de l'activation à l'arrêt ou à basse vitesse, la valeur de 30 km/h est réglée comme limite de vitesse.

L'état s'affiche et, selon le combiné d'instruments, un repère est placé sur la vitesse correspondante dans le compteur de vitesse.

Lors de l'activation de la limite de vitesse, le contrôle dynamique de stabilité DSC est activé, le cas échéant.

### Arrêt

 Appuyer sur la touche du volant.

Le système est désactivé automatiquement, par exemple dans les situations suivantes :

- ▷ Si vous passez la marche arrière.
- ▷ Lors de l'arrêt du moteur.
- ▷ Lors de l'activation du régulateur de vitesse.

Les affichages s'éteignent.

### Modification de la limite de vitesse

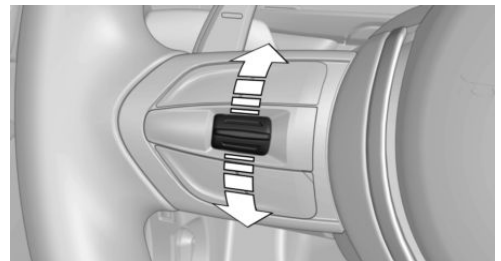

Faire basculer la manette vers le haut ou vers le bas jusqu'à ce que la limite de vitesse souhaitée soit fixée.

- ▶ Chaque actionnement de la manette jusqu'au point de résistance augmente ou diminue la limite de vitesse d'environ 1 km/h.
- ▶ Chaque pression sur la manette au delà du point de résistance augmente ou diminue la limite de vitesse jusqu'à la dizaine de km/h suivante de l'affichage du compteur de vitesse.

Pendant le trajet, si le conducteur règle une limite de vitesse inférieure à la vitesse de déplacement, le véhicule décélère jusqu'à la limite de vitesse réglée.

## Dépassement de la limite de vitesse

Il est possible de dépasser intentionnellement la limite de vitesse. Dans cette situation, le système n'émet aucun avertissement acoustique.

Pour dépasser intentionnellement la limite de vitesse fixée, appuyer à fond sur la pédale d'accélérateur.

La vitesse est de nouveau limitée automatiquement dès que le véhicule repasse à une vitesse inférieure à la limite qui a été réglée.

## Avertissement en cas de dépassement de la limite de vitesse

### Avertissement optique

**LIM** Lors du dépassement de la limite de vitesse enregistrée, le témoin clignote sur le combiné d'instruments tant que le véhicule roule au-dessus de la limite de vitesse fixée.

### Avertissement acoustique

- ▶ En cas de dépassement non intentionnel de la limite de vitesse enregistrée, un signal sonore retentit au bout d'environ 5 secondes.
- ▶ Si vous réglez la limite de vitesse en dessous de la vitesse actuelle du véhicule, le signal

sonore retentit au bout d'environ 30 secondes.

- ▶ Si vous dépassez intentionnellement la limite de vitesse en appuyant sur la pédale d'accélérateur, aucun signal sonore ne retentit.

## Affichages sur le combiné d'instruments

### Repère de la limite de vitesse

Affichage au compteur de vitesse :



- ▶ Marque allumée de couleur verte : le système est activé.
- ▶ La marque n'est pas allumée : le système est coupé.

### Témoin



- ▶ Le témoin est allumé : le système est actif.
- ▶ Le témoin clignote : la limite de vitesse réglée est dépassée.

### Affichage d'état



Affichage de la limite de vitesse réglée.

## Feux stop dynamiques

### Principe

Les usagers de la route qui suivent sont alertés d'un freinage d'urgence par le clignotement des feux stop. Ceci réduit le danger d'une collision par l'arrière.

## Généralités

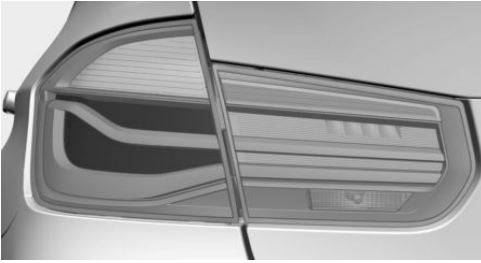

- ▷ Freinage normal : les feux stop s'allument.
- ▷ Freinage brusque : les feux stop clignotent.

Les feux de détresse sont activés peu avant l'immobilisation du véhicule.

Désactivation des feux de détresse :

- ▷ Accélérer.
- ▷ Appuyer sur la touche des feux de détresse.

## Active Protection

### Principe

Le système Active Protection prépare les passagers et le véhicule à un éventuel futur accident dans les situations de conduite critiques ou en cas de menace de collision.

### Généralités

Le pack de sécurité Active Protection comprend des dispositifs indépendants les uns des autres :

- ▷ Système de détection de somnolence.
- ▷ PreCrash.
- ▷ PostCrash.

### Système de détection de somnolence

#### Principe

Le système détecte le relâchement de l'attention ou la fatigue du conducteur lors de trajets longs et monotones, par exemple sur autoroute. Dans

cette situation, il est recommandé de faire une pause.

### Consigne de sécurité

#### AVERTISSEMENT

Le système ne dégage pas le conducteur de sa propre responsabilité d'évaluer correctement sa condition physique. L'inattention ou la fatigue croissante n'est peut-être pas reconnue ou pas à temps. Risque d'accident. Veiller à ce que le conducteur soit reposé et attentif. Adapter votre style de conduite aux conditions de circulation.

### Fonction

Le système est activé à chaque démarrage du moteur et ne peut pas être désactivé.

Après le début du trajet, le système s'adapte au conducteur, de sorte que le relâchement de l'attention ou la fatigue puisse être détectée.

Ce processus prend en compte les critères suivants :

- ▷ Style de conduite personnel, par exemple : comportement au volant.
- ▷ Conditions du trajet, par exemple : heure, durée.

Le système s'active à partir d'environ 70 km/h et peut afficher un message recommandant de faire une pause.

### Recommandation de pause

En cas de relâchement de l'attention ou de fatigue du conducteur, un message est affiché sur l'écran de contrôle, recommandant de faire une pause.

Une telle recommandation n'est affichée qu'une seule fois pendant un trajet ininterrompu.

Après une pause, un message recommandant une pause ne peut s'afficher qu'au bout de 45 minutes.

## Limites du système

La fonction peut être limitée dans les situations suivantes et ne donner aucun avertissement ou un avertissement erroné :

- ▷ Quand l'heure est mal réglée.
- ▷ Lorsque la vitesse le plus souvent inférieure à environ 70 km/h.
- ▷ En cas de conduite sportive, par exemple avec fortes accélérations ou conduite rapide dans les virages.
- ▷ Dans des situations de conduite active, par exemple lors de changements de voie fréquents.
- ▷ Quand la chaussée est en mauvais état.
- ▷ Par fort vent latéral.

Le système est réinitialisé environ 45 minutes après avoir garé le véhicule, par exemple lors d'une pause pendant un long trajet sur autoroute.

## PreCrash

### Principe

Ce système permet de détecter, à partir de 30 km/h des situations de conduite dangereuses qui pourraient entraîner un accident. Dans ce genre de situation, des mesures de protection préventives sont prises, de façon à réduire au maximum les dangers en cas d'accident.

Exemples de situations de conduite critiques :

- ▷ Freinages à fond.
- ▷ Sous-virage important.
- ▷ Survirage important.

Si le véhicule est équipé du dispositif d'avertissement de proximité ou de l'avertisseur de collision frontale avec fonction de freinage, des collisions possibles avec des véhicules venant en sens inverse ou stationnés peuvent être détectées dans les limites du système.

## Consigne de sécurité

### AVERTISSEMENT

Le système ne dégage pas le conducteur de sa propre responsabilité. En raison des limites inhérentes au système, des situations de conduite critiques peuvent ne pas être détectées de manière fiable ou à temps. Risque d'accident. Adapter votre style de conduite aux conditions de circulation. Observer la situation de circulation et intervenir activement dans les situations correspondantes.

### Fonction

Après le bouclage des ceintures de sécurité, celles de l'avant sont tendues automatiquement une fois après le démarrage du véhicule.

Les fonctions suivantes s'activent selon les besoins lors des situations de conduite critiques :

- ▷ Les ceintures de sécurité à l'avant sont automatiquement prétendues.
- ▷ Fermeture automatique des vitres.
- ▷ Fermeture automatique du toit ouvrant en verre.

Après une situation de conduite critique n'ayant entraîné aucun accident, les ceintures de sécurité à l'avant sont relâchées. Tous les autres systèmes peuvent être remis à la position souhaitée.

Si la tension de ceinture ne se détend pas automatiquement, s'arrêter et déboucler la ceinture de sécurité avec le bouton rouge dans la boucle. Boucler de nouveau la ceinture de sécurité avant de reprendre le trajet.

## PostCrash

### Principe

Dans certaines situations d'accident, le système peut immobiliser automatiquement le véhicule sans intervention du conducteur. Ceci diminue le risque d'entraîner une autre collision et ses conséquences.

## Freiner fortement le véhicule

Dans certaines situations, il peut s'avérer nécessaire d'immobiliser plus rapidement le véhicule.

Pour cela, la pression exercée sur la pédale de frein doit être brièvement plus importante que celle exercée par la fonction de freinage automatique. Le freinage automatique est alors interrompu.

## Interrompre le freinage automatique

Dans certaines situations, il peut s'avérer nécessaire d'interrompre le freinage automatique, par exemple pour une manœuvre d'évitement.

Interrompre le freinage automatique :

- ▶ Par actionnement de la pédale de frein.
- ▶ Par actionnement de la pédale d'accélérateur.

## À l'arrêt

Une fois le véhicule immobilisé, le frein est automatiquement désengagé.

# Systèmes de régulation de stabilité

## Équipement du véhicule

Ce chapitre décrit tous les équipements de série, spécifiques à un pays et en option proposés pour cette série de modèles. C'est pourquoi des équipements non disponibles pour un véhicule, en raison des options choisies ou de la version de pays, y sont également décrits. Ceci s'applique également aux fonctions et systèmes de sécurité. L'utilisation des fonctions et systèmes correspondants implique le respect des lois et des règlements en vigueur.

## Système antiblocage ABS

Le système ABS évite un blocage des roues lors d'un freinage.

La capacité de direction est conservée, même lors d'un freinage à fond, ce qui accroît la sécurité active de conduite.

L'ABS est réactivé après chaque démarrage du moteur.

## Assistant de freinage

Lors d'un actionnement rapide des freins, ce système provoque automatiquement une amplification maximale de la force de freinage. Lors d'un freinage à fond, la distance de freinage est ainsi maintenue la plus courte possible. Les avantages du système anti-blocage ABS sont également exploités.

Tant que le freinage à fond est nécessaire, ne pas relâcher la pression sur la pédale de frein.

## M Drive

### Principe

Les réglages individuels peuvent être effectués en deux configurations prédéfinies pour le véhicule.

Lors du démarrage du moteur, un état du véhicule efficace est activé. M Drive est désactivé.







### Généralités

### Configurations

Les configurations sont prédéfinies comme suit :

- ▷ « M Drive 1 » : conduite confortable décontractée.
- ▷ « M Drive 2 » : conduite dynamique sportive.

### Possibilités de réglage

| Symbole   | Signification  |
|---|--|
|  « DSC »               | Contrôle dynamique de stabilité DSC, voir page 178, et mode dynamique M MDM.                     |
|  « Moteur »          | Programmes du contrôle dynamique de moteur M, voir page 124.                                     |
|  « Châssis »         | Programmes du châssis adaptatif M, voir page 180.  |
|  « Direction »       | Programmes du Servotronic, voir page 181.  |
|  « Boîte vitesses »  | Drivelogic, voir page 122 : mode de changement de rapports et programmes de conduite Drivelogic. |
|  « Aff. Tête Haute » | Vues de l'affichage tête haute, voir page 141.   |



## Configuration de M Drive

Les configurations prédéfinies peuvent être réglées individuellement.

Par iDrive :

1. « Mon véhicule »
2. « M Drive 1 » ou « M Drive 2 »
3. Sélection de la possibilité de réglage désirée.
4. Sélectionner la chaîne souhaitée.



Les réglages individuels sont mémorisés pour le profil actuellement utilisé.

Lorsque M Drive est activé, toute modification du réglage est immédiatement prise en compte.

## Activation/désactivation de M Drive

### Activation

Appuyer sur la touche correspondante sur le volant :





- >  Activer M Drive 1.
- >  Activer M Drive 2.

Si, en mode M Drive, le contrôle de stabilité dynamique DSC est désactivé ou le mode dynamique M est enclenché, un message s'affiche sur le combine d'instruments. Confirmer ce message en appuyant de nouveau sur la touche.

### Désactivation

Appuyer de nouveau sur la touche correspondante sur le volant.

## Témoins

| Symbole   | Description   |
|---|---|
|  | Le témoin s'allume : M Drive est activé.  |
|  |   |
|  | Le témoin clignote : M Drive n'a pas pu être activé.  |
|  | Le système antiblocage ABS ou le contrôle dynamique de stabilité DSC régule directement la stabilité dynamique. |
|   | Activer de nouveau le M Drive si le témoin ne clignote plus.  |

## Réglage M Drive par les touches

Quand M Drive est activé, les différents réglages effectués en dehors de M Drive peuvent également être modifiés, par exemple via les touches de la console centrale. M Drive est alors désactivé.

Pour réactiver tous les réglages effectués sur l'écran de contrôle pour M Drive : appuyer brièvement sur l'une des touches suivantes :

- > 
- > 

Pour valider les réglages modifiés dans le M Drive : appuyer longuement sur la touche correspondante.

## Réinitialisation de M Drive

Les réglages individuels peuvent être réinitialisés à leur valeur par défaut.

1. « Mon véhicule »
2. « M Drive 1 » ou « M Drive 2 »
3. « Réinitialiser M1 » ou « Réinitialiser M2 »
4. « OK »



Pour annuler la réinitialisation : « Annuler »

## Contrôle dynamique de stabilité DSC

### Principe

Le système aide au maintien d'une trajectoire sûre du véhicule dans les limites physiques grâce à la réduction de la puissance moteur et par interventions de freinage sur les différentes roues.

### Généralités

DSC détecte par exemple les états instables suivants :

- ▷ Décrochage de l'arrière du véhicule, ce qui peut entraîner un survirage.
- ▷ Perte d'adhérence des roues avant, ce qui peut entraîner un sous-virage.

### Consignes de sécurité

#### AVERTISSEMENT

Le système ne dégage pas le conducteur de sa propre responsabilité d'interpréter correctement les conditions de circulation. En raison des limites inhérentes au système, celui-ci ne peut pas toujours réagir automatiquement de manière adéquate dans toutes les situations de circulation. Risque d'accident. Adapter votre style de conduite aux conditions de circulation. Observer la situation de circulation et intervenir activement dans les situations correspondantes.

#### AVERTISSEMENT

Lors de la conduite avec une charge sur le toit, par exemple avec une galerie porte-bagages, le rehaussement du centre de gravité peut supprimer la sécurité de conduite dans certaines situations critiques de conduite. Risque d'acci-

dent ou risque de dommages matériels. Ne pas désactiver le contrôle dynamique de stabilité DSC lors de la conduite avec une charge sur le toit.

### Aperçu

#### Touche dans le véhicule



 Touche DSC OFF

### Témoins et voyants



Le témoin clignote : le DSC régule les forces motrices et de freinage.

Le témoin est allumé : le contrôle dynamique de stabilité DSC est tombé en panne.

### Désactivation du DSC : DSC OFF

#### Généralités

La désactivation du DSC conduit à une limitation de la stabilité dynamique à l'accélération et en virage.

Réactiver le DSC dès que possible afin de renforcer la stabilité dynamique du véhicule.

#### Désactivation du DSC



Appuyer sur la touche jusqu'à ce que le témoin DSC OFF s'allume sur le combiné d'instruments et que DSC OFF s'affiche, mais pas plus de 10 secondes environ.

Le système DSC est désactivé.



## Activation du DSC



Appuyer sur la touche.

DSC OFF et le témoin DSC OFF s'éteignent.

## Témoins et voyants

DSC OFF s'affiche sur le combiné d'instruments si le DSC est désactivé.



Le témoin est allumé : le DSC est désactivé.

## Mode M Dynamic MDM

### Principe

Sur une chaussée sèche, le mode M Dynamic permet une conduite avec des accélérations longitudinales et transversales plus importantes, mais avec une stabilité dynamique plus limitée.

Le système effectue des interventions de stabilisation par réduction de la puissance du moteur et par des interventions de freinage sur les roues uniquement dans la plage limite absolue. Dans cette condition de conduite, des corrections supplémentaires au volant peuvent s'avérer nécessaires.

### Consigne de sécurité



#### AVERTISSEMENT

Avec le mode M Dynamic activé, les interventions de stabilisation effectuées sont plus réduites. Risque d'accident ou risque de dommages matériels. Adapter votre style de conduite aux conditions de circulation. Observer la situation de circulation et intervenir activement dans les situations correspondantes. Lors des avertissements, ne pas donner inutilement de coup de volant brusque.

Réactiver le DSC dès que possible afin de renforcer la stabilité dynamique du véhicule.

## Activation de MDM



Appuyer brièvement sur la touche.

Les témoins MDM et DSC OFF s'allument sur le combiné d'instruments.

## Désactivation de MDM



Appuyer sur la touche.

Les témoins MDM et DSC OFF s'éteignent.

## Par l'intermédiaire du iDrive

1. « Mon véhicule »
2. « M Drive 1 » ou « M Drive 2 »
3. « DSC »
4. « MDM »

Pour appeler le M Drive désiré avec les réglages sélectionnés, appuyer sur la touche correspondante sur le volant :







Un message s'affiche sur le combiné d'instruments. Confirmer ce message en appuyant de nouveau sur la touche.

## Désactivation de MDM

Appuyer à nouveau sur la touche 1 ou la touche 2 correspondante sur le volant.

Le mode M Dynamic et les réglages sélectionnés sous M Drive sont désactivés.

## Témoins et voyants

| Symbole  | Description   |
|--|---|
|  | Les témoins s'éteignent :<br>M Dynamic Mode est activé.                                     |
|  |   |
|  | Le témoin DSC clignote aussi :<br>M Dynamic Mode régule les forces motrices et de freinage. |
|  | Les témoins s'éteignent :<br>M Dynamic Mode ou DSC est tombé en panne.                      |
|  |   |

## Différentiel M actif

### Principe

Le différentiel M actif bloque progressivement l'essieu arrière en fonction de la situation de conduite. Ceci évite le patinage d'une seule roue arrière même quand le DSC est désactivé et en Mode M Dynamic, et garantit ainsi une traction optimale dans toutes les situations de conduite.

Le conducteur est responsable d'adapter son style de conduite à la situation.

## Châssis adaptatif M

### Principe

Le système réduit les mouvements indésirables du véhicule lorsque vous adoptez un style de conduite dynamique ou sur chaussée déformée.

Selon l'état de la chaussée et du style de conduite, la dynamique de conduite et le confort dynamique en sont améliorés.

## Programmes

Possibilités de réglage des amortisseurs :

- ▷ « Comfort » : confortable.
- ▷ « Sport » : équilibré.
- ▷ « Sport Plus » : résolument sportif.

## Sélection de la chaîne

### Par l'intermédiaire du iDrive

1. « Mon véhicule »
2. « M Drive 1 » ou « M Drive 2 »
3. « Châssis »
4. Sélectionner la chaîne souhaitée.

Le réglage est immédiatement pris en compte quand M Drive est actif.

Pour activer le mode M Drive désiré avec les réglages sélectionnés, appuyer sur la touche correspondante sur le volant :



### Par la touche



 Appuyer sur la touche de façon répétée jusqu'à ce que le programme désiré s'affiche sur le combiné d'instruments.



## Affichage sur le combiné d'instruments



Châssis adaptatif M avec programme sélectionné quand l'affichage des états du système de la dynamique de conduite est activé, voir page 133.

## Assistant de démarrage

### Principe

Le système facilite le démarrage en montée. Il n'est pas nécessaire d'actionner le frein de stationnement.

### Démarrer avec l'assistant de démarrage

1. Maintenir le véhicule avec la pédale de frein.
2. Relâcher la pédale de frein et démarrer rapidement.

Après le relâchement de la pédale de frein, le véhicule est maintenu pendant 2 secondes environ.

Selon le chargement ou en cas de traction d'une remorque, le véhicule peut aussi reculer légèrement.

## Servotronic

### Principe

Servotronic est une direction asservie qui dépend de la vitesse.

Plus la vitesse est faible, plus l'assistance de la direction est renforcée. Ceci facilite par exemple les manœuvres de stationnement et la direction est plus directe lorsque la vitesse est élevée.

En outre, la force nécessaire au braquage s'adapte en fonction du programme de conduite afin de bénéficier d'une direction sportive directe ou confortable.

## Programmes

Possibilités de réglage de la force nécessaire au braquage :

- ▷ « Sport Plus » : élevée.
- ▷ « Sport » : moyenne.
- ▷ « Comfort » : faible.

## Sélection de la chaîne

### Par l'intermédiaire du iDrive

1. « Mon véhicule »
2. « M Drive 1 » ou « M Drive 2 »
3. « Direction »
4. Sélectionner la chaîne souhaitée.

Le réglage est immédiatement pris en compte quand M Drive est actif.

Pour activer le mode M Drive désiré avec les réglages sélectionnés, appuyer sur la touche correspondante sur le volant :



### Par la touche



Appuyer sur la touche de façon répétée jusqu'à ce que le programme désiré s'affiche sur le combiné d'instruments.

## Affichage sur le combin  d'instruments



Servotronic avec le programme s lectionn  avec l'affichage activ  des  tats du syst me de la dynamique de conduite, voir page [133](#).

# Confort dynamique

## Équipement du véhicule

Ce chapitre décrit tous les équipements de série, spécifiques à un pays et en option proposés pour cette série de modèles. C'est pourquoi des équipements non disponibles pour un véhicule, en raison des options choisies ou de la version de pays, y sont également décrits. Ceci s'applique également aux fonctions et systèmes de sécurité. L'utilisation des fonctions et systèmes correspondants implique le respect des lois et des règlements en vigueur.

## Régulateur de vitesse

### Principe

Ce système permet de définir une vitesse souhaitée via les touches au volant. La vitesse souhaitée est maintenue constante par le système. Pour cela, le système accélère et freine, automatiquement le cas échéant.

### Généralités

Selon les réglages du véhicule, la caractéristique du régulateur de vitesse peut varier dans certains intervalles.

### Consignes de sécurité

#### **AVERTISSEMENT**

Le système ne dégage pas le conducteur de sa propre responsabilité d'interpréter correctement les conditions de circulation. En raison des limites inhérentes au système, celui-ci ne peut pas toujours réagir automatiquement de manière adéquate dans toutes les situations de circulation. Risque d'accident. Adapter votre style de conduite aux conditions de circulation. Observer la situation de circulation et intervenir

activement dans les situations correspondantes.

#### **AVERTISSEMENT**

L'utilisation du système peut entraîner un risque accru d'accident dans les situations suivantes :

- ▷ Route sinueuse.
- ▷ Forte circulation.
- ▷ Chaussée glissante, brouillard, neige, pluie ou sol instable.

Risque d'accident ou risque de dommages matériels. Utiliser le système uniquement lorsque la conduite à vitesse constante est possible.

#### **AVERTISSEMENT**

La vitesse souhaitée peut être involontairement réglée ou appelée de manière incorrecte. Risque d'accident. Adapter la vitesse souhaitée aux conditions de circulation. Observer la situation de circulation et intervenir activement dans les situations correspondantes.

## Aperçu

### Touches au volant

| Touche  | Fonction  |
|---|---|
|  | Marche/arrêt, interruption régulateur de vitesse, voir page 184.        |
|  | Appeler la vitesse, poursuivre la régulation de vitesse, voir page 185. |
|  | Manette :<br>Réglage de la vitesse, voir page 184.                      |



Marche/arrêt, interruption régulateur de vitesse, voir page 184.



Appeler la vitesse, poursuivre la régulation de vitesse, voir page 185.



Manette :  
Réglage de la vitesse, voir page 184.

## Activation/désactivation et interruption du mode régulateur de vitesse

### Mise en marche

 Appuyer sur la touche du volant.

La marque dans le compteur de vitesse se positionne sur la vitesse actuelle.

Le mode régulateur de vitesse peut être utilisé.

Le cas échéant, le contrôle dynamique de stabilité DSC est activé.

### Arrêt

 Appuyer sur la touche du volant.

- ▷ Système activé : appuyer deux fois.
- ▷ Système interrompu : appuyer une fois.

Les affichages s'éteignent. La vitesse de consigne enregistrée est effacée.

### Interruption manuelle

 Quand le système est activé, appuyer sur la touche sur le volant.

### Interrompre automatiquement

Le système est interrompu automatiquement dans les cas suivants :

- ▷ Quand le conducteur freine.
- ▷ Quand l'embrayage est actionné pendant une seconde ou bien est relâché alors qu'aucun rapport n'est engagé.
- ▷ Quand un rapport trop élevé est engagé pour la vitesse actuelle.
- ▷ Si le mode M Dynamic MDM est activé ou le contrôle dynamique de stabilité DSC est désactivé.
- ▷ En cas de régulation du contrôle dynamique de stabilité DSC.

## Réglage de la vitesse

### Maintien, enregistrement de la vitesse

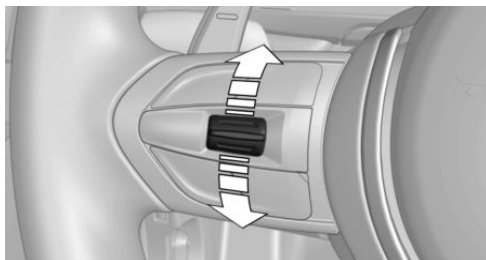

Lorsque le système est interrompu, appuyer une fois sur la manette vers le haut ou vers le bas.

Quand le système est activé, la vitesse actuelle est maintenue et enregistrée comme vitesse de consigne.

La vitesse mémorisée s'affiche sur le compteur de vitesse et le combiné d'instruments, voir page 185.

Le cas échéant, le contrôle dynamique de stabilité DSC est activé.

### Modification de la vitesse

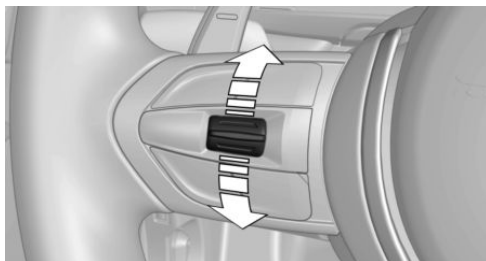

Lever ou abaisser la manette de façon répétée jusqu'à ce que la vitesse de consigne soit réglée.

Quand le régulateur est activé, la vitesse affichée est enregistrée et atteinte sur voie libre.

- ▷ Chaque impulsion sur la manette jusqu'au point de résistance augmente ou diminue la vitesse de consigne d'environ 1 km/h.



- ▶ Chaque pression sur la manette au delà du point de résistance augmente ou diminue la vitesse de consigne jusqu'à la dizaine de km/h suivante de l'affichage du compteur de vitesse.

La vitesse maximale réglable est fonction du véhicule.

- ▶ Pousser la manette jusqu'au point de résistance et la maintenir fait accélérer ou décélérer le véhicule sans actionnement de la pédale d'accélérateur.

Après relâchement de la manette, la vitesse atteinte est maintenue. Une pression au delà du point de résistance fait accélérer le véhicule plus fortement.

## Poursuite de la régulation de vitesse

### Généralités

Il est possible de reprendre et poursuivre une régulation de vitesse interrompue en appelant la vitesse enregistrée.

Avant d'appeler la vitesse enregistrée, s'assurer que la différence entre la vitesse actuelle et la vitesse enregistrée n'est pas trop importante. Sinon, cela pourrait entraîner un freinage ou une accélération indésirable.

Dans les cas suivants, la valeur enregistrée de la vitesse est effacée et ne peut plus être rappelée :

- ▶ Quand vous coupez le système.
- ▶ Quand vous coupez le contact.

### Appeler la vitesse enregistrée



Appuyer sur la touche du volant.

Le véhicule reprend et maintient la vitesse mémorisée.

## Affichages sur le combiné d'instruments

### Témoin



En fonction de l'équipement, le témoin sur le combiné d'instruments indique si le système est activé.

### Vitesse souhaitée et vitesse enregistrée



- ▶ Repère vert : le système est actif, le repère indique la vitesse souhaitée.
- ▶ Repère orange : le système est interrompu, le repère indique la vitesse enregistrée.
- ▶ La marque n'est pas allumée : le système est coupé.

### Affichage d'état



Vitesse de consigne choisie.

Si aucune vitesse n'est affichée, les conditions nécessaires à l'utilisation ne sont éventuellement pas remplies pour le moment.

### Affichage sur l'affichage tête haute

Quelques informations du système peuvent également être affichées sur l'affichage tête haute.

### Limites du système

#### Puissance du moteur

La vitesse souhaitée est également maintenue dans les descentes, mais peut toutefois ne pas être atteinte dans les montées si la puissance du moteur est insuffisante.

## Détecteur d'obstacles PDC

### Principe

Le détecteur d'obstacles PDC facilite les manœuvres de stationnement. Le système détecte les objets situés derrière le véhicule. Si le véhicule est équipé d'un PDC à l'avant, les objets se trouvant devant sont également détectés. Si le conducteur s'approche lentement d'un objet, il en est averti par des signaux sonores et l'affichage de l'écran de contrôle.

### Généralités

Les capteurs à ultrasons permettant de mesurer les distances sont montés dans les boucliers.

Selon l'environnement et les obstacles, la portée est d'environ 2 m.

Un avertissement sonore n'est émis que dans les situations suivantes :

- ▶ Pour les capteurs avant et les deux capteurs d'angle arrière à environ 60 cm.
- ▶ Pour les capteurs centraux arrière à environ 1,50 m de distance de l'objet.
- ▶ En cas de risque de collision.

### Consignes de sécurité

#### **AVERTISSEMENT**

Le système ne dégage pas le conducteur de sa propre responsabilité d'interpréter correctement les conditions de circulation. En raison des limites inhérentes au système, celui-ci ne peut pas toujours réagir automatiquement de manière adéquate dans toutes les situations de circulation. Risque d'accident. Adapter votre style de conduite aux conditions de circulation. Observer la situation de circulation et intervenir activement dans les situations correspondantes.

#### **AVERTISSEMENT**

À vitesse élevée, si le détecteur d'obstacles PDC est activé, l'avertissement peut être retardé pour des raisons physiques. Risque de blessures ou risque de dommages matériels. Éviter de s'approcher d'un objet à grande vitesse. Éviter de démarrer trop vite lorsque le détecteur d'obstacles PDC n'est pas encore activé.

### Aperçu

#### Avec PDC à l'avant : touche dans le véhicule



 Touche de l'assistant de stationnement

#### Capteurs à ultrasons



Capteurs à ultrasons du PDC, par exemple dans les boucliers.

#### Conditions de fonctionnement

Garantir un fonctionnement impeccable :

- ▶ Ne pas occulter les capteurs, par exemple par des autocollants ou un porte-vélo.
- ▶ Maintenir les capteurs propres et dégagés.

## Mise en marche et arrêt

### Activation automatique

Mettre la manette de sélection en position R alors que le moteur tourne.

### Désactivation automatique en marche avant

Le système est désactivé au bout d'une certaine distance ou d'une certaine vitesse.

Au besoin, réactiver le système.

### Avec PDC à l'avant : activation et désactivation manuelles



Actionner la touche de l'assistant de stationnement.

- ▷ Marche : la LED s'allume.
- ▷ Arrêt : la LED s'éteint.

## Avertissement

### Signaux acoustique

L'approche d'un objet est signalée par une tonalité intermittente. Si par exemple un objet est reconnu à gauche derrière du véhicule, le signal sonore est émis par le haut-parleur arrière gauche.

Plus la distance à un objet devient courte, plus les intervalles sont courts.

Si la distance par rapport à un objet reconnu est inférieure à environ 25 cm, une tonalité continue retentit.

Avec le PDC à l'avant : si des objets se trouvent devant et derrière le véhicule, un signal sonore alternatif retentit.

### Volume sonore

Le rapport entre le volume du signal sonore PDC et celui du système de divertissement peut être réglé.

Par iDrive :

1. « Mon véhicule »
2. « Réglages iDrive »
3. « Tonalité »
4. « Réglages du volume »
5. « PDC »
6. Régler la valeur souhaitée.

Le réglage est mémorisé pour le profil de conducteur actuellement utilisé.

### Avertissement optique



Le rapprochement vers un objet est affiché sur l'écran de contrôle. Des objets assez éloignés y sont déjà affichés avant qu'un signal ne retentisse.

L'affichage apparaît dès que le détecteur d'obstacles de stationnement - PDC - est activé.

La zone de détection des capteurs est représentée par les couleurs verte, jaune et rouge.

Quand l'image de la caméra de recul s'affiche, le PDC peut être activé :

1. Le cas échéant, basculer le contrôleur vers la gauche.
2.  « Caméra de recul »



## Limites du système

### Consigne de sécurité

#### AVERTISSEMENT

En raison de ses propres limites, le système peut ne pas réagir, réagir trop tard, de manière erronée ou injustifiée. Risque d'accident ou risque de dommages matériels. Tenir compte des remarques concernant les limites du système et intervenir de manière active le cas échéant.

### Limites de la mesure à ultrasons

La détection d'objets peut se heurter aux limites physiques de la mesure à ultrasons, par exemple dans les cas suivants :

- ▷ Pour les jeunes enfants ou les animaux.
- ▷ Pour les personnes avec certaines tenues vestimentaires, par exemple des manteaux.
- ▷ En cas de perturbations externes des ultrasons, par exemple par des passages de véhicules ou des machines bruyantes.
- ▷ Si les capteurs sont encrassés, givrés, endommagés ou déréglés.
- ▷ Dans certaines conditions météorologiques, par exemple une humidité de l'air élevée, de la pluie, des chutes de neige, une chaleur extrême ou un vent fort.
- ▷ Pour les timons et attelages de remorques d'autres véhicules.
- ▷ Pour les objets minces ou pointus.
- ▷ Pour les objets en mouvement.
- ▷ Pour les objets saillants, en hauteur, par exemple les corniches ou chargements.
- ▷ Pour les objets présentant des angles et des arêtes vives.
- ▷ Pour les objets présentant des surfaces ou des structures fines, par exemple des clôtures.
- ▷ Pour les objets à surface poreuse.

- ▷ En cas de chargement qui dépasse.
- ▷ Des objets bas déjà indiqués, par exemple des bords de trottoir, peuvent disparaître dans la zone morte des capteurs avant qu'une tonalité continue ne retentisse ou après qu'elle a déjà retenti.

### Faux avertissements

Dans les conditions suivantes, le système PDC peut afficher un avertissement, alors qu'aucun obstacle ne se trouve dans la zone de détection :

- ▷ Par forte pluie.
- ▷ En cas de forte salissure ou de givrage des capteurs.
- ▷ Si les capteurs sont couverts de neige.
- ▷ Si la surface de la chaussée est très rugueuse.
- ▷ En présence d'inégalités du sol, par exemple ralentisseurs.
- ▷ Dans de grands bâtiments aux parois lisses à angle droit, par exemple les parkings souterrains.
- ▷ Dans les stations de lavage.
- ▷ Pour les gaz d'échappement épais.
- ▷ Par d'autres sources d'ultrasons, par exemple des balayeuses, des nettoyeurs à vapeur ou des tubes au néon.

Dès que le défaut en présence d'autres sources d'ultrasons ne se produit plus, le système est de nouveau complètement opérationnel.

### Dysfonctionnement

Un message Check-Control s'affiche.

La zone de détection des capteurs est représentée par des hachures sur l'écran de contrôle.

Le système PDC est en panne. Faire contrôler le système par un partenaire de service après-vente du constructeur ou un autre partenaire de service après-vente qualifié ou par un atelier qualifié.



## Surround View

### Principe

Le système de vue panoramique Surround View contient différents systèmes d'assistance basés caméra qui viennent en renfort lors du stationnement, de manœuvres ainsi que lors de sorties et de carrefours sans visibilité.

- ▶ Caméra de recul, voir page 189.
- ▶ Caméra de vue latérale Side View, voir page 192.
- ▶ Caméra de vue de dessus Top View, voir page 193.

## Caméra de recul

### Principe

La caméra de recul facilite le stationnement et les manœuvres en marche arrière. Elle montre, sur l'écran de contrôle, la zone située en arrière de votre véhicule.

### Consigne de sécurité

#### AVERTISSEMENT

Le système ne dégage pas le conducteur de sa propre responsabilité d'interpréter correctement les conditions de circulation. Risque d'accident. Adapter votre style de conduite aux conditions de circulation. Contrôler en outre visuellement et directement les conditions de circulation et l'environnement du véhicule et intervenir activement dans les situations correspondantes.

## Aperçu

### Selon l'équipement : touche dans le véhicule



 Touche de l'assistant de stationnement

### Caméra

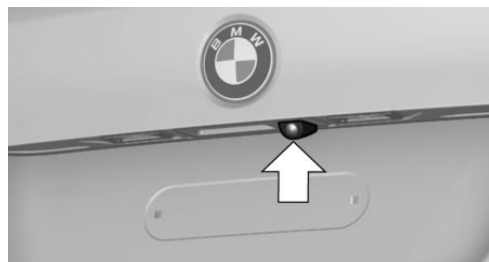

L'objectif de la caméra se trouve dans la poignée du couvercle de coffre.

Un encrassement peut réduire la qualité de l'image. En cas de besoin, nettoyer l'objectif de la caméra.

## Mise en marche et arrêt

### Activation automatique

Le système est automatiquement activé lorsque la manette de sélection est placée sur R lorsque le moteur tourne.

Quand le système a été activé par iDrive, l'image de la caméra de recul s'affiche.

## Désactivation automatique en marche avant

Le système est désactivé au bout d'une certaine distance ou d'une certaine vitesse.

Au besoin, réactiver le système.

## Selon l'équipement : activation/désactivation manuelle

 Actionner la touche de l'assistant de stationnement.

- ▷ Marche : la LED s'allume.
- ▷ Arrêt : la LED s'éteint.

Les fonctions de l'assistant de stationnement s'affichent sur l'écran de contrôle.

## Utiliser iDrive pour changer de vue

Si la vue de la caméra de recul ne s'affiche pas, passer à la vue via iDrive :

1. Le cas échéant, basculer le contrôleur vers la gauche.
2.  « Caméra de recul »

L'image de la caméra de recul s'affiche.

## Affichage sur l'écran de contrôle

### Conditions de fonctionnement

- ▷ La caméra de recul est allumée.
- ▷ Le couvercle de coffre est complètement fermé.
- ▷ Maintenir libre la zone de détection de la caméra. Un chargement qui dépasse peut entraîner des dysfonctionnements.

### Activation des fonctions d'assistance

Plusieurs fonctions d'assistance peuvent être activées en même temps.

Le cas échéant, basculer le contrôleur vers la gauche.

- ▷ Lignes d'aide au stationnement

### « Lignes de stationnement »

La trajectoire correspondant à la position du volant et la trajectoire théorique s'affichent.

- ▷ Représentation d'obstacle

### « Représentation d'obstacle »

Selon l'équipement, les obstacles sont indiqués par des repères.

## Lignes de trajectoire

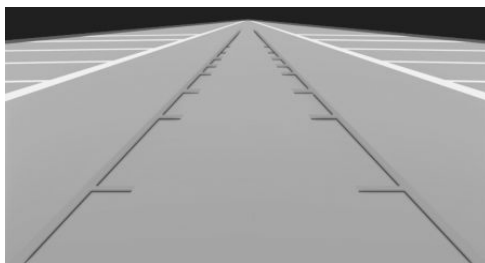

La trajectoire peut s'afficher sur l'image de la caméra de recul.

Les lignes de trajectoire permettent d'estimer l'encombrement nécessaire lors du stationnement et lors des manœuvres sur chaussée plane.

Les lignes de trajectoire dépendent de l'angle de braquage actuel du volant et sont adaptées en permanence en fonction des mouvements du volant.

## Trajectoire théorique

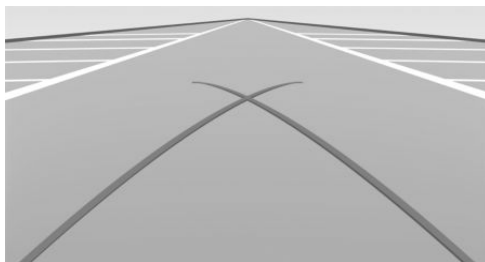

La trajectoire théorique peut être affichée uniquement avec les lignes de trajectoire dans l'image de la caméra de recul.

La trajectoire théorique indique le tracé du plus petit rayon de braquage possible sur chaussée plane.

À partir d'un certain braquage du volant, une seule ligne du cercle de braquage s'affiche.

## Représentation d'obstacle

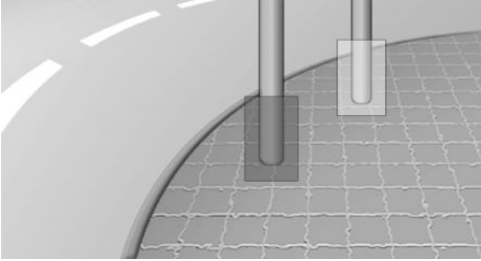

Selon l'équipement, les repères des obstacles peuvent s'afficher dans l'image de la caméra de recul.

La gradation couleur des repères d'obstacles correspond aux repères du détecteur d'obstacles PDC.

## Stationnement en utilisant la trajectoire correspondant à la position du volant et la trajectoire théorique

1. Positionner le véhicule de telle sorte que la trajectoire théorique passe entre les délimitations de l'aire de stationnement visée.

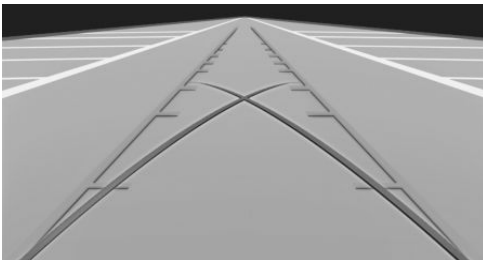

2. Braquer le volant de telle sorte que la trajectoire correspondant à la position du volant coïncide avec la trajectoire théorique.

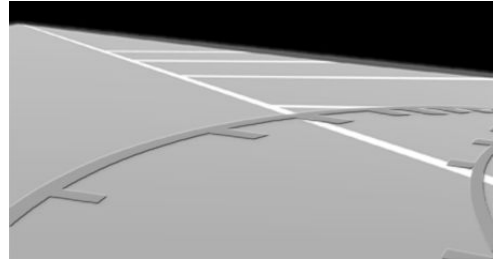

## Réglage de l'affichage

### Luminosité

Avec caméra de recul en marche :

1. Le cas échéant, basculer le contrôleur vers la gauche.
2. Sélectionner le symbole .
3. Tourner le contrôleur jusqu'à l'obtention du réglage désiré, et appuyer sur le contrôleur.

### Contraste

Avec caméra de recul en marche :

1. Le cas échéant, basculer le contrôleur vers la gauche.
2. Sélectionner le symbole .
3. Tourner le contrôleur jusqu'à l'obtention du réglage désiré, et appuyer sur le contrôleur.

## Limites du système

### Détection d'objets

Des obstacles très bas ainsi que des objets saillants disposés en hauteur, par exemple des corniches, ne peuvent pas être détectés par le système.

Selon l'équipement, certaines fonctions d'assistance tiennent également compte des données du détecteur d'obstacles PDC.

Respecter les remarques du chapitre Détecteur d'obstacles PDC.

Les objets affichés sur l'écran de contrôle peuvent parfois être plus proches dans la réalité qu'ils ne le paraissent. Ne pas estimer la distance par rapport aux objets à l'aide de l'affichage.

## Side View

### Principe

Dans les sorties de garage ou de ruelle à visibilité réduite et aux croisements, Side View permet de voir à temps les piétons ou véhicules qui traversent. Des usagers de la route dissimulés par des obstacles latéraux ne sont reconnus depuis le siège du conducteur que très tard. Pour améliorer la visibilité, deux caméras à l'avant du véhicule appréhendent l'espace de circulation latéral. Les images des deux caméras s'affichent simultanément sur l'écran de contrôle.

### Consigne de sécurité

#### AVERTISSEMENT

Le système ne dégage pas le conducteur de sa propre responsabilité d'interpréter correctement les conditions de circulation. Risque d'accident. Adapter votre style de conduite aux conditions de circulation. Contrôler en outre visuellement et directement les conditions de circulation et l'environnement du véhicule et intervenir activement dans les situations correspondantes.

## Aperçu

### Touche dans le véhicule



### Caméras

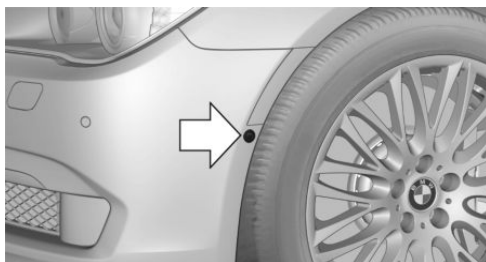

Deux caméras intégrées aux boucliers servent à la détection.

Les deux objectifs de la caméra se trouvent sur le côté du bouclier.

Un encrassement peut réduire la qualité de l'image. En cas de besoin, nettoyer les objectifs de caméra.

### Mise en marche et arrêt

#### Activation/désactivation manuelle

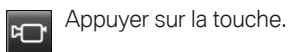

## Désactivation automatique en marche avant

Le système est désactivé au bout d'une certaine distance ou d'une certaine vitesse.

Au besoin, réactiver le système.

## Affichage

L'espace de circulation latéral s'affiche sur l'écran de contrôle.

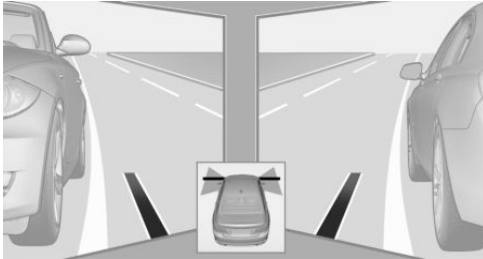

Des lignes auxiliaires en bas de l'image montrent la position de l'avant du véhicule.

## Luminosité

Side View étant activé :

1. Le cas échéant, basculer le contrôleur vers la gauche.
2. ☀ « Luminosité »
3. Tourner le contrôleur jusqu'à l'obtention du réglage désiré, et appuyer sur le contrôleur.

## Contraste

Side View étant activé :

1. Le cas échéant, basculer le contrôleur vers la gauche.
2. ● « Contraste »
3. Tourner le contrôleur jusqu'à l'obtention du réglage désiré, et appuyer sur le contrôleur.

## Limites du système

La zone de détection des caméras atteint au maximum 100 m.

## Top View

### Principe

Top View vous facilite autant le stationnement que les autres manœuvres. Il affiche pour cela les côtés porte et chaussée du véhicule sur l'écran de contrôle.

### Généralités

Les vues sont prises par deux caméras intégrées aux rétroviseurs extérieurs et par la caméra de recul.

La portée est d'au moins 2 m sur les côtés et à l'arrière.

Il est ainsi possible de détecter précocement les obstacles jusqu'à hauteur des rétroviseurs extérieurs.

### Consigne de sécurité

#### AVERTISSEMENT

Le système ne dégage pas le conducteur de sa propre responsabilité d'interpréter correctement les conditions de circulation. Risque d'accident. Adapter votre style de conduite aux conditions de circulation. Contrôler en outre visuellement et directement les conditions de circulation et l'environnement du véhicule et intervenir activement dans les situations correspondantes.

## Aperçu

### Touche dans le véhicule



 Touche de l'assistant de stationnement

### Caméras

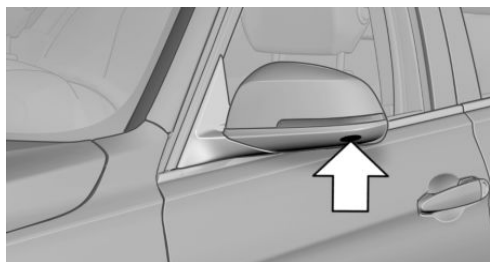

Caméras placées dans le bas des coques de rétroviseurs extérieurs.

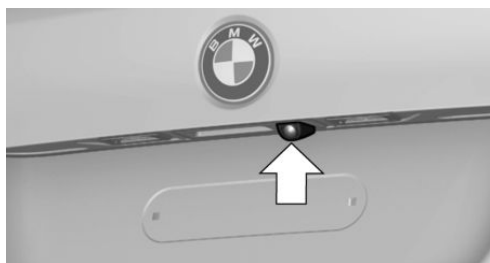

Caméra de recul

Un encrassement peut réduire la qualité de l'image. En cas de besoin, nettoyer les objectifs de caméra.

## Mise en marche et arrêt

### Activation automatique

Le système est automatiquement activé lorsque la manette de sélection est placée sur R lorsque le moteur tourne.

Les images de Top View et du PDC s'affichent quand le système a été activé par l'intermédiaire de iDrive.

### Désactivation automatique en marche avant

Le système est désactivé au bout d'une certaine distance ou d'une certaine vitesse.

Au besoin, réactiver le système.

### Activation/désactivation manuelle

 Actionner la touche de l'assistant de stationnement.

- ▷ Marche : la LED s'allume.
- ▷ Arrêt : la LED s'éteint.

Caméra de vue de dessus Top View s'affiche.

## Affichage

### Avertissement optique

L'approche d'un objet peut être affichée sur l'écran de contrôle.

À faible distance d'un objet à l'avant, une barre rouge est représentée devant le véhicule, conformément à l'affichage PDC.

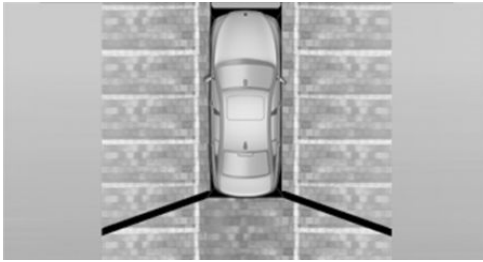

L'affichage apparaît dès que le Top View est activé.

Quand l'image de la caméra de recul s'affiche, Top View le PDC peut être activé :

1. Le cas échéant, basculer le contrôleur vers la gauche.
2.  « Caméra de recul »

### Luminosité

Top View étant allumé :

1. Le cas échéant, basculer le contrôleur vers la gauche.
2. Sélectionner le symbole  .
3. Tourner le contrôleur jusqu'à l'obtention du réglage désiré, et appuyer sur le contrôleur.

### Contraste

Top View étant allumé :

1. Le cas échéant, basculer le contrôleur vers la gauche.
2. Sélectionner le symbole  .
3. Tourner le contrôleur jusqu'à l'obtention du réglage désiré, et appuyer sur le contrôleur.

### Affichage du diamètre de braquage et de la trajectoire correspondant à la position du volant

- ▶ La trajectoire théorique statique rouge montre l'espace requis latéralement lors d'un braquage à fond.

- ▶ La trajectoire variable correspondant à la position du volant, illustrée en vert, aide à estimer l'espace réel requis latéralement.

La trajectoire dépend de la vitesse enclenchée et de l'angle de braquage. La trajectoire correspondant à la position du volant est adaptée continûment avec les mouvements du volant.

1. Le cas échéant, basculer le contrôleur vers la gauche.
2.  « Lignes de stationnement »

Le diamètre de braquage et la trajectoire correspondant à la position du volant s'affichent.

### Limites du système

Dans les situations suivantes, Top View ne peut pas être utilisé :

- ▶ Quand la porte est ouverte.
- ▶ Quand le couvercle de coffre est ouvert.
- ▶ Quand le rétroviseur extérieur est rabattu.
- ▶ Dans de mauvaises conditions d'éclairage.

Dans certaines de ces situations, l'écran affiche un message Check-Control.

## Assistant de stationnement

### Principe

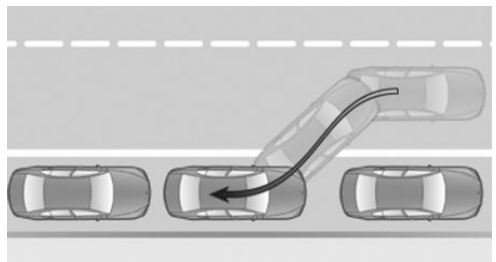

Le système assiste le conducteur lors du stationnement latéral parallèle à la chaussée.

## Généralités

L'utilisation de l'assistant de stationnement se compose de trois étapes :

- ▷ Mise en marche et activation.
- ▷ Recherche d'emplacement libre.
- ▷ Stationnement.

Des capteurs à ultrasons mesurent l'espace de stationnement aux deux extrémités du véhicule.

L'assistant de stationnement calcule la courbe de stationnement optimale et prend en charge le braquage du volant pendant la manœuvre.

L'état du système et les instructions nécessaires sont affichées sur l'écran de contrôle.

L'assistant de stationnement utilise les capteurs du détecteur d'obstacles PDC.

## Consignes de sécurité

### AVERTISSEMENT

Le système ne dégage pas le conducteur de sa propre responsabilité d'interpréter correctement les conditions de circulation. En raison des limites inhérentes au système, celui-ci ne peut pas toujours réagir automatiquement de manière adéquate dans toutes les situations de circulation. Risque d'accident. Adapter votre style de conduite aux conditions de circulation. Observer la situation de circulation et intervenir activement dans les situations correspondantes.

### REMARQUE

L'assistant de stationnement peut diriger le véhicule par-dessus les bordures de trottoir ou le faire monter sur ces derniers. Risque de dommages matériels. Observer la situation de circulation et intervenir activement dans les situations correspondantes.

Observer les consignes de sécurité du détecteur d'obstacles PDC.

## Aperçu

### Touche dans le véhicule



 Touche de l'assistant de stationnement

### Capteurs à ultrasons

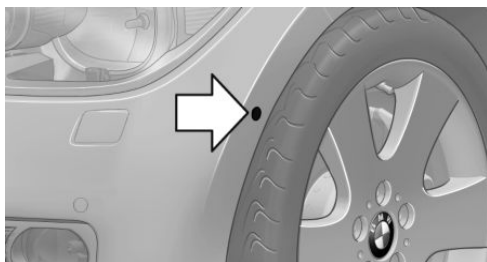

Les quatre capteurs à ultrasons permettant de mesurer les espaces de stationnement se trouvent sur les côtés du véhicule, à l'avant et à l'arrière.

Les capteurs à ultrasons permettant de mesurer les espaces de stationnement libres se trouvent sur les côtés du véhicule.

## Conditions de fonctionnement

### Capteurs à ultrasons

Garantir un fonctionnement impeccable :

- ▷ Ne pas occulter les capteurs, par exemple par des autocollants.
- ▷ Maintenir les capteurs propres et dégagés.

## Pour mesurer les emplacements de stationnement libres

- Conduite rectiligne en marche avant jusqu'à environ 35 km/h.
- Distance maximale par rapport à la file de véhicules garés : 1,5 m.

## Emplacement de stationnement libre approprié

- Emplacement libre entre deux objets dont la longueur minimale est d'environ 1,5 m.
- Longueur minimale de l'emplacement libre : longueur du véhicule plus environ 1,2 m.
- Profondeur minimale : environ 1,5 m.

## Pour la manœuvre de stationnement

- Les portes et le couvercle de coffre sont fermés.
- Le frein de stationnement est desserré.
- Pour garer le véhicule sur des emplacements de stationnement du côté conducteur, le cliquotant correspondant doit, le cas échéant, être activé.

## Mise en marche et activation

### Mise en marche avec la touche



Actionner la touche de l'assistant de stationnement.

La LED s'allume.

L'écran de contrôle affiche l'état actuel de la recherche d'un emplacement de stationnement libre.

 L'assistant de stationnement est activé automatiquement.

### Mise en marche avec la marche arrière



Engager la marche arrière.

L'écran de contrôle affiche l'état actuel de la recherche d'un emplacement de stationnement libre.

Activation :  « Park Assist »

## Affichage sur l'écran de contrôle

### Système activé/désactivé

| Symbole   | Signification  |
|---|--|
|  | Gris : système pas disponible.<br>Blanc : système disponible, mais pas activé. |
|  | Système activé.  |

## Recherche d'emplacement libre et état du système



- Symbole P sur l'image du véhicule : l'assistant de stationnement est activé et la recherche d'emplacement libre est en cours.
- Les emplacements libres adaptés sont affichés sur l'écran de contrôle, au niveau du bord de la chaussée, à côté du symbole de véhicule. Quand l'assistant de stationnement est activé, les emplacements libres adaptés sont mis en évidence en couleur.

-  Opération de stationnement active. Le système prend en charge le braquage.

- ▷ La recherche d'emplacement libre est toujours active quand le véhicule se déplace tout droit en marche avant et à vitesse lente, même si le système est désactivé. Dans ce cas, l'affichage sur l'écran de contrôle apparaît en gris.

## Mancœuvre de stationnement avec l'assistant de stationnement

### Stationnement

1.  Actionner la touche de l'assistant de stationnement ou engager la marche arrière pour activer l'assistant de stationnement, voir page 197. Activer l'assistant de stationnement le cas échéant.

 L'assistant de stationnement est activé.

2. Avancer avec une vitesse jusqu'à environ 35 km/h et à une distance de 1,5 m maximum le long de la rangée de véhicules garés.

L'état de la recherche d'emplacement libre et les emplacements libres possibles sont affichés sur l'écran de contrôle, voir page 197.



3. Suivre les instructions sur l'écran de contrôle. Pour atteindre une position de stationnement optimale, attendre la fin de la manœuvre de braquage automatique après le changement de rapport à l'arrêt.

La fin de l'opération de stationnement s'affiche sur l'écran de contrôle.

4. Adapter soi-même la position de stationnement si nécessaire.

### Interruption manuelle de l'opération

Il est possible d'interrompre l'assistant de stationnement à tout moment :

- ▷  Actionner la touche de l'assistant de stationnement.
- ▷ Sélectionner le symbole  « Park Assist » sur l'écran de contrôle.

### Interruption automatique de l'opération

Le système s'arrête automatiquement dans les cas suivants :

- ▷ Lors du maintien du volant ou lorsque vous dirigez vous-mêmes le véhicule.
- ▷ Lorsque le rapport sélectionné ne correspond pas à l'indication sur l'écran de contrôle.
- ▷ À des vitesses supérieures à 10 km/h environ.
- ▷ Le cas échéant, sur chaussée enneigée ou glissante.
- ▷ Le cas échéant, en présence d'obstacles difficiles à franchir, par exemple des bords de trottoir.
- ▷ En cas d'obstacles survenant soudainement.
- ▷ Lorsque le détecteur d'obstacles PDC affiche une distance trop faible.
- ▷ En cas de dépassement d'un nombre maximum de manœuvres de stationnement ou de la durée de manœuvre.
- ▷ Lorsque le clignotant a été activé dans la direction opposée au côté de stationnement souhaité.
- ▷ Lors de la commutation d'autres fonctions sur l'écran de contrôle.

Un message Check-Control s'affiche.

### Affichage clignotant sur la manette de sélection de la boîte de vitesses à double embrayage

Dans certaines situations de conduite, après l'interruption de la fonction, le rapport véritablement engagé dans la boîte de vitesses peut différer de celui indiqué par la manette de sélection ; ici, l'affichage de la manette de sélection clignote.

Dans ce cas, observer l'affichage sur le combiné d'instruments, voir page 121.

### Poursuite de l'opération

Le cas échéant, une manœuvre de stationnement interrompue peut être poursuivie.

Pour cela, activer de nouveau l'assistant de stationnement, voir page 197, et suivre les instructions affichées sur l'écran de contrôle.

## Arrêt

Le système peut être désactivé de la manière suivante :

- ▷  Actionner la touche de l'assistant de stationnement.
- ▷ Couper le contact.

## Limites du système

### Consigne de sécurité

#### AVERTISSEMENT

En raison de ses propres limites, le système peut ne pas réagir, réagir trop tard, de manière erronée ou injustifiée. Risque d'accident ou risque de dommages matériels. Tenir compte des remarques concernant les limites du système et intervenir de manière active le cas échéant.

### Pas d'assistant de stationnement

L'assistant de stationnement ne permet pas de garer le véhicule plus facilement dans les situations suivantes :

- ▷ Dans des virages serrés.

### Restrictions du fonctionnement

La fonction peut être limitée, par exemple dans les situations suivantes :

- ▷ Sur sol inégal, par exemple routes caillouteuses.
- ▷ Sur sol glissant.
- ▷ Sur des montées ou descentes raides.
- ▷ En cas d'amas de feuilles mortes ou de tas de neige dans le créneau.
- ▷ En cas de fossés ou de vides, par exemple un bordure de quai.

## Limites de la mesure à ultrasons

La détection d'objets peut se heurter aux limites physiques de la mesure à ultrasons, par exemple dans les cas suivants :

- ▷ Pour les jeunes enfants ou les animaux.
- ▷ Pour les personnes avec certaines tenues vestimentaires, par exemple des manteaux.
- ▷ En cas de perturbations externes des ultrasons, par exemple par des passages de véhicules ou des machines bruyantes.
- ▷ Si les capteurs sont encrassés, givrés, endommagés ou déréglés.
- ▷ Dans certaines conditions météorologiques, par exemple une humidité de l'air élevée, de la pluie, des chutes de neige, une chaleur extrême ou un vent fort.
- ▷ Pour les timons et attelages de remorques d'autres véhicules.
- ▷ Pour les objets minces ou pointus.
- ▷ Pour les objets en mouvement.
- ▷ Pour les objets saillants, en hauteur, par exemple les corniches ou chargements.
- ▷ Pour les objets présentant des angles et des arêtes vives.
- ▷ Pour les objets présentant des surfaces ou des structures fines, par exemple des clôtures.
- ▷ Pour les objets à surface poreuse.
- ▷ En cas de chargement qui dépasse.
- ▷ Des objets bas déjà indiqués, par exemple des bords de trottoir, peuvent disparaître dans la zone morte des capteurs avant qu'une tonalité continue ne retentisse ou après qu'elle a déjà retenti.

Le cas échéant, le système détecte des emplacements de stationnement qui ne conviennent pas ou bien des emplacements de stationnement qui conviennent ne sont pas détectés.

## Dysfonctionnement

Un message Check-Control s'affiche.

L'assistant de stationnement est en panne. Faire contrôler le système par un partenaire de service après-vente du constructeur ou un autre partenaire de service après-vente qualifié ou par un atelier qualifié.

# Climatisation

## Équipement du véhicule

Ce chapitre décrit tous les équipements de série, spécifiques à un pays et en option proposés pour cette série de modèles. C'est pourquoi des équipements non disponibles pour un véhicule, en raison des options choisies ou de la version de pays, y sont également décrits. Ceci s'applique également aux fonctions et systèmes de sécurité. L'utilisation des fonctions et systèmes correspondants implique le respect des lois et des règlements en vigueur.

## Qualité de l'air de l'habitacle

La qualité de l'air dans le véhicule est améliorée par le contrôle des émissions dans l'habitacle, un filtre à microparticules et un système de climatisation qui régule la température, le débit d'air et le mode de recyclage d'air.

S'ajoutent des fonctions qui dépendent de l'équipement, comme le microfiltre/filtre à charbon actif, le climatiseur automatique avec contrôle automatique du recyclage d'air AUC et la ventilation auxiliaire.

## Climatiseur automatique

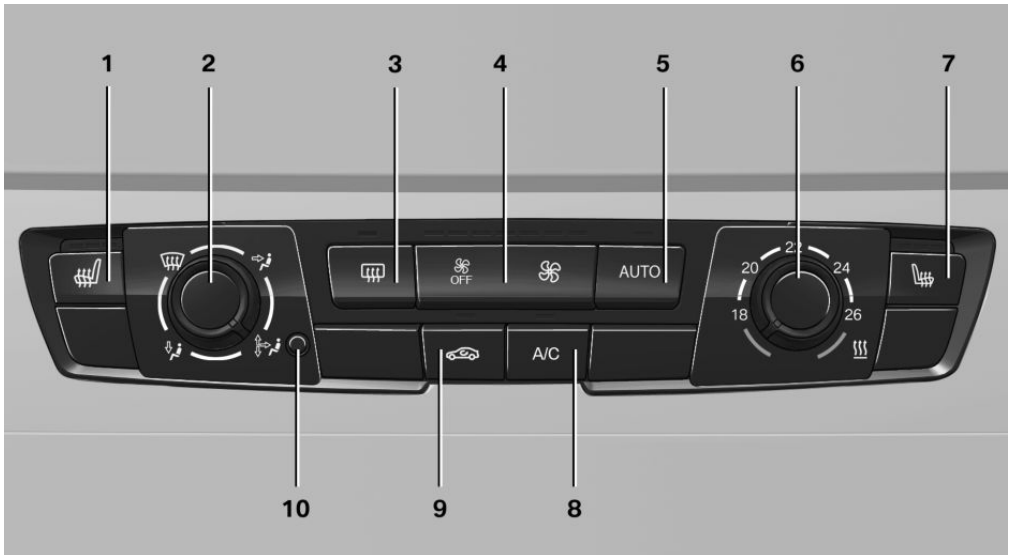

- |   |   |   |   |
|---|---|---|---|
| 1 | Chauffage de siège, à gauche <a href="#">91</a> | 5 | Programme AUTO                                  |
| 2 | Diffusion de l'air                              | 6 | Température                                     |
| 3 | Dégivrage de lunette arrière                    | 7 | Chauffage de siège, à droite <a href="#">91</a> |
| 4 | Débit d'air                                     | 8 | Fonction de refroidissement                     |

## 9 Mode de recyclage d'air

# Fonctions de climatisation en détail

## Mise en marche/arrêt du système

### Mise en marche

Appuyer sur une touche quelconque à l'exception des touches suivantes :

- ▷ Dégivrage de lunette arrière.
- ▷ Chauffage de siège.

### Arrêt



Dans la plus petite vitesse, appuyer sur la touche à gauche.

## Température

### Principe

Le climatiseur automatique régule cette température le plus vite possible, si nécessaire à haute puissance de refroidissement ou de chauffage, et la maintient ensuite constante.

### Réglage



Tourner la molette pour régler la température désirée.

Éviter de modifier les réglages de température à des intervalles trop courts. Le climatiseur automatique n'a sinon pas suffisamment de temps pour régler la température définie.

## Fonction de refroidissement

### Principe

L'air de l'habitacle est refroidi, séché puis réchauffé selon la température choisie.

## 10 Capteur de température de l'habitacle

L'habitacle peut être refroidi uniquement lorsque le moteur tourne.

### Mise en marche et arrêt



Appuyer sur la touche.

Quand la fonction de refroidissement est activée, la LED s'allume.

Selon la situation météorologique, le pare-brise et les vitres latérales peuvent s'embuer brièvement après le démarrage du moteur.

Lorsque le programme AUTO est activé, la fonction de refroidissement est activée automatiquement.

Une condensation d'eau, voir page 227, se produit dans le climatiseur automatique et est évacuée sous le véhicule.

## Programme AUTO

### Principe

Le débit d'air, la diffusion de l'air et la température sont régulés automatiquement.

### Mise en marche et arrêt



Appuyer sur la touche.

LED s'allume lorsque le programme AUTO est activé.

En fonction de la température choisie et des influences extérieures, l'air est envoyé en direction du buste, du pare-brise, des vitres latérales et du plancher.

Lorsque le programme AUTO est activé, la fonction de refroidissement, voir page 202, est activée automatiquement.

## Mode de recyclage d'air

### Principe

En cas d'odeurs ou de polluants dans l'air extérieur, vous pouvez couper temporairement l'arrivée d'air frais. L'air de l'habitacle est alors recyclé.

### Utilisation



Appuyer plusieurs fois de suite sur la touche pour sélectionner un mode de fonctionnement :

- ▷ LED éteinte : l'air extérieur entre en permanence dans le véhicule.
- ▷ LED allumée, mode de recyclage d'air : l'admission d'air extérieur est coupée en permanence.

Le mode de recyclage d'air se coupe automatiquement au bout d'un certain temps et en fonction des conditions ambiantes pour éviter l'embuage des vitres.

Lorsque le mode de recyclage d'air est activé en permanence, la qualité de l'air dans l'habitacle diminue et l'embuage des vitres augmente.

Si les vitres sont embuées, désactiver le mode de recyclage d'air et augmenter le débit d'air si nécessaire.

## Réglage du débit d'air manuel

### Principe

Le débit d'air de climatisation peut être réglé manuellement.

### Utilisation



Actionner la touche gauche ou droite : réduire ou augmenter le débit d'air.

Le cas échéant, le débit d'air du climatiseur est réduit pour ménager la batterie.

## Réglage de la répartition d'air manuelle





### Principe

La diffusion de l'air de climatisation peut être réglée manuellement.

### Utilisation



Tourner la molette pour sélectionner le programme ou la position intermédiaire désiré(e).

- ▷  Vitres.
- ▷  Buste.
- ▷  Vitres, buste et plancher.
- ▷  Plancher.

## Dégivrage et désembuage des vitres

Pour dégivrer et désembuer les vitres, procéder aux réglages suivants :

- ▷ Diriger la diffusion de l'air sur les vitres.
- ▷ Augmenter le débit d'air.
- ▷ Augmenter la température.
- ▷ Au besoin, activer la fonction de refroidissement.

## Dégivrage de lunette arrière



Appuyer sur la touche. La LED s'allume. Le dégivrage de lunette arrière s'éteint automatiquement au bout d'un certain temps.

## Filtre à microparticules

Le filtre à microparticules filtre la poussière et le pollen de l'air extérieur et recyclé.

Faire remplacer ce filtre lors de la maintenance, voir page 264, du véhicule.

## Climatiseur automatique avec fonctionnalités étendues

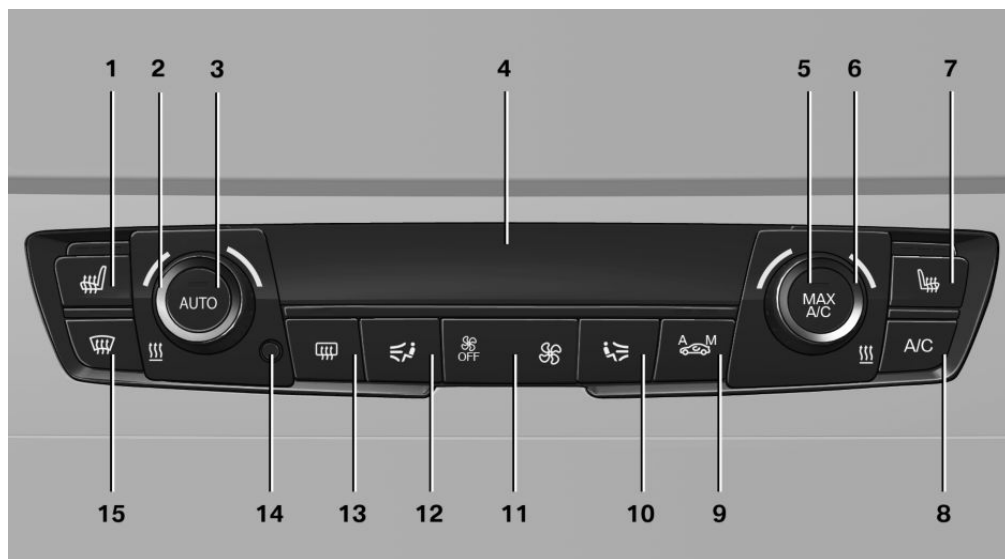

- |   |  |
|---|--|
| <ul style="list-style-type: none"> <li>1 Chauffage de siège, à gauche 91</li> <li>2 Température, à gauche</li> <li>3 Programme AUTO</li> <li>4 Affichage</li> <li>5 Refroidissement maximal</li> <li>6 Température, à droite</li> <li>7 Chauffage de siège, à droite 91</li> <li>8 Fonction de refroidissement</li> </ul> | <ul style="list-style-type: none"> <li>9 AUC/mode de recyclage d'air</li> <li>10 Diffusion d'air, à droite</li> <li>11 Débit d'air, intensité AUTO</li> <li>12 Diffusion d'air, à gauche</li> <li>13 Dégivrage de lunette arrière</li> <li>14 Capteur de température de l'habitacle — toujours le maintenir dégagé</li> <li>15 Dégivrage et désembuage des vitres</li> </ul> |
|---|--|

### Fonctions de climatisation en détail

#### Mise en marche/arrêt du système

##### Mise en marche

Appuyer sur une touche quelconque à l'exception des touches suivantes :

- ▷ Dégivrage de lunette arrière.
- ▷ Chauffage de siège.

##### Arrêt



Dans la plus petite vitesse, appuyer sur la touche à gauche.

##### Température

##### Principe

Le climatiseur automatique régule cette température le plus vite possible, si nécessaire à haute puissance de refroidissement ou de chauffage, et la maintient ensuite constante.

## Réglage



Tourner la molette pour régler la température désirée.

Le climatiseur automatique régule cette température très vite, si nécessaire à une puissance de refroidissement ou de chauffage élevée, et la maintient ensuite constante.

Éviter de modifier les réglages de température à des intervalles trop courts. Le climatiseur automatique n'a sinon pas suffisamment de temps pour régler la température définie.

## Fonction de refroidissement

### Principe

L'air de l'habitacle est refroidi, séché puis réchauffé selon la température choisie.

L'habitacle peut être refroidi uniquement lorsque le moteur tourne.

### Mise en marche et arrêt

 Appuyer sur la touche.

Quand la fonction de refroidissement est activée, la LED s'allume.

Selon la situation météorologique, le pare-brise et les vitres latérales peuvent s'embuer brièvement après le démarrage du moteur.

Lorsque le programme AUTO est activé, la fonction de refroidissement est activée automatiquement.

Une condensation d'eau, voir page [227](#), se produit dans le climatiseur automatique et est évacuée sous le véhicule.

## Refroidissement maximal

### Principe

Le système passe au réglage de la température la plus basse, à un débit optimal et en mode de recyclage d'air.

### Généralités

La fonction est disponible au-dessus d'une température extérieure d'environ 0 °C et lorsque le moteur tourne.

### Mise en marche et arrêt

 Appuyer sur la touche.  
LED s'allume lorsque le système est activé.

L'air sort par les diffuseurs en direction du buste. Pour cela, ouvrir les diffuseurs.

Quand le programme est activé, vous pouvez adapter le débit d'air.

## Programme AUTO

### Principe

Le débit d'air, la diffusion de l'air et la température sont régulés automatiquement.

### Mise en marche et arrêt

 Appuyer sur la touche.  
LED s'allume lorsque le programme AUTO est activé.

En fonction de la température choisie, de l'intensité du programme automatique et des influences extérieures, l'air est envoyé en direction du buste, du pare-brise, des vitres latérales et du plancher.

Lorsque le programme AUTO est activé, la fonction de refroidissement, voir page [205](#), est activée automatiquement.

En même temps, un détecteur de buée pilote le programme pour éviter, dans la mesure du possible, la formation de buée sur les vitres.

Avec le programme AUTO, il est possible que le débit d'air soit réduit pendant une communication téléphonique avec le kit mains libres.

### Intensité

Si le programme AUTO est activé, il est possible de régler l'intensité. Ceci modifie le réglage automatique du débit d'air et de la diffusion de l'air.



Actionner la touche gauche ou droite : réduire ou augmenter l'intensité.

L'intensité choisie s'affiche sur le visuel du climatiseur automatique.

## Contrôle automatique de recyclage de l'air/mode de recyclage d'air

### Principe

Le contrôle automatique du recyclage de l'air ambiant AUC détecte automatiquement la présence de polluants dans l'air extérieur. L'arrivée d'air extérieur est coupée, l'air intérieur de l'habitacle est recyclé.

### Généralités

Lorsque le système est activé, un capteur détecte les substances polluantes dans l'air extérieur et coupe alors automatiquement l'admission d'air frais.

Lorsque le système est désactivé, l'air extérieur parvient en permanence dans l'habitacle.

Lorsque le mode de recyclage d'air est activé en permanence, la qualité de l'air dans l'habitacle diminue et l'embuage des vitres augmente.

### Mise en marche et arrêt



Appuyer plusieurs fois de suite sur la touche pour sélectionner un mode de fonctionnement :

- ▶ LED éteintes : l'air extérieur circule en permanence.
- ▶ LED gauche allumée, mode AUC : un capteur détecte les substances polluantes de l'air ex-

térieur et coupe alors automatiquement l'admission d'air frais.

- ▶ LED droite allumée, mode de recyclage d'air : l'admission d'air extérieur est coupée en permanence.

Le mode de recyclage d'air se coupe automatiquement au bout d'un certain temps lorsque la température extérieure est très basse afin d'éviter l'embuage des vitres.

Quand les vitres sont embuées, arrêter le mode de recyclage d'air et appuyer sur la touche AUTO pour profiter des avantages du détecteur de buée. S'assurer que l'air peut atteindre le pare-brise.

## Réglage du débit d'air manuel

### Principe

Le débit d'air de climatisation peut être réglé manuellement.

### Généralités

Pour pouvoir régler manuellement le débit d'air, désactiver d'abord le programme AUTO.

### Utilisation



Actionner la touche gauche ou droite : réduire ou augmenter le débit d'air.

Le débit d'air choisi s'affiche sur le visuel du climatiseur automatique.

Le cas échéant, le débit d'air du climatiseur automatique est réduit pour ménager la batterie.

## Réglage de la répartition d'air manuelle

### Principe

La diffusion de l'air de climatisation peut être réglée manuellement.



## Utilisation



Appuyer plusieurs fois de suite sur la touche pour sélectionner un programme :

- ▷ Buste.
- ▷ Buste et plancher.
- ▷ Plancher.
- ▷ Vitres et plancher : seulement côté conducteur.
- ▷ Vitres, buste et plancher : seulement côté conducteur.

Quand les vitres sont embuées, appuyer sur la touche AUTO pour profiter des avantages du détecteur de buée.

## Dégivrage et désembuage des vitres

### Principe

Le givre et la buée du pare-brise et des vitres latérales avant sont éliminés rapidement.

### Mise en marche et arrêt



Appuyer sur la touche. LED s'allume lorsque le système est activé.

Pour cela, orienter, le cas échéant, les diffuseurs latéraux vers les vitres latérales.

Quand le programme est activé, vous pouvez adapter le débit d'air.

Quand les vitres sont embuées, activer aussi la fonction de refroidissement ou appuyer sur la touche AUTO pour profiter des avantages du détecteur de buée.

## Dégivrage de lunette arrière



Appuyer sur la touche. La LED s'allume. Le dégivrage de lunette arrière s'éteint automatiquement au bout d'un certain temps.

## Filtre à microparticules/au charbon actif

Le filtre à microparticules/filtre à charbon actif filtre la poussière, le pollen et les substances gazeuses nocives de l'air extérieur et recyclé.

Faire remplacer ce filtre lors de la maintenance, voir page 264, du véhicule.

## Ventilation

### Ventilation à l'avant

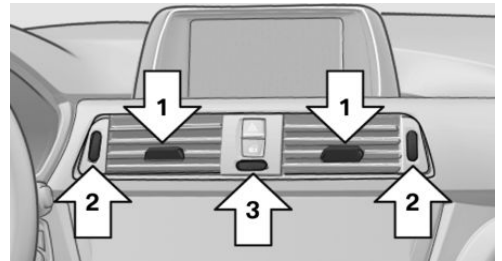

- ▷ Manettes pour modifier l'orientation du flux d'air, flèches 1.
- ▷ Molettes pour l'ouverture et la fermeture progressive des diffuseurs, flèches 2.
- ▷ Molette pour moduler la température de la ventilation au niveau du haut du corps, flèche 3.

Vers le bleu : plus froid.

Vers le rouge : plus chaud.

La température de l'habitacle définie pour le conducteur et le passager avant n'en est pas modifiée.

### Réglage

- ▷ Ventilation pour le refroidissement : Orienter les diffuseurs de telle sorte que l'air soit dirigé dans votre direction, par exemple quand le véhicule a été chauffé par le soleil.
- ▷ Ventilation sans courant d'air :

Orienter les diffuseurs de telle sorte que l'air passe à côté de vous.

## Ventilation à l'arrière

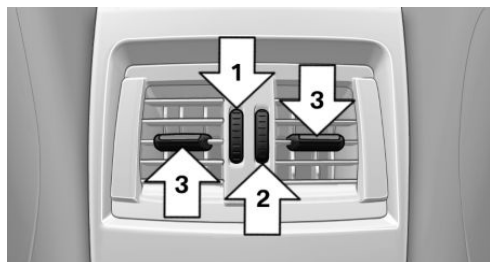

- ▷ Molette pour l'ouverture et la fermeture progressive des diffuseurs, flèche 1.
- ▷ Molette pour moduler la température de la ventilation, flèche 2.  
Vers le bleu : plus froid.  
Vers le rouge : plus chaud.  
La température intérieure réglée n'en est pas modifiée.
- ▷ Manettes pour modifier l'orientation du flux d'air, flèches 3.

## Ventilation auxiliaire

### Principe

La ventilation auxiliaire ventile l'habitacle et abaisse, le cas échéant, sa température.

### Généralités

La ventilation auxiliaire peut être allumée et éteinte directement ou en présélectionnant deux heures de mise en marche. Le système reste allumé pendant 30 minutes.

La commande de la ventilation auxiliaire est effectuée par iDrive.

### Conditions de fonctionnement

- ▷ Mode direct : le véhicule est en position radio.

- ▷ Mode direct ou heure de mise en marche présélectionnée : quelle que soit la température extérieure.

- ▷ La batterie est suffisamment chargée.

La batterie du véhicule est déchargée lorsque la ventilation auxiliaire est activée. C'est pourquoi la durée de la mise en marche est limitée afin de préserver la batterie du véhicule. Le système sera à nouveau disponible lorsque le moteur aura démarré ou après un court trajet.

- ▷ Veiller à ce que la date et l'heure dans le véhicule soient réglées correctement.
- ▷ Ouvrir les diffuseurs de la ventilation pour que l'air puisse se dégager.

## Mise en marche et arrêt directs

Par iDrive :

1. « Mon véhicule »
  2. « Réglages véhicule »
  3. Éventuellement « Confort de climatisation »
  4. « Activer ventilation aux. imméd. »
- ⚡ Le symbole figurant sur le climatiseur automatique clignote lorsque le système est activé.

## Programmation de l'heure de mise en marche

Par iDrive :

1. « Mon véhicule »
2. « Réglages véhicule »
3. Éventuellement « Confort de climatisation »
4. « Ventilation auxiliaire »
5. Sélectionner l'heure de mise en marche souhaitée.
6. Régler l'heure souhaitée.

## Activation de l'heure de mise en marche

Par iDrive :

1. « Mon véhicule »
2. « Réglages véhicule »
3. Éventuellement « Confort de climatisation »
4. « Heure de mise en service à: »

Activer l'heure de mise en marche souhaitée.

 Le symbole figurant sur le climatiseur automatique est allumé lorsque l'heure de mise en marche est activée.

Le symbole  qui se trouve sur le climatiseur automatique clignote quand le système se met en marche.

Le système ne se met en marche que dans les 24 heures qui suivent. Ensuite, il faut l'activer de nouveau.

# Équipement intérieur

## Équipement du véhicule

Ce chapitre décrit tous les équipements de série, spécifiques à un pays et en option proposés pour cette série de modèles. C'est pourquoi des équipements non disponibles pour un véhicule, en raison des options choisies ou de la version de pays, y sont également décrits. Ceci s'applique également aux fonctions et systèmes de sécurité. L'utilisation des fonctions et systèmes correspondants implique le respect des lois et des règlements en vigueur.

## Pare-soleil

### Protection anti-éblouissement

Rabattre le pare-soleil vers le bas ou vers le haut.

### Miroir de courtoisie

Un miroir de courtoisie se trouve dans le pare-soleil derrière un cache. Lors de l'ouverture du cache, l'éclairage du miroir s'allume.

## Cendrier/allume-cigare

### Cendrier

#### Ouverture

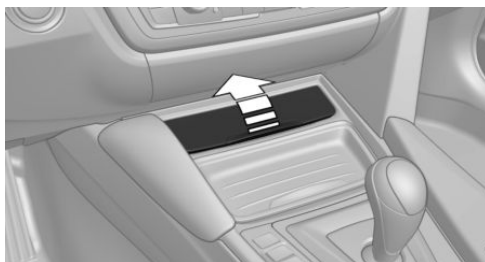

Soulever le couvercle.

#### Vidage

Retirer l'insert.

### Allume-cigare

#### AVERTISSEMENT

Tout contact avec l'élément chauffant et brûlant ou la douille brûlante de l'allume-cigare peut entraîner des brûlures. Les matériaux inflammables peuvent s'enflammer si l'allume-cigare tombe dessus ou qu'il est tenu contre des objets inflammables. Danger d'incendie et risque de blessures. Prendre l'allume-cigare par la poignée. S'assurer que les enfants ne se servent pas de l'allume-cigare et ne risquent pas de se brûler.

**⚠ REMARQUE**

Si des objets métalliques tombent dans la prise de courant, ils peuvent provoquer un court-circuit. Risque de dommages matériels. Après utilisation de la prise de courant, remettre en place l'allume-cigare ou le couvercle de prise.



L'allume-cigare se trouve à côté du cendrier.



Enfoncer l'allume-cigare.

Dès que l'allume-cigare est repoussé vers l'extérieur, il peut être retiré.

## Prises de courant

### Généralités

La douille de l'allume-cigare peut servir de prise de courant pour les appareils électriques lorsque le moteur tourne ou le contact est mis.

La charge totale de toutes les prises de courant ne peut pas dépasser 140 Watt sous 12 V.

Ne pas endommager la douille par des fiches inappropriées.

## Consignes de sécurité

**⚠ AVERTISSEMENT**

Les appareils et câbles placés dans la zone de déploiement des airbags, par exemple les appareils de navigation mobiles, peuvent gêner le déploiement des airbags ou être projetés dans l'habitacle lors du déploiement. Risque de blessures. Veiller à ce que qu'aucun appareil ou câble ne se trouve dans la zone de déploiement des airbags.

**⚠ REMARQUE**

Les chargeurs pour les batteries du véhicule peuvent travailler avec des tensions et des courants élevés, ce qui peut surcharger ou endommager le réseau de bord 12 volts. Risque de dommages matériels. Brancher les chargeurs de la batterie du véhicule uniquement aux points de reprise pour aide au démarrage dans le compartiment moteur.

**⚠ REMARQUE**

Si des objets métalliques tombent dans la prise de courant, ils peuvent provoquer un court-circuit. Risque de dommages matériels. Après utilisation de la prise de courant, remettre en place l'allume-cigare ou le couvercle de prise.

## Console centrale avant



Soulever le couvercle et retirer le cache ou l'allume-cigare.

## Console centrale arrière



Retirer le cache.

## Dans le compartiment à bagages



La prise de courant se trouve à gauche dans le compartiment à bagages.

## Interface USB

### Principe

Des appareils externes avec prise USB peuvent être raccordés à l'interface USB.

### Généralités

Tenir compte des remarques concernant le raccordement d'appareils mobiles sur l'interface USB présentées dans le chapitre connexions USB, voir page 55.

### Dans l'accoudoir central

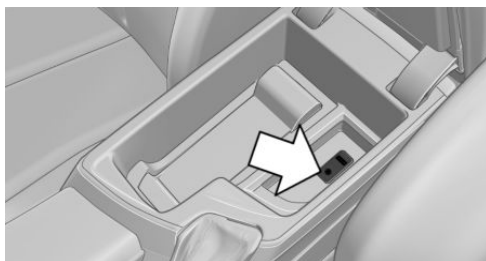

Une interface USB se trouve dans l'accoudoir central.

### Dans la console centrale

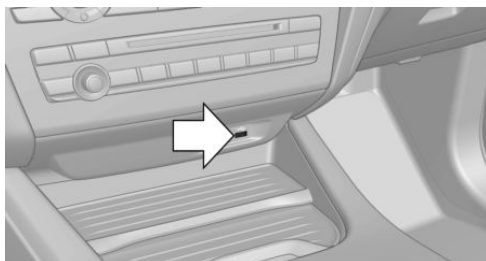

Une interface USB se trouve dans la console centrale.



## Compartiment à bagages

### Agrandissement du compartiment à bagages

#### Principe

Il est possible d'agrandir le compartiment à bagages en rabattant le dossier des sièges arrière.

#### Généralités

Le dossier de la banquette arrière est divisé dans le rapport de 60–40. Le siège arrière de gauche est relié à la partie centrale.

Les dossiers des sièges arrière peuvent être rabattus depuis le compartiment à bagages.

#### Consignes de sécurité

##### AVERTISSEMENT

Risque de pincement en rabattant les dossiers de siège arrière. Risque de blessures ou risque de dommages matériels. Avant le basculement, s'assurer que la zone de déplacement du dossier de siège arrière et de l'appuie-tête soit libre.

##### AVERTISSEMENT

Si un dossier de siège n'est pas verrouillé, les objets non arrimés peuvent être projetés dans l'habitacle, par exemple en cas d'accident, de freinage ou d'évitement. Risque de blessures. S'assurer que le dossier de siège est verrouillé après avoir été rabattu.

##### AVERTISSEMENT

La stabilité du système de retenue pour enfants est limitée, voire supprimée, en cas de réglage ou de montage incorrects du siège. Risque de blessures ou danger de mort. Veiller à ce que le système de retenue pour enfants re-

pose bien contre le dossier du siège. Adapter l'inclinaison du dossier de tous les sièges concernés et régler correctement les sièges. Veiller à ce que les sièges et leurs dossiers soient correctement enclenchés ou verrouillés. Si possible, adapter la hauteur des appuie-tête ou retirer ceux-ci.

##### REMARQUE

Des pièces du véhicule peuvent être endommagées lors du rabattement des dossiers de sièges arrière. Risque de dommages matériels. Lors du basculement, s'assurer que la zone de déplacement du dossier de siège arrière, y compris les appuie-tête, soit libre.

### Rabattre le dossier du siège arrière depuis le compartiment à bagages

1. Tirer le levier qui convient dans le compartiment à bagages pour déverrouiller le dossier de siège arrière.

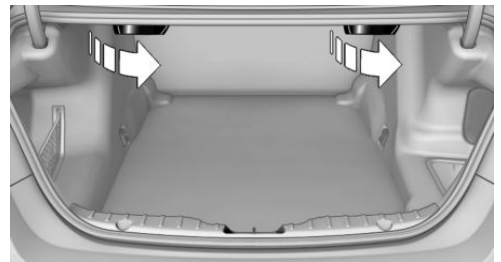

2. Le dossier déverrouillé du siège arrière se déplace légèrement vers l'avant.

3. Rabattre le dossier du siège arrière vers l'avant.



### Rabattre le dossier du siège arrière dans sa position d'origine

Rabattre le dossier du siège arrière en position assise, puis l'enclencher.



# Vide-poches

## Équipement du véhicule

Ce chapitre décrit tous les équipements de série, spécifiques à un pays et en option proposés pour cette série de modèles. C'est pourquoi des équipements non disponibles pour un véhicule, en raison des options choisies ou de la version de pays, y sont également décrits. Ceci s'applique également aux fonctions et systèmes de sécurité. L'utilisation des fonctions et systèmes correspondants implique le respect des lois et des règlements en vigueur.

- ▶ Boîte à gants côté passager avant, voir page 215.
- ▶ Boîte à gants côté conducteur, voir page 216.
- ▶ Sans pack fumeur : compartiment de rangement à l'avant, devant les porte-gobelets, voir page 216.
- ▶ Compartiment de rangement dans l'accoudoir central avant, voir page 217.
- ▶ Compartiments dans les portes, voir page 216.
- ▶ Filets sur les dossiers des sièges avant.

## Consignes de sécurité

### AVERTISSEMENT

Les objets non fixés ou connectés au véhicule par câble, par exemple téléphones portables, peuvent être projetés dans l'habitacle pendant la conduite, par exemple en cas d'accident ou de manœuvre de freinage ou d'évitement. Risque de blessures. Fixer les objets non fixés ou connectés par câble au véhicule dans l'habitacle.

### REMARQUE

Les supports antidérapant, par exemple tapis antidérapants, peuvent endommager le tableau de bord. Risque de dommages matériels. Ne pas utiliser de supports antidérapants.

## Boîte à gants

### Côté passager

#### Consigne de sécurité

### AVERTISSEMENT

Lorsqu'elle est ouverte, la boîte à gants fait saillie dans l'habitacle. Pendant la conduite, les objets placés dans la boîte à gants peuvent être projetés dans l'habitacle, par exemple en cas d'accident ou lors de manœuvres de freinage et d'évitement. Risque de blessures. Refermer la boîte à gants immédiatement après usage.

## Possibilités de rangement

L'habitacle offre les possibilités de rangement suivantes :

## Ouverture

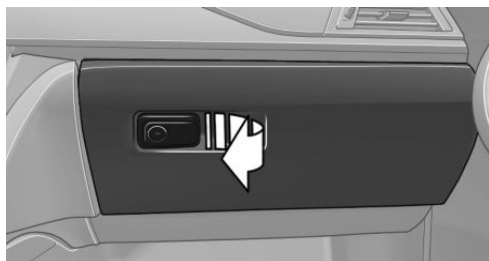

Tirer la poignée.

L'éclairage dans la boîte à gants s'allume.

## Fermeture

Rabattre le couvercle pour le fermer.

## Verrouillage

La boîte à gants peut être verrouillée avec une clé intégrée. Ainsi, aucun accès à la boîte à gants n'est possible.

Après le verrouillage de la boîte à gants, il est alors possible de remettre la télécommande à un tiers sans la clé intégrée, par exemple à l'hôtel.

## Côté conducteur

### Consigne de sécurité

#### **⚠ AVERTISSEMENT**

Lorsqu'elle est ouverte, la boîte à gants fait saillie dans l'habitacle. Pendant la conduite, les objets placés dans la boîte à gants peuvent être projetés dans l'habitacle, par exemple en cas d'accident ou lors de manœuvres de freinage et d'évitement. Risque de blessures. Refermer la boîte à gants immédiatement après usage.

## Ouverture



Tirer la poignée.

## Fermeture

Rabattre le couvercle pour le fermer.

## Compartiment de rangement à l'avant

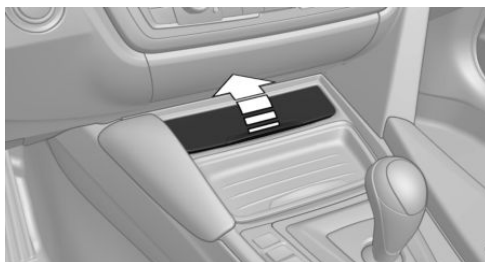

Pour l'ouvrir, soulever le couvercle.

## Compartiments dans les portes

#### **⚠ AVERTISSEMENT**

Les objets fragiles, tels que les bouteilles en verre ou les verres, risquent de se briser, par exemple, lors d'un accident, d'une manœuvre de freinage ou d'évitement. Les éclats de verre peuvent être projetés dans l'habitacle. Risque de blessures ou risque de dommages matériels. Ne pas utiliser d'objets fragiles pendant la



conduite. Toujours ranger les objets fragiles dans des compartiments fermés.

## Accoudoir central

### À l'avant

#### Généralités

Un compartiment de rangement se trouve dans l'accoudoir situé entre les sièges avant.

#### Ouverture

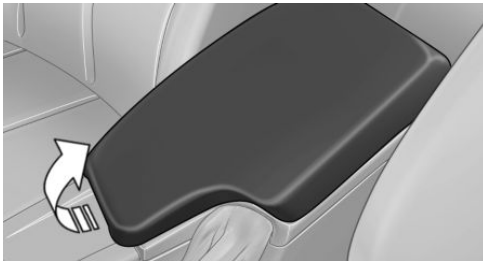

Rabattre l'accoudoir central vers le haut.

#### Déplacement

Il est possible de déplacer l'accoudoir central dans le sens de la longueur afin de l'enclencher dans les butées.

#### Prise pour appareil audio externe

Il est possible de brancher un appareil audio externe, comme un lecteur MP3, à l'interface USB-Audio située dans l'accoudoir central.

## Porte-gobelet

### Consigne de sécurité

#### AVERTISSEMENT

Des récipients inadéquats placés dans le porte-gobelet et des boissons brûlantes peuvent endommager le porte-gobelet et accroître le risque de blessures en cas d'accident. Risque de blessures ou risque de dommages matériels. Utiliser des récipients légers, incassables et obturables. Ne pas transporter de liquides brûlants. Ne pas enfoncer des objets avec violence dans le porte-gobelets.

### À l'avant



### Vide-poches pour porte-gobelet à l'avant

Le vide-poches permet d'utiliser le porte-gobelet comme compartiment de rangement supplémentaire. Pour cela, insérer le vide-poches dans le porte-gobelet.

Utiliser le vide-poches uniquement pour des petits objets, par exemple des clés ou la télécommande.

## Patères à vêtements

### Consignes de sécurité

#### **AVERTISSEMENT**

Les vêtements suspendus aux patères peuvent limiter la visibilité lors de la conduite. Risque d'accident. Suspendre les vêtements aux patères de manière à ce qu'ils ne gênent pas la visibilité pour conduire.

#### **AVERTISSEMENT**

Une utilisation non conforme des patères peut entraîner un danger en raison des objets projetés, par exemple lors des manœuvres de freinage et d'évitement. Risque de blessures ou risque de dommages matériels. Ne suspendre que des objets légers, par exemple des vêtements aux patères.

### Généralités

Les patères se trouvent sur les poignées de maintien arrière.

## Vide-poches dans compartiment à bagages

### Compartiment de rangement

Un compartiment de rangement se trouve sur le côté gauche.

Un compartiment de rangement se trouve sur le côté droit.

### Filet

Vous pouvez ranger de menus objets dans le filet du côté gauche.

## Porte-sacs

### Remarque

#### **AVERTISSEMENT**

Une utilisation non conforme des porte-sacs peut entraîner un danger en raison des objets projetés, par exemple lors des manœuvres de freinage et d'évitement. Risque de blessures ou risque de dommages matériels. N'accrocher aux porte-sacs que des objets légers, par exemple des sacs à provisions. Ne transporter des bagages lourds qu'avec une fixation appropriée dans le compartiment à bagages.

### Aperçu

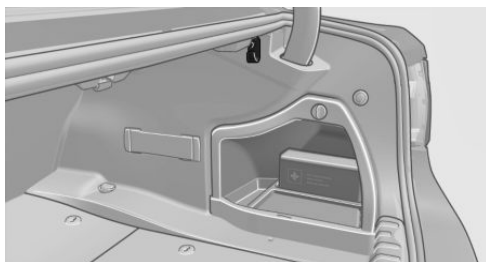

Un porte-sacs se trouve des deux côtés du compartiment à bagages.

### Anneaux d'arrimage dans le compartiment à bagages

Quatre anneaux d'arrimage se trouvent dans le compartiment à bagages pour arrimer le chargement, voir page 228.

### Filet de plancher

Le filet souple pour compartiment à bagages peut aussi être utilisé pour arrimer le chargement, voir page 228.

## Compartiment de rangement sous le plancher du compartiment à bagages

Pour le compartiment de rangement situé sous le plancher de compartiment à bagages, ne pas dépasser une charge maximum admissible de 20 kg.

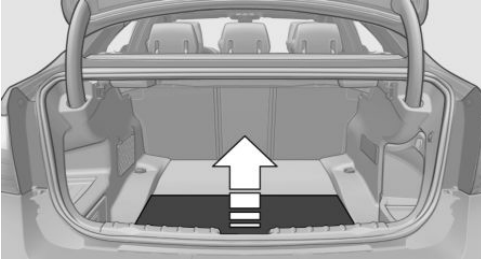

Soulever le plancher du compartiment à bagages, flèche.





## ① **CONSEILS**

|                                 |     |
|---------------------------------|-----|
| Technologie BMW M3 .....        | 222 |
| Conseils pour la conduite ..... | 224 |
| Chargement .....                | 228 |
| Économie de carburant .....     | 231 |

# Technologie BMW M3

## Équipement du véhicule

Ce chapitre décrit tous les équipements de série, spécifiques à un pays et en option proposés pour cette série de modèles. C'est pourquoi des équipements non disponibles pour un véhicule, en raison des options choisies ou de la version de pays, y sont également décrits. Ceci s'applique également aux fonctions et systèmes de sécurité. L'utilisation des fonctions et systèmes correspondants implique le respect des lois et des règlements en vigueur.

## Moteur à haute performance

### Généralités

Le moteur hautes performances développe à partir de ses 3 litres de cylindrée une puissance maximum de 317 kW, avec le Pack Competition 331 kW et un couple maximum de 550 Nm.

Pour la M3 CS, la puissance maximale est de 338 kW et le couple maximum de 600 Nm.

Avec la réponse dynamique du moteur hautes performances, la plage de régime du moteur exploitable est très large. Le régime moteur maximum est de 7600 tr/min et il est régulé électroniquement. En raison de la dynamique élevée du moteur, le régime maximum est bridé lorsque le véhicule se trouve à l'arrêt.

### Réchauffage

Lors de la phase de chauffage du moteur, le moteur à haute performance tourne de manière un peu plus brusque en raison de la régulation des émissions.

Avec le moteur froid, le bruit légèrement métallique du système d'échappement est un effet de système.

Instructions supplémentaires pour le réchauffage : compte-tours, voir page 130, et température d'huile moteur, voir page 130.

## Freins à disque composite M

Le système de freinage haute performance dispose de disques de freins perforés Compound.

Il est possible que les particularités de construction provoquent des bruits de fonctionnement lors du freinage. Les bruits de fonctionnement n'ont aucune influence sur les performances, la sécurité de fonctionnement et la résistance des freins.

### Freiner correctement

Pour maintenir le système de freinage dans un état optimal, il peut être préférable de le charger à intervalles réguliers en fonction du caractère du véhicule.

## Frein M Carbone-céramique

Le système de freinage haute performance dispose de disques de freins perforés carbone-céramique.

Les propriétés spécifiques du matériau font qu'au freinage, il peut survenir un accroissement des bruits de fonctionnement peu avant l'arrêt du véhicule, particulièrement par temps humide.

Les bruits de fonctionnement importants n'ont aucune influence sur les performances, la sécurité de fonctionnement et la résistance des freins.

Sous l'influence de l'humidité et des sels d'épannage, par exemple après passage dans un centre de lavage, condensation de rosée pendant la

nuit, conduite sous la pluie etc., l'efficacité du freinage peut correspondre à celle d'un système de freinage conventionnel. L'effet de freinage peut être perçu comme réduit et compensé si nécessaire par une pression plus forte sur la pédale.

Nettoyer les disques de frein et les étriers de frein avec une lance à vapeur ou un nettoyeur à haute pression avant le lavage dans les stations de lavage ou postes de lavage automatiques. Les croûtes et les résidus collés, comme les cristaux de sel, sont évités en cas d'arrêt consécutif. Dans les centres de lavage automatique, l'efficacité du nettoyage au niveau des roues n'est en règle générale pas suffisant.

À ce propos, observer aussi les instructions sous Lavage du véhicule, voir page 281, et Freinage en toute sécurité, voir page 226.

## Chaîne cinématique

Avec ce véhicule, une très grande importance a été accordée à la connexion directe du moteur à l'entraînement. Dans les cas de résistance à la torsion de la chaîne cinématique, le transfert du couple est également indiqué par un signal acoustique, comme il est habituel sur un véhicule de sport.

Par conséquent, lors de changements de charge, des bruits de cliquetis peuvent se faire entendre. Les bruits de claquement ne nuisent pas au fonctionnement ou à la durée de vie des composants.

## Conduite sur circuit

Les contraintes mécaniques et thermiques supérieures survenant lors de la conduite en compétition entraînent une usure accélérée. Ce type d'usure n'est pas couvert par la garantie constructeur. Le véhicule n'est pas conçu pour les compétitions automobiles.

Avant la conduite sur circuit, faire contrôler le véhicule par un partenaire de service après-vente du constructeur ou un autre partenaire de service après-vente qualifié ou par un atelier qualifié.

Les garnitures de freins et le témoin d'usure ne sont pas prévus pour la conduite sur circuit.

De plus amples informations et des conseils sont disponibles auprès d'un partenaire de service après-vente du constructeur ou d'un autre partenaire de service après-vente qualifié ou d'un atelier qualifié.

# Conseils pour la conduite

## Équipement du véhicule

Ce chapitre décrit tous les équipements de série, spécifiques à un pays et en option proposés pour cette série de modèles. C'est pourquoi des équipements non disponibles pour un véhicule, en raison des options choisies ou de la version de pays, y sont également décrits. Ceci s'applique également aux fonctions et systèmes de sécurité. L'utilisation des fonctions et systèmes correspondants implique le respect des lois et des règlements en vigueur.

## Rodage

### Généralités

Les pièces mobiles doivent être rodées les unes par rapport aux autres.

Les remarques suivantes aident à obtenir une durée de vie optimale et une rentabilité maximale du véhicule.

Ne pas utiliser le Launch Control pendant le rodage.

### Consigne de sécurité

#### AVERTISSEMENT

Des pièces ou des composants neufs peuvent entraîner une réaction différée des systèmes de sécurité et d'assistance au conducteur. Risque d'accident. Après le montage de pièces neuves ou sur un véhicule neuf, conduire de manière modérée et, le cas échéant, intervenir à temps. Tenir compte des remarques de rodage pour les pièces et composants concernés.

## Moteur, boîte de vitesses et pont

### Jusqu'à 2000 km

Rouler à différents régimes et différentes vitesses, mais ne pas dépasser 5500 tr/min et 170 km/h.

Éviter systématiquement la pleine charge et le kick-down.

### Jusqu'à 2000 km

Entretien : faire effectuer le contrôle de rodage.

### De 2000 km à 5000 km

Le régime moteur et la vitesse peuvent être augmentés progressivement jusqu'à une vitesse de croisière de 220 km/h.

Exploiter la vitesse maximale de 250 km/h uniquement de manière brève, par exemple en cas de dépassement.

### Pneus

Les particularités de la fabrication font que l'adhérence au sol des pneumatiques neufs n'est pas encore optimale.

Conduire avec retenue pendant les premiers 300 km.

### Système de freinage

Les disques et les plaquettes de freins à disque composite M sont pleinement efficaces après environ 500 km. Pendant cette période de rodage, rouler avec modération.

Les disques et les plaquettes de freins M carbone-céramique sont pleinement efficaces après environ 1000 km. Pendant cette période de rodage, rouler avec modération.

## Embrayage

L'embrayage n'atteint son fonctionnement optimal qu'au bout d'environ 500 km. Pendant cette période de rodage, embrayer avec modération.

## Après le remplacement d'une pièce

Si certains des composants évoqués ci-dessus ont été remplacés, observer de nouveau les instructions de rodage.

## Remarques générales sur la conduite

### Fermeture du couvercle de coffre

#### Consigne de sécurité

##### AVERTISSEMENT

Un couvercle de coffre ouvert dépasse du véhicule et, lors d'un accident, d'une manœuvre de freinage ou d'évitement, peut menacer les passagers et d'autres usagers ou endommager le véhicule. En outre, les gaz d'échappement peuvent pénétrer dans l'habitacle. Risque de blessures ou risque de dommages matériels. Ne pas rouler avec un couvercle de coffre ouvert.

### Conduite avec couvercle de coffre ouvert

S'il est néanmoins inévitable de rouler avec le hayon ouvert :

- Fermer toutes les vitres et le toit ouvrant en verre.
- Augmenter fortement de débit de la soufflante.
- Conduire avec retenue.

## Système d'échappement chaud

##### AVERTISSEMENT

Lors de la conduite, des températures élevées peuvent apparaître sous la carrosserie, par exemple par le système d'échappement. Lorsque des matériaux inflammables, par exemple feuillage ou herbe, entrent en contact avec des éléments brûlants du système d'échappement, ils peuvent s'enflammer. Risque de blessures ou risque de dommages matériels. Ne pas retirer les écrans calorifuges montés et ne pas les enduire de produit de protection de dessous de caisse. Lors de la conduite, au point mort ou lors du stationnement, veiller à ce qu'aucun matériau inflammable n'entre en contact avec des pièces brûlantes du véhicule. Ne pas toucher le système d'échappement brûlant.

### Téléphone portable dans le véhicule

##### AVERTISSEMENT

L'électronique du véhicule et les appareils radio mobile peuvent s'influencer mutuellement. Le mode d'émission des appareils radio mobiles génère un rayonnement. Risque de blessures ou risque de dommages matériels. Dans la mesure du possible, utiliser dans l'habitacle uniquement des appareils de téléphonie mobiles, comme les téléphones portables, directement reliés à l'antenne extérieure, afin d'exclure tout parasitage mutuel et de détourner les ondes hors de l'habitacle.

### Aquaplanage

Sur des chaussées mouillées ou boueuses, il peut se former un coin d'eau entre le pneu et la chaussée.

Ce phénomène, appelé aquaplanage, est susceptible de faire perdre partiellement ou totalement le contact avec la route et, de ce fait, le

contrôle du véhicule en même temps que toute possibilité de freinage.

## Traversée d'une route inondée

### Généralités

Respecter ce qui suit lors de la traversée d'une route inondée :

- ▷ Traverser uniquement des nappes d'eau calme.
- ▷ Ne traverser des nappes d'eau que jusqu'à une profondeur max de 25 cm.
- ▷ Traverser les plans d'eau au pas, à la vitesse max de 5 km/h.

### Consigne de sécurité

#### REMARQUE

Lors franchissement trop rapide d'eaux trop hautes, l'eau peut pénétrer dans le compartiment moteur, le système électrique ou la transmission. Risque de dommages matériels. Lors de la traversée d'une route inondée, ne pas dépasser la hauteur d'eau maximum indiquée ni la vitesse maximum prévue pour la traversée de route inondée.

## Freinage en sécurité

### Généralités

Le véhicule est équipé de série de l'ABS.

Effectuer un freinage à fond dans les situations qui l'exigent.

Le véhicule reste dirigeable. Vous pouvez contourner des obstacles éventuels avec des mouvements au volant aussi pondérés que possible.

Les pulsations de la pédale de frein indiquent que l'ABS régule.

Dans certaines situations de freinage, les disques de frein perforés peuvent causer des bruits de fonctionnement. Les bruits de fonctionnement n'ont toutefois aucune influence sur les

performances et la sécurité de fonctionnement des freins.

## Objets dans la zone de mouvement de la pédale et du plancher

#### AVERTISSEMENT

Les objets se trouvant sur le plancher côté conducteur peuvent limiter la course des pédales ou bloquer une pédale enfoncée à fond. Risque d'accident. Ranger les objets dans le véhicule de manière à ce qu'ils soient sécurisés et ne puissent pas parvenir dans la zone des pieds du conducteur. Utiliser des tapis de sol adaptés au véhicule et qui peuvent être fixés au plancher. Ne pas utiliser de tapis de sol non fixés et ne pas superposer plusieurs tapis de sol. Veiller à laisser un espace libre suffisant pour les pédales. Veiller à ce que les tapis de sol soient de nouveau fixés de façon sûre après avoir été enlevés, par exemple pour les nettoyer.

### Humidité

Par temps humide, à la suite du salage de la route ou par forte pluie, freiner légèrement à quelques kilomètres d'intervalle.

Ceci ne doit pas gêner les autres usagers de la route.

Grâce à la chaleur générée par le freinage, les disques et les plaquettes de frein sèchent et sont protégés de la corrosion.

En cas de besoin, la force de freinage est tout de suite pleinement disponible.

### Descentes

#### Généralités

Parcourir les descentes longues ou raides dans le rapport dans lequel il faut freiner le moins souvent. Sinon, le système de freinage peut surchauffer et l'efficacité des freins peut être réduite.

Boîte de vitesses manuelle :

Il est possible de renforcer davantage l'efficacité du freinage du moteur en rétrogradant, si nécessaire, jusqu'au premier rapport.

Boîte de vitesses à double embrayage M :

L'effet de frein moteur peut être encore renforcé par le passage dans le mode séquentiel, voir page 120.

### Consignes de sécurité

#### **AVERTISSEMENT**

Une pression légère, mais continue sur la pédale de frein peut entraîner des températures élevées, l'usure des freins et, éventuellement, la panne du système de freins. Risque d'accident. Éviter toute sollicitation excessive des freins.

#### **AVERTISSEMENT**

Au point mort ou lorsque le moteur est coupé, les fonctions importantes en matière de sécurité sont limitées ou indisponibles : par exemple le frein moteur ou l'assistance de freinage et de direction. Risque d'accident. Ne pas rouler au point mort ou avec le moteur arrêté.

### Corrosion sur le disque de frein

La corrosion des disques de frein et l'encrassement des plaquettes de frein sont favorisés par les circonstances suivantes :

- ▶ Faible kilométrage.
- ▶ Longues périodes d'immobilisation.
- ▶ Faible sollicitation.
- ▶ Détergents corrosifs, acides ou alcalins.

Des disques de frein corrodés produisent au freinage un effet de saccades qui ne peut généralement plus être éliminé.

### Eau de condensation à l'arrêt du véhicule

De l'eau de condensation se trouve dans le climatiseur automatique et s'échappe par dessous le véhicule.

### Garde au sol

#### **REMARQUE**

En cas de garde au sol insuffisante, les spoilers avant et arrière peuvent toucher le sol, par exemple les bordures de trottoir ou les entrées de parkings souterrains. Risque de dommages matériels. Veiller à une garde au sol suffisante.

Pour descendre des bords de trottoir avec le châssis adaptatif M, voir page 180, sélectionner le programme suivant pour conserver la garde au sol aussi uniforme que possible : « Sport Plus ».

### Pack M Driver : conduite dans la plage de vitesse maximum

#### **AVERTISSEMENT**

À vitesses élevées, des dommages sur des pièces du véhicule peuvent influencer son comportement de conduite de manière négative. Les éléments concernés sont, entre autres, les pneus, le dessous de caisse et les pièces permettant d'améliorer les qualités aérodynamiques. Risque d'accident. Faire réparer les dommages par un partenaire de service après-vente du constructeur ou un autre partenaire de service après-vente qualifié ou par un atelier qualifié. Ne pas rouler à haute vitesse jusqu'à la réparation des dommages.

# Chargement

## Équipement du véhicule

Ce chapitre décrit tous les équipements de série, spécifiques à un pays et en option proposés pour cette série de modèles. C'est pourquoi des équipements non disponibles pour un véhicule, en raison des options choisies ou de la version de pays, y sont également décrits. Ceci s'applique également aux fonctions et systèmes de sécurité. L'utilisation des fonctions et systèmes correspondants implique le respect des lois et des règlements en vigueur.

## Consignes de sécurité

### AVERTISSEMENT

Un poids total élevé peut faire surchauffer les pneus, les endommager à l'intérieur et entraîner une chute de la pression de remplissage. Cela peut avoir des conséquences sur les caractéristiques de conduite comme, par exemple, une stabilité dynamique réduite au freinage, une distance de freinage plus longue et comportement au volant différent. Risque d'accident. Respecter la capacité de portance admissible du pneu et ne pas dépasser le poids total autorisé.

### AVERTISSEMENT

La sécurité d'utilisation du véhicule n'est plus garantie en cas de dépassement du poids total autorisé et des charges maximum à l'essieu admissibles. Risque d'accident. Ne pas dépasser le poids total autorisé ni les charges à l'essieu admissibles.

### AVERTISSEMENT

Les objets non fixés ou connectés au véhicule par câble, par exemple téléphones portables, peuvent être projetés dans l'habitacle pendant la conduite, par exemple en cas d'accident ou de manœuvre de freinage ou d'évitement. Risque de blessures. Fixer les objets non fixés ou connectés par câble au véhicule dans l'habitacle.

### AVERTISSEMENT

Les objets non correctement arrimés peuvent glisser ou être projetés dans l'habitacle, par exemple en cas d'accident ou lors de manœuvres de freinage et d'évitement. Ils peuvent ainsi heurter et blesser les passagers du véhicule. Risque de blessures. Charger et arrimer correctement les objets et les chargements.

### REMARQUE

Les liquides placés dans le compartiment à bagages peuvent entraîner des dommages. Risque de dommages matériels. Veiller à ce qu'aucun liquide ne se répande dans le compartiment à bagages.

## Arrimer et sécuriser le chargement

- ▷ Recouvrir les arêtes et les angles vifs des objets à transporter.
- ▷ Charges lourdes : les ranger le plus loin possible à l'avant, juste derrière les dossiers des sièges arrière et en bas.

- Charges très lourdes : quand la banquette arrière n'est pas occupée, insérer chacune des ceintures de sécurité extérieures dans la boucle de la ceinture opposée.
- Rabattre complètement les dossiers de la banquette arrière pour ranger un chargement de cette façon.
- Ne pas empiler des charges sur le bord supérieur des dossiers.
- Chargement de petite taille et léger : l'immobiliser avec des sangles de serrage, le filet de plancher ou des tendeurs.
- Chargement lourd et de grande taille : fixer avec des dispositifs d'arrimage.

## Anneaux d'arrimage dans le compartiment à bagages

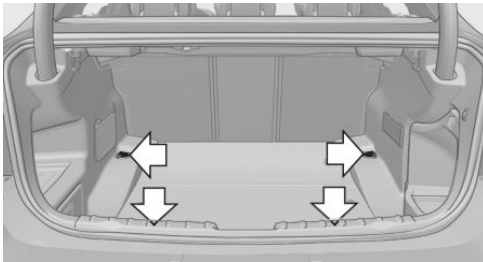

Quatre anneaux d'arrimage se trouvent dans le compartiment à bagages pour arrimer le chargement.

Fixer les dispositifs d'arrimage du chargement, par exemple sangles d'arrimage, sangles de serrage, sangles de fixation ou filets pour compartiment à bagages, sur les anneaux d'arrimage dans le compartiment à bagages.

## Filet de plancher

Le filet souple pour compartiment à bagages peut aussi être utilisé pour arrimer le chargement.

Accrochez le filet de plancher sur les anneaux d'arrimage, voir page 229.

## Galerie porte-bagages

### Généralités

Les porte-bagages sont disponibles en accessoires optionnels.

### Consigne de sécurité

#### **⚠ AVERTISSEMENT**

Lors de la conduite avec une charge sur le toit, par exemple avec une galerie porte-bagages, le rehaussement du centre de gravité peut supprimer la sécurité de conduite dans certaines situations critiques de conduite. Risque d'accident ou risque de dommages matériels. Ne pas désactiver le contrôle dynamique de stabilité DSC lors de la conduite avec une charge sur le toit.

### Fixation

Respecter les instructions de montage du porte-bagages.

### Enjoliveur de pavillon avec volets



Les points d'ancrage se trouvent dans l'enjoliveur de pavillon au-dessus des portes.

Déplier le cache vers l'extérieur.

## Chargement

Lorsque la galerie porte-bagages est chargée, la tenue de route et le comportement du véhicule sont modifiés en raison du déplacement du centre de gravité.

Lors du chargement et de la conduite, observer pour cela les instructions suivantes :

- ▷ Ne pas dépasser les charges sur toit/sur l'essieu et le poids total autorisés.
- ▷ Veiller à laisser un espace libre suffisant pour le basculement et l'ouverture du toit ouvrant en verre.
- ▷ Répartir uniformément la charge sur le toit.
- ▷ La charge sur le toit ne doit pas être d'une trop grande surface.
- ▷ Placer les bagages les plus lourds en bas.
- ▷ Fixer les bagages de manière sécurisée, les arrimer par exemple à l'aide de sangles de serrage.
- ▷ Ne pas laisser d'objets dépasser dans la zone de basculement du couvercle de coffre.
- ▷ Rouler avec retenue et éviter les à-coups au démarrage et au freinage ou une conduite trop rapide dans les virages.

# Économie de carburant

## Équipement du véhicule

Ce chapitre décrit tous les équipements de série, spécifiques à un pays et en option proposés pour cette série de modèles. C'est pourquoi des équipements non disponibles pour un véhicule, en raison des options choisies ou de la version de pays, y sont également décrits. Ceci s'applique également aux fonctions et systèmes de sécurité. L'utilisation des fonctions et systèmes correspondants implique le respect des lois et des règlements en vigueur.

## Généralités

Votre véhicule contient des technologies sophistiquées permettant la réduction des valeurs de consommation et d'émissions.

La consommation de carburant dépend de différents facteurs.

Certaines mesures, par exemple un style de conduite modéré et un entretien régulier, peuvent exercer une influence sur la consommation de carburant et sur les répercussions sur l'environnement.

## Enlever les charges inutiles

Un poids supplémentaire accroît la consommation de carburant.

## Démonter les équipements amovibles dès qu'ils ne sont plus nécessaires

Enlever la galerie porte-bagages après utilisation. Des équipements supplémentaires montés sur le véhicule diminuent les qualités aérodynamiques

et augmentent la consommation de carburant.

## Fermer les vitres et le toit ouvrant en verre

Un toit ouvrant en verre ouvert ou des vitres ouvertes accroissent le coefficient de pénétration dans l'air et réduisent ainsi l'autonomie.

## Pneus

### Généralités

Les pneus peuvent influencer la consommation de diverses manières ; la taille des pneus par exemple peut influencer la consommation de carburant.

### Contrôler régulièrement la pression de gonflage des pneus

Contrôler la pression de gonflage des pneus au moins deux fois par mois et avant d'entreprendre un long trajet, et la rétablir le cas échéant.

Une pression de gonflage insuffisante augmente la résistance au roulement et accroît ainsi la consommation de carburant et l'usure des pneus.

## Démarrage immédiat

Ne pas laisser tourner le moteur au ralenti, véhicule à l'arrêt, pour le faire chauffer mais se mettre en route immédiatement après le démarrage et rouler à des régimes modérés.

C'est ainsi que le moteur froid atteint le plus rapidement sa température de service.

## Conduire avec anticipation

Conduire avec anticipation et régularité réduit la consommation de carburant.

Éviter les accélérations et les freinages inutiles.

Pour cela, garder une distance suffisante par rapport au véhicule qui précède.

## Éviter les régimes élevés

Conduire à faible régime réduit la consommation de carburant et l'usure.

Le cas échéant, observer l'affichage du point de changement de vitesse, voir page 135, du véhicule.

## Exploitation de la décélération

En s'approchant d'un feu rouge, lever le pied de l'accélérateur et laisser le véhicule rouler sur sa lancée.

Dans les descentes, lever le pied de l'accélérateur et laisser le véhicule rouler.

En décélération, l'alimentation en carburant est coupée.

## En cas d'arrêt prolongé, couper le moteur

### Arrêt du moteur

Couper le moteur pendant les arrêts prolongés, par exemple aux feux, aux passages à niveau ou dans les bouchons.

### Fonction Start/Stop automatique

Lors d'un arrêt, la fonction Start/Stop automatique de votre véhicule coupe automatiquement le moteur.

Si vous arrêtez le moteur et que vous le redémarrez ensuite, la consommation de carburant et les émissions baissent par rapport à un moteur qui tourne en permanence. Même un arrêt de quelques secondes peut permettre de faire des économies.

La consommation de carburant dépend en outre d'autres facteurs, tels que le style de conduite, les conditions de circulation, l'entretien ou les facteurs environnementaux.

## Désactivation des fonctions actuellement inutilisées

Certaines fonctions, telles que le chauffage de siège ou le dégivrage de lunette arrière, nécessitent beaucoup d'énergie et réduisent l'autonomie, particulièrement en ville et en circulation en accordéon.

Couper ces fonctions si vous n'en avez pas besoin.

## Faire effectuer les travaux d'entretien

Faire effectuer régulièrement l'entretien du véhicule, pour obtenir une rentabilité et une durée de vie optimales. BMW recommande de faire effectuer les opérations d'entretien par un partenaire de service après-vente de BMW.

A cet effet, respecter également le système de maintenance BMW, voir page 264.





 **MOBILITÉ**

|                                  |     |
|----------------------------------|-----|
| Ravitaillement .....             | 236 |
| Carburant .....                  | 238 |
| Roues et pneus .....             | 240 |
| Compartiment moteur .....        | 255 |
| Huile moteur .....               | 258 |
| Liquide de refroidissement ..... | 262 |
| Maintenance .....                | 264 |
| Remplacement de pièces .....     | 267 |
| Aide en cas de panne .....       | 273 |
| Entretien .....                  | 281 |

# Ravitaillement

## Équipement du véhicule

Ce chapitre décrit tous les équipements de série, spécifiques à un pays et en option proposés pour cette série de modèles. C'est pourquoi des équipements non disponibles pour un véhicule, en raison des options choisies ou de la version de pays, y sont également décrits. Ceci s'applique également aux fonctions et systèmes de sécurité. L'utilisation des fonctions et systèmes correspondants implique le respect des lois et des règlements en vigueur.

## Généralités

Avant de faire l'appoint en carburant, tenir compte des remarques sur la qualité du carburant, voir page 238.

## Consigne de sécurité

### REMARQUE

Lorsque l'autonomie est inférieure à 50 km, le moteur pourrait ne plus être suffisamment alimenté en carburant. Les fonctions du moteur ne sont plus assurées. Risque de dommages matériels. Refaire le plein à temps.

## Bouchon de réservoir

### Ouverture

1. Donner une impulsion sur le bord arrière de la trappe du réservoir.



2. Tourner le bouchon du réservoir en sens antihoraire.

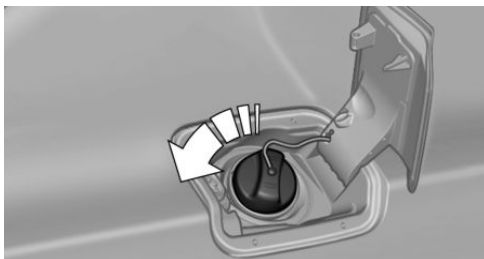

3. Placer le bouchon dans le support prévu sur la trappe du réservoir.

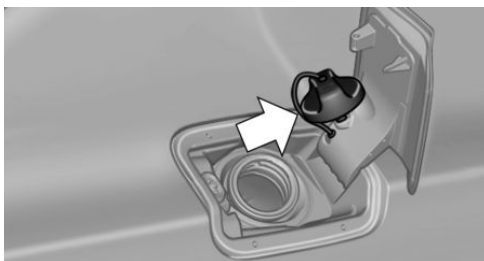

## Fermeture

### AVERTISSEMENT

La bande de fixation du bouchon de réservoir peut être coincée et écrasée lors de la fermeture. Le bouchon peut alors ne pas pouvoir se fermer correctement. Du carburant ou des vapeurs de carburant peuvent s'échapper. Risque de blessures ou risque de dommages matériels. Veiller lors de la fermeture du bouchon à ce que la bande de fixation ne soit pas coincée ni écrasée.

1. Mettre le bouchon en place et le tourner en sens horaire jusqu'au déclic perceptible.
2. Fermer la trappe du réservoir.

## Déverrouillage manuel de la trappe du réservoir

Par exemple en cas de panne électrique.

Faire déverrouiller la trappe du réservoir par un partenaire de service après-vente du constructeur ou un autre partenaire de service après-vente qualifié ou par un atelier qualifié.

## Conseils à suivre lors du ravitaillement

### Généralités

Pour le remplissage du réservoir, accrocher le pistolet du tuyau de ravitaillement dans le goulot du réservoir. Le soulèvement du pistolet pendant le ravitaillement en carburant entraîne :

- Une coupure prématurée du pistolet.
- Une réduction du recyclage des vapeurs de carburant.

Le réservoir de carburant est plein lorsque le pistolet coupe le débit pour la première fois.

Respecter les règles de sécurité affichées dans les stations-service.

## Consigne de sécurité

### REMARQUE

Les carburants sont toxiques et agressifs. Un trop-plein du réservoir de carburant peut endommager l'installation de carburant. En cas de contact avec des surfaces peintes, celles-ci peuvent être endommagées. L'environnement est pollué. Risque de dommages matériels. Éviter le trop-plein.

# Carburant

## Équipement du véhicule

Ce chapitre décrit tous les équipements de série, spécifiques à un pays et en option proposés pour cette série de modèles. C'est pourquoi des équipements non disponibles pour un véhicule, en raison des options choisies ou de la version de pays, y sont également décrits. Ceci s'applique également aux fonctions et systèmes de sécurité. L'utilisation des fonctions et systèmes correspondants implique le respect des lois et des règlements en vigueur.

## Qualité du carburant

### Généralités

Selon les régions, beaucoup de stations-service proposent des carburants qui sont adaptés aux conditions hivernales ou estivales. Le carburant proposé en hiver facilite par exemple le démarrage à froid.

### Essence

#### Généralités

Pour une consommation de carburant optimale, l'essence doit être sans soufre ou à faible teneur en soufre.

Les carburants identifiés sur la pompe à essence comme contenant des métaux ne doivent pas être utilisés.

Il est possible de prendre des carburants avec une teneur maximale en éthanol de 10 %, c'est-à-dire E10.

Le moteur est équipé d'une régulation anti-cliquetis. En conséquence, il est possible d'utiliser des essences de différentes qualités.

## Consignes de sécurité

### ⚠ REMARQUE

De petites quantités de carburant ou d'additifs incorrects suffisent déjà à endommager l'installation de carburant et le moteur. En outre, le pot catalytique est durablement endommagé. Risque de dommages matériels. Pour les moteurs essence, ne pas remplir ou mélanger les produits suivants :

- ▷ D'essence au plomb.
- ▷ D'additifs métalliques, par exemple manganèse ou fer.

Après un remplissage incorrect, ne pas actionner le bouton Start/Stop. Contacter un partenaire de service après-vente du constructeur ou un autre partenaire de service après-vente qualifié ou un atelier qualifié.

### ⚠ REMARQUE

Des carburants incorrects peuvent endommager l'installation de carburant et le moteur. Risque de dommages matériels. Ne pas utiliser de carburant dont la teneur en éthanol est supérieure à la valeur recommandée. Ne pas utiliser de carburant contenant du méthanol, par exemple, M5 à M100.

### ⚠ REMARQUE

Le carburant présentant une qualité minimum inférieure à celle indiquée peut exercer une influence négative sur le fonctionnement du moteur ou endommager ce dernier. Risque de dommages matériels. Ne pas utiliser d'essence dont la qualité est inférieure à la qualité minimum indiquée.

## Qualité d'essence

Super Plus, 98 RON.

Utiliser cette essence pour obtenir les valeurs nominales de performances et de consommation.

## Qualité minimale

Super, 95 RON.

**BMW M recommande**  **V-Power** 

# Roues et pneus

## Équipement du véhicule

Ce chapitre décrit tous les équipements de série, spécifiques à un pays et en option proposés pour cette série de modèles. C'est pourquoi des équipements non disponibles pour un véhicule, en raison des options choisies ou de la version de pays, y sont également décrits. Ceci s'applique également aux fonctions et systèmes de sécurité. L'utilisation des fonctions et systèmes correspondants implique le respect des lois et des règlements en vigueur.

## Pression de gonflage des pneus

### Généralités

La pression de gonflage et l'état des pneus ont une influence sur :

- ▷ La durée de vie des pneus.
- ▷ La sécurité de conduite.
- ▷ Le confort dynamique.
- ▷ La dynamique de conduite.
- ▷ Consommation actuelle de carburant.

### Consigne de sécurité

#### AVERTISSEMENT

Un pneu dont la pression de gonflage est trop faible ou sans pression risque de fortement chauffer et d'être endommagé. Cela limite les caractéristiques de conduite, par exemple, le comportement de direction et de freinage. Risque d'accident. Contrôler régulièrement la pression de gonflage des pneus et la rectifier si nécessaire, par exemple deux fois par mois et avant d'entreprendre un long trajet.

## Indications sur la pression de gonflage des pneus

### Sur le montant de la porte



Les données relatives à la pression de gonflage des pneus sont indiquées sur le montant de la porte conducteur.

Les indications sur la pression de gonflage s'appliquent aux dimensions et marques de pneus recommandées par le constructeur du véhicule pour le type de véhicule correspondant.

La pression de gonflage correspondant à la taille du pneu s'applique si le code de vitesse du pneu est introuvable.

Selon la charge du véhicule, les pressions de gonflage des pneus indiquées en fonction de la charge sont valables. Exemple : si le véhicule n'est pas complètement chargé, la pression optimale de gonflage des pneus est celle indiquée pour une charge partielle.

Pour plus d'informations sur les pneus et jantes, contacter un partenaire de service après-vente du constructeur ou un autre partenaire de service après-vente qualifié ou un atelier qualifié.

## Contrôle de la pression de gonflage des pneus

### Généralités

Les pneus chauffent pendant la conduite. La pression de gonflage des pneus augmente avec la température.

Les pneus présentent une perte de pression naturelle et homogène.

Les dispositifs de remplissage peuvent afficher des valeurs inférieures de 0,1 bar maximum.

### Contrôle au moyen des informations sur la pression de gonflage des pneus indiquées sur le montant de la porte

Les informations sur la pression de gonflage des pneus figurant sur la plaquette prévue à cet effet et située sur le montant de la porte, se réfèrent uniquement aux pneus froids ou aux pneus dont la température est égale à la température ambiante.

Contrôler les pressions de gonflage des pneus uniquement lorsque les pneus sont froids, c'est-à-dire :

- ▶ Si un trajet maximum de 2 km n'a pas été dépassé.
  - ▶ Si le véhicule n'a plus roulé pendant au moins 2 heures après un trajet.
1. Déterminer, voir page 240, les pressions de consigne de gonflage pour les pneus qui sont montés.
  2. Vérifier la pression de gonflage des quatre pneus, par exemple, avec un dispositif de remplissage.
  3. Corriger la pression de gonflage d'un pneu si la valeur actuelle diffère de celle qui est indiquée.
  4. Vérifier si tous les capuchons de valve sont vissés sur les valves de pneu.

### Après la correction de la pression de gonflage

Pour l'avertisseur de crevaison RPA : réinitialiser l'avertisseur de crevaison RPA.

Pour le contrôle de pression des pneus TPM : réinitialiser le contrôle de pression des pneus TPM.

### Code de vitesse

Q = jusqu'à 160 km/h

R = jusqu'à 170 km/h

S = jusqu'à 180 km/h

T = jusqu'à 190 km/h

H = jusqu'à 210 km/h

V = jusqu'à 240 km/h

W = jusqu'à 270 km/h

Y = jusqu'à 300 km/h

## Profil des pneus

### Pneus d'été

La profondeur de sculpture des pneus ne doit pas être inférieure à 3 mm, sans quoi il y aura un risque élevé d'aquaplaning.

### Pneus d'hiver

La profondeur de sculpture des pneus ne doit pas être inférieure à 4 mm, sans quoi l'aptitude hivernale sera limitée.

## Profondeur de sculpture minimale



Des témoins d'usure sont répartis sur le pourtour du pneu et ont une hauteur réglementaire minimale de 1,6 mm.

Les positions des témoins d'usure sont signalés par TWI, Tread Wear Indicator, sur le flanc des pneus.

## Dommages des pneus

### Généralités

Contrôler régulièrement l'état des pneus : absence de dommage, présence de corps étrangers et usure.

Symptômes de la détérioration d'un pneu ou d'un autre dysfonctionnement du véhicule :

- ▷ Vibrations inhabituelles.
- ▷ Bruits de roulement ou de fonctionnement inhabituels.
- ▷ Comportement de conduite inhabituel comme le véhicule tire fortement à gauche ou à droite.

Les dommages peuvent être causés par les situations suivantes :

- ▷ Passage sur des bordures de trottoir.
- ▷ Chaussée endommagée.
- ▷ Pression de gonflage des pneus insuffisante.
- ▷ Surcharge du véhicule.
- ▷ Stockage non conforme des pneus.

## Consignes de sécurité

### ⚠ AVERTISSEMENT

Lorsque le pneu est endommagé, sa pression peut diminuer, ce qui peut entraîner une perte de contrôle du véhicule. Risque d'accident. En cas d'indice d'endommagement du pneu pendant la conduite, réduire immédiatement la vitesse et stopper. Faire contrôler les roues et les pneus. Pour cela, se rendre en roulant avec précaution auprès d'un partenaire de service après-vente du constructeur ou un autre partenaire de service après-vente qualifié ou d'un atelier qualifié. Si nécessaire, y faire remorquer le véhicule ou l'y faire transporter. Ne pas réparer les pneus endommagés, mais les remplacer.

### ⚠ AVERTISSEMENT

Le passage rapide sur des obstacles, par exemple sur des bordures de trottoir ou des chaussées détériorées, peut endommager les pneus. Les grandes roues possèdent une section de pneumatique plus faible. Si la section de pneumatique est plus faible, le risque d'endommagement des pneus augmente. Risque d'accident et de dommages matériels. Si possible, éviter les obstacles ou les passer lentement et avec précaution.

## Âge des pneus

### Recommandation

Quelle que soit la profondeur de sculpture des pneus, remplacer les pneus au moins tous les 6 ans.

### Date de fabrication

La date de fabrication du pneu se trouve sur le flanc.

| Désignation  | Date de fabrication |
|--------------|---------------------|
| DOT ... 0118 | 1ère semaine 2018   |

## Changement de roues et de pneus

### Montage

Confier le montage et l'équilibrage de la roue à un partenaire de service après-vente du constructeur ou à un autre partenaire de service après-vente qualifié ou à un atelier qualifié.

### Combinaison roue/pneumatique

#### Généralités

Contactez un partenaire de service du constructeur, un autre partenaire de service après-vente qualifié ou un atelier qualifié pour connaître la bonne combinaison roue/pneumatique et les différentes jantes pour le véhicule.

### Consignes de sécurité

#### AVERTISSEMENT

Les roues et pneus qui ne conviennent pas pour votre véhicule peuvent endommager des pièces du véhicule, par exemple par contact avec la carrosserie à la suite de tolérances existantes malgré une taille nominale identique. Risque d'accident. Le constructeur du véhicule recommande d'utiliser des roues et des pneus homologués pour le type de véhicule considéré.

#### AVERTISSEMENT

Une combinaison incorrecte des roues et des pneus limite les caractéristiques de conduite et le fonctionnement de différents systèmes, notamment l'ABS et le DSC. Risque d'accident. Pour conserver intactes les excellentes caractéristiques routières du véhicule, utiliser uniquement des pneus de même marque, avec le même dessin de sculptures sur la bande de roulement. Le constructeur du véhicule recommande d'utiliser des roues et des pneus homologués pour le type de véhicule considéré. Après une crevaison, rétablir la combinaison roue/pneumatique d'origine.

### Marques et types de pneus recommandés



Pour chaque taille de pneus, certaines marques de pneus sont recommandées par le constructeur du véhicule. Les marques de pneus sont reconnaissables par l'astérisque sur le flanc des pneus.

### Nouveaux pneus

Les particularités de la fabrication font que l'adhérence au sol des pneumatiques neufs n'est pas encore optimale.

Conduire avec retenue pendant les premiers 300 km.

### Pneus rechapés

#### AVERTISSEMENT

Les pneus rechapés peuvent présenter des carcasses différentes. Plus leur vieillissement est avancé, plus leur longévité peut être réduite. Risque d'accident. Ne pas utiliser de pneus rechapés.

Le constructeur de votre véhicule recommande de ne pas utiliser de pneus rechapés.

## Pneus d'hiver

Les pneus d'hiver sont recommandés pour rouler dans des conditions hivernales.

Les pneus quatre saisons portant le marquage M+S ont de meilleures propriétés hivernales que les pneus d'été, mais ils n'égalent pas les performances des pneus d'hiver.

## Vitesse maximale avec pneus d'hiver

Si la vitesse maximale du véhicule est supérieure à la vitesse autorisée pour les pneus d'hiver, une plaque informative rappelant la vitesse maximale autorisée doit être apposée dans le champ visuel du conducteur. La plaque informatique est disponible auprès d'un partenaire de service après-vente du constructeur, un autre partenaire de service après-vente qualifié ou un atelier qualifié.

Si les pneus d'hiver sont montés, respecter la vitesse maximale autorisée et ne pas la dépasser.

## Permutation des roues entre les essieux

Le constructeur de votre véhicule recommande de ne pas permuter les roues d'un essieu à l'autre. Cela risquerait d'entraîner une dégradation des caractéristiques routières.

Un tel changement n'est pas autorisé sur les véhicules présentant des tailles de pneumatiques ou de jantes différentes entre les essieux avant et arrière.

## Stockage des pneus

### Pression d'air

Ne pas dépasser la pression de gonflage maximale indiquée sur le flanc des pneus.

## Stockage

Conserver les roues chaussées ou les pneus dans un endroit frais, sec et sombre.

Protéger les pneus de l'huile, de la graisse et des solvants.

Ne pas conserver les pneus dans des sacs en plastique.

Éliminer les salissures présentes sur les roues ou les pneus.

## Dépannage en cas de crevaison

### Mesures de sécurité

- ▷ Garer le véhicule le plus loin possible de la circulation et sur un sol stabilisé.
- ▷ Allumer les feux de détresse.
- ▷ Caler le véhicule pour qu'il ne risque pas de rouler, en plus, serrer le frein de stationnement.
- ▷ Bloquer le verrouillage du volant dans la position rectiligne des roues.
- ▷ Faire descendre tous les passagers et les amener en dehors de la zone dangereuse, par exemple derrière la glissière de sécurité.
- ▷ Placer éventuellement le triangle de présignalisation à la distance appropriée.

## Pneus sport M3 CS

### Généralités

Le véhicule est équipé de pneus sport optimisés pour une utilisation sur circuit, dans des conditions sèches.

Informations supplémentaires sur les roues et les pneus :

- ▷ Au près d'un partenaire de service après-vente du constructeur, un autre partenaire de

service après-vente qualifié ou un atelier qualifié.

- Internet : [www.michelin.com](http://www.michelin.com)

## Consigne de sécurité

### AVERTISSEMENT

Si les températures sont inférieures à  $-10\text{ }^{\circ}\text{C}$ , les pneus sport peuvent se détériorer, par exemple fissures et cassures. Risque d'accident ou risque de dommages matériels. Ne pas déplacer, monter ni faire rouler les pneus sport si la température est inférieure à  $-10\text{ }^{\circ}\text{C}$ .

## Stockage

- Si les pneus sport sont inutilisés pendant une période prolongée, il est recommandé de démonter les roues du véhicule et d'abaisser la pression de gonflage des pneus jusqu'à la moitié de la pression prescrite par le constructeur.
- Entreposer les roues ou les pneus sport démontés dans un lieu propre, sec, à l'abri de la lumière et où règne une température supérieure à  $0\text{ }^{\circ}\text{C}$ .

## Utilisation sur la voie publique

Les pneus sport sont conformes à la législation en vigueur et peuvent être utilisés sur la voie publique.

Après avoir été utilisés sur circuit, il se peut que les pneus sport ne puissent plus être utilisés sur la voie publique. C'est pourquoi, après leur utilisation sur circuit, vérifier si les pneus sport peuvent être utilisés sur la voie publique, conformément à la législation en vigueur, par exemple leur profondeur de sculpture minimale.

## Utilisation sur circuit

### Généralités

Avant chaque départ sur circuit, vérifier si les pneus sport sont détériorés, contiennent des corps étrangers ou sont usés.

Mettre à température les pneus sport avant de les utiliser sur circuit. Pour cela, effectuer quelques tours de piste en adaptant le style de conduite.

### Utilisation intensive

Les pneus sport peuvent se détériorer après une utilisation intensive sur circuit, en cas de franchissement fréquent des bordures ou de sortie de piste.

Contrôler régulièrement si les pneus sport sont détériorés, présentent des corps étrangers ou sont usés. Il est nécessaire de démonter la roue pour contrôler la face extérieure et la face intérieure des pneus sport. Confier le contrôle des pneus sport à un partenaire de service après-vente du constructeur, un autre partenaire de service après-vente qualifié ou un atelier qualifié.

## Pression de gonflage des pneus

### Généralités

Contrôler régulièrement la pression de gonflage des pneus et la corriger si nécessaire ; tenir compte des prescriptions d'utilisation sur la voie publique ou sur circuit.

### Indications sur la pression de gonflage des pneus

Les pressions de gonflage des pneus pour les tailles de pneus recommandées par le constructeur du véhicule pour le type de véhicule en question figurent sur le montant de la porte du conducteur.

## Utilisation sur circuit

Les pneus chauffent pendant la conduite. La pression de gonflage des pneus augmente avec la température.

Après un trajet intense, corriger la pression de gonflage des pneus qui ont chauffés, en fonction des valeurs de pression de gonflage des pneus indiquées par le constructeur du véhicule.

Si le véhicule a roulé sur un circuit, laisser refroidir les pneus pendant au moins 2 heures. Corriger la pression de gonflage des pneus à froid en fonction des valeurs de pression de gonflage des pneus indiquées par le constructeur du véhicule.

Après correction de la pression de gonflage des pneus, procéder à une réinitialisation du système de contrôle de pression des pneus RDC.

## Système Mobility

### Principe

Le système Mobility vous permet d'étanchéfier à court terme des endommagements mineurs du pneumatique, vous permettant de continuer à rouler. Pour cela, un produit d'étanchéité liquide pompé dans le pneu obture l'endommagement de l'intérieur en durcissant.

### Généralités

- ▷ Tenir compte des consignes d'utilisation du système Mobility apposées sur le compresseur et le réservoir de produit d'étanchéité.
- ▷ L'emploi du système Mobility peut s'avérer sans effet si le pneu présente une entaille d'environ 4 mm ou plus.
- ▷ Contacter un partenaire de service après-vente du constructeur ou un autre partenaire de service après-vente qualifié ou un atelier qualifié si le pneu ne peut pas être réparé.
- ▷ Dans la mesure du possible, laisser les corps étrangers à l'intérieur du pneu. Retirer le corps étranger uniquement si celui-ci dépasse nettement du pneu.

- ▷ Retirer l'autocollant de limitation de vitesse sur le réservoir de produit d'étanchéité et le coller sur le volant.
- ▷ L'utilisation d'un produit d'étanchéité de pneu peut endommager le système électronique TPM des roues. Dans ce cas, faire remplacer l'électronique de roue TPM dès que possible.
- ▷ Le compresseur peut être utilisé pour le contrôle de la pression de gonflage.

### Rangement

Le système Mobility se trouve sous le plancher du compartiment à bagages.

### Réservoir de produit d'étanchéité



- ▷ Réservoir de produit d'étanchéité, flèche 1.
- ▷ Flexible de remplissage, flèche 2.

Tenir compte de la date de péremption indiquée sur le réservoir de produit d'étanchéité.

### Compresseur

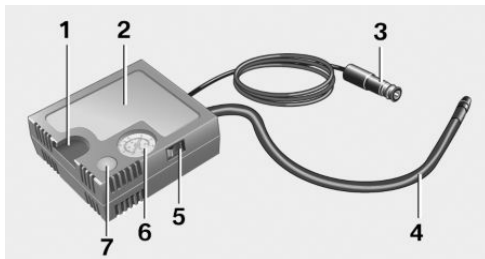

- 1 Logement bombe produit colmatage
- 2 Compresseur

- 3 Fiche/câble de prise de courant
- 4 Flexible de raccordement
- 5 Bouton marche/arrêt
- 6 Affichage pression de gonflage des pneus
- 7 Touche Réduire pression gonflage pneus

## Mesures de sécurité

- ▶ Garer le véhicule le plus loin possible de la circulation et sur un sol stabilisé.
- ▶ Allumer les feux de détresse.
- ▶ Caler le véhicule pour qu'il ne risque pas de rouler, en plus, serrer le frein de stationnement.
- ▶ Bloquer le verrouillage du volant dans la position rectiligne des roues.
- ▶ Faire descendre tous les passagers et les amener en dehors de la zone dangereuse, par exemple derrière la glissière de sécurité.
- ▶ Placer éventuellement le triangle de présignalisation à la distance appropriée.

## Injection du produit d'étanchéité

### Consignes de sécurité

#### DANGER

Lorsque le tuyau d'échappement est bouché ou que la ventilation est insuffisante, des gaz d'échappement nocifs peuvent pénétrer dans le véhicule. Les gaz d'échappement contiennent des matières dangereuses incolores et inodores. Dans les locaux fermés, les gaz d'échappement peuvent également s'accumuler à l'extérieur du véhicule. Danger de mort. Maintenir libre le tuyau d'échappement et assurer une ventilation suffisante.

#### REMARQUE

Le compresseur peut surchauffer en cas de fonctionnement prolongé. Risque de dommages matériels. Ne pas faire tourner le compresseur plus de 10 minutes.

## Remplissage

1. Secouer le réservoir de produit d'étanchéité.

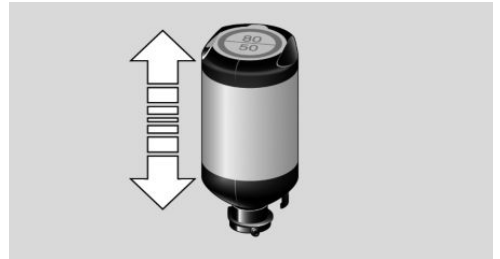

2. Tirer complètement le flexible de raccordement du carter de compresseur. Ne pas plier le flexible.

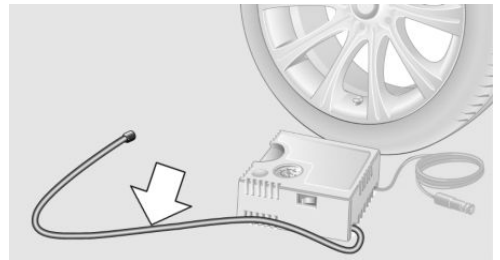

3. Visser le flexible de raccordement sur le raccord du réservoir de produit d'étanchéité.

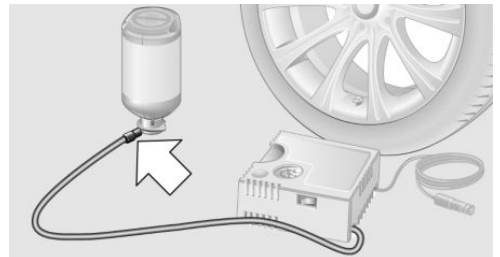

- Insérer le réservoir de produit d'étanchéité à la verticale sur le carter de compresseur.

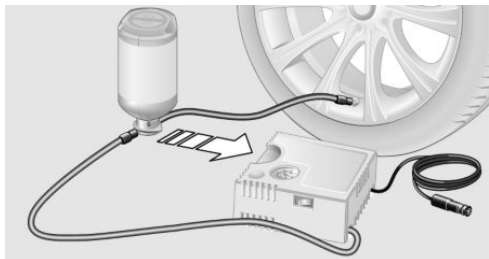

- Retirer le capuchon de la valve du pneu et visser le flexible de remplissage du réservoir de produit d'étanchéité sur la valve du pneu de la roue défectueuse.

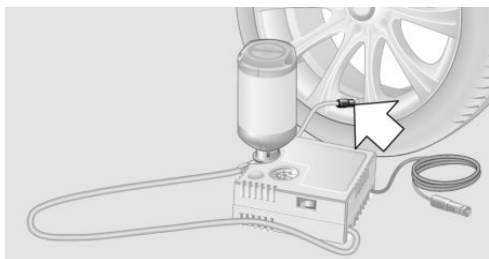

- Tandis que le compresseur est encore éteint, brancher la fiche dans la prise de courant dans l'habitacle du véhicule.

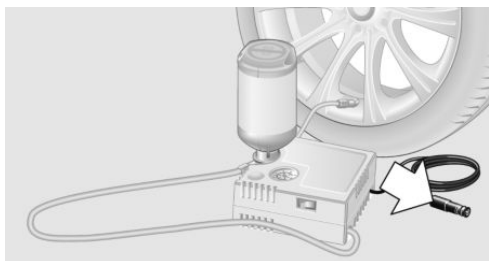

- Quand le moteur tourne ou que le contact est mis, allumer le compresseur.

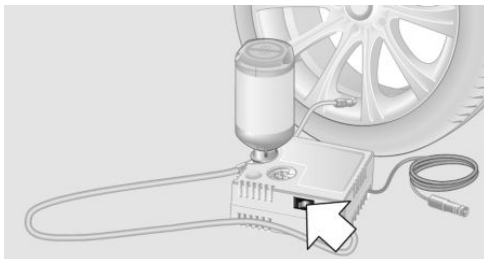

Laisser tourner le compresseur pendant 10 minutes maximum pour injecter le produit d'étanchéité et atteindre une pression de gonflage d'environ 2,5 bars.

Lors de l'injection du produit d'étanchéité, la pression de gonflage peut s'élever jusqu'à 5 bars environ pendant un court instant. Ne pas couper le compresseur pendant cette phase.

Si la pression de gonflage de 2 bars n'est pas atteinte :

- Couper le contact du compresseur.
- Débrancher la fiche de la prise de courant située dans l'habitacle du véhicule.
- Dévisser le flexible de remplissage de la valve du pneu.
- Parcourir 10 m en marche avant et arrière pour répartir le produit d'étanchéité dans le pneu.
- Regonfler le pneu à l'aide du compresseur.  
Contacter un partenaire de service après-vente du constructeur ou un autre partenaire de service après-vente qualifié ou un atelier qualifié si la pression de remplissage de 2 bars n'est pas atteinte.

## Rangement du système Mobility

1. Dévisser le flexible de remplissage du réservoir de produit d'étanchéité de la valve du pneu.
2. Débrancher la fiche du compresseur de la prise de courant située dans l'habitacle du véhicule.
3. Dévisser le tuyau de raccordement de compresseur du bidon de produit d'étanchéité.
4. Raccorder, sur le raccord libre du bidon de produit d'étanchéité, le tuyau de remplissage préalablement connecté à la valve de roue.  
Ceci empêche que des résidus de produit d'étanchéité s'échappent du réservoir de produit d'étanchéité.
5. Emballer et ranger le réservoir de produit d'étanchéité pour éviter de salir le compartiment à bagages.
6. Ranger à nouveau le système Mobility dans le compartiment à bagages.

## Répartition du produit d'étanchéité

Rouler tout de suite pendant environ 10 km afin que le produit d'étanchéité se répartisse uniformément dans le pneu.

Ne pas dépasser la vitesse maximale autorisée de 80 km/h.

Si possible, ne pas descendre en dessous de 20 km/h.

## Correction de la pression de gonflage

1. S'arrêter à un endroit approprié.
2. Visser le flexible de raccordement du compresseur directement sur la valve de pneu.
3. Brancher la fiche dans la prise de courant dans l'habitacle du véhicule.
4. Corriger la pression de gonflage à 2,5 bars.

- ▷ Augmenter la pression de gonflage des pneus : démarrer le compresseur lorsque le contact est mis ou le moteur tourne.
- ▷ Réduire la pression de gonflage des pneus : appuyer sur la touche du compresseur.

## Poursuite du trajet

Ne pas dépasser la vitesse maximum autorisée de 80 km/h.

Réinitialiser l'avertisseur de crevaison RPA.

Réinitialiser le contrôle de pression des pneus RDC.

Faire remplacer dès que possible le pneu défectueux et le réservoir de produit d'étanchéité du système Mobility.

## Chaînes à neige

### Consignes de sécurité

#### AVERTISSEMENT

Le montage de chaînes à neige sur des pneus inadaptés peuvent entraîner le contact des chaînes avec des parties du véhicule. Risque d'accident ou risque de dommages matériels. Monter les chaînes à neige uniquement sur des pneus adaptés et classés comme adaptés à l'utilisation avec des chaînes à neige par le constructeur.

#### AVERTISSEMENT

Des chaînes à neige pas suffisamment tendues risquent d'endommager les pneus et des pièces du véhicule. Risque d'accident ou risque de dommages matériels. Veiller à ce que les chaînes à neige soient toujours suffisamment tendues. Si nécessaire, retendre les chaînes en suivant les indications du par un partenaire de service du constructeur.

## Chaînes à neige à maillons fins

Le constructeur de votre véhicule recommande l'utilisation de chaînes à neige à maillons fins. Certaines chaînes à neige à maillons fins ont été testées par le constructeur du véhicule et homologuées comme étant sûres et adaptées.

De plus amples informations concernant les chaînes à neige adaptées sont disponibles auprès d'un partenaire de service après-vente du constructeur ou d'un autre partenaire de service après-vente qualifié ou d'un atelier qualifié.

## Utilisation

Les chaînes à neige doivent impérativement être montées par paire sur les roues arrière avec des pneus de la taille indiquée ci-après :

- ▷ 255/40 R 18.
- ▷ 255/35 R 19.

Respecter les indications du par un partenaire de service du constructeur des chaînes.

Avec des chaînes à neige, ne pas initialiser l'avertisseur de crevaison RPA pour éviter toute erreur d'affichage.

Avec des chaînes à neige, ne pas réinitialiser le Contrôle de pression des pneus TPM pour éviter toute erreur d'affichage.

Lors de la conduite avec des chaînes à neige, activer brièvement le mode dynamique M.

## Vitesse maximale avec des chaînes à neige

Avec des chaînes à neige, ne pas dépasser 50 km/h.

## Changement de roue

### Généralités

Si un kit de réparation anti-crevaison est utilisé, le remplacement immédiat de la roue en cas de perte de la pression de gonflage des pneus n'est pas toujours nécessaire en cas de crevaison.

En cas de besoin, l'outillage adapté pour le changement de roue est disponible comme accessoire auprès d'un partenaire de service du constructeur ou un autre partenaire de service après-vente qualifié ou d'un atelier qualifié.

## Consignes de sécurité

### DANGER

Le cric est prévu pour soulever brièvement le véhicule pendant le changement de roue. Même en observant les mesures de sécurité, le risque existe que le véhicule soulevé retombe en cas de basculement du cric. Risque de blessures ou danger de mort. Lorsque le véhicule est soulevé avec un cric, ne pas se coucher dessous et ne pas démarrer le moteur.

### DANGER

Si des cales, telles que des blocs de bois ou autres, sont posées sous le cric, sa capacité de charge ne peut pas être atteinte étant donné que la hauteur est limitée. La capacité de charge des blocs de bois risque d'être dépassée et le véhicule risque de basculer. Risque de blessures ou danger de mort. Ne poser aucune cale sous le cric.

### AVERTISSEMENT

Le cric du constructeur du véhicule est conçu pour changer de roue en cas de crevaison. Le cric n'est pas conçu pour une utilisation fréquente, par ex. pour le remplacement des pneus d'été par les pneus d'hiver. Le cric risque de se coincer ou d'être endommagé en cas d'utilisation fréquente. Risque de blessures ou risque de dommages matériels. Utiliser le cric uniquement pour monter une roue de secours ou d'appoint en cas de crevaison.

**⚠️ AVERTISSEMENT**

Sur un sol mou, non plan ou glissant, par exemple neige, glace, carrelage ou autre, le cric peut déraiper. Risque de blessures. Procéder au changement de roue sur une surface plane, dure et non glissante.

**⚠️ AVERTISSEMENT**

Le cric est conçu uniquement pour soulever le véhicule et est optimisé pour les logements du véhicule. Risque de blessures. Ne pas soulever d'autre véhicule ni tout autre charge avec le cric.

**⚠️ AVERTISSEMENT**

Si le cric n'est pas inséré dans le logement prévu à cet effet, il peut endommager le véhicule lorsqu'il se lève ou déraiper. Risque de blessures ou risque de dommages matériels. Lors du levage, s'assurer que le cric est correctement inséré dans le logement prévu à cet effet à côté du passage de roue.

**⚠️ AVERTISSEMENT**

Si le véhicule est soumis à des forces latérales après avoir été soulevé sur cric, il risque de tomber du cric. Risque de blessures ou risque de dommages matériels. Lorsque le véhicule est soulevé, n'exercer aucune force sur le côté et ne tirer pas brusquement dessus. Faire retirer une roue bloquée par un partenaire de service après-vente du constructeur ou un partenaire de service après-vente qualifié ou par un atelier qualifié.

**Caler le véhicule pour qu'il ne risque pas de rouler****Généralités**

Lors du changement de roue, le constructeur du véhicule recommande de sécuriser en plus le véhicule contre tout déplacement.

**Sur surface plane**

Placer une cale ou tout autre objet adapté devant et derrière la roue se trouvant en diagonale du côté opposé à celle qui doit être remplacée.

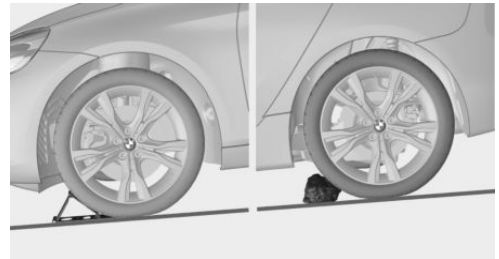
**En cas de pente légère**

S'il est nécessaire de remplacer une roue sur un sol légèrement incliné, placer des cales ou tout autre objet adapté, par exemple une pierre, sous les roues des essieux avant et arrière, du côté où le véhicule risquerait de rouler.

## Antivol de roue

### Principe

Les vis de fixation de roue sont dotées d'un codage spécial. Seul l'adaptateur adapté au codage permet d'ouvrir les vis.

### Aperçu

L'adaptateur de l'antivol de roue se trouve dans l'outillage de bord ou bien dans un rangement près de l'outillage de bord.

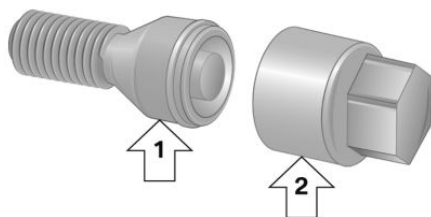

- ▷ Vis de roue, flèche 1.
- ▷ Adaptateur, flèche 2.

### Dévisage

1. Placer l'adaptateur sur la vis de roue.
2. Dévisser la vis de roue.
3. Après le dévissage, retirer l'adaptateur.

### Vissage

1. Placer l'adaptateur sur la vis de roue. Si nécessaire, tourner l'adaptateur jusqu'à ce qu'il s'enclenche sur la vis de roue.
2. Serrer la vis de roue. Le couple de serrage est de 140 Nm.
3. Après le vissage, retirer l'adaptateur et le ranger.

## Préparer le véhicule

- ▷ Garer le véhicule à une distance suffisante du trafic, sur un sol stable et non glissant.
- ▷ Allumer les feux de détresse.

- ▷ Serrer le frein de stationnement.
- ▷ Engager un rapport ou placer la manette de sélection de vitesses sur la position P.
- ▷ Dès que la circulation le permet, faire descendre tous les passagers et les amener hors de la zone dangereuse, par exemple derrière la glissière de sécurité.
- ▷ Selon l'équipement, retirer l'outil de changement de roue et, le cas échéant, la roue de secours du véhicule.
- ▷ Placer éventuellement le triangle de présignalisation ou le feu clignotant de présignalisation à une distance appropriée.
- ▷ Caler le véhicule pour qu'il ne risque pas de rouler.
- ▷ Desserrer les vis de roue d'un demi-tour.

## Logements

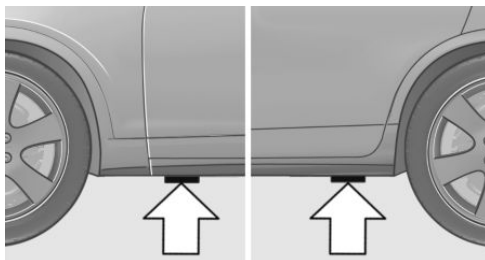

Les logements destinés au cric se trouvent aux endroits indiqués.

## Levage du véhicule

### AVERTISSEMENT

Lors de l'utilisation du cric, les mains ou les doigts peuvent être coincés. Risque de blessures. Lors de l'utilisation du cric, conserver la position décrite des mains et ne pas en changer.

1. Maintenir le cric d'une main, flèche 1, et la manivelle du cric de l'autre, flèche 2.

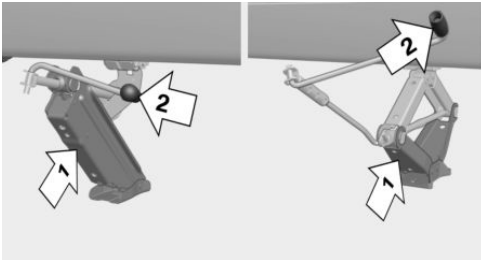

2. Introduire le cric dans le logement prévu à cet effet le plus proche de la roue à changer.

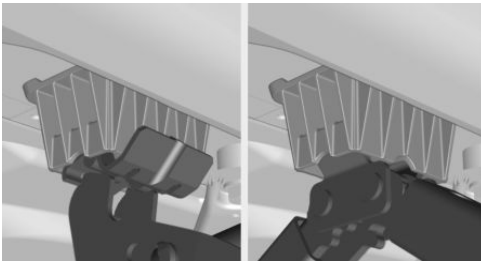

3. Sortir le cric en tournant la manivelle de cric ou le levier dans le sens des aiguilles d'une montre.

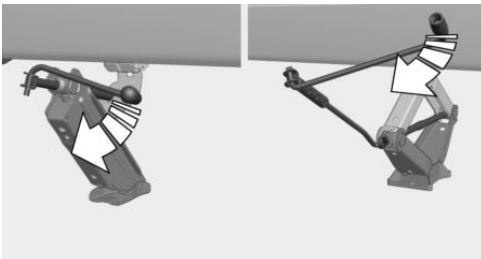

4. Retirer la main du cric dès qu'il est soumis à la charge et continuer de tourner la manivelle de cric ou le levier d'une main.
5. Veiller que à ce que le pied de cric sorte à la verticale et soit à angle droit par rapport au logement prévu à cet effet.

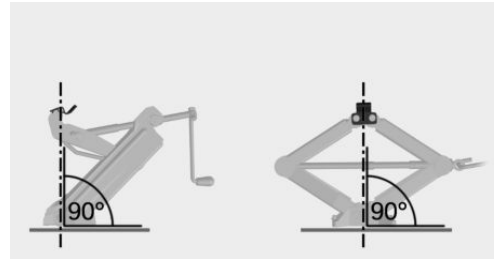

6. Veiller que à ce que le pied de cric soit vertical et à angle droit par rapport au logement prévu à cet effet.

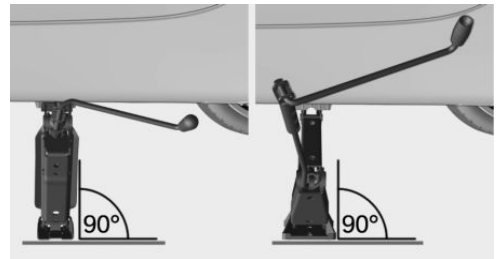

7. Tourner la manivelle jusqu'à ce que le cric s'appuie avec toute sa surface sur le sol et que la roue concernée soit soulevée du sol de 3 cm.

## Montage de la roue

Si nécessaire, ne monter qu'une roue de secours à la fois.

1. Dévisser les vis de roue.
2. Retirer la roue.
3. Installer la nouvelle roue ou la roue de secours et visser manuellement au moins deux vis de roue en croix.

Si vous ne montez pas des jantes en alliage léger d'origine du constructeur du véhicule, il

faut, le cas échéant, aussi utiliser les vis de roue qui correspondent aux roues.

4. Serrer les vis de roue restantes à la main et serrer toutes les vis de roue en croix.
5. Tourner la manivelle du cric dans le sens inverse des aiguilles d'une montre pour replier le cric et faire redescendre le véhicule.
6. Retirer le cric et le ranger en lieu sûr.

## Après le changement de roue

1. Serrer les vis de roue en croix. Le couple de serrage est de 140 N.m.
2. Si nécessaire, ranger la roue défectueuse dans le compartiment à bagages.  
À cause de sa taille, la roue défectueuse ne peut pas être logée sous la trappe de plancher.
3. Contrôler la pression de gonflage à la prochaine occasion et la corriger le cas échéant.
4. Réinitialiser l'avertisseur de crevaison RPA.  
Réinitialiser le contrôle de pression des pneus RDC.
5. Faire contrôler la fixation solide des vis de roue avec une clé dynamométrique calibrée.
6. Rouler jusqu'à un partenaire de service après-vente du constructeur, un autre partenaire de service après-vente ou un atelier qualifié pour faire remplacer le pneu endommagé.

# Compartiment moteur

## Équipement du véhicule

Ce chapitre décrit tous les équipements de série, spécifiques à un pays et en option proposés pour cette série de modèles. C'est pourquoi des équipements non disponibles pour un véhicule,

en raison des options choisies ou de la version de pays, y sont également décrits. Ceci s'applique également aux fonctions et systèmes de sécurité. L'utilisation des fonctions et systèmes correspondants implique le respect des lois et des règlements en vigueur.

## Aperçu

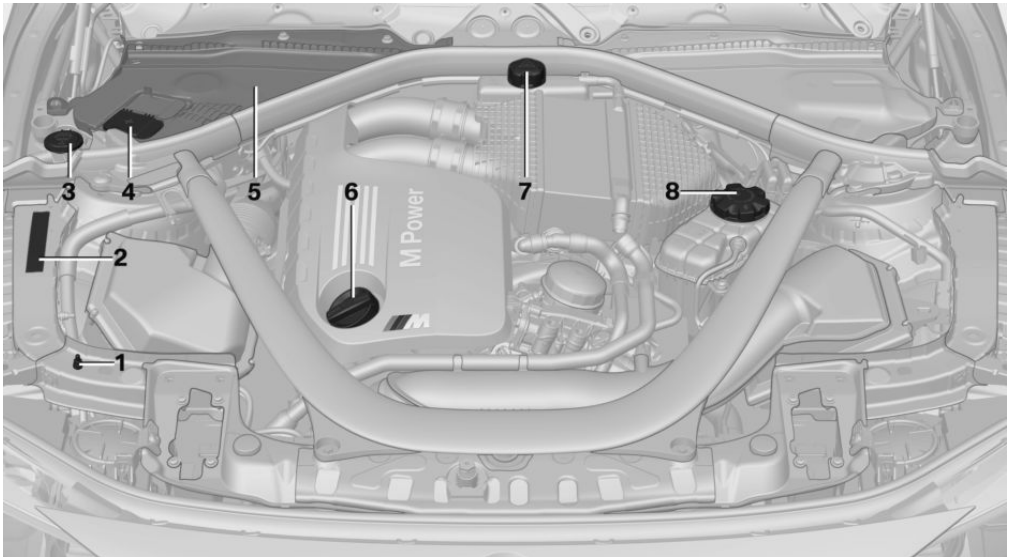

- |  |  |
|--|--|
| <p><b>1</b> Aide au démarrage, borne moins de la batterie</p> <p><b>2</b> Numéro d'identification du véhicule</p> <p><b>3</b> Orifice de remplissage pour liquide de lave-glace</p> <p><b>4</b> Aide au démarrage, borne plus de la batterie</p> | <p><b>5</b> Boîtier de sécurité du compartiment moteur</p> <p><b>6</b> Orifice de remplissage d'huile</p> <p><b>7</b> Réservoir de liquide de refroidissement pour air de suralimentation</p> <p><b>8</b> Réservoir de liquide de refroidissement moteur</p> |
|--|--|

## Capot moteur

### Consignes de sécurité

#### ⚠ AVERTISSEMENT

Les interventions incorrectes dans le compartiment moteur peuvent endommager des composants et entraîner un risque de sécurité. Risque d'accident ou risque de dommages matériels. Faire exécuter les interventions dans le compartiment moteur par un partenaire de service après-vente du constructeur ou un autre partenaire de service après-vente qualifié ou par un atelier qualifié.

#### ⚠ AVERTISSEMENT

Le compartiment moteur abrite des pièces en mouvement. Certaines pièces peuvent se trouver en mouvement même lorsque le véhicule est coupé, par exemple le ventilateur du radiateur. Risque de blessures. Ne pas introduire la main dans la zone de déplacement de pièces en mouvement. S'assurer que les vêtements et les cheveux sont éloignés des pièces mobiles.

#### ⚠ AVERTISSEMENT

Le capot moteur présente sur sa face intérieure des pièces en saillie, par exemple le crochet de verrouillage. Risque de blessures. Lorsque le capot moteur est ouvert, faire attention aux pièces en saillie et se tenir écarté de ces zones.

#### ⚠ AVERTISSEMENT

Un capot moteur non correctement verrouillé peut s'ouvrir pendant la conduite et limiter la visibilité. Risque d'accident. Stopper immédiatement et refermer correctement le capot moteur.

#### ⚠ AVERTISSEMENT

Des membres peuvent être coincés lors de l'ouverture et la fermeture du capot moteur. Risque de blessures. Lors de l'ouverture et de la fermeture, veiller à ce que la zone de mouvement du capot moteur soit libre.

#### ⚠ REMARQUE

Les essuie-glace dépliés peuvent être coincés lors de l'ouverture du capot moteur. Risque de dommages matériels. Avant l'ouverture du capot moteur, veiller à ce que les essuie-glace avec balais montés reposent bien sur le pare-brise.

#### ⚠ REMARQUE

Lors de la fermeture, le capot moteur doit s'enclencher des deux côtés. Appuyer encore une fois peut endommager le capot moteur. Risque de dommages matériels. Ouvrir de nouveau le capot moteur et le refermer avec élan. Éviter d'appuyer encore une fois sur le capot moteur une fois fermé.

### Ouverture du capot moteur

1. Tirer la manette, flèche 1.

Le capot moteur se déverrouille.



2. Après avoir relâché la manette, tirer à nouveau la manette, flèche 2.  
Vous pouvez ouvrir le capot moteur.

## Témoins et voyants

Un message Check-Control s'affiche en cas de capot moteur déverrouillé.

## Fermeture du capot moteur

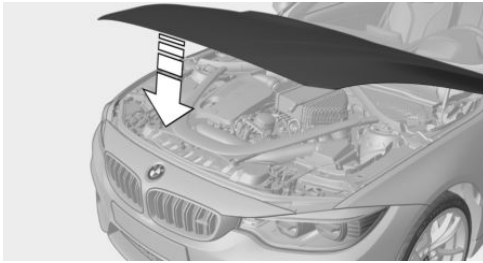

Fermer le capot moteur des deux mains avec élan.

Le capot moteur doit s'enclencher de manière audible des deux côtés.

# Huile moteur

## Équipement du véhicule

Ce chapitre décrit tous les équipements de série, spécifiques à un pays et en option proposés pour cette série de modèles. C'est pourquoi des équipements non disponibles pour un véhicule, en raison des options choisies ou de la version de pays, y sont également décrits. Ceci s'applique également aux fonctions et systèmes de sécurité. L'utilisation des fonctions et systèmes correspondants implique le respect des lois et des règlements en vigueur.

## Généralités

La consommation d'huile moteur dépend du style de conduite et des conditions d'utilisation. C'est pourquoi, après chaque ravitaillement, contrôler le niveau d'huile moteur en procédant à une mesure détaillée.

La consommation d'huile de moteur peut augmenter, par exemple dans les situations suivantes :

- ▷ Conduite sportive.
- ▷ Rodage du moteur.
- ▷ Mode ralenti du moteur.
- ▷ En cas d'utilisation de types d'huile moteur non homologués.

Selon le niveau d'huile moteur, différents messages Check-Control s'affichent sur l'écran de contrôle.

## Consignes de sécurité

### REMARQUE

Un niveau d'huile moteur insuffisant entraîne des dommages au moteur. Risque de dommages matériels. Ajouter immédiatement de l'huile moteur.

### REMARQUE

Une quantité trop importante d'huile moteur peut endommager le moteur ou le catalyseur. Risque de dommages matériels. Ne pas trop remplir d'huile moteur. En cas de trop plein d'huile moteur, faire contrôler le niveau d'huile par un partenaire de service après-vente du constructeur ou un autre partenaire de service après-vente qualifié ou par un atelier qualifié.

## Mesure électronique du niveau d'huile

### Généralités

La mesure électronique du niveau d'huile dispose de deux principes de mesure :

- ▷ Surveillance.
- ▷ Mesure détaillée.

Si les trajets courts sont fréquents ou le style de conduite est souvent dynamique, par exemple avec des virages rapidement négociés, procéder régulièrement à une mesure détaillée.

## Surveillance

### Principe

Le niveau d'huile moteur est surveillé électroniquement pendant la conduite et affiché sur l'écran de contrôle.

Si le niveau d'huile moteur n'est plus compris dans la plage autorisée, un message Check-Control s'affiche.

### Conditions de fonctionnement

Une valeur mesurée à jour est disponible après un trajet normal d'environ 30 minutes.

### Affichage du niveau d'huile moteur

Par iDrive :

1. « Mon véhicule »
2. « Statut véhicule »
3.  « Niveau d'huile moteur »

Le niveau d'huile moteur est affiché.

### Limites du système

Si les trajets courts sont fréquents ou le style de conduite souvent dynamique, il est possible que la valeur mesurée ne soit pas disponible. Dans ce cas, la valeur mesurée du dernier trajet suffisamment long s'affiche.

## Mesure détaillée

### Principe

Le niveau d'huile moteur est contrôlé à l'arrêt et s'affiche sur une échelle graduée.

Si le niveau d'huile moteur n'est plus compris dans la plage autorisée, un message Check-Control s'affiche.

### Généralités

Le régime de ralenti augmente légèrement au cours de la mesure.

## Conditions de fonctionnement

- ▷ Le véhicule se trouve à l'horizontale.
- ▷ Boîte de vitesses manuelle : levier de vitesses au point mort, pédales d'embrayage et d'accélérateur relâchées.
- ▷ Boîte de vitesses à double embrayage M : manette de sélection en position N et pédale d'accélérateur relâchée.
- ▷ Le moteur tourne et est à la température de service.

## Effectuer la mesure détaillée

Par iDrive :

1. « Mon véhicule »
2. « Statut véhicule »
3.  « Niveau d'huile moteur »
4. « Mesurer niveau d'huile moteur »
5. « Démarrer mesure »

Le niveau d'huile est contrôlé et affiché via une échelle graduée.

## Appoint d'huile moteur

### Généralités

Faire l'appoint d'huile moteur uniquement lorsque le message correspondant est affiché sur le combiné d'instruments. La quantité de complément est indiquée dans le message dans le combiné d'instruments.

Faire l'appoint uniquement avec une huile moteur adaptée, voir page 261.

Garer le véhicule en un lieu sûr et couper le contact avant de faire l'appoint d'huile.

Veiller à ne pas trop remplir le réservoir d'huile moteur.

L'huile moteur renversée peut endommager les éléments en carbone. Essuyer les traces d'huile avec un tissu non pelucheux.

## Consignes de sécurité

### AVERTISSEMENT

Les consommables comme huiles, graisses, liquide de refroidissement et carburants peuvent contenir des substances toxiques. Risque de blessures ou danger de mort. Respecter les remarques apposées sur les récipients. Ne pas laisser les vêtements, la peau ou les yeux entrer en contact avec les consommables. Ne pas transvaser les consommables dans d'autres bouteilles. Conserver les consommables hors de portée des enfants.

### REMARQUE

Un niveau d'huile moteur insuffisant entraîne des dommages au moteur. Risque de dommages matériels. Ajouter immédiatement de l'huile moteur.

### REMARQUE

Une quantité trop importante d'huile moteur peut endommager le moteur ou le catalyseur. Risque de dommages matériels. Ne pas trop remplir d'huile moteur. En cas de trop plein d'huile moteur, faire contrôler le niveau d'huile par un partenaire de service après-vente du constructeur ou un autre partenaire de service après-vente qualifié ou par un atelier qualifié.

## Aperçu

L'orifice de remplissage d'huile se trouve dans le compartiment moteur, voir page 255.

## Appoint d'huile moteur

1. Ouverture du capot moteur, voir page 256.
2. Tourner le bouchon dans le sens inverse des aiguilles d'une montre.

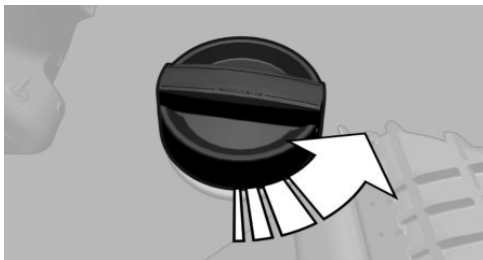

3. Faire l'appoint d'huile moteur.
4. Visser le bouchon.

## Types d'huiles moteur pour faire l'appoint

### Généralités

La qualité de l'huile a une importance décisive sur la durée de vie du moteur.

Faire l'appoint d'huile moteur uniquement avec les types d'huile mentionnés.

Le cas échéant, certains types d'huile ne sont pas disponibles dans tous les pays.

## Consignes de sécurité

### REMARQUE

Les additifs pour huile peuvent endommager le moteur. Risque de dommages matériels. Ne pas utiliser d'additifs pour huile.

### REMARQUE

Une huile moteur inadaptée peut entraîner des dysfonctionnements dans le moteur ou l'endommager. Risque de dommages matériels. Lors de la sélection de l'huile moteur, veiller à

ce que celle-ci possède la bonne classe de viscosité.

## Types d'huiles moteur adaptées

L'appoint d'huile moteur peut être réalisé avec les spécifications d'huile suivantes :

### Spécification d'huile

BMW Longlife-01.

BMW Longlife-01 FE.

BMW Longlife-04.

BMW Longlife-12 FE.

## Autres huiles moteur

Si des huiles moteurs adaptées ne sont pas disponibles, vous pouvez faire l'appoint avec jusqu'à 1 litre d'une huile moteur présentant les spécifications suivantes :

### Spécification d'huile

ACEA A3/B4.

ACEA C2.

ACEA C3.

## Classes de viscosité

Lors du choix d'une huile moteur, veiller à ce que celle-ci possède une des classes de viscosité suivantes :

### Classes de viscosité

SAE 0W-30.

SAE 5W-30.

SAE 0W-40.

SAE 5W-40.

Pour de plus amples informations sur les spécifications d'huiles adaptées et les viscosités d'huiles moteur, contacter un partenaire de service après-vente du constructeur ou un autre parte-

naire de service après-vente qualifié ou un atelier qualifié.

## Vidanges d'huile

### REMARQUE

L'huile moteur qui n'est pas remplacée à temps peut entraîner une usure accrue du moteur et, ainsi, des dommages au moteur. Risque de dommages matériels. Ne pas dépasser les dates de service affichées dans le véhicule.

Le constructeur du véhicule recommande de faire changer l'huile moteur par un partenaire de service après-vente du constructeur ou un autre partenaire de service après-vente qualifié ou par un atelier qualifié.

**BMW recommande  
Original BMW Engine Oil.**

# Liquide de refroidissement

## Équipement du véhicule

Ce chapitre décrit tous les équipements de série, spécifiques à un pays et en option proposés pour cette série de modèles. C'est pourquoi des équipements non disponibles pour un véhicule, en raison des options choisies ou de la version de pays, y sont également décrits. Ceci s'applique également aux fonctions et systèmes de sécurité. L'utilisation des fonctions et systèmes correspondants implique le respect des lois et des règlements en vigueur.

## Généralités

Le véhicule dispose de deux réservoirs de liquide de refroidissement qui se trouvent dans le compartiment moteur.

Pour assurer la fiabilité du véhicule, vérifier toujours les niveaux de liquide de refroidissement des deux réservoirs.

Les additifs commercialisés ne conviennent pas tous à votre véhicule. De plus amples informations concernant les additifs adaptés sont disponibles auprès d'un partenaire de service après-vente du constructeur ou d'un autre partenaire de service après-vente qualifié ou d'un atelier qualifié.

## Consignes de sécurité

### ⚠ AVERTISSEMENT

Du liquide de refroidissement peut s'échapper et provoquer des brûlures lorsque le moteur est chaud et que le système de refroidissement est ouvert. Risque de blessures. Ouvrir le système de refroidissement uniquement lorsque le moteur est froid.

### ⚠ AVERTISSEMENT

Les additifs sont toxiques et des additifs incorrects peuvent endommager le moteur. Risque de blessures ou risque de dommages matériels. Éviter tout contact des additifs avec les vêtements, la peau ou les yeux et éviter toute ingestion. Utiliser exclusivement des additifs adéquats.

## Niveau de liquide de refroidissement

### Contrôle

1. Laisser refroidir le moteur.
2. Ouverture du capot moteur.
3. Dévisser quelque peu le bouchon du réservoir de liquide de refroidissement en le tournant dans le sens contraire des aiguilles d'une montre jusqu'à ce que la surpression puisse se dégager.

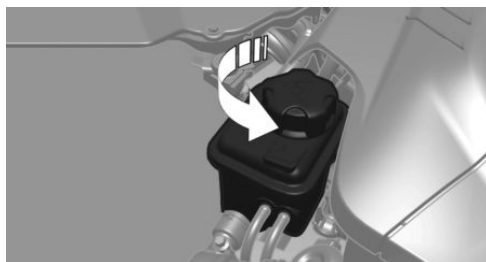

4. Ouvrir le bouchon du réservoir de liquide de refroidissement.
5. Le niveau de liquide de refroidissement est correct quand il se trouve entre les repères Min et Max dans l'orifice de remplissage.



## Appoint d'huile moteur

1. Laisser refroidir le moteur.
2. Dévisser quelque peu le bouchon du réservoir de liquide de refroidissement en le tournant en sens antihoraire jusqu'à ce que la surpression puisse se dégager, puis l'ouvrir.

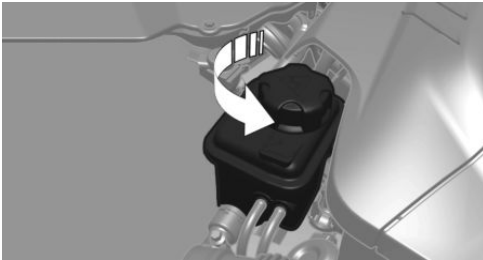

3. Au besoin, faire lentement l'appoint jusqu'au niveau correct, ne pas trop remplir.
4. Visser le bouchon.
5. Faire éliminer au plus tôt la cause de la perte de liquide de refroidissement.

## Élimination



Lors de l'élimination du liquide de refroidissement et des additifs, respecter les prescriptions pour la protection de l'environnement.

# Maintenance

## Équipement du véhicule

Ce chapitre décrit tous les équipements de série, spécifiques à un pays et en option proposés pour cette série de modèles. C'est pourquoi des équipements non disponibles pour un véhicule, en raison des options choisies ou de la version de pays, y sont également décrits. Ceci s'applique également aux fonctions et systèmes de sécurité. L'utilisation des fonctions et systèmes correspondants implique le respect des lois et des règlements en vigueur.

## Système de maintenance BMW

Le système de maintenance signale les mesures de maintenance à prendre et contribue ainsi à maintenir la sécurité d'utilisation et la sécurité routière du véhicule.

Le cas échéant, l'étendue et les intervalles du système de maintenance peuvent varier selon la version de pays. Les opérations de remplacement, les pièces de rechange et les consommables sont facturés séparément. De plus amples informations sont disponibles auprès d'un partenaire de service après-vente du constructeur ou d'un autre partenaire de service après-vente qualifié ou d'un atelier qualifié.

## Maintenance conditionnelle CBS

### Principe

Des capteurs et des algorithmes spéciaux prennent en considération les conditions d'utilisation du véhicule. Le CBS détermine ainsi les besoins de maintenance.

Le système permet ainsi d'adapter l'étendue des opérations d'entretien à chaque profil d'exploitation.

### Généralités

Des informations sur les besoins d'entretien, voir page 134, peuvent être affichées sur l'écran de contrôle.

### Données d'entretien dans la télécommande

Les informations concernant les besoins d'entretien sont mémorisées en permanence dans la télécommande. Le partenaire de service après-vente peut lire ces données et proposer un volume d'entretien pour le véhicule.

Pour cela, remettre au Conseiller Service la télécommande avec laquelle le véhicule a roulé en dernier.

### Temps d'immobilisation

Les temps d'immobilisation avec la batterie débranchée ne sont pas pris en compte.

Faire effectuer la mise à jour de l'étendue des opérations d'entretien périodiques, telles que le renouvellement du liquide de frein et, le cas échéant, celui de l'huile moteur et des filtres à microparticules/à charbon actif, par un partenaire de service après-vente du constructeur ou un autre partenaire de service après-vente qualifié ou par un atelier qualifié.

## Historique de service

### Maintenance et réparation

Faire effectuer les opérations d'entretien et de réparation par un partenaire de service après-vente du constructeur ou un autre partenaire de

service après-vente qualifié ou par un atelier qualifié.

## Entrées

Les opérations d'entretien effectuées sont inscrites dans les justificatifs d'entretien et dans les données du véhicule. Ces attestations sont comme un carnet d'entretien, la preuve d'un entretien régulier.

Si une entrée est ajoutée à l'historique électronique de service du véhicule, les données relatives au service sont mémorisées non seulement dans le véhicule, mais également dans les systèmes informatiques centraux de BMW AG, Munich.

Après un changement de propriétaire, les données entrées dans l'historique électronique de service peuvent également être lues par le nouveau propriétaire du véhicule. Un partenaire de service après-vente du constructeur ou un autre partenaire de service après-vente qualifié ou un atelier qualifié peuvent lire les données inscrites dans l'historique électronique de service.

## Opposition

Le propriétaire du véhicule peut refuser, auprès d'un partenaire de service après-vente du constructeur ou un autre partenaire de service après-vente qualifié ou d'un atelier qualifié, l'entrée dans l'historique électronique de service avec la mémorisation afférente des données dans le véhicule et la transmission des données au constructeur du véhicule pour ce qui concerne sa période de propriété du véhicule. Dans ce cas, aucune entrée ne sera effectuée dans l'historique électronique de service du véhicule.

## Affichage

Les entretiens enregistrés peuvent être affichés sur l'écran de contrôle par l'intermédiaire de l'historique de service, voir page [135](#).

# Prise de courant du système de diagnostic embarqué OBD

## Généralités

Après le verrouillage du véhicule, les appareils raccordés à la prise de courant OBD déclenchent l'alarme antivol. Retirer les appareils raccordés à la prise de courant OBD avant de verrouiller le véhicule.

## Consigne de sécurité

### REMARQUE

L'utilisation non conforme de la prise de courant du système de diagnostic embarqué OBD peut entraîner des dysfonctionnements du véhicule. Risque de dommages matériels. Les opérations de service après-vente et d'entretien par l'intermédiaire de la prise de courant pour le système de diagnostic embarqué OBD doivent être confiées uniquement à un partenaire de service après-vente du constructeur, un autre partenaire de service qualifié, un atelier qualifié ou toute autre personne autorisée. Ne brancher que des appareils dont l'utilisation sur la prise de courant pour le système de diagnostic embarqué OBD a été contrôlée et déclarée sans risques.

## Disposition

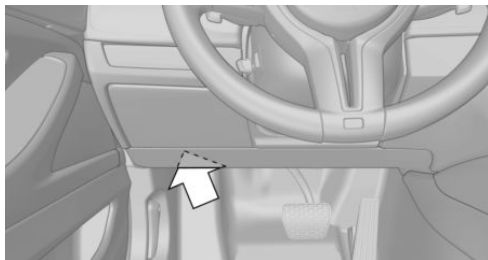

Côté conducteur se trouve une prise de courant OBD pour le contrôle des composants qui interviennent dans la composition des émissions.

## Émissions



- ▷ Le voyant clignote :  
Défaut de fonctionnement du moteur qui peut conduire à l'endommagement du catalyseur. Faire immédiatement vérifier le véhicule.
- ▷ Le voyant est allumé :  
Altération des émissions. Faire contrôler le véhicule le plus tôt possible.

## Recyclage

À la fin de son cycle de vie, le constructeur de votre véhicule recommande de la remettre à l'un des centres de reprise qu'il vous indique. Cette reprise est soumise aux dispositions légales particulières à chaque pays. De plus amples informations sont disponibles auprès d'un partenaire de service après-vente du constructeur ou d'un autre partenaire de service après-vente qualifié ou d'un atelier qualifié.

# Remplacement de pièces

## Équipement du véhicule

Ce chapitre décrit tous les équipements de série, spécifiques à un pays et en option proposés pour cette série de modèles. C'est pourquoi des équipements non disponibles pour un véhicule, en raison des options choisies ou de la version de pays, y sont également décrits. Ceci s'applique également aux fonctions et systèmes de sécurité. L'utilisation des fonctions et systèmes correspondants implique le respect des lois et des règlements en vigueur.

## Outillage de bord

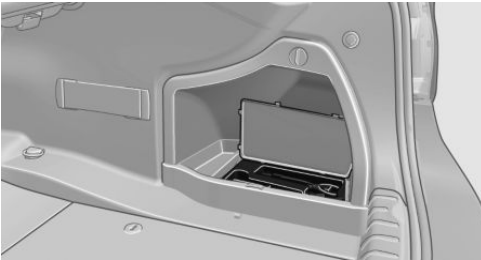

L'outillage de bord se trouve à droite dans un casier de rangement dans le compartiment à bagages. Ouvrir le cache.

## Balais d'essuie-glace

### Consignes de sécurité

#### REMARQUE

Si l'essuie-glace tombe sur la vitre sans que le balai n'ait été monté, la vitre risque d'être endommagée. Risque de dommages matériels. Lors du remplacement du balai, maintenir l'es-

suie-glace. Ne pas rabattre l'essuie-glace ni l'activer tant que le balai n'a pas été monté.

#### REMARQUE

Les essuie-glace dépliés peuvent être coincés lors de l'ouverture du capot moteur. Risque de dommages matériels. Avant l'ouverture du capot moteur, veiller à ce que les essuie-glace avec balais montés reposent bien sur le pare-brise.

## Remplacer les balais d'essuie-glace avant

1. Pour le remplacement, amener les essuie-glaces en position relevée, voir page 116.
2. Écarter les essuie-glaces et les maintenir en place.
3. Comprimer les ressorts de sécurité, flèche 1, et écarter le balai d'essuie-glace, flèche 2.

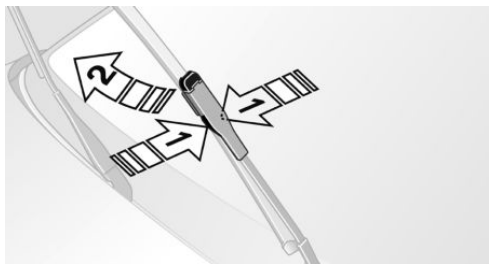

4. Sortir le balai d'essuie-glace vers l'avant hors de l'enclenchement.
5. Installer le nouveau balai d'essuie-glace dans l'ordre inverse jusqu'à ce qu'il s'enclenche.
6. Rabattre l'essuie-glace.

# Remplacement d'ampoules et des feux

## Généralités

### Ampoules et feux

Les ampoules et les feux jouent un rôle essentiel au niveau de la sécurité routière.

Le constructeur du véhicule recommande de faire exécuter les opérations correspondantes par un partenaire de service après-vente du constructeur ou un autre partenaire de service après-vente qualifié ou par un atelier qualifié.

Un boîtier d'ampoules de rechange est disponible auprès d'un partenaire de service après-vente du constructeur ou d'un autre partenaire de service après-vente qualifié ou d'un atelier qualifié.

Observer les consignes de sécurité, voir page 268.

### Diodes électroluminescentes LED

Certaines versions possèdent comme source lumineuse des diodes situées derrière un cache. Ces diodes lumineuses sont apparentées à des lasers conventionnels et sont désignées comme diodes émettrices de lumière de classe 1.

Observer les consignes de sécurité, voir page 268.

## Consignes de sécurité

### Ampoules et feux

#### AVERTISSEMENT

Lors de leur fonctionnement, les ampoules peuvent devenir brûlantes. Le contact avec les ampoules peut provoquer des brûlures. Risque de blessures. Remplacer les ampoules uniquement lorsqu'elles ont refroidi.

#### AVERTISSEMENT

Des court-circuits peuvent survenir lors des interventions sur un système de phares activé. Risque de blessures ou risque de dommages matériels. Éteindre les lampes concernées lors des interventions sur le système de phares. Le cas échéant, respecter les remarques jointes du constructeur de l'ampoule.

#### REMARQUE

Les ampoules sales ont une durée de vie réduite. Risque de dommages matériels. Ne pas saisir les ampoules en verre neuves avec les mains nues. Utiliser toujours un chiffon propre ou similaires ou saisir l'ampoule par le culot.

## Diodes électroluminescentes LED

#### AVERTISSEMENT

Une luminosité intense peut irriter ou léser la rétine. Risque de blessures. Ne pas regarder directement dans les projecteurs ou d'autres sources lumineuses. Ne pas retirer les caches des LED.

## Verres de projecteurs

Par temps froid et humide, les feux peuvent s'embuer à l'intérieur. Lorsque l'éclairage est allumé, la buée disparaît rapidement. Les verres de projecteurs n'ont pas besoin d'être remplacés.

Si de l'humidité se forme de plus en plus malgré les projecteurs allumés, par exemple gouttes d'eau dans le projecteur, faire contrôler celui-ci.

## Feux avant, remplacement d'ampoules

### Projecteurs LED

#### Diodes électroluminescentes LED

Tous les feux avant, ainsi que les clignotants latéraux sont équipés de la technologie LED.

En cas de panne, veuillez vous adresser à un partenaire de service après-vente du constructeur ou un autre partenaire de service après-vente qualifié ou à un atelier qualifié.

### Clignotants dans les rétroviseurs extérieurs

Les clignotants dans les rétroviseurs extérieurs sont équipés de la technologie LED. En cas de panne, veuillez vous adresser à un partenaire de service après-vente du constructeur ou un autre partenaire de service après-vente qualifié ou à un atelier qualifié.

## Feux arrière, remplacement d'ampoules

### Aperçu

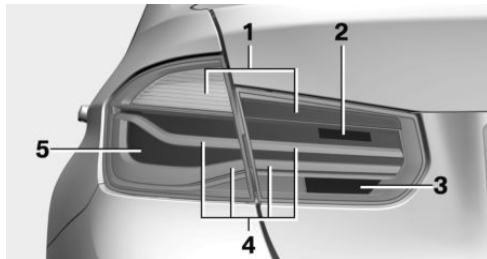

- 1 Clignotants
- 2 Feux arrière de brouillard
- 3 Feu de marche arrière
- 4 Feux rouges arrière
- 5 Feux stop

## Remplacement d'ampoules des feux arrière extérieurs

Les feux arrière extérieurs sont en technique LED. En cas de panne, veuillez vous adresser à un partenaire de service après-vente du constructeur ou un autre partenaire de service après-vente qualifié ou à un atelier qualifié.

### Feux dans le couvercle de coffre

#### Généralités

Observer les consignes de sécurité, voir page 268.

Feux de recul : ampoule 21 watts, H21W.

Toutes les autres lampes dans le couvercle de coffre sont en technique LED. En cas de panne, veuillez vous adresser à un partenaire de service après-vente du constructeur ou un autre partenaire de service après-vente qualifié ou à un atelier qualifié.

#### Accès aux feux

1. Le cas échéant, retirer le triangle de présignalisation, voir page 273, et retirer la fixation avec le tournevis provenant de l'outillage de bord, voir page 267.
2. Détacher les quatre fixations de la garniture à l'aide du tournevis provenant de l'outillage de bord et les retirer complètement.

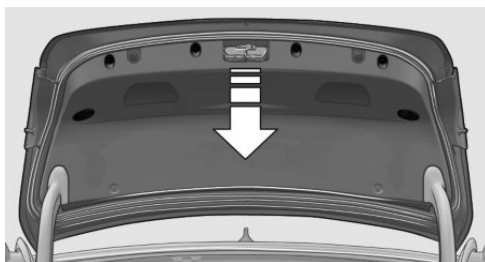

3. Défaire la garniture du couvercle de coffre avec précaution, d'abord au niveau du bord puis au niveau des poignées creuses. Veiller à ce que la garniture ne se coince pas.
4. Relever la garniture avec précaution.

## Remplacement des feux de recul

1. Retirer le porte-ampoule.



2. Dévisser l'ampoule du porte-ampoule dans le sens inverse des aiguilles d'une montre.
3. Mettre en place une ampoule neuve.

## Éclairages de plaque d'immatriculation et feu stop central

Ces feux sont équipés de LED. En cas de panne, veuillez vous adresser à un partenaire de service après-vente du constructeur ou un autre partenaire de service après-vente qualifié ou à un atelier qualifié.

## Batterie du véhicule

### Maintenance

La batterie est sans maintenance.

Pour plus d'informations sur la batterie, contacter un partenaire de service après-vente du constructeur ou un autre partenaire de service après-vente qualifié ou un atelier qualifié.

## Remplacement de la batterie du véhicule

### Généralités

Le constructeur de votre véhicule recommande de faire jumeler la batterie du véhicule si elle a été remplacée par un partenaire de service après-vente du constructeur ou un autre partenaire de service après-vente qualifié ou par un atelier qualifié. Ce nouveau jumelage met à dis-

position toutes les fonctions confort de manière illimitée et les éventuels messages Check-Control des fonctions confort ne s'affichent alors plus.

## Consigne de sécurité

### ⚠ REMARQUE

Les batteries de véhicule qui n sont pas homologuées peuvent endommager les systèmes ou faire en sorte que des fonctions ne puissent plus être exécutées. Risque de dommages matériels. Utiliser uniquement des batteries de véhicule homologuées par le constructeur du véhicule.

## Recharger la batterie

### Généralités

Pour lui assurer sa pleine durée de vie, veiller à ce que la batterie soit suffisamment chargée.

Dans les cas suivants, il peut être nécessaire de recharger la batterie :

- ▷ En cas de courts trajets fréquents.
- ▷ En cas d'immobilisations prolongées de plus d'un mois.

## Consignes de sécurité

### ⚠ REMARQUE

Des chargeurs externes non compatibles de batterie peuvent endommager le véhicule. Risque de dommages matériels. Utiliser des chargeurs de batterie qui ont été homologués par le constructeur du véhicule pour le type de véhicule correspondant. Respecter la tension maximum de charge.

Tension maximum de charge : 14,4 volts.

**⚠ REMARQUE**

Les chargeurs pour les batteries du véhicule peuvent travailler avec des tensions et des courants élevés, ce qui peut surcharger ou endommager le réseau de bord 12 volts. Risque de dommages matériels. Brancher les chargeurs de la batterie du véhicule uniquement aux points de reprise pour aide au démarrage dans le compartiment moteur.

**Points de reprise pour aide au démarrage**

Ne recharger la batterie à bord qu'avec le moteur arrêté, en utilisant les points de reprise pour aide au démarrage, voir page 276, prévus dans le compartiment du moteur.

**Chargeurs de batterie**

Des chargeurs de batterie spécialement conçus et adaptés au réseau de bord du véhicule sont disponibles chez un partenaire de service après-vente du constructeur ou un autre partenaire de service après-vente qualifié ou d'un atelier qualifié.

**Coupage de courant**

Après une interruption provisoire de l'alimentation électrique, certains équipements doivent être réinitialisés ou les réglages personnels doivent être actualisés, par exemple :

- ▶ Mémoire de siège et de rétroviseurs : mémoriser de nouveau les positions.
- ▶ Heure : mettre à jour.
- ▶ Date : mettre à jour.
- ▶ Toit ouvrant en verre et pare-soleil : initialiser le système.

**Élimination de la batterie usagée**

Faire éliminer les batteries usagées par un partenaire de service après-vente du constructeur ou par un autre partenaire

de service après-vente qualifié ou par un atelier qualifié ou bien la remettre à un centre de collecte des déchets.

**Fusibles****Généralités**

Dans le véhicule, les fusibles se trouvent à deux endroits différents.

Des informations sur l'affectation des fusibles et, le cas échéant, sur l'emplacement d'autres porte-fusibles figurent sur un dépliant séparé dans le porte-fusibles situé dans le compartiment à bagages.

**Consigne de sécurité****⚠ AVERTISSEMENT**

Des fusibles non conformes ou réparés peuvent entraîner la surcharge des câbles et des composants électriques. Risque d'incendie. Ne pas réparer les fusibles grillés ni les remplacer par des fusibles d'une autre couleur ou d'un autre ampérage.

**Dans le compartiment moteur****Généralités**

Dans le cas des véhicules à direction à droite, les fusibles se trouvent du côté opposé du compartiment moteur.

## Retirer le cache

1. Desserrer les trois vis, flèche 1, du cache à l'aide de l'outillage de bord.

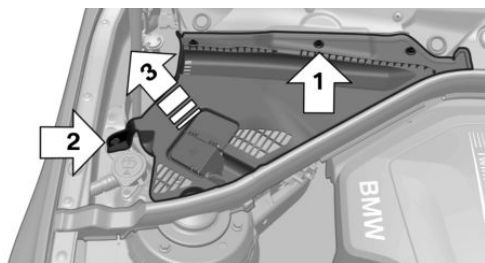

2. Tirer la fixation vers le haut, flèche 2.
3. Enlever le cache par le côté, flèche 3.
4. Appuyer sur les quatre fixations et retirer le couvercle.

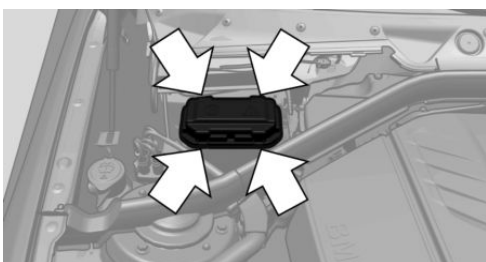

## Mettre en place les caches

1. Lors du montage du couvercle, veiller à ce que les quatre fixations soient enclenchées.
2. Placer le cache sous la lamelle en caoutchouc, puis l'insérer entre les ergots.

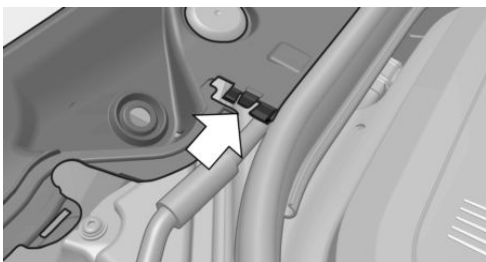

3. Enfoncer la fixation et serrer les trois vis.

## Dans le compartiment à bagages

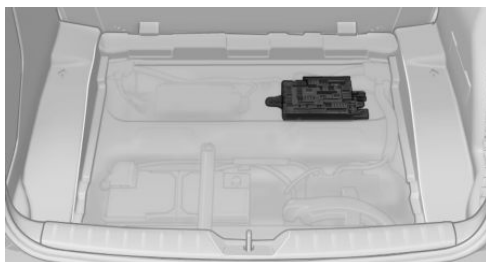

Relever le plancher du compartiment à bagages.

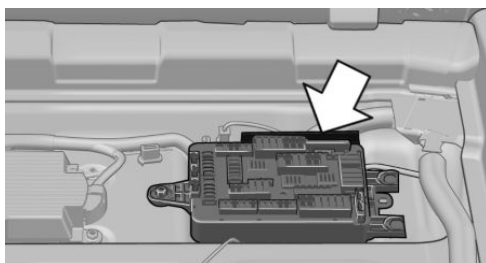

Des informations sur l'affectation des fusibles et, le cas échéant, sur l'emplacement d'autres porte-fusibles figurent sur un dépliant séparé dans le porte-fusibles.

## Remplacement des fusibles

Le constructeur du véhicule recommande de faire remplacer les fusibles par un partenaire de service après-vente du constructeur, un autre partenaire de service après-vente qualifié ou un atelier qualifié.

# Aide en cas de panne

## Équipement du véhicule

Ce chapitre décrit tous les équipements de série, spécifiques à un pays et en option proposés pour cette série de modèles. C'est pourquoi des équipements non disponibles pour un véhicule, en raison des options choisies ou de la version de pays, y sont également décrits. Ceci s'applique également aux fonctions et systèmes de sécurité. L'utilisation des fonctions et systèmes correspondants implique le respect des lois et des règlements en vigueur.

## Feux de détresse



La touche se trouve dans la console centrale.

## Triangle de présignalisation



Le triangle de présignalisation se trouve sur la face intérieure du couvercle de coffre.

Pour le retirer, desserrer les fixations.

## Trousse de premiers secours

### Généralités

La conservation de certains articles est limitée. Contrôler régulièrement les dates de péremption du contenu et les remplacer en temps utile, si nécessaire.

## Rangement



La trousse de premiers secours se trouve à droite dans un casier de rangement dans le compartiment à bagages.

## Appel de détresse

### Appel de détresse intelligent

#### Principe

En cas d'urgence, ce système permet d'émettre un appel de détresse automatiquement ou manuellement.

L'appel de détresse intelligent établit la connexion avec le centre de secours de BMW.

#### Généralités

N'appuyer sur la touche SOS qu'en cas d'urgence.

Même si un appel de détresse via le système d'appel de détresse intelligent de BMW n'est pas possible, un appel de détresse est envoyé aux services de secours publics. Ceci dépend entre autres du réseau de téléphone mobile disponible dans chaque cas et des règlements nationaux.

Dans des conditions techniques extrêmement défavorables, l'appel de détresse ne peut pas être lancé.

## Aperçu



Touche SOS dans le pavillon.

### Conditions de fonctionnement

- ▶ Le système d'appel de détresse est opérationnel.
- ▶ Le contact est mis.
- ▶ Si le véhicule est équipé de la fonction d'appel de détresse intelligent : la carte SIM intégrée au véhicule est activée.

### Déclenchement automatique

Dans certaines conditions, par exemple lorsque les airbags se sont déclenchés, un appel de détresse est lancé automatiquement après un accident, en fonction de sa gravité. Une pression sur la touche SOS n'a aucune influence sur l'appel de détresse automatique.

### Déclenchement manuel

1. Tapoter très légèrement sur le volet de recouvrement.
  2. Maintenir la touche SOS enfoncée jusqu'à ce que la LED située sur la touche s'allume en vert.
- ▶ La LED s'allume en vert lorsque l'appel de détresse est déclenché.

Si une demande d'annulation s'affiche sur l'écran de contrôle, il est possible d'interrompre l'appel de détresse.

Si la situation le permet, attendre dans le véhicule que la communication téléphonique soit établie.

- ▶ La LED clignote en vert quand la communication a été établie avec le numéro d'appel de détresse.

Lors d'un appel de détresse via BMW, le centre de secours reçoit des données qui servent à déterminer les mesures de secours nécessaires. Cela peut concerner par exemple la position actuelle du véhicule si celle-ci peut être déterminée. Si le centre de secours ne reçoit aucune réponse à ses questions, des actions de sauvetage sont automatiquement déclenchées.

Si les haut-parleurs ne diffusent pas les instructions du centre de secours, il se peut que le kit mains libres soit hors service. Il est toutefois possible que le centre de secours vous entende.

Le centre de secours met fin à l'appel de détresse.

## Extincteur

### Principe

L'extincteur permet de lutter contre le feu si un incendie s'est déclaré sur le véhicule.

### Généralités

L'extincteur se trouve à l'avant du siège du passager avant.

### Consigne de sécurité

#### AVERTISSEMENT

Risque de blessure si l'extincteur n'est pas utilisé correctement. Risque de blessures. Si l'extincteur est utilisé, respecter les points suivants.

- ▶ Éviter d'inhaler l'agent extincteur. En cas d'inhalation de l'agent extincteur, faire sortir la personne à l'air frais. En cas de troubles respiratoires, consulter immédiatement un médecin.

- ▶ Éviter tout contact de l'agent extincteur avec la peau. Un contact prolongé de l'agent extincteur avec la peau risque de la déshydrater.
- ▶ Éviter tout contact de l'agent extincteur avec les yeux. En cas de contact avec les yeux, laver abondamment à l'eau. Si les troubles persistent, consulter un médecin.

### Retirer l'extincteur

Débloquer les tendeurs sur la bande de fixation.

### Utilisation de l'extincteur

Si l'extincteur est utilisé, respecter les indications du fabricant spécifiées sur l'extincteur et les informations jointes.

### Ranger l'extincteur

1. Placer l'extincteur dans son support.
2. Accrocher et bloquer les tendeurs.

### Maintenance et remplissage

Faire contrôler l'extincteur tous les 2 ans par un partenaire de service après-vente du constructeur, un autre partenaire de service après-vente qualifié ou un atelier qualifié.

Respecter la date de la prochaine maintenance de l'extincteur.

Après utilisation, remplacer l'extincteur ou le faire remplir.

## Aide au démarrage

### Généralités

Quand la batterie est déchargée, le moteur peut être démarré à l'aide de la batterie d'un autre véhicule via deux câbles d'aide au démarrage. Pour cela, n'utiliser que des câbles d'aide au démarrage avec des pinces polaires complètement isolées.

## Consignes de sécurité

### DANGER

Le contact avec des pièces conductrices de courant peut provoquer une électrocution. Risque de blessures ou danger de mort. Ne pas toucher des pièces qui pourraient être sous tension.

### AVERTISSEMENT

Lors du raccordement du câble d'aide au démarrage, une chronologie incorrecte de raccordement peut entraîner la formation d'étincelles. Risque de blessures. Respecter la chronologie lors du raccordement des câbles.

### REMARQUE

Si les carrosseries des deux véhicules sont en contact, un court-circuit peut survenir lors de l'aide au démarrage. Risque de dommages matériels. Veiller à éviter tout contact entre les carrosseries.

## Préparation

1. Contrôler si la batterie de l'autre véhicule présente une tension de 12 volts. Les indications de tension sont apposées sur la batterie.
2. Arrêter le moteur du véhicule donneur de courant.
3. Couper les consommateurs de courant dans les deux véhicules.

## Points de reprise pour aide au démarrage

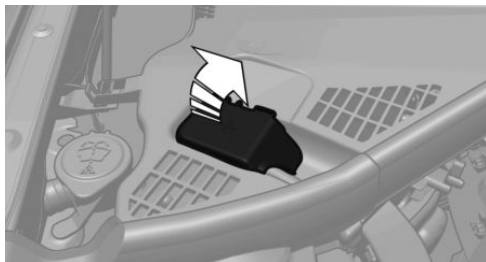

Le point dit « de reprise pour aide au démarrage » dans le compartiment moteur sert de borne plus de batterie.

Ouvrir le couvercle du point de reprise pour aide au démarrage.

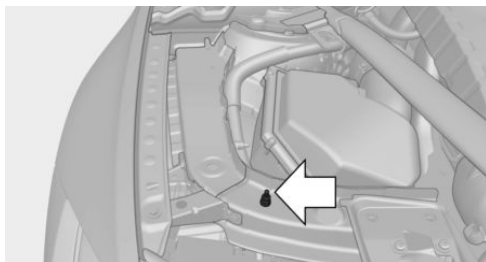

La masse de la carrosserie ou un écrou spécial sert de borne moins.

## Branchement du câble

Pour éviter des dommages à des personnes ou aux deux véhicules, respecter le mode opératoire suivant.

1. Ouvrir le couvercle du point de reprise pour aide au démarrage BMW.
2. Fixer une pince crocodile du câble plus de l'aide au démarrage sur le pôle plus de la batterie ou sur le point de reprise correspondant du véhicule dépanneur.
3. Fixer la deuxième pince crocodile sur le pôle plus de la batterie ou sur le point de reprise correspondant du véhicule à dépanner.

4. Brancher une pince crocodile du câble moins de l'aide au démarrage sur la borne moins de la batterie ou sur la masse correspondante du moteur ou de la carrosserie du véhicule dépanneur.
5. Brancher la deuxième pince crocodile sur la borne moins de la batterie ou sur le point de masse correspondant du moteur ou de la carrosserie du véhicule à dépanner.

## Démarrage du moteur

Pour démarrer le moteur, ne pas utiliser de bombe aérosol d'aide au démarrage.

1. Démarrer le moteur du véhicule donneur et le faire tourner à vide pendant quelques minutes à un régime un peu supérieur au ralenti.
2. Démarrer le moteur du véhicule à dépanner comme d'habitude.  
En cas d'échec, ne répéter la tentative de démarrage qu'au bout de quelques minutes pour que la batterie vide puisse se recharger.
3. Laisser tourner les deux moteurs pendant quelques minutes.
4. Débrancher les câbles électriques d'aide au démarrage en procédant dans l'ordre inverse du branchement.

Au besoin, faire contrôler et recharger la batterie.

## Démarrage par remorquage/remorquage

### Consigne de sécurité

#### AVERTISSEMENT

En raison des limites du système, la traction/le remorquage avec les systèmes Intelligent Safety activés peut entraîner des dysfonctionnements. Risque d'accident. Désactiver tous les systèmes Intelligent Safety avant la traction/le remorquage.

## Boîte de vitesses manuelle

### Se faire remorquer ou pousser le véhicule

Un véhicule immobilisé peut être remorqué ou poussé.

Déplacer ou pousser, voir page 118, le véhicule.

Respecter les instructions suivantes :

- ▷ Veiller à ce que le contact soit mis, sinon il se pourrait que les feux de croisement, les feux arrière, les clignotants et les essuie-glace ne fonctionnent pas.
- ▷ Ne pas remorquer le véhicule avec l'essieu arrière soulevé, car la direction pourrait se braquer.
- ▷ L'assistance fait défaut lorsque le moteur est arrêté. Un effort musculaire plus important est alors nécessaire pour freiner et pour braquer le volant.
- ▷ Des mouvements du volant de plus grande amplitude sont nécessaires.
- ▷ Le véhicule tracteur ne doit pas être moins lourd que le véhicule à remorquer. Sinon, le conducteur ne pourrait pas en maîtriser les réactions.
- ▷ Ne pas dépasser une vitesse de remorquage de 50 km/h.
- ▷ Ne pas dépasser une distance de remorquage de 50 km.

## Dépanneuse

### Avec essieu arrière entraîné

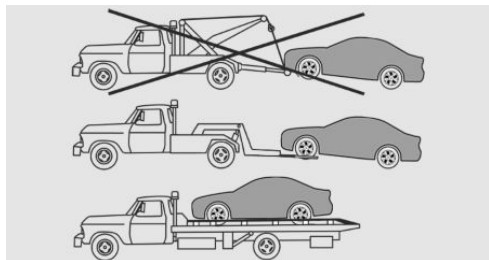

Faire remorquer le véhicule par une dépanneuse à panier ou le faire transporter sur un plateau.

#### REMARQUE

Le véhicule peut être endommagé en cas de levage et de fixation du véhicule.

Risque de dommages matériels.

- ▷ Lever le véhicule avec des dispositifs adaptés.
- ▷ Ne pas lever ou fixer le véhicule au niveau de l'anneau de remorquage, de la carrosserie ou du châssis.

## Boîte de vitesses automatique à double embrayage M : transport du véhicule

### Généralités

Le véhicule ne doit pas être remorqué.

### Consigne de sécurité

#### REMARQUE

Le remorquage du véhicule avec un essieu seulement soulevé peut endommager le véhicule. Risque de dommages matériels. Ne faire transporter le véhicule que sur un plateau.

## Pousser le véhicule

Pour évacuer un véhicule en panne d'une zone dangereuse, celui-ci peut être poussé sur une courte distance.

Déplacer ou pousser, voir page 121, le véhicule.

## Dépanneuse

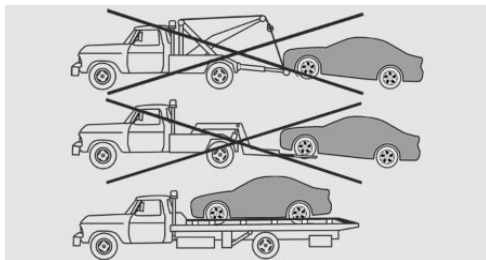

Ne faire transporter le véhicule que sur un plateau.

#### REMARQUE

Le véhicule peut être endommagé en cas de levage et de fixation du véhicule.

Risque de dommages matériels.

- ▷ Lever le véhicule avec des dispositifs adaptés.
- ▷ Ne pas lever ou fixer le véhicule au niveau de l'anneau de remorquage, de la carrosserie ou du châssis.

## Remorquage d'autres véhicules

### Généralités

Suivant la réglementation nationale, allumer les feux de détresse.

En cas de panne de l'installation électrique, signaler le véhicule à remorquer, par exemple par une plaque informative ou un triangle de présignalisation derrière la lunette arrière.

## Consignes de sécurité

### AVERTISSEMENT

Si le poids total autorisé du véhicule tracteur est inférieur à celui du véhicule tracté, l'anneau de remorquage peut être arraché ou le comportement de conduite n'est plus maîtrisable. Risque d'accident ! Veiller à ce que le poids total du véhicule tracteur soit supérieur à celui du véhicule tracté.

### REMARQUE

Une fixation incorrecte de la barre ou du câble de remorquage peut entraîner des dommages sur d'autres pièces du véhicule. Risque de dommages matériels. Fixer correctement la barre ou le câble de remorquage sur les anneaux de remorquage.

## Barre de remorquage

Les anneaux de remorquage des deux véhicules doivent se trouver du même côté.

S'il est impossible d'éviter que la barre se trouve en biais, tenir compte des points suivants :

- ▶ La maniabilité est restreinte dans les virages.
- ▶ L'obliquité de la barre de remorquage engendre une force latérale.

## Câble de remorquage

À la mise en mouvement du véhicule remorqueur, veiller à ce que le câble de remorquage soit tendu.

Utiliser des câbles ou sangles en nylon qui permettent un remorquage sans à-coups.

## Anneau de remorquage

### Généralités



Toujours conserver dans le véhicule l'anneau de remorquage à visser.

L'anneau de remorquage peut être vissé à l'avant ou à l'arrière sur le véhicule.

L'anneau de remorquage se trouve dans le compartiment à bagages, avec l'outillage de bord, voir page 267.

Utilisation de l'anneau de remorquage :

- ▶ Utiliser exclusivement l'anneau de remorquage livré avec le véhicule et le visser fermement jusqu'en butée.
- ▶ L'anneau de remorquage ne doit être utilisé que pour un remorquage sur chaussée stabilisée.
- ▶ Éviter des sollicitations transversales de l'anneau de remorquage, par exemple ne pas soulever le véhicule par l'anneau de remorquage.

### Consigne de sécurité

#### REMARQUE

Toute utilisation non conforme de l'anneau de remorquage peut endommager le véhicule ou l'anneau de remorquage. Risque de dommages matériels. Respecter les conseils d'utilisation de l'anneau de remorquage.

## Filetage pour anneau de remorquage



Appuyer sur la marque du cache avant pour le chasser.

Retirer le cache arrière en plaçant le tournevis provenant de l'outillage de bord dans l'évidement.

## Démarrage par remorquage

### Boîte de vitesses à double embrayage M

Ne pas essayer de faire démarrer le véhicule par remorquage.

En raison de la boîte de vitesses à double embrayage, un démarrage du moteur par remorquage est impossible.

Faire éliminer la cause des problèmes au démarrage par un partenaire de service après-vente du constructeur ou un autre partenaire de service après-vente qualifié ou par un atelier qualifié.

### Boîte de vitesses manuelle

Dans la mesure du possible, ne pas tracter le véhicule, mais démarrer le moteur en procédant à une aide au démarrage, voir page 275. Pour les véhicules avec pot catalytique, ne les remorquer que si le moteur est froid.

1. Allumer les feux de détresse et respecter la réglementation nationale en vigueur.
2. Mettre le contact, voir page 107.
3. Engager le 3e rapport.

4. Faire remorquer le véhicule en appuyant sur la pédale d'embrayage, puis relâcher lentement la pédale. Après démarrage du moteur, appuyer de nouveau immédiatement sur la pédale d'embrayage.
5. S'arrêter à un endroit approprié, démonter la barre de remorquage ou retirer le câble de remorquage, puis éteindre les feux de détresse.
6. Faire contrôler le véhicule par un partenaire de service après-vente du constructeur ou un autre partenaire de service après-vente qualifié ou par un atelier qualifié.

# Entretien

## Équipement du véhicule

Ce chapitre décrit tous les équipements de série, spécifiques à un pays et en option proposés pour cette série de modèles. C'est pourquoi des équipements non disponibles pour un véhicule, en raison des options choisies ou de la version de pays, y sont également décrits. Ceci s'applique également aux fonctions et systèmes de sécurité. L'utilisation des fonctions et systèmes correspondants implique le respect des lois et des règlements en vigueur.

## Lavage du véhicule

### Généralités

Éliminer régulièrement les corps étrangers dans la zone en dessous du pare-brise, par exemple des feuilles mortes, après avoir ouvert le capot moteur.

En hiver, prendre soin de laver le véhicule plus souvent. En effet, les salissures et les sels d'épandage risquent d'endommager le véhicule.

### Nettoyeur vapeur et nettoyeur haute pression

#### Consigne de sécurité

##### REMARQUE

Lors du nettoyage avec un nettoyeur haute pression, une pression ou des températures trop élevées peuvent endommager différents composants. Risque de dommages matériels. Respecter une distance suffisante et ne pas maintenir le jet trop longtemps au même endroit. Respecter les instructions d'emploi des nettoyeurs à haute pression.

### Distances et température

- ▶ Température maximum : 60 °C.
- ▶ Distance minimum avec les capteurs, caméras, joints : 30 cm.
- ▶ Distance minimum avec le toit ouvrant en verre : 80 cm.

## Stations de lavage automatiques

### Consignes de sécurité

#### REMARQUE

L'utilisation non conforme de stations de lavage automatiques peut entraîner des dommages sur le véhicule. Risque de dommages matériels. Respecter les instructions suivantes :

- ▶ Choisir de préférence des stations de lavage avec des brosses textile ou des brosses douces pour éviter d'endommager la peinture.
- ▶ Éviter les stations de lavage automatiques dont les rails de guidage ont une hauteur supérieure à 10 cm afin d'éviter des dommages sur la carrosserie.
- ▶ Tenir compte de la largeur maximum des rails de guidage afin d'éviter des dommages aux pneus et aux jantes.
- ▶ Rabattre les rétroviseurs afin d'éviter des dommages aux rétroviseurs extérieurs.
- ▶ Désactiver les essuie-glace et, le cas échéant, le détecteur de pluie pour éviter des dommages au système d'essuie-glace.

### Entrée dans un tunnel de lavage avec la boîte de vitesses manuelle

Dans un tunnel de lavage, il est nécessaire que le véhicule puisse avancer librement.

Déplacer ou pousser le véhicule, voir page 118.

## Entrée dans un tunnel de lavage avec boîte de vitesses à double embrayage M avec Drivelogic

### Consigne de sécurité

#### REMARQUE

Lorsque le contact est coupé, la manette de sélection est automatiquement placée sur la position P. Risque de dommages matériels. Ne pas couper le contact dans les installations de lavage automatiques.

### Généralités

Dans un tunnel de lavage, il est nécessaire que le véhicule puisse avancer librement.

Déplacer ou pousser le véhicule, voir page 121.

### Sortie d'une station de lavage

S'assurer que la télécommande se trouve dans le véhicule.

Démarrer le moteur. Démarrage du moteur, voir page 108.

### Projecteurs

Ne pas sécher les projecteurs en les frottant et ne pas utiliser de produits de nettoyage abrasifs ou caustiques.

Détremper les salissures, par exemple les insectes écrasés, avec du shampoing auto ou du produit de nettoyage anti-insectes et les enlever à grande eau.

Éliminer le givre à l'aide d'un spray antigivre pour vitres, ne pas utiliser un grattoir.

### Après le lavage du véhicule

Après le lavage du véhicule, sécher les freins en donnant des coups de frein brefs, sous peine de voir l'efficacité des freins brièvement réduite.

Grâce à la chaleur générée par le freinage, les

disques et les plaquettes de frein sèchent et sont protégés de la corrosion.

Éliminer complètement les résidus sur les vitres pour éviter des pertes de visibilité par les stries et pour réduire le bruit des essuie-glaces et l'usure des balais.

## Entretien du véhicule

### Produits d'entretien

#### Généralités

BMW recommande d'utiliser des produits de nettoyage et d'entretien de BMW. Les produits d'entretien adaptés sont disponibles auprès d'un partenaire de service après-vente du constructeur ou d'un autre partenaire de service après-vente qualifié ou d'un atelier qualifié.

### Consigne de sécurité

#### AVERTISSEMENT

Les produits de nettoyage peuvent renfermer des substances dangereuses ou nocives. Risque de blessures. Ouvrir les portes ou les vitres lors du nettoyage de l'intérieur. Utiliser exclusivement des produits prévus pour le nettoyage des véhicules. Respecter les indications données sur l'emballage.

### Peinture du véhicule

#### Généralités

Un entretien régulier contribue à la sécurité routière et au maintien de la valeur du véhicule. Les influences de l'environnement dans des régions où l'air est fortement pollué, ou les polluants naturels, tels que la résine des arbres ou le pollen, peuvent attaquer la peinture du véhicule. La fréquence et l'ampleur des soins courants devront donc être définis en fonction des conditions locales.

Éliminer immédiatement les substances agressives, par exemple les fuites de carburant, d'huile ou les déjections d'oiseaux pour éviter toute modification et décoloration de la peinture.

### Peinture mate

Utiliser uniquement des produits de nettoyage et d'entretien homologués pour les véhicules avec peinture mate.

### Produit d'entretien du cuir Premium

Dépoussiérer régulièrement les cuirs avec un chiffon ou en passant l'aspirateur.

Sinon, la poussière et la pollution des routes provoqueraient dans les pores et les replis des garnitures en cuir une forte abrasion et une fragilisation prématurée de la surface.

Pour empêcher les colorations, p. ex. par des vêtements, nettoyer et entretenir le cuir tous les deux mois environ.

Nettoyer plus fréquemment le cuir clair étant donné que les salissures dessus sont nettement plus visibles.

Utiliser un produit d'entretien du cuir, car sinon, des impuretés et de la graisse attaqueraient lentement la couche protectrice du cuir.

### Entretien des garnitures en tissu

#### Généralités

Passer régulièrement les coussins à l'aspirateur.

En cas de fortes salissures, par exemple taches de boissons, utiliser une éponge souple ou un chiffon en microfibres avec des nettoyeurs d'intérieur appropriés.

Nettoyer généreusement les coussins jusqu'aux coutures. Éviter de frotter fortement.

### Consigne de sécurité

#### REMARQUE

Les bandes Velcro ouvertes des vêtements peuvent endommager les housses des sièges. Risque de dommages matériels. Veiller à ce que les bandes Velcro soient fermées.

### Entretien de pièces particulières

#### Jantes en alliage léger

Lors du nettoyage sur le véhicule, n'utiliser qu'un détergent de jantes neutre avec un pH compris entre 5 et 9. Ne pas utiliser de détergent récurant ni de lance à vapeur au-dessus de 60 °C. Observer les instructions du constructeur.

Des détergents corrosifs, acides ou alcalins, peuvent détruire la couche protectrice des composants voisins, notamment des disques de frein.

Après le lavage, sécher les freins en donnant des coups de frein brefs. Grâce à la chaleur générée par le freinage, les disques et les plaquettes de frein sèchent et sont protégés de la corrosion.

#### Surfaces chromées et similaires

Nettoyer les pièces chromées, telles que la grille de calandre et les poignées de porte, tout particulièrement si elles ont été exposées aux sels de déneigement, en utilisant de l'eau en abondance et, au besoin, un peu de shampoing auto.

#### Pièces en caoutchouc

Les composants en caoutchouc peuvent présenter des surfaces sales ou des pertes de brillance en raison des intempéries. Pour le nettoyage, utiliser uniquement de l'eau et des produits d'entretien adaptés.

Traiter à intervalles réguliers les composants particulièrement sollicités avec des produits d'entretien pour caoutchouc. Pour l'entretien des joints en caoutchouc, ne pas utiliser de produit d'entretien à base de silicone, car cela risquerait d'en-

gendrer des bruits et d'entraîner une détérioration.

## Pièces en bois précieux

Pour le nettoyage des incrustations, placages et éléments de finition en bois précieux, utiliser seulement un chiffon humide. Sécher ensuite avec un chiffon doux.

## Pièces en matière synthétique

### REMARQUE

Les nettoyeurs contenant de l'alcool ou des solvants comme les nitrodiluants, les détergents à froid, le carburant ou produits similaires peuvent endommager les pièces en plastique. Risque de dommages matériels. Pour le nettoyage, utiliser un chiffon en microfibras. Si nécessaire, humidifier légèrement le chiffon.

Les pièces en plastique comprennent par exemple :

- ▶ Surfaces en simili-cuir.
- ▶ Pavillon.
- ▶ Verres des lampes.
- ▶ Verre du combiné d'instruments.
- ▶ Pièces injectées en noir mat.
- ▶ Pièces peintes dans l'habitacle.

Pour le nettoyage, utiliser un chiffon en microfibras.

Si nécessaire, humidifier légèrement le chiffon.

Ne pas trop mouiller le pavillon.

## Ceintures de sécurité

### AVERTISSEMENT

Les nettoyeurs chimiques peuvent détruire le tissu des ceintures de sécurité. Défaut de la fonction de protection des ceintures de sécurité. Risque de blessures ou danger de mort.

Utiliser uniquement une solution savonneuse douce pour nettoyer les ceintures de sécurité.

Les sangles sales s'enroulent mal, ce qui risque de compromettre la sécurité.

Les nettoyer exclusivement à l'eau savonneuse douce, sans les déposer.

N'enrouler les ceintures de sécurité que lorsqu'elles sont sèches.

## Moquettes et tapis

### AVERTISSEMENT

Les objets se trouvant sur le plancher côté conducteur peuvent limiter la course des pédales ou bloquer une pédale enfoncée à fond. Risque d'accident. Ranger les objets dans le véhicule de manière à ce qu'ils soient sécurisés et ne puissent pas parvenir dans la zone des pieds du conducteur. Utiliser des tapis de sol adaptés au véhicule et qui peuvent être fixés au plancher. Ne pas utiliser de tapis de sol non fixés et ne pas superposer plusieurs tapis de sol. Veiller à laisser un espace libre suffisant pour les pédales. Veiller à ce que les tapis de sol soient de nouveau fixés de façon sûre après avoir été enlevés, par exemple pour les nettoyer.

Pour le nettoyage de l'intérieur de l'habitacle, les tapis de sol peuvent être enlevés.

En cas de forte salissure, nettoyer les moquettes avec un chiffon en microfibras et de l'eau ou un détergent pour textiles. Frotter dans un mouvement de va-et-vient dans le sens du déplacement, sinon la moquette pourrait feutrer.

## Capteurs/objectifs de caméra

Pour nettoyer les capteurs ou objectifs de caméra, utiliser un chiffon légèrement imbibé de produit pour vitres.

## Affichages/écrans/écran de protection de l'affichage tête haute

### REMARQUE

Les nettoyants chimiques, l'eau ou les liquides de tout genre peuvent endommager la surface des affichages et des écrans. Risque de dommages matériels. Pour le nettoyage, utiliser un chiffon propre antistatique en microfibres.

### REMARQUE

Un nettoyage non conforme peut endommager la surface des affichages. Risque de dommages matériels. Éviter d'exercer une pression trop importante et ne pas utiliser de matériaux abrasifs.

Pour le nettoyage, utiliser un chiffon propre antistatique en microfibres.

Nettoyer la vitre de protection de l'affichage tête haute avec un tissu à microfibres et un nettoyant domestique conventionnel.

## Immobilisation du véhicule

Lors d'une mise hors circulation du véhicule pendant plus de trois mois, il faut prendre des mesures spéciales. De plus amples informations sont disponibles auprès d'un partenaire de service après-vente du constructeur ou d'un autre partenaire de service après-vente qualifié ou d'un atelier qualifié.





## 🔍 **RÉPERTOIRE**

|                                   |     |
|-----------------------------------|-----|
| Caractéristiques techniques ..... | 288 |
| Annexe .....                      | 290 |
| Tout de A à Z .....               | 292 |

# Caractéristiques techniques

## Équipement du véhicule

Ce chapitre décrit tous les équipements de série, spécifiques à un pays et en option proposés pour cette série de modèles. C'est pourquoi des équipements non disponibles pour un véhicule,

en raison des options choisies ou de la version de pays, y sont également décrits. Ceci s'applique également aux fonctions et systèmes de sécurité. L'utilisation des fonctions et systèmes correspondants implique le respect des lois et des règlements en vigueur.

## Généralités

Les caractéristiques techniques et spécifications de cette notice d'utilisation sont fournies à titre indicatif. Les données spécifiques du véhicule peuvent différer, par exemple en raison d'équipements spéciaux choisis, de versions de pays ou de procédés spécifiques de mesure nationaux. Des valeurs détaillées sont disponibles dans les documents d'immatriculation et sur les plaques

informatives du véhicule ou peuvent être demandées auprès d'un partenaire de service après-vente du constructeur ou un autre partenaire de service après-vente qualifié ou d'un atelier qualifié.

Les indications portées dans les papiers du véhicule ont toujours priorité sur celles présentées dans cette notice d'utilisation.

## Dimensions

Les dimensions peuvent différer en fonction de la version de modèle, de la variante d'équipement ou des procédés spécifiques de mesure nationaux.

Les hauteurs indiquées ne tiennent pas compte des éléments rajoutés, tels qu'une antenne de

toit, des barres de toit ou un spoiler. Les hauteurs peuvent varier, par exemple en fonction des équipements spéciaux ou des pneumatiques choisis, du chargement ou de la version de châssis.

### BMW M3 Berline

|                                   |    |      |
|-----------------------------------|----|------|
| Largeur avec rétroviseurs         | mm | 2037 |
| Largeur sans rétroviseurs         | mm | 1877 |
| Hauteur                           | mm | 1424 |
| Longueur                          | mm | 4671 |
| Empattement                       | mm | 2812 |
| Plus petit diamètre de braquage Ø | m  | 12,2 |

## Poids

### BMW M3 Berline

Poids à vide en ordre de marche, avec 75 kg de charge-ment, réservoir de carburant rempli à 90 %, sans équipement optionnel

|  |    |      |
|--|----|------|
| Boîte de vitesses manuelle             | kg | 1635 |
| Boîte de vitesses à embrayage double M | kg | 1660 |
| Poids total autorisé en charge         | kg | 2100 |
| Charge utile                           |    |      |
| Boîte de vitesses manuelle             | kg | 540  |
| Boîte de vitesses à embrayage double M | kg | 515  |
| Charge autorisée sur l'essieu avant    | kg | 990  |
| Charge autorisée sur l'essieu arrière  | kg | 1170 |
| Charge autorisée sur le toit           | kg | 75   |

## Capacités

|                                 | Litres | Observations  |
|---------------------------------|--------|---|
| Réservoir de carburant, environ | 60     | Qualité de carburant, voir page <a href="#">238</a> . |

# Annexe

Ici, vous trouverez, le cas échéant, des mises à jour de la notice d'utilisation du véhicule.



# Tout de A à Z

## Index alphabétique des mots-clés

### A

- ABS, système antiblocage [176](#)
- Accès confort [73](#)
- Accessoires et pièces [10](#)
- Accoudoir central [217](#)
- Active Protection [173](#)
- Actualité de la notice d'utilisation [9](#)
- Additifs, types d'huile moteur [260](#)
- Aération, voir Ventilation [207](#)
- Aération, voir Ventilation auxiliaire [208](#)
- Affichage de la date [131](#)
- Affichage de la température, température extérieure [130](#)
- Affichage de périodicité, besoins d'entretien [134](#)
- Affichage des rapports, Drivelogic [131](#)
- Affichage du point de changement de vitesse [135](#)
- Affichages d'avertissement, voir Check-Control [126](#)
- Affichages de défauts, voir Check-Control [126](#)
- Affichages, entretien [285](#)
- Affichages Sport, affichage du couple, affichage de la puissance [140](#)
- Affichage sur le pare-brise [141](#)
- Affichage tête haute [141](#)
- Affichage tête haute, entretien [285](#)
- Affichage tête haute, voir Fonction mémoire [94](#)
- Affichage tête haute, vue M [142](#)
- Affichage tête haute, vue standard [141](#)
- Âge des pneus [242](#)
- Agrandissement du compartiment à bagages [213](#)
- Aide au démarrage [275](#)
- Aide au stationnement [195](#)
- Aide au stationnement, voir PDC [186](#)
- Aide en cas de panne [273](#)
- Aide lors du démarrage [181](#)
- Airbags [151](#)
- Airbags, activation [153](#)
- Airbags, désactivation [153](#)
- Airbags de tête [151](#)
- Airbags du passager avant, désactivation/activation [153](#)
- Airbags du passager avant, voyant [154](#)
- Airbags frontaux [151](#)
- Airbags latéraux [151](#)
- Airbags, voyant de contrôle/voyant [152](#)
- Air extérieur, voir AUC [206](#)
- Alarme antivol [81](#), [252](#)
- Alarme antivol, véhicule [69](#)
- Alarme involontaire [82](#)
- Alerte de changement de voie [169](#)
- Alerte de sortie de voie [167](#)
- Alerte de vitesse [140](#)
- Allume-cigares [210](#)
- Allumeur [210](#)
- Ampoules et feux [268](#)
- Ampoules, remplacement, voir Remplacement d'ampoules [268](#)
- Antiblocage, ABS [176](#)
- Antigel, liquide lave-glace [117](#)
- Antivol de roue [252](#)
- Appareils adaptés [53](#)
- Appareils compatibles, voir Appareils adaptés [53](#)
- Appel de détresse [274](#)
- Appel de détresse intelligent [274](#)
- Appel de phares [113](#)
- Appli BMW Driver's Guide [62](#)
- Appli Driver's Guide, voir Appli BMW Driver's Guide [62](#)
- Applis, voir la notice d'utilisation concernant le système de navigation, de divertissement et de communication [8](#)
- Appoint d'huile moteur [259](#)
- Appuie-tête avant, voir Appuie-tête [94](#)
- Après le lavage du véhicule [282](#)
- Aquaplanage [225](#)

Arrêt du moteur [109](#)  
 Arrimer et sécuriser le chargement [228](#)  
 Assistance à l'accélération, voir Launch Control [123](#)  
 Assistance à la direction [181](#)  
 Assistance à la marche au ralenti [120](#)  
 Assistance au démarrage, voir DSC [178](#)  
 Assistant de démarrage [181](#)  
 Assistant de feu de route [148](#)  
 Assistant de freinage [176](#)  
 Assistant de stationnement [195](#)  
 Astuces de conduite [225](#)  
 ATH Affichage tête haute [141](#)  
 AUC, recyclage automatique de l'air ambiant [206](#)  
 Autonomie [132](#)  
 Auxiliaire de démarrage en côte, voir Assistant de démarrage [181](#)  
 Avertissement de distance, voir PDC [186](#)  
 Avertissement de gel [130](#)  
 Avertissement de perte de pression RPA, pneus [158](#)  
 Avertissement de réserve, voir Autonomie [132](#)  
 Avertissement de température extérieure [130](#)  
 Avertisseur de collision frontale avec fonction de freinage City [161](#)  
 Avertisseur de crevaison RPA [158](#)  
 Avertisseur de piétons avec fonction de freinage City [164](#)  
 Avertisseur sonore [32](#)

## B

Basculement du rétroviseur extérieur de passager avant [96](#)  
 Batterie [270](#)  
 Batterie du véhicule [270](#)  
 Batterie du véhicule, remplacement [270](#)  
 Besoins d'entretien, affichage [134](#)  
 Besoins d'entretien, maintenance conditionnelle CBS [264](#)  
 Blocage du différentiel [180](#)  
 Blocage, lève-glace [84](#)  
 Blu-ray, voir la notice d'utilisation concernant le système de navigation, de divertissement et de communication [8](#)

BMW Driver's Guide, appli [62](#)  
 BMW M, technologie [222](#)  
 BMW, système de maintenance [264](#)  
 Bois, entretien [284](#)  
 Bois précieux, entretien [284](#)  
 Boîte à gants [215](#)  
 Boîte de vitesses à double embrayage [118](#)  
 Boîte de vitesses à double embrayage M [118](#)  
 Boîte de vitesses, boîte de vitesses manuelle [118](#)  
 Boîte de vitesses manuelle [118](#)  
 Boîte de vitesses manuelle, voir Boîte de vitesses manuelle [118](#)  
 Bonne place pour un enfant [99](#)  
 Bouchon de réservoir [236](#)  
 Bouclage des ceintures, voir Ceintures de sécurité [91](#)  
 Bouton pression-rotation, voir Controller [37](#), [38](#)  
 Bouton Start/Stop [107](#)  
 Brassage de l'air, voir Mode de recyclage d'air [206](#)  
 Buée sur les vitres [203](#)  
 Buée sur les vitres, voir Dégivrage des vitres [207](#)  
 Bureau, voir la notice d'utilisation concernant le système de navigation, de divertissement et de communication [8](#)

## C

Calendrier, voir la notice d'utilisation concernant le système de navigation, de divertissement et de communication [8](#)  
 Caméra, caméra de recul [189](#)  
 Caméra de recul [189](#)  
 Caméra, Side View [192](#)  
 Caméra, Top View [194](#)  
 Caoutchoucs, entretien [283](#)  
 Capot moteur [256](#)  
 Capot moteur actif, voir Système actif de protection des piétons [154](#)  
 Capteur d'inclinaison [82](#)  
 Capteurs, entretien [284](#)  
 Caractéristiques techniques [288](#)  
 Carbone-céramique, frein M [222](#)  
 Carburant, capacité du réservoir [289](#)

- Carburant, qualité [238](#)
- Carburant recommandé [238](#)
- Catalyseur voir Système d'échappement chaud [225](#)
- Catégories de sièges enfant, ISOFIX [103](#)
- CBS Condition Based Service [264](#)
- Ceintures de sécurité [91](#)
- Ceintures de sécurité, entretien [284](#)
- Cendrier [210](#)
- Céramique, frein [222](#)
- Chaînes à neige [249](#)
- Changement d'huile moteur [261](#)
- Changement de pneus [243](#)
- Changement de rapport [121](#)
- Changement de roue [250](#)
- Charge autorisée sur le toit [289](#)
- Charge inductive, voir Wireless Charging, voir la notice d'utilisation concernant le système de navigation, de divertissement et de communication [8](#)
- Chargement [228](#)
- Chargement, arrimer et sécuriser [228](#)
- Chargement lourd, arrimer le chargement [228](#)
- Chargement sans fil, voir Wireless Charging, voir la notice d'utilisation concernant le système de navigation, de divertissement et de communication [8](#)
- Charger le compartiment à bagages [228](#)
- Charges maximales sur les essieux [289](#)
- Charges sur les essieux, poids [289](#)
- Châssis adaptatif M [180](#)
- Châssis, électronique [180](#)
- Chauffage de siège, à l'arrière [91](#)
- Chauffage de siège, à l'avant [91](#)
- Check-Control [126](#)
- Chromes, entretien [283](#)
- Circulation à droite, réglage de l'éclairage [149](#)
- Circulation à gauche, réglage de l'éclairage [149](#)
- Clé à fourche, voir Outillage de bord [267](#)
- Clé intégrée [72](#)
- Clé, mécanique [72](#)
- Clé, voir Télécommande [68](#)
- Clignotants arrière, remplacement d'ampoules [269](#)
- Clignotants, commande [113](#)
- Climatisation [201](#), [204](#)
- Climatiseur automatique [201](#)
- Climatiseur automatique avec fonctionnalités étendues [204](#)
- Combiné d'instruments [125](#)
- Comfort Access, voir Accès confort [73](#)
- Commande automatique d'orientation vers la bordure de trottoir [96](#)
- Commande automatique des feux de croisement [146](#)
- Commande des feux de croisement, automatique [146](#)
- Commande impulsionnelle des clignotants [113](#)
- Commande intermittente [114](#)
- Commande manuelle, caméra de recul [190](#)
- Commande manuelle, détecteur d'obstacles PDC [187](#)
- Commande manuelle, Side View [192](#)
- Commande manuelle, Top View [194](#)
- Commande manuelle, trappe du réservoir [237](#)
- Commande par écran tactile [40](#)
- Commande par iDrive [38](#)
- Commande par le controller [38](#)
- Commande vocale, voir la notice d'utilisation concernant le système de navigation, de divertissement et de communication [8](#)
- Commodo, voir Système d'essuie-glace [114](#)
- Commutateur combiné, voir Clignotants [113](#)
- Commutateur d'airbags, voir Interrupteur à clé pour airbags du passager avant [153](#)
- Commutateur d'éclairage [145](#)
- Commutateur de sécurité, vitre [84](#)
- Commutateurs, voir Poste de conduite [32](#)
- Commutation jour/nuit automatique, rétroviseur intérieur [97](#)
- Compartiment à bagages [213](#)
- Compartiment à bagages, agrandissement [213](#)
- Compartiment à bagages, déverrouillage de secours [77](#)
- Compartiment à bagages, vide-poches [218](#)
- Compartiment moteur [255](#)
- Compartiments dans les portes [216](#)
- Compresseur [246](#)
- Compte-tours [130](#)
- Compteur journalier, voir Totalisateur kilométrique journalier [130](#)
- Conduite de compétition [223](#)

Conduite sur circuit [223](#)  
 ConnectDrive, voir la notice d'utilisation concernant le système de navigation, de divertissement et de communication [8](#)  
 Connecter un appareil [52](#)  
 Connecter un smartphone [52](#)  
 Connecter un téléphone [52](#)  
 Connecter un téléphone portable [52](#)  
 Connexion Bluetooth [53](#)  
 Connexion Internet [56](#)  
 Connexions [52](#)  
 Connexion USB [55](#)  
 Connexion Wifi [56](#)  
 Connexion WLAN, voir Connexion Wi-Fi [56](#)  
 Conseils à suivre en conduisant, généralités [225](#)  
 Conseils à suivre en conduisant, rodage [224](#)  
 Conseils généraux à suivre en conduisant [225](#)  
 Console centrale [34](#)  
 Consommation instantanée [132](#)  
 Consommation moyenne, voir Consommation moyenne [139](#)  
 Contacts, voir la notice d'utilisation concernant le système de navigation, de divertissement et de communication [8](#)  
 Contour du dossier, voir Soutien lombaire [90](#)  
 Contrôle de pression des pneus TPM [155](#)  
 Contrôle de pression, pneus [155](#)  
 Contrôle dynamique de moteur [124](#)  
 Contrôle dynamique de moteur M [124](#)  
 Contrôle dynamique de stabilité DSC [178](#)  
 Contrôle électronique du niveau d'huile [258](#)  
 Contrôler [37](#), [38](#)  
 Corrosion des disques de frein [227](#)  
 Cotes [288](#)  
 Couplage, voir Jumelage [52](#)  
 Coupure de courant [271](#)  
 Coupure du contact [107](#)  
 Couvercle de coffre, déverrouillage de secours [77](#)  
 Couvercle de coffre, ouverture sans contact [75](#)  
 Couvercle de coffre via la télécommande [70](#)  
 Cric [252](#)  
 Cuir, entretien [283](#)

## D

Date [49](#)  
 DCC, voir Régulateur de vitesse [183](#)  
 Débit d'air, climatiseur [203](#)  
 Débit d'air, climatiseur automatique [206](#)  
 Débit d'air manuel [203](#), [206](#)  
 Dégivrage de lunette arrière [203](#), [207](#)  
 Dégivrage des vitres [203](#), [207](#)  
 Dégivrage, voir Dégivrage des vitres [203](#)  
 Délimitation des voies, avertissement [167](#)  
 Démarrage du moteur [108](#)  
 Démarrage du moteur, aide au démarrage [275](#)  
 Démarrage et arrêt automatique [110](#)  
 Démarrage externe [275](#)  
 Démarrage par remorquage [277](#)  
 Dépannage en cas de crevaison [244](#)  
 Descentes [226](#)  
 Détecteur d'obstacles PDC [186](#)  
 Détecteur de pluie [114](#)  
 Détergent de jantes [283](#)  
 Détergent neutre, voir Détergent de jantes [283](#)  
 Déverrouillage de secours, couvercle de coffre [77](#)  
 Déverrouillage de secours, trappe du réservoir voir [237](#)  
 Déverrouillage, réglages [80](#)  
 Diamètre de braquage [288](#)  
 Différentiel M actif [180](#)  
 Diffuseurs d'air, voir Ventilation [207](#)  
 Diffusion d'air individuelle [203](#), [206](#)  
 Diffusion d'air manuelle [203](#), [206](#)  
 Dimensions [288](#)  
 Diodes électroluminescentes, LED [268](#)  
 Disque dur pour la musique, voir la notice d'utilisation concernant le système de navigation, de divertissement et de communication [8](#)  
 Disques de frein, corrosion [227](#)  
 Distance à la destination [139](#)  
 Divertissement en ligne, voir la notice d'utilisation concernant le système de navigation, de divertissement et de communication [8](#)  
 Documentation de bord imprimée [61](#)  
 Dommages des pneus [242](#)  
 Drivelogic [122](#)  
 Drivelogic, affichage des rapports [131](#)

DSC Contrôle dynamique de stabilité [178](#)  
 DVD, vidéo, voir la notice d'utilisation concernant le système de navigation, de divertissement et de communication [8](#)  
 Dynamique de conduite, états des systèmes [133](#)

## E

Eau de condensation sous le véhicule [227](#)  
 Eau de refroidissement [262](#)  
 Eau lave-glace [117](#)  
 Eau sur la chaussée [226](#)  
 Échange de roues/pneus [243](#)  
 Échappement, voir Système d'échappement [225](#)  
 Éclairage [145](#)  
 Éclairage d'accueil lors du déverrouillage [69](#)  
 Éclairage d'ambiance [150](#)  
 Éclairage d'approche lors du déverrouillage [69](#)  
 Éclairage d'approche pour véhicule verrouillé [70](#)  
 Éclairage de l'affichage, voir Éclairage des instruments [149](#)  
 Éclairage des instruments [149](#)  
 Éclairage de virage adaptatif [147](#)  
 Éclairage d'accueil [146](#)  
 Éclairage intérieur [150](#)  
 Éclairage intérieur lors du déverrouillage [69](#)  
 Éclairage intérieur pour véhicule verrouillé [70](#)  
 Éclairage jusqu'au pas de la porte [146](#)  
 Économie de carburant [231](#)  
 Écran central, voir Écran de contrôle [36](#)  
 Écran d'informations, voir Ordinateur de bord [138](#)  
 Écran de contrôle [36](#)  
 Écran de contrôle, réglages [48](#)  
 Écran partagé [43](#)  
 Écran tactile [40](#)  
 Effacer les données personnelles [51](#)  
 EfficientDynamics [133](#)  
 Électrique, toit ouvrant en verre [85](#)  
 Élimination, batterie du véhicule [271](#)  
 Élimination de la batterie usagée [271](#)  
 Élimination des déchets, liquide de refroidissement [263](#)

E-mail, voir la notice d'utilisation concernant le système de navigation, de divertissement et de communication [8](#)  
 Empatement, véhicule [288](#)  
 Empêcher le démarrage et l'arrêt automatiques [111](#)  
 Enfant, bonne place [99](#)  
 Enfants, condamnation des portes et des vitres [106](#)  
 Entrée dans une station de lavage [281](#)  
 Entrer l'adresse, système de navigation, voir la notice d'utilisation concernant le système de navigation, de divertissement et de communication [8](#)  
 Entretien, affichages [285](#)  
 Entretien, entretien du véhicule [282](#)  
 Entretien, lavage de véhicule [281](#)  
 Équipement du véhicule [9](#)  
 Équipements de série [9](#)  
 Équipements en option [9](#)  
 ESP programme électronique de stabilité, voir DSC [178](#)  
 Essence [238](#)  
 Essuie-glace [114](#)  
 Essuie-glace, position relevée [116](#)  
 Essuie-glace, voir Système d'essuie-glace [114](#)  
 Étanchéité, voir Système Mobility [246](#)  
 État des pneus, affichage [156](#)  
 État du véhicule [144](#)  
 États des systèmes de dynamique de conduite [133](#)  
 Extincteur [275](#)

## F

Fausse alarme, voir Alarme involontaire [82](#)  
 Fermeture confort avec la télécommande [70](#)  
 Fermeture du couvercle de coffre [77](#)  
 Feux arrière [269](#)  
 Feux arrière de brouillard [149](#)  
 Feux avant [269](#)  
 Feux de croisement [145](#)  
 Feux de croisement, commande automatique [146](#)  
 Feux de croisement de jour [147](#)  
 Feux de détresse [273](#)

Feux de position [145](#)  
Feux de route [113](#)  
Feux de stationnement [146](#)  
Feux rouges arrière [270](#)  
Feux stop adaptatifs, voir Feux stop dynamiques [172](#)  
Feux stop dynamiques [172](#)  
Filtre à charbon actif [207](#)  
Filtre à microparticules [203](#), [207](#)  
Filtre de recirculation de l'air [207](#)  
Fixation siège enfant ISOFIX [103](#)  
Fonction de protection, toit ouvrant en verre [86](#)  
Fonction de protection, vitre [84](#)  
Fonction de refroidissement [202](#), [205](#)  
Fonction mémoire [94](#)  
Fonction Start/Stop automatique [110](#)  
Fonction touriste, voir Circulation à droite/à gauche [149](#)  
Freinage en sécurité [226](#)  
Frein à main, voir Frein de stationnement [112](#)  
Frein de stationnement [112](#)  
Frein M carbone-céramique [222](#)  
Freins à disque composite [222](#)  
Freins à disque composite M [222](#)  
Freins, instructions [226](#)  
Fusibles [271](#)

## G

Galerie porte-bagages [229](#)  
Galerie, voir Galerie porte-bagages [229](#)  
Garantie constructeur [10](#)  
Garde au sol [227](#)  
Garnitures en tissu, entretien [283](#)  
Gicleurs de lave-glace [116](#)  
Gonflage, pneus [240](#)  
GPS, système de navigation, voir la notice d'utilisation concernant le système de navigation, de divertissement et de communication [8](#)

## H

Hauteur, véhicule [288](#)  
Heure [48](#)  
Heure d'arrivée [139](#)

Heures de mise en marche, ventilation auxiliaire [208](#)  
Historique de service [135](#)  
Hivernage, entretien [285](#)  
Horloge numérique [131](#)  
Hotline, voir la notice d'utilisation concernant le système de navigation, de divertissement et de communication [8](#)  
Hotspot Internet [56](#)  
Huile moteur [258](#)  
Huile moteur, appoint [259](#)  
Huile moteur, orifice de remplissage [259](#)  
Humidité dans le projecteur [268](#)

## I

iDrive [36](#)  
Immobilisation du véhicule [285](#)  
Indicateur de consommation de l'énergie [132](#)  
Indicateur de température extérieure [130](#)  
Indicateurs de changement de direction, voir Clignotants [113](#)  
Indice d'octane, voir Qualité d'essence [239](#)  
Information d'interdiction de doubler [135](#)  
Informations routières, voir la notice d'utilisation concernant le système de navigation, de divertissement et de communication [8](#)  
Informations sur l'état actuel, iDrive [43](#)  
Initialisation, avertisseur de crevaison RPA [139](#)  
Initialiser le contrôle de pression des pneus TPM [156](#)  
Inondation [226](#)  
Installation de lave-glace [114](#)  
Intelligent Safety [160](#)  
Intensité AUTO [206](#)  
Intensité, programme AUTO [206](#)  
Interface USB, position dans le véhicule [212](#)  
Internet, site BMW [8](#)  
Interrupteur à clé pour airbags du passager avant [153](#)  
ISOFIX, fixation siège enfant [103](#)  
Itinéraire, système de navigation, voir la notice d'utilisation concernant le système de navigation, de divertissement et de communication [8](#)

## J

Jantes en alliage léger, entretien [283](#)  
 Jauge à carburant [130](#)

## K

Keyless-Go, voir Accès confort [73](#)  
 Kilométrage restant [132](#)  
 Kit de réparation anticrevaison, voir Système Mobility [246](#)  
 Kit mains libres, voir la notice d'utilisation concernant le système de navigation, de divertissement et de communication [8](#)

## L

Lancement du moteur, voir Démarrage du moteur [108](#)  
 Langue, sur l'écran de contrôle [48](#)  
 Largeur de dossier [90](#)  
 Largeur, véhicule [288](#)  
 Launch Control [123](#)  
 Lavage de voiture [281](#)  
 Lavage du véhicule [281](#)  
 Lavage, véhicule [281](#)  
 Lave-phares, voir Essuie-glace [114](#)  
 Lecteur MP3, voir Audio, voir la notice d'utilisation concernant le système de navigation, de divertissement et de communication [8](#)  
 LED, diodes électroluminescentes [268](#)  
 Lève-vitres électriques [83](#)  
 Limitation de vitesse, affichage [135](#)  
 Limite de vitesse, voir Limiteur de vitesse manuel [171](#)  
 Limiteur de vitesse manuel [171](#)  
 Liquide de nettoyage [117](#)  
 Liquide de refroidissement [262](#)  
 Liquide lave-glace [117](#)  
 Liste d'appareils [52](#)  
 Liste de sélection sur le combiné d'instruments [137](#)  
 Liste de tous les messages [50](#)  
 Localisation GPS, position du véhicule [49](#)  
 Localisation, position du véhicule [49](#)  
 Logements [252](#)

Longueur, véhicule [288](#)  
 Lordose, soutien [90](#)  
 Lumière [145](#)  
 Luminosité de l'écran de contrôle [50](#)

## M

Maintenance [264](#)  
 Maintenance, besoins d'entretien [134](#)  
 Maintenance BMW [264](#)  
 Maintenance conditionnelle CBS [264](#)  
 Manette de sélection [119](#)  
 Marquage des pneus recommandés [243](#)  
 Marques de pneus recommandées [243](#)  
 Matières synthétiques, entretien [284](#)  
 MDM, mode M Dynamic [179](#)  
 M Drive [176](#)  
 Mémoire de données [11](#)  
 Menus [38](#)  
 Menus de iDrive, utilisation [36](#)  
 Menu sur le combiné d'instruments [137](#)  
 Message de crevaison, RPA [159](#)  
 Message de crevaison, TPM [157](#)  
 Messages [50](#)  
 Messages d'avertissement, voir Check-Control [126](#)  
 Messages de panne, voir Check-Control [126](#)  
 Message texte complémentaire [129](#)  
 Mesure électronique du niveau d'huile [258](#)  
 Mesures, unités [49](#)  
 Miroir à make-up [210](#)  
 Miroir à maquillage [210](#)  
 Miroir de courtoisie [210](#)  
 Mise à jour de cartes, voir la notice d'utilisation concernant le système de navigation, de divertissement et de communication [8](#)  
 Mise à jour des logiciels [59](#)  
 Mise du contact [107](#)  
 Mise en marche du moteur [108](#)  
 Mise hors circulation du véhicule [285](#)  
 Mises à jour après la clôture de la rédaction [9](#)  
 Mode de recyclage d'air [203](#), [206](#)  
 Mode Drive [120](#)  
 Mode M Dynamic MDM [179](#)  
 Mode séquentiel [120](#)

Modifications techniques, voir Votre propre sécurité [10](#)  
 Moniteur de bord, voir Écran de contrôle [36](#)  
 Montage de systèmes de retenue pour enfant [101](#)  
 Moquettes, entretien [284](#)  
 Moteur à haute performance [222](#)  
 Moteur, arrêt [109](#)  
 Moteur, arrêt automatique [110](#)  
 Moteur, démarrage et arrêt automatique [110](#)  
 Moteur, types d'huile moteur pour faire l'appoint [260](#)  
 Multimédia, voir la notice d'utilisation concernant le système de navigation, de divertissement et de communication [8](#)

## N

Navigation, voir la notice d'utilisation concernant le système de navigation, de divertissement et de communication [8](#)  
 Nettoyage, affichages [285](#)  
 NIV, voir Numéro d'identification du véhicule [13](#)  
 Notes, voir la notice d'utilisation concernant le système de navigation, de divertissement et de communication [8](#)  
 Notice d'utilisation, actualité [9](#)  
 Notice d'utilisation en ligne [63](#)  
 Notice d'utilisation imprimée [61](#)  
 Notice d'utilisation intégrée au véhicule [61](#)  
 Notices complémentaires [61](#)  
 Numéro d'identification du véhicule [13](#)  
 Numéro d'identification, voir Numéro d'identification du véhicule [13](#)  
 Numéro de châssis, voir Numéro d'identification du véhicule [13](#)

## O

OBD, voir Système de diagnostic embarqué  
 OBD [265](#)  
 Objectifs de caméra, entretien [284](#)  
 Ordinateur de bord [138](#)  
 Ordinateur de bord de voyage [140](#)  
 Ordinateur, voir Ordinateur de bord [138](#)  
 Orifice de remplissage d'huile moteur [259](#)

Outil [267](#)  
 Outillage de bord [267](#)  
 Ouverture confort avec la télécommande [69](#)  
 Ouverture du couvercle de coffre [77](#)  
 Ouverture et fermeture [68](#)  
 Ouverture sans contact du couvercle de coffre [75](#)

## P

Pack M Driver, conseils à suivre en conduisant [227](#)  
 Pack sécurité, voir Active Protection [173](#)  
 Page internet BMW [8](#)  
 Palettes de commande au volant [122](#)  
 Panne, avertisseur de crevaison RPA [158](#)  
 Panne, changement de roue [250](#)  
 Pansements, voir Trousse de premiers secours [273](#)  
 Pare-soleil [210](#)  
 Pare-soleil, stores [84](#)  
 Passage automatique phares-code, voir Assis- tant de feu de route [148](#)  
 Passage de rapports, boîte de vitesses manuelle [118](#)  
 Passage phares-code, voir Assistant de feu de route [148](#)  
 Patères à vêtements [218](#)  
 Pavé tactile [42](#)  
 Pavillon [35](#)  
 PDC détecteur d'obstacles [186](#)  
 Pédale de frein [226](#)  
 Peinture du véhicule [282](#)  
 Peinture mate [283](#)  
 Périodicité des vidanges d'huile, besoins d'entre- tien [134](#)  
 Phares à LED, remplacement d'ampoules [269](#)  
 Pièces chromées, entretien [283](#)  
 Pièces et accessoires [10](#)  
 Place pour un enfant [99](#)  
 Plage de vitesse maximale [227](#)  
 Plus petit diamètre de braquage [288](#)  
 Pneus, âge [242](#)  
 Pneus, avertissement de perte de pression RPA [158](#)  
 Pneus d'hiver conformes [244](#)

Pneus endommagés [242](#)  
 Pneus, pression [240](#)  
 Pneus, pression de gonflage [240](#)  
 Pneus quatre saisons, voir Pneus d'hiver [244](#)  
 Pneus rechapés [243](#)  
 Pneus, tout sur les roues et les pneus [240](#)  
 Poids [289](#)  
 Poids à vide [289](#)  
 Poids total [289](#)  
 Poids total autorisé en charge [289](#)  
 Point de reprise, aide au démarrage [276](#)  
 Pontage, voir Aide au démarrage [275](#)  
 Porte-bagages, voir Galerie porte-bagages [229](#)  
 Porte-boissons, porte-gobelet [217](#)  
 Porte-bouteille, voir Porte-gobelet [217](#)  
 Porte-canette, voir Porte-gobelet [217](#)  
 Porte-gobelet [217](#)  
 Position assise de sécurité [88](#)  
 Position de la manette de sélection [119](#)  
 Position du véhicule, localisation du véhicule [49](#)  
 Position radio [108](#)  
 Position relevée, essuie-glace [116](#)  
 Possibilités de rangement [215](#)  
 PostCrash [174](#)  
 Poste de conduite [32](#)  
 Postes de lavage [281](#)  
 Premiers secours, trousse [273](#)  
 Pression de gonflage des pneus [240](#)  
 Pression des pneus [240](#)  
 Principe de commande iDrive [36](#)  
 Principe du Wordmatch, dans la navigation [40](#)  
 Prise de courant [211](#)  
 Prise de courant à l'arrière [212](#)  
 Prise de courant du système de diagnostic embarqué OBD [265](#)  
 Prise en remorque, voir Démarrage par remorquage/remorquage [277](#)  
 Prise USB, voir Interface USB [212](#)  
 Produit d'étanchéité pour les pneus, voir Système Mobility [246](#)  
 Produits d'entretien [282](#)  
 Profil des pneus [241](#)  
 Profil des pneus d'été [241](#)  
 Profil des pneus d'hiver [241](#)  
 Profil minimal, pneus [242](#)  
 Profil personnel, voir Profils de conducteur [77](#)

Profils de conducteur [77](#)  
 Profils de conducteur, exporter un profil [79](#)  
 Profils de conducteur, importer un profil [79](#)  
 Profils, voir Profils de conducteur [77](#)  
 Programme AUTO, climatiseur [202](#)  
 Programme AUTO, climatiseur automatique [205](#)  
 Programme AUTO, intensité [206](#)  
 Programme électronique de stabilité ESP, voir DSC [178](#)  
 Programmes de conduite, voir Drivelogic [122](#)  
 Projecteurs [269](#)  
 Projecteurs, entretien [282](#)  
 Protection anti-éblouissement [210](#)  
 Protection antigel, liquide lave-glace [117](#)  
 Protection de l'habitacle [82](#)  
 Protection de pincement, toit ouvrant en verre [86](#)  
 Protection de pincement, vitre [84](#)  
 Protection des données, réglages [51](#)  
 Protection des piétons, système actif [154](#)  
 Protection, vis de roue [252](#)  
 PTAC [289](#)

## Q

Qualité du carburant [238](#)

## R

Rabattre les dossiers des sièges arrière [213](#)  
 Radio, voir la notice d'utilisation concernant le système de navigation, de divertissement et de communication [8](#)  
 Rappel de bouclage des ceintures pour conducteur et passager avant [93](#)  
 Rappel de bouclage des ceintures pour sièges arrière [93](#)  
 Rappel du réglage du rétroviseur [81](#)  
 Rappel du réglage du siège [81](#)  
 Ravitaillement [236](#)  
 Rechercher des bornes de recharge, voir Bornes de recharge et points d'intérêt, voir la notice d'utilisation concernant le système de navigation, de divertissement et de communication [8](#)  
 Récupération de l'énergie [132](#)

- Recyclage [266](#)
  - Recyclage automatique de l'air ambiant, AUC [206](#)
  - Recyclage de l'air, voir Mode de recyclage d'air [203](#)
  - Refroidissement du moteur [262](#)
  - Refroidissement, fonction [202](#), [205](#)
  - Refroidissement maximal [205](#)
  - Réglage des projecteurs [149](#)
  - Réglages généraux [48](#)
  - Réglages individuels, voir M Drive [176](#)
  - Réglages individuels, voir Profils de conducteur [77](#)
  - Réglages, M Drive [176](#)
  - Réglages sur l'écran de contrôle [48](#)
  - Réglages, verrouillage/déverrouillage [80](#)
  - Régulateur de vitesse [183](#)
  - Régulateur de vitesse sans régulation de distance, voir Régulateur de vitesse [183](#)
  - Régulation antipatinage, voir DSC [178](#)
  - Régulation des amortisseurs [180](#)
  - Réinitialiser le contrôle de pression des pneus TPM [156](#)
  - Remarques [8](#)
  - Remorquage [277](#)
  - Remote Services, appli, voir la notice d'utilisation concernant le système de navigation, de divertissement et de communication [8](#)
  - Remplacement d'ampoules [268](#)
  - Remplacement d'ampoules, à l'arrière [269](#)
  - Remplacement d'ampoules, à l'avant [269](#)
  - Remplacement d'ampoules, projecteurs LED [269](#)
  - Remplacement de la batterie du véhicule [270](#)
  - Remplacement de la pile, télécommande du véhicule [70](#)
  - Remplacement de pièces [267](#)
  - Remplacement de roues/pneus [243](#)
  - Remplacement des balais d'essuie-glace [267](#)
  - Remplacement des feux, à l'arrière [269](#)
  - Remplacement des feux, à l'avant [269](#)
  - Représentation d'obstacle, caméra de recul [191](#)
  - Réservoir de lave-glace [117](#)
  - RES touche, voir Régulateur de vitesse [183](#)
  - Rétroviseur extérieur, commutation jour/nuit automatique [96](#)
  - Rétroviseur extérieur de passager avant, basculement [96](#)
  - Rétroviseur intérieur, commutation jour/nuit automatique [97](#)
  - Rétroviseurs [95](#)
  - Rétroviseurs extérieurs [95](#)
  - Rétroviseurs extérieurs, dysfonctionnement [96](#)
  - Rétroviseurs, voir la Fonction mémoire [94](#)
  - Rodage [224](#)
  - Rodage des disques de frein [224](#)
  - Rodage des plaquettes de frein [224](#)
  - RON, qualité d'essence [239](#)
  - Roues/pneus, remplacement, changement [243](#)
  - Roues, avertisseur de crevaison RPA [158](#)
  - Roues, tout sur les roues et les pneus [240](#)
  - RPA avertisseur de crevaison [158](#)
  - RTTI, voir la notice d'utilisation concernant le système de navigation, de divertissement et de communication [8](#)
- ## S
- Saisie de la destination, voir la notice d'utilisation concernant le système de navigation, de divertissement et de communication [8](#)
  - Sangles, ceintures de sécurité [91](#)
  - Sculptures des pneus [241](#)
  - Séchage de l'air, voir Fonction de refroidissement [202](#), [205](#)
  - Sécuriser le chargement [228](#)
  - Sécurité pour les enfants, verrouillage des portes et des vitres [106](#)
  - Service concierge, voir la notice d'utilisation concernant le système de navigation, de divertissement et de communication [8](#)
  - Services BMW Online étendus, voir la notice d'utilisation concernant le système de navigation, de divertissement et de communication [8](#)
  - Services BMW, voir la notice d'utilisation concernant le système de navigation, de divertissement et de communication [8](#)
  - Services, ConnectedDrive, voir la notice d'utilisation concernant le système de navigation, de divertissement et de communication [8](#)
  - Servotronic [181](#)
  - Side View [192](#)

- Siège enfant, montage [101](#)  
 Sièges enfant [99](#)  
 Siège, voir la Fonction mémoire [94](#)  
 Signaux de confirmation [81](#)  
 Signaux lors du déverrouillage [81](#)  
 Site internet BMW [8](#)  
 Smartphone, utilisation via l'entrée de commandes vocales [46](#)  
 SMS, voir textos, voir la notice d'utilisation concernant le système de navigation, de divertissement et de communication [8](#)  
 Sortie d'une station de lavage [281](#)  
 Sorties d'air [207](#)  
 Sortie son, voir la notice d'utilisation concernant le système de navigation, de divertissement et de communication [8](#)  
 SOS Touche [274](#)  
 Soufflante, voir Débit d'air [203](#), [206](#)  
 Soutien lombaire [90](#)  
 Speed Limit Info [135](#)  
 Speed Limit Info, ordinateur de bord [139](#)  
 Stabilité dynamique, systèmes de régulation [176](#)  
 Start/Stop, bouton [107](#)  
 Station, AM/FM, voir la notice d'utilisation concernant le système de navigation, de divertissement et de communication [8](#)  
 Stations de lavage [281](#)  
 Stations de lavage automatiques [281](#)  
 Stockage des pneus [244](#)  
 Stores pare-soleil [84](#)  
 Support de chargement sans fil, voir la notice d'utilisation concernant le système de navigation, de divertissement et de communication [8](#)  
 Support pour boissons [217](#)  
 Support pour boissons, voir Porte-gobelet [217](#)  
 Supports de la notice d'utilisation [61](#)  
 Suppression des données personnelles [51](#)  
 Surchauffe du moteur, voir Température du liquide de refroidissement [130](#)  
 Surround View [189](#)  
 Surveillance de la pression de gonflage des pneus, voir RPA [158](#)  
 Symboles dans la zone d'état [43](#)  
 Symboles utilisés [9](#)  
 Système actif de protection des piétons [154](#)  
 Système antiblocage, ABS [176](#)  
 Système antivol de direction électrique [97](#)  
 Système d'échappement [225](#)  
 Système d'échappement chaud [225](#)  
 Système d'essuie-glace [114](#)  
 Système de commandes vocales [45](#)  
 Système de détection de somnolence [173](#)  
 Système de diagnostic embarqué OBD [265](#)  
 Système de limitation de vitesse, voir Limiteur de vitesse manuel [171](#)  
 Système de maintenance BMW [264](#)  
 Système de refroidissement [262](#)  
 Système de retenue pour enfant, montage [101](#)  
 Système Mobility [246](#)  
 Systèmes d'assistance basés caméra, voir Intelligent Safety [160](#)  
 Systèmes d'assistance, voir Intelligent Safety [160](#)  
 Systèmes de dynamique de conduite [133](#)  
 Systèmes de régulation de la stabilité dynamique [176](#)  
 Systèmes de retenue pour enfants [99](#)  
 Systèmes de sécurité, airbags [151](#)
- T**
- Tachymètre numérique [131](#)  
 Tapis de sol, entretien [284](#)  
 Technologie BMW M [222](#)  
 Technologie M [222](#)  
 Télécommande audio, voir la notice d'utilisation concernant le système de navigation, de divertissement et de communication [8](#)  
 Télécommande, clé intégrée [72](#)  
 Télécommande, ouverture/fermeture [68](#)  
 Télécommande, perte [71](#)  
 Télécommande, perturbation [71](#)  
 Télécommande radiocommandée, ouverture/fermeture [68](#)  
 Télécommande, supplémentaire [71](#)  
 Téléphone portable, connecter [52](#)  
 Téléphone portable dans le véhicule [225](#)  
 Téléphones portables adaptés [53](#)  
 Téléphone, voir la notice d'utilisation concernant le système de navigation, de divertissement et de communication [8](#)

- Teleservices, voir la notice d'utilisation concernant le système de navigation, de divertissement et de communication [8](#)
- Télévision, TV, voir la notice d'utilisation concernant le système de navigation, de divertissement et de communication [8](#)
- Témoin dans le rétroviseur extérieur, voir Alerte de changement de voie [169](#)
- Témoins et voyants, voir Check-Control [126](#)
- Témoins lumineux de passage des vitesses [143](#)
- Température, climatiseur automatique [202](#), [204](#)
- Température d'huile moteur [130](#)
- Température du liquide de refroidissement [130](#)
- Température du moteur [130](#)
- Tempomat, voir Régulateur de vitesse [183](#)
- Toit électrique en verre [85](#)
- Toit ouvrant coulissant et basculant [85](#)
- Toit ouvrant en verre, initialiser le système [86](#)
- Tonalité, voir la notice d'utilisation concernant le système de navigation, de divertissement et de communication [8](#)
- Top View [193](#)
- Totalisateur journalier [130](#)
- Totalisateur kilométrique général [130](#)
- Touche LIM, voir Limiteur de vitesse manuel [171](#)
- Touches au volant [32](#)
- Touches de favoris, iDrive [44](#)
- Tournevis, voir Outillage de bord [267](#)
- Tout autour de la console centrale [34](#)
- Tout autour du pavillon [35](#)
- Tout sur le volant [32](#)
- TPM, contrôle de pression des pneus [155](#)
- Trajectoire correspondant à la position du volant, caméra de recul [190](#)
- Trajectoire théorique, caméra de recul [190](#)
- Transport d'enfants en sécurité [99](#)
- Trappe du réservoir [236](#)
- Travaux dans le compartiment moteur [256](#)
- Traversée d'une route inondée [226](#)
- Triangle de présignalisation [273](#)
- Trousse de premiers secours [273](#)
- TV, voir la notice d'utilisation concernant le système de navigation, de divertissement et de communication [8](#)
- Types d'huile moteur pour faire l'appoint [260](#)
- ## U
- Unités de mesure [49](#)
- Utilisation conforme [10](#)
- Utilisation d'un smartphone via l'entrée de commandes vocales [46](#)
- ## V
- Véhicule arrêté, eau de condensation [227](#)
- Véhicule, rodage [224](#)
- Ventilation [207](#)
- Ventilation auxiliaire [208](#)
- Verglas, voir Avertissement de température extérieure [130](#)
- Verre diffuseur [268](#)
- Verrouillage automatique [81](#)
- Verrouillage centralisé [73](#)
- Verrouillage de sécurité, portes et vitres [106](#)
- Verrouillage, réglages [80](#)
- Version papier, documentation de bord [61](#)
- Vide-poches [215](#)
- Vis de roue [252](#)
- Vitesse maximale, affichage [135](#)
- Vitesse maximale, pneus d'hiver [244](#)
- Vitesse moyenne [139](#)
- Vitesse numérique [131](#)
- Vitre, fonction de protection [84](#)
- Volant chauffant [98](#)
- Volant multifonction, touches [32](#)
- Volant, réglage [97](#)
- Votre propre sécurité [10](#)
- Voyant dans le rétroviseur extérieur, voir Alerte de changement de voie [169](#)
- Voyant de crevaison, RPA [159](#)
- Voyant de crevaison, TPM [157](#)
- Vue avec écran partagé, Splitscreen [43](#)
- Vue M, affichage tête haute [142](#)
- Vue standard, affichage tête haute [141](#)



01402989484 fr





Le plaisir de  
conduire



# APPLICATION BMW DRIVER'S GUIDE.

Votre notice d'utilisation sur mesure sous forme d'appli.  
Optimisée pour les smartphones et les tablettes. Utilisable hors ligne.



Download on the  
App Store



GET IT ON  
Google Play



01402989484 fr

Online Edition for Part no. 01402989484 - II/18