

Content

A-Z



NOTICE D'UTILISATION. BMW M8 CABRIOLET.





BIENVENUE CHEZ BMW.

Notice d'utilisation.

Nous vous félicitons d'avoir porté votre choix sur une BMW.

Mieux vous la connaissez, plus vous serez à l'aise et sûr de vous au volant. C'est la raison pour laquelle nous vous invitons à suivre les recommandations suivantes.

Lisez la notice d'utilisation avant de prendre la route avec votre nouvelle BMW. Utilisez également la notice d'utilisation intégrée dans votre véhicule. Elle vous fournit des informations importantes sur la commande du véhicule qui vous permettront d'exploiter pleinement les avantages techniques de votre BMW. Vous y trouverez également tout ce qu'il faut savoir pour garantir la sécurité d'utilisation et la fiabilité de votre BMW et préserver au maximum sa valeur.

Au cours de la production en usine, la notice d'utilisation imprimée constitue le support le plus récent. Après une mise à jour du véhicule, par exemple Remote Software Upgrade, la notice d'utilisation intégrée du véhicule comprend des informations à jour.

D'autres brochures de la documentation embarquée contiennent des informations complémentaires.

Nous vous souhaitons bonne route en toute sécurité.

SOMMAIRE

Après une mise à jour du véhicule, par exemple Remote Software Upgrade, la notice d'utilisation intégrée du véhicule comprend des informations à jour.

! REMARQUES

Remarques	6
-----------------	---

🔧 NOTICE SIMPLIFIÉE

Monter dans le véhicule	22
Réglage et utilisation	26
En cours de route	30

👉 UTILISATION

Poste de conduite	36
Capteurs du véhicule	41
État de marche du véhicule	45
iDrive	49
BMW Remote Software Upgrade	64
Réglages généraux	68
Réglages personnels	73
Connexions	79
Ouverture et fermeture	88
Sièges, rétroviseurs et volant	127
Transport d'enfants en toute sécurité	141
Conduite	150
Affichage	170
Éclairage	194
Sécurité	204
Systèmes de régulation de la stabilité de marche	245
Systèmes d'aide à la conduite	256
Confort de conduite	315
Climatisation	317

Équipement intérieur	326
Vide-poches	335
Compartiment à bagages	338

CONSEILS

Techniq. BMW M8	342
Conseils pour la conduite	344
Économie de carburant	350

MOBILITÉ

Ravitaillement	352
Roues et pneus	354
Compartiment moteur	378
Consommables	381
Maintenance	388
Remplacement de pièces	391
Aide en cas de panne	396
Entretien	406

RÉPERTOIRE

Caractéristiques techniques	412
Sièges adaptés aux systèmes de retenue pour enfant	414
Annexe	416
Tout de A à Z	418

© 2023 Bayerische Motoren Werke

Aktiengesellschaft

Munich, Allemagne

Reproduction et traduction, même partielles, interdites sans l'autorisation écrite de BMW AG, Munich.

français ID7 II/23, -

Imprimé sur papier éco-compatible, blanchi sans chlore, recyclable.

Remarques

Concernant cette notice d'utilisation

Orientation

Pour retrouver rapidement un thème particulier, nous vous conseillons de consulter l'index.

Pour un aperçu du véhicule, nous vous recommandons de consulter la brève introduction de la notice d'utilisation.

Validité de la notice d'utilisation

Production du véhicule

Au moment de la production en usine, la notice d'utilisation imprimée est le support le plus récent. Des différences peuvent apparaître entre la notice d'utilisation imprimée et la notice d'utilisation intégrée dans le véhicule en raison des mises à jour apportées après la clôture de la rédaction.

Des remarques concernant les mises à jour apportées figurent le cas échéant en annexe de la notice d'utilisation imprimée fournie avec le véhicule.

Après la mise à jour dans le véhicule

Après une mise à jour du véhicule, par exemple par une Remote Software Upgrade, la notice d'utilisation intégrée du véhicule comprend des informations à jour.

Notice d'utilisation concernant le système de navigation, de divertissement et de communication

La notice d'utilisation concernant le système de navigation, de divertissement et de communication est disponible sous forme de livret auprès du Réparateur Agréé.

Les thèmes sont également abordés dans la notice d'utilisation intégrée dans le véhicule.

Aperçu des supports

Généralités

Les contenus de la notice d'utilisation sont disponibles sur différents supports. La notice d'utilisation est proposée sur les supports suivants :

- ▷ Notice d'utilisation imprimée.
- ▷ Notice d'utilisation intégrée dans le véhicule.

Notice d'utilisation imprimée

La notice d'utilisation imprimée décrit tous les équipements de série ou spécifiques à un pays et optionnels proposés pour cette série de modèles.

Notice d'utilisation intégrée dans le véhicule

Principe

La notice d'utilisation intégrée décrit en particulier les équipements et les fonctions disponibles dans le véhicule.

La notice d'utilisation intégrée peut être affichée sur l'écran de contrôle.

Sélection de la notice d'utilisation

1.  Appuyer sur la touche.
2. « CAR »
3. « Notice d'utilisation »
4. Sélectionner le moyen d'accès souhaité aux contenus.

Défilement à l'intérieur de la notice d'utilisation

Tourner le sélecteur jusqu'à ce que les contenus suivants ou précédents soient affichés.

Aide contextuelle

Généralités

Il est possible d'afficher la notice d'utilisation intégrée à partir de chaque menu. Selon la fonction sélectionnée, la description correspondante ou le menu principal de la notice d'utilisation intégrée s'affiche.

Accès lors de la commande par iDrive

Passage direct au menu Options depuis la fonction de l'écran de contrôle :

-  Appuyer sur la touche.
- « Aide »

Accès lors de l'affichage d'un message Check-Control

Directement à partir du message Check-Control sur l'écran de contrôle :

 « Notice d'utilisation »

Notices complémentaires

Observer également les notices complémentaires éventuellement fournies avec la documentation de bord.

Sources d'informations supplémentaires

Partenaires de service après-vente

Un Réparateur Agréé se tient à tout moment à votre disposition pour répondre à vos questions.

Internet

Des informations sur le véhicule ainsi que des renseignements généraux sur BMW, notamment en ce qui concerne la technique, sont disponibles sur Internet, sous www.bmw.com.

Appli BMW Driver's Guide



L'appli BMW Driver's Guide décrit en particulier les équipements et les fonctions disponibles dans le véhicule. Il est possible d'afficher l'appli sur des smartphones ou des tablettes.

BMW Driver's Guide Web

Le Driver's Guide Web BMW présente les informations qui correspondent le plus au véhicule sélectionné. Si possible, seuls les équipements et les fonctions réellement installés dans le véhicule sont décrits. BMW Driver's Guide Web s'affiche dans tout navigateur courant.

Symboles et représentations

Symboles utilisés dans la notice d'utilisation

Symbole	Signification
	Avertissements à respecter. Pour sa propre sécurité, pour la sécurité d'autrui et pour éviter d'endommager le véhicule.
	Mesures contribuant à la protection de l'environnement.
« ... »	Textes affichés sur un écran dans le véhicule pour la sélection de fonctions.

Symbole	Signification
>...<	Commandes pour le système de commandes vocales.
>>...<<	Réponses du système de commandes vocales.

Étapes

Les étapes à exécuter sont présentées sous forme de liste numérotée. Respecter la chronologie des étapes.

1. Première étape.
2. Deuxième étape.

Énumérations

Les énumérations sans chronologie fixe ou les alternatives sont présentées sous forme de liste avec des points d'énumération.

- ▷ Première possibilité.
- ▷ Deuxième possibilité.

Symbole apposé sur certaines pièces du véhicule

 Renvoie à certaines pièces de la voiture dans la notice d'utilisation pour obtenir de plus amples informations.

Équipement du véhicule

Cette notice d'utilisation décrit tous les modèles et tous les équipements de série ou spécifiques à un pays et spéciaux proposés pour cette série de modèles. Par conséquent, les fonctions et les équipements décrits et illustrés dans cette notice d'utilisation ne sont pas tous disponibles dans le véhicule, par exemple en raison des équipements optionnels choisis ou de la version de pays.

Ceci s'applique également aux fonctions et systèmes de sécurité.

L'utilisation des fonctions et systèmes correspondants implique le respect des lois et des règlements en vigueur.

Si certains équipements et modèles ne sont pas décrits dans la présente notice d'utilisation, consulter le cas échéant les notices complémentaires fournies avec le véhicule.

Dans le cas des véhicules avec direction à droite, la disposition des organes de commande diffère en partie des illustrations.

Mise à jour de la notice d'utilisation

Notions fondamentales

Le niveau élevé de sécurité et de qualité des véhicules est garanti par un développement constant. Dans des cas exceptionnels, il peut y avoir des différences entre la description et le véhicule.

Validité de la notice d'utilisation

Production du véhicule

Au moment de la production en usine, la notice d'utilisation imprimée est le support le plus récent. Des différences peuvent apparaître entre la notice d'utilisation imprimée et la notice d'utilisation intégrée dans le véhicule en raison des mises à jour apportées après la clôture de la rédaction.

Des remarques concernant les mises à jour apportées figurent le cas échéant en annexe de la notice d'utilisation imprimée fournie avec le véhicule.

Après la mise à jour dans le véhicule

Après une mise à jour du véhicule, par exemple par une Remote Software Upgrade, la notice d'utilisation intégrée du véhicule comprend des informations à jour.

Sécurité personnelle

Utilisation conforme

Respecter les points suivants lors de l'utilisation du véhicule :

- ▷ Notice d'utilisation.
- ▷ Informations dans le véhicule. Ne pas retirer l'autocollant.
- ▷ Caractéristiques techniques du véhicule.
- ▷ La législation en vigueur et les normes de sécurité du pays dans lequel le véhicule est utilisé.
- ▷ Les papiers du véhicule et autres documents légaux.

Le tableau de bord comprend un produit bio-cide. Le principe actif est le propiconazole. Tant que le véhicule est utilisé de manière conforme, il est inutile de respecter des consignes de sécurité supplémentaires.

Garantie constructeur

L'équipement technique du véhicule correspond aux conditions de service et d'immatriculation en vigueur dans le pays de la première livraison (homologation). Si le véhicule doit être utilisé dans un autre pays, il faudra, le cas échéant, l'adapter au préalable aux conditions de fonctionnement et d'immatriculation en vigueur dans le nouveau pays. Si le véhicule n'est pas conforme aux critères d'homologation en vigueur, tout recours en garantie sera exclu dans le pays concerné. La demande de garantie peut également perdre sa validité si le réseau de bord a été modifié, par exemple par des boîtiers électroniques, du matériel ou des logiciels considérés comme inappropriés par le constructeur du véhicule. De plus amples informations peuvent être obtenues auprès d'un Réparateur Agréé.

Remarque : en plus de la garantie constructeur réglementaire, les concessionnaires BMW autorisés ou les succursales BMW AG en Allemagne offrent d'autres prestations à l'achat

d'un véhicule neuf BMW dans le cadre de la lettre de qualité BMW. Plus d'informations : www.bmw.de/qualitaetsbrief.

Maintenance et réparation

La technologie de pointe utilisée, telle que la mise en œuvre de matériaux modernes et de systèmes électroniques performants, exige des méthodes de maintenance et de réparation adaptées.

Le constructeur du véhicule recommande donc de confier les travaux correspondants à un Réparateur Agréé, par exemple une succursale ou un Réparateur Agréé BMW. Si un autre atelier spécialisé doit être choisi, BMW recommande d'opter pour un atelier qui réalise les travaux conformément aux directives BMW, notamment la maintenance et les réparations, et qui emploie du personnel spécialement formé. Un tel atelier est désigné dans la notice d'utilisation par « autre Réparateur Agréé qualifié » ou « atelier spécialisé ».

Les interventions effectuées de façon non conforme, tels que les travaux de maintenance et de réparation, peuvent entraîner des dommages et un risque pour la sécurité.

Des travaux de peinture effectués de façon non conforme sur le véhicule peuvent entraîner une panne ou le défaut de composants, tels que les capteurs radars, et poser par conséquent un problème de sécurité.

Tous travaux généraux effectués incorrectement sur le véhicule, tels que la pose d'une plaque d'immatriculation, peuvent entraîner une panne ou le défaut de composants, tels que les capteurs, et, par conséquent, représenter un risque.

Pièces et accessoires

BMW recommande d'utiliser des pièces et des accessoires approuvés par BMW et considérés comme adaptés.

Le Réparateur Agréé BMW est l'interlocuteur et le conseiller idéal pour tout ce qui a trait aux

pièces et accessoires BMW d'origine et aux divers produits autorisés par le constructeur de la BMW.

BMW a testé ces produits sur le plan de la sécurité et de la fiabilité, pour s'assurer qu'ils conviennent parfaitement aux véhicules BMW.

BMW assume la responsabilité vis-à-vis du produit pour les pièces et accessoires d'origine BMW. En revanche, BMW décline toute responsabilité pour les pièces et accessoires non agréés.

BMW ne peut pas garantir que tous les produits d'une autre marque que BMW puissent être montés sur des véhicules BMW sans risque pour la sécurité. Cette garantie n'existe pas non plus lorsqu'une autorisation administrative nationale a été accordée. Ces contrôles ne peuvent pas toujours tenir compte de toutes les conditions d'application des véhicules BMW et sont donc partiellement insuffisants.

Données du véhicule et protection des données

Responsabilité et droits

Responsabilité quant aux données

Le constructeur du véhicule est, au sens des directives et des lois relatives à la protection des données, responsable du traitement des données à caractère personnel collectées dans le cadre de l'utilisation du véhicule ou de pages Internet, du service clients, de services en ligne et d'opérations de marketing.

Référence aux personnes

Chaque véhicule possède un numéro d'identification unique. Selon le pays, le numéro d'identification du véhicule, la plaque d'immatriculation et les autorités compétentes permettent de déterminer le propriétaire du véhicule. Par ailleurs, il existe d'autres moyens pour faire le lien entre les données recueillies dans le

véhicule et le conducteur ou le propriétaire du véhicule, par exemple à l'aide du compte ConnectedDrive utilisé.

Droits relatifs à la protection des données

En vertu de la législation relative à la protection des données, les utilisateurs de véhicule peuvent faire valoir certains droits vis-à-vis du constructeur du véhicule ou des sociétés qui recueillent ou traitent des données personnelles.

Les utilisateurs de véhicule ont un droit d'accès complet et gratuit aux entités qui mémorisent des données personnelles sur l'utilisateur du véhicule.

Ces entités peuvent être :

- ▷ Constructeur du véhicule.
- ▷ Partenaires de service après-vente qualifiés.
- ▷ Ateliers spécialisés.
- ▷ Fournisseurs de services.

Les utilisateurs de véhicule peuvent se renseigner sur la nature des données personnelles mémorisées, l'usage qui en est fait et leur origine. Une preuve de propriété ou d'utilisation est nécessaire pour demander ces informations.

Le droit d'accès comprend également les informations relatives aux données transmises à des sociétés ou entités tierces.

La déclaration de confidentialité applicable figure sur le site Internet du constructeur du véhicule. Cette déclaration de confidentialité contient des informations sur le droit de suppression ou de correction des données. Le constructeur du véhicule publie également sur son site Internet ses données de contact et celles des délégués à la protection des données.

Le propriétaire du véhicule peut demander à un Réparateur Agréé, à un autre Réparateur Agréé qualifié ou à un atelier spécialisé de lire

les données mémorisées dans le véhicule, le cas échéant contre paiement.

La lecture des données du véhicule s'effectue via la prise de courant obligatoire du système de diagnostic embarqué du véhicule.

Traitement des données

Il peut s'avérer nécessaire de collecter des données à caractère personnel afin que le constructeur du véhicule puisse répondre à ses obligations vis-à-vis du client et de la loi ou proposer des produits et des prestations de service de haute qualité.

C'est notamment le cas de :

- ▶ L'exécution des obligations contractuelles dans le cadre de la vente, de la maintenance et de la réparation de véhicules, par exemple processus de vente et maintenance.
- ▶ L'exécution des obligations contractuelles pour fournir des services numériques liés au véhicule, par exemple BMW Connected-Drive.
- ▶ La garantie de la qualité des produits, la recherche et le développement de nouveaux produits ainsi que l'optimisation de processus de service.
- ▶ L'exécution des processus de distribution, de service et d'administration, y compris les succursales et les filiales nationales.
- ▶ Service clients, par exemple lors de l'exécution des contrats.
- ▶ Communication publicitaire et études de marché sur la base d'un consentement individuel.
- ▶ L'exécution d'obligations légales, par exemple en ce qui concerne l'information dans le cadre de campagnes techniques.
- ▶ Le traitement des recours en garantie.

Collecte de données

Type des données collectées

Selon la situation, les données personnelles suivantes peuvent être collectées.

Données de contact

- ▶ Nom, adresse, numéro de téléphone.
- ▶ Adresse e-mail.

Données à caractère personnel

- ▶ Informations personnelles mises à disposition par le client, telles que date de naissance, formation, taille du ménage ou situation professionnelle.
- ▶ Données justificatives d'identité, un permis de conduire, par exemple.

Données du contrat

- ▶ Numéro de client, numéro de contrat, services en ligne souscrits.
- ▶ Informations de paiement enregistrées, telles que le numéro de carte de crédit.

Informations relatives à la solvabilité

- ▶ Informations relatives à des transactions.
- ▶ Informations relatives à des fraudes ou des délits.

Intérêts

Informations mises à disposition par le client, telles que les produits préférés, les loisirs et autres préférences personnelles.

Utilisation de pages Internet et communication

- ▶ Informations sur la façon dont les pages Internet sont utilisées et si des messages sont ouverts ou transférés.
- ▶ Informations relatives à des comptes de services en ligne et de portails clients et prospects.

Données de transactions et d'interactions

Informations sur l'achat de produits et de prestations de service, les interactions avec le service clients ainsi que la participation à des études de marché.

Utilisation d'applis et de services du constructeur automobile

Informations sur l'utilisation d'applis sur des périphériques mobiles et de services en ligne.

Informations sur les fonctions et les réglages du véhicule

Informations sur les fonctions et les réglages du véhicule, par exemple lors de l'utilisation de services en ligne.

Données de capteurs et données d'utilisation liées au véhicule

Données générées et traitées dans le véhicule.

- ▶ Systèmes d'aide à la conduite : traitement des données de capteurs avec lesquelles l'environnement du véhicule ou le comportement du conducteur est analysé.
- ▶ Profils personnels : réglages mémorisés dans le profil du véhicule, par exemple le réglage des sièges.
- ▶ Multimédia, navigation, par exemple destinations.

Moment de la collecte des données

La collecte des données à caractère personnel peut avoir lieu aux moments suivants :

- ▶ Si le constructeur du véhicule est contacté directement, par exemple via une page Internet.
- ▶ En cas de demande d'informations sur les produits et les prestations de service ou dans le cas d'achats directs, par exemple sur des pages Internet ou des applis.
- ▶ Dans le cas d'achats directs, par exemple sur la page Internet.

- ▶ Dans le cas d'achats directs de prestations de service, par exemple des services en ligne.
- ▶ Lors de la réponse d'un client dans le cadre d'opérations de marketing directes, par exemple si des données personnelles ont été indiquées.
- ▶ Lors de l'utilisation de véhicules, de produits, de services et d'offres numériques, par exemple de pages Internet ou d'applis.
- ▶ Lors de la transmission de données à caractère personnel par des partenaires qualifiés du constructeur du véhicule ou par des fournisseurs tiers dans la mesure où les conditions préalables en matière de protection des données sont remplies.
- ▶ En cas de mise à disposition de données personnelles par des fournisseurs d'adresses certifiés, à condition que les exigences de la loi sur la protection des données soient respectées.
- ▶ Lors de la lecture des données du véhicule, y compris le numéro d'identification du véhicule, pendant les prestations de service, de maintenance et de réparation.

Données dans le véhicule

Généralités

Des boîtiers électroniques sont intégrés dans le véhicule. Les boîtiers électroniques traitent des données qu'ils reçoivent par exemple des capteurs du véhicule, qu'ils génèrent eux-mêmes ou qu'ils échangent. Un grand nombre de boîtiers électroniques sont nécessaires au fonctionnement sécurisé du véhicule ou fournissent une assistance à la conduite, par exemple les systèmes d'aide à la conduite. Les boîtiers électroniques permettent par ailleurs de mettre en œuvre des fonctions confort ou d'infodivertissement.

Les données mémorisées dans le véhicule peuvent être effacées à tout moment. La transmission de ces données à des tiers s'ef-

fectue uniquement sur demande personnelle dans le cadre de l'utilisation des services en ligne. La transmission dépend des réglages sélectionnés lors de l'utilisation des services.

Données de capteurs

Les systèmes d'aide à la conduite, tels que le régulateur de vitesse actif, l'avertisseur de collision ou le détecteur de somnolence, traitent les données des capteurs avec lesquelles l'environnement du véhicule et, le cas échéant, le comportement du conducteur sont évalués.

C'est notamment le cas de :

- ▶ Messages d'état du véhicule et de ses composants, tels que la vitesse des roues, la vitesse circonférentielle des roues, la décélération, l'accélération transversale, les ceintures de sécurité bouclées.
- ▶ États ambiants, tels que température, signaux du détecteur de pluie.

Les données sont traitées dans le véhicule et sont en principe volatiles. Elles sont mémorisées au-delà de la durée d'utilisation uniquement si elles sont requises pour fournir les services convenus avec le client.

Composants électroniques

Les composants électroniques, tels que les boîtiers électroniques et la clé du véhicule, comprennent des pièces qui servent à mémoriser des informations techniques. Vous pouvez mémoriser provisoirement ou durablement des informations sur l'état du véhicule, la sollicitation des composants, les besoins d'entretien, les événements ou les erreurs.

Ces informations donnent des indications sur l'état d'un composant, d'un module, d'un système ou de l'environnement du véhicule, par exemple :

- ▶ États de marche des composants du système, tels que niveaux de remplissage,

pression de gonflage des pneus ou état de la batterie.

- ▶ Défaillances et défauts dans d'importants composants du système, par exemple éclairage et freins.
- ▶ Réactions du véhicule dans des situations de conduite spéciales, par exemple en cas de déclenchement d'un airbag ou d'intervention des systèmes de régulation de la stabilité de marche.
- ▶ Informations sur les événements qui endommagent le véhicule.

Les données sont nécessaires à l'exécution des fonctions des boîtiers électroniques. Par ailleurs, elles permettent d'identifier et de résoudre les défaillances et d'optimiser les fonctions du véhicule.

La plupart de ces données sont volatiles et ne sont traitées que dans le véhicule. Seule une petite partie des données est mémorisée dans les mémoires des événements ou des défauts, selon la situation.

Réglages personnels

Des fonctions confort telles que les réglages des sièges, de la climatisation ou de l'éclairage assurent davantage de bien-être à chaque trajet. Les réglages personnels de ces fonctions peuvent être mémorisés dans un profil conducteur dans le véhicule et peuvent être appelés à tout moment, par exemple si les réglages ont entre-temps été modifiés par un autre conducteur. Selon l'équipement, ces profils peuvent être mémorisés dans des systèmes de données sécurisés du constructeur du véhicule. Lors d'un changement de véhicule, ces profils mémorisés peuvent tout simplement être repris dans l'autre véhicule.

Les réglages véhicule enregistrés dans un profil conducteur peuvent être modifiés à tout moment. Un profil conducteur peut être supprimé à tout moment.

Multimédia et navigation

Des données peuvent de plus être importées dans le système de divertissement et de communication du véhicule, par exemple via des smartphones ou des lecteurs MP3. Les données importées peuvent être traitées dans le véhicule, par exemple pour lire des morceaux de musique préférés.

Selon l'équipement, il peut s'agir de :

- ▶ Données multimédia comme la musique, les films ou les photos à lire dans un système multimédia intégré.
- ▶ Données du carnet d'adresses à utiliser avec un kit mains libres ou un système de navigation intégré.
- ▶ Destinations : grâce aux destinations acquises par le système de navigation, le guidage peut, selon l'équipement, être démarré automatiquement.
- ▶ Données sur l'utilisation des services Internet.

Ces données peuvent être mémorisées localement dans le véhicule ou se trouvent sur un appareil relié au véhicule, par exemple un smartphone, une clé USB ou un lecteur MP3.

Données dans le cadre du service

Généralités

Si des prestations de services (réparations, processus de service, cas de garantie ou mesures d'assurance qualité, par exemple) sont nécessaires, ces informations techniques peuvent être lues en même temps que le numéro d'identification du véhicule dans le véhicule.

Données mémorisées

Le cas échéant, les composants électroniques contiennent une mémoire de données dans laquelle des informations techniques sur l'état du véhicule, les événements et les défauts sont mémorisés. Les données requises pour les mesures à prendre sont traitées sur place

localement et effacées automatiquement à la fin des travaux. Un Réparateur Agréé, un autre Réparateur Agréé qualifié ou un atelier spécialisé peut procéder à la lecture des informations. Dans le cadre d'ordres de réparation et de maintenance, les données sont lues avec des systèmes de diagnostic spéciaux via la prise de diagnostic et transmises au constructeur du véhicule. Il est possible de s'opposer à la lecture et à la transmission des données.

Optimisation des processus de service

Le constructeur du véhicule gère une documentation pour chaque véhicule afin de garantir un service optimal. Dans le cadre des dispositions légales, cette documentation peut être mise à disposition de tiers agréés, par exemple à des ateliers spécialisés.

Les tiers autorisés peuvent utiliser ces données exclusivement dans le but de fournir le service ou l'ordre de réparation correspondant. Cela permet d'éviter que, par exemple, des travaux soient effectués inutilement en double sur le véhicule.

Garantie de la qualité des produits

Les données soulignent les états techniques du véhicule, aident à localiser les défauts, à respecter les obligations de garantie et à améliorer la qualité.

Des données quant à la l'utilisation de certains composants et systèmes tels que l'éclairage, les freins, les lève-vitres ou les écrans, peuvent être lues afin de garantir la qualité des produits et le développement de nouveaux produits. Ces données aident le constructeur du véhicule à optimiser la conception des composants et des systèmes. L'analyse des données constitue également la base des campagnes techniques ou des rappels exigés par la loi.

Par ailleurs, le constructeur est soumis à une obligation d'observation découlant de la législation sur la responsabilité en matière de produits. Pour satisfaire à ces obligations, le constructeur du véhicule a besoin des données

techniques du véhicule. Cela comprend également les versions logicielles dans le véhicule.

Cas de garantie et gestes commerciaux

Les données du véhicule peuvent également servir à examiner les demandes du client en matière de garantie constructeur et de garantie légale. Dans un cas de garantie ou dans le cadre d'un geste commercial, les données lues sont transmises au constructeur du véhicule pour répondre au plus vite à la réclamation.

Les mémoires de défauts et d'événements du véhicule peuvent être réinitialisées par un Réparateur Agréé, un autre Réparateur Agréé qualifié ou un atelier spécialisé dans le cadre des travaux de réparation ou d'opérations de maintenance.

Contrôle des données

Sur demande, il est possible de s'opposer à tout transfert de données au constructeur du véhicule ayant pour objectif de garantir la qualité des produits ou d'optimiser les processus de service.

Exigences légales relatives à la publication de données

Dans le cadre du droit en vigueur, le constructeur du véhicule a l'obligation de fournir aux autorités compétentes les données qu'il a mémorisées. La fourniture des données requises s'effectue au cas par cas, par exemple dans le cadre d'une enquête.

Dans certains cas, les autorités publiques sont autorisées à accéder elles-mêmes aux données du véhicule dans le cadre de la législation en vigueur. Il est possible notamment de lire les informations du boîtier électronique de l'airbag, par exemple pour en savoir plus sur un accident.

Dans le cadre de la législation de l'UE, certaines données relatives à la consommation des véhicules, dénommées données OBFCM,

sont transmises à la Commission européenne par le constructeur automobile, par exemple la consommation de carburant ou d'énergie et la distance parcourue. Le propriétaire du véhicule pourra refuser de fournir ces données à cette fin.

Périphériques mobiles

Selon l'équipement, des périphériques mobiles tels que des smartphones, peuvent être connectés au véhicule afin de commander des fonctions de ce dernier, par exemple Apple CarPlay. Par exemple, le système multimédia peut restituer l'image et le son du périphérique mobile dans le véhicule.

Parallèlement, des informations sélectionnées sont transférées au périphérique mobile. Selon le type d'intégration, il s'agit notamment des données de position et d'autres informations générales sur le véhicule. Cela permet d'optimiser l'utilisation de certaines applications, telles que la navigation ou la lecture de musique. Le type de traitement ultérieur des données est défini par le fournisseur de l'application utilisée.

Services

Généralités

Si le véhicule est équipé d'une connexion au réseau sans fil, il est possible d'échanger des données entre le véhicule et d'autres systèmes, par exemple avec BMW ConnectedDrive.

Services du constructeur du véhicule

En ce qui concerne les services en ligne du constructeur du véhicule, les fonctions sont décrites dans les publications correspondantes, telles que la notice d'utilisation ou le site Internet du constructeur. Elles contiennent également les informations pertinentes sur la protection des données.

La fourniture des services en ligne peut impliquer l'utilisation de données personnelles. Les

données sont échangées par le biais d'une connexion sécurisée, par exemple avec les systèmes de données du constructeur du véhicule prévus à cet effet.

Toute collecte, traitement et utilisation de données personnelles dépassant le cadre de la mise à disposition de services s'effectue uniquement sur la base d'une autorisation légale, d'un accord contractuel ou d'un consentement explicite de l'utilisateur.

BMW ConnectedDrive

BMW ConnectedDrive assure l'interconnexion du véhicule avec de très nombreux services numériques. Lors de l'utilisation, seules les données mémorisées dans le véhicule et requises pour fournir le service dont il a été convenu, sont transférées en ligne, par exemple des informations sur l'identification et la localisation du véhicule. Un accord contractuel avec l'utilisateur en constitue la base.

Dans certains cas, le transfert des données est lancé dans le cadre d'événements prédéfinis, par exemple lors d'un appel d'urgence intelligent. La connexion au réseau mobile est établie par l'émetteur et le récepteur du véhicule ou des périphériques mobiles personnels, tels que des smartphones. Sur demande, le transfert de données peut être désactivé.

La connexion au réseau sans fil permet d'utiliser des fonctions en ligne. Il peut s'agir de services en ligne ou d'applications proposés par le constructeur du véhicule ou d'autres fournisseurs.

Services de fournisseurs tiers

Si des services en ligne de fournisseurs tiers sont utilisés, ils sont soumis à la responsabilité et aux conditions de protection des données et d'utilisation du fournisseur concerné. En l'occurrence, le constructeur du véhicule n'a aucune influence sur les données échangées.

Les informations concernant la nature, l'étendue et le but de la collecte et de l'utilisation des données personnelles dans le cadre des

services tiers sont disponibles auprès du fournisseur correspondant.

Choix personnel

Chaque utilisateur décide lui-même s'il souhaite conclure un contrat pour un service, par exemple pour BMW ConnectedDrive. Un document d'information sur l'étendue et les contenus du traitement des données est remis avant l'achat du service et fait partie intégrante de la remise du véhicule.

L'utilisateur peut à tout moment faire désactiver les services et, par conséquent, annuler le traitement des données requis pour ces services. Il est également possible d'activer ou de désactiver l'ensemble de la connexion de données. Les fonctions et les services obligatoires, tels que les systèmes d'appel de détresse, en sont exclus.

Transparence des données du véhicule

BMW CarData est un gage de transparence dans le traitement des données du véhicule lors de l'utilisation de BMW Connected Drive. BMW CarData permet de définir si les données du véhicule traitées dans le contexte de BMW ConnectedDrive peuvent être transmises à des tiers. Ceci permet, pour chaque offre de services, de décider d'accepter ou de refuser que des tiers soient autorisés à accéder aux données, par exemple des compagnies d'assurance.

En outre, il est possible de demander à tout moment une archive de BMW CarData. L'archive fournit des informations sur les données transmises et mémorisées dans le cadre de BMW ConnectedDrive. Les fournisseurs tiers peuvent accéder à BMW CarData uniquement via le serveur du constructeur du véhicule. Un accès direct au véhicule et à ses données n'est pas autorisé.

De plus amples informations sur BMW CarData sont disponibles sur le portail BMW ConnectedDrive.

Système d'appel d'urgence légal

Principe

Le système d'appel d'urgence obligatoire eCall permet d'émettre des appels d'urgence manuels ou automatiques, par exemple en cas d'accident.

Les appels d'urgence sont pris en charge par les services de secours publics.

Généralités

Pour plus d'informations sur le système d'appel d'urgence légal embarqué eCall, basé sur le numéro d'appel d'urgence 112, son fonctionnement et ses fonctions, sont disponibles au chapitre Appel d'urgence.

Le service eCall basé sur le numéro d'appel d'urgence 112 est un service public d'intérêt général gratuit.

En cas d'accident grave, le système d'appel d'urgence légal est activé automatiquement par les capteurs embarqués. Il est par ailleurs déclenché automatiquement lorsque le véhicule est équipé d'un système d'appel d'urgence intelligent qui ne fonctionne pas en cas d'accident grave.

Le système d'appel d'urgence légal peut également être déclenché manuellement en cas de besoin.

En cas de défaillance grave mettant le système d'appel d'urgence légal hors service, les passagers du véhicule reçoivent un avertissement.

Plus d'informations :

- ▷ Appel d'urgence, voir page 398.
- ▷ Dysfonctionnement, voir page 399.

Informations sur le traitement des données

Le traitement des données personnelles par le système d'appel d'urgence légal eCall est conforme aux prescriptions suivantes :

- ▷ Protection des données à caractère personnel : règlement (UE) 2016/679 du Parlement européen et du Conseil.
- ▷ Protection des données à caractère personnel : directive 2002/58/CE du Parlement Européen et du Conseil.

Le traitement des données personnelles sert uniquement à transmettre les appels d'urgence eCall au numéro d'appel d'urgence unique européen 112.

Carte SIM

Le système d'appel d'urgence légal fonctionne via le réseau de téléphonie mobile avec la carte SIM installée dans le véhicule. La carte SIM n'est pas connectée en permanence au réseau de téléphonie mobile, elle ne l'est que tant que l'appel d'urgence est actif.

Types de données et leurs destinataires

Le système d'appel d'urgence légal est autorisé à collecter et à traiter uniquement les données suivantes :

- ▷ Le numéro d'identification du véhicule pour identifier rapidement le véhicule, par exemple le modèle.
- ▷ Type de véhicule, par exemple véhicule de tourisme.
- ▷ Type d'entraînement du véhicule, pour l'estimation des risques liés au sauvetage, par exemple risque d'incendie.
- ▷ La position du véhicule au moment de l'accident, les trois derniers emplacements du véhicule et le sens de déplacement, par exemple pour localiser plus rapidement le véhicule sur les tronçons complexes.
- ▷ Le fichier journal de l'activation automatique du système avec horodatage.
- ▷ Des informations de contrôle qui indiquent par exemple aux secours si l'appel d'urgence a été lancé automatiquement ou manuellement.

- ▶ Un horodatage afin de déterminer l'heure de l'accident pour que le planning d'intervention des équipes de secours puisse être optimisé.
- ▶ Le sens de la marche, par exemple pour déterminer les informations relatives au côté de la chaussée sur les autoroutes.

Les autorités de l'État dans lequel est émis l'appel d'urgence du système eCall déterminent les centres d'appels d'urgence qui reçoivent et traitent les données de l'appel d'urgence légal.

Configuration du traitement des données

Le système d'appel d'urgence légal veille à ce que les données de la mémoire du système ne soient pas accessibles hors du système avant le déclenchement d'un appel d'urgence.

Les données recueillies pour le système d'appel d'urgence légal sont mémorisées uniquement dans le véhicule, puis envoyées au centre de secours en cas de déclenchement d'un appel d'urgence.

Le système d'appel d'urgence légal veille à empêcher toute traçabilité et tout suivi permanent pendant le fonctionnement normal.

Le système d'appel d'urgence légal veille à la suppression automatique et continue des données dans la mémoire interne du système.

Les données de localisation du véhicule sont en permanence remplacées dans la mémoire interne du système afin que seules les trois dernières positions du véhicule soient disponibles pour le fonctionnement normal du système.

Les données d'activité du système d'appel d'urgence légal eCall sont conservées tant que cela est nécessaire pour traiter l'appel d'urgence eCall, mais en aucun cas plus de 13 heures après le déclenchement d'un appel d'urgence eCall.

Droits liés au traitement des données des personnes concernées

La personne concernée par le traitement des données, par exemple le propriétaire du véhicule, a le droit d'accéder aux données et peut le cas échéant exiger la correction, la suppression ou le blocage des données qui la concernent et dont le traitement n'est pas conforme aux dispositions légales. Pour autant que cela ne suppose pas un effort disproportionné, toute correction, suppression ou blocage effectué conformément à ces dispositions doit être communiqué aux tiers qui ont reçu les données.

La personne concernée par le traitement des données a le droit de porter plainte auprès des autorités chargées de la protection des données si elle considère que le traitement de ses données personnelles a porté atteinte à ses droits.

Pour toute demande de droits d'accès, contacter un Réparateur Agréé, un autre Réparateur Agréé qualifié ou un atelier spécialisé.

Système d'appel d'urgence intelligent

Principe

Le système d'appel d'urgence intelligent permet de lancer des appels d'urgence manuels ou automatiques, par exemple en cas d'accident.

Les appels d'urgence sont pris en charge par une centrale d'appel d'urgence mandatée par le constructeur du véhicule.

En plus du système d'appel d'urgence intelligent, le véhicule est doté du système d'appel d'urgence légal, qui s'active en fonction de la situation.

Le propriétaire du véhicule a le droit d'utiliser le système d'appel d'urgence intelligent ou le système d'appel d'urgence légal.

Plus d'informations :

Appel d'urgence, voir page 398.

Base légale

Le traitement des données personnelles par le système d'appel d'urgence intelligent est conforme aux prescriptions suivantes :

- ▶ Protection des données à caractère personnel : règlement (UE) 2016/679 du Parlement européen et du Conseil.
- ▶ Protection des données à caractère personnel : directive 2002/58/CE du Parlement Européen et du Conseil.

La base légale relative à l'activation et au fonctionnement du système d'appel de d'urgence intelligent est définie par le contrat Connected-Drive conclu pour cette fonction, ainsi que par les lois, les règlements et les directives correspondants du Parlement européen et du Conseil européen.

Les règlements et les directives en question établissent des règles relatives à la protection des personnes physiques à l'égard du traitement des données à caractère personnel.

Le traitement des données personnelles par le système d'appel de détresse intelligent est conforme aux directives européennes sur la protection des données personnelles.

Le système d'appel d'urgence intelligent traite les données personnelles uniquement avec l'accord du propriétaire du véhicule.

Le système d'appel d'urgence intelligent et les autres services présentant des avantages supplémentaires peuvent traiter les données personnelles uniquement avec l'accord explicite de la personne concernée par le traitement des données, par exemple le propriétaire du véhicule.

Carte SIM

Le système d'appel de détresse intelligent fonctionne via le réseau de téléphonie mobile avec la carte SIM installée dans le véhicule. La carte SIM est enregistrée en permanence dans le réseau de téléphonie mobile afin de

pouvoir établir rapidement une connexion. En cas d'urgence, les données sont transmises au constructeur du véhicule.

Amélioration de la qualité

Le constructeur du véhicule utilise également les données transmises lors d'un appel d'urgence à des fins d'amélioration de la qualité des produits et des services.

Localisation

Seul l'opérateur du réseau de téléphonie mobile peut déterminer la position du véhicule sur la base des cellules correspondantes. L'opérateur du réseau ne peut pas établir un lien entre le numéro d'identification du véhicule et le numéro de téléphone de la carte SIM installée. Seul le constructeur du véhicule peut établir un lien entre le numéro d'identification du véhicule et le numéro de téléphone de la carte SIM installée.

Données de journal des appels d'urgence

Les données de journal des appels d'urgence sont stockées en mémoire dans le véhicule. Les données de journal les plus anciennes sont supprimées régulièrement. Les données de journal comprennent, par exemple, des informations sur l'heure et le lieu d'émission d'un appel d'urgence.

Dans des cas exceptionnels, les données de journal peuvent être lues dans la mémoire du véhicule. En règle générale, la lecture des données de journal n'a lieu que sur décision de justice et n'est possible que si les appareils correspondants sont directement raccordés au véhicule.

Appel d'urgence automatique

Le système est conçu pour déclencher automatiquement un appel d'urgence lorsque les capteurs du véhicule détectent un accident de gravité correspondante.

Informations transmises

Lors du passage d'un appel d'urgence par le système d'appel d'urgence intelligent, les informations transmises au centre d'appel d'urgence sont les mêmes que celles envoyées par le système d'appel d'urgence légal aux services de secours publics.

Par ailleurs, le système d'appel d'urgence intelligent envoie les informations supplémentaires suivantes à une centrale d'appel d'urgence mandatée par le constructeur et, le cas échéant, aux services de secours publics :

- ▶ Données de l'accident, par exemple le sens de l'impact détecté par les capteurs du véhicule, pour faciliter la préparation de l'intervention des services de secours.
- ▶ Données de contact, par exemple le numéro de téléphone de la carte SIM intégrée et celui du conducteur, si disponible, afin de pouvoir rapidement prendre contact avec les personnes impliquées dans l'accident si nécessaire.

Stockage des données

Les données relatives à un appel d'urgence sont mémorisées dans le véhicule. Les données contiennent des informations sur l'appel d'urgence, par exemple le lieu et l'heure de l'appel d'urgence.

Les enregistrements audio de la communication d'urgence sont enregistrés à la centrale d'appel d'urgence.

Les enregistrements audio du client sont mémorisés pendant 24 heures pour le cas où des détails de l'appel d'urgence doivent être analysés. Les enregistrements audio sont ensuite supprimés. Les enregistrements audio du collaborateur de la centrale d'appel d'urgence sont mémorisés pendant 24 heures à des fins d'assurance qualité.

Accès aux données à caractère personnel

Les données traitées dans le cadre d'un appel d'urgence intelligent sont traitées uniquement afin d'exécuter l'appel d'urgence. Dans le cadre d'une obligation légale, le constructeur du véhicule peut fournir des renseignements sur les données qu'il a traitées et qui sont éventuellement encore enregistrées.

Système d'appel d'urgence légal

Le propriétaire d'un véhicule équipé d'un système d'appel d'urgence intelligent et du système d'appel d'urgence légal a le droit d'utiliser le système d'appel d'urgence embarqué à la place du système d'appel d'urgence intelligent.

Pour toute demande de désactivation, contacter un Réparateur Agréé, un autre Réparateur Agréé qualifié ou un atelier spécialisé.

Le système d'appel d'urgence légal est toujours opérationnel en plus du système d'appel d'urgence intelligent. Le système d'appel d'urgence légal prend en charge l'appel d'urgence si le système d'appel d'urgence intelligent ne fonctionne pas pour des raisons techniques, par exemple si le centre de secours mandaté par le constructeur du véhicule n'est pas joignable.

Le système d'appel d'urgence légal eCall utilise l'infrastructure du numéro d'appel d'urgence public 112.

Il est possible de procéder à des réglages pour que les appels d'urgence passent toujours par le système d'appel d'urgence légal, et non par le système d'appel d'urgence intelligent. Faire réaliser le réglage par un Réparateur Agréé, un autre Réparateur Agréé qualifié ou par un atelier spécialisé.

Numéro d'identification du véhicule

Généralités

Selon l'équipement spécifique à certains pays, le numéro d'identification du véhicule se trouve à différents endroits dans le véhicule. Ce chapitre décrit toutes les positions possibles sur cette série de modèles.

Compartment moteur



Le numéro d'identification du véhicule est gravé dans le compartiment moteur sur le côté droit du véhicule.

Plaque constructeur sur le côté droit



Le numéro d'identification du véhicule est indiqué sur la plaque constructeur sur le côté droit du véhicule.

Plaque constructeur sur le côté gauche



Le numéro d'identification du véhicule est indiqué sur la plaque constructeur sur le côté gauche du véhicule.

Pare-brise



Le numéro d'identification du véhicule se trouve en outre derrière le pare-brise.

iDrive

Il est également possible d'afficher le numéro d'identification du véhicule via iDrive.

Plus d'informations :

Affichage du numéro d'identification du véhicule et du numéro de référence du logiciel, voir page 80.

Monter dans le véhicule

Ouverture et fermeture

Touches de la clé du véhicule

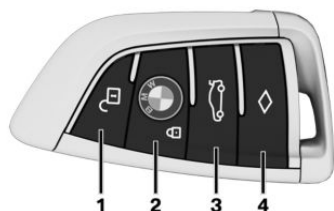

- 1 Déverrouillage
- 2 Verrouillage
- 3 Ouverture/fermeture du couvercle de coffre
- 4 Éclairage d'accompagnement

Déverrouillage du véhicule

 Appuyer sur la touche de la clé du véhicule.

Selon les réglages, le système ne déverrouille que la porte conducteur ou tous les accès au véhicule.

Si seule la porte conducteur est déverrouillée, appuyer à nouveau sur la touche de la clé du véhicule pour déverrouiller les autres accès au véhicule.

Verrouillage du véhicule

- 1 Fermer la porte conducteur.
- 2  Appuyer sur la touche de la clé du véhicule.

Tous les accès au véhicule sont verrouillés.

Touches pour le verrouillage centralisé

Aperçu



Touches pour le verrouillage centralisé.

Verrouillage

 Appuyer sur la touche lorsque les portes avant soient fermées.

La trappe du réservoir reste déverrouillée.

Déverrouillage

 Appuyer sur la touche.

Accès confort

Principe

L'accès au véhicule est possible sans actionner la clé du véhicule.

Il suffit de porter la clé du véhicule sur soi, par exemple dans la poche de son pantalon.

Le véhicule reconnaît automatiquement la clé du véhicule lorsqu'elle se trouve à proximité ou dans l'habitacle.

Déverrouillage du véhicule

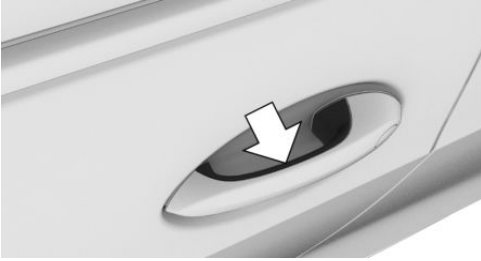

Saisir entièrement la poignée de l'une des portes du véhicule.

Verrouillage du véhicule

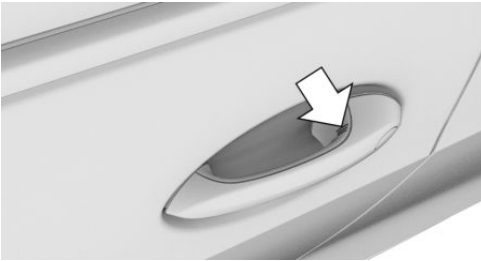

Effleurer du doigt pendant environ 1 seconde la surface nervurée de la poignée d'une porte fermée sans refermer la main sur la poignée.

Ouverture et fermeture sans contact du couvercle de coffre

Principe

Le couvercle de coffre peut être ouvert et fermé sans contact avec la clé du véhicule portée sur soi.

Mouvement du pied à exécuter

1. Se placer derrière le véhicule, au centre, à peu près à une longueur de bras du hayon du véhicule.
2. Déplacer un pied le plus loin possible sous le véhicule dans le sens de déplacement et le retirer immédiatement. Lors de ce mou-

vement, la jambe doit traverser les zones des deux capteurs.



Couvercle de coffre

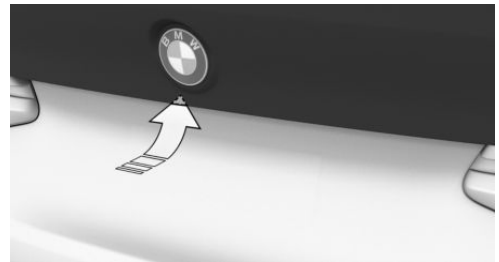

Ouverture



- ▷ Déverrouiller le véhicule, puis appuyer sur la touche située à l'extérieur du couvercle de coffre.
- ▷  Appuyer sur la touche de la clé du véhicule pendant environ 1 seconde.

Il est possible que les portes se déverrouillent également.

Fermeture

- ▷  Maintenir la touche de la clé du véhicule enfoncée jusqu'à ce que le couvercle de coffre soit fermé.
- ▷  Appuyer sur la touche sur la face intérieure du couvercle de coffre.

Capote

Aperçu



Commutateur de capote

Ouverture



Maintenir le commutateur tiré.

Les vitres s'abaissent et la capote s'ouvre tant que le commutateur est tiré.

Une fois que la capote est complètement ouverte, vous pouvez maintenir le commutateur ou le tirer de nouveau brièvement pour remonter les vitres de nouveau.

Fermeture



Maintenir le commutateur enfoncé.

Les vitres se baissent, la capote se ferme et les vitres se relèvent tant que le commutateur est maintenu.

Affichages, organes de commande

Autour du volant

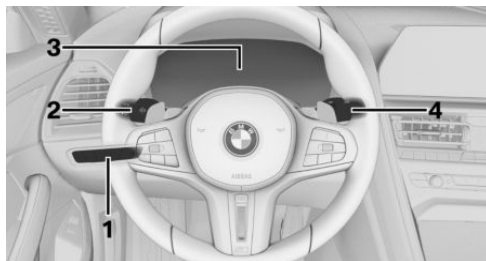

- 1 Commutateur d'éclairage
- 2 Clignotants, feux de route
- 3 Combiné d'instruments
- 4 Essuie-glace

Témoins et voyants

Les témoins et les voyants d'alerte peuvent s'allumer selon différentes combinaisons et en différentes couleurs.

Le bon fonctionnement de certains voyants est contrôlé lors de l'activation de l'état de marche et ils s'allument brièvement.

Porte conducteur

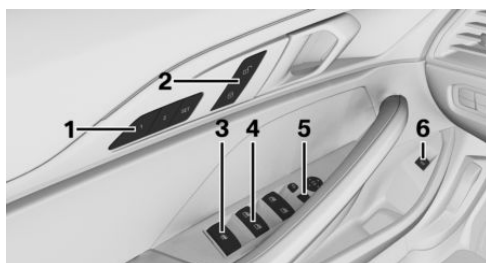

- 1 Sièges, fonctions confort
- 2 Verrouillage centralisé
- 3 Lève-vitres électriques, tous
- 4 Lève-vitres électriques, individuels

- 5 Rétroviseurs extérieurs
- 6 Ouverture/fermeture du couvercle de coffre

Centrale de commande

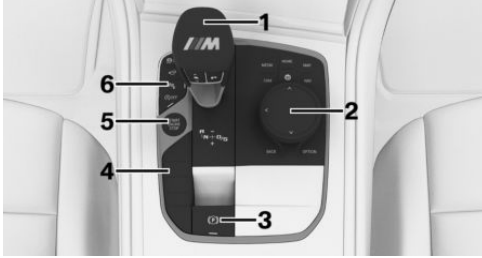





- 1 Levier sélecteur
- 2 Sélecteur
- 3 Frein de stationnement, Automatic Hold
- 4 MODE M, Configuration M, Commande Active Sound
- 5 Bouton Start/Stop
- 6 Systèmes d'assistance

iDrive





Principe

iDrive est le concept de commande du système d'infodivertissement et comprend de nombreuses fonctions.

Touches sur le sélecteur

Touche	Fonction
	Ouvrir le menu principal.
	Ouvrir le menu Applis.
	Ouvrir le menu Média/Radio.
	Ouvrir le menu Communication.

Touche Fonction

	Ouvrir la carte de navigation.
	Ouvrir le menu de saisie des destinations de la navigation.
	Ouvrir le tableau précédent.
	Ouvrir le menu Options.

Saisie vocale

Activation de la saisie vocale

 Appuyer sur la touche du volant.

Énoncer la commande.

Annulation de la saisie vocale

 Appuyer sur la touche du volant ou dire « Annuler ».

Réglage et utilisation

Sièges, rétroviseurs et volant

Sièges réglables électriquement

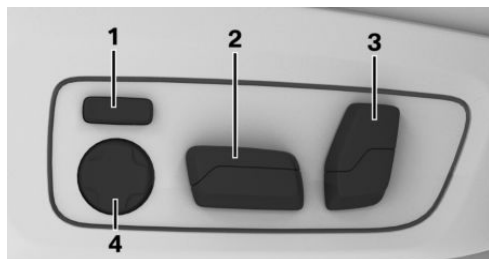

- 1 Largeur du dossier
- 2 Réglage longitudinal, hauteur, inclinaison du siège
- 3 Inclinaison du dossier, appuie-tête
- 4 Soutien lombaire

Réglage de l'appuie-tête

Réglage de la hauteur

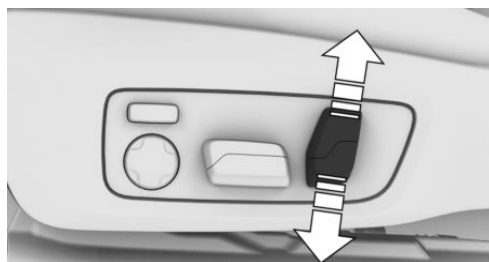

Presser le commutateur vers le haut ou vers le bas.

En cas d'équipement avec siège M Carbon :

Les appuie-têtes ne peuvent pas être réglés en hauteur.

Réglage de la distance

La distance jusqu'à l'arrière de la tête peut être réglée en inclinant le dossier.

Réglage des rétroviseurs extérieurs

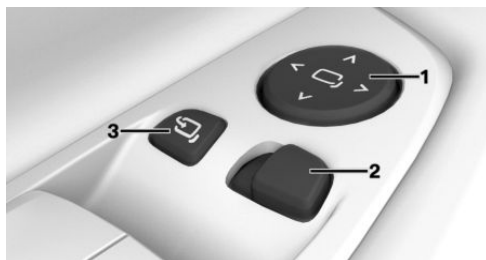

- 1 Réglage
- 2 Sélection du rétroviseur, commande automatique d'orientation vers la bordure de trottoir
- 3 Rabattement et déploiement

Réglage du volant

Réglage électrique du volant

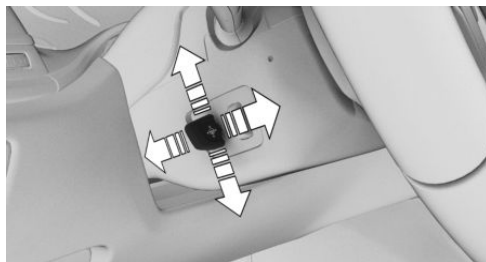

Adapter la position en longueur et en hauteur du volant par rapport à la position du siège en appuyant sur le commutateur.

Fonction Memory

Principe

La fonction Memory permet de mémoriser les réglages suivants et de les activer si nécessaire :

- ▷ Position de siège.
- ▷ Position des rétroviseurs extérieurs.
- ▷ Position du volant.
- ▷ Hauteur de l'affichage tête haute.

Mémorisation

1. Régler la position souhaitée.
2.  Appuyer sur la touche. La LED incorporée à la touche s'allume.
3. Appuyer sur la touche désirée 1 ou 2 sur la porte jusqu'à ce que la LED s'allume. Un signal retentit.

Appel

Appuyer sur la touche souhaitée 1 ou 2.

Accès vers l'arrière

Basculement du dossier

1. Tirer la manette.



2. Basculer le dossier vers l'avant.
Pour faciliter l'accès à l'arrière, le siège se déplace automatiquement jusqu'à la position la plus avancée.

Rabattement du dossier

Rabattre le dossier et l'enclencher.









Le siège se déplace automatiquement jusqu'à la dernière position assise enregistrée.

Infodivertissement

Radio



Touches et fonctions

Selon la version du pays et d'équipement, les touches suivantes sont présentes sur la radio.

Touche	Fonction
	Appuyer : activer/désactiver la sortie audio. Tourner : réglage du volume sonore.
	Changer de source de divertissement.
	Appuyer une fois : changer la station/le titre.
/	Maintenir enfoncée : avance/recul rapide du titre.
	
	Touches de favoris.
/	
	
	Activer/désactiver les informations routières.
	Commutation de la gamme d'ondes.
	Menu Applis.

Entrée d'une destination dans la navigation

Saisie de la destination via la recherche

1.  Appuyer sur la touche du sélecteur.
2.  « Recherche »
3. Saisir au moins deux lettres ou caractères.
Le cas échéant, sélectionner des catégories de points d'intérêt dans le menu Points d'intérêt.
Le cas échéant, le terme recherché est automatiquement complété en orange.
Basculer le sélecteur vers le haut pour appliquer le terme de recherche proposé.
4. **OK** Sélectionner le symbole le cas échéant.
La liste des résultats s'affiche.
5. Si nécessaire, « Filtrer »
6. « Afficher les résultats »
7. Sélectionner l'entrée souhaitée.
8. Si nécessaire, « Démarrer le guidage »

Utilisation du téléphone portable

Généralités

Après avoir été jumelé une fois au véhicule, le téléphone portable peut être utilisé via iDrive et au moyen des touches du volant.



Connexion par Bluetooth

1. « COM »
2. « Appareils mobiles »
3. Basculer le sélecteur vers la droite.
4. « Nouvel appareil »
5. « Téléphonie et audio »
Le nom Bluetooth du véhicule s'affiche sur l'écran de contrôle.

6. Comparer le code d'accès sur l'écran de contrôle avec celui affiché sur l'écran du portable et confirmer qu'ils sont identiques.
7. Une connexion Bluetooth est établie.
L'appareil mobile est jumelé au véhicule et s'affiche dans la liste des appareils.

Prise d'un appel

Selon l'équipement, les appels entrants peuvent arriver de diverses façons.

- ▶ Par iDrive :
 « Répondre »
 / 
Appuyer sur la touche correspondante du volant.
- ▶ Avec la molette située sur le volant, sélectionner dans la liste sur le combiné d'instruments : « Répondre »
- ▶ Via l'écran tactile : appuyer sur l'entrée correspondante sur l'écran de contrôle.

Composition d'un numéro

1. « COM »
2. Si nécessaire, « Téléphone »
3. « Composer numéro: »
4. Entrée de chiffres.
5.  Sélectionner le symbole. La communication est établie via le téléphone portable auquel la fonction téléphone a été affectée.

Établir la communication avec le téléphone additionnel :

1.  Appuyer sur la touche.
2. « Appeler via »

Préparation Apple CarPlay®

Principe

CarPlay permet de piloter certaines fonctions d'un iPhone compatible via la commande vocale Siri et iDrive.

Conditions de fonctionnement

- ▷ iPhone compatible, iPhone 5 ou ultérieur avec iOS 7.1 ou ultérieur.
- ▷ Contrat de téléphonie mobile correspondant.
- ▷ Les fonctions Bluetooth et WLAN ainsi que la commande vocale Siri sont activées sur l'iPhone.
- ▷ Le cas échéant, le réglage des données mobiles doit être activé dans l'iPhone.
- ▷ Le WLAN et le Bluetooth sont activés dans le véhicule.

Jumelage de l'iPhone avec CarPlay

1. « COM »
2. « Appareils mobiles »
3. « Nouvel appareil »
4. « Téléphonie et audio »
Le nom Bluetooth du véhicule s'affiche sur l'écran de contrôle.
5. Sur l'appareil mobile, rechercher les appareils Bluetooth de l'environnement et sélectionner le véhicule.
Un code d'accès s'affiche.
6. Comparer le code d'accès sur l'écran de contrôle avec celui affiché sur l'écran du portable et confirmer qu'ils sont identiques.
7. « Utiliser Apple CarPlay »
L'iPhone est connecté au véhicule et affiché dans la liste des appareils.

En cours de route

Conduite

État de marche

Activation de l'état de marche



1. Appuyer sur la pédale de frein.
2. Appuyer sur le bouton Start/Stop.

Désactivation de l'état de marche

Boîte de vitesses automatique Sport M :

1. Quand le véhicule est à l'arrêt, mettre la manette de sélection en position P.
2. Serrer le frein de stationnement.
3. Appuyer sur le bouton Start/Stop.
Le moteur est coupé.

Fonction Start/Stop automatique

À l'arrêt, la fonction Start/Stop automatique coupe automatiquement le moteur pour économiser du carburant. Au démarrage, le moteur est lancé automatiquement dans les conditions suivantes :

Boîte de vitesses automatique Sport M :

- ▷ En relâchant la pédale de frein.
- ▷ Lorsque la fonction Automatic Hold est activée : appuyer sur la pédale d'accélérateur.

Frein de stationnement

Serrage

 Tirer sur le commutateur.

Les LED du commutateur et le témoin sur le combiné d'instruments s'allument.

Desserrage

 En état de marche : Appuyer sur le commutateur alors que la pédale de frein est enfoncée ou que le levier sélecteur se trouve en position P. La LED et le témoin de contrôle s'éteignent. Le frein de stationnement est desserré.

Stationnement

S'assurer que le frein de stationnement est serré.

Boîte de vitesses automatique Sport M

Positionnement de la manette de sélection sur D/S, N, R



- ▷ Marche arrière R.
- ▷ Point mort N.
- ▷  Position centrale, position marche avant.
- ▷ - Rétrogradage, manuellement.
- ▷ + Passage au rapport supérieur, manuellement.

- ▷ Mode Drive D : toutes les marches avant sont passées automatiquement.
- ▷ Mode séquentiel S : les rapports peuvent être passés manuellement.

Appuyer sur le frein jusqu'au démarrage, car le véhicule se déplace dès qu'une position de commande ou la marche arrière est engagée.

N'engager la position R que lorsque le véhicule est à l'arrêt.

Mettre le levier sélecteur en position P

N'engager la position P que lorsque le véhicule est à l'arrêt.



Appuyer sur la touche P.

Lumière et visibilité

Clignotants, feux de route, appel de phares

Clignotants

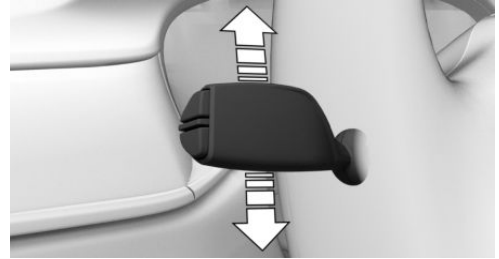

- ▷ Clignotement : pousser la manette au-delà du point de résistance.
- ▷ Commande impulsionnelle des clignotants : actionner légèrement la manette vers le haut ou vers le bas.
- ▷ Clignotement bref : appuyer sur le bras jusqu'au point de résistance et la maintenir dans cette position le temps du clignotement.

Feux de route, appel de phares

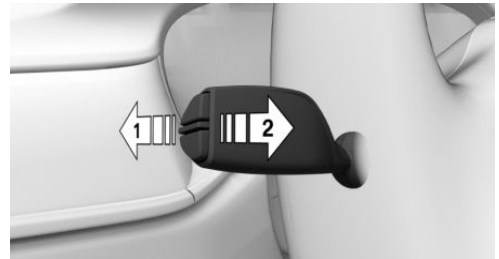

Pousser la manette vers l'avant ou la tirer vers l'arrière.

- ▷ Allumage des feux de route, flèche 1.

Les feux de route s'allument si les feux de croisement sont activés.

- ▶ Extinction des feux de route/appeal de phares, flèche 2.

Éclairage

Fonctions d'éclairage

Symbole	Fonction
	Feux arrière de brouillard.
	Extinction des feux. Feux de jour.
	Feux de position.
	Commande automatique des feux de croisement. Fonctions d'éclairage adaptatif.
	Feux de croisement.
	Éclairage des instruments.
	Feux de stationnement, côté droit.
	Feux de stationnement, côté gauche.

Essuie-glace

Activation du système d'essuie-glace

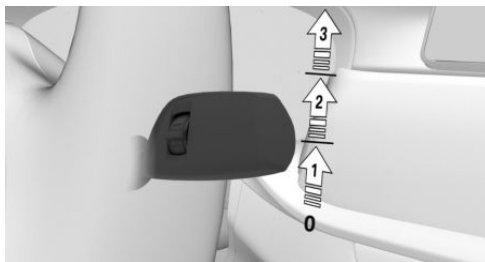

Pousser la manette vers le haut jusqu'à la position souhaitée.

- ▶ Position de repos des essuie-glaces, position 0.
- ▶ Détecteur de pluie, position 1.
- ▶ Vitesse normale des essuie-glaces, position 2.
- ▶ Vitesse rapide des essuie-glaces, position 3.

Arrêt du système d'essuie-glaces et balayage coup par coup

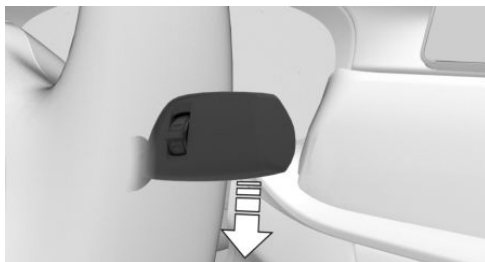

Pousser la manette vers le bas.

- ▶ Désactivation : descendre le bras jusqu'à la position 0.
- ▶ Balayage coup par coup : descendre le bras à partir de la position 0.

Activation/désactivation du détecteur de pluie

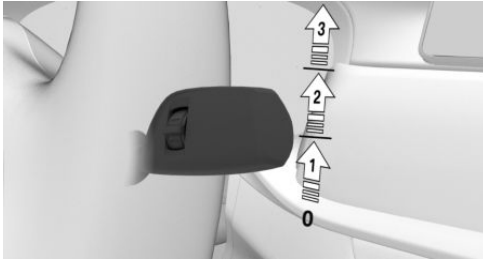

Activation : remonter une fois la manette à partir de la position 0, flèche 1.

Désactivation : remettre la manette en position 0.

Réglage de la sensibilité du détecteur de pluie

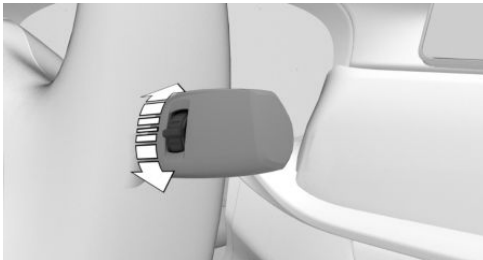

Tourner la molette sur la manette d'essuie-glace.











Nettoyage du pare-brise



Tirer la manette.

Climatisation

Climatiseur automatique

Touche	Fonction
	Température.
	Refroidissement maximum.
	Programme AUTO.
	Mode de recyclage d'air.
	Débit d'air, manuel. Intensité programme AUTO.
	Répartition d'air manuelle.
	Fonction de dégivrage.
	Chauffage de la lunette arrière.
Selon l'équipement :	
	Chauffage de siège et d'accou- doirs.
ou	
	Ventilation de siège active.
	Fonction de refroidissement. Ouvrir le menu Climatisation, par exemple pour les réglages suivants : ajustement de la température au niveau du buste, ventilation auxiliaire.

Arrêt intermédiaire

Ravitaillement

Bouchon de réservoir

1. Pour ouvrir la trappe du réservoir, appuyer sur le bord arrière, flèche. La trappe du réservoir s'ouvre.



2. Tourner le bouchon du réservoir dans le sens antihoraire.
3. Placer le bouchon dans le support prévu sur la trappe du réservoir.

Essence

Pour une consommation de carburant optimale, l'essence doit être sans soufre ou à faible teneur en soufre.

Les carburants identifiés sur la pompe à essence comme contenant des métaux ne doivent pas être utilisés.

Roues et pneus

Indications sur la pression de gonflage des pneus



Les données relatives à la pression de gonflage des pneus figurent sur la plaque de la pression de gonflage des pneus sur le montant de carrosserie de la porte conducteur.

Après la correction de la pression de gonflage

Si le véhicule est équipé de la mesure individuelle de pression des pneus :

Réinitialiser l'avertisseur de crevaison.

Lors du contrôle de pression des pneus :

Les pressions de gonflage des pneus corrigées sont automatiquement prises en compte. S'assurer que les réglages adéquats des pneus ont été effectués.

Si les pneus ne sont pas mentionnés dans les informations sur la pression de gonflage indiquées sur l'écran de contrôle, réinitialiser le contrôle de pression des pneus.

Contrôle de la pression de gonflage des pneus

Contrôler régulièrement la pression de gonflage des pneus et la rectifier si nécessaire :

- ▶ Au moins deux fois par mois.
- ▶ Avant un long trajet.

Mesure électronique du niveau d'huile

Conditions de fonctionnement

Une valeur mesurée à jour est disponible après un trajet normal d'environ 30 minutes.

Affichage du niveau d'huile moteur

1. « CAR »
2. « Statut véhicule »
3.  « Niveau d'huile moteur »

Selon le niveau d'huile moteur, différents messages sont affichés sur l'écran de contrôle. Tenir compte de ces messages.

Appoint d'huile moteur

Généralités

Couper le contact du véhicule et désactiver l'état de marche avant de faire l'appoint d'huile moteur.

Appoint d'huile moteur



Faire l'appoint d'huile moteur uniquement lorsque le message correspondant est affiché sur le combiné d'instruments.

Tenir compte du volume de réapprovisionnement indiqué dans le message.

Veiller à ne pas trop remplir le réservoir d'huile moteur.

Respecter les types d'huiles moteur recommandés.

Aider et se faire aider

Feux de détresse



La touche se trouve dans la console centrale.

ConnectedDrive

BMW Assistance

Pour obtenir des informations et une assistance concernant le véhicule, contacter BMW Assistance.

1. « APPS »
2. « Apps installées »
3. « BMW Assistance »
4. Sélectionner le service souhaité.

Tenir compte des éléments affichés sur l'écran de contrôle. Une communication téléphonique est établie.

BMW Teleservices

Les Teleservices sont des services qui permettent de conserver la mobilité du véhicule.

Les Teleservices peuvent englober les services suivants :

- ▷ BMW Assistance Dépannage.
- ▷ BMW Assistance Accident.
- ▷ Appel Teleservice.
- ▷ Votre Réparateur Agréé.

Poste de conduite

Équipement du véhicule

Ce chapitre comprend tous les équipements de série, spécifiques à un pays et en option, proposés pour cette série de modèles. Par conséquent, les fonctions et les équipements décrits ici ne sont pas tous disponibles dans

le véhicule, par exemple en raison des équipements optionnels choisis ou de la version de pays. Ceci s'applique également aux fonctions et systèmes de sécurité. L'utilisation des fonctions et systèmes correspondants implique le respect des lois et des règlements en vigueur.

Autour du volant

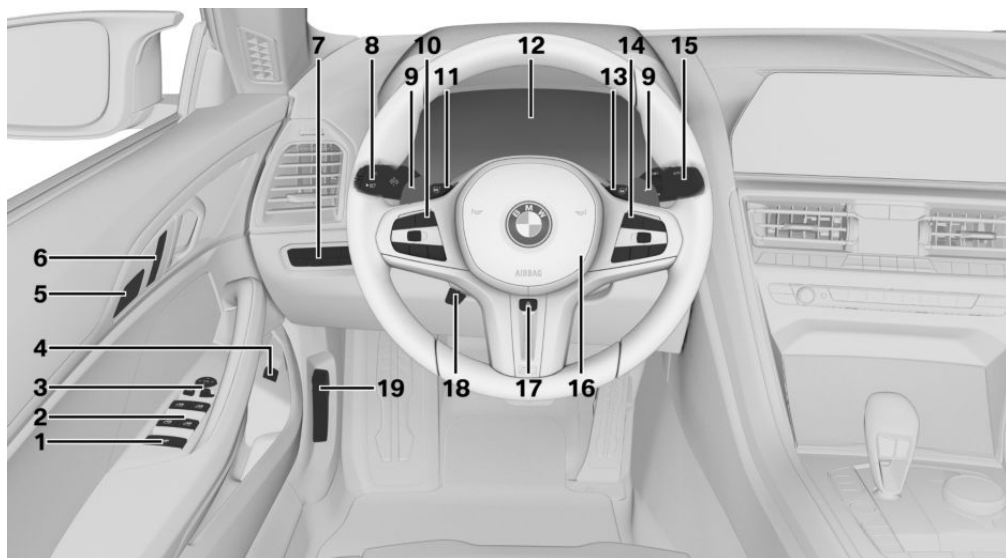

1  Lève-vitres électriques, tous [117](#)

2  Lève-vitre, individuel [117](#)

3  Commande des rétroviseurs extérieurs [133](#)

4  Ouverture/fermeture du couvercle de coffre [110](#)

5  Fonctions confort des sièges

 Fonction Memory [136](#)

6  Verrouillage centralisé [105](#)

 Déverrouillage

 Verrouillage

7 Éclairage

Feux arrière de brouillard 200



Commutateur d'éclairage 194



Extinction des feux

Feux de jour 196



Feux de position 195



Commande automatique d'éclairage 194

Fonctions d'éclairage adaptatif 197

Feux de route anti-éblouissement 198



Feux de croisement 195



Éclairage des instruments 201



Feux de stationnement, côté droit 195



Feux de stationnement, côté gauche 195

8 Levier de direction, côté gauche

Clignotants 156



Feux de route, appel de phares 157



Feux de route anti-éblouissement 198



Widgets 173

Données du trajet 188

9 Palettes de commande**10** Touches au volant, côté gauche

Régulateur de vitesse actif 259



Selon l'équipement :

Marche/arrêt du régulateur de vitesse 261



Avec assistant directionnel et de contrôle de la trajectoire 278 :

Activation et désactivation du régulateur de vitesse, du régulateur de distance et du guidage sur voie



Régulateur de vitesse : mémoriser la vitesse

Assistant de limitation de vitesse : appliquer la vitesse proposée 274



Interruption ou poursuite de la régulation de vitesse



Régulateur de vitesse actif : augmenter la distance



Régulateur de vitesse actif : diminuer la distance

Manette du régulateur de vitesse

11

Activation de M1 246

12

Combiné d'instruments 170

13

Activation de M2 246

14

Touches au volant, côté droit

Listes de sélection 187



Volume sonore, voir la notice d'utilisation concernant le système de navigation, de divertissement et de communication 6



Système de commandes vocales [57](#)



Téléphone, voir la notice d'utilisation concernant le système de navigation, de divertissement et de communication [6](#)

Molette pour les listes de sélection [187](#)

15 Levier de direction, côté droit



Essuie-glace [157](#)



Détecteur de pluie [158](#)



Nettoyer le pare-brise [159](#)



16 Avertisseur sonore, surface totale



17 Volant chauffant [136](#)



18 Réglage du volant [135](#)

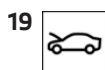





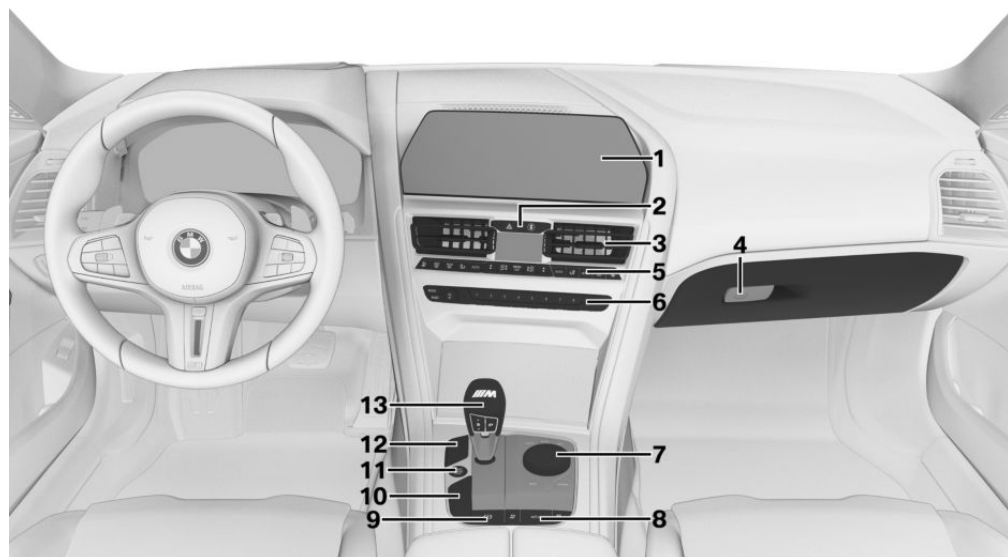









19 Déverrouillage du capot [379](#)

Autour de la console centrale





1 Écran de contrôle [53](#)

- 2**  Feux de détresse [396](#)
-  Intelligent Safety [210](#)
- 3** Ventilation [323](#)
- 4** Boîte à gants [335](#)
- 5** Climatiseur automatique [317](#)
- 6** Radio/Multimédia, voir la notice d'utilisation du système de navigation, de divertissement et de communication [6](#)
- 7** Sélecteur avec touches [53](#)
- 8**  Ouverture et fermeture de la capote [119](#)
-  Chauffe nuque [138](#)
- 9**  Frein de stationnement [153](#)
-  Fonction Automatic Hold [154](#)
- 10**  MODE M [248](#)
-  SETUP [246](#)
-  Sound Control [169](#)
- 11**  Activation et désactivation de l'état de marche [150](#)
- 12**  Fonction Start/Stop automatique [150](#)
-  Systèmes d'aide au stationnement [289](#)
-  Panorama View [309](#)
-  Contrôle dynamique de stabilité [251](#)
- 13** Boîte de vitesses automatique Sport M [160](#)

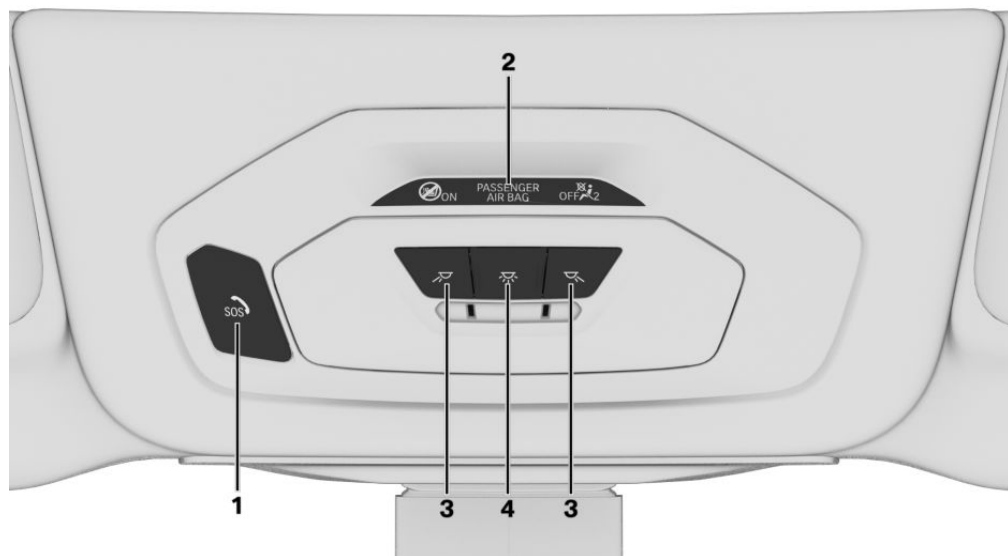
Autour du ciel de pavillon



1  Appel d'urgence, SOS [398](#)

3  Liseuses [201](#)

2  Témoin de contrôle d'airbag du passager avant [207](#)

4  Feux intérieurs [201](#)

Capteurs du véhicule

Équipement du véhicule

Ce chapitre comprend tous les équipements de série, spécifiques à un pays et en option, proposés pour cette série de modèles. Par conséquent, les fonctions et les équipements décrits ici ne sont pas tous disponibles dans le véhicule, par exemple en raison des équipements optionnels choisis ou de la version de pays. Ceci s'applique également aux fonctions et systèmes de sécurité. L'utilisation des fonctions et systèmes correspondants implique le respect des lois et des règlements en vigueur.

Aperçu

Selon l'équipement, les caméras et capteurs suivants sont installés dans le véhicule :

- ▶ Caméra avant.
- ▶ Caméras derrière le pare-brise.
- ▶ Caméras de rétroviseur extérieur.
- ▶ Caméra de recul.
- ▶ Capteur radar avant.
- ▶ Capteurs radars latéraux, avant.
- ▶ Capteurs radars latéraux, arrière.
- ▶ Capteurs à ultrasons dans les boucliers avant/arrière.
- ▶ Capteurs à ultrasons latéraux.

Maintenir propre et dégagée la zone des caméras et des capteurs du véhicule.

Caméras

Caméra avant

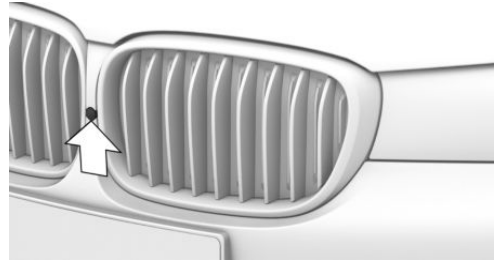

La caméra avant se trouve dans la calandre.

Caméras derrière le pare-brise

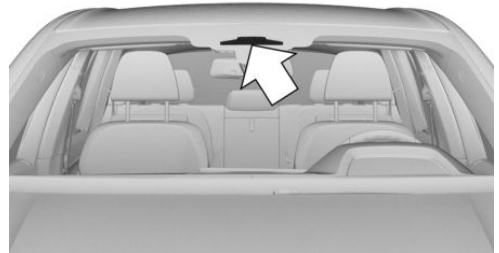

Les caméras situées derrière le pare-brise se trouvent dans la zone du rétroviseur intérieur.

Caméras extérieures

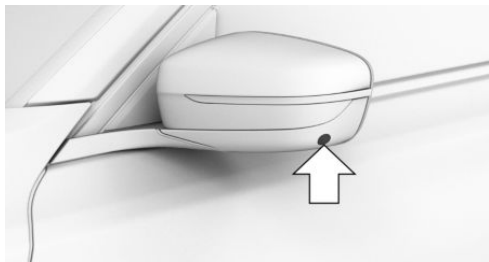

Une caméra de rétroviseur extérieur est installée dans la partie inférieure de chaque boîtier de rétroviseur extérieur.

Caméra de recul

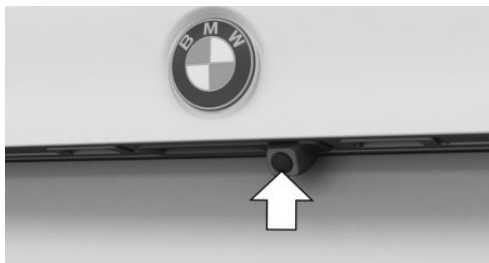

La caméra de recul se trouve dans la poignée du couvercle de coffre.

Limites du système des caméras

La fonction des caméras peut être limitée par exemple dans les situations suivantes et, le cas échéant, afficher des informations incorrectes :

- ▷ En cas de brouillard épais, de pluie ou de neige.
- ▷ Au sommet ou en bas d'une côte raide ou dans les virages serrés.
- ▷ Si le champ de détection de la caméra est couvert, par exemple par de la buée sur le pare-brise ou un autocollant.
- ▷ Si l'objectif de la caméra est encrassé ou endommagé.

- ▷ Lorsque les rétroviseurs extérieurs sont rabattus.
- ▷ En cas de fort contre-jour ou de reflets importants, par exemple lorsque le soleil est bas.
- ▷ Dans l'obscurité.
- ▷ Caméra derrière le pare-brise : la caméra surchauffe en raison de températures trop élevées et est éteinte provisoirement.
- ▷ Caméra derrière le pare-brise : pendant le calibrage de la caméra immédiatement après la livraison du véhicule.

Le cas échéant, un message Check-Control s'affiche lorsque les limites du système sont atteintes.

Capteurs radar

Consigne de sécurité

⚠ AVERTISSEMENT

En raison d'influences externes, telles que des interférences, les capteurs radar du véhicule et donc aussi les systèmes d'assistance à la conduite peuvent être perturbés. Il y a risque d'accident. Observer la circulation, se préparer à freiner ou à braquer à tout moment et intervenir activement dans les situations correspondantes.

Capteur radar avant



Le capteur à radar avant se trouve dans le bouclier avant.

Capteurs radars latéraux, avant



Les capteurs radar se trouvent sur le côté du bouclier avant.

Capteurs radars latéraux, arrière



Les capteurs radar se trouvent sur le côté derrière le bouclier arrière.

Limites du système des capteurs radars

La fonction des capteurs radars peut être limitée ou indisponible, par exemple dans les situations suivantes :

- ▶ Si les capteurs sont encrassés, par exemple par un dépôt de givre.
- ▶ Si les capteurs sont couverts, par exemple par des autocollants, des films ou un support de plaque d'immatriculation.
- ▶ Si les capteurs ne sont pas correctement orientés, par exemple en raison d'un accrochage lors d'une manœuvre de stationnement.
- ▶ Si la zone de balayage des capteurs est recouverte, par exemple par des objets transportés qui dépassent.
- ▶ Si la zone de détection des capteurs est recouverte, par exemple par les murs du garage, des haies, des monticules de neige, des véhicules ou une remorque.
- ▶ Après des travaux non conformes effectués sur la peinture du véhicule dans la zone des capteurs.
- ▶ Au sommet ou en bas d'une côte raide.

Le cas échéant, un message Check-Control s'affiche lorsque les limites du système sont atteintes.

Capteurs à ultrasons

Capteurs à ultrasons dans les boucliers avant/arrière



Les capteurs à ultrasons des radars de stationnement PDC se trouvent dans les boucliers avant et arrière.

Capteurs à ultrasons latéraux

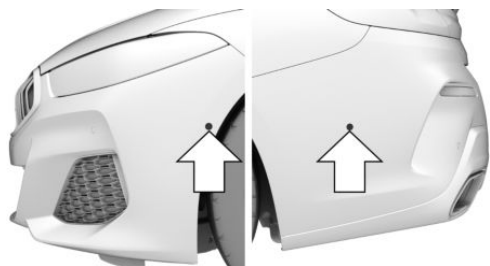

Les capteurs à ultrasons de l'assistant de stationnement se trouvent sur les côtés des boucliers avant et arrière.

Limites du système des capteurs à ultrasons

La détection d'objets peut se heurter aux limites physiques de la mesure par ultrasons, par exemple dans les cas suivants :

- ▷ Si les capteurs sont encrassés ou cachés, p. ex. par un autocollant.
- ▷ Si les capteurs ne sont pas correctement orientés, par exemple en raison d'un accrochage lors d'une manœuvre de stationnement.
- ▷ Après des travaux non conformes effectués sur la peinture du véhicule dans la zone des capteurs.
- ▷ Pour les jeunes enfants ou les animaux.
- ▷ Pour les personnes avec certaines tenues vestimentaires, par exemple des manteaux.
- ▷ En cas de défaut externe des ultrasons, par exemple par le passage de véhicules, des machines bruyantes ou d'autres sources d'ultrasons.
- ▷ Dans certaines conditions météorologiques, par exemple une humidité de l'air élevée, de la pluie, des chutes de neige, une chaleur extrême, froid ou vent fort.
- ▷ Pour les timons et attelages de remorques d'autres véhicules.

- ▷ Pour les objets minces ou pointus.
- ▷ Pour les objets en mouvement.
- ▷ Pour les objets saillants en hauteur, tels que les corniches.
- ▷ Pour les objets présentant des angles, des arêtes vives et des surfaces lisses.
- ▷ Avec des objets présentant des surfaces ou des structures fines, par exemple des clôtures, des plantes ou des buissons.
- ▷ Pour les objets à surface poreuse.
- ▷ Pour les objets de taille petite et basse, par exemple des caisses.
- ▷ Pour les obstacles mous ou enrobés de mousse.
- ▷ Dans les stations de lavage.
- ▷ En cas d'inégalités du sol, par exemple en présence de ralentisseurs.
- ▷ En cas de gaz d'échappement épais.
- ▷ Les objets transportés qui dépassent du véhicule ne sont pas pris en compte par les capteur à ultrasons.

Le cas échéant, un message Check-Control s'affiche lorsque les limites du système sont atteintes.

État de marche du véhicule

Équipement du véhicule

Ce chapitre comprend tous les équipements de série, spécifiques à un pays et en option, proposés pour cette série de modèles. Par conséquent, les fonctions et les équipements décrits ici ne sont pas tous disponibles dans le véhicule, par exemple en raison des équipements optionnels choisis ou de la version de pays. Ceci s'applique également aux fonctions et systèmes de sécurité. L'utilisation des fonctions et systèmes correspondants implique le respect des lois et des règlements en vigueur.

Généralités

Selon la situation, le véhicule se trouve dans l'un des trois états suivants :

- ▷ État de repos.
- ▷ État opérationnel.
- ▷ État de marche.

État de repos

Principe

Si le véhicule est au repos, il est désactivé.

Généralités

Avant l'ouverture de l'extérieur et après que l'utilisateur l'a quitté et verrouillé, le véhicule se trouve à l'état de repos.

Consignes de sécurité

AVERTISSEMENT

Un véhicule non immobilisé peut se mettre en mouvement et commencer à rouler. Il y a risque d'accident. Sécurisez le véhicule de manière à l'empêcher de rouler avant de le quitter.

Pour être certain d'immobiliser correctement le véhicule, respecter ce qui suit :

- ▷ Serrer le frein de stationnement.
- ▷ En montée ou en descente, tourner les roues avant en direction de la bordure du trottoir.
- ▷ En montée ou en descente, immobiliser en plus le véhicule avec une cale, par exemple.

AVERTISSEMENT

Des enfants ou des animaux laissés sans surveillance peuvent mettre le véhicule en mouvement et se mettre en danger ou mettre en danger les autres usagers, par exemple en effectuant les actions suivantes :

- ▷ Actionnement du bouton Start/Stop.
- ▷ Desserrage du frein de stationnement.
- ▷ Ouverture et fermeture des portes ou des vitres.
- ▷ Enclenchement du levier sélecteur en position N.
- ▷ Utilisation d'équipements du véhicule.

Il y a risque d'accident ou de blessures. Ne pas laisser des enfants ni des animaux sans surveillance dans le véhicule. Emporter la clé du véhicule avec soi et verrouiller le véhicule en le quittant.

État de repos automatique

L'état de repos est automatiquement établi par exemple dans les conditions préalables suivantes :

- ▶ Au bout de quelques minutes, lorsque aucune commande n'est effectuée sur le véhicule.
- ▶ Lorsque les batteries du véhicule présentent un faible niveau de charge.
- ▶ Selon réglage via iDrive : après un trajet, une porte ou les deux portes avant s'ouvrent lorsque vous quittez le véhicule.

Dans la plupart des cas, l'état de repos n'est pas automatiquement établi, par exemple pendant une conversation téléphonique ou lorsque les feux de croisement sont allumés.

Établissement de l'état de repos après l'ouverture des portes avant

Après un trajet, il est possible de restaurer l'état de repos en ouvrant les portes avant. Le conducteur et le passager avant doivent quitter le véhicule.

1. « CAR »
2. « Réglages »
3. « Portes/ accès au véhicule »
4. « Éteindre le véhicule après ouverture des portes »

État de repos manuel

Restaurer l'état de repos dans le véhicule après la fin du trajet :



Maintenir la touche de la radio enfoncée jusqu'à ce que la mention OFF s'éteigne sur le combiné d'instruments.

État opérationnel

Principe

Lorsque l'état opérationnel est activé, la plupart des fonctions peuvent être commandées à l'arrêt. Les réglages souhaités peuvent être effectués.

Généralités

Après l'ouverture des portes avant de l'extérieur, le véhicule se trouve à l'état opérationnel.

État opérationnel manuel

Généralités

Il est possible d'activer à nouveau l'état opérationnel après l'activation manuelle de l'état de repos.

Avec la touche située sur la radio



Appuyer sur la touche de l'autoradio. L'écran de contrôle et le combiné d'instruments s'allument.

Avec le bouton Start/Stop



Appuyer sur le bouton Start/Stop. L'écran de contrôle et le combiné d'instruments s'allument.

Affichage sur le combiné d'instruments



La mention OFF est affichée sur le combiné d'instruments. L'entraînement est coupé et l'état opérationnel est activé.



État de marche

Principe

L'activation de l'état de marche correspond au démarrage du moteur.

Généralités

Certaines fonctions du véhicule peuvent être exécutées uniquement lorsque l'état de marche est activé.

Consignes de sécurité

DANGER

Lorsque le tuyau d'échappement est bouché ou que la ventilation est insuffisante, des gaz d'échappement nocifs peuvent pénétrer dans le véhicule. Les gaz d'échappement contiennent des matières dangereuses incolores et inodores. Dans les locaux fermés, les gaz d'échappement peuvent également s'accumuler à l'extérieur du véhicule. Il y a danger de mort. Maintenir libre le tuyau d'échappement et assurer une ventilation suffisante.

AVERTISSEMENT

Un véhicule non immobilisé peut se mettre en mouvement et commencer à rouler. Il y a risque d'accident. Sécurisez le véhicule de manière à l'empêcher de rouler avant de le quitter.

Pour être certain d'immobiliser correctement le véhicule, respecter ce qui suit :

- ▷ Serrer le frein de stationnement.
- ▷ En montée ou en descente, tourner les roues avant en direction de la bordure du trottoir.
- ▷ En montée ou en descente, immobiliser en plus le véhicule avec une cale, par exemple.

REMARQUE

Lors des tentatives répétées de démarrage ou en cas de démarrages multiples consécutifs rapprochés, le démarreur peut surchauffer. Par ailleurs, le carburant n'est pas brûlé ou l'est insuffisamment, ce qui peut entraîner la surchauffe du catalyseur. Il y a un risque de dommages matériels. Éviter les démarrages multiples rapprochés.

Activation de l'état de marche

Principe

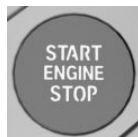

L'état de marche est activé via le bouton Start/Stop.

Boîte de vitesses automatique Sport M

1. Appuyer sur la pédale de frein.
2. Appuyer sur le bouton Start/Stop.

Le démarreur entraîne automatiquement le moteur pendant un court laps de temps et le processus est interrompu dès que le moteur démarre.

La plupart des témoins et voyants sur le combiné d'instruments s'allument, plus ou moins longtemps.

Moteur à essence

En fonction de la motorisation, la pleine puissance d'entraînement et la plage de régime complète ne sont disponibles qu'au bout de 30 secondes environ après le démarrage du moteur. Dans ce cas, le véhicule n'accélère pas comme d'habitude.

Plus d'informations :

- ▷ Compte-tours, voir page [183](#).

Affichage sur le combiné d'instruments

L'état de marche activé est indiqué sur le combiné d'instruments, selon l'équipement, par l'affichage des informations nécessaires à la conduite ou par l'affichage READY.

Désactivation de l'état de marche

Boîte de vitesses automatique Sport M

1. Quand le véhicule est à l'arrêt, mettre la manette de sélection en position P.
2. Serrer le frein de stationnement.
3. Appuyer sur le bouton Start/Stop.
Le moteur est coupé. Le véhicule passe à l'état opérationnel.

iDrive

Équipement du véhicule

Ce chapitre comprend tous les équipements de série, spécifiques à un pays et en option, proposés pour cette série de modèles. Par conséquent, les fonctions et les équipements décrits ici ne sont pas tous disponibles dans le véhicule, par exemple en raison des équipements optionnels choisis ou de la version de pays. Ceci s'applique également aux fonctions et systèmes de sécurité. L'utilisation des fonctions et systèmes correspondants implique le respect des lois et des règlements en vigueur.

Concept d'utilisation

Principe

iDrive est le concept de commande du système d'infodivertissement et comprend de nombreuses fonctions.

Généralités

Selon l'équipement, les fonctions peuvent être commandées comme suit :

- ▷ Avec le sélecteur.
- ▷ Avec l'écran de contrôle.
- ▷ Via le pavé tactile.
- ▷ Via BMW Intelligent Personal Assistant.

Consigne de sécurité

AVERTISSEMENT

La commande des systèmes d'information intégrés et des appareils de communication pendant le trajet risque de détourner l'attention du conducteur. Il est alors possible de perdre le contrôle du véhicule. Il y a risque d'accident. Utiliser ces systèmes ou ces ap-

pareils uniquement si les conditions de circulation le permettent. S'arrêter si nécessaire et manipuler les systèmes ou appareils lorsque le véhicule est à l'arrêt.

Saisie et représentation

Menu principal

Généralités

Le menu principal comprend deux sections. La section de gauche comprend les options de menu qui permettent d'exécuter toutes les fonctions d'iDrive. La section de droite comprend des widgets qui permettent d'accéder rapidement à certaines fonctions.

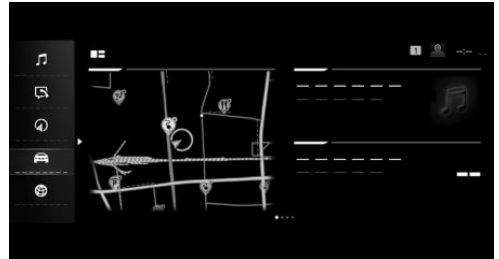

Multimédia/Radio

 Toutes les fonctions du système de divertissement, par exemple stations radios ou connexion avec des appareils externes.

Communication

 Fonction téléphone et messages, e-mail et calendrier ainsi que connexion et gestion des appareils mobiles, comme les smartphones.

Navigation

 Accès au système de navigation, saisie de la destination et informations routières. Vues cartographiques configurables et autre fonc-

tions, par exemple points d'intérêt et zones à éviter.

Mon véhicule

 Informations sur l'état du véhicule et les trajets. Accès à la notice d'utilisation intégrée, gestion des profils de conducteur et possibilités de réglage pour le véhicule et iDrive.

Applis

 Gestion et accès aux applications et fonctions du véhicule. Des applications et des fonctions de véhicule supplémentaires sont disponibles dans le BMW Store.





Widgets

 Les widgets permettent d'accéder rapidement aux fonctions les plus fréquemment utilisées. Les widgets définis affichent du contenu dynamique, par exemple la carte de navigation, et servent en même temps de boutons.

Lettres et chiffres

Les lettres et les chiffres peuvent être sélectionnés par exemple lors de l'entrée de la destination.

Selon l'équipement, les lettres et les chiffres peuvent être saisis via le sélecteur, le pavé tactile, l'écran de contrôle ou la commande vocale. L'affichage du clavier change ici de manière automatique.

Symbole	Fonction
abc ABC	Alterner entre majuscules et minuscules.
	Entrée d'une espace.
EN	Changer de langue.
	Utiliser la saisie vocale.
OK	Confirmer la saisie.
 	Déplacer la zone de saisie vers la gauche ou la droite.

Comparaison des entrées

Lors de la saisie de noms ou d'adresses, la sélection peut être réduite et complétée petit à petit avec chaque caractère saisi.

Les entrées sont comparées en permanence aux données mémorisées dans le véhicule.

- ▷ Seules les lettres et caractères disponibles pour les données sont proposés lors de la saisie.
- ▷ Recherche de destination : les noms de lieux peuvent être entrés dans toutes les langues disponibles dans iDrive.

Activation et désactivation des fonctions

Une case précède certaines options de menu. La case indique si la fonction est activée ou désactivée. Sélectionner l'option de menu correspondante pour activer ou désactiver la fonction.





- La fonction est activée.
- La fonction est désactivée.









Informations sur l'état actuel

Généralités







La zone d'état se trouve dans la partie supérieure de l'écran de contrôle. Les informations sur l'état actuel sont affichées sous forme de symboles.

Symboles des fonctions du téléphone







Symbole	Signification
	Appel entrant ou sortant.
	Appel manqué.
	Puissance de réception du réseau de téléphonie mobile.
.....	Recherche de réseau.
	Aucun réseau de téléphonie mobile disponible.





Symbole	Signification
	Niveau de charge critique du téléphone portable.
	Transfert de données impossible.
	Fonction Itinérance active.
	Localisation active.
	SMS reçu.
	Message reçu.
	Rappel.
	Envoi impossible.

Symboles du système de divertissement

Symbole	Signification
	Bluetooth Audio.
	Appareil USB.
	Connected Music avec Spotify.
	WLAN.
	Apple CarPlay.
	Android Auto.

Autres symboles

Symbole	Signification
	Message Check-Control.
	Sortie audio active.
	Sortie audio désactivée.
	Système de commandes vocales actif.
	Détermination de la position momentanée du véhicule.
	Info-route.
	Profil du conducteur.

Symbole	Signification
	Messages.
	Protection des données.
	Guidage actif.
	Passager à bord.
	Ne pas déranger.

Touches de favoris

Généralités

Certaines fonctions de iDrive peuvent être mémorisées sur les touches de favoris et ouvertes directement, par exemple des stations radio, des destinations de la navigation, des numéros de téléphone ou des sauts dans le menu.

Aperçu



1... 8 Touches de favoris

Mémorisation de la fonction

Il est possible de mémoriser une fonction dans l'une des touches de favoris. Une touche déjà programmée avec une fonction peut être remplacée par une autre fonction.

- Sélectionner la fonction via iDrive, par exemple une station radio.
-  Maintenir enfoncée la touche souhaitée jusqu'à ce que la barre affichée à

l'écran de contrôle soit entièrement chargée.

Exécution de la fonction

1...8 Appuyer sur la touche.

La fonction est exécutée immédiatement. Dans le cas d'un numéro de téléphone par exemple, cela signifie que la communication est également établie.

Affichage de l'affectation des touches

Effleurer les touches avec le doigt. Ne pas porter de gants et ne pas utiliser d'objets.

L'affectation des touches s'affiche sur le bord supérieur de l'écran de contrôle.

Effacer la programmation des touches complète

Il est possible d'effacer l'affectation de toutes les touches.

1. Appuyer simultanément sur les touches 1 et 8.
2. « OK »

Écran de contrôle et sélecteur

Principe

Les fonctions d'iDrive s'affichent sur l'écran de contrôle.

Aperçu

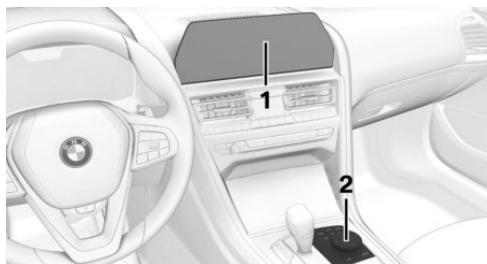

- 1 Écran de contrôle
- 2 Sélecteur

Écran de contrôle

Consigne de sécurité

⚠ AVERTISSEMENT

Les objets placés devant l'écran de contrôle peuvent glisser et l'endommager. Il y a un risque de blessures ou de dommages matériels. Ne pas déposer d'objets devant l'écran de contrôle.

Allumage/extinction automatique

L'écran de contrôle est activé automatiquement après le déverrouillage du véhicule ou dès qu'il est requis pour une commande.

Dans certaines situations, l'écran de contrôle se désactive automatiquement, par exemple lorsqu'aucun élément du véhicule n'est actionné pendant quelques minutes.

Activation et désactivation manuelles

L'écran de contrôle peut également être désactivé manuellement.

1. Basculer le sélecteur vers le haut.
2. « Désactiver l'écran »

Pour l'activer de nouveau, appuyer sur le sélecteur ou l'une de ses touches.

Limites du système

Lorsque l'écran de contrôle est soumis à des températures très élevées, dues par exemple à un rayonnement solaire intense, sa luminosité peut diminuer jusqu'à extinction totale. Les fonctions normales sont rétablies dès que la température baisse, par exemple à l'ombre ou sous l'action du climatiseur.

Sélecteur

Généralités

Les touches permettent d'ouvrir les menus directement. Le sélecteur permet de sélectionner des options de menu et de procéder à des réglages.

Utilisation

- ▶ Tourner pour naviguer entre les options de menu, par exemple.

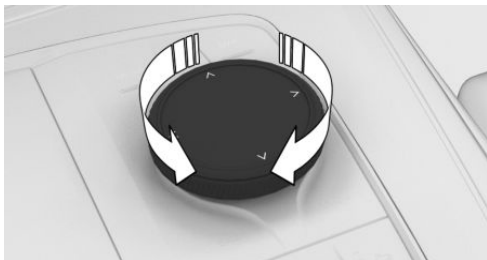

- ▶ Appuyer pour sélectionner une option de menu, par exemple.

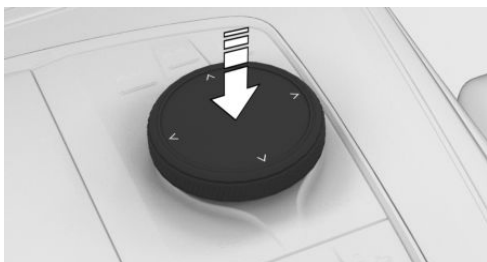

- ▶ Basculer dans quatre directions pour naviguer entre les tableaux, par exemple.

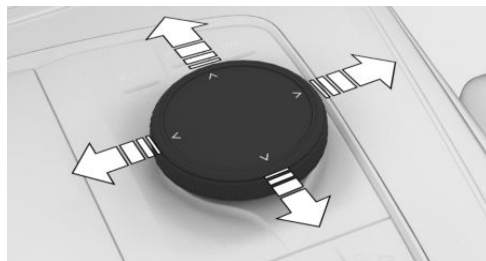

Touches sur le sélecteur

Touche	Fonction
	Ouvrir le menu principal.
	Ouvrir le menu Applis.
	Ouvrir le menu Média/Radio.
	Ouvrir le menu Communication.
	Ouvrir la carte de navigation.
	Ouvrir le menu de saisie des destinations de la navigation.
	Ouvrir le tableau précédent.
	Ouvrir le menu Options.

Commande par l'intermédiaire du sélecteur

Ouverture du menu principal

 Appuyer sur la touche.

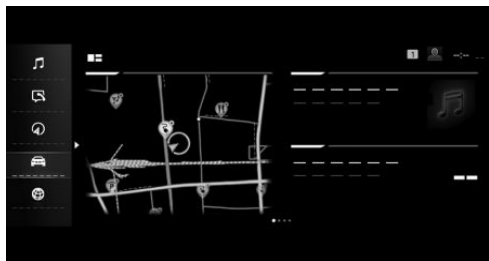

Le menu principal s'affiche.

Sélection du menu

Sélectionner les options de menu

1. Tourner le sélecteur jusqu'à ce que l'option de menu souhaitée soit sélectionnée.
2. Appuyer sur le sélecteur.

Sélectionner les widgets

1. Basculer le sélecteur vers la droite dans le menu principal.
2. Tourner le sélecteur jusqu'à ce que le widget souhaité soit sélectionné.
3. Appuyer sur le sélecteur.

Il est également possible de sélectionner les widgets dans le combiné d'instruments.

Adaptation du menu

Adapter les widgets

Les widgets peuvent être adaptés dans le menu principal. Il est possible de créer plusieurs pages avec des widgets et de basculer entre les pages. Les adaptations ne sont possibles qu'à l'arrêt.

1. Sélectionner la page souhaitée dans le menu principal. Seule la page actuellement sélectionnée peut être adaptée.
2. Basculer le sélecteur vers le haut.
3. « Config. menu principal »
4. Sélectionner l'adaptation souhaitée :

- ▷ **+** Sélectionner le symbole et le widget souhaité : ajouter un nouveau widget.
Le widget souhaité est ajouté à l'emplacement correspondant. Quatre widgets maximum peuvent être affichés par page.
- ▷ **X** Sélectionner le symbole : supprimer le widget sélectionné.
- ▷ Ajouter une nouvelle page : « Ajouter page ».
- ▷ Supprimer la page sélectionnée : « Supprimer page ».
- ▷ Adapter le contenu du widget : sélectionner le widget.

5. « Terminé »

Adaptation des contenus

Selon l'équipement, le contenu des menus « MEDIA » et « COM » peut être adapté, par exemple pour supprimer les entrées des fonctions inutilisées.

1. Sélectionner le menu.
2. « Personnaliser menu »
3. Sélectionner le réglage désiré.

Navigation entre les tableaux

Après la sélection d'une option de menu, par exemple « Réglages », un nouveau tableau s'affiche.

- ▷ Basculer le sélecteur vers la gauche.
Le tableau actuel se ferme et le tableau précédent s'affiche.
- ▷  Appuyer sur la touche.
Le tableau précédent réapparaît.
- ▷ Basculer le sélecteur vers la droite.
Un nouveau tableau s'ouvre.

Une flèche indique que d'autres tableaux peuvent être ouverts.



Ouverture du menu Options

En plus des options de menus, d'autres options sont accessibles.

Différentes options sont disponibles indépendamment de l'option de menu sélectionnée.

 Appuyer sur la touche.



Les options disponibles s'affichent.

Entrée de lettres et de chiffres

Saisie

1. Tourner le sélecteur : sélectionner une lettre ou un chiffre.
2. **OK** : confirmer la saisie.

Effacement

Symbole	Fonction
	Appuyer sur le sélecteur : effacement d'une lettre ou d'un chiffre.
	Maintenir le sélecteur enfoncé : effacer toutes les lettres ou tous les chiffres.

Utilisation des listes alphabétiques

Dans le cas des listes alphabétiques de plus de 30 entrées, il est possible d'afficher les lettres correspondant aux entrées disponibles dans une grille de lettres.

1. Tourner rapidement le sélecteur vers la gauche ou vers la droite.
2. Sélectionner la première lettre de l'entrée souhaitée.

La première entrée de la lettre sélectionnée s'affiche dans la liste.

Commande avec le pavé tactile

Généralités

Selon l'équipement, certaines fonctions d'iDrive peuvent être commandées à l'aide du pavé tactile du sélecteur.

Sélectionner les fonctions

1. « CAR »
2. « Réglages »
3. « Réglages généraux »
4. « Pavé tactile »
5. Sélectionner le réglage désiré.

Entrée de lettres et de chiffres

- ▶ Entrer les caractères comme ils sont affichés sur l'écran de contrôle.
- ▶ Toujours entrer aussi les signes diacritiques correspondants, tels que les accents ou les points, pour que la lettre soit reconnue de façon univoque.
- ▶ Les possibilités d'entrée dépendent de la langue réglée. Le cas échéant, entrer les caractères spéciaux par le sélecteur.
Régler la langue système, voir page 69.

Saisie des caractères spéciaux

Saisie	Utilisation
Effacer un caractère.	Balayer vers la gauche sur le pavé tactile.
Entrée d'une espace.	Balayer vers la droite au milieu du pavé tactile.

Saisie	Utilisation
Saisir un trait d'union.	Balayer vers la droite dans la partie supérieure du pavé tactile.
Saisir un trait de bas de ligne.	Balayer vers la droite dans la partie inférieure du pavé tactile.

Utilisation de la carte

La carte du système de navigation peut être déplacée par l'intermédiaire du pavé tactile. Appuyer brièvement sur la carte sur l'écran de contrôle et poursuivre l'utilisation avec le pavé tactile.

Fonction	Utilisation
Déplacer la carte.	Balayer dans la direction correspondante.
Afficher le menu.	Effleurer une fois.

Utilisation des listes alphabétiques

Dans le cas des listes alphabétiques de plus de 30 entrées, il est possible de sauter directement aux lettres pour lesquelles il existe une entrée.

Saisir la première lettre sur le pavé tactile.

La première entrée de la lettre saisie s'affiche dans la liste.

Commande via l'écran de contrôle

Généralités

Selon l'équipement, l'écran de contrôle intègre un écran tactile.

Il est possible d'appuyer sur les options de menus et les widgets. Effleurer l'écran de contrôle avec les doigts. Ne pas utiliser d'objets.

Ouverture du menu principal

Appuyer brièvement sur le symbole.

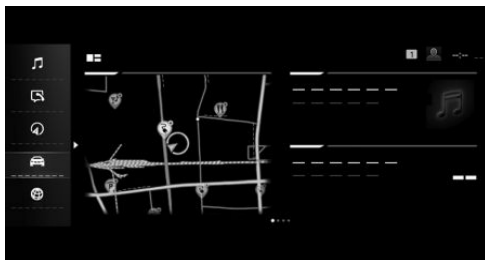

Le menu principal s'affiche.

Adapter les widgets

Les widgets peuvent être adaptés dans le menu principal. Il est possible de créer plusieurs pages avec des widgets et de basculer entre les pages. Les adaptations ne sont possibles qu'à l'arrêt.

- Sélectionner la page souhaitée dans le menu principal. Seule la page actuellement sélectionnée peut être adaptée.
- Effleurer le symbole dans le menu principal.
- Sélectionner l'adaptation souhaitée :
 - ▶ **+** Appuyer sur le symbole et sélectionner le widget souhaité : ajouter un nouveau widget.
Le widget souhaité est ajouté à l'emplacement correspondant. Quatre widgets maximum peuvent être affichés par page.
 - ▶ **↻** Appuyer brièvement sur le symbole. Le widget est agrandi.
 - ▶ **↻** Appuyer brièvement sur le symbole. Le widget est réduit.
 - ▶ **X** Appuyer brièvement sur le symbole. Le widget est effacé.
 - ▶ Ajouter une nouvelle page : effleurer « Ajouter page ».

- ▶ Supprimer la page sélectionnée : effleurer « Supprimer page ».
- ▶ Adapter le contenu du widget : effleurer le widget au centre.

4. Effleurer « Terminé ».

Affichage/masquage de la barre d'affichage

Une barre d'affichage contenant d'autres fonctions peut être affichée ou masquée sur le bord supérieur de l'écran de contrôle.

- ▶ Pour afficher la barre d'affichage, tirer vers le bas la barre d'affichage sur le bord supérieur de l'écran.
- ▶ Pour masquer la barre d'affichage, tirer vers le haut la barre d'affichage sur le bord supérieur de l'écran.

Navigation entre les tableaux

Un nouveau tableau s'affiche après la sélection d'une option de menu.

Une flèche indique que d'autres tableaux peuvent être ouverts.

- ▶ Balayer vers la gauche.
- ▶ Appuyer sur la flèche.



Un nouveau tableau s'ouvre.

Entrée de lettres et de chiffres

Saisie

1. Un clavier s'affiche à l'approche de l'écran de contrôle.
2. Saisir les lettres et les chiffres souhaités.

Effacement

Symbole	Fonction
	Toucher le symbole : effacer la lettre ou le chiffre.
	Appuyer longuement sur le symbole : effacer toutes les lettres ou tous les chiffres.

Utiliser la carte

La carte de navigation peut être déplacée sur l'écran de contrôle.

Fonction	Utilisation
Déplacer la carte.	Pousser dans la direction correspondante.
Agrandir/réduire la carte.	Resserrer ou écarter les doigts.
Afficher le menu.	Effleurer une fois.

Utilisation des listes alphabétiques

Dans le cas des listes alphabétiques de plus de 30 entrées, il est possible d'afficher les lettres correspondant aux entrées disponibles dans une grille de lettres.

1. Toucher la lettre devant la liste.
Un champ de lettre s'affiche.
2. Appuyer brièvement sur la première lettre de l'entrée souhaitée.

BMW Intelligent Personal Assistant

Principe

Le BMW Intelligent Personal Assistant est un assistant personnel qui permet la commande vocale naturelle de diverses fonctions du véhicule. L'Assistant Personnel facilite la com-

mande du véhicule en automatisant les processus et les habitudes.

Généralités

- ▷ BMW Intelligent Personal Assistant est disponible en fonction de la version de pays.
- ▷ Le système comprend des microphones spéciaux côté conducteur et côté passager.
- ▷ Prononcer les commandes avec un volume sonore normal. Le fait de parler directement dans le microphone n'améliore pas la reconnaissance vocale.
- ▷ Prononcer les commandes et les chiffres à voix normale et à vitesse normale, sans hésitation ni accentuation exagérée.
- ▷ >...< caractérise les commandes prononçables.

Conditions de fonctionnement

- ▷ Une langue système prise en charge par l'Assistant Personnel doit être définie avec iDrive.
Régler la langue système, voir page 69.
- ▷ Toujours prononcer les commandes dans la langue système définie.

Pour profiter de toutes les fonctionnalités, les fonctions suivantes doivent être activées, réglées ou commandées :

- ▷ Reconnaissance vocale en ligne, voir page 61.
- ▷ Tous les réglages dans BMW ConnectedDrive, voir la notice d'utilisation concernant le système de navigation, de divertissement et de communication.
- ▷ Mot d'activation, voir page 58.
- ▷ Un profil de conducteur.
- ▷ Synchroniser le profil de conducteur, voir page 77.
- ▷ Services ConnectedDrive correspondants dans le ConnectedDrive Store.

Activation de la saisie vocale

Généralités

L'entrée de commandes vocales peut être activée de diverses façons :

- ▷  Appuyer sur la touche du volant.
Le microphone est actif côté conducteur.
- ▷ Prononcer le mot d'activation >Bonjour BMW< ou le mot d'activation personnel.
Les microphones côté conducteur ou côté passager sont actifs pendant le mode vocal suivant selon le lieu de prononciation du mot d'activation.

Prononcer ensuite la commande. Il est possible de prononcer le mot d'activation et la commande dans la même phrase, sans pause. Dans certains cas, aucune autre commande n'est possible. Dans ce cas, actionner la fonction avec iDrive.

Touche au volant

1.  Appuyer brièvement sur la touche du volant.
2. Énoncer la commande.

Mot d'activation

Généralités

La prononciation du mot d'activation >Bonjour BMW< ou du mot d'activation personnel démarre le système.

Mot d'activation prédéfini

Le mot d'activation prédéfini « Bonjour BMW » peut être activé et désactivé.

1. « CAR »
2. « Réglages »
3. « Réglages généraux »
4. Si nécessaire, « Assistant personnel »
5. « Commande vocale »

6. « Mot d'activation »
7. « Mot d'activation »

Mot d'activation personnel

En plus du mot d'activation prédéfini ›Bonjour BMW‹, il est possible de définir un mot d'activation personnel dans le profil conducteur actif. Le mot d'activation personnel peut être également modifié ou effacé.

Pour bénéficier d'une bonne reconnaissance, le mot d'activation doit être composé de plusieurs syllabes. Un ajout tel que « Bonjour » n'est pas nécessaire.

1. « CAR »
2. « Réglages »
3. « Réglages généraux »
4. Si nécessaire, « Assistant personnel »
5. « Commande vocale »
6. « Mot d'activation »
7. « Mot d'activation personnel »
8. « Définir le mot d'activation »
9. Sélectionner le réglage désiré.

Mot d'activation de fournisseurs tiers

Selon la version du pays, certains fournisseurs tiers proposent des assistants vocaux numériques comme Amazon Alexa, par exemple.

Les assistants vocaux pris en charge sont utilisables avec un smartphone connecté dans le véhicule. Le mot d'activation de l'assistant vocal d'un fournisseur tiers connecté peut être utilisé en plus du mot d'activation prédéfini ou personnel.

1. « CAR »
2. « Réglages »
3. « Réglages généraux »
4. Si nécessaire, « Assistant personnel »
5. « Commande vocale »
6. « Fournisseur tiers »
7. Sélectionner le réglage désiré.

Annulation de la saisie vocale

- ▷  Appuyer à nouveau sur la touche du volant.
- ▷ Annuler »
- ▷ Basculer le sélecteur vers la droite ou la gauche.
- ▷ Appuyer sur le sélecteur.

Commandes possibles

Généralités

La plupart des contenus de l'écran de contrôle peuvent être prononcés comme des commandes vocales, par exemple des options de menu ou des entrées de liste. Prononcer les entrées de la liste telles qu'elles apparaissent.

Des instructions peuvent être données ou des questions peuvent être posées pour lesquelles l'Assistant Personnel offre son aide.

Exemples de fonction

État du véhicule et informations sur le véhicule

- ▷ Est-ce que la pression des pneus est encore correcte? »
- ▷ Montre-moi les affichages Sport. »
- ▷ Ouvrir notice d'utilisation. »

Navigation

- ▷ Aller à 7 rue de Rivoli à Paris. »
- ▷ Rentre à la maison. »
- ▷ Y a-t-il des alertes de trafic? »

Communication

Si un téléphone portable est connecté, il est possible par exemple de passer des appels ou d'envoyer des SMS.

- ▷ Appelle Jean Dupont sur le téléphone portable. »
- ▷ Compose le numéro 0 800 269 800. »
- ▷ Nouveau SMS à Jean Dupont: J'arrive tout de suite. »

Divertissement

- ▷ Joue Blue Suede Shoes de Elvis Presley. »
- ▷ Titre suivant. »

Climatisation

- ▷ Désactive la climatisation. »
- ▷ Active l'air frais. »
- ▷ J'ai froid. »

Vitres et éclairage

- ▷ Ouvrir automatiquement la vitre. »
- ▷ Effacer le point d'activation pour le lève-vitre automatique. »
- ▷ Éclairage d'ambiance. »

Notice d'utilisation par voix

Il est possible de poser des questions simples sur les fonctions et l'utilisation du véhicule.

Le système de commande vocale et les retours d'information qui en résultent, ne remplacent pas la notice d'utilisation en version imprimée ou intégrée. La reconnaissance vocale et la qualité des réponses peuvent varier.

Comment est-ce que l'airbag passager avant peut être désactivé »

L'Assistant Personnel envoie une confirmation. À l'arrêt, l'écran de contrôle affiche le cas échéant la section de la notice d'utilisation intégrée.

Options de menu

Les commandes des options de menu sont prononcées de la même façon qu'elles sont sélectionnées via le sélecteur.

1. Activer la saisie vocale.
2. MEDIA »
3. Stations mémorisées »

Les stations mémorisées s'affichent sur l'écran de contrôle.

Aide pour la commande vocale

- ▷ ›Instructions vocales‹ : faire énoncer les commandes vocales possibles.
- ▷ « Généralités sur la commande vocale » : faire lire à haute voix les informations relatives au principe de fonctionnement de la commande vocale.
- ▷ ›Aide‹ : faire lire à voix haute l'aide pour le menu actuel.

Réglages

Réglage du dialogue vocal

Il est possible de déterminer la variante de dialogue, standard ou abrégée, utilisée par le système.

Dans le cas du dialogue vocal abrégé, les messages vocaux du système sont reproduits de manière raccourcie.

1. « CAR »
2. « Réglages »
3. « Réglages généraux »
4. Si nécessaire, « Assistant personnel »
5. « Commande vocale »
6. « Longueur réponse »
7. Sélectionner le réglage désiré.

Réponse pendant le message vocal

Il est possible de répondre pendant que le système de commandes vocales pose une question. La fonction peut être désactivée si les

questions du système sont trop souvent interrompues, par exemple en raison de bruits de fond ou de conversations dans le véhicule.

1. « CAR »
2. « Réglages »
3. « Réglages généraux »
4. Si nécessaire, « Assistant personnel »
5. « Commande vocale »
6. « Parler pendant message vocal »

Reconnaissance vocale en ligne

La reconnaissance vocale en ligne améliore la qualité de la reconnaissance vocale et les résultats de recherche de points d'intérêt. Pour l'utilisation, les données sont transmises via une connexion cryptée à un prestataire de services et y sont stockées localement.

1. « CAR »
2. « Réglages »
3. « Réglages généraux »
4. Si nécessaire, « Assistant personnel »
5. « Commande vocale »
6. « Reconnaissance vocale en ligne »

Adaptation du volume sonore

Tourner le bouton de réglage du volume sonore pendant l'annonce vocale jusqu'à obtenir le volume sonore souhaité.

Le volume sonore est conservé, même si le volume d'autres sources audio est modifié.

Utilisation de la commande vocale du smartphone

En fonction de l'appareil, un smartphone connecté au véhicule peut être utilisé via la saisie vocale.

L'appareil doit être connecté via Apple CarPlay ou Android Auto.

1. Maintenir la touche  du volant enfoncée pendant 3 secondes environ.

La commande vocale du smartphone est activée.

2. Relâcher la touche .

Si la fonction a été activée correctement, une confirmation s'affiche sur l'écran de contrôle.

Amazon Alexa Car Integration

Principe

Amazon Alexa Car Integration est disponible selon la version de pays. Alexa est un assistant numérique d'Amazon. Alexa peut être utilisé dans le véhicule avec Amazon Alexa Car Integration. Le cas échéant, certaines fonctions d'Alexa sont disponibles dans le véhicule uniquement de manière limitée afin de garantir la sécurité pendant la conduite.

Conditions de fonctionnement

- ▶ Un BMW ID ou profil conducteur est activé.
- ▶ Un compte Amazon actif est présent.

Activation d'Amazon Alexa Car Integration

L'activation d'Amazon Alexa Car Integration s'effectue dans l'application My BMW et dans le véhicule.

Pour l'installation, suivre les instructions dans l'application Amazon Alexa dans le véhicule.

1. « APPS »
2. « Amazon Alexa »

Une fois installé, Amazon Alexa peut être utilisé de la manière suivante dans le véhicule :

Prononcer le mot d'activation Alexa et la commande vocale souhaitée.

Les informations sur la fonction active s'affichent sur l'écran de contrôle. En cas de mauvais fonctionnement, rétablir la connexion Bluetooth et Wi-Fi le cas échéant.

Automatisation des habitudes

Généralités

L'Assistant Personnel est capable d'automatiser les habitudes, par exemple l'activation automatique du chauffage de siège à partir d'une certaine température extérieure. Pour cela, il crée des règles qui peuvent être activées et désactivées à tout moment.

Activation et désactivation

1. « APPS »
2. « Apps installées »
3. « Assistant personnel »
4. « Automatiser les habitudes »
5. Sélectionner le réglage désiré.

Modes Experience

Principe

Les Experience Modes combinent plusieurs fonctions du véhicule dans l'habitacle pour une expérience totale.

Généralités

Lors de la sélection d'un mode, l'éclairage d'ambiance et la climatisation des sièges, par exemple, sont adaptés l'un à l'autre.

Conditions de fonctionnement

- ▶ L'appli Experience Modes est installée dans le véhicule.
- ▶ L'état de marche est activé.

Activation et désactivation

1. « CAR »
2. « Experience Modes »
3. Sélectionner le mode souhaité.
Le mode peut être désactivé : « Arrêter »

Adaptation du mode

1. « CAR »
2. « Experience Modes »
3. Sélectionner le mode souhaité.
4. « Réglages »
5. Sélectionner le réglage désiré.

Caring Car

Principe

Pendant un court programme, diverses fonctions du véhicule sont adaptées les unes aux autres pour le conducteur dans l'habitacle.

Généralités

En sélectionnant un programme, l'éclairage intérieur, la climatisation et le choix musical sont notamment adaptés. Un programme dure 3 minutes.

Activation et désactivation

1. « CAR »
2. « Caring Car »
3. Sélectionner le programme souhaité.
Le programme peut être interrompu :
« Terminer le programme »

Adaptation du programme

1. « CAR »
2. « Caring Car »
3. Sélectionner le programme souhaité.
4. « Paramètres musique »
5. Sélectionner le réglage désiré.

Limites du système

- ▶ L'Assistant Personnel fournit des informations sur des fonctions du véhicule qui ne sont peut-être pas installées dans le véhicule.
Ceci s'applique également aux fonctions et systèmes de sécurité.
- ▶ Certains bruits peuvent être détectés et éventuellement entraîner des problèmes. Maintenir les portes, les vitres et la capote fermées
- ▶ Le système peut être perturbé par les bruits émis par le passager avant ou les autres passagers. Éviter les bruits parasites dans le véhicule pendant les saisies vocales.
- ▶ Les dialectes très marqués peuvent entraîner des problèmes de reconnaissance vocale.
- ▶ Une mauvaise connexion de données a une incidence sur le temps de réaction de l'assistant personnel et la recherche.

BMW Remote Software Upgrade

Équipement du véhicule

Ce chapitre comprend tous les équipements de série, spécifiques à un pays et en option, proposés pour cette série de modèles. Par conséquent, les fonctions et les équipements décrits ici ne sont pas tous disponibles dans le véhicule, par exemple en raison des équipements optionnels choisis ou de la version de pays. Ceci s'applique également aux fonctions et systèmes de sécurité. L'utilisation des fonctions et systèmes correspondants implique le respect des lois et des règlements en vigueur.

BMW Remote Software Upgrade

Principe

La Remote Software Upgrade permet de mettre à jour le logiciel complet du véhicule. De nouvelles fonctions, des extensions des fonctions et des améliorations sont installées.

Généralités

BMW recommande d'effectuer le Remote Software Upgrade dès qu'il est disponible.

Consigne de sécurité

AVERTISSEMENT

Des enfants ou des animaux laissés sans surveillance peuvent mettre le véhicule en mouvement et se mettre en danger ou mettre en danger les autres usagers, par exemple en effectuant les actions suivantes :

- ▷ Actionnement du bouton Start/Stop.
- ▷ Desserrage du frein de stationnement.

- ▷ Ouverture et fermeture des portes ou des vitres.
- ▷ Enclenchement du levier sélecteur en position N.
- ▷ Utilisation d'équipements du véhicule.

Il y a risque d'accident ou de blessures. Ne pas laisser des enfants ni des animaux sans surveillance dans le véhicule. Emporter la clé du véhicule avec soi et verrouiller le véhicule en le quittant.

Conditions de fonctionnement

- ▷ Contrat ConnectedDrive actif.
 - ▷ La carte SIM intégrée dans le véhicule est activée.
 - ▷ La réception mobile fonctionne.
 - ▷ L'autorisation de transfert des données correspondantes a été accordée dans le menu Protection des données.
- Plus d'informations :
Protection des données, voir page [73](#).

Recherche d'une mise à niveau

Conditions de fonctionnement

La recherche d'une mise à niveau logicielle est possible uniquement lorsque l'état de marche est activé.

Recherche automatique

Le véhicule recherche régulièrement les mises à jour à l'arrière-plan.

Recherche manuelle

1. « CAR »
2. « Réglages »
3. « Réglages généraux »

4. « Remote Software Upgrade »
5. « Rechercher des actualisations »
6. Suivre les instructions sur l'écran de contrôle.

Téléchargement d'une mise à niveau

Téléchargement automatique

Les données de la Remote Software Upgrade sont automatiquement chargées dans le véhicule dès qu'elles sont disponibles. Il n'est pas nécessaire d'accepter le téléchargement.

Via la BMW App

Si une mise à niveau est disponible, des informations sur la nouvelle version du logiciel s'affichent dans la BMW App.

Il est possible de télécharger les données de la mise à niveau sur un appareil mobile, par exemple via une connexion WLAN.

Par la suite, il est possible de transférer les données de l'appareil mobile vers le véhicule. Ce mode de transfert accélère le téléchargement des données, par exemple dans les régions où la couverture réseau est limitée.

1. Télécharger la mise à niveau dans la BMW App sur le smartphone.
2. Suivre les instructions qui s'affichent dans la BMW App.
3. Établir la connexion au véhicule
 - ▶ iOS : connecter Bluetooth Audio et Wi-Fi.
 - ▶ Android : se connecter au WLAN.

Le transfert des données de la mise à niveau de l'appareil mobile vers le véhicule s'effectue à l'arrière-plan, uniquement pendant la conduite.

4. Suivre les instructions sur l'écran de contrôle.

Plus d'informations :

Connecter les appareils mobiles au véhicule, voir page 79.

Notes de version

Généralités

Les mises à jour contenues dans Remote Software Upgrade sont décrites dans les notes de version. Pendant le téléchargement et une fois l'installation terminée, les notes de version peuvent être affichées à l'écran de contrôle.

Ces informations sont également disponibles sur le portail client ConnectedDrive.

Affichage des informations

Afficher dans le véhicule :

1. « CAR »
2. « Réglages »
3. « Réglages généraux »
4. « Remote Software Upgrade »
5. « Infos sur la version »

Afficher sur le portail client ConnectedDrive sur Internet :

www.bmw-connecteddrive.com.

Installation d'une mise à niveau

Généralités

- ▶ Le cas échéant, l'installation de la mise à niveau risque de supprimer des modifications effectuées dans le logiciel, par exemple des augmentations de puissance non réalisées par le constructeur du véhicule.
- ▶ Toute modification du réseau de bord du véhicule, par exemple sur des boîtiers électroniques, non effectuée par le constructeur du véhicule, peut entraîner une panne de l'installation.
- ▶ L'installation peut durer environ 20 minutes.
- ▶ Il est impossible d'interrompre l'installation.

- ▷ Le véhicule est inutilisable pendant l'installation.
- ▷ Il est possible de quitter le véhicule pendant l'installation.
- ▷ L'installation s'exécute uniquement lorsque l'autorisation a été accordée.

Conditions préalables pour l'installation

- ▷ Batterie suffisamment chargée.
- ▷ La température extérieure dépasse -10 °C.
- ▷ Le véhicule se trouve à l'horizontale.
- ▷ Les feux de détresse sont éteints.
- ▷ Le levier sélecteur est en position P.
- ▷ Le moteur est coupé et suffisamment froid.

Le cas échéant, suivre les remarques concernant les autres conditions préalables qui s'affichent sur l'écran de contrôle.

Si les conditions préalables ne sont pas remplies, par exemple un niveau de charge suffisant de la batterie du véhicule, l'installation de la mise à niveau n'est pas proposée.

Être attentif à une offre d'installation, par exemple après les longs trajets.

Préparer le véhicule

- ▷ Garer le véhicule en toute sécurité hors de la voie publique.
- ▷ La réception mobile doit être disponible afin de pouvoir envoyer un message d'erreur en cas d'interruption de l'installation.
- ▷ Fermer la capote.
- ▷ Fermer les vitres.
- ▷ Fermer le compartiment à bagages.
- ▷ Retirer les appareils qui consomment de l'énergie, par exemple le téléphone portable.
- ▷ La clé du véhicule doit se trouver dans le véhicule pour autoriser l'installation.

- ▷ Éteindre l'éclairage extérieur.
- ▷ Retirer les appareils branchés sur la prise de diagnostic embarqué.

Démarrage de l'installation

Une fois toutes les conditions préalables réunies, la mise à niveau peut être installée.

1. « CAR »
2. « Réglages »
3. « Réglages généraux »
4. « Remote Software Upgrade »
5. « Démarrer actualis. maintenant »

Suivre les instructions sur l'écran de contrôle.

Restrictions de fonctionnement

Pendant la mise à niveau, la plupart des fonctions sont temporairement indisponibles, par exemple :

- ▷ Feux de détresse.
- ▷ Verrouillage centralisé et, le cas échéant, Accès confort.
- ▷ Feux de position.
- ▷ Avertisseur sonore.
- ▷ Alarme.
- ▷ Appel de détresse.
- ▷ Lève-vitre.
- ▷ Commande du couvercle de coffre.
- ▷ Verrouillage de la trappe du réservoir.

La clé intégrée permet de déverrouiller et de verrouiller la porte conducteur depuis l'extérieur.

Une fois la mise à niveau terminée

Le véhicule est immédiatement utilisable.

Les services réservés, par exemple l'Information Trafic en Temps Réel ou les Remote Services sont automatiquement réactivés lors du trajet suivant.

Après une durée d'immobilisation prolongée, recharger le cas échéant la batterie du véhicule en effectuant un trajet plus long.

Dysfonctionnement

En cas de dysfonctionnement, suivre les instructions de l'écran de contrôle ou de la BMW App.

Si le dysfonctionnement ne peut pas être résolu, contacter un Réparateur Agréé, un autre Réparateur Agréé qualifié ou un atelier spécialisé

Validité de la notice d'utilisation

Production du véhicule

Au moment de la production en usine, la notice d'utilisation imprimée est le support le plus récent.

Après la mise à jour dans le véhicule

Après une mise à jour du véhicule, par exemple par une Remote Software Upgrade, la notice d'utilisation intégrée du véhicule comprend des informations à jour.

Réglages généraux

Équipement du véhicule

Ce chapitre comprend tous les équipements de série, spécifiques à un pays et en option, proposés pour cette série de modèles. Par conséquent, les fonctions et les équipements décrits ici ne sont pas tous disponibles dans le véhicule, par exemple en raison des équipements optionnels choisis ou de la version de pays. Ceci s'applique également aux fonctions et systèmes de sécurité. L'utilisation des fonctions et systèmes correspondants implique le respect des lois et des règlements en vigueur.

Heure

Réglage du fuseau horaire

1. « CAR »
2. « Réglages »
3. « Réglages généraux »
4. « Date et heure »
5. « Fuseau horaire: »
6. Sélectionner le réglage désiré.

Réglage de l'heure

1. « CAR »
2. « Réglages »
3. « Réglages généraux »
4. « Date et heure »
5. « Heure: »
6. Tourner le sélecteur jusqu'à l'affichage du nombre d'heures désiré.
7. Appuyer sur le sélecteur.
8. Tourner le sélecteur jusqu'à l'affichage du nombre de minutes désiré.
9. « OK »

Réglage du format de l'heure

1. « CAR »
2. « Réglages »
3. « Réglages généraux »
4. « Date et heure »
5. « Format de l'heure: »
6. Sélectionner le réglage désiré.

Réglage automatique de l'heure

Selon l'équipement, l'heure, la date et, si nécessaire, le fuseau horaire sont automatiquement actualisés.

1. « CAR »
2. « Réglages »
3. « Réglages généraux »
4. « Date et heure »
5. « Réglage heure auto. »

Date

Réglage de la date

1. « CAR »
2. « Réglages »
3. « Réglages généraux »
4. « Date et heure »
5. « Date: »
6. Tourner le sélecteur jusqu'à l'affichage du jour désiré.
7. Appuyer sur le sélecteur.
8. Régler le mois et l'année.
9. « OK »

Réglage du format de la date

1. « CAR »
2. « Réglages »
3. « Réglages généraux »
4. « Date et heure »
5. « Format de la date: »
6. Sélectionner le réglage désiré.

Langue

Réglage de la langue du système

1. « CAR »
2. « Réglages »
3. « Réglages généraux »
4. « Langue (Language) »
5. Sélectionner le réglage désiré.

Réglage des unités de mesure

Selon la version de pays, il est possible de régler les unités de mesure pour différentes valeurs, par exemple la consommation, les distances et la température.

1. « CAR »
2. « Réglages »
3. « Réglages généraux »
4. « Unités »
5. Sélectionner le réglage désiré.

Driver Attention Camera

Principe

Le combiné d'instruments intègre une caméra qui surveille l'activité du conducteur. La caméra évalue la position de la tête et l'ouverture des yeux et analyse ainsi l'attention du con-

ducteur. Avec ce système, plusieurs systèmes d'assistance du véhicule sont pris en charge, par exemple :

- ▷ Système de détection de somnolence.
- ▷ Assistant directionnel et de contrôle de la trajectoire avec Assisted Driving Mode Plus.

Activation et désactivation

1. « CAR »
2. « Réglages »
3. « Réglages généraux »
4. « Driver Attention Camera »
5. Sélectionner le réglage désiré.

Limites du système

La fonction de la Driver Attention Camera peut être limitée, notamment dans les situations suivantes :

- ▷ Si la Driver Attention Camera est couverte par la couronne du volant.
- ▷ Si le conducteur porte des lunettes de soleil qui ne laissent pas passer les infrarouges.

Réglages des données du trajet

Principe

Il est possible de définir l'intervalle de réinitialisation des données du trajet.

Réinitialiser les données du trajet

1. « CAR »
2. « Réglages »
3. « Réglages généraux »
4. « Réinit. données de conduite »
5. Sélectionner le réglage désiré.

Alerte de dépassement de vitesse

Principe

L'alerte de dépassement de vitesse permet de régler une limite de vitesse et d'émettre un avertissement en cas de dépassement de cette limite.

Généralités

Un nouvel avertissement est émis si le véhicule dépasse à nouveau la vitesse limite réglée après avoir roulé 5 km/h en dessous.

Réglage

1. « CAR »
2. « Réglages »
3. « Réglages généraux »
4. « Avertissement de vitesse »
5. « Avertissement au-dessus de: »
6. Tourner le sélecteur jusqu'à ce que la vitesse souhaitée s'affiche.
7. Appuyer sur le sélecteur.

Activation et désactivation

1. « CAR »
2. « Réglages »
3. « Réglages généraux »
4. « Avertissement de vitesse »
5. « Avertissement de vitesse »

Mémorisation de la vitesse actuelle en tant que vitesse limite

1. « CAR »
2. « Réglages »
3. « Réglages généraux »
4. « Avertissement de vitesse »
5. « Utiliser la vitesse actuelle »

Activation/désactivation de la fenêtre de remarque

Avec certaines fonctions, des fenêtres contextuelles s'affichent automatiquement sur l'écran de contrôle. Certaines de ces fenêtres contextuelles peuvent être activées ou désactivées.

1. « CAR »
2. « Réglages »
3. « Réglages généraux »
4. « Fenêtres contextuelles »
5. Sélectionner le réglage désiré.

Écran de contrôle

Luminosité

1. « CAR »
2. « Réglages »
3. « Écrans d'affichage »
4. « Écran de contrôle »
5. « Luminosité de nuit »
6. Appuyer sur le sélecteur.
7. Tourner le sélecteur jusqu'à obtention de la luminosité désirée.
8. Appuyer sur le sélecteur.

Selon l'éclairage ambiant, le réglage de la luminosité peut ne pas être directement visible.

Réinitialisation des données du véhicule

Tous les réglages personnalisés peuvent être réinitialisés sur les réglages d'usine si l'état de marche est désactivé. Les données ne peuvent être supprimées qu'à l'arrêt.

1. « CAR »
2. « Réglages »

3. « Réglages généraux »
4. « Réinitial. données véhicule »
5. « Réinitial. données véhicule »

Si les réglages mémorisés dans un profil conducteur sont synchronisés avec un compte ConnectedDrive, ces réglages sont conservés dans le compte ConnectedDrive.

Notifications

Principe

Le menu affiche toutes les notifications reçues dans le véhicule sous forme de liste globale.

Généralités

Les notifications suivantes peuvent être affichées :

- ▶ Messages d'informations routières.
- ▶ Messages Check-Control.
- ▶ Messages de service.
- ▶ Messages de communication, par exemple courriels, textos ou rappels.
- ▶ Notifications, par exemple de la BMW App.
- ▶ Messages du constructeur du véhicule, par exemple des informations techniques ou des informations client importantes.

Le nombre de notifications s'affiche également dans la zone d'état.

Consultation des notifications

1. Basculer le sélecteur vers le haut.
2. « Notifications »
3. Sélectionner la notification souhaitée.

Suppression des notifications

Les notifications peuvent être supprimées de la liste.

Les messages Check-Control permanents ou les messages du constructeur du véhicule contenant des informations clients importantes

sont conservés jusqu'à ce qu'ils ne soient plus pertinents.

1. Basculer le sélecteur vers le haut.
2. « Notifications »
3. Sélectionner les notifications souhaitées.
4.  Appuyer sur la touche.
5. Sélectionner le réglage désiré.

Réglages



Vous pouvez choisir les notifications que vous autorisez et celles à afficher au début ou à la fin du parcours.

1. Basculer le sélecteur vers le haut.
2. « Notifications »
3. Basculer le sélecteur vers la droite.
4. « Réglages »
5. Sélectionner le réglage désiré.

Affichage des notifications

Généralités

BMW Intelligent Personal Assistant permet de régler l'affichage des notifications. Selon la situation, l'état souhaité peut être activé.

État	Description
« Ne pas déranger »	Les appels entrants et les notifications non critiques ne sont pas affichés.  Le symbole dans les informations d'état s'affiche avec le nombre de notifications.
« Passager à bord »	Les contenus privés, comme les messages, ne s'affichent pas directement.  Le symbole dans les informations d'état s'affiche avec le nombre de notifications.

Activation et désactivation

1. Basculer le sélecteur vers le haut.
2. « Notifications »
3. Basculer le sélecteur vers la droite.
4. « Affichage des notifications »
5. Sélectionner le réglage désiré.

Réglages personnels

Équipement du véhicule

Ce chapitre comprend tous les équipements de série, spécifiques à un pays et en option, proposés pour cette série de modèles. Par conséquent, les fonctions et les équipements décrits ici ne sont pas tous disponibles dans le véhicule, par exemple en raison des équipements optionnels choisis ou de la version de pays. Ceci s'applique également aux fonctions et systèmes de sécurité. L'utilisation des fonctions et systèmes correspondants implique le respect des lois et des règlements en vigueur.

Protection des données

Transfert de données

Principe

Le véhicule propose différents services dont l'utilisation requiert un transfert de données à BMW ou à un prestataire de services.

Généralités

Pour certaines services, le transfert de données peut être désactivé. Le service correspondant ne peut pas être utilisé lorsque le transfert de données est désactivé.

Réglages

Le transfert des données peut être personnalisé à différents niveaux ou pour certains services.

1. « CAR »
2. « Réglages »
3. « Réglages généraux »
4. « Protection des données »
5. Sélectionner le réglage désiré.

Suppression des données personnelles enregistrées dans le véhicule

Principe

En fonction de l'utilisation, le véhicule enregistre des données personnelles telles que les stations radio mémorisées par exemple. Ces données personnelles peuvent être supprimées définitivement via iDrive.

Généralités

Selon l'équipement, les données suivantes sont par exemple effacées :

- ▷ Réglages du profil de conducteur.
- ▷ Stations radio mémorisées.
- ▷ Touches de favoris mémorisées.
- ▷ Données de l'ordinateur de bord de voyage et de l'ordinateur de bord.
- ▷ Navigation, par exemple les destinations mémorisées.
- ▷ Répertoire téléphonique.
- ▷ Données en ligne comme les favoris et les cookies par exemple.
- ▷ Données Office, par exemple des notes vocales.
- ▷ Comptes utilisateurs.
- ▷ Association du véhicule et du compte ConnectedDrive.

La suppression des données peut prendre jusqu'à 15 minutes.

Conditions de fonctionnement

Les données ne peuvent être supprimées qu'à l'arrêt.

Suppression des données

Les données personnelles sont effacées dans le véhicule si les réglages d'usine sont rétablis.

Plus d'informations :

Réinitialisation des données du véhicule, voir page 70.

Profils de conducteur

Principe

Il est possible de créer des profils de conducteur pour mémoriser les réglages personnels du véhicule. Si plusieurs conducteurs utilisent un même véhicule, chaque conducteur peut créer son profil conducteur personnel. Lorsqu'un profil conducteur est sélectionné, le véhicule applique automatiquement les réglages enregistrés dans le profil conducteur.

Généralités

Trois profils conducteurs peuvent être créés.

Par ailleurs, un profil invité est disponible et peut être sélectionné par n'importe quel conducteur. Le profil invité est actif si aucun profil conducteur n'est sélectionné.

Les modifications apportées aux réglages sont automatiquement mémorisées dans le profil conducteur ou le profil invité actuellement utilisé.

Le véhicule peut se régler sur le conducteur dès le déverrouillage. Pour cela, la reconnaissance du conducteur via une clé du véhicule ou une Digital Key doit être associée au profil conducteur.

Pays ConnectedDrive : les réglages enregistrés dans le profil conducteur peuvent être synchronisés avec le compte BMW ConnectedDrive. Ceci permettra d'utiliser ces réglages dans d'autres véhicules BMW.

Conditions de fonctionnement

Lors de la création, de la modification ou de la suppression d'un profil conducteur, le véhicule doit rouler au maximum au pas.

Écran d'accueil

Après la mise en route de l'écran de contrôle, l'écran d'accueil s'affiche.

Les actions suivantes peuvent être exécutées sur l'écran d'accueil.

- ▷ Changer de profil conducteur.
- ▷ Démarrer l'assistant de configuration.

Cette option est proposée dans les véhicules neufs pendant une durée limitée.

Dès que le moteur démarre ou qu'une touche est actionnée, l'écran d'accueil s'affiche.

Assistant de configuration

L'assistant de configuration est proposé dans les véhicules neufs pendant une durée limitée sur l'écran d'accueil afin de définir les principaux réglages pour le véhicule.

Sélectionner « Guide de démarrage » pour démarrer l'assistant de configuration.

L'assistant de configuration peut être démarré à tout moment via iDrive :

1. « CAR »
2. « Réglages »
3. « Réglages généraux »
4. « Guide de démarrage »

Le conducteur est guidé pas à pas à travers les fonctions suivantes :

- ▷ Régler la langue du système.
- ▷ Pays ConnectedDrive :

Si l'assistant de configuration a été ouvert dans le profil invité : créer un profil conducteur.

- ▷ Jumeler les appareils mobiles au véhicule.

- ▶ Si l'assistant de configuration a été ouvert à partir d'un profil conducteur existant : configurer l'assistant personnel.
- ▶ Selon l'ouverture de l'assistant de configuration à partir d'un profil conducteur existant ou du profil invité : configurer les services ou confirmer la déclaration de transfert des données du véhicule.
- ▶ Configurer d'autres méthodes d'utilisation. Les réglages sélectionnés sont mémorisés dans le profil conducteur actif.

Profil invité

N'importe quel conducteur peut activer le profil invité. Les réglages du véhicule effectués avec le profil invité actif sont enregistrés dans le profil invité.

Dans les cas suivants, le profil invité s'active automatiquement :

- ▶ Aucun profil conducteur n'a encore été créé.
- ▶ La clé du véhicule qui a servi à déverrouiller le véhicule n'est associée à aucun profil conducteur.
- ▶ La clé numérique qui a servi à déverrouiller le véhicule n'est associée à aucun profil conducteur.

Les restrictions suivantes s'appliquent :

- ▶ Le profil invité ne peut pas être renommé.
- ▶ Aucune reconnaissance ne peut être associée au profil invité.
- ▶ Aucun PIN ne peut être affecté au profil invité.
- ▶ Pays ConnectedDrive : La synchronisation avec un compte ConnectedDrive est impossible.

La sélection du profil invité s'effectue sur l'écran d'accueil ou via iDrive :

1. « CAR »
2. « Profils conducteur »

En guise d'alternative aux étapes 1 et 2, l'image du profil peut être effleurée dans la barre d'état supérieure.

3. « Invité »
4. « OK »

Créer un profil conducteur

1. « CAR »
2. « Profils conducteur »
3. Basculer le sélecteur vers la droite.

En guise d'alternative aux étapes 1 à 3, l'image du profil peut être effleurée dans la barre d'état supérieure.

4. « Ajouter profil cond. »

Pays ne proposant pas ConnectedDrive : un nom doit être entré pour le profil conducteur.

Pays ConnectedDrive : un compte ConnectedDrive doit être associé à un profil conducteur. À cet effet, il existe les possibilités suivantes :

- ▶ « Via l'application My BMW »
Les données d'accès au compte ConnectedDrive sont reprises de l'application BMW en scannant le code QR affiché.
- ▶ « Se connecter »
Les données d'accès doivent être entrées via iDrive.
- ▶ « Nouvelle inscription »
Scanner le code QR affiché et suivre les instructions qui apparaissent sur le smartphone.

5. Si le véhicule se trouve dans le profil invité : « Appliquer les réglages actuels »
Les paramètres du profil invité sont appliqués.
6. Pays ConnectedDrive : « Synchroniser le profil conducteur »



Les futures modifications des réglages sont synchronisées avec le cloud BMW.

Sélectionner la reconnaissance

1. « CAR »
2. « Profils conducteur »
3. Basculer le sélecteur vers la droite.

En guise d'alternative aux étapes 1 à 3, l'image du profil peut être effleurée dans la barre d'état supérieure.

4. « Reconn. conduct. »
5. Sélectionner le réglage désiré :

- ▷ « Avec la clé du véhicule »

La clé du véhicule reconnue dans l'habitacle est assignée au profil du conducteur. Si plusieurs clé de véhicule sont reconnues, les clés indésirables doivent être retirées de l'habitacle.

- ▷ « Avec la Digital Key »

La clé numérique reconnue dans l'habitacle est assignée au profil du conducteur. Si plusieurs clés numériques sont reconnues, les clés numériques indésirables doivent être retirées de l'habitacle.

6. « Activer l'association »

Si la clé du véhicule ou le smartphone avec la clé numérique n'est pas emporté(e) avec soi ou n'est pas détecté(e), il est possible de sélectionner le profil conducteur sur l'écran d'accueil uniquement si un PIN a été configuré.

Reconnaissance automatique

Si une reconnaissance a été définie, l'activation automatique du profil de conducteur est déclenchée dans le cas des activités suivantes :

- ▷ En déverrouillant le véhicule à l'aide de la touche de la clé associée.
- ▷ En déverrouillant le véhicule à l'aide d'une poignée extérieure de porte. La clé du véhi-

cule affectée ou la Digital Key affectée doit être emportée.

- ▷ Par le déverrouillage automatique à l'approche du véhicule. La clé du véhicule affectée ou la Digital Key affectée doit être emportée. La reconnaissance de la Digital Key peut ne pas être possible selon le pays.

Si plusieurs clés de véhicule ou clés numériques se trouvent à proximité du véhicule, l'activation du profil du conducteur se fait selon la priorité suivante :

- ▷ La clé qui entraîne le déverrouillage du véhicule déclenche l'activation du profil de conducteur associé.

Lorsque le déverrouillage du véhicule est assuré par une clé non affectée, le profil invité est activé.

- ▷ Si une clé du véhicule et une clé numérique sont détectées simultanément, cette dernière déclenche l'activation du profil de conducteur associé.

- ▷ Si une autre clé est détectée sur la porte conducteur après l'activation du profil conducteur, le profil conducteur de la dernière clé détectée est activé.

Le profil invité est activé si aucun profil de conducteur n'est attribué à cette clé.

Configuration d'un PIN

Un profil conducteur avec reconnaissance ne peut pas être activé sans clé du véhicule ni clé numérique. Dans ce cas, un PIN peut être configuré et permet d'activer le profil conducteur.

Pays dans lesquels ConnectedDrive n'est pas disponible : si aucun PIN n'a été configuré ou si le PIN est inconnu, il est impossible d'activer le profil conducteur.

Pays dans lesquels ConnectedDrive est disponible : si aucun PIN n'a été configuré ou si le PIN est inconnu, il est possible d'activer le

profil conducteur avec les données d'accès du compte ConnectedDrive correspondant.

1. « CAR »
2. « Profils conducteur »
3. Basculer le sélecteur vers la droite.
En guise d'alternative aux étapes 1 à 3, l'image du profil peut être effleurée dans la barre d'état supérieure.
4. « Reconn. conduct. »
5. « Avec PIN »

Modifier/annuler la reconnaissance

Si une autre clé de véhicule ou une autre clé numérique est affectée à un profil conducteur, il faut d'abord annuler l'affectation actuelle.

1. « CAR »
2. « Profils conducteur »
3. Basculer le sélecteur vers la droite.
En guise d'alternative aux étapes 1 à 3, l'image du profil peut être effleurée dans la barre d'état supérieure.
4. « Reconn. conduct. »
5. Sélectionner le réglage désiré :
 - ▷ « Avec la clé du véhicule »
 - ▷ « Avec la Digital Key »
6. « Activer l'association »

S'il est nécessaire de confier le véhicule et la clé du véhicule, par exemple pour un entretien, procéder d'abord comme suit :

- ▷ Configurer un PIN.
- ▷ Annuler la reconnaissance avec la clé du véhicule.
- ▷ Basculer vers le profil invité.

Avec la clé du véhicule remise, il sera impossible d'accéder au profil conducteur personnel.

Sélectionner un profil conducteur

Selon la reconnaissance, le profil conducteur est automatiquement sélectionné.

Si le profil invité est actif, la sélection du profil conducteur s'effectue sur l'écran d'accueil ou via iDrive. Le cas échéant, un PIN doit être saisi.

1. « CAR »
2. « Profils conducteur »
En guise d'alternative aux étapes 1 et 2, l'image du profil peut être effleurée dans la barre d'état supérieure.
3. Sélectionner un profil conducteur.
4. « OK »

Les réglages mémorisés dans le profil conducteur ouvert sont automatiquement appliqués.

Activer/désactiver la synchronisation avec le compte ConnectedDrive

Certains réglages mémorisés dans le profil conducteur personnel sont synchronisés avec le compte ConnectedDrive personnel. Ceci permettra d'utiliser certains réglages personnels dans d'autres véhicules BMW avec accès ConnectedDrive, si cette fonction est prise en charge.

Les paramètres des domaines suivants sont synchronisés avec le compte ConnectedDrive :

- ▷ Navigation.
- ▷ Protection des données.
- ▷ Profil conducteur et aide à la conduite.
- ▷ Langue.
- ▷ Confort d'assise et fonction climatisation.
- ▷ Éclairage extérieur.
- ▷ Accès au véhicule.
- ▷ Affichage tête haute.
- ▷ Disposition du menu principal.

La synchronisation avec le compte ConnectedDrive est validée lors de la création d'un profil conducteur ou via iDrive :

1. « CAR »
2. « Profils conducteur »

3. Basculer le sélecteur vers la droite.
En guise d'alternative aux étapes 1 à 3, l'image du profil peut être effleurée dans la barre d'état supérieure.
4. « Réglages »
5. « Synchroniser le profil conducteur »
6. « Synchroniser profil conducteur »

Modifier le nom d'un profil conducteur

Pays ne proposant pas ConnectedDrive :

1. « CAR »
2. « Profils conducteur »
En guise d'alternative aux étapes 1 et 2, l'image du profil peut être effleurée dans la barre d'état supérieure.
3. Sélectionner un profil conducteur.
4. « Réglages »
5. Entrer le nom de profil.
6. **OK** Sélectionner le symbole.

Pays ConnectedDrive :

Le nom du profil conducteur est repris du compte ConnectedDrive. Toute modification du nom du profil doit être effectuée dans le compte ConnectedDrive.

Sélectionner la photo de profil

1. « CAR »
2. « Profils conducteur »
3. Basculer le sélecteur vers la droite.
En guise d'alternative aux étapes 1 à 3, l'image du profil peut être effleurée dans la barre d'état supérieure.
4. « Avatar »
5. Sélectionner la photo de profil souhaitée.

Pays ConnectedDrive :

L'image de profil est reprise du portail client ConnectedDrive ou de la BMW App.

Supprimer le profil conducteur

1. « CAR »
2. « Profils conducteur »
3. Basculer le sélecteur vers la droite.
En guise d'alternative aux étapes 1 à 3, l'image du profil peut être effleurée dans la barre d'état supérieure.
4. « Réglages »
5. « Supprimer le profil conducteur »
6. Sélectionner le profil conducteur souhaité.
7. « Supprimer maintenant »

Pays ConnectedDrive : si le profil conducteur a été synchronisé avec un compte ConnectedDrive, les données mémorisées dans le compte ConnectedDrive sont conservées.

Limites du système

Dans les cas suivants, il n'est pas toujours possible de détecter clairement la clé de véhicule souhaitée :

- ▶ Si une autre personne prend le volant sans que le véhicule ait été verrouillé et déverrouillé.
- ▶ Si plusieurs clés de véhicule ou plusieurs clés numériques auxquelles un profil conducteur a été attribué se trouvent dans la zone extérieure du côté conducteur.
- ▶ Si le véhicule a été déverrouillé via l'application BMW.

Pays ConnectedDrive :

la création d'un profil conducteur et la synchronisation avec le compte ConnectedDrive sont possibles uniquement lorsque le véhicule a accès au réseau de téléphonie mobile.

L'utilisation dans les autres véhicules des réglages personnalisés mémorisés dans le compte ConnectedDrive est soumise à des restrictions techniques. Par exemple, des réglages peuvent être enregistrés pour un système qui n'existe pas dans un autre véhicule ou seulement dans une version incompatible.

Connexions

Équipement du véhicule

Ce chapitre comprend tous les équipements de série, spécifiques à un pays et en option, proposés pour cette série de modèles. Par conséquent, les fonctions et les équipements décrits ici ne sont pas tous disponibles dans

le véhicule, par exemple en raison des équipements optionnels choisis ou de la version de pays. Ceci s'applique également aux fonctions et systèmes de sécurité. L'utilisation des fonctions et systèmes correspondants implique le respect des lois et des règlements en vigueur.





Connecter les appareils mobiles au véhicule



Principe

Plusieurs types de connexion permettant l'utilisation d'appareils mobiles dans le véhicule sont disponibles. Le type de connexion à sélectionner dépend de l'appareil mobile et de la fonction souhaitée.

Généralités

L'aperçu suivant présente les fonctions possibles et les types de connexion adaptés. L'étendue des fonctions dépend de l'appareil mobile.

Fonction	Type de connexion	Symbole dans la liste d'appareils
Téléphoner avec le kit mains libres. Commander les fonctions du téléphone via iDrive ou l'écran tactile. Autres fonctions, par exemple contacts ou SMS.	Bluetooth.	
Lire la musique du smartphone ou du système audio.	Bluetooth Audio.	
WLAN dans le véhicule : Utiliser des applis dans le véhicule.	WLAN.	
Hotspot Wi-Fi : Utiliser l'accès Internet du véhicule.	WLAN.	
Prise USB : Lire la musique et les vidéos de l'appareil USB.	USB.	

Fonction	Type de connexion	Symbole dans la liste d'appareils
Apple CarPlay : Utiliser des applis via iDrive et via la commande vocale.	Bluetooth et WLAN.	
Android Auto : Utiliser des applis via iDrive et via la commande vocale.	Bluetooth et WLAN.	

Un jumelage unique avec le véhicule est nécessaire pour les types de connexion suivants :

- ▶ Bluetooth.
- ▶ WLAN.

Les appareils jumelés sont ensuite automatiquement reconnus et connectés au véhicule.

Consigne de sécurité

AVERTISSEMENT

La commande des systèmes d'information intégrés et des appareils de communication pendant le trajet risque de détourner l'attention du conducteur. Il est alors possible de perdre le contrôle du véhicule. Il y a risque d'accident. Utiliser ces systèmes ou ces appareils uniquement si les conditions de circulation le permettent. S'arrêter si nécessaire et manipuler les systèmes ou appareils lorsque le véhicule est à l'arrêt.

Appareils compatibles

Généralités

Des informations sur les appareils mobiles compatibles sont disponibles comme suit :

- ▶ Sur la page d'accueil du site BMW.
- ▶ Avec la hotline/le service clients.
- ▶ Chez un Réparateur Agréé, un autre Réparateur Agréé qualifié ou dans un atelier spécialisé.

Affichage du numéro d'identification du véhicule et du numéro de référence du logiciel

Lors de la recherche des appareils compatibles, saisir le cas échéant le numéro d'identification du véhicule et le numéro de référence du logiciel. Ces numéros peuvent être affichés dans le véhicule.

1. « COM »
2. « Appareils mobiles »
3. Basculer le sélecteur vers la droite.
4. « Réglages »
5. « Info Bluetooth »
6. « Informations système »

Gestion des appareils mobiles

Généralités

- ▶ Après avoir été jumelés une fois au véhicule, les appareils sont automatiquement reconnus et reconnectés lorsque l'état opérationnel est activé.
- ▶ Les contenus mémorisés sur la carte SIM ou dans le téléphone portable, comme les contacts, sont transférés vers le véhicule après la détection et peuvent être utilisés avec iDrive.
- ▶ Sur certains appareils, certains réglages particuliers sont nécessaires, par exemple

une autorisation ; voir la notice d'utilisation de l'appareil.

Affichage de la liste des appareils







Tous les appareils jumelés ou connectés au véhicule sont affichés dans la liste des appareils.

Il est possible de connecter au véhicule un maximum de quatre appareils par Bluetooth et dix appareils par WLAN.

1. « COM »
2. « Appareils mobiles »

Un symbole situé à droite à côté du nom de l'appareil, indique pour quelle fonction l'appareil est utilisé.

Si le symbole s'affiche en blanc, une connexion active au véhicule est établie avec cette fonction. Le symbole est grisé lorsque la fonction de l'appareil est inactive.

Symbole	Signification
	Téléphone.
	Bluetooth Audio.
	WLAN dans le véhicule, hotspot Wi-Fi.
	Applis.
	Apple CarPlay.
	Android Auto.

Configuration de l'appareil

Les fonctions des appareils jumelés ou connectés peuvent être activées ou désactivées.

L'étendue des fonctions dépend de l'appareil mobile.

Tenir compte des remarques affichées sur l'écran de contrôle.

1. « COM »
2. « Appareils mobiles »

3. Sélectionner l'appareil souhaité.

4. Sélectionner le réglage désiré :

- ▷ « Connecter l'appareil »
Les fonctions qui étaient affectées à l'appareil avant sa déconnexion lui sont automatiquement réaffectées lors de sa reconnexion. Le cas échéant, ces fonctions sont désactivées sur l'appareil qui était déjà relié.
- ▷ « Déconnecter l'appareil »
L'appareil reste jumelé et peut de nouveau être connecté.
- ▷ « Effacer l'appareil »
L'appareil est déconnecté et supprimé de la liste des appareils.
- ▷ « Mode de connexion »
Sélectionner un mode de connexion, par exemple Apple CarPlay.
- ▷ « Téléphone »
Régler le téléphone.
- ▷ « Audio Bluetooth »
Lecture via Bluetooth de fichiers de musique provenant d'appareils externes, par exemple d'appareils audio ou de téléphones portables.
- ▷ « Applications »
Si la BMW App est installée, il est possible d'afficher les applis du smartphone dans le véhicule.
- ▷ « Wi-Fi »
Connecte l'appareil au WLAN dans le véhicule.

Priorité des téléphones

Si plusieurs téléphones portables sont connectés au véhicule, il est possible de définir leurs priorités. Le téléphone mobile ayant la priorité



la plus élevée est privilégié, par exemple pour les appels et les messages sortants.

1. « COM »
2. « Appareils mobiles »
3. Basculer le sélecteur vers la droite.
4. « Réglages »
5. « Priorités pour les téléphones »
6. Sélectionner l'appareil souhaité.
7. Sélectionner la priorité souhaitée en déplaçant.

Connexion Bluetooth

Conditions de fonctionnement

- ▷ Appareil compatible avec interface Bluetooth.
Appareils compatibles, voir page 80.
- ▷ La clé du véhicule ou la clé écran BMW se trouve dans le véhicule.
- ▷ L'appareil est prêt à fonctionner.
- ▷ Bluetooth activé sur l'appareil et dans le véhicule.
- ▷ L'état prêt à jumeler s'affiche sur l'écran de contrôle.
- ▷ Le cas échéant, des pré-réglages Bluetooth sont nécessaires sur l'appareil, par exemple la visibilité ; voir la notice d'utilisation de l'appareil.

Activation du Bluetooth

1. « COM »
2. « Appareils mobiles »
3. Basculer le sélecteur vers la droite.
4. « Réglages »
5. « Bluetooth »
6. Sélectionner le réglage.

Connexion de l'appareil

1. « COM »
2. « Appareils mobiles »
3. Basculer le sélecteur vers la droite.
4. « Nouvel appareil »
5. « Téléphonie et audio »
Le nom Bluetooth du véhicule s'affiche sur l'écran de contrôle.
6. Comparer le code d'accès sur l'écran de contrôle avec celui affiché sur l'écran du portable et confirmer qu'ils sont identiques.
7. Une connexion Bluetooth est établie.

L'appareil mobile est jumelé au véhicule et s'affiche dans la liste des appareils.

Questions fréquentes

Toutes les conditions préalables sont remplies et toutes les étapes nécessaires ont été accomplies dans la chronologie prescrite. Malgré tout, l'appareil mobile ne fonctionne pas comme prévu.

Dans ce cas, les explications suivantes peuvent être utiles :

Pourquoi le téléphone portable ne peut-il pas être jumelé ou connecté ?

- ▷ Trop d'appareils Bluetooth sont connectés au téléphone portable ou au véhicule.

Dans le véhicule, supprimer la connexion Bluetooth aux autres appareils.

Supprimer la connexion Bluetooth dans la liste des appareils du téléphone portable et lancer une nouvelle recherche d'appareils.

Il y a trop d'appareils Bluetooth jumelés avec la même fonction. Adapter les fonctions dans la liste des appareils sur l'écran de contrôle.

- ▷ Le téléphone portable se trouve en mode Économie d'énergie ou sa batterie n'offre plus qu'une courte autonomie.

Recharger le téléphone portable et désactiver le cas échéant le mode éco-énergie.

Pourquoi le téléphone portable ne réagit-il plus ?

- ▷ Les applications du téléphone portable ne fonctionnent plus.
Éteindre le téléphone portable puis le rallumer.
- ▷ La température ambiante est trop élevée ou trop basse pour pouvoir utiliser le téléphone portable.
Ne pas exposer le téléphone portable à des conditions ambiantes extrêmes.

Pourquoi les fonctions du téléphone ne peuvent-elles pas être commandées via iDrive ?

- ▷ Les fonctions du téléphone ne sont pas configurées pour le téléphone portable.
Connecter le téléphone portable à la fonction téléphone.

Pourquoi le répertoire téléphonique ne montre-t-il que certaines entrées, aucune entrée ou des entrées incomplètes ?

- ▷ La transmission des entrées du répertoire téléphonique n'est pas encore terminée.
- ▷ Le cas échéant, seules les entrées du répertoire téléphonique du téléphone portable ou de la carte SIM sont transmises.
- ▷ Le cas échéant, les entrées du répertoire téléphonique comportant des caractères spéciaux ne peuvent pas être affichées.
- ▷ Le cas échéant, les contacts issus des réseaux sociaux ne peuvent pas être transmis.
- ▷ Le nombre d'entrées de répertoire téléphonique à transférer est trop élevé.
- ▷ Le volume de données du contact est trop grand, par exemple en raison des informations enregistrées, telles que des notes.
Réduire le volume de données du contact.
- ▷ Le téléphone portable n'a été connecté qu'en tant que source audio.

Configurer le téléphone portable et le connecter avec la fonction téléphone.

- ▷ Le contact a été créé après la dernière synchronisation dans la liste des contacts du téléphone.
Synchroniser à nouveau les contacts :
« Charger à nouveau les contacts »

Comment améliorer la qualité de la communication téléphonique ?

- ▷ Régler la puissance du signal Bluetooth sur le téléphone portable, selon le téléphone portable.
- ▷ Placer le téléphone portable dans la base Wireless Charging.
- ▷ Régler séparément le volume du microphone dans les réglages sonores.

Si tous les points de la liste ont été vérifiés sans que la fonction désirée puisse être exécutée, contacter la hotline, un Réparateur Agréé, un autre Réparateur Agréé qualifié ou un atelier spécialisé.

Connexion WLAN

Généralités

Pour certaines applications telles que des applis, les données sont échangées via WLAN entre le smartphone et le véhicule.

Conditions de fonctionnement

- ▷ L'état opérationnel est activé.
- ▷ Appareil compatible avec interface WLAN activée.

Activation du WLAN dans le véhicule

1. « COM »
2. « Appareils mobiles »
3. Basculer le sélecteur vers la droite.



4. « Réglages »
5. « Wi-Fi »

Hotspot Wi-Fi

Principe

Avec le hotspot Wi-Fi, les appareils compatibles équipés d'une interface WLAN peuvent utiliser la connexion Internet du véhicule.

Généralités

Il est possible de connecter simultanément jusqu'à dix appareils avec le hotspot Wi-Fi.

Conditions de fonctionnement

- ▷ Appareil compatible avec interface WLAN activée.
Appareils compatibles, voir page 80.
- ▷ Le WLAN est activé dans le véhicule.
- ▷ L'utilisation d'Internet dans le véhicule est activée.
- ▷ Enregistrement et, le cas échéant, forfait de données auprès d'un fournisseur d'accès.
- ▷ L'état opérationnel est activé.

Connexion à Internet de l'appareil via un hotspot Wi-Fi

À la première utilisation d'Internet via le hotspot Wi-Fi, il est nécessaire de s'enregistrer et, le cas échéant, d'acheter un volume de données auprès d'un fournisseur d'accès.

Selon la version de pays, le forfait de volume de données peut être acheté par l'intermédiaire de l'appareil de téléphonie mobile connecté ou du ConnectedDrive Store.

1. « COM »
2. « Appareils mobiles »
3. Basculer le sélecteur vers la droite.
4. « Nouvel appareil »
5. « Internet, apps »

Le nom du point Wi-Fi et le code Wi-Fi sont affichés sur l'écran de contrôle.

6. Si nécessaire, activer l'utilisation d'Internet par le WLAN.
« Ouvrir les réglages »
7. Activer l'utilisation d'Internet.
« Hotspot Wi-Fi »
8. Basculer le sélecteur vers la gauche.
9. Rechercher des réseaux WLAN sur l'appareil mobile. Sélectionner le nom de réseau sur l'appareil.
10. Entrer le code Wi-Fi sur l'appareil et connecter.

L'appareil s'affiche dans la liste des appareils.

Un code QR s'affiche également sur l'écran de contrôle. Ce code QR peut aussi être utilisé pour jumeler l'appareil mobile sur le hotspot.

Tous les appareils connectés via le hotspot utilisent ce volume de données.

Désactiver l'utilisation d'Internet via le hotspot Wi-Fi

Il est possible de désactiver l'utilisation d'Internet, par exemple si le volume de données est épuisé.

1. « COM »
2. « Appareils mobiles »
3. Basculer le sélecteur vers la droite.
4. « Réglages »
5. « Hotspot Wi-Fi »
6. Sélectionner le réglage désiré.

Apple CarPlay®

Principe

CarPlay permet de piloter certaines fonctions d'un iPhone compatible via la commande vocale Siri et iDrive.

Conditions de fonctionnement

- ▷ iPhone compatible, iPhone 5 ou ultérieur avec iOS 7.1 ou ultérieur.
Appareils compatibles, voir page 80.
- ▷ Contrat de téléphonie mobile correspondant.
- ▷ Les fonctions Bluetooth et WLAN ainsi que la commande vocale Siri sont activées sur l'iPhone.
- ▷ Le cas échéant, le réglage des données mobiles doit être activé dans l'iPhone.
- ▷ Le WLAN et le Bluetooth sont activés dans le véhicule.

Jumelage de l'iPhone avec CarPlay

1. « COM »
2. « Appareils mobiles »
3. Basculer le sélecteur vers la droite.
4. « Nouvel appareil »
5. « Téléphonie et audio »
Le nom Bluetooth du véhicule s'affiche sur l'écran de contrôle.
6. Sur l'appareil mobile, rechercher les appareils Bluetooth de l'environnement et sélectionner le véhicule.
Un code d'accès s'affiche.
7. Comparer le code d'accès sur l'écran de contrôle avec celui affiché sur l'écran du portable et confirmer qu'ils sont identiques.
8. « Utiliser Apple CarPlay »

L'iPhone est connecté au véhicule et affiché dans la liste des appareils.

Utilisation

Pour en savoir plus, voir la notice d'utilisation intégrée ou la notice d'utilisation concernant le système de navigation, de divertissement et de communication.

Questions fréquentes

Toutes les conditions préalables sont remplies et toutes les étapes nécessaires ont été accomplies dans la chronologie prescrite. Malgré tout, l'appareil mobile ne fonctionne pas comme prévu.

Dans ce cas, les explications suivantes peuvent être utiles :

L'iPhone a déjà été jumelé pour Apple CarPlay. En cas de nouvelle tentative de connexion, CarPlay n'est plus sélectionnable.

- ▷ Effacer l'iPhone concerné dans la liste des appareils.
- ▷ Sur l'iPhone, effacer le véhicule correspondant dans la liste des connexions mémorisées sous Bluetooth et sous WLAN.
- ▷ Jumeler l'iPhone en tant que nouvel appareil.

Si la fonction souhaitée ne peut toujours pas être exécutée après les mesures citées, contacter la hotline, un Réparateur Agréé, un autre Réparateur Agréé qualifié ou un atelier spécialisé.

Android Auto®

Principe

Android Auto permet d'utiliser certaines fonctions d'un smartphone compatible via la commande vocale Google Assistant et iDrive.

Généralités

L'offre est spécifique à chaque pays.

Conditions de fonctionnement

- ▷ Smartphone compatible Android : smartphone Samsung ou Google équipé d'Android 10 ou smartphone Android équipé d'Android 11, quel que soit le fabricant.
- ▷ Appareils compatibles, voir page 80.

- ▷ Contrat de téléphonie mobile correspondant.
- ▷ Le Bluetooth et le WLAN sont activés sur le smartphone.
- ▷ Le smartphone doit prendre en charge une connexion Wi-Fi 5 GHz.
- ▷ Le cas échéant, le réglage des données mobiles doit être activé dans le smartphone.
- ▷ Le WLAN et le Bluetooth sont activés dans le véhicule.

Jumelage d'un smartphone avec Android Auto

1. « COM »
2. « Appareils mobiles »
3. Basculer le sélecteur vers la droite.
4. « Nouvel appareil »
5. « Téléphonie et audio »
Le nom Bluetooth du véhicule s'affiche sur l'écran de contrôle.
6. Sur l'appareil mobile, rechercher les appareils Bluetooth de l'environnement et sélectionner le véhicule.
Un code d'accès s'affiche.
7. Comparer le code d'accès sur l'écran de contrôle avec celui affiché sur l'écran du portable et confirmer qu'ils sont identiques.
8. « Utiliser Android Auto »
9. Le cas échéant, terminer la configuration sur l'appareil mobile.

Le smartphone se connecte au véhicule et apparaît dans la liste des appareils.

Utilisation

Pour en savoir plus, voir la notice d'utilisation intégrée ou la notice d'utilisation concernant le système de navigation, de divertissement et de communication.

Questions fréquentes

Toutes les conditions préalables sont remplies et toutes les étapes nécessaires ont été accomplies dans la chronologie prescrite. Malgré tout, l'appareil mobile ne fonctionne pas comme prévu.

Dans ce cas, les explications suivantes peuvent être utiles :

Le smartphone a déjà été jumelé pour Android Auto. En cas de nouvelle tentative de connexion, Android Auto n'est plus sélectionnable.

- ▷ Effacer le smartphone concerné dans la liste des appareils.
- ▷ Sur le smartphone, effacer le véhicule correspondant dans la liste des connexions mémorisées sous Bluetooth et sous WLAN.
- ▷ Jumeler le smartphone comme un nouvel appareil.

Si la fonction souhaitée ne peut toujours pas être exécutée après les mesures citées, contacter la hotline, un Réparateur Agréé, un autre Réparateur Agréé qualifié ou un atelier spécialisé.

Connexion USB

Généralités

Les appareils mobiles suivants peuvent être raccordés à la prise USB :

- ▷ Téléphones portables.
- ▷ Appareils audio, par exemple lecteur MP3.
- ▷ Supports USB.

Les systèmes de données conventionnels sont pris en charge. Les formats recommandés sont FAT32 et exFAT.

Un appareil USB raccordé est alimenté en courant de charge via la prise USB, si l'appareil prend en charge cette fonction. Respecter le courant de charge maximum de la prise USB.

Les prises USB avec transfert de données permettent d'utiliser les fonctions suivantes :

- ▷ Lire les fichiers musicaux.
- ▷ Lire les vidéos.

Lors du branchement, respecter les consignes suivantes :

- ▷ Ne pas forcer pour introduire la fiche dans la prise USB.
- ▷ Utiliser un câble adaptateur flexible.
- ▷ Protéger l'appareil USB des dommages mécaniques.
- ▷ En raison du grand nombre d'appareils USB disponibles sur le marché, la commande par l'intermédiaire du véhicule ne peut pas être assurée pour chaque appareil.
- ▷ Ne pas exposer les appareils USB à des conditions ambiantes extrêmes, par exemple à de très hautes températures, voir la notice d'utilisation de l'appareil.
- ▷ En raison du grand nombre de techniques de compression différentes, la lecture correcte des fichiers multimédias mémorisés sur l'appareil USB ne peut pas être assurée dans tous les cas.
- ▷ Afin d'assurer une transmission optimale des données mémorisées, ne pas recharger un appareil USB via la prise 12 V s'il est raccordé à la prise USB.
- ▷ En fonction de l'utilisation, il peut être nécessaire d'effectuer des réglages sur l'appareil USB, voir la notice d'utilisation de l'appareil.

Appareils USB non adéquats :

- ▷ Disques durs USB.
- ▷ Répartiteurs USB.
- ▷ Lecteurs de cartes USB avec plusieurs fentes.
- ▷ Appareils USB formatés HFS.
- ▷ Appareils tels que ventilateurs ou lampes.

Conditions de fonctionnement

Appareil compatible avec prise USB.

Plus d'informations :

Appareils compatibles, voir page [80](#).

Connexion de l'appareil

Raccorder l'appareil USB à une prise USB au moyen d'un câble adaptateur adéquat.

L'appareil USB s'affiche dans la liste des appareils.

Plus d'informations :

Prise USB, voir page [332](#).

Ouverture et fermeture

Équipement du véhicule

Ce chapitre comprend tous les équipements de série, spécifiques à un pays et en option, proposés pour cette série de modèles. Par conséquent, les fonctions et les équipements décrits ici ne sont pas tous disponibles dans le véhicule, par exemple en raison des équipements optionnels choisis ou de la version de pays. Ceci s'applique également aux fonctions et systèmes de sécurité. L'utilisation des fonctions et systèmes correspondants implique le respect des lois et des règlements en vigueur.

Clé du véhicule

Généralités

Selon l'équipement, deux clés de véhicule ou une clé de véhicule et la clé écran BMW sont fournies.

Chaque clé de véhicule contient une pile remplaçable.

Selon l'équipement et la version de pays, les fonctions des touches peuvent avoir plusieurs réglages.

Une clé de véhicule peut être associée à un profil conducteur avec des réglages personnels.

Afin de documenter le besoin d'entretien, les données d'entretien sont mémorisées dans la clé du véhicule.

Pour éviter de l'enfermer dans le véhicule, emporter la clé du véhicule avec soi en quittant le véhicule.

Consignes de sécurité

AVERTISSEMENT

La clé du véhicule contient une pile bouton. Les batteries ou les piles boutons risquent d'être avalées et causer peu de temps après des blessures graves, voire mortelles, par exemple par des brûlures internes ou chimiques. Il y a risque de blessures ou danger de mort. Tenir la clé du véhicule et les batteries hors de la portée des enfants. En cas de suspicion d'ingestion d'une batterie ou d'une pile bouton ou d'introduction dans une partie du corps, consulter immédiatement un médecin.

AVERTISSEMENT

Les personnes ou les animaux à bord du véhicule peuvent verrouiller les portes de l'intérieur et s'enfermer. Dans ce cas, le véhicule ne peut pas être ouvert de l'extérieur. Il y a risque de blessures. Emporter la clé du véhicule pour pouvoir ouvrir le véhicule de l'extérieur.

AVERTISSEMENT

Sur certaines versions de pays, le déverrouillage depuis l'intérieur exige des connaissances particulières.

Si des personnes restent pendant longtemps dans le véhicule et sont soumises à des températures extrêmes, il y a risque de blessures ou danger de mort. Ne pas verrouiller le véhicule de l'extérieur lorsque des personnes se trouvent à bord.

⚠ AVERTISSEMENT

Des enfants ou des animaux laissés sans surveillance peuvent mettre le véhicule en mouvement et se mettre en danger ou mettre en danger les autres usagers, par exemple en effectuant les actions suivantes :

- ▷ Actionnement du bouton Start/Stop.
- ▷ Desserrage du frein de stationnement.
- ▷ Ouverture et fermeture des portes ou des vitres.
- ▷ Enclenchement du levier sélecteur en position N.
- ▷ Utilisation d'équipements du véhicule.

Il y a risque d'accident ou de blessures. Ne pas laisser des enfants ni des animaux sans surveillance dans le véhicule. Emporter la clé du véhicule avec soi et verrouiller le véhicule en le quittant.

Aperçu

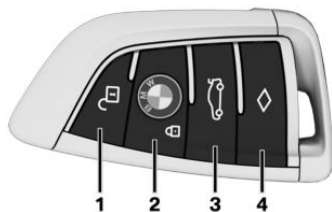

- 1 Déverrouillage
- 2 Verrouillage
- 3 Ouverture/fermeture du couvercle de coffre
- 4 Éclairage d'accompagnement

Déverrouillage

Généralités

Le comportement du véhicule au déverrouillage avec la clé du véhicule dépend des réglages suivants :

- ▷ Si la première pression de touche déverrouille uniquement la porte du conducteur et la trappe du réservoir ou déverrouille tous les accès du véhicule.
- ▷ Si le déverrouillage du véhicule est confirmé par un signal lumineux ou par un signal sonore.
- ▷ Si l'éclairage d'accueil s'allume au déverrouillage.
Éclairage d'accueil, voir page 196.
- ▷ Si la vitre peut être encore abaissée pour faciliter l'accès.

Déverrouillage du véhicule



Appuyer sur la touche de la clé du véhicule.

Si, en raison des réglages, seules la porte conducteur et la trappe de réservoir sont déverrouillées, appuyer à nouveau sur la touche de la clé du véhicule pour déverrouiller les autres accès au véhicule.

En outre, les fonctions suivantes sont exécutées :

- ▷ Si la clé du véhicule a été associée à un profil conducteur, ce profil conducteur est activé et les réglages qui y sont mémorisés s'appliquent.
- ▷ L'éclairage intérieur est allumé, s'il n'a pas été coupé manuellement.
- ▷ Les rétroviseurs extérieurs repliés sont dépliés.
Si les rétroviseurs extérieurs ont été repliés avec la touche située à l'intérieur du véhicule, ils ne sont pas dépliés au déverrouillage.
- ▷ Avec alarme antivol : l'alarme antivol est désactivée.
- ▷ Avec alarme : l'alarme est éteinte.



Appuyer deux fois de suite sur la touche de la clé du véhicule pour activer l'entrée confort.

En fonction des réglages, la vitre continue de baisser à l'ouverture d'une porte.

Après l'ouverture d'une porte avant, le véhicule est prêt à fonctionner.

Les fonctions d'éclairage dépendent, le cas échéant, des conditions de luminosité ambiante.

Ouverture confort

Consigne de sécurité

AVERTISSEMENT

Des parties du corps peuvent être coincées lors de l'ouverture et la fermeture de la capote. Il y a risque de blessures. Lors de l'ouverture et de la fermeture de la capote, observer la façon dont elle se déplace et maintenir la zone de déplacement libre de tout obstacle.

Ouverture

 Maintenir la touche de la clé du véhicule enfoncée.

Les vitres s'ouvrent tant que la touche de la clé du véhicule est actionnée.

Avec accès confort :

Dans la zone de proximité du véhicule, la capote est ouverte également.

 Maintenir la touche de la clé du véhicule enfoncée jusqu'à l'ouverture complète de la capote et la fermeture complète du couvre-capote. Quand vous quittez la zone de proximité, le mouvement s'arrête.

Les rétroviseurs extérieurs rabattus avec la fermeture confort sont dépliés.

Verrouillage

Généralités

Le comportement du véhicule au verrouillage avec la clé du véhicule dépend des réglages suivants :

- ▶ Si le verrouillage du véhicule est confirmé par un signal lumineux ou par un signal sonore.
- ▶ Si les rétroviseurs extérieurs se replient automatiquement au verrouillage. Si les feux de détresse sont enclenchés, les rétroviseurs extérieurs ne peuvent pas se rabattre.
- ▶ Si au verrouillage, l'éclairage jusqu'au pas de la porte est activé.

Verrouillage du véhicule

1. Fermer la porte conducteur.
2.  Appuyer sur la touche de la clé du véhicule.

Les fonctions suivantes sont exécutées :

- ▶ Toutes les portes, le couvercle de coffre et la trappe de réservoir sont verrouillés.
- ▶ Avec alarme antivol : l'alarme antivol est activée. Cela empêche que les portes puissent être déverrouillées à l'aide des boutons de condamnation ou des gâchettes d'ouverture.
- ▶ Avec alarme : L'alarme est activée.

Si, lors du verrouillage du véhicule, l'état de marche est encore activé, deux coups d'avertisseur sonore retentissent. Dans ce cas, désactiver l'état de marche à l'aide du bouton Start/Stop.

Fermeture confort

Consigne de sécurité

AVERTISSEMENT

Des parties du corps peuvent être coincées lors de la fermeture confort. Il y a risque de blessures. Lors de la fermeture confort, veiller à ce que la zone de déplacement soit libre.

Fermeture



Après le verrouillage, maintenir la touche de la clé du véhicule enfoncée.

Les vitres se ferment tant que la touche de la clé du véhicule est actionnée.

Avec accès confort :

À proximité du véhicule, la capote se ferme également.



Maintenir la touche de la clé du véhicule enfoncée jusqu'à la fermeture complète de la capote et du couvre-capote. Quand vous quittez la zone de proximité, le mouvement s'arrête.

Les rétroviseurs extérieurs sont rabattus.

Si les feux de détresse sont enclenchés, les rétroviseurs extérieurs ne peuvent pas se rabattre.

Allumage de l'éclairage intérieur et de l'éclairage extérieur



Appuyer sur la touche de la clé du véhicule lorsque le véhicule est verrouillé.

La fonction est indisponible dans les 10 premières secondes qui suivent le verrouillage.

- ▶ L'éclairage intérieur est allumé, s'il n'a pas été coupé manuellement.
Éclairage intérieur, voir page 201.
- ▶ Selon les réglages, certains composants de l'éclairage extérieur s'allument.

Les fonctions d'éclairage dépendent, le cas échéant, des conditions de luminosité ambiante.

Couvercle de coffre

Généralités

Pour éviter de l'enfermer dans le véhicule, ne pas déposer la clé du véhicule dans le compartiment à bagages.

Selon l'équipement et la version de pays, il est possible de déterminer si le couvercle de coffre peut être déverrouillé avec la clé du véhicule et la façon dont fonctionnent les portes du véhicule dans ce cas.

Pour pouvoir ouvrir le couvercle de coffre avec la clé du véhicule, choisir la position P du levier sélecteur.

Consignes de sécurité

AVERTISSEMENT

Des parties du corps peuvent être coincées lors de la commande du couvercle de coffre. Il y a risque de blessures. Lors de l'ouverture et de la fermeture, veiller à ce que la zone de déplacement du couvercle de coffre soit libre.

REMARQUE

Lors de l'ouverture, le couvercle de coffre se déplace vers l'arrière et vers le haut. Il y a un risque de dommages matériels. Lors de l'ouverture et de la fermeture, veiller à ce que la zone de déplacement du couvercle de coffre soit libre.

Ouvrir



Appuyer sur la touche de la clé du véhicule pendant environ 1 seconde.

Fermeture



Maintenir la touche de la clé du véhicule enfoncée jusqu'à ce que le couvercle de coffre soit fermé.

Le relâchement de la touche stoppe la fermeture.

Si les portes ne sont pas déverrouillées, le couvercle de coffre se verrouille à nouveau dès qu'il est fermé.

Allumage de l'éclairage d'accompagnement



Appuyer sur la touche de la clé du véhicule pendant environ 1 seconde.

La durée de la fonction Éclairage jusqu'au pas de la porte est réglable.

Plus d'informations :

Éclairage jusqu'au pas de la porte, voir page 196.

Remplacement de la pile

REMARQUE

Des piles inadaptées dans un appareil fonctionnant sur batteries peuvent endommager l'appareil. Il y a un risque de dommages matériels. Remplacer la batterie déchargée uniquement par une batterie de tension, de taille et de spécification identiques.

1. Retirer la clé intégrée de la clé du véhicule. Clé intégrée, voir page 103.
2. Placer la clé intégrée sous le couvercle du compartiment de pile, flèche 1, et soulever

le couvercle en faisant levier avec la clé intégrée, flèche 2.

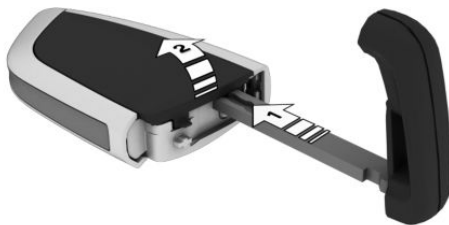

3. Pousser la pile avec un objet pointu dans le sens de la flèche et l'extraire en la soulevant.

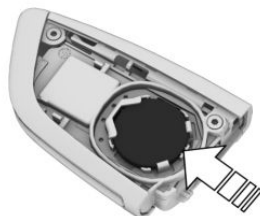

4. Insérer une batterie 3 V de type CR 2032 avec le pôle positif orienté vers le haut.
5. Appuyer sur le couvercle.
6. Insérer la clé intégrée dans la clé du véhicule jusqu'à ce qu'elle s'enclenche.



Faire éliminer les batteries usées par un Réparateur Agréé, un autre Réparateur Agréé qualifié ou un atelier spécialisé, ou les remettre à un centre collecteur.

Clés de véhicule supplémentaires

Des clés de véhicule supplémentaires peuvent être obtenues auprès d'un Réparateur Agréé, d'un autre Réparateur Agréé qualifié ou d'un atelier spécialisé.

Perte des clés du véhicule

Si une clé du véhicule a été perdue, elle peut être bloquée et remplacée par un Réparateur

Agréé, un autre Réparateur Agréé qualifié ou un atelier spécialisé.

Si la clé du véhicule perdue est associée à un profil conducteur, il est nécessaire de supprimer l'association à cette clé. Par après, il sera possible d'assigner une nouvelle clé du véhicule au profil de conducteur.

Dysfonctionnement

Généralités

Un message Check-Control s'affiche.

La détection de la clé du véhicule par le véhicule peut être perturbée, notamment dans les cas suivants :

- ▶ La pile de la clé du véhicule est déchargée.
- ▶ Parasitage de la connexion radio par des relais émetteurs ou toute autre installation présentant une puissance d'émission élevée.
- ▶ Blindage de la clé du véhicule par des objets métalliques.

Ne pas transporter la clé du véhicule avec des objets métalliques.

- ▶ Perturbation de la connexion radio par des téléphones portables ou d'autres appareils électroniques situés à proximité immédiate de la clé du véhicule.

Ne pas transporter la clé du véhicule avec des appareils électroniques.

- ▶ Perturbation de la transmission radio par la recharge d'un appareil mobile, par exemple d'un téléphone portable.
- ▶ La clé du véhicule se trouve à proximité immédiate de la base de recharge sans fil.

Déposer la clé du véhicule ailleurs.

En cas de dysfonctionnement, le véhicule peut être verrouillé et déverrouillé de l'extérieur avec la clé intégrée.

Plus d'informations :

Clé intégrée, voir page 103.

Activation de l'état de marche avec la reconnaissance de secours de la clé du véhicule

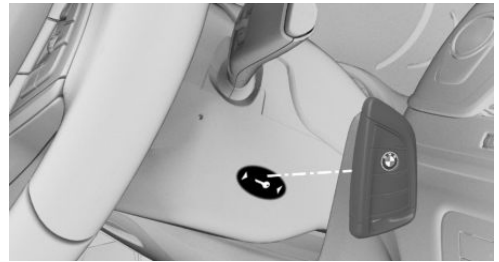

Si la clé du véhicule n'a pas été détectée, l'état de marche ne peut pas être activé.

Dans ce cas, procéder de la façon suivante :

1. Placer la face arrière de la clé du véhicule contre le repère de la colonne de direction. Tenir compte de l'affichage sur le combiné d'instruments.
2. Si la clé du véhicule est détectée : Activer l'état de marche dans un délai de 10 secondes.

Si la clé du véhicule n'est pas détectée, déplacer légèrement la clé du véhicule et répéter la procédure.

Questions fréquentes

Quelles mesures peuvent être prises pour ouvrir un véhicule dont la clé a été accidentellement enfermée à l'intérieur ?

- ▶ Les Remote Services de l'appli BMW permettent, entre autres, de verrouiller et de déverrouiller un véhicule.

Pour cela, il est nécessaire de disposer d'un contrat BMW ConnectedDrive actif et l'appli BMW doit être installée sur un smartphone.

- ▶ Le déverrouillage du véhicule peut être demandé au centre d'appels BMW ConnectedDrive.

Pour cela, il est nécessaire de disposer d'un contrat BMW ConnectedDrive actif.

Clé écran BMW

Généralités

Une clé mécanique supplémentaire est fournie avec la clé écran BMW. Emporter la clé mécanique avec vous, par exemple dans votre porte-monnaie, lors de l'utilisation de la clé écran. La clé mécanique est utilisée comme la clé intégrée.

La clé écran prend en charge toutes les fonctions de la clé du véhicule standard.

En outre, les fonctions suivantes sont à votre disposition :

- ▷ Consulter l'état des portes et des vitres.
- ▷ Appeler l'état de l'alarme.
- ▷ Consulter les informations Service.
- ▷ Consulter l'autonomie assurée par le volume de carburant existant.
- ▷ Avec chauffage auxiliaire : commande du chauffage auxiliaire.
- ▷ Sans chauffage auxiliaire : commande de la ventilation auxiliaire.

Plus d'informations :

Clé intégrée, voir page 103.

Consignes de sécurité

AVERTISSEMENT

Les personnes ou les animaux à bord du véhicule peuvent verrouiller les portes de l'intérieur et s'enfermer. Dans ce cas, le véhicule ne peut pas être ouvert de l'extérieur. Il y a risque de blessures. Emporter la clé du véhicule pour pouvoir ouvrir le véhicule de l'extérieur.

AVERTISSEMENT

Sur certaines versions de pays, le déverrouillage depuis l'intérieur exige des connaissances particulières.

Si des personnes restent pendant longtemps dans le véhicule et sont soumises à des températures extrêmes, il y a risque de blessures ou danger de mort. Ne pas verrouiller le véhicule de l'extérieur lorsque des personnes se trouvent à bord.

AVERTISSEMENT

Des enfants ou des animaux laissés sans surveillance peuvent mettre le véhicule en mouvement et se mettre en danger ou mettre en danger les autres usagers, par exemple en effectuant les actions suivantes :

- ▷ Actionnement du bouton Start/Stop.
- ▷ Desserrage du frein de stationnement.
- ▷ Ouverture et fermeture des portes ou des vitres.
- ▷ Enclenchement du levier sélecteur en position N.
- ▷ Utilisation d'équipements du véhicule.

Il y a risque d'accident ou de blessures. Ne pas laisser des enfants ni des animaux sans surveillance dans le véhicule. Emporter la clé du véhicule avec soi et verrouiller le véhicule en le quittant.

Aperçu

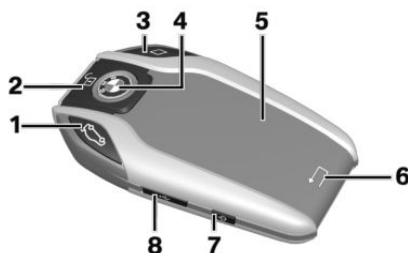

- 1 Ouverture/fermeture du couvercle de coffre
- 2 Déverrouillage
- 3 Éclairage d'accompagnement
- 4 Verrouillage

- 5 Affichage
- 6 Retour
- 7 Mise en marche et arrêt affichage
- 8 Prise de charge Micro USB

Zone de réception

Le nombre de fonctions disponibles sur la clé écran dépend de l'éloignement du véhicule.

- ▷ Dans la zone de réception proche, toutes les fonctions de la clé écran sont disponibles.
- ▷ Les informations sur l'état actuel peuvent être appelées dans la zone étendue de réception.

Avec chauffage auxiliaire : le chauffage auxiliaire peut être commandé.

Sans chauffage auxiliaire : la ventilation auxiliaire peut être commandée.

- ▷ En dehors de la zone de réception, il est possible d'afficher les dernières informations sur l'état actuel envoyées par le véhicule.

 Le symbole s'affiche dès qu'une touche est actionnée en dehors de la zone de réception.



Affichage

Généralités

L'affichage est composé d'une ligne d'état supérieure, d'une zone d'informations et d'une ligne d'état inférieure.

Ligne d'état supérieure

Dans la ligne d'état supérieure, les informations suivantes sont affichées :

- ▷  /  Véhicule sécurisé/Véhicule non sécurisé.
- ▷ L'heure telle qu'elle est réglée dans le véhicule.
- ▷  Niveau de charge de la batterie de la clé écran.

Zone d'information

Dans la zone d'information, les informations sont consultables et des fonctions supplémentaires peuvent être exécutées.

Si la zone d'informations contient plus d'une page, des indicateurs de pages sont affichés au-dessous des informations.

 L'indicateur correspondant à la page actuelle est plein.

Balayer avec le doigt vers la droite ou vers la gauche pour passer d'une page à l'autre.

Si d'autres informations sont disponibles sur une page, effleurer le symbole correspondant.

Pour revenir à la page immédiatement supérieure :  effleurer le symbole de flèche en bas de l'affichage.

Ligne d'état inférieure

La ligne d'état inférieure indique si la clé écran se trouve dans la zone de réception.

- ▷ « Connecté » : la clé écran se trouve dans la zone de réception.
- ▷ « Mis à jour » : la clé écran se trouve en dehors de la zone de réception. Le système affiche quand a eu lieu le dernier transfert de données depuis le véhicule.

Activation/désactivation

Pour économiser la pile, l'affichage s'éteint automatiquement après quelques instants.

Masquer manuellement l'affichage de l'écran : appuyer sur la touche située sur le côté gauche de la clé écran.

Réactiver l'affichage :

1. Appuyer sur la touche située sur le côté gauche de la clé écran.
2. Balayer avec le doigt de bas en haut pour débloquer le verrouillage d'écran.

Éteindre l'affichage afin d'augmenter la durée de vie de la batterie :

1. Le cas échéant, désactiver le verrouillage de l'écran.
2. Appuyer sur la touche située sur le côté gauche de la clé écran pendant plus de 4 secondes.
3. « OK »



Allumer l'affichage :

Appuyer sur la touche située sur le côté gauche de la clé écran.

Principe de commande

Le système comprend quatre menus principaux permettant d'accéder à des sous-menus.

Menu principal Information/fonction

« Info sécurité »	 /  État des portes. État de l'alarme. Après déclenchement de l'alarme : date, heure et motif du déclenchement.
	 État des vitres.
« Info véhicule »	Indicateur d'intervalles de maintenance du Condition Based Service. État des feux de stationnement.
« Info autonomie »	Autonomie avec la quantité de carburant actuelle dans le réservoir.
« Réglage climatisation »	Avec chauffage auxiliaire : commande du chauffage auxiliaire. Sans chauffage auxiliaire : commande de la ventilation auxiliaire.

Batterie de la clé écran

Généralités

Observer les remarques suivantes :

- ▷ Si le niveau de charge de la batterie de la clé écran est faible, l'écran s'éteint automatiquement. La pile doit être chargée avant de pouvoir rallumer l'affichage. Les fonctionnalités des touches standard sont maintenues jusqu'à épuisement total de la pile.
- ▷ Charger la batterie pendant au moins trois heures avant d'utiliser la clé écran pour la première fois ou si la clé n'a pas été utilisée pendant une période prolongée.
- ▷ La clé écran peut être utilisée pendant la recharge via la prise USB. Si la batterie est complètement déchargée, il peut s'écouler un certain temps avant que la clé d'écran puisse être réutilisée.
- ▷ En raison du grand nombre de chargeurs USB disponibles sur le marché, il n'est pas possible de garantir un fonctionnement parfait pour chaque chargeur. La durée de recharge dépend du chargeur utilisé.
- ▷ La recharge via le port USB peut entraîner la surchauffe du chargeur et de la clé écran. La recharge dans la base Wireless Charging peut entraîner la surchauffe de la base et de la clé écran. À des températures élevées, il se peut que le courant de charge soit réduit par la clé écran ; dans des cas exceptionnels, la recharge est interrompue temporairement.
- ▷ Lors de l'insertion de la clé écran dans la base Wireless Charging, s'assurer qu'aucun objet ne se trouve entre la clé écran et la base Wireless Charging.

Consigne de sécurité

AVERTISSEMENT

Lors de la recharge d'un appareil compatible Qi dans le compartiment de recharge sans fil, les objets métalliques situés dans la base avec l'appareil peuvent fortement surchauffer. La fonction des cartes peut être perturbée par la présence dans la base, avec l'appareil, de supports de stockage ou de cartes électroniques, telles que des cartes à puce, des cartes à bande magnétique ou des cartes pour la transmission de signaux. Il y a un risque de blessures et de dommages matériels. Lors de la recharge des appareils mobiles, s'assurer qu'aucun objet ne se trouve dans la base avec l'appareil.

Charger

Via USB

Brancher la clé écran sur une prise USB via la prise de charge Micro-USB.

Dans la console centrale



1. Ouvrir le cache du compartiment.
2. Centrer la clé écran sur la base Wireless Charging située à l'avant des porte-gobelets.
Veiller à ce que l'affichage soit orienté vers le haut.
3. Refermer le cache du compartiment.

Affichages LED

Couleur Signification

Bleu	La clé écran est chargée. La LED bleue reste allumée lorsque la clé écran est entièrement chargée.
Orange	La clé écran n'est pas rechargée. Le cas échéant, température trop élevée de la clé écran ou présence d'un corps étranger dans le socle de chargement.
Rouge	La clé écran n'est pas rechargée. Contacter un Réparateur Agréé, un autre Réparateur Agréé qualifié ou un atelier spécialisé.

Dysfonctionnement

Généralités

Un message Check-Control s'affiche.

La détection de la clé écran BMW par le véhicule peut, entre autres, être gênée par les circonstances suivantes :

- ▷ La pile de la clé écran est déchargée.
- ▷ Parasitage de la connexion radio par des relais émetteurs ou toute autre installation présentant une puissance d'émission élevée.
- ▷ Isolation de la clé écran par des objets métalliques.
- ▷ Parasitage de la connexion radio par des téléphones portables ou tout autre appareil électronique à proximité immédiate.
- ▷ Perturbation de la transmission radio par la recharge d'un appareil mobile, par exemple d'un téléphone portable.

Ne pas transporter la clé écran avec des objets métalliques ou des appareils électroniques.

En cas de dysfonctionnement, le véhicule peut être verrouillé et déverrouillé de l'extérieur avec la clé mécanique.

Actionner l'état de marche avec la reconnaissance de secours de la clé écran BMW

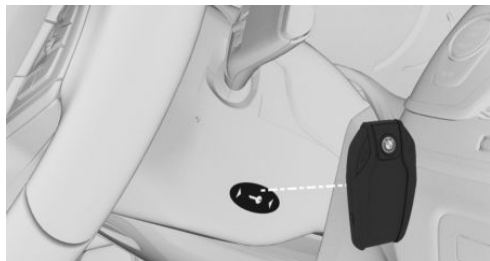

Si la clé écran n'a pas été détectée, l'état de marche ne peut pas être activé.

Dans ce cas, procéder de la façon suivante :

1. Placer la face arrière de la clé écran contre le repère de la colonne de direction. Tenir compte de l'affichage sur le combiné d'instruments.
2. Si la clé écran est détectée :
Activer l'état de marche dans un délai de 10 secondes.

Si la clé écran n'est pas reconnue, modifier légèrement la position de la clé écran et renouveler la procédure.

Réinitialisation de la clé écran BMW

La clé écran peut être réinitialisée si, une fois rechargée, elle ne peut plus être activée ou que l'écran ne réagit plus aux entrées.

Appuyer en même temps sur les touches suivantes de la clé écran pendant au moins 10 secondes jusqu'à l'extinction et le rallumage de l'écran.



Key Card

Principe

La Key Card permet de verrouiller, de déverrouiller et de démarrer le véhicule.

Généralités

La disponibilité de la Key Card dépend de l'équipement et du pays.

Une clé numérique déjà jumelée dans le véhicule est installée sur la Key Card. La clé numérique doit être activée avec iDrive.

Avant de quitter le véhicule, désactiver la Key Card ou l'emporter car si cette dernière est activée, le véhicule peut être démarré. Toujours emporter la clé du véhicule avec soi lors d'un rendez-vous pour service après-vente.

Consignes de sécurité

AVERTISSEMENT

Les personnes ou les animaux à bord du véhicule peuvent verrouiller les portes de l'intérieur et s'enfermer. Dans ce cas, le véhicule ne peut pas être ouvert de l'extérieur. Il y a risque de blessures. Emporter la clé du véhicule pour pouvoir ouvrir le véhicule de l'extérieur.

AVERTISSEMENT

Sur certaines versions de pays, le déverrouillage depuis l'intérieur exige des connaissances particulières.

Si des personnes restent pendant longtemps dans le véhicule et sont soumises à des températures extrêmes, il y a risque de blessures ou danger de mort. Ne pas verrouiller le véhicule de l'extérieur lorsque des personnes se trouvent à bord.

⚠ AVERTISSEMENT

Des enfants ou des animaux laissés sans surveillance peuvent mettre le véhicule en mouvement et se mettre en danger ou mettre en danger les autres usagers, par exemple en effectuant les actions suivantes :

- ▷ Actionnement du bouton Start/Stop.
- ▷ Desserrage du frein de stationnement.
- ▷ Ouverture et fermeture des portes ou des vitres.
- ▷ Enclenchement du levier sélecteur en position N.
- ▷ Utilisation d'équipements du véhicule.

Il y a risque d'accident ou de blessures. Ne pas laisser des enfants ni des animaux sans surveillance dans le véhicule. Emporter la clé du véhicule avec soi et verrouiller le véhicule en le quittant.

Connexion au véhicule

La communication entre le véhicule et la Key Card s'effectue par la communication en champ proche CCP.

Activation/désactivation de la Key Card dans le véhicule

Généralités

Pour activer la Key Card, cette dernière doit se trouver dans la base du smartphone et une clé de véhicule doit se trouver dans le véhicule.

Pour désactiver la Key Card, une clé du véhicule doit se trouver dans le véhicule.

Si la BMW Digital Key est activée pour le véhicule, il est possible d'utiliser une clé numérique à la place de la clé du véhicule.

Une Key Card désactivée continue d'apparaître dans la liste des clés numériques jumelées.

Activation de la Key Card

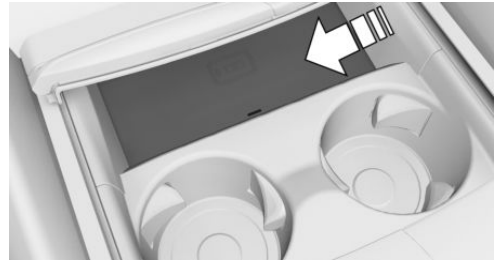

1. Ouvrir le cache du bac pour smartphone.
2. Poser la Key Card au centre de la base pour smartphone.
3. Suivre les instructions sur l'écran de contrôle pour activer la Key Card.

Désactivation de la Key Card

1. « CAR »
2. « Réglages »
3. « Portes/ accès au véhicule »
4. « Digital Key »
5. Sélectionner une Key Card.
6. « Key Card active »

Une Key Card désactivée continue d'apparaître dans la liste des clés numériques jumelées.

Déverrouiller et verrouiller le véhicule

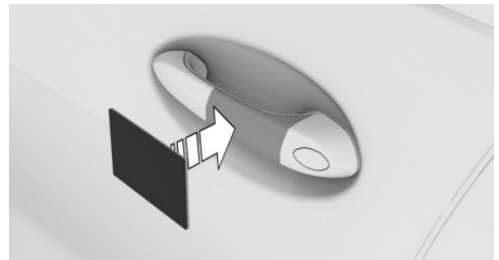

Maintenir la Key Card directement sur la poignée extérieure de la porte conducteur en la centrant.

Si la Key Card n'est pas reconnue, modifier légèrement la position de la Key Card et répéter la procédure.

Activation de l'état de marche

REMARQUE

La carte-clé risque d'être endommagée si elle est rechargée en même temps qu'un autre appareil mobile sur le support de chargement sans fil. Il y a un risque de dommages matériels. Ne placez pas la carte-clé sur le support de chargement sans fil en même temps qu'un autre appareil mobile.



1. Ouvrir le cache du bac pour smartphone.
2. Poser la Key Card activée au milieu de la base pour smartphone.
3. Appuyer sur le bouton Start/Stop pour démarrer le moteur.

Avec base de recharge sans fil : la Key Card peut être retirée de la base après avoir démarré le moteur afin de pouvoir utiliser la base pour recharger des smartphones compatibles.

Dysfonctionnement

La détection de la Key Card par le véhicule peut être perturbée par des objets situés entre les capteurs et la Key Card, par exemple un porte-monnaie ou un étui de téléphone portable.

BMW Digital Key

Principe

La BMW Digital Key permet de verrouiller, de déverrouiller et de démarrer le véhicule à l'aide d'un smartphone compatible.

Généralités

La disponibilité de la carte-clé BMW dépend de la configuration et du pays concerné.

La BMW Digital Key est utilisable avec un smartphone compatible ou d'autres périphériques mobiles compatibles, par exemple une smartwatch.

Pour pouvoir déverrouiller et démarrer un véhicule avec un smartphone compatible, cette fonction doit être proposée par le fabricant du smartphone. Dans BMW App, il est possible de vérifier si le smartphone et le véhicule sont compatibles.

Un profil de conducteur avec des réglages personnels peut être associé à une clé numérique. Plus d'informations :

Profil de conducteur, voir page [74](#).

Si un smartphone est utilisé en tant que clé numérique, toujours emporter avec soi une clé du véhicule ou la Key Card activée. Cela permet de garantir l'accès au véhicule même en cas de panne du smartphone. Il est également utile d'avoir la carte-clé du véhicule sur soi dans le cas où le véhicule doit être confié à une autre personne. Ceci permet de remettre la clé du véhicule ou la Key Card à la place du smartphone. Toujours emporter la clé du véhicule avec soi lors d'un rendez-vous pour service après-vente.

Consignes de sécurité

AVERTISSEMENT

Les personnes ou les animaux à bord du véhicule peuvent verrouiller les portes de l'intérieur et s'enfermer. Dans ce cas, le véhicule ne peut pas être ouvert de l'extérieur. Il y a risque de blessures. Emporter la clé du véhicule pour pouvoir ouvrir le véhicule de l'extérieur.

AVERTISSEMENT

Sur certaines versions de pays, le déverrouillage depuis l'intérieur exige des connaissances particulières.

Si des personnes restent pendant longtemps dans le véhicule et sont soumises à des températures extrêmes, il y a risque de blessures ou danger de mort. Ne pas verrouiller le véhicule de l'extérieur lorsque des personnes se trouvent à bord.

AVERTISSEMENT

Des enfants ou des animaux laissés sans surveillance peuvent mettre le véhicule en mouvement et se mettre en danger ou mettre en danger les autres usagers, par exemple en effectuant les actions suivantes :

- ▷ Actionnement du bouton Start/Stop.
- ▷ Desserrage du frein de stationnement.
- ▷ Ouverture et fermeture des portes ou des vitres.
- ▷ Enclenchement du levier sélecteur en position N.
- ▷ Utilisation d'équipements du véhicule.

Il y a risque d'accident ou de blessures. Ne pas laisser des enfants ni des animaux sans surveillance dans le véhicule. Emporter la clé du véhicule avec soi et verrouiller le véhicule en le quittant.

Connexion au véhicule

La communication entre le véhicule et le smartphone s'effectue par la communication en champ proche, CCP.

Conditions de fonctionnement

- ▷ Le smartphone est compatible avec BMW Digital Key.
- ▷ Le véhicule est connecté au compte ConnectedDrive du propriétaire du véhicule.
- ▷ La pile rechargeable du smartphone est suffisamment chargée. La charge minimale nécessaire de la pile rechargeable dépend du smartphone.

Déblocage de la clé principale numérique

Le smartphone du propriétaire du véhicule est débloqué comme clé principale numérique dans le véhicule. À cet effet, le propriétaire du véhicule doit prouver son autorisation pour le véhicule.

La preuve d'autorisation peut être obtenue via l'application BMW ou le code d'activation dans la fonction correspondante du smartphone, par exemple dans l'application Wallet. Les deux clés du véhicule doivent se trouver dans le véhicule pendant le déblocage.

Pour le déblocage, suivre les instructions du menu Digital Key de BMW App ou sur l'écran de contrôle.

Partage de clés numériques

Généralités

Digital Key permet de partager des clés numériques avec d'autres personnes. C'est possible avec le smartphone qui a été débloqué en tant que clé principale numérique. Cette fonction doit être prise en charge par le smartphone.

Transmission de droit d'accès

Pour partager la clé numérique, sélectionner la fonction correspondante sur le smartphone, par exemple dans la Wallet App.

Dès qu'une clé numérique est partagée avec une personne, cette dernière reçoit une invitation. Si l'invitation est acceptée, la clé numérique est activée sur le smartphone du destinataire.

Authentification

En fonction du modèle du smartphone du destinataire, une authentification peut s'avérer nécessaire pour des raisons de sécurité.

Une clé du véhicule autorisée, la clé principale numérique ou une autre méthode peut être utilisée pour l'authentification. Tenir compte des remarques affichées sur le smartphone ou l'écran de contrôle.

Effacement d'une clé partagée

Généralités

Les clés partagées peuvent être effacées via le smartphone avec la clé principale numérique, le smartphone avec une clé partagée ou via iDrive.

L'effacement via le smartphone avec la clé numérique principale se produit seulement si le véhicule est utilisé avec une autre clé que la clé à effacer.

L'effacement via le smartphone avec une clé partagée ou via iDrive se produit immédiatement.

Les clés numériques effacées sont supprimées de la liste des clés numériques débloquées.

Les clés numériques qui ont été effacées ne peuvent pas être restaurées.

Effacement par iDrive

Pour pouvoir effacer une clé numérique via iDrive, une clé de véhicule autorisée doit se trouver dans le véhicule ou la clé principale doit se trouver dans la base pour smartphone.

1. « CAR »
2. « Réglages »
3. « Portes/ accès au véhicule »
4. « Digital Key »
5. Le cas échéant, sélectionner la clé numérique.
6. « Effacer la clé »

Réinitialisation de la fonction

Pour réinitialiser la fonction BMW Digital Key, une clé du véhicule autorisée doit se trouver dans le véhicule.

La réinitialisation de la fonction BMW Digital Key entraîne l'effacement de toutes les clés numériques, y compris de la clé principale. La clé numérique de la Key Card n'est pas supprimée.

Après la réinitialisation, le déverrouillage et le verrouillage ainsi que le démarrage du véhicule seront impossibles avec une clé numérique.

La clé principale numérique doit être à nouveau débloquée pour pouvoir réutiliser la BMW Digital Key.

1. « CAR »
2. « Réglages »
3. « Portes/ accès au véhicule »
4. « Digital Key »
5. « Réinitialiser la fonction »

Déverrouiller et verrouiller le véhicule

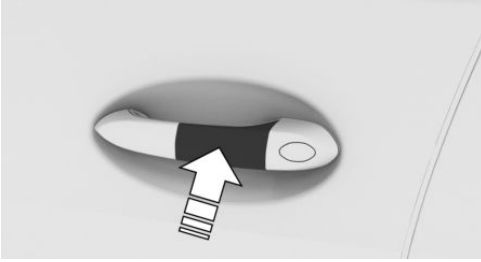

Maintenir l'antenne CCP du smartphone directement sur la poignée extérieure de la porte conducteur en la centrant.

La position de l'antenne CCP dépend du modèle du smartphone.

Au verrouillage du véhicule avec le smartphone, veiller à ce que toutes les portes et le hayon soient fermés.

Activation de l'état de marche

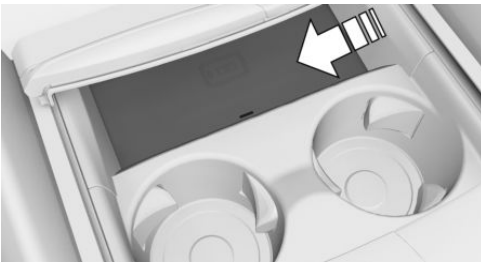

1. Ouvrir le cache du bac pour smartphone.
2. Poser le smartphone au milieu du bac pour smartphone.
Veiller à ce que l'affichage soit orienté vers le haut.
3. Fermer le cache du bac pour smartphone.
4. Appuyer sur le bouton Start/Stop pour démarrer le moteur.

Vente du smartphone

Avant de vendre un smartphone, effacer toutes les clés numériques du smartphone. Ainsi, le smartphone ne peut plus être utilisé pour le véhicule.

Vente du véhicule

Avant de vendre un véhicule, réinitialiser la fonction Digital Key ou supprimer le véhicule du compte ConnectedDrive de l'ancien propriétaire du véhicule.

Si le véhicule est supprimé du compte ConnectedDrive, toutes les clés numériques inhérentes à ce véhicule sont effacées. La clé numérique de la Key Card n'est pas supprimée.

Limites du système

Une clé numérique ne permet pas de désactiver la protection volumétrique ou le capteur d'inclinaison du système d'alarme antivol.

Plus d'informations :

Système d'alarme antivol, voir page 116.

Dysfonctionnement

La détection de la clé numérique par le véhicule peut être perturbée, notamment dans les cas suivants :

- ▷ Un étui de smartphone non approprié fait écran aux capteurs du véhicule sur le smartphone.
- ▷ Des objets, tels qu'une carte à puce ou la Key Card, se trouvent entre le smartphone et l'étui.

Clé intégrée

Généralités

La clé intégrée permet de déverrouiller et de verrouiller la porte conducteur sans la clé du véhicule.

Selon la version de pays, la clé intégrée est également adaptée à la boîte à gants.

La clé intégrée permet d'actionner l'interrupteur à clé pour les airbags du passager avant.

Consignes de sécurité

AVERTISSEMENT

Sur certaines versions de pays, le déverrouillage depuis l'intérieur exige des connaissances particulières.

Si des personnes restent pendant longtemps dans le véhicule et sont soumises à des températures extrêmes, il y a risque de blessures ou danger de mort. Ne pas verrouiller le véhicule de l'extérieur lorsque des personnes se trouvent à bord.

REMARQUE

La serrure de porte est solidaire de la porte. Il est possible de bouger la poignée de la porte. Tirer la poignée de porte avec la clé intégrée enfoncée peut endommager la peinture ou la clé intégrée. Il y a un risque de dommages matériels. Retirer la clé intégrée avant de tirer la poignée extérieure de porte.

Retrait



Appuyer sur la touche, flèche 1, et retirer la clé intégrée, flèche 2.

Déverrouillage/verrouillage via la serrure de porte

1. Tirer la poignée de porte vers l'extérieur d'une main et la maintenir.

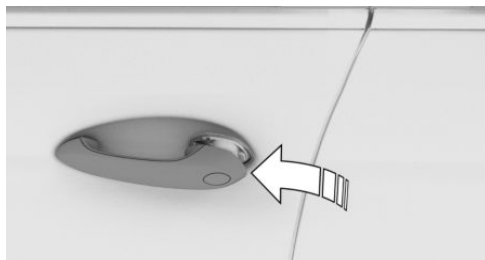

2. Passer un doigt de l'autre main par l'arrière sous le cache et pousser vers l'extérieur le cache.

Maintenir avec le pouce pour empêcher le cache de sortir de la poignée de porte.



3. Retirer le cache.
4. Déverrouiller ou verrouiller la serrure de porte à l'aide de la clé intégrée.

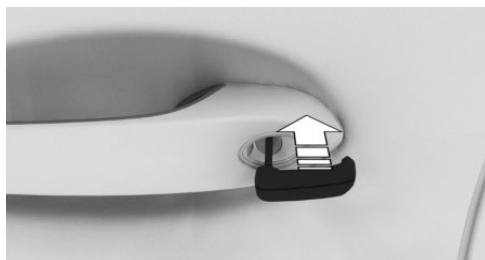

Les autres portes doivent être déverrouillées ou verrouillées de l'intérieur.

Alarme

Lorsque le véhicule est déverrouillé via la serrure de porte à l'aide de la clé intégrée, le système d'alarme antivol activé se déverrouille à l'ouverture de la porte.

Lorsque le véhicule est verrouillé via la serrure de porte à l'aide de la clé intégrée, le système d'alarme antivol n'est pas activé.

Touches pour le verrouillage centralisé

Généralités

En cas d'accident d'une certaine gravité, le véhicule se déverrouille automatiquement. Les feux de détresse et l'éclairage intérieur s'allument.

Aperçu



Touches pour le verrouillage centralisé.

Verrouillage

 Appuyer sur la touche lorsque les portes avant soient fermées.

- ▷ La trappe du réservoir reste déverrouillée.
- ▷ Lors du verrouillage, l'alarme antivol n'est pas activée.

Déverrouillage

 Appuyer sur la touche.

Ouverture

- ▷  Appuyer sur la touche pour déverrouiller toutes les portes en même temps.

Tirer la commande d'ouverture de porte située au-dessus de l'accoudoir.

- ▷ Tirer la commande d'ouverture de la porte à ouvrir. Les autres portes restent verrouillées.

Accès confort

Principe

L'accès au véhicule est possible sans actionner la clé du véhicule.

Il suffit de porter la clé du véhicule sur soi, par exemple dans la poche de son pantalon.

Le véhicule reconnaît automatiquement la clé du véhicule lorsqu'elle se trouve à proximité ou dans l'habitacle.

Généralités

L'accès confort supporte les fonctions suivantes :

- ▷ Déverrouillage et verrouillage du véhicule avec la poignée de porte.
- ▷ Déverrouillage et verrouillage sans contact du véhicule.
- ▷ Déverrouillage et verrouillage du véhicule avec BMW Digital Key.
- ▷ Ouverture du couvercle de coffre.
- ▷ Ouverture et fermeture du couvercle de coffre sans contact.

Conditions de fonctionnement

- ▷ Pour le verrouillage, la clé du véhicule doit se trouver à l'extérieur du véhicule à proximité des portes.
- ▷ Un nouveau déverrouillage et verrouillage n'est possible qu'au bout de 2 secondes environ.

Déverrouillage

Généralités

Le comportement du véhicule au déverrouillage avec l'accès confort dépend des réglages suivants :

- ▶ Si le déverrouillage du véhicule est confirmé par un signal lumineux ou par un signal sonore.
- ▶ Si l'éclairage d'accueil s'allume au déverrouillage.

Déverrouillage du véhicule



Saisir entièrement la poignée de l'une des portes du véhicule.

En outre, les fonctions suivantes sont exécutées :

- ▶ Si la clé du véhicule a été associée à un profil de conducteur, ce profil de conducteur est activé et les réglages qui y sont mémorisés s'appliquent.
- ▶ L'éclairage intérieur est allumé, s'il n'a pas été coupé manuellement.
- ▶ Les rétroviseurs extérieurs repliés sont dépliés.
Si les rétroviseurs extérieurs ont été repliés avec la touche située dans l'habitacle, ils ne sont pas dépliés au déverrouillage.
- ▶ Avec alarme antivol : l'alarme antivol est désactivée.
- ▶ Avec alarme : l'alarme est éteinte.

Verrouillage

Généralités

Le comportement du véhicule au verrouillage avec l'accès confort dépend des réglages suivants :

- ▶ Si le verrouillage du véhicule est confirmé par un signal lumineux ou par un signal sonore.
- ▶ Si les rétroviseurs extérieurs se replient automatiquement au verrouillage. Si les feux de détresse sont enclenchés, les rétroviseurs extérieurs ne peuvent pas se rabattre.
- ▶ Si au verrouillage, l'éclairage jusqu'au pas de la porte est activé.

Verrouillage du véhicule

Fermer la porte conducteur.

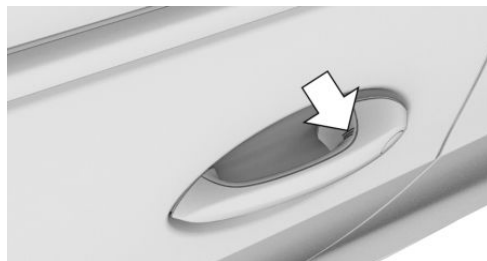

Effleurer du doigt pendant environ 1 seconde la surface nervurée de la poignée d'une porte fermée sans refermer la main sur la poignée.

Les fonctions suivantes sont exécutées :

- ▶ Toutes les portes, le couvercle de coffre et la trappe de réservoir sont verrouillés.
- ▶ Avec alarme antivol : l'alarme antivol est activée. Cela empêche que les portes puissent être déverrouillées à l'aide des boutons de condamnation ou des gâchettes d'ouverture.
- ▶ Avec alarme : L'alarme est activée.

Ouvrir le couvercle de coffre

Généralités

Si le couvercle de coffre est ouvert par l'intermédiaire de l'accès confort, les portes verrouillées ne sont pas déverrouillées.

Pour éviter de l'enfermer dans le véhicule, ne pas déposer la clé du véhicule dans le compartiment à bagages.

Consignes de sécurité

AVERTISSEMENT

Des parties du corps peuvent être coincées lors de la commande du couvercle de coffre. Il y a risque de blessures. Lors de l'ouverture et de la fermeture, veiller à ce que la zone de déplacement du couvercle de coffre soit libre.

REMARQUE

Lors de l'ouverture, le couvercle de coffre se déplace vers l'arrière et vers le haut. Il y a un risque de dommages matériels. Lors de l'ouverture et de la fermeture, veiller à ce que la zone de déplacement du couvercle de coffre soit libre.

Ouvrir

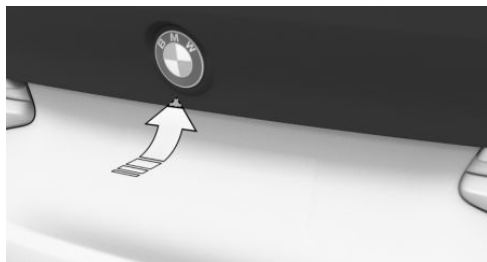

Appuyer sur la touche sur la face extérieure du couvercle de coffre.

Ouverture et fermeture sans contact du couvercle de coffre

Principe

Le couvercle de coffre peut être ouvert et fermé sans contact avec la clé du véhicule portée sur soi. Deux capteurs détectent un mouvement du pied vers l'avant dans la zone centrale de l'arrière du véhicule et le couvercle de coffre s'ouvre ou se ferme.

Généralités

Pour éviter de l'enfermer dans le véhicule, ne pas déposer la clé du véhicule dans le compartiment à bagages.

Lorsque la clé du véhicule se trouve dans la zone de détection, le couvercle de coffre peut être involontairement ouvert ou fermé par un mouvement du pied inconscient ou faussement détecté comme tel.

La zone de détection s'étend à environ 1,50 m derrière l'arrière du véhicule.

Si le couvercle de coffre est ouvert sans contact, les portes verrouillées ne sont pas déverrouillées.

Consignes de sécurité

AVERTISSEMENT

La commande sans contact peut entraîner un contact avec des pièces du véhicule comme, par exemple, le système d'échappement chaud. Il y a risque de blessures. Lors du mouvement, veiller à avoir une position stable et à ne pas toucher le véhicule.

 **AVERTISSEMENT**

Des parties du corps peuvent être coincées lors de la commande du couvercle de coffre. Il y a risque de blessures. Lors de l'ouverture et de la fermeture, veiller à ce que la zone de déplacement du couvercle de coffre soit libre.

 **REMARQUE**

Lors de l'ouverture, le couvercle de coffre se déplace vers l'arrière et vers le haut. Il y a un risque de dommages matériels. Lors de l'ouverture et de la fermeture, veiller à ce que la zone de déplacement du couvercle de coffre soit libre.

Conditions de fonctionnement

Pour pouvoir ouvrir le couvercle de coffre sans contact, le levier sélecteur doit être en position P.

La fonction d'ouverture et de fermeture sans contact du hayon doit être activée dans les réglages.

Réglages

Il est possible d'activer et de désactiver l'ouverture et la fermeture sans contact du hayon.

1. « CAR »
2. « Réglages »
3. « Portes/ accès au véhicule »
4. « Hayon »

Mouvement du pied à exécuter

1. Se placer derrière le véhicule, au centre, à peu près à une longueur de bras de la partie arrière de caisse.
2. Déplacer un pied le plus loin possible sous le véhicule dans le sens de déplacement et le retirer immédiatement. Lors de ce mou-

vement, la jambe doit traverser les zones des deux capteurs.



Ouverture

Effectuer plus vers l'avant le mouvement décrit du pied.

Avant l'ouverture du couvercle de coffre, les feux de détresse clignotent.

Fermeture

Effectuer plus vers l'avant le mouvement décrit du pied.

Les feux de détresse clignotent et un signal acoustique retentit.

Un autre mouvement du pied arrête la procédure de fermeture ; si ce mouvement est répété, le couvercle de coffre s'ouvre de nouveau.

Limites du système

Les circonstances externes suivantes peuvent limiter la détection des mouvements du pied :

- ▶ Glace, neige ou neige fondante à l'arrière du véhicule.
- ▶ Salissures ou sel de voirie à l'arrière du véhicule.

Un mouvement dans la zone des capteurs peut ouvrir ou fermer involontairement le compartiment à bagages, par exemple en raison de l'eau qui s'écoule lors du nettoyage du véhicule ou en cas de forte pluie. Pour éviter une ouverture ou une fermeture involontaire du compartiment à bagages dans de tels cas,

conserver la clé du véhicule suffisamment loin de l'arrière du véhicule.

Déverrouiller et verrouiller le véhicule sans contact

Principe

Lorsque le conducteur s'approche du véhicule verrouillé avec la clé du véhicule, le véhicule se déverrouille.

Si le conducteur s'éloigne du véhicule déverrouillé avec la clé du véhicule, le véhicule se verrouille.

Généralités

Le véhicule est déverrouillé lorsqu'une clé de véhicule autorisée est détectée dans la zone de déverrouillage.

La zone de déverrouillage se trouve dans un rayon d'env. 1,5 m autour des poignées de porte.

Le véhicule est verrouillé quand la clé du véhicule quitte la zone de verrouillage.

La zone de verrouillage se trouve dans un rayon d'env. 3 m autour des poignées de porte.

Si la clé du véhicule reste immobile pendant une durée prolongée dans la zone de déverrouillage, le véhicule est alors automatiquement verrouillé.

Si, lors du verrouillage, une personne est détectée sur le siège du passager avant et insère au verrouillage la ceinture de sécurité du passager avant dans la boucle de ceinture :

- ▶ Le véhicule est verrouillé mais l'alarme antivol n'est pas activée.
- ▶ La trappe du réservoir reste déverrouillée.

Le comportement du véhicule au verrouillage et au déverrouillage sans contact dépend des réglages suivants :

- ▶ Si le déverrouillage automatique est actif.
- ▶ Si le verrouillage automatique est actif.

- ▶ Si seules la porte du conducteur et la trappe du réservoir ou si tous les accès du véhicule sont déverrouillés.

Uniquement porte du conducteur et trappe du réservoir : la porte du conducteur et la trappe du réservoir se déverrouillent uniquement si le conducteur se rapproche du véhicule du côté conducteur.

Tous les accès du véhicule : le véhicule se déverrouille quel que soit le côté par lequel le conducteur se rapproche du véhicule.

- ▶ Si le déverrouillage et le verrouillage du véhicule sont confirmés par un signal lumineux ou par un signal sonore.
- ▶ Si l'éclairage d'accueil s'allume au déverrouillage.
- ▶ Si au verrouillage, l'éclairage jusqu'au pas de la porte est activé.
- ▶ Si les rétroviseurs extérieurs se replient et se déplient automatiquement au verrouillage et au déverrouillage.

Conditions de fonctionnement

- ▶ L'état de marche doit être désactivé.
- ▶ Déverrouiller : en cas d'accès à la zone de déverrouillage, les portes et le couvercle du coffre doivent être fermés.
- ▶ Verrouiller : à la sortie de la zone de verrouillage, les portes et le couvercle de coffre doivent être fermés.
- ▶ Pour le verrouillage sans contact du véhicule, aucune deuxième clé du véhicule ne doit se trouver dans un rayon de 6 m du véhicule.
- ▶ Si le véhicule est en mode repos pendant plusieurs jours, le déverrouillage et le verrouillage sans contact seront à nouveau possibles après que vous avez fait rouler le véhicule.

Dysfonctionnement

La détection de la clé du véhicule par le véhicule peut être perturbée, notamment dans les cas suivants :

- ▶ La pile de la clé du véhicule est déchargée.
Remplacement de la pile, voir page 92.
- ▶ Parasitage de la connexion radio par des relais émetteurs ou toute autre installation présentant une puissance d'émission élevée.
- ▶ Blindage de la clé du véhicule par des objets métalliques.
Ne pas transporter la clé du véhicule avec des objets métalliques.
- ▶ Perturbation de la connexion radio par des téléphones portables ou d'autres appareils électroniques situés à proximité immédiate de la clé du véhicule.
Ne pas transporter la clé du véhicule avec des appareils électroniques.

Par temps de pluie ou de neige, il est possible que le système ne détecte pas correctement la demande de verrouillage au niveau des poignées de porte.

En cas de dysfonctionnement, déverrouiller ou verrouiller le véhicule avec les touches de la clé du véhicule ou avec la clé intégrée.

Plus d'informations :

Clé intégrée, voir page 103.

Couvercle de coffre

Généralités

Pour éviter de l'enfermer dans le véhicule, ne pas déposer la clé du véhicule dans le compartiment à bagages.

Selon l'équipement et la version du pays, il est possible de déterminer si le hayon peut être déverrouillé avec la clé du véhicule et le comportement des portes du véhicule dans ce cas.

Pour pouvoir ouvrir le couvercle de coffre avec la clé du véhicule, choisir la position P du levier sélecteur.

Le cas échéant, il est impossible d'ouvrir le couvercle de coffre si le véhicule est en mode voiturier.

L'éclairage de la plaque d'immatriculation s'éteint lorsque le couvercle de coffre est ouvert pour ne pas éblouir les personnes qui se trouvent derrière le véhicule.

Généralement, le couvercle de coffre ne peut pas être ouvert lorsque la capote n'est pas entièrement ouverte ou fermée. S'il est possible d'ouvrir le couvercle de coffre, veiller à ce qu'il ne heurte pas le couvre-capote.

Plus d'informations :

Mode service de stationnement, voir page 112.

Consignes de sécurité

AVERTISSEMENT

Des parties du corps peuvent être coincées lors de la commande du couvercle de coffre. Il y a risque de blessures. Lors de l'ouverture et de la fermeture, veiller à ce que la zone de déplacement du couvercle de coffre soit libre.

REMARQUE

Lors de l'ouverture, le couvercle de coffre se déplace vers l'arrière et vers le haut. Il y a un risque de dommages matériels. Lors de l'ouverture et de la fermeture, veiller à ce que la zone de déplacement du couvercle de coffre soit libre.

Ouverture et fermeture

Ouverture

De l'extérieur

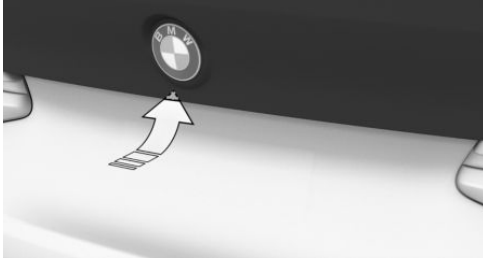

- ▷ Déverrouiller le véhicule, puis appuyer sur la touche située à l'extérieur du couvercle de coffre.
- ▷ Avec accès confort : emporter avec soi la clé du véhicule et appuyer sur la touche située à l'extérieur du couvercle de coffre.
- ▷  Appuyer sur la touche de la clé du véhicule pendant environ 1 seconde.

Il est possible que les portes se déverrouillent également.

De l'intérieur

- ▷  Actionner la touche dans le compartiment aménagé dans la porte conducteur.

Interrompre la procédure d'ouverture

L'ouverture est interrompue :

- ▷ Au démarrage du moteur.
- ▷ Lorsque le véhicule se met en mouvement.
- ▷ Par pression de la touche sur la face extérieure du couvercle de coffre. Une nouvelle pression referme le couvercle de coffre.
- ▷ Par une pression sur la touche sur la face intérieure du couvercle de coffre. Une nouvelle pression referme le couvercle de coffre.

- ▷ En appuyant sur la touche de la clé du véhicule. Une nouvelle pression permet de reprendre la procédure d'ouverture. Une pression maintenue sur la touche permet de refermer le couvercle de coffre.
- ▷ Par pression ou traction sur la touche dans la porte du conducteur. Une nouvelle pression permet de reprendre la procédure d'ouverture.

Fermeture

De l'extérieur

- ▷ Maintenir la touche  de la clé du véhicule enfoncée jusqu'à ce que le couvercle de coffre soit fermé. Le mouvement s'arrête dès que la touche est relâchée.

- ▷  Appuyer sur la touche sur la face intérieure du couvercle de coffre.

Avec accès confort :

- ▷  Appuyer sur la touche sur la face intérieure du couvercle de coffre.

Le véhicule est verrouillé une fois que le couvercle de coffre est refermé. Pour cela, la porte conducteur doit être fermée et la clé du véhicule doit se trouver hors du véhicule à proximité du couvercle de coffre.

De l'intérieur

- ▷  Tirer sur la touche dans la porte conducteur et la maintenir tirée.

Pour cette fonction, la clé du véhicule doit se trouver dans le véhicule.

Interrompre la fermeture

La fermeture s'interrompt dans les situations suivantes :

- ▷ Au démarrage du moteur.
- ▷ En cas de démarrage brusque.



- ▶ Par pression de la touche sur la face extérieure du couvercle de coffre. Une nouvelle pression permet d'ouvrir de nouveau le couvercle de coffre.
- ▶ Par une pression sur la touche sur la face intérieure du couvercle de coffre. Une nouvelle pression permet d'ouvrir de nouveau le couvercle de coffre.
- ▶ En relâchant la touche de la clé du véhicule. Une nouvelle pression maintenue permet de reprendre la procédure de fermeture.
- ▶ Par relâchement de la touche dans la porte du conducteur. Une nouvelle traction maintenue permet de reprendre la procédure de fermeture.

Dysfonctionnement

En cas de défaut électrique, actionner le couvercle de coffre déverrouillé lentement et manuellement sans saccade.

Déverrouillage de secours du compartiment à bagages



Tirer la poignée qui se trouve dans le compartiment à bagages.

Le couvercle de coffre est déverrouillé.

Fermeture assistée Soft Close

Consigne de sécurité

AVERTISSEMENT

Des membres ou parties du corps peuvent être coincés lors de la commande du toit ouvrant en verre. Il y a risque de blessures. Lors de l'ouverture et de la fermeture, veiller à ce que la zone de déplacement des vitres soit libre.

Fermeture

Pour fermer les portes, les appliquer légèrement.

La fermeture s'effectue automatiquement.

Mode voiturier

Principe

En mode voiturier, l'écran de contrôle est verrouillé. Il est alors impossible d'utiliser iDrive. Ce mode peut être utilisé, par exemple, si le véhicule est remis à un service de voiturier.

Généralités

En mode voiturier, la modification des réglages du véhicule avec iDrive est impossible. Il n'est pas possible de modifier les profils personnels. Il n'est pas possible d'afficher des données personnelles.

En outre, les actions suivantes sont exécutées :

- ▶ Le volume sonore du système audio est limité.
- ▶ La télécommande universelle intégrée est désactivée.

- ▷ Il est impossible de désactiver le contrôle dynamique de stabilité.
- ▷ Selon le véhicule, le couvercle de coffre peut être verrouillé et découplé du verrouillage centralisé.

Conditions de fonctionnement

- ▷ Au moins un profil de conducteur est créé.
- ▷ Un profil de conducteur ou le profil invité est actif.
- ▷ Un compte ConnectedDrive est associé à au moins un profil de conducteur.

Ouvrir le menu du mode service de stationnement

Avec l'écran d'arrêt

L'écran d'arrêt s'affiche après la désactivation de l'état de marche. Dans l'écran d'arrêt, sélectionner le mode Service de stationnement.

Avec la barre d'affichage située sur le bord supérieur de l'écran de contrôle

1. Basculer le sélecteur vers le haut.
2. « Mode service voiturier »

Avec les réglages du véhicule

1. « CAR »
2. « Réglages »
3. « Réglages généraux »
4. « Mode service voiturier »

Activer le mode voiturier

Généralités

Avant d'activer le mode voiturier, définir un PIN afin de pouvoir désactiver le mode voiturier ultérieurement.

La procédure de saisie du PIN varie en fonction du profil de conducteur actif.

Profil de conducteur avec PIN

Un PIN a été enregistré pour le profil de conducteur actif.

Il n'est pas nécessaire de saisir un autre PIN.

1. « Verrouiller également le hayon »
Le couvercle de coffre est verrouillé et découplé du verrouillage centralisé.
2. « Activer maintenant »

Profil de conducteur sans PIN

Un PIN doit être associé au profil de conducteur.

1. « PIN »
2. Entrer le code PIN.
3. « Verrouiller également le hayon »
Le couvercle de coffre est verrouillé et découplé du verrouillage centralisé.
4. « Activer l'association »
5. « Activer maintenant »

Profil invité

Le profil de conducteur actif est le profil invité.

Un PIN doit être saisi.

1. « PIN »
2. Entrer le code PIN.
3. « Verrouiller également le hayon »
Le couvercle de coffre est verrouillé et découplé du verrouillage centralisé.
4. « Activer maintenant »

Ce PIN peut être utilisé une fois pour désactiver le mode service de stationnement avec un profil invité actif.

Désactiver le mode voiturier

Généralités

L'écran de contrôle affiche l'écran de verrouillage du mode service de stationnement.

La désactivation du mode service de stationnement dépend du profil de conducteur sélectionné dans l'écran de verrouillage.

Profil de conducteur avec PIN

Quel que soit le conducteur qui a activé le mode service de stationnement, un conducteur peut le désactiver en saisissant son PIN.

1. Sélectionner un profil conducteur.
2. Saisir le PIN associé au profil de conducteur.

En cas d'oubli du PIN, désactiver le mode vouturier en entrant les données d'accès à ConnectedDrive.

Profil de conducteur sans PIN

Le mode service de stationnement a été activé par une autre personne. Pour désactiver le mode service de stationnement, un conducteur n'ayant pas de PIN doit saisir les données d'accès de son compte ConnectedDrive.

1. Sélectionner un profil conducteur.
2. Entrer les données d'accès ConnectedDrive associées au profil de conducteur.

Profil invité

Dans le profil invité, la désactivation du mode service de stationnement est possible uniquement si le mode service de stationnement a été activé dans le profil invité.

1. Sélectionner le profil invité.
2. Saisir le PIN défini lors de l'activation.

En cas d'oubli du PIN, désactiver le mode service de stationnement avec un profil conducteur personnel.

Réglages

Généralités

Selon l'équipement et la version de pays, divers réglages pour l'ouverture et la fermeture sont possibles.

Les réglages sont mémorisés pour le profil de conducteur actuellement utilisé.

Verrouillage et déverrouillage

Portes

1. « CAR »
2. « Réglages »
3. « Affectation des touches de la clé »
4.  Sélectionner le symbole.
5. Sélectionner le réglage désiré :
 - ▷ « Seulement porte conducteur »
Seules la porte du conducteur et la trappe du réservoir sont déverrouillées. Une nouvelle pression déverrouille l'ensemble du véhicule.
 - ▷ « Toutes les portes »
L'ensemble du véhicule est déverrouillé.
 - ▷ « Entrée confort »
L'ensemble du véhicule est déverrouillé. Si la touche de la clé du véhicule est actionnée deux fois de suite, la vitre continue de descendre à l'ouverture de la porte.

Signaux de confirmation du véhicule

1. « CAR »
2. « Réglages »
3. « Portes/ accès au véhicule »
4. Désactiver ou activer les signaux de confirmation souhaités :
 - ▷ « Clignotement au (dé-)verrouill. »

Le déverrouillage est confirmé par deux clignotements, le verrouillage par un clignotement.

- ▶ Avec système d'alarme antivol :
« Signal sonore (dé-)verrouillage »

Le déverrouillage est confirmé par un signal sonore double, le verrouillage par un signal sonore simple.

Rabattement automatique des rétroviseurs

1. « CAR »
2. « Réglages »
3. « Portes/ accès au véhicule »
4. « Rabattre rétros lors du verrouill. »

Déverrouillage automatique

1. « CAR »
2. « Réglages »
3. « Portes/ accès au véhicule »
4. « Déverrouillage à l'arrivée »

Le véhicule verrouillé est automatiquement déverrouillé lorsque l'état de marche est désactivé en actionnant le bouton Start/ Stop.

Verrouillage automatique

1. « CAR »
2. « Réglages »
3. « Portes/ accès au véhicule »
4. Sélectionner le réglage désiré :

- ▶ « Verrouillage après délai »

Le véhicule se reverrouille automatiquement au bout de quelques instants si aucune porte n'a été ouverte après le déverrouillage.

- ▶ « Verrouillage au départ »

Le véhicule est verrouillé automatiquement après le départ.

Couvercle de coffre

Couvercle de coffre et portes

Il est possible de choisir le verrouillage du couvercle de coffre uniquement ou le verrouillage du couvercle de coffre et des portes.

Selon l'équipement et la version de pays, ce réglage peut ne pas être proposé.

1. « CAR »
2. « Réglages »
3. « Affectation des touches de la clé »

4.  Sélectionner le symbole.

Le texte situé à côté du symbole indique le réglage actuel.

5. Sélectionner le réglage désiré :

- ▶ « Hayon »

Selon l'équipement, le couvercle de coffre est déverrouillé ou ouvert.

- ▶ « Hayon et porte(s) »

Selon l'équipement, le couvercle de coffre est déverrouillé ou ouvert et les portes sont déverrouillées.

- ▶ « Le hayon s'ouvre uniquement sur un véhicule déjà déverrouillé »

Le véhicule doit être déverrouillé pour pouvoir actionner le couvercle de coffre avec la clé du véhicule.

- ▶ « Bloquer la touche du hayon »

La commande du couvercle de coffre avec la clé du véhicule est bloquée.

Accès confort

Verrouillage et déverrouillage sans contact

Il est possible d'activer et de désactiver le verrouillage et le déverrouillage sans contact.

1. « CAR »
2. « Réglages »

3. « Portes/ accès au véhicule »
4. « Accès confort »

Établissement de l'état de repos après l'ouverture des portes avant

1. « CAR »
2. « Réglages »
3. « Portes/ accès au véhicule »
4. « Éteindre le véhicule après ouverture des portes »
État de repos, voir page 45.

Alarme

Principe

Le système d'alarme antivol signale de manière optique et sonore une tentative d'ouverture incorrecte du véhicule verrouillé.

Généralités

L'alarme réagit aux modifications suivantes lorsque le véhicule est verrouillé :

- ▷ Ouverture d'une porte, du capot ou du hayon.
- ▷ Mouvements à l'intérieur du véhicule.
- ▷ Changement de l'inclinaison du véhicule, par exemple en cas de tentative de vol d'une roue ou de remorquage.
- ▷ Coupure de la tension de la batterie.
- ▷ Utilisation non conforme de la prise du système de diagnostic embarqué.
- ▷ Verrouillage du véhicule alors qu'un appareil est branché à la prise du système de diagnostic embarqué.

Le système d'alarme antivol signale ces modifications de manière optique et sonore :

- ▷ Alarme sonore :
Il se peut que le signal acoustique soit désactivé selon la réglementation du pays.
- ▷ Alarme optique :

Par le clignotement des feux de détresse et, le cas échéant, des phares.

Ne pas modifier le système afin de garantir le fonctionnement du système d'alarme antivol.

Activation et désactivation

Le système d'alarme antivol est désactivée ou activée dès que le véhicule est déverrouillé ou verrouillé avec la clé ou via l'accès confort.

Ouverture des portes lorsque le système d'alarme antivol est activé

Le système d'alarme antivol se déclenche à l'ouverture d'une porte si celle-ci a été déverrouillée via la serrure au moyen de la clé intégrée.

Ouverture du couvercle de coffre avec l'alarme antivol activée

Le couvercle de coffre peut être ouvert même lorsque l'alarme est activée.

Après la fermeture du couvercle de coffre, il est de nouveau verrouillé et surveillé si les portes sont verrouillées. Les feux de détresse clignotent une fois.

Témoin sur le rétroviseur intérieur



- ▷ Le témoin flashe toutes les 2 secondes :
Le système d'alarme antivol est activé.
- ▷ Le témoin clignote pendant environ 10 secondes avant de flasher toutes les 2 secondes :

La protection volumétrique et le capteur d'inclinaison ne sont pas actifs car les portes, le capot ou le hayon ne sont pas correctement fermés. Les accès correctement fermés sont protégés.

Lorsque les accès encore ouverts sont fermés, la protection volumétrique et le capteur d'inclinaison sont activés.

- ▷ Le témoin s'éteint après le déverrouillage : Le véhicule n'a subi aucune manipulation.
- ▷ Le témoin clignote après le déverrouillage jusqu'à l'activation de l'état de marche, mais pendant environ 5 min. maximum : L'alarme a été déclenchée.

Capteur d'inclinaison

Le système surveille l'inclinaison du véhicule. L'alarme réagit par exemple en cas de tentative de vol d'une roue ou de remorquage.

Protection volumétrique

L'intérieur du véhicule est surveillé.

Le système d'alarme antivol réagit en cas de détection de mouvements à l'intérieur du véhicule.

L'habitacle est surveillé jusqu'à la hauteur des assises de siège. Ainsi, l'alarme, y compris la protection volumétrique, est activée même lorsque la capote est ouverte. Par des chutes d'objets, par exemple des feuilles mortes, une alarme inopinée peut être déclenchée.

Éviter un déclenchement involontaire de l'alarme

Généralités

Le capteur d'inclinaison et la protection volumétrique peuvent déclencher l'alarme même sans action non autorisée.

Situations présentant un risque de déclenchement involontaire de l'alarme :

- ▷ Dans les stations de lavage.
- ▷ Dans des garages duplex.
- ▷ Lors du transport sur train-autos, bateau ou remorque.
- ▷ En présence d'animaux dans le véhicule.
- ▷ Si le véhicule est verrouillé lorsque le ravitaillement a déjà commencé.

Pour faire face à ce type de situations, le capteur d'inclinaison et la protection volumétrique peuvent être désactivés.

Désactivation du capteur d'inclinaison et de la protection volumétrique



Appuyer sur la touche de la clé du véhicule dans les 10 secondes qui suivent le verrouillage du véhicule.

Le témoin s'allume pendant environ 2 secondes, puis se met à flasher.

Le capteur d'inclinaison et la protection volumétrique sont désactivés jusqu'au prochain verrouillage.

Arrêt de l'alarme

- ▷ Déverrouiller le véhicule avec la clé du véhicule.
- ▷ Déverrouiller le véhicule avec la clé intégrée et activer l'état de marche avec la reconnaissance de secours de la clé du véhicule. Dysfonctionnement, voir page 93.
- ▷ Avec l'accès confort : avec la clé du véhicule sur soi, saisir entièrement la poignée de porte conducteur ou passager avant.

Lève-vitre

Généralités

Les vitres s'ouvrent et se ferment depuis l'extérieur avec la clé du véhicule.

Si une vitre est souvent ouverte au même endroit, le BMW Intelligent Personal Assistant

peut se charger de cette tâche. Par exemple, si le même parking à étages est utilisé fréquemment.

Plus d'informations :

- ▷ Clé du véhicule, voir page 88.
- ▷ BMW Intelligent Personal Assistant, voir page 57.

Consigne de sécurité

AVERTISSEMENT

Des parties du corps ou des objets peuvent être coincés lors de la commande des vitres. Il y a un risque de blessures ou de dommages matériels. Lors de l'ouverture et de la fermeture, veiller à ce que la zone de déplacement des vitres soit libre.

Aperçu



Lève-vitre pour vitre individuelle



Lève-vitre pour toutes les vitres

Conditions de fonctionnement

Les vitres peuvent être utilisées dans les conditions suivantes.

- ▷ L'état opérationnel est activé.
- ▷ L'état de marche est activé.
- ▷ Pendant un certain temps après l'activation de l'état de repos.

La clé du véhicule doit se trouver dans l'habitacle.

Ouverture individuelle

- ▷  Appuyer sur le commutateur jusqu'au point de résistance.

La vitre s'ouvre tant que le commutateur est maintenu.

- ▷  Pousser le commutateur au-delà du point de résistance.

La vitre s'ouvre automatiquement. Actionner de nouveau le commutateur pour interrompre le mouvement.

Ouverture commune

- ▷  Appuyer sur le commutateur jusqu'au point de résistance.

Toutes les vitres s'ouvrent tant que le commutateur est maintenu.

- ▷  Pousser le commutateur au-delà du point de résistance.

Toutes les vitres s'ouvrent automatiquement.

Actionner de nouveau le commutateur pour interrompre le mouvement.

Fermeture individuelle

- ▷  Tirer le commutateur jusqu'au point de résistance.

La vitre se ferme tant que le commutateur est maintenu.

- ▷  Tirer le commutateur au-delà du point de résistance.

Si la porte est fermée, la vitre se ferme automatiquement. Une nouvelle traction interrompt le mouvement en cours.

Fermeture commune

- ▷  Tirer le commutateur jusqu'au point de résistance.

Toutes les vitres se ferment tant que vous tirez sur le commutateur.

- ▷  Tirer le commutateur au-delà du point de résistance.

Toutes les vitres se ferment automatiquement.

Tirer de nouveau le commutateur pour interrompre le mouvement en cours.

dépasse une certaine valeur, la fermeture est interrompue.

- 2.  Tirer à nouveau le commutateur au-delà du point de résistance dans un délai d'environ 4 secondes et le maintenir.

La vitre se ferme sans protection anti-pincement.

Protection anti-pincement

Principe

La protection anti-pincement empêche le coincement d'objets ou de parties du corps entre le cadre de porte et la vitre pendant la fermeture d'une vitre.

Généralités

Si une résistance ou un blocage est détecté(e) à la fermeture d'une vitre, la fermeture s'interrompt.

Consigne de sécurité

AVERTISSEMENT

Les accessoires fixés aux vitres, tels que des antennes, peuvent entraver le fonctionnement de la protection de pincement. Il y a risque de blessures. Ne pas fixer d'accessoires dans la zone de déplacement des vitres.

Fermeture sans protection anti-pincement

En cas de danger extérieur ou quand du givre empêche la fermeture normale, procéder comme suit :

- 1.  Tirer le commutateur au-delà du point de résistance et le maintenir.

La vitre se ferme avec une protection anti-pincement limitée. Si la force de fermeture

Capote

Généralités

Observer les remarques suivantes :

- ▷ Fermer la capote quand le véhicule est en stationnement. Une capote fermée protège des dommages dus aux intempéries et, dans une certaine mesure, du vol.
- ▷ Même quand la capote est fermée, ne conserver les objets de valeur que dans le compartiment à bagages fermé à clé.
- ▷ À grande vitesse, la dépression survenant dans l'habitacle peut provoquer un battement de la capote. Augmenter le débit d'air par la ventilation pour éviter une dépression dans le véhicule.
- ▷ Le démarrage du moteur et le maniement de la capote ne sont pas possibles en même temps. Le démarrage du moteur par le bouton Start/Stop ou par la fonction Start/Stop automatique interrompt brièvement le mouvement de la capote.
- ▷ La fermeture de la capote est interrompue lorsqu'une porte est ouverte.
- ▷ Pour ménager la batterie, n'actionner la capote uniquement lorsque le moteur tourne.
- ▷ Avant de fermer la capote, éliminer d'éventuels corps étrangers de l'encadrement de pare-brise, sinon la fermeture pourrait être gênée.

Consignes de sécurité

AVERTISSEMENT

Des parties du corps peuvent être coincées lors de l'ouverture et la fermeture de la capote. Il y a risque de blessures. Lors de l'ouverture et de la fermeture de la capote, observer la façon dont elle se déplace et maintenir la zone de déplacement libre de tout obstacle.

AVERTISSEMENT

Lors de la commande de la capote pendant la conduite, la visibilité vers l'arrière peut être limitée. À des vitesses supérieures à 50 km/h, la capote reste dans sa position actuelle. Il y a un risque d'accident et de dommages matériels. Lors de la commande de la capote pendant la conduite, observer attentivement la circulation et réduire la vitesse si nécessaire. Ne pas commander le toit en marche arrière, ni quand il y a du vent.

AVERTISSEMENT

La capote n'est pas conçue pour le montage de systèmes de galerie de toit. La galerie de toit pourrait se détacher. Il y a risque d'accident. Ne pas monter de systèmes de galerie de toit sur la capote.

AVERTISSEMENT

Une capote non complètement ouverte ou fermée n'est pas verrouillée et peut s'ouvrir toute seule pendant la conduite en raison du vent de la course. Il y a un risque de blessures ou de dommages matériels. Veiller à ce que la capote soit toujours complètement ouverte ou fermée.

AVERTISSEMENT

En cas d'interruption plus longue du mouvement de la capote lorsque l'état de marche est activé, la capote et le couvre-capote restent dans la position actuelle pendant plusieurs minutes avant de baisser lentement. L'abaissement s'effectue le cas échéant avec plusieurs positions intermédiaires. Les positions intermédiaires ne sont pas maintenues durablement. Si l'état de marche est désactivé, la capote et le couvre-capote s'abaissent après un bref délai.

Il y a un risque de blessures ou de dommages matériels. Veiller à ce que la capote soit complètement ouverte ou fermée. Maintenir libre la zone de déplacement de la capote.

REMARQUE

Une commande non conforme de la capote peut entraîner des dommages sur la capote et d'autres parties du véhicule.

Il y a un risque de dommages matériels. Lors de la commande, respecter les points suivants :

- ▷ Maintenir libre la zone de déplacement de la capote, parce que celle-ci pivote vers le haut. Zone maximum de déplacement : 2,5 mètres.
- ▷ Maintenir libre la zone de déplacement du couvre-capote car ce dernier pivote vers l'arrière. Zone maximum de déplacement : 0,5 mètres.
- ▷ Refermer entièrement le couvercle de coffre.
- ▷ Ne pas laisser ouverte plus d'une journée la capote humide.
- ▷ Ne pas ouvrir la capote si elle est mouillée, recouverte de neige, gelée ou salie.
- ▷ Ne pas placer d'objets sur la capote.
- ▷ Le système de protection contre le retournement ne doit pas être déclenché.

- ▷ Ne pas manœuvrer la capote en roulant sur des chaussées déformées.
- ▷ Toujours ouvrir ou fermer la capote complètement. La capote est alors verrouillée dans les positions finales.

Aperçu



 Commutateur de capote

Conditions de fonctionnement

Pour que la capote puisse être déplacée, les conditions préalables suivantes doivent être remplies.

- ▷ La vitesse maximale est de 50 km/h.
- ▷ L'état opérationnel est activé et la pédale de frein est actionnée ou l'état de marche est activé.
- ▷ La température extérieure est supérieure à -10 °C.
- ▷ La tension de bord est suffisante.
- ▷ Le mécanisme de capote n'est pas surchauffé.
- ▷ Il est possible d'ouvrir et de fermer automatiquement les vitres.
- ▷ Le couvercle de coffre est fermé.
- ▷ Le cache-bagages est rabattu.

Si une de ces conditions préalables n'est pas remplie, un message Check-Control s'affiche.

Commande de l'intérieur

Ouverture



Maintenir le commutateur tiré.

Les vitres s'abaissent et la capote s'ouvre tant que le commutateur est tiré.

Une fois que la capote est complètement ouverte, vous pouvez maintenir le commutateur ou le tirer de nouveau brièvement pour remonter les vitres de nouveau.

Fermeture



Maintenir le commutateur enfoncé.

Les vitres se baissent, la capote se ferme et les vitres se relèvent tant que le commutateur est maintenu.

Éviter l'interruption

Appuyer ou tirer sur le commutateur jusqu'à ce que la capote soit complètement ouverte ou fermée et la fin de la procédure signalée par un message Check-Control. Veiller à ce que le couvre-capote soit toujours complètement fermé lui aussi. La capote et le couvre-capote sont verrouillés uniquement lorsqu'ils sont entièrement ouverts ou fermés.

Le mouvement de la capote est interrompu quand vous relâchez le commutateur. Le déroulement peut être poursuivi dans le sens désiré avec le commutateur.

Dans le cas, la capote et le couvre-capote ne se verrouillent pas. Actionner de nouveau le commutateur jusqu'à ce que la manœuvre de la capote soit terminée.

Commande de l'extérieur

Avec l'équipement accès confort, la capote peut aussi être commandée de l'extérieur.

L'ouverture et la fermeture confort sont activées avec la clé du véhicule.

Plus d'informations :

Clé du véhicule, voir page 88.

Cloison de séparation compart. à bagages



Rabattre la cloison de séparation du compartiment à bagages vers l'arrière, de sorte à pouvoir ouvrir la capote.

Relever la cloison de séparation du compartiment à bagages vers l'avant pour augmenter la capacité du compartiment à bagages quand la capote est fermée.

Fermeture manuelle de la capote

Généralités

En cas de défaut, la capote peut être fermée à la main. Pour cela, il faut être à deux personnes.

Si possible, faire refermer manuellement une capote par un Réparateur Agréé, un autre Réparateur Agréé qualifié ou un atelier spécialisé.

Consignes de sécurité

AVERTISSEMENT

En cas de défaut électrique sur la capote, celle-ci ne peut pas être verrouillée lorsqu'elle est ouverte complètement. La capote se relèvera pendant le trajet. Il y a risque d'accident. Ne pas ouvrir manuellement la capote fermée.

AVERTISSEMENT

Des parties du corps peuvent être coincées lors de la fermeture manuelle de la capote. La capote peut être endommagée en cas de commande d'un seul côté seulement. Il y a un risque de blessures ou de dommages matériels. S'assurer que la zone de déplacement de la capote et du couvre-capote est dégagée. Ne fermer manuellement la capote qu'avec deux personnes.

Avant la fermeture

1. Baisser complètement les vitres latérales.
2. Désactiver l'état opérationnel.
Bouton Start/Stop, voir page 150.
3. Ouverture du couvercle de coffre.
4. Prendre l'outil de capote dans le compartiment à bagages.

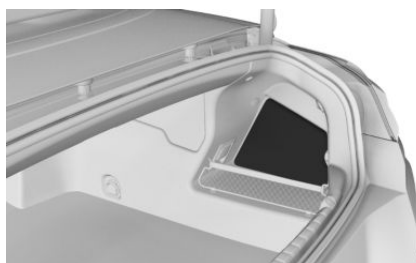

5. Si nécessaire, prendre le tournevis dans l'outillage de bord.
6. Déverrouiller le couvre-capote. Pour cela, tirer successivement les deux câbles Bow-

den de déverrouillage d'urgence jusqu'en butée.



7. Lorsque le couvre-capote est déverrouillé, il est impossible d'ouvrir le couvercle de coffre. Avant de fermer le couvercle de coffre, extraire les objets nécessaires du compartiment à bagages.

8.  **REMARQUE**

Le couvercle de coffre entre en collision avec le couvre-capote déverrouillé lors de la fermeture. Il y a un risque de dommages matériels. Lors de la fermeture du couvercle de coffre, veiller à ce que ce dernier n'entre pas en collision avec le couvre-capote.

Fermer le couvercle de coffre. Abaisser le couvre-capote sur les bords arrière gauche et droit afin d'éviter tout contact avec le couvercle de coffre.

Sortir la capote en la levant

1. Saisir le couvre capote à l'arrière par les deux côtés et basculer vers l'extérieur vers l'arrière et en haut jusqu'à la position finale.



2. Des deux côtés du véhicule, saisir avec une main le coin avant du cadre de capote. Avec l'autre main, saisir l'extrémité de la capote par le bord inférieur.



3. Sortir la capote et les extrémités de capote en les levant des deux côtés en même temps et les basculer vers l'avant. Veiller à ce que les extrémités de capote ne butent pas contre d'autres pièces.



- Poser la capote sur l'encadrement de pare-brise et fermer le couvre capote. Pour cela, l'extrémité de la capote doit être relevée.

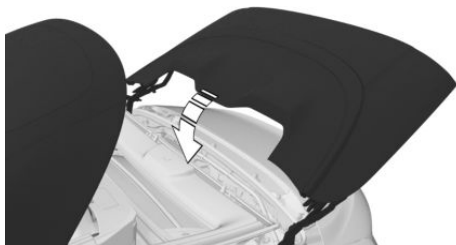

- Abaissier l'extrémité de la capote sur le couvre-capote.



Verrouillage de la capote à l'avant

- Retirer avec précaution le cache au milieu de l'encadrement de capote avant.



- Insérer l'outil pour la capote dans le verrouillage de la capote.

Pendant qu'une personne appuie, de l'extérieur, le milieu du cadre avant de capote contre le cadre du pare-brise : tourner l'outil de capote dans le sens antihoraire jusqu'à

ce que le cadre avant de la capote soit verrouillé sur le cadre du pare-brise.

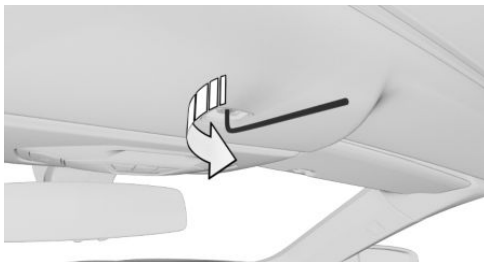

REMARQUE

Lors des trajets sous la pluie ou sur chaussée humide avec la capote verrouillée uniquement à l'avant, l'eau pénètre dans l'habitacle. Il y a un risque de dommages matériels. En cas de pluie ou sur chaussée humide, ne pas conduire avec la capote verrouillée uniquement à l'avant.

REMARQUE

À une vitesse supérieure à 80 km/h avec la capote verrouillée uniquement à l'avant, risque d'endommagement de la capote. Il y a un risque de dommages matériels. Avec la capote verrouillée uniquement à l'avant, ne pas dépasser une vitesse de 80 km/h.

Faire contrôler la capote par un Réparateur Agréé, un autre Réparateur Agréé qualifié ou un atelier spécialisé.

Coupe-vent

Principe

Le coupe-vent réduit les mouvements de l'air dans l'habitacle quand vous roulez avec la capote ouverte.

Le coupe-vent sera le plus efficace lorsque les vitres latérales sont fermées.



Généralités

Une housse de protection se trouve dans le compartiment à bagages pour le coupe-vent déposé.

Ranger le coupe-vent dans la housse de protection uniquement s'il est sec.

Consignes de sécurité

⚠ AVERTISSEMENT

Des membres ou parties du corps peuvent être coincés lors de la commande du coupe-vent. Il y a risque de blessures. Lors du montage et du démontage, de même que lors du repliage, veiller à ce que la zone de déplacement du coupe-vent ne présente pas d'obstacle.

⚠ AVERTISSEMENT

Les objets déposés sur le coupe-vent intégré peuvent être projetés dans l'habitacle ou blesser d'autres usagers de la route, par exemple en cas d'accident ou lors de manœuvres de freinage ou d'évitement. Les objets peuvent endommager le coupe-vent. Il y a un risque de blessures ou de dommages matériels. Ne pas déposer d'objets sur le coupe-vent intégré.

⚠ AVERTISSEMENT

Un coupe-vent monté incorrectement sur le véhicule peut se détacher de ce dernier et être projeté dans l'habitacle ou mettre en danger les autres usagers de la route. Il y a un risque de blessures ou de dommages matériels.

Avant de partir, s'assurer que les points de fixation sont enclenchés dans les points d'ancrage et que le coupe-vent est correctement monté.

⚠ AVERTISSEMENT

Si le coupe-vent est actionné en conduite, cela risque de détourner l'attention du conducteur de la circulation. Il y a risque d'accident. Actionner le coupe-vent uniquement lorsque le véhicule est à l'arrêt.

⚠ REMARQUE

Le coupe-vent peut être endommagé lors du recul des sièges avant. Il y a un risque de dommages matériels. Avant le recul des sièges avant, s'assurer que la zone de déplacement soit libre.

Mise en place

Le coupe-vent se trouve dans une housse de protection dans le compartiment à bagages.

1. Retirer le coupe-vent de sa housse de protection.
2. Déplier entièrement le coupe-vent de sorte que la poignée, flèche 1, se rabatte vers le bas et verrouille le coupe-vent.

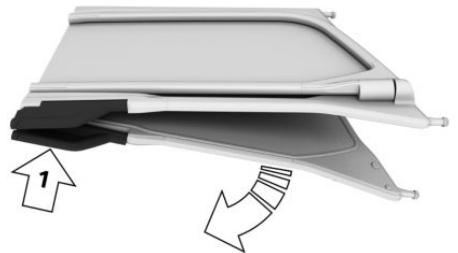

3. Le cas échéant, ouvrir les vitres arrière.
4. Introduire le coupe-vent d'un côté du véhicule avec les goupilles dans les points d'ancrage.

crage correspondants du côté opposé du véhicule.

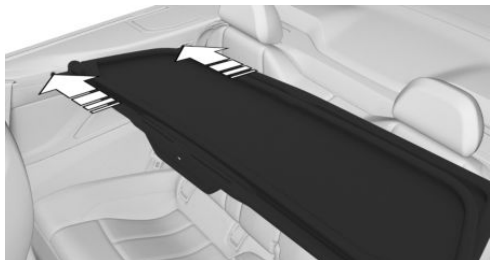

5. Pour libérer le verrouillage, basculer la poignée vers le haut et la maintenir dans cette position.

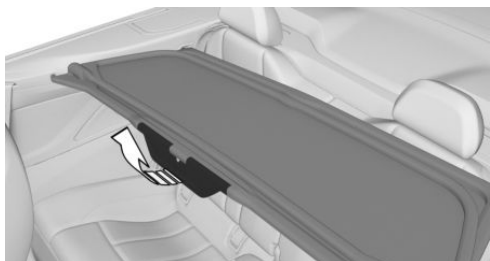

6. Pousser le coupe-vent vers l'intérieur et le haut, flèche 1, jusqu'à ce que le coupe-vent puisse être positionné devant les points d'ancrage sur la face de montage.
7. Relâcher la poignée.
8. Pousser le coupe-vent vers le bas tout en installant les goupilles dans les points d'ancrage correspondants, flèche 2.

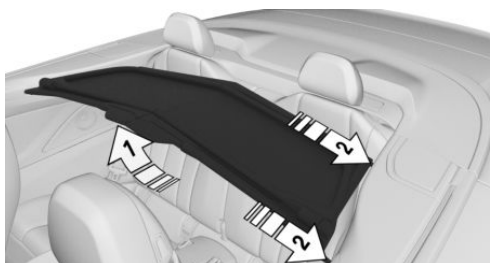

9. Enfoncer le coupe-vent au milieu vers le bas jusqu'à ce que la poignée s'enclenche, flèche 1.
10. Saisir le cadre intérieur du coupe-vent et le relever, flèche 2.

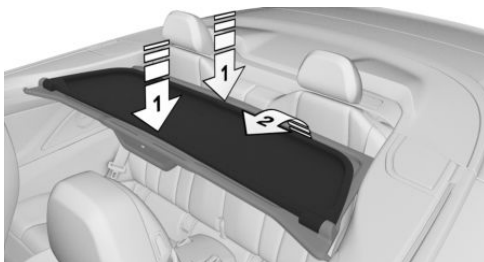

Démontage

1. Relever la poignée pour déverrouiller le coupe-vent.
2. Procéder dans l'ordre inverse pour retirer le coupe-vent.

Sièges, rétroviseurs et volant

Équipement du véhicule

Ce chapitre comprend tous les équipements de série, spécifiques à un pays et en option, proposés pour cette série de modèles. Par conséquent, les fonctions et les équipements décrits ici ne sont pas tous disponibles dans le véhicule, par exemple en raison des équipements optionnels choisis ou de la version de pays. Ceci s'applique également aux fonctions et systèmes de sécurité. L'utilisation des fonctions et systèmes correspondants implique le respect des lois et des règlements en vigueur.

Position assise sûre

Pour garantir un trajet décontracté, il est nécessaire que la position

En cas d'accident, la position correcte du siège joue un rôle important. Observer les instructions contenues dans les chapitres suivants :

Plus d'informations :

- ▶ Sièges, voir page 127.
- ▶ Ceintures de sécurité, voir page 130.
- ▶ Appui-têtes, voir page 132.
- ▶ Airbags, voir page 204.

Sièges

Consignes de sécurité

AVERTISSEMENT

En cas de réglage des sièges pendant le trajet, ces derniers peuvent se déplacer de manière inattendue. Le véhicule peut échapper à tout contrôle. Il y a risque d'accident. Ne régler le siège conducteur qu'à l'arrêt.

AVERTISSEMENT

Si le dossier est trop incliné vers l'arrière, la ceinture de sécurité ne peut plus apporter la protection prévue. En cas d'accident, le corps risque de passer sous la ceinture de sécurité. Il y a risque de blessures ou danger de mort. Régler le siège avant de prendre la route. Régler le dossier le plus à la verticale possible et ne pas modifier sa position pendant le trajet.

AVERTISSEMENT

Il existe un risque de coincement lors du déplacement des sièges. Il y a un risque de blessures ou de dommages matériels. Avant le réglage, s'assurer que la zone de déplacement du siège est libre.

Sièges réglables électriquement

Généralités

La position actuelle du siège peut être mémorisée via la fonction Memory.

Aperçu

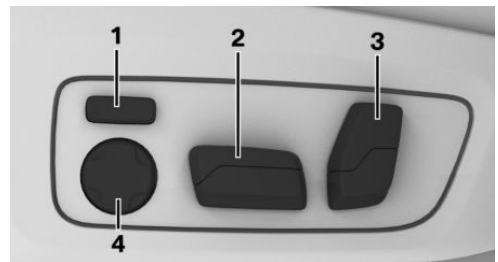

- 1 Largeur du dossier
- 2 Réglage longitudinal, hauteur, inclinaison du siège

3 Inclinaison du dossier, appuie-tête

4 Soutien lombaire

Sens longitudinal

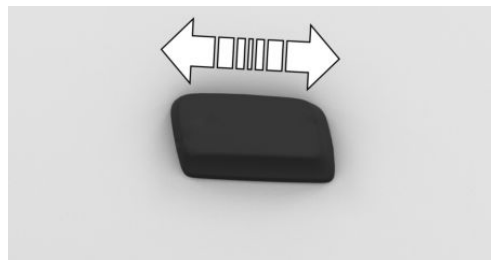

Presser le commutateur vers l'avant ou vers l'arrière.

Hauteur

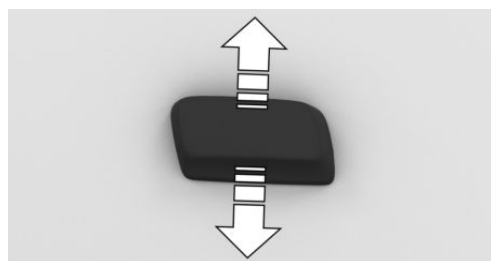

Presser le commutateur vers le haut ou vers le bas.

Inclinaison du siège

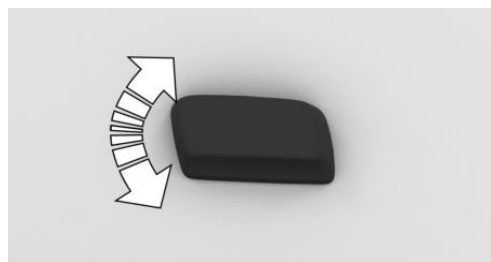

Basculer le commutateur vers le haut ou vers le bas.

Inclinaison du dossier

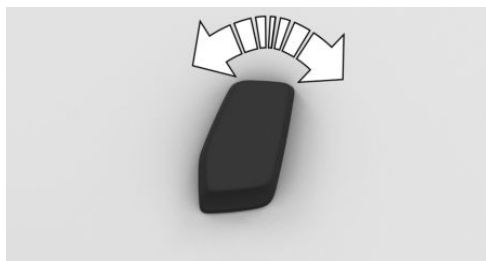

Basculer le commutateur vers l'avant ou vers l'arrière.

Calibrage des sièges avant

Généralités

Un message Check-Control est affiché sur l'écran de contrôle dès que le réglage électrique du siège ne fonctionne plus correctement.

Les sièges avant doivent être calibrés pour rétablir la précision du réglage électrique.

Consigne de sécurité

AVERTISSEMENT

Il existe un risque de coincement lors du déplacement des sièges. Il y a un risque de blessures ou de dommages matériels. Avant le réglage, s'assurer que la zone de déplacement du siège est libre.

Calibrer le siège avant

1. Pousser le bouton de réglage longitudinal vers l'avant en le maintenant jusqu'à ce que le siège s'arrête.
2. Pousser le bouton à nouveau vers l'avant en le maintenant jusqu'à ce que le siège s'arrête.
3. Régler la position d'assise souhaitée à nouveau.

Le calibrage est terminé dès que le message affiché sur l'écran de contrôle disparaît. Re-

commencer le calibrage si le message reste actif.

Si le message ne disparaît pas après plusieurs procédures de calibrage, faire contrôler le système par un Réparateur Agréé, un autre réparateur qualifié ou un atelier spécialisé.

Longueur d'assise

Siège sport

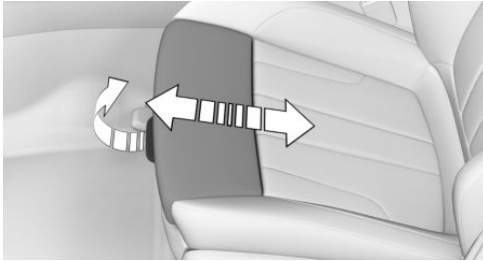

Tirer sur la manette à l'avant du siège et pousser le repose-cuisses vers l'avant ou vers l'arrière.

Soutien lombaire

Principe

La courbure du dossier peut être modifiée de telle sorte que la colonne lombaire, la lordose, soit soutenue. Le soutien du haut du bassin et de la colonne vertébrale garantit une position assise verticale.

Réglage



- ▶ Appuyer sur la touche avant/arrière :
La courbure est renforcée/atténuée.
- ▶ Actionner la touche vers le haut/le bas :
La courbure est déplacée vers le haut/vers le bas.

Limite de fonctionnement

À très haute ou très basse température, il peut être impossible de régler le soutien lombaire.

Largeur du dossier

Principe

Une adaptation de la largeur du dossier permet d'améliorer le soutien latéral dans les virages.

Généralités

Le réglage des joues latérales modifie la largeur du dossier.

Réglage



- ▶ Appuyer sur la touche avant :
Réduction de la largeur du dossier.
- ▶ Appuyer sur la touche arrière :
Augmentation de la largeur du dossier.

Limite de fonctionnement

À très haute ou très basse température, il peut être impossible de régler la largeur du dossier.

Accès vers l'arrière

Consignes de sécurité

AVERTISSEMENT

Il existe un risque de coincement lors du déplacement des sièges. Il y a un risque de blessures ou de dommages matériels. Avant le réglage, s'assurer que la zone de déplacement du siège est libre.

 **AVERTISSEMENT**

Un dossier non verrouillé peut se déplacer de manière inattendue pendant le trajet. Le véhicule peut échapper à tout contrôle. Il y a risque de blessures. Avant le départ, redresser le dossier et le verrouiller. En avançant et en reculant légèrement le dossier, s'assurer qu'il s'enclenche correctement.

Basculement du dossier

1. Tirer la manette.



2. Basculer le dossier vers l'avant.

Pour faciliter l'accès à l'arrière, le siège se déplace automatiquement jusqu'à la position la plus avancée.

La procédure s'interrompt en cas d'activation du commutateur de réglage longitudinal ou si le dossier est rabattu.

Rabattement du dossier

Rabattement et verrouillage du dossier.

Le siège se déplace automatiquement jusqu'à la dernière position assise enregistrée.

Le mouvement peut être interrompu en tirant à nouveau le levier.

Ceintures de sécurité

Généralités

Pour assurer la sécurité des passagers, le véhicule est équipé de quatre ceintures de sécurité.

rité. Les ceintures de sécurité ne peuvent toutefois offrir la protection prévue que si elles sont utilisées correctement.

Boucler les ceintures de sécurité sur tous les sièges occupés avant chaque départ. Les airbags doivent être considérés comme une protection supplémentaire, en plus des ceintures de sécurité. Les airbags ne remplacent pas les ceintures de sécurité.

Tous les points d'ancrage des ceintures sont conçus afin d'offrir le meilleur effet protecteur possible des ceintures de sécurité lorsque celles-ci sont correctement utilisées et les sièges sont correctement réglés. Remarques pour une assise sûre, voir page 127.

Consignes de sécurité

 **AVERTISSEMENT**

Si une même ceinture de sécurité sert à attacher plus d'une personne, sa fonction de protection n'est plus garantie. Il y a risque de blessures ou danger de mort. N'attacher qu'une seule personne par ceinture de sécurité. Ne pas prendre les nourrissons ou les enfants sur les genoux, mais les transporter et les attacher dans des systèmes de retenue pour enfants prévus à cet effet.

 **AVERTISSEMENT**

La protection offerte par les ceintures de sécurité peut être limitée, voire inexistante, si elles ne sont pas bouclées correctement. Une ceinture de sécurité mal positionnée peut provoquer des blessures supplémentaires, par exemple en cas d'accident, de freinage ou de manœuvre d'évitement. Il y a risque de blessures ou danger de mort. Veiller à ce que tous les passagers du véhicule bouclent correctement leur ceinture de sécurité.

⚠ AVERTISSEMENT

La protection offerte par les ceintures de sécurité peut être limitée, voire inexistante, dans les situations suivantes :

- ▷ Les ceintures de sécurité ou les boucles sont endommagées, encrassées ou altérées d'une autre manière.
- ▷ Les rétracteurs de ceinture ou les mécanismes d'enroulement ont été modifiés.

Lors d'un accident, les ceintures de sécurité peuvent être endommagées de manière invisible. Il y a risque de blessures ou danger de mort. Ne pas modifier les ceintures de sécurité, les boucles, les rétracteurs, les enrouleurs et les points d'ancrage et les maintenir propres. Après un accident, faire contrôler les ceintures de sécurité par un Réparateur Agréé du constructeur, un autre Réparateur Agréé qualifié ou un atelier spécialisé.

Utilisation correcte des ceintures de sécurité

- ▷ Faire passer la ceinture de sécurité sur le bassin et l'épaule sans la vriller, en veillant à ce qu'elle soit bien tendue et le plus près possible du corps.
- ▷ Faire passer la ceinture de sécurité le plus bas possible sur les hanches. La ceinture de sécurité ne doit pas appuyer sur le ventre.
- ▷ Ne pas faire frotter la ceinture de sécurité sur des arêtes vives, ne pas la passer ni la coincer sur des objets durs ou fragiles.
- ▷ Éviter les vêtements trop amples.
- ▷ Retendre fréquemment la ceinture de sécurité vers le haut au niveau du buste.

Bouclage de la ceinture de sécurité

1. Lors du bouclage, faire passer lentement la ceinture sur l'épaule et le bassin.
2. Insérer la languette dans la boucle de ceinture. La boucle de ceinture doit s'enclencher de façon audible.



Débouclage de la ceinture de sécurité

1. Maintenir la ceinture de sécurité.
2. Appuyer sur la touche rouge de la boucle de ceinture.
3. Accompagner la ceinture de sécurité vers l'enrouleur.

Alerte d'oubli de ceinture pour le siège du conducteur et du passager avant

Généralités

L'alerte d'oubli de ceinture est activée quand la ceinture de sécurité côté conducteur n'est pas attachée.

Sur certains véhicules spécifiques au pays concerné, l'alerte d'oubli de ceinture est également activée si la ceinture de sécurité du passager avant n'est pas attachée ou si des objets se trouvent sur ce siège.

L'alerte d'oubli de ceinture est également activée si une ceinture de sécurité est enlevée pendant la conduite.

Affichage sur le combiné d'instruments



Un message Check-Control s'affiche. Contrôler si la ceinture de sécurité est bien attachée.

Alerte d'oubli de ceinture pour les sièges arrières

Généralités

L'alerte d'oubli de ceinture est activée automatiquement à chaque démarrage du moteur.

L'alerte d'oubli de ceinture est également activée si une ceinture de sécurité de l'un des sièges arrière est enlevée pendant la conduite.

Affichage sur le combiné d'instruments

Les témoins s'allument sur le combiné d'instruments après le démarrage du moteur.

Les affichages peuvent varier en fonction de l'équipement et de la version de pays.

Symbole

Description



Vert : la ceinture de sécurité du siège arrière correspondant est bouclée.



Rouge : la ceinture de sécurité du siège arrière correspondant n'est pas bouclée.



Appuie-têtes avant

Généralités

La position actuelle de l'appuie-tête peut être mémorisée avec la fonction mémoire.

Consignes de sécurité

⚠ AVERTISSEMENT

Le manque de protection dû à l'absence ou au réglage incorrect des appuie-tête peut entraîner des blessures à la tête ou à la nuque. Il y a un risque de blessures.

- ▷ Avant le départ, monter les appuie-tête manquants sur les sièges occupés.
- ▷ Dans la mesure du possible, régler l'appuie-tête de manière à ce que le milieu de l'appuie-tête soutienne l'arrière de la tête à hauteur des yeux.
- ▷ Régler la distance de façon à ce que l'appuie-tête soit le plus près possible de l'arrière de la tête. Le cas échéant, régler la distance en inclinant le dossier.

⚠ AVERTISSEMENT

Des parties du corps peuvent être coincées lors du déplacement de l'appuie-tête. Il y a un risque de blessures. Veiller à ce que la zone de déplacement de l'appuie-tête soit libre lors de son déplacement.

⚠ AVERTISSEMENT

Des objets placés au niveau de l'appuie-tête réduisent la protection apportée à la tête et à la nuque. Il y a un risque de blessures.

- ▷ Ne pas utiliser de housses de siège ou d'appuie-tête.
- ▷ Ne pas suspendre d'objets, par exemple des cintres, directement aux appuie-tête.
- ▷ Utiliser uniquement des accessoires considérés comme sûrs pour être fixés aux appuie-tête.
- ▷ Ne pas utiliser d'accessoires, tels que des coussins, pendant le trajet.



Réglage en hauteur : sièges advanced M

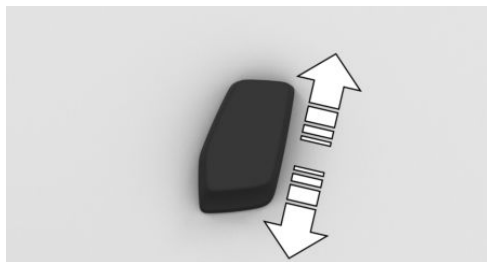

Presser le commutateur vers le haut ou vers le bas.

Pour éviter une collision entre l'appuie-tête et la capote, il est impossible de régler la hauteur de l'appuie-tête dans certaines positions de siège. Pour régler l'appuie-tête, amener le siège dans une position plus basse.

Réglage de la hauteur : siège M Carbon

Les appuie-têtes ne peuvent pas être réglés en hauteur.

Réglage de la distance

La distance jusqu'à l'arrière de la tête peut être réglée en inclinant le dossier.

Régler la distance de façon à ce que l'appuie-tête soit le plus près possible de l'arrière de la tête.

Dépose

Les appuie-têtes ne peuvent pas être déposés.

Appuie-têtes arrière

Consignes de sécurité

AVERTISSEMENT

Des objets placés au niveau de l'appuie-tête réduisent la protection apportée à la tête et à la nuque. Il y a risque de blessures.

- ▷ Ne pas utiliser de housses de siège ou d'appuie-tête.
- ▷ Ne pas suspendre d'objets, par exemple des cintres, directement aux appuie-tête.
- ▷ Utiliser uniquement des accessoires considérés comme sûrs pour être fixés aux appuie-tête.
- ▷ Ne pas utiliser d'accessoires, tels que des coussins, pendant le trajet.

Réglage de la hauteur

Les appuie-têtes ne peuvent pas être réglés en hauteur.

Dépose

Les appuie-têtes ne peuvent pas être déposés.

Rétroviseurs extérieurs

Généralités

Le réglage des rétroviseurs est mémorisé pour le profil de conducteur actuellement utilisé. Lorsqu'un profil conducteur est sélectionné, la position mémorisée est automatiquement réglée.

La position actuelle des rétroviseurs extérieurs peut être mémorisée avec la fonction mémoire.

Consigne de sécurité

AVERTISSEMENT

Les objets visibles dans le rétroviseur sont plus proches qu'ils ne le paraissent. Vous risquez de mal estimer la distance avec les usagers qui suivent, par exemple lors des changements de voie. Il y a risque d'accident. Estimer la distance par rapport aux usagers qui se trouvent derrière en regardant par-dessus son épaule.

Aperçu



- 1 Réglage
- 2 Sélection du rétroviseur, commande automatique d'orientation vers la bordure de trottoir
- 3 Rabattement et déploiement

Réglage des rétroviseurs extérieurs

-  Appuyer sur la touche.
Le rétroviseur sélectionné se déplace de manière analogue à la touche.

Sélection du rétroviseur

-  Passage à l'autre rétroviseur :
Pousser le commutateur.

Dysfonctionnement

En cas de défaut électrique, régler le rétroviseur en appuyant sur les bords du verre.

Rabattement et déploiement

REMARQUE

En raison de sa largeur, le véhicule peut être endommagé dans les stations de lavage. Il y a un risque de dommages matériels. Avant le lavage, rabattre les rétroviseurs à la main ou avec la touche.

-  Appuyer sur la touche.

Un rabattement est possible jusqu'à une vitesse d'environ 20 km/h.

Le rabattement et le déploiement des rétroviseurs est utile dans les cas suivants :

- ▷ Dans les stations de lavage.
- ▷ Dans les rues étroites.

Des rétroviseurs rabattus se déploient automatiquement à une vitesse d'environ 40 km/h.

Chauffage automatique

Les deux rétroviseurs extérieurs sont automatiquement chauffés en cas de besoin et dès que le véhicule est en état de marche.

Commutation jour/nuit automatique

Le rétroviseur extérieur côté conducteur s'assombrit automatiquement. La commutation est commandée par des cellules photoélectriques logées dans le rétroviseur intérieur.

Comm. autom. orient. vers bord. trottoir

Principe

Lorsque la marche arrière est engagée, le rétroviseur extérieur côté passager avant est basculé vers le bas. Cela permet de mieux voir



la bordure du trottoir ou les autres obstacles situés au niveau du sol, notamment lors des manœuvres de stationnement.

Activation

1.  Pousser le commutateur en position Rétroviseur du côté conducteur.
2. Placer le levier sélecteur en position R.

Désactivation

Pousser le commutateur en position Rétroviseur extérieur côté passager avant.

Rétroviseur intérieur

Généralités

Le rétroviseur intérieur s'assombrit automatiquement.

La commutation est commandée par des cellules photoélectriques :

- ▷ Dans le verre du rétroviseur.
- ▷ Au dos du rétroviseur.

Aperçu

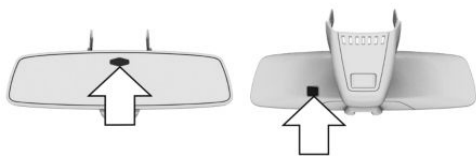

Conditions de fonctionnement

- ▷ Veiller à ce que les cellules photoélectriques soient toujours propres.
- ▷ Ne pas masquer la zone située entre le rétroviseur intérieur et le pare-brise.

Volant

Consigne de sécurité

AVERTISSEMENT

En cas de réglage du volant pendant le trajet, ce dernier peut se déplacer de manière inattendue. Le véhicule peut échapper à tout contrôle. Il y a risque d'accident. Régler le volant uniquement lorsque le véhicule est à l'arrêt.

Réglage électrique du volant

Généralités

Le réglage du volant est mémorisé pour le profil de conducteur actuellement utilisé. Lorsqu'un profil conducteur est sélectionné, la position à l'activation de l'état de marche est automatiquement réglée.

La position actuelle du volant peut être mémorisée avec la fonction mémoire.

Pour faciliter l'accès et la descente de véhicule, le volant se place provisoirement en position supérieure.

Réglage

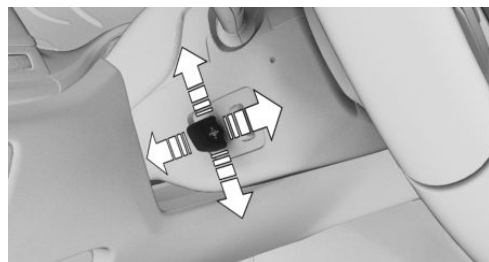

Adapter la position en longueur et en hauteur du volant par rapport à la position du siège en appuyant sur le commutateur.

Volant chauffant

Aperçu



Touche du volant chauffant

Activation et désactivation



Appuyer sur la touche.
Un message Check-Control s'affiche.

En cas de poursuite du trajet dans un délai d'environ 15 minutes après une pause, le volant chauffant s'active automatiquement si la fonction était activée à la fin du dernier trajet.

Fonction Memory

Principe

La fonction Memory permet de mémoriser les réglages suivants et de les activer si nécessaire :

- ▷ Position de siège.
- ▷ Position des rétroviseurs extérieurs.
- ▷ Position du volant.
- ▷ Hauteur de l'affichage tête haute.

Généralités

Il est possible d'affecter deux emplacements de mémoire avec différents réglages à chaque profil de conducteur.

Les réglages suivants ne sont pas mémorisés :

- ▷ Largeur de dossier.
- ▷ Soutien lombaire.

Consignes de sécurité

AVERTISSEMENT

L'utilisation de la fonction Memory pendant la conduite peut entraîner des mouvements de siège ou de volant inattendus. Le véhicule peut échapper à tout contrôle. Il y a risque d'accident. Ouvrir la fonction Memory uniquement à l'arrêt.

AVERTISSEMENT

Il existe un risque de coincement lors du déplacement des sièges. Il y a un risque de blessures ou de dommages matériels. Avant le réglage, s'assurer que la zone de déplacement du siège est libre.

Aperçu



Les touches Memory se trouvent sur la porte avant.

Mémorisation

1. Régler la position souhaitée.
2.  Appuyer sur la touche. La LED incorporée à la touche s'allume.
3. Appuyer sur la touche souhaitée 1 ou 2 jusqu'à ce que la LED s'allume. Un signal retentit.

Appel

Appuyer sur la touche souhaitée 1 ou 2.

La position mémorisée est demandée.

Le processus est interrompu dès que l'un des commutateurs de réglage de siège est actionné ou que l'une des touches mémoire est de nouveau utilisée.

Le réglage de la position de siège côté conducteur est annulé peu après le départ.

Chauffage de siège et d'accoudoirs

Principe

En cas de besoin le système chauffe les sièges et les accoudoirs.

Généralités

Le chauffage de siège peut également être utilisé sans chauffage d'accoudoirs. Si nécessaire, désactiver le chauffage des accoudoirs.

Aperçu



 Chauffage de sièges et d'accoudoirs

Mise en marche

1.  Appuyer sur la touche.
2. Sélectionner le niveau de température :
 - ▶ Appuyer une fois sur la touche pour chaque niveau.
 - ▶ Tourner le sélecteur jusqu'à atteindre le niveau souhaité. Appuyer sur le sélecteur.
 - ▶ Sélectionner le niveau souhaité sur l'écran tactile.

Niveau le plus élevé pour les trois LED rouges sur la touche ou les trois barres rouges sur l'écran de contrôle.

Si, après une pause, vous reprenez votre trajet dans un délai d'environ 15 minutes, les fonctions s'activent automatiquement avec la dernière température réglée.

Arrêt

 Maintenir la touche enfoncée jusqu'à ce que les LED s'éteignent.

Activation/désactivation du chauffage d'accoudoirs

1. « CAR »
2. « Réglages »
3. « Confort de climatisation »
4. « Chauffage sièges et accoudoirs »
5. Sélectionner le siège souhaité.
6. « Chauffage accoudoirs et siège »

Chauffe nuque

Principe

La Chauffe nuque assure par une amenée d'air chaud que la zone où se trouve la nuque soit agréablement tempérée.

Généralités

La capote étant ouverte, l'arrivée d'air et la température sont adaptées selon la vitesse et la température extérieure.

La capote étant fermée, les trois niveaux réglables sont indépendants de la vitesse et de la température extérieure.

Consignes de sécurité

AVERTISSEMENT

Un air brûlant peut s'échapper des diffuseurs. Ceci peut entraîner des brûlures à proximité immédiate des diffuseurs. Il y a risque de blessures. Veiller à respecter un écart suffisant avec les diffuseurs. En cas de besoin, adapter l'arrivée d'air.

REMARQUE

Le recouvrement des diffuseurs de ventilation de la Chauffe nuque peut empêcher la diffusion prévue de la chaleur. La chaleur s'accumule. Il y a un risque de dommages matériels. Ne pas recouvrir les diffuseurs, par exemple avec des housses de protection.

Aperçu

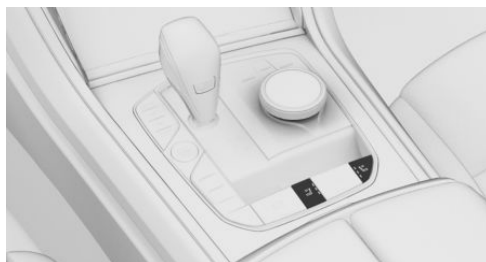

 Chauffe nuque

Mise en marche

 Appuyer sur la touche une fois par position.

Trois LED allumées représentent la température la plus élevée et le débit maximal de la soufflante.

Arrêt

 Maintenir la touche enfoncée jusqu'à ce que les LED s'éteignent.

Ventilation de siège active

Principe

Les ventilateurs intégrés dans l'assise et le dossier aspirent l'air de l'habitacle et garantissent ainsi la bonne climatisation du siège.

Généralités

Selon le réglage du climatiseur automatique, le refroidissement est amplifié ou réduit.

Le réglage manuel de la température de ventilation et de la diffusion de l'air permet d'ajuster individuellement la fonction de refroidissement.

Pour un refroidissement maximum, régler la répartition d'air manuelle au niveau du buste.

Aperçu



Ventilation de siège active

Activation de la ventilation active de siège

-  Appuyer sur la touche.
- Sélectionner le degré de ventilation :
 - ▶ Appuyer une fois sur la touche pour chaque niveau.
 - ▶ Tourner le sélecteur jusqu'à atteindre le niveau souhaité. Appuyer sur le sélecteur.
 - ▶ Sélectionner le niveau souhaité sur l'écran tactile.

Niveau le plus élevé si les trois LED de la touche sont bleues ou les trois barres sont bleues sur l'écran de contrôle.

Désactivation de la ventilation active de siège



Maintenir la touche enfoncée jusqu'à ce que les LED s'éteignent.

Climatisation de sièges

Principe

La climatisation des sièges comprend le chauffage des sièges et la ventilation active des sièges.

Généralités

Une touche unique située dans l'élément de commande de climatisation permet d'activer le chauffage des sièges et la ventilation active des sièges.

Si les deux systèmes sont actifs, il suffit d'appuyer sur la touche pour réduire d'un niveau l'intensité des deux fonctions.

La dernière fonction active ou réglée avec l'intensité la plus élevée est directement réactivée au redémarrage du système. Si les deux fonctions ont été désactivées avec une intensité identique, le système active automatiquement le chauffage de siège.

Aperçu



Climatisation de sièges

Mise en marche

-  Appuyer sur la touche.
- Sélectionner le réglage souhaité sur l'écran tactile.

Une LED bleue et une LED rouge s'allument.

Arrêt



Maintenir la touche enfoncée jusqu'à ce que les LED s'éteignent.

Règles climatisation

Principe

Selon l'équipement, certaines fonctions de chauffage et de climatisation peuvent s'activer automatiquement en fonction de la température extérieure.

Généralités

iDrive permet de régler une valeur de température extérieure à partir de laquelle les fonctions doivent être activées automatiquement.

Les fonctions s'activent lorsque la température extérieure dépasse ou n'atteint pas la température réglée au cours des premières minutes suivant la mise en marche. Dès que les réglages ont été modifiés, le système compare de nouveau les données.

Selon l'équipement, les fonctions suivantes peuvent être activées automatiquement :

- ▶ Chauffage de siège.
- ▶ Volant chauffant.
- ▶ Ventilation de siège.

Si après une pause, le véhicule poursuit son trajet dans un délai d'environ 15 minutes, les fonctions sont activées automatiquement sur les derniers niveaux qui ont été réglés.

Conditions de fonctionnement

L'état de marche est activé.

Activation et désactivation

1. « CAR »
2. « Réglages »
3. « Confort de climatisation »
4. Si nécessaire, « Automatiser les habitudes »
5. Sélectionner la fonction désirée.
6. Activer la règle souhaitée.
7. Le cas échéant, régler un niveau.

Transport d'enfants en toute sécurité

Équipement du véhicule

Ce chapitre comprend tous les équipements de série, spécifiques à un pays et en option, proposés pour cette série de modèles. Par conséquent, les fonctions et les équipements décrits ici ne sont pas tous disponibles dans le véhicule, par exemple en raison des équipements optionnels choisis ou de la version de pays. Ceci s'applique également aux fonctions et systèmes de sécurité. L'utilisation des fonctions et systèmes correspondants implique le respect des lois et des règlements en vigueur.

Transport des enfants à la bonne place

Consignes de sécurité

AVERTISSEMENT

Des enfants ou des animaux laissés sans surveillance peuvent mettre le véhicule en mouvement et se mettre en danger ou mettre en danger les autres usagers, par exemple en effectuant les actions suivantes :

- ▷ Actionnement du bouton Start/Stop.
- ▷ Desserrage du frein de stationnement.
- ▷ Ouverture et fermeture des portes ou des vitres.
- ▷ Enclenchement du levier sélecteur en position N.
- ▷ Utilisation d'équipements du véhicule.

Il y a risque d'accident ou de blessures. Ne pas laisser des enfants ni des animaux sans surveillance dans le véhicule. Emporter la clé du véhicule avec soi et verrouiller le véhicule en le quittant.

AVERTISSEMENT

Un véhicule surchauffé peut s'avérer fatal pour les personnes, en particulier les enfants ou les animaux qui s'y trouvent. Il y a risque de blessures ou danger de mort. Ne laisser personne sans surveillance dans le véhicule, notamment des enfants ou des animaux.

AVERTISSEMENT

Les systèmes de retenue pour enfants et leurs pièces peuvent fortement chauffer sous l'effet du rayonnement solaire. Des personnes risquent de se brûler sur les pièces chaudes. Il y a risque de blessures. Ne pas exposer le système de retenue pour enfant au rayonnement direct du soleil ou le couvrir si nécessaire. Si nécessaire, laisser refroidir le système de retenue pour enfant avant d'y installer un enfant. Ne pas laisser des enfants sans surveillance dans le véhicule.

Transport des enfants sur les sièges arrière

Généralités

L'étude des accidents montre que la place la plus sûre pour un enfant est à l'arrière.

Les enfants âgés de moins de 12 ans ou mesurant moins de 150 cm doivent, si possible, être transportés uniquement sur un siège arrière dans des systèmes de retenue pour enfant prévus pour leur âge, leur poids et leur taille. Attacher les enfants de plus de 12 ans avec une ceinture de sécurité dès que le système de retenue pour enfant ne convient plus en raison de leur âge, de leur poids ou de leur taille.

Consigne de sécurité

AVERTISSEMENT

Les enfants mesurant moins de 150 cm ne peuvent pas fermer correctement la ceinture de sécurité sans système de retenue pour enfant supplémentaire. La protection offerte par les ceintures de sécurité peut être limitée, voire inexistante, si elles ne sont pas bouclées correctement. Une ceinture de sécurité mal positionnée peut provoquer des blessures supplémentaires, par exemple en cas d'accident, de freinage ou de manœuvre d'évitement. Il y a risque de blessures ou danger de mort. Sécurisez les enfants mesurant moins de 150 cm au moyen d'un système de retenue pour enfants approprié.

Transport d'un enfant sur le siège passager avant

Généralités

Lors de l'utilisation d'un système de retenue pour enfant dos à la route sur le siège passager avant, s'assurer que l'airbag passager avant est désactivé. L'airbag passager avant ne peut être désactivé qu'à l'aide du commutateur à clé correspondant. S'il n'est pas possible de désactiver l'airbag passager avant, ne pas transporter d'enfant sur le siège passager avant dans des systèmes de retenue pour enfant dos à la route.

Plus d'informations :

Commutateur à clé pour airbag passager avant, voir page [206](#).

Consigne de sécurité

DANGER

S'ils sont activés, les airbags du passager avant peuvent, lors de leur déclenchement, blesser mortellement un enfant assis dos à la route dans un système de retenue pour enfant. Il y a danger de mort. S'assurer que les airbags passagers avant sont désactivés et que le témoin de contrôle « PASSENGER AIRBAG OFF » est allumé.

Montage de systèmes de retenue pour enfants

Généralités

Lors de la sélection, du montage et de l'utilisation de systèmes de retenue pour enfant, respecter les informations et les consignes d'utilisation et de sécurité du fabricant du système de retenue pour enfant.

Consignes de sécurité

AVERTISSEMENT

La protection offerte peut être limitée, voire inexistante, si les systèmes de retenue ou leurs systèmes de fixation sont endommagés ou ont été sollicités lors d'un accident. Un enfant ne pourra pas être suffisamment retenu, par exemple en cas d'accident, de freinage ou de manœuvre d'évitement. Il y a risque de blessures ou danger de mort.

Ne plus utiliser les systèmes de retenue pour enfants endommagés ou sollicités lors d'un accident.

Faire contrôler et remplacer les systèmes de fixation endommagés ou sollicités lors d'un accident par un Réparateur Agréé, un autre Réparateur Agréé qualifié ou un atelier spécialisé.

Commutateur à clé pour airbag passager avant, voir page 206.

Systèmes de retenue pour enfants dos à la route

AVERTISSEMENT

Si le siège du véhicule n'est pas réglé correctement ou si le siège enfant est mal monté, la stabilité du système de retenue pour enfant est limitée, voire inexistante. Il y a risque de blessures ou danger de mort. Veiller à ce que le système de retenue pour enfant repose fermement contre le dossier du siège. Adapter l'inclinaison du dossier de tous les sièges concernés et régler correctement les sièges. Veiller à ce que les sièges et leurs dossiers soient correctement enclenchés ou verrouillés. Si possible et si nécessaire, adapter la hauteur des appuie-tête ou les retirer.

DANGER

S'ils sont activés, les airbags du passager avant peuvent, lors de leur déclenchement, blesser mortellement un enfant assis dos à la route dans un système de retenue pour enfant. Il y a danger de mort. S'assurer que les airbags passagers avant sont désactivés et que le témoin de contrôle « PASSENGER AIRBAG OFF » est allumé.

Sur le siège passager avant

Désactivation de l'airbag

DANGER

S'ils sont activés, les airbags du passager avant peuvent, lors de leur déclenchement, blesser mortellement un enfant assis dos à la route dans un système de retenue pour enfant. Il y a danger de mort. S'assurer que les airbags passagers avant sont désactivés et que le témoin de contrôle « PASSENGER AIRBAG OFF » est allumé.

Avant d'utiliser un système de retenue pour enfant dos à la route sur le siège passager avant, s'assurer que l'airbag passager avant est désactivé. Si l'airbag ne peut pas être désactivé, ne pas installer de système de retenue pour enfant dos à la route.

Plus d'informations :



Observer les indications qui figurent sur le pare-soleil côté passager.

Ne jamais utiliser de système de retenue pour enfant dos à la route sur un siège dont l'airbag frontal est activé ; l'enfant risque d'être tué ou gravement blessé.

Position et hauteur d'assise

Après le montage d'un système universel de retenue pour enfant, reculer et relever au maximum le siège passager avant. Cette position et hauteur de siège assure la meilleure trajectoire possible de la ceinture de sécurité et une protection maximale en cas d'accident.

Si le point de fixation supérieur de la ceinture de sécurité se trouve devant le guide-ceinture du siège enfant, avancer le siège du passager avant avec précaution jusqu'à obtenir la meilleur

leur trajectoire de ceinture de sécurité possible.

Largeur du dossier

Avec largeur de dossier réglable : avant de monter un système de retenue pour enfant sur le siège du passager avant, régler la largeur maximale du dossier. Ne plus modifier la largeur de dossier et ne plus activer la position de mémoire.

Fixation de siège enfant ISOFIX

Généralités

Lors de la sélection, du montage et de l'utilisation de fixations ISOFIX pour sièges enfants, respecter les informations et les consignes d'utilisation et de sécurité du fabricant du système de retenue pour enfant.

Fixations ISOFIX pour sièges enfants adaptées

Seuls certaines fixations ISOFIX pour sièges enfants peuvent être utilisées sur les sièges appropriés. La classe et la catégorie de taille correspondantes sont indiquées par une lettre ou un code ISO sur une plaque apposée sur le siège enfant.

Plus d'informations :

Sièges adaptés à l'installation de systèmes de retenue pour enfants, voir page 147.

Fixations pour les ancrages ISOFIX inférieurs

Généralités

Lors de la fixation des systèmes de retenue pour enfants avec ceinture intégrée aux ancrages ISOFIX inférieurs, tenir compte des points suivants :

Ne pas dépasser le poids total de l'enfant et du système de retenue pour enfant de 33 kg.

Consignes de sécurité



AVERTISSEMENT

La protection offerte par le système de retenue pour enfant est limitée si les ancrages inférieurs ne sont pas enclenchés correctement. Il y a risque de blessures ou danger de mort. Veiller à ce que les ancrages inférieurs soient correctement enclenchés et à ce que le système de retenue pour enfant repose fermement contre le dossier du siège.

AVERTISSEMENT

Les supports des ancrages inférieurs et les points de fixation des systèmes de retenue pour enfant sont conçus uniquement pour fixer les systèmes de retenue pour enfant. Si d'autres objets sont fixés, les prises ou points de fixation peuvent être endommagés. Il y a un risque de blessures ou de dommages matériels. Fixer uniquement des systèmes de retenue pour enfants aux supports des ancrages inférieurs et aux points de fixation correspondants.

Position

Symbole	Signification
  	Le symbole correspondant indique les fixations pour les ancrages ISOFIX inférieurs.

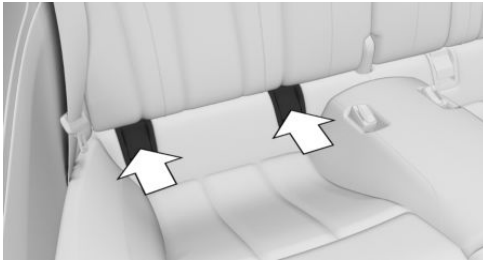

Les fixations pour les ancrages ISOFIX inférieurs se trouvent derrière les caches indiqués.

Avant le montage de fixations ISOFIX pour sièges enfants

Écarter la ceinture de sécurité de la zone de la fixation de siège enfant.

Montage de fixations ISOFIX pour sièges enfants

1. Monter le système de retenue pour enfants, voir la notice du fabricant.
2. Veiller à ce que les deux ancrages ISOFIX soient correctement enclenchés.

Systèmes de retenue pour enfants i-Size

Généralités

i-Size est une réglementation d'homologation pour systèmes de retenue pour enfants.

Symbole Signification



Si ce symbole est visible dans le véhicule, cela signifie que le véhicule a été homologué conformément à i-Size. Le symbole indique les points de fixation pour les ancrages inférieurs du système. Les ancrages inférieurs sont conformes aux normes européennes i-Size.

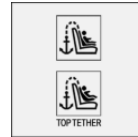

Le symbole correspondant indique le point de fixation pour la sangle de retenue supérieure.

Points de fixation pour la sangle de retenue supérieure

Généralités

Si des systèmes de retenue pour enfant sont fixés aux points de fixation supérieurs, respecter les informations et les consignes d'utilisation et de sécurité du fabricant du système de retenue pour enfant.

Consignes de sécurité

AVERTISSEMENT

Une utilisation incorrecte de la sangle de retenue supérieure du système de retenue pour enfant réduit la protection apportée par le système. Il y a risque de blessures. Veiller à ce que la sangle à tendeur supérieure ne passe pas sur des arêtes vives et à ce qu'elle soit amenée sans torsion jusqu'au point de fixation supérieur.

 **AVERTISSEMENT**

La protection offerte par le système de retenue pour enfant peut être limitée, voire inexistante, si le dossier du siège arrière n'est pas verrouillé. Dans certaines situations, par exemple en cas de freinage ou d'accident, le dossier du siège arrière peut basculer vers l'avant. Il y a risque de blessures ou danger de mort. Veiller à ce que les dossiers de siège arrière soient verrouillés.

 **AVERTISSEMENT**

Les supports des ancrages inférieurs et les points de fixation des systèmes de retenue pour enfant sont conçus uniquement pour fixer les systèmes de retenue pour enfant. Si d'autres objets sont fixés, les prises ou points de fixation peuvent être endommagés. Il y a un risque de blessures ou de dommages matériels. Fixer uniquement des systèmes de retenue pour enfants aux supports des ancrages inférieurs et aux points de fixation correspondants.

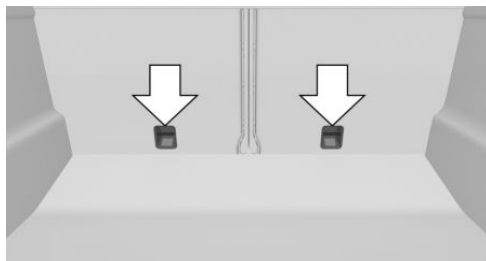

Deux points de fixation sont prévus pour la sangle à tendeur supérieure des fixations ISO-FIX pour sièges enfants.

Guidage de la sangle de retenue

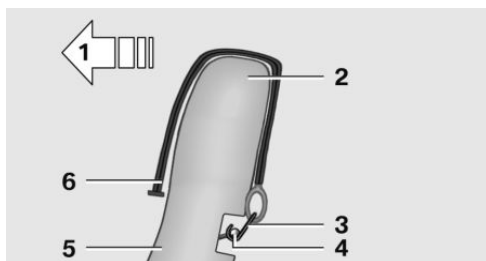

- 1 Sens de la marche
- 2 Appuie-tête
- 3 Crochet de la sangle de retenue supérieure
- 4 Point/anneau de fixation
- 5 Dossier du siège
- 6 Sangle de retenue supérieure

Points de fixation

Symbole	Signification
---------	---------------



Le symbole correspondant indique le point de fixation pour la sangle de retenue supérieure.

Accrochage de la sangle de retenue supérieure au point de fixation

1. Déverrouiller le dossier de siège et le rabattre vers l'avant.
2. Guider la sangle de retenue supérieure au-dessus de l'appuie-tête jusqu'au point de fixation.
3. Accrocher le crochet de sangle de retenue au point de fixation.
4. Rabattre le dossier du siège arrière dans sa position d'origine.

S'assurer que la sangle de retenue ne se coince pas lors de la fermeture et du verrouillage du dossier de siège arrière.

5. Tendre la sangle de retenue.
6. Rabattre et verrouiller le dossier de siège arrière.

Sièges adaptés à l'installation de systèmes de retenue pour enfants

Généralités

Les dispositions légales qui déterminent les sièges enfant à utiliser en fonction de l'âge et de la taille peuvent varier d'un pays à l'autre. Respecter les dispositions légales nationales en vigueur.

De plus amples informations peuvent être obtenues auprès d'un Réparateur Agréé, d'un

autre Réparateur Agréé qualifié ou d'un atelier spécialisé.

Pour obtenir des informations détaillées sur l'utilisation de systèmes de retenue pour enfant :









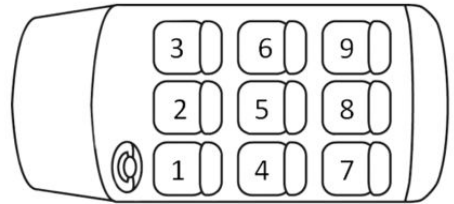

Sièges adaptés aux systèmes universels de retenue pour enfant, voir page [414](#).

Sièges et systèmes de retenue pour enfants

La section suivante fournit des informations sur les systèmes de retenue pour enfants appropriés en fonction de l'emplacement dans le véhicule.







Véhicule à direction à gauche, disposition des sièges :



Siège	Airbag passager avant	Fixation	
1			
3 a)	ON système de retenue pour enfant face à la route uniquement		
	OFF système de retenue pour enfant dos à la route uniquement		
4, 6 - b)			  
5			

a) Reculer et relever au maximum le siège passager avant. Adapter ensuite l'inclinaison du dossier de siège pour assurer la meilleure trajectoire possible de la ceinture de sécurité.

b) Si des systèmes de retenue pour enfant sont utilisés sur les sièges arrière, adapter si possible et si nécessaire le réglage longitudinal du siège avant et ajuster ou retirer l'appuie-tête du siège arrière.

Symbole	Signification	Symbole	Signification
	Ne convient pas aux systèmes de retenue pour enfants.		Convient aux fixations ISOFIX pour sièges enfant.
	Convient aux systèmes universels de retenue pour enfants.		Convient aux fixations ISOFIX pour sièges enfant et i-Size.
	Convient aux systèmes de retenue pour enfants de la catégorie « Semi-Universel » si le véhicule et le siège figurent dans la liste des types de véhicules du fabricant du système.		Convient aux systèmes de retenue pour enfants ISOFIX avec sangle de retenue supérieure.

Sièges enfant recommandés

Lors de la sélection, du montage et de l'emploi de systèmes de retenue pour enfants, respecter les indications, ainsi que les consignes d'utilisation et de sécurité du fabricant du système.

Le constructeur du véhicule recommande les systèmes de retenue pour enfants suivants :

- ▷ Maxi-Cosi CabrioFix.
- ▷ Maxi-Cosi EasyFix Base.
- ▷ Römer série KIDFIX.
- ▷ Osann Up.

Conduite

Équipement du véhicule

Ce chapitre comprend tous les équipements de série, spécifiques à un pays et en option, proposés pour cette série de modèles. Par conséquent, les fonctions et les équipements décrits ici ne sont pas tous disponibles dans le véhicule, par exemple en raison des équipements optionnels choisis ou de la version de pays. Ceci s'applique également aux fonctions et systèmes de sécurité. L'utilisation des fonctions et systèmes correspondants implique le respect des lois et des règlements en vigueur.

Bouton Start/Stop

Principe



L'état de marche est activé/dés-activé en lors de l'actionnement du bouton Start/Stop.

L'état de marche est activé si la pédale de frein est enfoncée lors de l'actionnement du bouton Start/Stop.

Une nouvelle pression sur le bouton Start/Stop désactive l'état de marche et l'état opérationnel est activé.

Plus d'informations :

- ▷ État de marche, voir page 47.
- ▷ État opérationnel, voir page 46.

Démarrage

1. Activer l'état de marche.
2. Régler la position de commande.
3. Desserrer le frein de stationnement.
4. Démarrage.

Fonction Start/Stop automatique

Principe

La fonction Start/Stop automatique permet d'économiser du carburant. Pour cela, le système coupe le moteur à l'arrêt, par exemple dans un embouteillage ou à un feu. L'état de marche reste activé. Quand il faut repartir, le moteur redémarre automatiquement.

Généralités

Après chaque démarrage du moteur avec le bouton Start/Stop, la fonction Start/Stop automatique est en veille. La fonction est activée à partir d'environ 5 km/h.

Arrêt du moteur

Conditions de fonctionnement

Boîte de vitesses automatique Sport M

Le moteur se coupe automatiquement pendant un arrêt dans les conditions suivantes :

- ▷ Manette de sélection dans la position D du sélecteur.
- ▷ Le conducteur laisse le pied sur la pédale de frein pendant l'arrêt du véhicule ou bien le véhicule est immobilisé par la fonction Automatic Hold.
- ▷ La ceinture de sécurité du conducteur est bouclée ou la porte du conducteur est fermée.

Boîte de vitesses automatique Sport M : arrêt manuel du moteur

Si, à l'arrêt du véhicule, le moteur n'a pas été coupé automatiquement, il est possible de le faire manuellement :

- ▷ Appuyer de nouveau très vite sur la pédale de frein à partir de la position actuelle.
 - ▷ Mettre le levier sélecteur en position P.
- Le moteur est coupé si toutes les conditions de fonctionnement sont réunies.

Climatiseur lorsque le moteur est à l'arrêt

Quand le moteur est arrêté, le débit d'air du climatiseur est diminué.

Affichages sur le combiné d'instruments

Généralités



L'affichage du combiné d'instruments indique que la fonction Start/Stop automatique est prête pour le démarrage automatique du moteur.



Le témoin signale que les conditions d'un arrêt automatique du moteur ne sont pas remplies.

Affichages sur l'écran de contrôle

Temps total du moteur à l'arrêt

Le temps total pendant lequel le moteur a été mis à l'arrêt par la fonction Start/Stop automatique est indiqué dans les données du trajet.

Après le ravitaillement, le temps total est automatiquement réinitialisé.

Restrictions de fonctionnement

Le moteur ne se coupe pas automatiquement dans les situations suivantes :

- ▷ Dans les fortes pentes.
- ▷ Lorsque le frein n'est pas actionné assez vigoureusement.
- ▷ Température extérieure élevée et climatiseur automatique en marche.
- ▷ Habitacle pas encore réchauffé ou refroidi comme désiré.
- ▷ En cas de risque de buée sur les vitres quand le climatiseur automatique est allumé.
- ▷ Le moteur ou d'autres pièces n'ont pas encore atteint la température de service.
- ▷ Refroidissement du moteur nécessaire.
- ▷ Fort braquage ou manipulation du volant.
- ▷ Batterie du véhicule fortement déchargée.
- ▷ En altitude.
- ▷ Le capot est déverrouillé.
- ▷ L'assistant de stationnement est activé.
- ▷ Circulation en accordéon.
- ▷ Position de la manette de sélection sur N ou R.
- ▷ Après une marche arrière.

Démarrage du moteur

Conditions de fonctionnement

Boîte de vitesses automatique Sport M

Au démarrage, le moteur est lancé automatiquement dans les conditions suivantes :

- ▷ En relâchant la pédale de frein.
- ▷ Lorsque la fonction Automatic Hold est activée : appuyer sur la pédale d'accélérateur.

Démarrage

Après démarrage du moteur, accélérer comme d'habitude.

Fonction de sécurité

Quand une des conditions suivantes est remplie, le moteur ne démarre pas automatiquement après un arrêt automatique :

▶ La ceinture de sécurité du conducteur est débouclée et la porte du conducteur est ouverte.

▶ Le capot a été déverrouillé.

Certains témoins s'allument plus longtemps que d'autres.

Ce n'est qu'en appuyant sur le bouton Start/Stop que le moteur démarre.

Limites du système

Même si vous ne devez pas repartir, le moteur arrêté démarre automatiquement dans les situations suivantes :

- ▶ Lorsque l'intérieur du véhicule est surchauffé, avec la fonction climatisation activée.
- ▶ Lorsque l'intérieur du véhicule est fortement rafraîchi, avec le chauffage activé.
- ▶ En cas de risque d'embuage des vitres, avec le climatiseur automatique activé.
- ▶ Sans la technologie Mild Hybrid : pendant une manœuvre de braquage.
- ▶ Lors du passage de la position D du levier sélecteur à la position N ou R.
- ▶ Lors du passage de la position P du levier sélecteur à la position N, D ou R.
- ▶ Lorsque la batterie du véhicule est fortement déchargée.
- ▶ Au démarrage d'une mesure du niveau d'huile.

Fonctions additionnelles Start/Stop automatique

Selon l'équipement et la version de pays, le véhicule comprend divers capteurs permettant de détecter les conditions de circulation. La fonction Start/Stop automatique peut ainsi s'adapter aux différentes conditions de la circulation et, le cas échéant, anticiper.

Par exemple, dans les cas suivants :

▶ Le système détecte une situation où il est prévisible que le temps d'arrêt soit très

court. Le moteur n'est pas coupé automatiquement. Un message s'affiche sur l'écran de contrôle selon la situation.

▶ La situation détectée indique que le véhicule doit démarrer immédiatement. Le moteur arrêté démarre automatiquement.

La fonction peut être limitée, par exemple si les données du système de navigation sont anciennes, ne sont plus valables ou ne sont plus disponibles.

Désactivation/activation manuelle du système

Principe

Le moteur n'est pas coupé automatiquement. Pendant un arrêt automatique du moteur, le moteur redémarre.

Avec la touche



Appuyer sur la touche.

Affichage

- ▶ La LED est allumée : la fonction Start/Stop automatique est désactivée.
- ▶ La LED est éteinte : la fonction Start/Stop automatique est activée.



Immobilisation du véhicule pendant un arrêt automatique du moteur

Généralités

Lors d'un arrêt automatique du moteur, le véhicule peut être immobilisé en toute sécurité, par exemple pour le quitter.

Boîte de vitesses automatique Sport M

1. Appuyer sur le bouton Start/Stop.
 - ▷ L'état de marche est désactivé.
 - ▷ L'état opérationnel est activé.
 - ▷ La manette de sélection se met automatiquement en position P.
2. Serrer le frein de stationnement.

Désactivation automatique

Généralités

Dans certaines situations, la fonction Start/Stop automatique est automatiquement désactivée pour garantir la sécurité, par exemple si le système détecte l'absence du conducteur.

Dysfonctionnement

La fonction Start/Stop automatique ne coupe plus automatiquement le moteur. Un message Check-Control s'affiche. Il est possible de continuer à rouler. Faire contrôler le système par un Réparateur Agréé, un autre Réparateur Agréé qualifié ou un atelier spécialisé.

Frein de stationnement

Principe

Le frein de stationnement sert à immobiliser le véhicule à l'arrêt pour l'empêcher de rouler.

Consignes de sécurité

AVERTISSEMENT

Un véhicule non immobilisé peut se mettre en mouvement et commencer à rouler. Il y a risque d'accident. Sécurisez le véhicule de manière à l'empêcher de rouler avant de le quitter.

Pour être certain d'immobiliser correctement le véhicule, respecter ce qui suit :

- ▷ Serrer le frein de stationnement.
- ▷ En montée ou en descente, tourner les roues avant en direction de la bordure du trottoir.
- ▷ En montée ou en descente, immobiliser en plus le véhicule avec une cale, par exemple.

AVERTISSEMENT

Des enfants ou des animaux laissés sans surveillance peuvent mettre le véhicule en mouvement et se mettre en danger ou mettre en danger les autres usagers, par exemple en effectuant les actions suivantes :

- ▷ Actionnement du bouton Start/Stop.
- ▷ Desserrage du frein de stationnement.
- ▷ Ouverture et fermeture des portes ou des vitres.
- ▷ Enclenchement du levier sélecteur en position N.
- ▷ Utilisation d'équipements du véhicule.

Il y a risque d'accident ou de blessures. Ne pas laisser des enfants ni des animaux sans surveillance dans le véhicule. Emporter la clé du véhicule avec soi et verrouiller le véhicule en le quittant.

Aperçu



 Frein de stationnement

Serrer le frein de stationnement

Véhicule à l'arrêt

 Tirer sur le commutateur.
La LED s'allume.

 Le témoin sur le combiné d'instruments devient rouge. Le frein de stationnement est serré.

Pendant le trajet

Généralités

Son utilisation pendant le trajet fait office de fonction de freinage d'urgence.

 Tirer le commutateur et le maintenir. Le véhicule freine énergiquement tant que le commutateur est tiré.

 Le témoin sur le combiné d'instruments devient rouge, un signal retentit et les feux stop s'allument.

Un message Check-Control s'affiche.

Lorsque le véhicule est immobile, le frein de stationnement est serré.

Avec assistant d'arrêt d'urgence

 Tirer brièvement sur le commutateur pour activer la fonction d'arrêt d'urgence.

Plus d'informations :

Assistant d'arrêt d'urgence, voir page [239](#).

Desserrage du frein de stationnement

Desserrage manuel du frein de stationnement

1. Activer l'état de marche.
2.  Appuyer sur le commutateur alors que la pédale de frein est enfoncée ou que le levier sélecteur se trouve en position P.
La LED et le témoin de contrôle s'éteignent.
Le frein de stationnement est desserré.

Desserrage automatique du frein de stationnement

Le frein de stationnement est desserré automatiquement lors du démarrage.

La LED et le témoin de contrôle s'éteignent.

Automatic Hold

Principe

Automatic Hold facilite la conduite par le serrage et le desserrage automatiques du frein, par exemple dans la circulation en accordéon. Le véhicule est maintenu automatiquement à l'arrêt.

Pendant les démarrages en côte, le système empêche le véhicule de reculer.

Généralités

Le frein de stationnement est serré automatiquement dans les conditions suivantes :

- ▷ L'état de marche est désactivé.
- ▷ La porte du conducteur s'ouvre à l'arrêt.
- ▷ Pendant le trajet, le frein de stationnement est serré jusqu'à l'arrêt.

Consignes de sécurité

AVERTISSEMENT

Un véhicule non immobilisé peut se mettre en mouvement et commencer à rouler. Il y a risque d'accident. Sécurisez le véhicule de manière à l'empêcher de rouler avant de le quitter.

Pour être certain d'immobiliser correctement le véhicule, respecter ce qui suit :

- ▷ Serrer le frein de stationnement.
- ▷ En montée ou en descente, tourner les roues avant en direction de la bordure du trottoir.
- ▷ En montée ou en descente, immobiliser en plus le véhicule avec une cale, par exemple.

AVERTISSEMENT

Des enfants ou des animaux laissés sans surveillance peuvent mettre le véhicule en mouvement et se mettre en danger ou mettre en danger les autres usagers, par exemple en effectuant les actions suivantes :

- ▷ Actionnement du bouton Start/Stop.
- ▷ Desserrage du frein de stationnement.
- ▷ Ouverture et fermeture des portes ou des vitres.
- ▷ Enclenchement du levier sélecteur en position N.
- ▷ Utilisation d'équipements du véhicule.

Il y a risque d'accident ou de blessures. Ne pas laisser des enfants ni des animaux sans surveillance dans le véhicule. Emporter la clé du véhicule avec soi et verrouiller le véhicule en le quittant.

REMARQUE

La fonction Automatic Hold serre le frein de stationnement lorsque le véhicule est à l'arrêt et empêche le véhicule de rouler dans les stations de lavage automatiques. Il y a un risque de dommages matériels. Désactiver la fonction Automatic Hold avant d'entrer dans la station de lavage automatique.

Aperçu



 Fonction Automatic Hold

Activation de la fonction Automatic Hold

1. Activer l'état de marche.
2.  Appuyer sur la touche.
La LED s'allume.

 Le témoin s'allume en vert.
La fonction Automatic Hold est activée.
Le dernier réglage choisi est conservé lors du redémarrage du véhicule.

La fonction Automatic Hold retient le véhicule

L'état de fonctionnement est établi et la porte conducteur est fermée.



Lorsque le frein est enfoncé, le véhicule est sécurisé et ne peut plus se mettre à rouler dès que le témoin de contrôle s'allume en vert.

Démarrage

Pour démarrer, appuyer sur la pédale d'accélérateur.

Le frein se desserre automatiquement et le témoin du frein de stationnement s'éteint.

Activation automatique du frein de stationnement

Le frein de stationnement est automatiquement serré lorsque le véhicule est maintenu par la fonction Automatic Hold, lorsque l'état de marche est désactivé ou lorsque vous quittez le véhicule.



Le témoin passe du vert au rouge.

Le frein de stationnement n'est pas serré lorsque l'état de marche est désactivé alors que le véhicule décélère en roue libre. La fonction Automatic Hold est ici désactivée.

Désactivation de l'état de fonctionnement



Appuyer sur la touche. La LED s'éteint.



Le témoin s'éteint.

La fonction Automatic Hold est désactivée.

Si le véhicule est retenu par la fonction Automatic Hold, appuyer également sur la pédale de frein en coupant le contact.

Dysfonctionnement

En cas de panne ou de dysfonctionnement du frein de stationnement, immobiliser le véhicule avant de le quitter pour l'empêcher de se mettre à rouler.

Un message check-control s'affiche.

Après être sorti du véhicule, l'immobiliser pour l'empêcher de se mettre à rouler, par exemple avec une cale.

Après une coupure de courant

Pour rétablir la capacité de fonctionnement du frein de stationnement après une coupure de l'alimentation électrique :

1. Activer l'état opérationnel.
2.  Tirer sur le commutateur tout en appuyant sur la pédale de frein ou avec la manette de sélection en position P et ensuite l'enfoncer.

La procédure peut durer quelques secondes. Des bruits éventuels sont normaux.



Le témoin s'éteint dès que le frein de stationnement est à nouveau prêt à fonctionner.

Clignotants

Clignotants dans les rétroviseurs extérieurs

Ne pas rabattre les rétroviseurs extérieurs lors de la conduite ou pendant le fonctionnement des clignotants ou des feux de détresse afin que les ampoules de clignotants montées dans les rétroviseurs extérieurs soient bien reconnaissables.

Clignotement

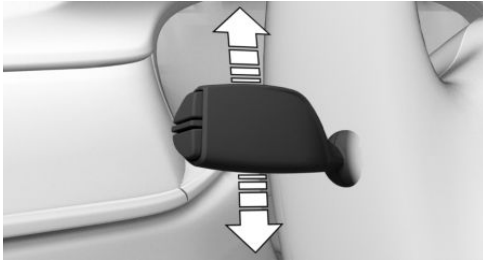

Pousser la manette au-delà du point de résistance.

Commande impulsionnelle des clignotants

Actionner légèrement la manette vers le haut ou vers le bas.

La durée de la commande impulsionnelle des clignotants peut être réglée.

1. « CAR »
2. « Réglages »
3. « Éclairage extérieur »
4. « Impulsion clignotants »
5. Sélectionner le réglage désiré.

Clignotement bref

Appuyer sur la manette jusqu'au point de résistance et la maintenir dans cette position le temps du clignotement.

Feux de route, appel de phares

Pousser la manette vers l'avant ou la tirer vers l'arrière.

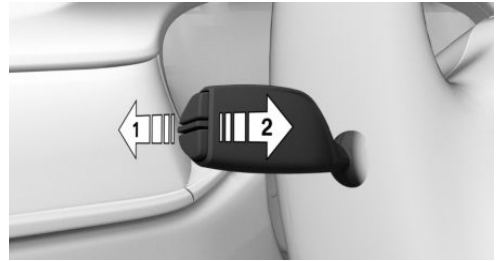

- ▷ Allumage des feux de route, flèche 1.
Les feux de route s'allument si les feux de croisement sont activés.
- ▷ Extinction des feux de route/appel de phares, flèche 2.

Essuie-glace

Consignes de sécurité

AVERTISSEMENT

Si les essuie-glaces se mettent en mouvement alors qu'ils sont relevés, ils peuvent coincer des parties du corps ou endommager des pièces du véhicule. Il y a un risque de blessures ou de dommages matériels. Veiller à ce que le véhicule soit désactivé lorsque les essuie-glaces sont dépliés et à ce que ces derniers soient rabattus lorsqu'il est mis en marche.

REMARQUE

Si vous essuyez une vitre sèche de manière prolongée, les balais d'essuie-glace risquent de s'user prématurément ou d'être endommagés. Le moteur d'essuie-glace peut surchauffer. Il y a un risque de dommages matériels. Ne pas utiliser les essuie-glaces lorsque la vitre est sèche.

REMARQUE

Si les essuie-glaces sont figés par le gel, les balais peuvent être arrachés et le moteur des essuie-glaces peut surchauffer s'ils sont mis en marche. Il y a un risque de dommages matériels. Dégivrer le pare-brise avant de mettre en marche les essuie-glaces.

Activation du système d'essuie-glace

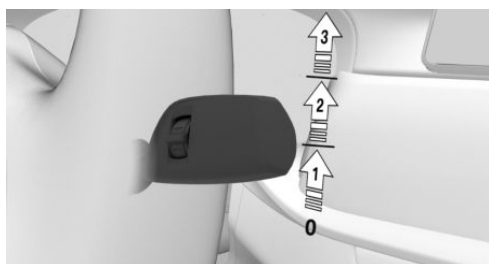

Pousser la manette vers le haut jusqu'à la position souhaitée.

- ▶ Position de repos des essuie-glaces, position 0.
- ▶ Détecteur de pluie, position 1.
- ▶ Vitesse normale des essuie-glaces, position 2.
À l'arrêt, les essuie-glaces passent en mode intermittent.
- ▶ Vitesse rapide des essuie-glaces, position 3.
À l'arrêt, les essuie-glaces passent à la vitesse normale.

En cas d'arrêt avec le système d'essuie-glace activé : si le trajet est poursuivi, les essuie-glaces fonctionnent au niveau réglé en dernier.

Arrêt du système d'essuie-glaces et balayage coup par coup



Pousser la manette vers le bas.

- ▶ Désactivation : descendre la manette jusqu'à la position 0.
- ▶ Balayage coup par coup : descendre la manette à partir de la position 0.
Une fois relâché, la manette revient en position 0.

Détecteur de pluie;

Principe

Le détecteur de pluie commande automatiquement le fonctionnement des essuie-glaces en fonction de l'intensité de la pluie.

Généralités

Le détecteur se trouve sur le pare-brise, juste devant le rétroviseur intérieur.

Consigne de sécurité

REMARQUE

Dans les stations de lavage, les essuie-glaces peuvent se mettre en mouvement accidentellement si le détecteur de pluie est activé. Il y a un risque de dommages matériels. Désactiver le détecteur de pluie dans les stations de lavage.

Activation du détecteur de pluie



Remonter une fois la manette à partir de la position 0, flèche 1.

Un cycle de balayage démarre.

La LED située dans la manette d'essuie-glace s'allume.

Par temps de gel, il se peut qu'aucun cycle de balayage ne démarre.

Désactivation du détecteur de pluie

Remettre la manette en position 0.

Réglage de la sensibilité du détecteur de pluie

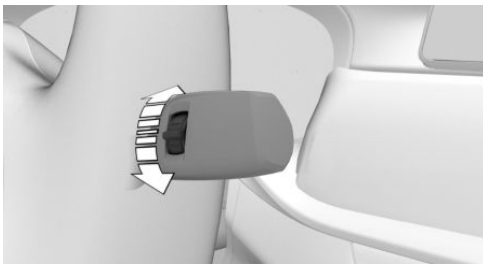

Tourner la molette pour régler la sensibilité du détecteur de pluie.

- ▷ Vers le haut : haute sensibilité du détecteur de pluie.
- ▷ Vers le bas : faible sensibilité du détecteur de pluie.

Système lave-glace

Consignes de sécurité

AVERTISSEMENT

Par basses températures, le liquide de lave-glace peut geler sur le pare-brise et limiter la visibilité. Il y a risque d'accident. Utiliser le lave-glace uniquement lorsque le liquide de lave-glace ne peut pas geler. En cas de besoin, utiliser de l'antigel.

REMARQUE

La pompe de lavage ne peut pas fonctionner comme prévu lorsque le réservoir de lave-glace est vide. Il y a un risque de dommages matériels. Ne pas utiliser le lave-glace lorsque le réservoir de lave-glace est vide.

Nettoyer le pare-brise



Tirer la manette.

Le liquide de lave-glace est projeté sur le pare-brise et les essuie-glaces se mettent brièvement en marche.

Gicleurs de lave-glace

Les gicleurs de lave-glace sont chauffés automatiquement lorsque l'état opérationnel est activé.

Position relevée des essuie-glaces

Principe

En position relevée, il est possible d'écarter les essuie-glaces du pare-brise, par exemple pour remplacer les balais ou les relever en cas de gel.

Consignes de sécurité

AVERTISSEMENT

Si les essuie-glaces se mettent en mouvement alors qu'ils sont relevés, ils peuvent coincer des parties du corps ou endommager des pièces du véhicule. Il y a un risque de blessures ou de dommages matériels. Veiller à ce que le véhicule soit désactivé lorsque les essuie-glaces sont dépliés et à ce que ces derniers soient rabattus lorsqu'il est mis en marche.

REMARQUE

Si les essuie-glaces sont figés par le gel, les balais peuvent être arrachés et le moteur des essuie-glaces peut surchauffer s'ils sont mis en marche. Il y a un risque de dommages matériels. Dégivrer le pare-brise avant de mettre en marche les essuie-glaces.

Écartement des essuie-glaces

1. Activer l'état opérationnel.
2. Maintenir la manette d'essuie-glace actionnée vers le bas jusqu'à ce que les essuie-

glaces stoppent dans une position presque verticale.

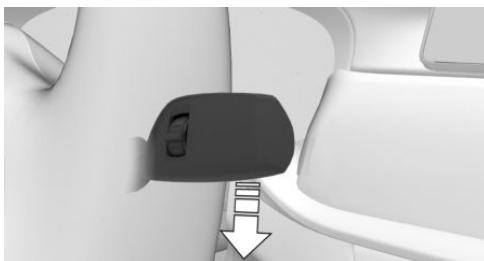

3. Écarter complètement les essuie-glaces du pare-brise.



Rabatement des essuie-glaces

1. Rabattre complètement les essuie-glaces sur le pare-brise.
2. Activer l'état opérationnel et maintenir à nouveau la manette d'essuie-glace en bas. Les essuie-glaces reviennent en position de repos et sont de nouveau prêts à fonctionner.

Boîte de vitesses automatique Sport M

Généralités

La commande de la boîte de vitesses automatique Sport M est effectuée via la manette de sélection ou les deux palettes de commande au volant.

Les fonctions suivantes sont à votre disposition :

- ▶ Différents programmes de conduite : mode Drive ou mode séquentiel.
- ▶ Assistant basse vitesse.
- ▶ Différents programmes Drivelogic.
- ▶ Launch Control.
- ▶ Affichages de passage de rapport supérieur, témoins lumineux de passage des vitesses.

Consigne de sécurité

AVERTISSEMENT

Un véhicule non immobilisé peut se mettre en mouvement et commencer à rouler. Il y a risque d'accident. Avant de quitter le véhicule, sécurisez-le de manière à l'empêcher de rouler, par exemple, en serrant le frein de stationnement.

Aperçu

Levier sélecteur

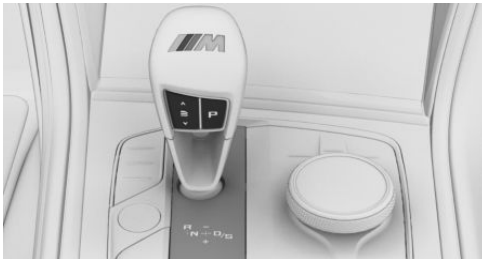

Fonctions de la manette de sélection

Symbole	Fonction
	Programmes Drivelogic
R	Marche arrière.
N	Neutre, point mort.

Symbole	Fonction
	Position centrale, position marche avant.
-	Rétrograder, manuellement.
+	Passage au rapport supérieur, manuellement.
D/S	Mode Drive ou mode séquentiel.
P	Stationnement.

Positions du levier sélecteur

D Mode Drive

Position de la manette de sélection pour la conduite. Toutes les vitesses pour la marche avant sont passées automatiquement.

S Mode séquentiel

Position de la manette de sélection pour la conduite. Tous les rapports en marche avant doivent être passés manuellement.

R Marche arrière

N'engager la position R que lorsque le véhicule est à l'arrêt.

N Neutre, point mort

Lorsque la manette de sélection est en position N, le véhicule peut être poussé ou rouler sans l'aide du moteur, par exemple dans les stations de lavage.

P Parking

Position de la position de la manette de sélection, par exemple pour stationner le véhicule. Lorsque la manette de sélection de vitesses est sur la position P, les roues motrices sont alors bloquées par la boîte de vitesses.

N'engager la position P que lorsque le véhicule est à l'arrêt.

La manette de sélection est automatiquement placée sur la position P, par exemple dans les situations suivantes :

- ▷ Après désactivation de l'état de marche ou de l'état opérationnel, lorsque la manette de sélection est en position D/S ou R.
- ▷ Après désactivation de l'état de marche, lorsque la manette de sélection est en position N.
- ▷ À l'arrêt, le levier sélecteur est en position D/S ou R, la ceinture de sécurité du conducteur est débouclée, la porte conducteur est ouverte et le frein non actionné.

Réglage de la position de la manette de sélection

Généralités

Appuyez sur le frein jusqu'au démarrage pour éviter que le véhicule ne se déplace avec le rapport de conduite engagé ou en marche arrière.

La position engagée du sélecteur est affichée sur le combiné d'instruments et sur le levier sélecteur.

Conditions de fonctionnement

La manette de sélection passe de la position P sur une autre position uniquement lorsque l'état de marche est activé et que la pédale de frein est actionnée.

Positionnement de la manette de sélection sur D/S, N, R



Lorsque la ceinture du conducteur est bouclée, actionner le frein et tirer ou pousser la manette de sélection dans la direction souhaitée. Une fois relâché, le levier sélecteur revient en position médiane.

La manette de sélection s'enclenche en position R.

Mettre le levier sélecteur en position P

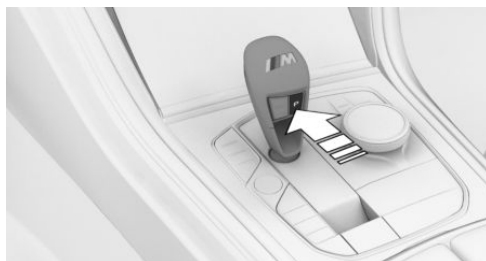

Appuyer sur la touche P.

Déplacement du véhicule sans l'aide du moteur

Généralités

Dans certains cas, le véhicule doit rouler sans l'aide du moteur sur une courte distance, par exemple dans une station de lavage ou s'il est nécessaire de le pousser.

Placer le levier sélecteur en position N

REMARQUE

Le levier sélecteur passe automatiquement en position P lorsque l'état opérationnel est désactivé. Les roues se bloquent. Il y a un risque de dommages matériels. Ne pas désactiver l'état opérationnel lorsque le véhicule doit rouler, par exemple, dans les stations de lavage.

1. Activer l'état de marche tout en appuyant sur la pédale de frein.
2. Le cas échéant, desserrer le frein de stationnement.
3. Le cas échéant Désactiver la fonction Automatic Hold.

Fonction Automatic Hold, voir page 154.

4. Appuyer sur la pédale de frein.
5. Mettre la manette de sélection en position N.
6. Désactiver l'état de marche.
De cette manière, l'état opérationnel reste activé et un message Check-Control s'affiche.

Le véhicule peut rouler.

La manette de sélection est automatiquement placée sur la position P après environ 35 minutes.

En cas de défaut, il se peut que la position du levier sélecteur ne puisse pas être modifiée.

Le cas échéant, déverrouiller électroniquement le blocage de boîte de vitesses.

Plus d'informations :

Déverrouillage électronique du frein de parking, voir page 167.

Kick-down

Le kick-down permet d'atteindre la puissance maximale de l'entraînement en mode Drive.

Appuyer sur la pédale d'accélérateur au-delà du point de résistance kick-down.

Mode Drive D/S

Principe

En mode Drive, tous les rapports de marche avant sont passés automatiquement.

Activation du mode Drive



À partir de la position médiane, pousser la manette de sélection vers D/S.

Le mode Drive est activé. Le rapport enclenché s'affiche sur le combiné d'instruments avec un D, par exemple 1 D.

Désactivation du mode Drive

À partir du mode Drive, pousser la manette de sélection vers D/S. Le mode séquentiel est actif.

Le rapport enclenché s'affiche sur le combiné d'instruments, par exemple 1.

Mode séquentiel D/S

Principe

En mode séquentiel, il est possible de passer d'un rapport à l'autre manuellement au moyen de la manette de sélection ou des palettes de commande sans avoir à lever le pied de l'accélérateur.

Généralités

Peu avant de passer en dessous de la vitesse minimale du rapport engagé, le système y repasse automatiquement.

En mode séquentiel, le passage au rapport supérieur n'est pas automatique lorsque le régime maximum est atteint et le kick-down est désactivé.

Il est également possible de démarrer sur une chaussée plane en deuxième, par exemple en cas de verglas.

Activation du mode séquentiel



À partir du mode Drive, pousser la manette de sélection vers D/S, flèche 1, ou changer de rapport via la manette de sélection, flèche 2.

Le mode séquentiel est activé. Le rapport enclenché s'affiche sur le combiné d'instruments, par exemple 1.

Désactivation du mode séquentiel

À partir de la position médiane, pousser la manette de sélection vers D/S. Le mode Drive est actif.

Le rapport enclenché s'affiche sur le combiné d'instruments avec un D, par exemple 1 D.

Changement de rapport

Principe

En mode séquentiel, il est possible de passer d'un rapport à l'autre manuellement au moyen des palettes de commande ou de la manette de sélection.

Les palettes de commande du volant permettent de changer rapidement de rapport sans enlever la main du volant.

Généralités

Passage de rapport

Les rapports sont passés en fonction du régime moteur et de la vitesse, par exemple il n'y a pas de rétrogradage quand le régime est trop élevé.

Un kick-down et l'actionnement simultané de la manette de sélection vers l'avant ou de la palette de commande de gauche permettent de rétrograder au rapport le plus bas possible.

Mode séquentiel temporaire

Si la palette de commande est actionnée en mode Drive, le système passe temporairement en mode séquentiel.

La boîte de vitesses revient en mode Drive si, en mode séquentiel, la conduite est modérée pendant un certain temps, sans accélération ni changement de rapport avec les palettes de commande.

Mode séquentiel permanent

Le mode séquentiel reste actif en permanence s'il a été activé avant que la palette de commande ne soit actionnée.

Passage en mode Drive

Le passage en mode Drive s'effectue comme suit : tirer longuement sur la palette de commande de droite.

Changement de rapport au moyen de la manette de sélection

- ▷ Pour monter les rapports : tirer la manette de sélection vers l'arrière.
- ▷ Pour rétrograder : pousser la manette de sélection vers l'avant.

Un passage en mode Drive produit un changement au mode séquentiel.

Changement de rapport au moyen des palettes de commande

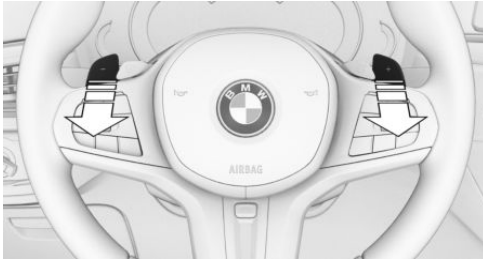

- ▷ Passage au rapport supérieur : tirer la palette de commande de droite.
- ▷ Passage au rapport inférieur : tirer la palette de commande de gauche.

Affichage sur la manette de sélection

Dans certaines situations, le rapport véritablement engagé dans la boîte de vitesses peut différer de celui indiqué par la manette de sélection ; ici, l'affichage de la manette de sélection clignote.

Dans ce cas, observer l'affichage sur le combiné d'instruments.

Affichages sur le combiné d'instruments

Mode Drive

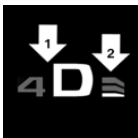

- ▷ Rapport enclenché et un D, flèche 1.
- ▷ Programme Drivelogic sélectionné, flèche 2.

Mode séquentiel



- ▷ Affichage du point de changement de vitesse, flèche 1.
- ▷ Rapport enclenché, flèche 2.
- ▷ Programme Drivelogic sélectionné, flèche 3.

Remarque

À très basses températures extérieures, il est possible que l'affichage ne fonctionne pas. Le sens de déplacement actuel est reconnaissable à la position enclenchée de la manette de sélection.

Assistant basse vitesse

Principe

L'assistant basse vitesse intervient à des vitesses très basses. Le véhicule roule au pas.

Généralités

Utiliser l'assistant basse vitesse pour les manœuvres ou la circulation en accordéon.

L'assistant basse vitesse peut également être utilisé pour dégager le véhicule de la neige.

Pour cela, changer le sens de marche entre marche avant et marche arrière sans appuyer sur la pédale de frein.

Activation

1. Activer l'état de marche tout en appuyant sur la pédale de frein.
2. Le cas échéant, desserrer le frein de stationnement.
3. Le cas échéant Désactiver la fonction Automatic Hold.
4. Positionner la manette sur D/S ou R.
5. Relâcher le frein.

Lorsque la première ou la deuxième vitesse ou la marche arrière est engagée, le véhicule roule à vitesse minimale.

Désactivation

Freiner jusqu'à l'arrêt du véhicule.

Drivelogic

Principe

Drivelogic modifie les caractéristiques de changement de rapport de la boîte de vitesses automatique Sport M. Par exemple, en mode Drive, le système adapte le moment des passages de rapport et en mode séquentiel les délais de passage.



Généralités

Trois programmes Drivelogic sont disponibles.

Après chaque changement entre le mode séquentiel et le mode Drive, le programme sélectionné en dernier est activé.

Si l'état de marche est activé après que le véhicule ait été à l'état de repos, le programme D1 est actif en mode Drive.

Programmes

Programme	Mode Drive	Mode séquentiel
 D1/S1	Conduite efficace.	Passage confortable des rapports.
 D2/S2	Conduite rapide.	Passage sportif et rapide des rapports.
 D3/S3	Conduite sportive.	Vitesse maximale du passage des rapports, Launch Control.

Sélection de la chaîne



Via la manette située sur la manette de sélection



Appuyer sur la manette de façon répétée jusqu'à ce que le programme désiré s'affiche sur le combiné d'instruments.

Par l'intermédiaire du iDrive

Il est possible de configurer le programme souhaité pour les touches M1 ou M2.

1. « CAR »
2.  « Menu M »
3. « Configurer M1 » ou « Configurer M2 »
4.  « Boîte vitesses »
5. Sélection du programme souhaité
 - ▷ « D1 » à « D3 » : mode Drive.
 - ▷ « S1 » à « S3 » : mode séquentiel.

Le réglage est immédiatement appliqué si la configuration M1 ou M2 est active.

Pour activer la configuration souhaitée avec les réglages sélectionnés, appuyer sur la touche correspondante du volant :



Affichage sur le combiné d'instruments



Le nombre de champs éclairés correspond au programme sélectionné.

Déverrouillage électronique du blocage de boîte de vitesses

Généralités

Déverrouiller électroniquement le blocage de la boîte de vitesses, par exemple pour déplacer le véhicule hors d'une zone dangereuse en cas de défaut.

Le déverrouillage est possible lorsque le démarreur peut faire tourner le moteur.

Avant de déverrouiller la boîte de vitesses, serrer le frein de stationnement pour éviter que le véhicule ne se mette à rouler.

Placer le levier sélecteur en position N

1. Enfoncer la pédale de frein sans la relâcher.
2. Appuyer sur le bouton Start/Stop. Le démarreur doit tourner de manière audible. Maintenir le bouton Start/Stop enfoncé.
3. Avec la main libre, pousser la manette de sélection sur la position N et l'y maintenir jusqu'à ce que la position N de la manette de sélection s'affiche sur le combiné d'instruments.
Un message Check-Control s'affiche.
4. Relâcher le bouton Start/Stop et la manette de sélection.
5. Relâcher la pédale de frein dès que le démarreur s'arrête.
6. Manœuvrer le véhicule hors de la zone à risque, puis l'immobiliser pour l'empêcher de se mettre à rouler.

Plus d'informations :

Démarrage par remorquage/remorquage, voir page [403](#).

Launch Control

Principe

Dans des conditions ambiantes sèches, le Launch Control permet une accélération optimisée lors du démarrage sur chaussée non glissante.

Généralités

L'utilisation de Launch Control entraîne une usure prématurée des composants, car cette fonction représente une sollicitation très élevée pour le véhicule.

Ne pas utiliser le Launch Control pendant le rodage.

Ne pas braquer le volant lors du démarrage avec Launch Control.

Plus d'informations :

Rodage, voir page [344](#).

Conditions de fonctionnement

Le Launch Control est disponible lorsque le moteur est à la température de service. Le moteur est à la température de service après un trajet sans interruption d'au moins 10 km.

Démarrage avec Launch Control

1. Activer l'état de marche.
2. Contrôle dynamique de stabilité désactivé
Contrôle dynamique de stabilité, voir page [251](#).
3. Sélectionner le mode séquentiel avec le rapport 1 et le programme Drivelogic S3.
4. Avec le pied gauche, appuyer énergiquement sur le frein.
5. Enfoncer la pédale d'accélérateur au-delà de la résistance au point d'accélération maximum et la maintenir enfoncée, kick-down.

Un symbole de drapeau apparaît sur le combiné d'instruments.

Maintenir la pédale d'accélérateur dans cette position.

- Le régime moteur de démarrage est réglé. Desserrer le frein en l'espace de 3 secondes. Le véhicule accélère.

Le passage au rapport supérieur se fait automatiquement tant que le symbole de drapeau est affiché et que la pédale d'accélérateur n'est pas relâchée.

Nouvelle utilisation pendant un trajet

Après l'utilisation de Launch Control, le véhicule doit rouler sur une certaine distance avant que Launch Control puisse de nouveau être utilisé. En cas de nouvelle utilisation, Launch Control s'adapte aux conditions ambiantes.

Après utilisation de Launch Control

Réactiver le contrôle dynamique de stabilité dès que possible afin de renforcer la stabilité dynamique du véhicule.

Limites du système

Un conducteur expérimenté peut obtenir, le cas échéant, de meilleures accélérations en mode DSC OFF.

Contrôle dynamique de moteur M

Principe

La gestion dynamique du moteur M influence la réactivité du véhicule aux mouvements de la pédale d'accélérateur.

Généralités

Le système propose une autre réaction du moteur :

Programme	Réaction
« EFFICIENT »	Efficace, confortable. Consommation minimisée. Idéal par exemple en ville ou sur neige.
« SPORT »	Sportive, dynamique.
« SPORT PLUS »	Spontanée, directe. Dynamique maximale.

Les programmes « SPORT » et « SPORT PLUS » permettent de modifier les caractéristiques sonores du système d'échappement. Le son a un caractère sportif et émotionnel.

Sélection de la chaîne

Par la touche





SETUP

Appuyer sur la touche et sélectionner le programme souhaité sur l'écran de contrôle.

Par l'intermédiaire du iDrive

Il est possible de configurer le programme souhaité pour les touches M1 ou M2.

- « CAR »
-  « Menu M »
- « Configurer M1 » ou « Configurer M2 »
-  « Moteur »
- Sélectionner le programme souhaité.

Le réglage est immédiatement appliqué si la configuration M1 ou M2 est active.



Pour activer la configuration souhaitée avec les réglages sélectionnés, appuyer sur la touche correspondante du volant :

- ▷ 
- ▷ 

Affichage sur le combiné d'instruments



Le programme sélectionné s'affiche si l'affichage du widget est actif sur le combiné d'instruments pour M SETUP.

Plus d'informations :

Widgets dans le combiné d'instruments, voir page [173](#).

Sound Control

Principe

Le Sound Control permet de modifier les caractéristiques sonores du système d'échappement.

Généralités

Lorsque le Sound Control est activé, le son du système d'échappement a un caractère sportif et émotionnel.

Lorsque le Sound Control est désactivé, le son est orienté confort.

Pendant la phase de chauffage du moteur, le Sound Control n'a aucune influence sur le son du système d'échappement.

Plus d'informations :

Moteur à haute performance, voir page [342](#).

Sélection de la chaîne

Par la touche





Appuyer sur la touche pour activer ou désactiver Sound Control.

Lorsque le Sound Control est activé, la LED s'allume.

Par l'intermédiaire du iDrive

Il est possible de configurer le programme souhaité pour les touches M1 ou M2.

1. « CAR »
2.  « Menu M »
3. « Configurer M1 » ou « Configurer M2 »
4.  « Sound Control »
5. Sélectionner le programme souhaité.

Le réglage est immédiatement appliqué si la configuration M1 ou M2 est active.

Pour activer la configuration souhaitée avec les réglages sélectionnés, appuyer sur la touche correspondante du volant :

- ▷ 
- ▷ 

Affichage

Équipement du véhicule

Ce chapitre comprend tous les équipements de série, spécifiques à un pays et en option, proposés pour cette série de modèles. Par conséquent, les fonctions et les équipements décrits ici ne sont pas tous disponibles dans le véhicule, par exemple en raison des équipements optionnels choisis ou de la version de pays. Ceci s'applique également aux fonctions et systèmes de sécurité. L'utilisation des fonctions et systèmes correspondants implique le respect des lois et des règlements en vigueur.

Combiné d'instruments

Généralités

Les affichages sur le combiné d'instruments peuvent diverger en partie des illustrations de la notice d'utilisation.

Consigne de sécurité

⚠ AVERTISSEMENT

En cas de panne des affichages sur le combiné d'instruments, le véhicule ne doit pas être utilisé. Il y a un risque d'accident ou de dommages matériels. Garer immédiatement le véhicule dans un endroit sûr. En désactivant puis en réactivant l'état de marche, le dysfonctionnement peut, le cas échéant, être résolu et la poursuite du trajet est possible. Si le dysfonctionnement ne peut pas être réparé, faire contrôler le système par un Réparateur Agréé, un autre Réparateur Agréé qualifié ou un atelier spécialisé.

Vue d'ensemble

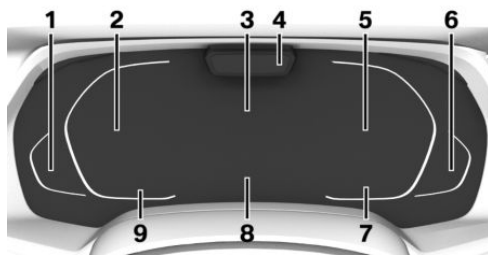

- 1 Jauge à carburant [183](#)
Autonomie [185](#)
- 2 Indicateur de vitesse
- 3 Zone d'affichage centrale [170](#)
Affichage de navigation
- 4 Selon l'équipement : Driver Attention Camera
- 5 Compte-tours [183](#)
Listes de sélection [187](#)
Widgets [173](#)
Compteur kilométrique journalier, voir Données des trajets [188](#)
Boîte de vitesses automatique Sport M : indicateur de rapport avec Drivelogic [185](#)
- 6 Température d'huile moteur [184](#)
- 7 Température extérieure [184](#)
- 8 Check-Control [174](#)
- 9 Assistant de limitation de vitesse [274](#)
Speed Limit Info [256](#)
Heure [68](#)

Zone d'affichage centrale

Selon l'équipement et la configuration, les éléments suivants apparaissent dans la zone d'affichage centrale du combiné d'instruments :

- ▶ Affichages de navigation, par exemple la vue cartographique ou, si le guidage est activé, un aperçu du trajet avec les instructions de guidage.
- ▶ Affichages sur les besoins d'entretien.
- ▶ Assisted Driving View. Les informations sur les systèmes d'aide à la conduite s'affichent dans un environnement de véhicule animé.

Certains affichages de la zone d'affichage centrale sont personnalisables.

Les affichages peuvent varier en fonction de l'équipement et de la version de pays.

Affichage dans le combiné d'instruments

Principe

Selon le programme sélectionné avec la touche MODE M, l'affichage varie sur le combiné d'instruments.

Généralités

Les affichages suivants sont disponibles :

- ▶ « ROAD » : dans le combiné d'instruments, tous les affichages des systèmes d'aide à la conduite et d'Intelligent Safety sont actifs pour une conduite axée sur le confort.
- ▶ « SPORT » : les affichages des systèmes d'aide à la conduite et d'Intelligent Safety sont réduits au minimum. La vitesse numérique, l'affichage des rapports avec Drivologic et le compte-tours apparaissent au milieu du combiné d'instruments et favorisent un style de conduite sportif. Des affichages supplémentaires peuvent être configurés pour la partie extérieure du combiné d'instruments, par exemple des informations sur les pneus et le moteur.
- ▶ Selon l'équipement :
 - « TRACK » : pour la conduite sur circuit de course, tous les affichages axés sur le confort des systèmes d'aide à la conduite

et d'Intelligent Safety sont désactivés. Des affichages supplémentaires peuvent être configurés pour la partie extérieure du combiné d'instruments, par exemple des informations sur les pneus et le moteur.

Configuration du M MODE

Selon le mode d'affichage sélectionné, plusieurs réglages sont possibles.

1. « CAR »
2.  « Menu M »
3. « Combiné d'instruments »
4. « Configurer l'affichage »
5. Sélectionner le réglage désiré.

Configuration d'affichages supplémentaires

Selon l'affichage, des affichages supplémentaires peuvent être réglés pour la partie extérieure gauche du combiné d'instruments.

1. « CAR »
2.  « Menu M »
3. « Combiné d'instruments »
4. « Configurer l'affichage »
5. « Sélection widget gauche »
6. Sélectionner le réglage désiré.

Affichage

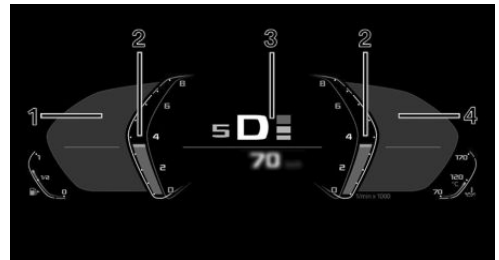

- 1 Affichages supplémentaires
- 2 Compte-tours

- 3 Affichage de rapport avec Drivelogic
- 4 Widgets dans le combiné d'instruments

Assisted Driving View

Principe

Selon l'équipement, les informations sur les systèmes d'aide à la conduite s'affichent dans une image du véhicule animée si l'aide à la conduite est activée.

Généralités

Assisted Driving View est disponible dans l'affichage standard ROAD.

Selon le réglage, Assisted Driving View peut s'afficher de manière permanente ou temporaire sur le combiné d'instruments lorsque le système d'aide à la conduite est actif.

Consigne de sécurité

AVERTISSEMENT

Le système ne dégage pas le conducteur de sa responsabilité d'évaluer correctement les conditions de circulation. En raison des limites inhérentes au système, celui-ci ne peut pas toujours réagir automatiquement de manière adéquate dans toutes les situations de circulation. Il y a risque d'accident. Adapter le style de conduite aux conditions de circulation. Observer la circulation, se préparer à freiner ou à braquer à tout moment et intervenir activement dans les situations correspondantes.

Réglages

Affichage permanent

1. « CAR »
2.  « Menu M »

3. « Combiné d'instruments »
4. « Configurer l'affichage »
5. « Zone d'affichage centrale »
6. « Assisted Driving View »

Affichage temporaire

1. « CAR »
2.  « Menu M »
3. « Combiné d'instruments »
4. « Configurer l'affichage »
5. « Afficher Assisted Driving View si aides à la conduite sont actives »

Affichage

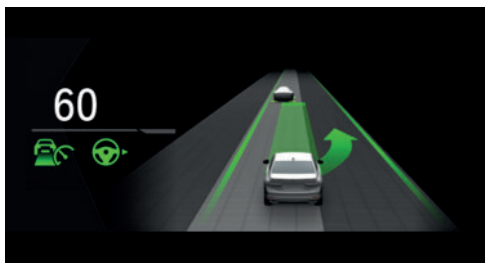

Un exemple : le témoin de contrôle et voyant d'alerte du régulateur de vitesse actif avec fonction Stop&Go et l'assistant de changement de voie affichent un changement de voie vers la voie adjacente. Parallèlement, le changement de voie vers la voie adjacente s'affiche sous forme d'animation dans l'Assisted Driving View.

Limites du système

Le pouvoir de détection du système est limité. Le cas échéant, le système peut afficher des informations incorrectes.

Seuls les objets reconnus par le système sont pris en compte.

Plus d'informations :

- ▷ Caméras, voir page 41.
- ▷ Capteurs radars, voir page 42.



Combiné d'instruments avec fonctions étendues :

Principe

Il est possible d'afficher des informations sur certaines fonctions sur le combiné d'instruments.

Les affichages suivants peuvent être sélectionnés :

- ▷ Source de divertissement actuelle, par exemple autoradio.
- ▷ Couple et puissance.
- ▷ Accéléromètre.
- ▷ Données du trajet.
- ▷ Affichage de consommation.
- ▷ Caractéristiques des pneumatiques.
- ▷ Affichage M SETUP.
- ▷ Caractéristiques du moteur.

Sélectionner

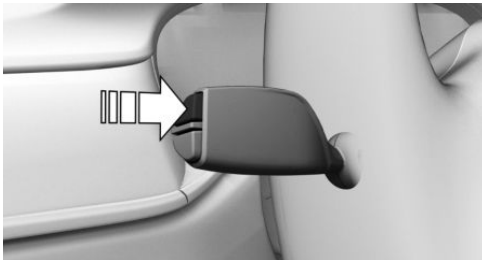

Appuyer plusieurs fois sur la touche située sur la manette des clignotants jusqu'à ce que le widget souhaité soit sélectionné.

Affichage



Accéléromètre

L'accéléromètre indique les forces exercées dans le sens longitudinal et le sens transversal sur les passagers pendant le trajet.

Affichage de consommation

Principe

Les informations sur la consommation peuvent être représentées sous forme d'affichage de la consommation en tant que widget sur le combiné d'instruments.

Consommation moyenne

La consommation moyenne correspond à la consommation actuelle de carburant sur un trajet défini.

Consommation instantanée

L'affichage de la consommation instantanée permet de contrôler la consommation actuelle de carburant, par exemple pour une conduite économique et respectueuse de l'environnement.

Récupération de l'énergie

Lors de la récupération d'énergie, l'énergie cinétique du mouvement du véhicule en décélération est transformée en énergie électrique. La batterie du véhicule est partiellement rechargée et la consommation de carburant peut être abaissée.

Caractéristiques des pneumatiques

Les informations sur les roues et les pneus peuvent être affichées sur le combiné d'instruments sous forme de widget.

Affichage M SETUP

Certains systèmes sont affichés avec leurs réglages actuels, par exemple la direction.

Caractéristiques du moteur

La température du liquide de refroidissement et la pression de suralimentation du turbocompresseur peuvent être affichés sur le combiné d'instruments sous forme de widget.

Check-Control

Principe

Check-Control surveille les fonctions du véhicule et signale tout défaut survenant dans les systèmes surveillés.

Généralités

Un message Check-Control combine témoins ou voyants et messages texte sur le combiné d'instrument et, le cas échéant, sur l'affichage tête haute.

Le cas échéant, un signal acoustique peut être émis en plus et un message texte peut s'afficher sur l'écran de contrôle.

Masquage des messages Check-Control

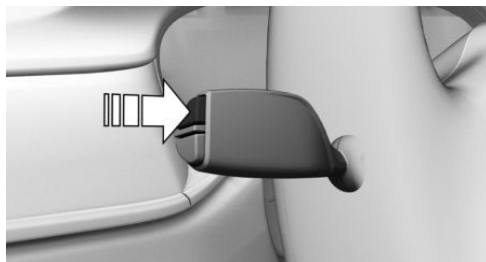

Appuyer sur la touche située sur la manette des clignotants.

Affichage permanent

Certains messages Check-Control restent affichés en permanence jusqu'à ce que le défaut ait été résolu. Si plusieurs défauts surviennent en même temps, les messages s'affichent les uns après les autres.

Les messages peuvent être masqués pendant 8 secondes environ. Ensuite, ils s'affichent de nouveau automatiquement.

Affichage temporaire

Certains messages Check-Control sont masqués automatiquement au bout de 20 secondes environ. Les messages Check-Control restent mémorisés et peuvent être à nouveau affichés.

Affichage des messages Check-Control enregistrés

1. « CAR »
2. « Statut véhicule »
3.  « Messages Check Control »
4. Sélectionner le message texte souhaité.

Affichage

Check-Control



Au moins un message Check-Control s'affiche ou est enregistré.

Messages textes

Les messages texte accompagnés d'un symbole sur le combiné d'instruments expliquent un message Check-Control et la signification des témoins et voyants.

Messages texte complémentaires

Des informations supplémentaires, par exemple sur la cause d'un défaut et les interventions nécessaires correspondantes, peuvent être consultées via Check-Control.

En cas de messages urgents, le texte complémentaire s'affiche automatiquement sur l'écran de contrôle.

En fonction du message Check-Control, il est possible de sélectionner des aides supplémentaires.

1. « CAR »
2. « Statut véhicule »
3.  « Messages Check Control »
4. Sélectionner le message texte souhaité.
5. Sélectionner le réglage désiré.

Messages affichés à la fin du trajet

Certains messages affichés pendant le trajet, s'affichent de nouveau après la coupure de l'état de marche.

Témoins et voyants

Principe

Les témoins et voyants du combiné d'instruments indiquent l'état de certaines fonctions

du véhicule et signalent la présence d'un dysfonctionnement dans les systèmes surveillés.

Généralités

Les témoins et les voyants d'alerte peuvent s'allumer selon différentes combinaisons et en différentes couleurs.

Le bon fonctionnement de certains voyants est contrôlé lors de l'activation de l'état de marche et ils s'allument brièvement.

Témoins et voyants rouges

Alerte d'oubli de ceinture



Le témoin de contrôle s'allume dans les situations suivantes :

- ▶ La ceinture de sécurité côté conducteur n'est pas bouclée.
- ▶ Selon la version du pays : la ceinture du passager avant n'est pas attachée.
- ▶ Selon la version du pays : des objets sont détectés sur le siège du passager avant.
- ▶ La ceinture de sécurité du siège arrière correspondant n'est pas attachée.

Contrôler si la ceinture de sécurité est bien attachée.

Alerte d'oubli de ceinture pour les sièges arrière : détection des places assises



La ceinture de sécurité du siège arrière correspondant n'est pas bouclée.

Système d'airbag



Le voyant d'alerte s'allume brièvement : indique, lorsque l'état de marche est activé, le bon fonctionnement du système d'airbag et des rétracteurs de ceinture.

Le voyant d'alerte est allumé en permanence : présence d'un dysfonctionnement. Faire con-

trôler immédiatement le système par un Réparateur Agréé, un autre Réparateur Agréé qualifié ou un atelier spécialisé.

Plus d'informations :

Airbags, voir page [204](#).

Frein de stationnement



Le frein de stationnement est serré.

Plus d'informations :

Desserrage du frein de stationnement, voir page [154](#).

Système de freinage



Les garnitures de frein sont usées ou le système de freinage présente un défaut.

L'amplification de la force de freinage est peut-être défectueuse. Une pression plus forte sur la pédale peut être nécessaire lors du freinage.

Faire contrôler immédiatement par un Réparateur Agréé, un autre Réparateur Agréé qualifié ou un atelier spécialisé.

En cas d'équipement avec un assistant d'arrêt d'urgence :



L'assistant d'arrêt d'urgence est déclenché.

Plus d'informations :

Assistant d'arrêt d'urgence, voir page [239](#).

Risque de collision



Le voyant d'alerte s'allume ou clignote en combinaison avec un signal acoustique en cas de collision imminente.

Plus d'informations :

► Avertissement de carrefour avec fonction de freinage City, voir page [218](#).

Avertisseur de risque de collision avec fonction freinage



Le voyant d'alerte s'allume : risque de collision, par exemple avec un véhicule. Une plus grande vigilance est nécessaire.

Le voyant d'alerte clignote et un signal retentit : une collision avec un véhicule est imminente. Intervenir soi-même en fonction de la situation.

Plus d'informations :

Avertisseur de collision frontale avec fonction de freinage, voir page [212](#).

Avertisseur d'intersection : un véhicule venant de droite a été détecté



Le voyant d'alerte s'allume : un risque de collision avec un véhicule traversant par la droite a été détecté. Une plus grande vigilance est nécessaire.

Le voyant d'alerte clignote et un signal retentit : une collision avec un véhicule en circulation transversale est imminente. Intervenir soi-même en fonction de la situation.

Plus d'informations :

Avertissement de carrefour avec fonction de freinage City, voir page [218](#).

Avertisseur d'intersection : un véhicule venant de gauche a été détecté



Le voyant d'alerte s'allume : un risque de collision avec un véhicule traversant par la gauche a été détecté. Une plus grande vigilance est nécessaire.

Le voyant d'alerte clignote et un signal retentit : une collision avec un véhicule en circulation transversale est imminente. Intervenir soi-même en fonction de la situation.

Plus d'informations :

Avertissement de carrefour avec fonction de freinage City, voir page [218](#).

Protection active des piétons avec fonction freinage en ville



Le voyant d'alerte s'allume et un signal retentit : risque de collision avec un piéton ou un cycliste détecté. Intervenir soi-même en fonction de la situation.

Plus d'informations :

Avertisseur de piétons avec fonction de freinage City, voir page [221](#).

Régulateur de vitesse actif avec fonction Stop & Go



Le voyant d'alerte clignote et un signal retentit : freiner et, le cas échéant, procéder à une manœuvre d'évitement.

Plus d'informations :

Régulateur de vitesse actif avec fonction Stop & Go, voir page [264](#).

Assist. directionnel et de contr. de la traject.



Selon l'équipement et la version de pays : le voyant d'alerte clignote ou s'allume.

Un signal sonore retentit : le système est dés-activé.

Plus d'informations :

Assistant directionnel et de contrôle de la trajectoire, voir page [278](#).

Assistant directionnel et de contrôle de la trajectoire : les mains ne sont pas sur le volant



Le voyant d'alerte s'allume et un signal retentit :

Les mains du conducteur ne tiennent pas le volant. Une interruption du système est imminente.

Le cas échéant, le système réduit la vitesse jusqu'à l'arrêt.

Le cas échéant, le système n'assiste pas la direction dans les mouvements du volant.

Tenir le volant avec les mains.

Plus d'informations :

Assistant directionnel et de contrôle de la trajectoire, voir page [278](#).

Témoins et voyants jaunes

Système d'antiblocage des roues



Il y a un défaut de fonctionnement ou le système est défectueux. Le système d'antiblocage des roues n'est pas disponible.

La manœuvrabilité peut être restreinte en cas de freinage total.

Faire contrôler immédiatement par un Réparateur Agréé, un autre Réparateur Agréé qualifié ou un atelier spécialisé.

Plus d'informations :

Système d'antiblocage des roues, voir page [245](#).

Système de freinage



Les garnitures de frein sont usées ou le système de freinage présente un défaut.

Confier le contrôle du système à un Réparateur Agréé, à un autre Réparateur Agréé qualifié ou à un atelier spécialisé.

Assist. directionnel et de contr. de la traject.



Le voyant d'alerte clignote et, le cas échéant, un signal retentit : le système est sur le point d'être interrompu.

Le voyant d'alerte clignote : une délimitation de la voie de circulation a été franchie.

Plus d'informations :

Assistant directionnel et de contrôle de la trajectoire, voir page 278.

Assistant directionnel et de contrôle de la trajectoire : les mains ne sont pas sur le volant



Les mains du conducteur ne tiennent pas le volant. Le système reste activé.

Tenir le volant avec les mains.

Plus d'informations :

Assistant directionnel et de contrôle de la trajectoire, voir page 278.

Contrôle dynamique de stabilité



Le voyant d'avertissement clignote : le contrôle dynamique de stabilité régule les forces d'entraînement et de freinage. Le véhicule est stabilisé. Réduire la vitesse et adapter le style de conduite aux conditions routières.

Le voyant d'avertissement s'allume : le contrôle dynamique de stabilité est défaillant ou est initialisé. La stabilité de marche est restreinte ou en panne.

Si le voyant d'alerte reste allumé, faire contrôler immédiatement le système par un Réparateur Agréé, un autre Réparateur Agréé qualifié ou un atelier spécialisé.

Plus d'informations :

Contrôle dynamique de stabilité, voir page 251.

Contrôle dynamique de stabilité désactivé



Le contrôle dynamique de stabilité est désactivé ou le mode M Dynamic est activé.

Plus d'informations :

- ▷ Contrôle dynamique de stabilité, voir page 251.
- ▷ Mode M Dynamic, voir page 252.

Mesure indiv. de pression des pneumat.



Le voyant d'alerte s'allume : la mesure individuelle de pression des pneumatiques signale une crevaison ou une perte de pression des pneus.

Réduire la vitesse et s'arrêter prudemment. Éviter les coups de frein ou les actions de braquage brusques.

Plus d'informations :

Mesure individuelle de pression des pneumatiques, voir page 370.

Contrôle de pression des pneus



Le voyant d'alerte s'allume : le contrôle de pression des pneus signale une crevaison ou une perte de pression des pneus. Tenir compte des informations du message Check-Control.

Le voyant d'alerte clignote, puis reste allumé : les crevaisons et pertes de pression des pneus ne peuvent pas être détectées.

- ▷ Perturbation par des installations ou des appareils avec la même fréquence radio : le système est automatiquement réactivé à la sortie du champ perturbateur.
- ▷ Dans le cas de pneus avec homologation spéciale : le contrôle de pression des pneus n'a pas pu terminer la réinitialisation : répéter la réinitialisation du système.
- ▷ Une roue sans système électronique de roue est montée : le cas échéant, confier le contrôle à un Réparateur Agréé, un autre Réparateur Agréé qualifié ou un atelier spécialisé.
- ▷ Dysfonctionnement : faire contrôler le système par un Réparateur Agréé, un autre

Réparateur Agréé qualifié ou un atelier spécialisé.

Plus d'informations :

Contrôle de pression des pneus, voir page 364.

Système de direction



Le système de direction défectueux le cas échéant.

Faire contrôler le système par un Réparateur Agréé, un autre Réparateur Agréé qualifié ou un atelier spécialisé.

Émissions



Dysfonctionnement du moteur.

Faire contrôler le véhicule par un Réparateur Agréé, un autre Réparateur Agréé qualifié ou par un atelier spécialisé.

Plus d'informations :

Prise de courant du système de diagnostic embarqué, voir page 389.

Avertissement de collision limité ou défaillant



Selon l'équipement et la version de pays : restriction de fonctionnement détectée, par exemple en raison des limites du système des caméras ou du système en panne. Il est possible de poursuivre le voyage. Le cas échéant, tenir compte des remarques des messages Check-Control.

Plus d'informations :

- ▷ Avertisseur de collision frontale avec fonction de freinage, voir page 212.
- ▷ Avertissement de carrefour avec fonction de freinage City, voir page 218.
- ▷ Avertisseur de piétons avec fonction de freinage City, voir page 221.

Avertissement de collision désactivé



Selon l'équipement et la version de pays : le système est désactivé.

Plus d'informations :

- ▷ Avertisseur de collision frontale avec fonction de freinage, voir page 212.
- ▷ Avertissement de carrefour avec fonction de freinage City, voir page 218.
- ▷ Avertisseur de piétons avec fonction de freinage City, voir page 221.

Avertisseur de franchissement de ligne



Selon l'équipement et la version de pays :

Le voyant d'avertissement s'allume : restriction de fonctionnement détectée, par exemple en raison d'un soleil bas ou du système en panne. Il est possible de poursuivre le voyage. Le cas échéant, tenir compte des remarques des messages Check-Control.

Le voyant d'avertissement clignote : un avertissement est émis de manière active. Le système n'effectue pas d'interventions de braquage.

Plus d'informations :

Avertisseur de franchissement de ligne, voir page 224.

Feux arrière de brouillard



L'éclairage antibrouillard arrière est allumé.

Plus d'informations :

Feux arrière de brouillard, voir page 200.

Témoins et voyants verts

Sièges arrière : ceinture de sécurité attachée



La ceinture de sécurité du siège arrière correspondant est bouclée.

Sièges arrière : détection de places assises



La ceinture de sécurité du siège arrière correspondant est bouclée.

Clignotants



Le clignotant est allumé.

Un clignotement anormalement rapide du témoin indique qu'un clignotant est en panne.

Plus d'informations :

Clignotants, voir page 156.

Feux de position



Les feux de position sont activés.

Plus d'informations :

Feux de position/croisement, voir page 195.

Feux de croisement



Les feux de croisement sont allumés.

Plus d'informations :

Feux de position/croisement, voir page 195.

Avertisseur de franchissement de ligne



Selon l'équipement et la version de pays :

Le témoin de contrôle s'allume : le système est activé. Une délimitation de la voie de circulation a été détectée sur au moins un côté

du véhicule et le système est prêt à intervenir. Des avertissements sont émis.

Le témoin de contrôle clignote : un avertissement est émis de manière active. Le cas échéant, le système exécute une intervention de braquage.

Plus d'informations :

Avertisseur de franchissement de ligne, voir page 224.

Feux de route anti-éblouissement



L'assistant de feu de route est activé.

Les feux de route s'allument et s'éteignent automatiquement en fonction de la situation de conduite.

Plus d'informations :

Feux de route anti-éblouissement, voir page 198.

Automatic Hold : le véhicule est maintenu en position immobile automatiquement



Boîte Steptronic : Automatic Hold est activé. Le véhicule est maintenu automatiquement à l'arrêt.

Plus d'informations :

Conduite, voir page 150.

Automatic Hold : véhicule sécurisé contre tout roulement involontaire



Boîte Steptronic : lorsque le frein est enfoncé, le véhicule ne peut plus se mettre à rouler.

Plus d'informations :

Conduite, voir page 150.

Limiteur de vitesse manuel



Le témoin de contrôle s'allume : le système est activé.

Le témoin de contrôle clignote : la limite de vitesse réglée a été dépassée.

Plus d'informations :

Limiteur de vitesse manuel, voir page [259](#).

Selon l'équipement : régulateur de vitesse



Le système est activé.

Plus d'informations :

Systèmes d'aide à la conduite, régulateur de vitesse, voir page [256](#).

Régulateur de vitesse actif avec fonction Stop&Go activé



Le système est activé.

Plus d'informations :

Régulateur de vitesse actif avec fonction Stop & Go, voir page [264](#).

Régulateur de vitesse actif avec fonction Stop&Go : véhicule qui précède



Le témoin est allumé : le véhicule qui précède est détecté. Le symbole du véhicule s'éteint si aucun véhicule qui précède n'est détecté.

Le témoin de contrôle clignote : le véhicule qui précède a démarré.

Plus d'informations :

Régulateur de vitesse actif avec fonction Stop & Go, voir page [264](#).

Limiteur de vitesse Speed Limit Assist activé



Selon l'équipement, le témoin de contrôle s'allume en même temps que le symbole du système de régulation de la vitesse : l'assistant de limitation de vitesse est actif et les limitations de vitesse détectées

peuvent être appliquées manuellement pour le système affiché.

Plus d'informations :

Assistant de limitation de vitesse, voir page [274](#).

Speed Limit Assist - Limiteur de vitesse : reprendre la limitation de vitesse



La limitation de vitesse identifiée peut être appliquée avec la touche SET. Dès que la limitation de vitesse a été appliquée, une coche verte apparaît.

Plus d'informations :

Assistant de limitation de vitesse, voir page [274](#).

Assistant directionnel et de contrôle de la trajectoire



En l'occurrence, le système aide le conducteur à maintenir le véhicule sur sa voie de circulation.

Plus d'informations :

Assistant directionnel et de contrôle de la trajectoire, voir page [278](#).

Assistant de changement de voie : le changement de voie est exécuté



Symbole de flèche de changement de voie en gris : le système exécute un changement de voie.

Plus d'informations :

Assistant de changement de voie, voir page [284](#).

Assistant de changement de voie : changement de voie impossible



Ligne de délimitation de voie en gris sur le côté correspondant : le système a détecté que le conducteur souhaite

changer de voie. Il n'est actuellement pas possible de changer de voie.

Plus d'informations :

Assistant de changement de voie, voir page [284](#).

Assistant de changement de voie : conditions de fonctionnement non remplies



Selon la version de pays :

Symbole de flèche de changement de voie en gris : impossible de changer de voie, les conditions requises pour le fonctionnement ne sont pas remplies.

Plus d'informations :

Assistant de changement de voie, voir page [284](#).

Assisted Driving Mode Plus



Le système est activé.

Plus d'informations :

Assisted Driving Mode Plus, voir page [283](#).

Assisted Driving Mode Plus



Affichage alternatif, selon l'équipement.

Le système est activé.

Plus d'informations :

Assisted Driving Mode Plus, voir page [283](#).

Témoins et voyants bleus

Feux de route



Les feux de route ont été allumés.

Plus d'informations :

Feux de route, voir page [157](#).

Feux gris

Limiteur de vitesse manuel



Le système est interrompu.

Plus d'informations :

Limiteur de vitesse manuel, voir page [259](#).

Selon l'équipement : régulateur de vitesse



Le système est interrompu.

Plus d'informations :

Systèmes d'aide à la conduite, régulateur de vitesse, voir page [256](#).

Régulateur de vitesse actif avec fonction Stop & Go



Le témoin s'allume : le système est interrompu.

Témoin clignote : les conditions nécessaires au fonctionnement du système ne sont plus remplies. Le système a été désactivé, mais freine jusqu'à votre intervention active par pression sur la pédale de frein ou la pédale d'accélérateur.

Plus d'informations :

Régulateur de vitesse actif avec fonction Stop & Go, voir page [264](#).

Assist. directionnel et de contr. de la traject.



Le système est opérationnel et n'intervient pas sur la direction.

Le système s'active automatiquement si toutes les conditions de fonctionnement sont réunies.

Plus d'informations :

Assistant directionnel et de contrôle de la trajectoire, voir page [278](#).

Assisted Driving Mode Plus



Le système est interrompu et s'active automatiquement lorsque toutes les conditions de fonctionnement sont réunies.

Plus d'informations :

Assisted Driving Mode Plus, voir page [283](#).

Avertisseur de franchissement de ligne



Selon l'équipement et la version de pays :

Le voyant d'avertissement s'allume : le système est désactivé ou désactivé automatiquement, par exemple parce que DSC OFF est activé.

Le voyant d'avertissement clignote : un avertissement est émis de manière active. Le système n'effectue pas d'interventions de braquage.

Plus d'informations :

Avertisseur de franchissement de ligne, voir page [224](#).

Feux blancs

Régulateur de vitesse actif avec fonction Stop & Go



Aucun affichage du régulateur de distance étant donné que la pédale d'accélérateur est actionnée.

Plus d'informations :

Régulateur de vitesse actif avec fonction Stop & Go, voir page [264](#).

Assisted Driving Mode Plus



Le système est opérationnel.

Plus d'informations :

Assisted Driving Mode Plus, voir page [283](#).

M xDrive : système de propulsion arrière activé



Le programme M xDrive 2WD est activé. Les forces motrices sont réparties sur l'essieu arrière.

Plus d'informations :

M xDrive, voir page [254](#).

Jauge à carburant

Principe

Le niveau actuel du réservoir de carburant s'affiche.

Généralités

L'inclinaison du véhicule peut conduire à des fluctuations sur l'affichage.

Plus d'informations :

Ravitaillement, voir page [352](#).

Affichage

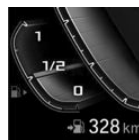

Une flèche située à côté du pictogramme de la pompe à essence indique de quel côté du véhicule se trouve la trappe de réservoir.

L'autonomie actuelle est affichée sous forme chiffrée.

Compte-tours

Généralités

Le moteur a des régimes autorisés. Les régimes trop élevés sont signalés par une zone d'avertissement jaune et une zone d'avertissement rouge. Le régime autorisé augmente avec la température d'huile moteur et la température du système d'épuration des gaz d'échappement.

Éviter impérativement les régimes moteur situés dans le champ d'alerte rouge. Dans cette plage, l'alimentation en carburant est coupée afin de protéger le moteur.

Plage de régime réduite

En raison de certains facteurs, par exemple un système d'entraînement froid, les régimes disponibles peuvent être réduits. Cette réduction est indiquée par le déplacement des champs d'avertissement jaunes et rouges dans le compte-tours. Le régime maximal du moteur correspond au début de la plage rouge.

État opérationnel et état de marche

 La mention OFF est affichée sur le combiné d'instruments. L'entraînement est coupé et l'état opérationnel est activé.

 La mention READY est affichée dans le combiné d'instruments. La fonction Start/Stop automatique est prête pour le démarrage automatique du moteur.

Plus d'informations :

État de fonctionnement du véhicule, voir page 45.

Température de l'huile moteur

Affichage



- ▶ Moteur froid : l'aiguille se trouve en position de basse température. Rouler à une vitesse modérée en utilisant

le moteur à des régimes moyens.

- ▶ Température de service normale : l'aiguille se trouve au milieu ou dans la moitié inférieure de l'affichage de la température.
- ▶ Moteur chaud : l'aiguille se trouve en position de haute température. Un message Check-Control s'affiche en plus.

Plus d'informations :

Niveau du liquide de refroidissement, voir page 386.

Température extérieure

Généralités

Quand l'affichage baisse jusqu'à +3 °C ou plus bas, un signal retentit.

Un message Check-Control s'affiche.

Il y a un risque accru de verglas.

Consigne de sécurité

AVERTISSEMENT

Un risque accru de verglas peut exister même pour des températures supérieures à +3 °C, par exemple sur des ponts ou des portions de route ombragées. Il y a un risque d'accident. Adapter le style de conduite aux conditions météorologiques lorsque les températures sont basses.

Tachymètre numérique

Généralités

Le tachymètre numérique s'affiche en permanence sur le combiné d'instruments.



Réglage de l'unité

Il est possible de régler l'unité du tachymètre numérique selon la version de pays.

1. « CAR »
2. « Réglages »
3. « Réglages généraux »
4. « Unités »
5. « Distance »
6. Sélectionner le réglage désiré.

Affichage



La vitesse actuelle s'affiche sur le combiné d'instruments.

Boîte de vitesses automatique Sport M : indicateur de rapport avec Drivelogic

Mode séquentiel



- ▶ Affichage du point de changement de vitesse, flèche 1.
- ▶ Rapport enclenché, flèche 2.
- ▶ Programme Drivelogic sélectionné, flèche 3.

Mode Drive

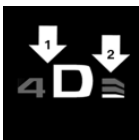

- ▶ Rapport enclenché et un D, flèche 1.
- ▶ Programme Drivelogic sélectionné, flèche 2.

Autonomie

Principe

L'autonomie indique la distance qui peut encore être parcourue avec le niveau de carburant actuel dans le réservoir.

Généralités

L'autonomie prévue est affichée avec la quantité de carburant restant dans le combiné d'instruments.

Un message Check-Control s'affiche brièvement en cas d'autonomie résiduelle basse. Une faible autonomie restante entraîne que les fonctions du moteur ne sont pas toujours assurées avec un style de conduite sportive, par exemple dans les virages rapides.

En dessous d'une autonomie d'environ 50 km, le message Check-Control reste affiché en permanence.

Consigne de sécurité

REMARQUE

Lorsque l'autonomie est inférieure à 50 km, le moteur pourrait ne plus être suffisamment alimenté en carburant. Les fonctions du moteur ne sont plus assurées. Il y a un risque de dommages matériels. Refaire le plein à temps.

Affichage



L'autonomie actuelle est affichée sous forme chiffrée à côté de la jauge à carburant.

Besoins d'entretien

Principe

La fonction indique les besoins d'entretien actuels et les volumes de maintenance correspondants.

Généralités

Une fois l'état de marche activé, le prochain rendez-vous de maintenance ou le kilométrage restant jusqu'à la prochaine maintenance s'affiche brièvement sur le combiné d'instruments.

Les besoins d'entretien actuels peuvent être lus par un Conseiller Service sur la clé du véhicule.

Certaines informations sur les besoins d'entretien peuvent s'afficher également sur la clé écran BMW.



Affichage

Informations détaillées sur les besoins d'entretien

Des informations détaillées sur le volume de maintenance peuvent être affichées sur l'écran de contrôle.

1. « CAR »
2. « Statut véhicule »
3.  « Échéances de maintenance »
Les volumes de maintenance et, le cas échéant, les contrôles prescrits par la loi s'affichent.
4. Sélectionner l'entrée pour afficher des informations plus détaillées.

Symboles

Symboles	Description
	Aucune entretien n'est nécessaire actuellement.
	Un entretien ou un contrôle obligatoire arrive prochainement à échéance.
	L'intervalle d'entretien est dépassé.

Entrée des échéances

Saisir les échéances des contrôles obligatoires pour le véhicule.

Veiller à ce que la date et l'heure dans le véhicule soient réglées correctement.

1. « CAR »
2. « Statut véhicule »
3.  « Échéances de maintenance »
4. « Contrôle technique »
5. « Date: »
6. Sélectionner le réglage désiré.

Historique de maintenance



Principe

Les maintenances effectuées peuvent être affichées sur l'écran de contrôle.



Généralités

Faire réaliser les travaux de maintenance par un Réparateur Agréé, un autre Réparateur Agréé qualifié ou un atelier spécialisé. Les travaux de maintenance effectués sont inscrits dans les données du véhicule. La fonction est disponible dès qu'une maintenance a été inscrite dans les données du véhicule.

Affichage

1. « CAR »
2. « Statut véhicule »
3.  « Échéances de maintenance »
Les volumes de maintenance requis et, le cas échéant, les contrôles prescrits par la loi s'affichent.
4.  « Historique des maintenances »
5. Sélectionner l'entrée pour afficher des informations plus détaillées.

Symboles

Symboles	Description
	Vert : la maintenance a été effectuée dans les délais impartis.
	Jaune : la maintenance a été effectuée avec du retard.
	L'entretien n'a pas été effectué.

Affichage point changement vitesse

Principe

L'indicateur de changement de vitesse recommande le rapport qui convient le mieux à la situation de conduite actuelle. L'utilisation du rapport optimal favorise un style de conduite efficace.

Généralités

Selon l'équipement et la version du pays, l'indicateur de changement de vitesse est actif en mode séquentiel de la boîte Steptronic Sport M.

Boîte de vitesses automatique Sport M : affichages

Symbole Description



Monter sur le rapport le plus économique.

Listes de sélection

Principe

Pour certaines fonctions, il est possible d'afficher des listes et de les utiliser dans le combiné d'instruments ou l'affichage tête haute.

- ▷ Source de divertissement.
- ▷ Source audio actuelle.
- ▷ Liste des derniers appels.

Le cas échéant, le menu correspondant s'ouvre dans l'écran de contrôle.



Affichage



Selon l'équipement, la liste affichée sur le combiné d'instruments peut être différente de celle illustrée.

Affichage et utilisation de la liste

Il est possible d'afficher et d'utiliser les listes via les touches du volant.

Touche	Fonction
	<p>Changer de source de divertissement.</p> <p>Après avoir appuyé à nouveau sur la touche, la liste actuellement affichée se ferme.</p>
	Afficher la liste des derniers appels.
	<p>Tourner la molette pour sélectionner le réglage souhaité.</p> <p>Appuyer sur la molette pour confirmer le réglage.</p> <p>Il est possible d'afficher à nouveau la liste de la source de divertissement actuelle en tournant la molette du combiné d'instruments.</p>

- ▷ Intervalle défini pour l'affichage des données du trajet.
- ▷ Consommation moyenne du carburant en fonction de l'intervalle défini.
- ▷ Vitesse moyenne.
- ▷ Temps total du moteur à l'arrêt pour la fonction Start/Stop automatique.
- ▷ Historique de la consommation sous forme de graphique.

Affichage

1. « CAR »
2. « Info de bord »
3. « Données de conduite »

Historique de consommation

La consommation moyenne sous forme de graphique en fonction du trajet parcouru s'affiche dans l'historique de la consommation.

Données du trajet

Principe

L'affichage des données du trajet fournit diverses informations sur le trajet, par exemple le compteur journalier.

Généralités

Les données du trajet peuvent être affichées sur l'écran de contrôle et sur le combiné d'instruments.

Les valeurs peuvent être affichées et réinitialisées en fonction des différents intervalles, par exemple après avoir fait le plein de carburant.

Affichage sur l'écran de contrôle

Aperçu

En fonction de l'intervalle défini et du mode de conduite, les informations suivantes s'affichent :

Affichage sur le combiné d'instruments

Selon l'équipement, le combiné d'instruments peut afficher des informations sur le kilométrage sous forme de widget.

Les informations affichées sont les suivantes :

- ▷ Kilométrage total.
- ▷ Intervalle défini pour l'affichage des données du trajet.
- ▷ Trajet parcouru en fonction de l'intervalle défini.
- ▷ Vitesse moyenne.

Sélectionner et régler les widgets dans le combiné d'instruments.

Plus d'informations :

Widgets, voir page 173.

Réglage de l'affichage des données du trajet

L'intervalle d'affichage des données du trajet sur le combiné d'instruments et l'écran de contrôle est réglable.

1. « CAR »
2. « Info de bord »
3. « Données de conduite »
4. « Données depuis »
5. Sélectionner le réglage désiré :
 - ▷ « Départ () » : si le véhicule est à l'arrêt pendant env. quatre heures, les valeurs sont automatiquement réinitialisées.
 - ▷ « Dernier plein () » : après un ravitaillement de carburant important, les valeurs sont automatiquement réinitialisées.
 - ▷ « Sortie usine » : consommation moyenne depuis la livraison départ usine.
Les valeurs depuis la livraison départ usine s'affichent.
 - ▷ « Dernière réinitialisation () » : les valeurs depuis la dernière réinitialisation manuelle s'affichent. Les valeurs peuvent être réinitialisées à tout moment.

Réinitialiser manuellement les valeurs moyennes

L'intervalle suivant peut être réinitialisé manuellement à tout moment : « Dernière réinitialisation () ».

Avec la touche située sur la manette des clignotants :

1. Appuyer à nouveau sur la touche située sur la manette des clignotants jusqu'à ce que

le widget des données de trajet soit sélectionné.

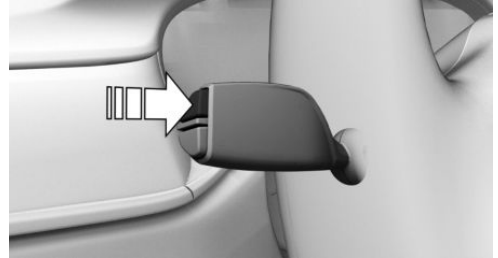

2. Maintenir la touche située sur la manette des clignotants enfoncée.

Par iDrive :

1. « CAR »
2. « Info de bord »
3. « Données de conduite »
4. « Données depuis »
5. « Réinitialisation manuelle »

Les valeurs moyennes et les compteurs sont réinitialisés. Après la réinitialisation des valeurs moyennes et des compteurs, l'intervalle suivant est automatiquement défini : « Dernière réinitialisation () ».

Affichages Sport

Principe

Les affichages sport sont particulièrement utiles si le style de conduite est sportif.

Affichage sur l'écran de contrôle

Aperçu

Les informations affichées sont les suivantes :

- ▷ Pression de charge.
- ▷ Température d'huile moteur.
- ▷ Accéléromètre.
- ▷ Couple.
- ▷ Puissance.

Affichage

1. « CAR »
2. « Info de bord »
3. « Affichages Sport »

Affichage dans le combiné d'instruments

Les affichages sport peuvent apparaître sous forme de widgets sur le combiné d'instruments.

Les widgets suivants peuvent être sélectionnés :

- ▷ Widget pour le couple et la puissance.
- ▷ Widget pour accéléromètre.

Plus d'informations :

Widgets, voir page 173.

État du véhicule



Généralités



Il est possible d'afficher les états de certains systèmes ou d'exécuter des actions.

Affichage de l'état du véhicule

1. « CAR »
2. « Statut véhicule »

Aperçu des informations

Symboles	Description
	« Avertisseur de crevaison » : État de la mesure individuelle de pression des pneus, voir page 370.
	« Contrôle pression des pneus (RDC) » : État du contrôle de pression des pneus, voir page 364.

Symboles	Description
	« Niveau d'huile moteur » : Mesure électronique du niveau d'huile, voir page 383.
	« Messages Check Control » : Affichage des messages check-control enregistrés, voir page 174.
	« Échéances de maintenance » : affichage des besoins d'entretien, voir page 186.

Affichage tête haute BMW

Principe

L'affichage tête haute projette des informations importantes dans le champ de vision du conducteur, par exemple la vitesse.

Généralités

Respecter les informations relatives au nettoyage de l'affichage tête haute du chapitre Entretien.

Aperçu



Le verre de protection de l'affichage tête haute se trouve à l'emplacement indiqué.



Activation et désactivation

1. « CAR »
2. « Réglages »
3. « Écrans d'affichage »
4. « Affichage Tête Haute »
5. « Affichage Tête Haute »

Affichage

Vue d'ensemble

L'affichage tête haute affiche les informations suivantes :

- ▷ Vitesse.
- ▷ Indications de guidage.
- ▷ Messages Check-Control.
- ▷ Liste de sélection dans le combiné d'instruments.
- ▷ Systèmes d'aide à la conduite.

Certaines de ces informations ne sont affichées que brièvement en cas de besoin.

Sélection des affichages sur l'affichage tête haute

1. « CAR »
2. « Réglages »
3. « Écrans d'affichage »
4. « Affichage Tête Haute »
5. Sélectionner le réglage désiré.

Configuration du M MODE

Selon le mode d'affichage sélectionné, plusieurs réglages sont possibles.

1. « CAR »
2. « Réglages »
3. « Écrans d'affichage »
4. « Affichage Tête Haute »
5. « Configurer l'affichage »
6. Sélectionner le réglage désiré.

Vue M

L'affichage M de l'affichage tête haute est un affichage spécifique à M plus sportif, qui est actif dans les programmes M SPORT et TRACK.

Réglage de la luminosité

La luminosité est automatiquement adaptée en fonction de la luminosité ambiante.

Le réglage de base peut être sélectionné manuellement.

1. « CAR »
2. « Réglages »
3. « Écrans d'affichage »
4. « Affichage Tête Haute »
5. « Luminosité »
6. Tourner le sélecteur jusqu'à obtention de la luminosité désirée.
7. Appuyer sur le sélecteur.

Lorsque les feux de croisement sont allumés, il est également possible d'agir sur la luminosité de l'affichage tête haute par l'intermédiaire de l'éclairage des instruments.

Réglage en hauteur

1. « CAR »
2. « Réglages »
3. « Écrans d'affichage »
4. « Affichage Tête Haute »
5. « Hauteur »
6. Tourner le sélecteur jusqu'à obtention de la hauteur souhaitée.
7. Appuyer sur le sélecteur.

La hauteur de l'affichage tête haute peut également être mémorisée avec la fonction Memory.

Réglage de la rotation

Il est possible de faire pivoter l'image de l'affichage tête haute.

1. « CAR »
2. « Réglages »
3. « Écrans d'affichage »
4. « Affichage Tête Haute »
5. « Rotation »
6. Tourner le sélecteur jusqu'à obtention du réglage désiré.
7. Appuyer sur le sélecteur.

Lisibilité des informations sur l'affichage

La lisibilité des informations sur l'affichage tête haute est influencée par les facteurs suivants :

- ▷ Position de siège.
- ▷ Présence d'objets sur le verre de protection de l'affichage tête haute.
- ▷ Poussière ou saleté sur le verre de protection de l'affichage tête haute.
- ▷ Intérieur ou extérieur du pare-brise encrassé.
- ▷ Port de lunettes de soleil avec certains filtres polarisants.
- ▷ Chaussée mouillée.
- ▷ Conditions d'éclairage défavorables.

Si l'image est déformée, faire vérifier les réglages de base par un Réparateur Agréé, un autre Réparateur Agréé qualifié ou un atelier spécialisé.

Pare-brise spécial

Le pare-brise fait partie du système.

La forme et la couche de revêtement du pare-brise spécial permettent le fonctionnement du système.

Si le pare-brise spécial est endommagé, le faire remplacer par un Réparateur Agréé, un

autre Réparateur Agréé qualifié ou un atelier spécialisé.

Témoins lumineux de passage des vitesses

Principe

Les indicateurs lumineux de régime moteur indiquent sur le combiné d'instruments le moment de passage de rapport supérieur auquel il est possible d'obtenir les meilleures valeurs d'accélération.

Généralités

Si l'affichage tête haute est activé, les témoins lumineux de passage des vitesses s'affichent sur l'affichage tête haute.

Les témoins lumineux de passage des vitesses apparaissent sur l'affichage tête haute uniquement dans l'affichage M.

Si l'affichage tête haute est éteint, les témoins lumineux de passage des vitesses apparaissent sur le combiné d'instruments.

Témoins lumineux de passage des vitesses dans le combiné d'instruments

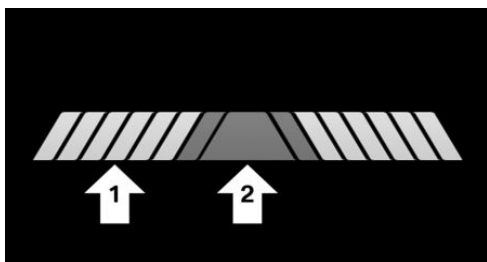

- ▷ Le régime momentané est représenté sur le compte-tours.
- ▷ Flèche 1 : les champs jaune qui s'allument successivement indiquent le prochain moment de passage de rapport supérieur.
- ▷ Flèche 2 : le champ s'allume en rouge. Passer le rapport au plus tard à ce moment.

L'affichage intégral clignote lorsque le régime maximum est atteint. L'alimentation en carburant est coupée pour protéger le moteur.

Témoins lumineux de passage des vitesses sur l'affichage tête haute

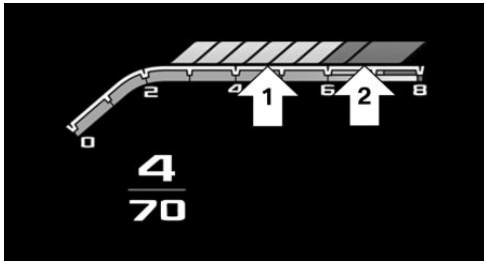

- ▷ Le régime momentané est représenté sur le compte-tours.
- ▷ Flèche 1 : les champs jaune qui s'allument successivement indiquent le prochain moment de passage de rapport supérieur.
- ▷ Flèche 2 : le champ s'allume en rouge. Passer le rapport au plus tard à ce moment.

Lorsque le régime maximum est atteint, l'affichage complet clignote et l'alimentation en carburant est coupée pour protéger le moteur.

Éclairage

Équipement du véhicule

Ce chapitre comprend tous les équipements de série, spécifiques à un pays et en option, proposés pour cette série de modèles. Par conséquent, les fonctions et les équipements décrits ici ne sont pas tous disponibles dans le véhicule, par exemple en raison des équipements optionnels choisis ou de la version de pays. Ceci s'applique également aux fonctions et systèmes de sécurité. L'utilisation des fonctions et systèmes correspondants implique le respect des lois et des règlements en vigueur.

Éclairage

Commutateurs dans le véhicule



Le commutateur d'éclairage se trouve à côté du volant.

Symbole Fonction

 Feux arrière de brouillard.

 Extinction des feux.
Feux de jour.

 Feux de position.

Symbole Fonction

 Commande automatique des feux de croisement.
Fonctions d'éclairage adaptatif.

 Feux de croisement.

 Éclairage des instruments.

 Feux de stationnement, côté droit.

 Feux de stationnement, côté gauche.

Commande automatique des feux de croisement

Principe

Les feux de croisement sont automatiquement allumés ou éteints en fonction de la luminosité ambiante, par exemple dans un tunnel, au crépuscule ou en cas de précipitations.

Généralités

Un soleil bas avec un ciel bleu peut déclencher l'allumage des feux.

En cas d'activation manuelle des feux de croisement, la commande automatique des feux de croisement se désactive.

Activation

 Appuyer sur la touche du commutateur d'éclairage.

La LED de la touche s'allume.



Le témoin sur le combiné d'instruments s'allume lorsque les feux de croisement sont allumés.

Limites du système

La commande automatique des feux de croisement ne peut pas remplacer l'appréciation personnelle des conditions de visibilité.

Les capteurs ne peuvent pas, par exemple, détecter le brouillard ou un temps brumeux. Dans un tel cas, allumer l'éclairage manuellement.

Feux de position, feux de croisement et feux de stationnement

Généralités

L'éclairage extérieur s'éteint automatiquement après un certain temps lorsque la porte conducteur est ouverte alors que l'état de marche est désactivé.

Feux de position

Généralités

Il est possible d'allumer les feux de position uniquement à vitesse réduite.

Mise en marche



Appuyer sur la touche du commutateur d'éclairage.



Le témoin sur le combiné d'instruments s'allume.

Tout le pourtour du véhicule est éclairé.

Éviter de laisser les feux de position allumés de façon prolongée car cela décharge la batterie du véhicule et l'état de marche risque, le cas échéant, de ne plus pouvoir être activé.

Arrêt



Appuyer sur la touche du commutateur d'éclairage ou activer l'état de marche.

Après l'activation de l'état de marche, la commande automatique des feux de croisement s'active.

Feux de croisement

Mise en marche



Appuyer sur la touche du commutateur d'éclairage.

Les feux de croisement sont allumés lorsque l'état de marche est activé.



Le témoin sur le combiné d'instruments s'allume.

Pour allumer les feux de croisement dès que l'état opérationnel est activé, appuyer à nouveau sur la touche.

Arrêt

Selon la version de pays, les feux de croisement peuvent être éteints dans la plage de vitesses inférieure.



Appuyer sur la touche du commutateur d'éclairage.

Feux de stationnement

Après avoir garé le véhicule, les feux de stationnement peuvent être allumés d'un côté du véhicule.

Touche Fonction



Feux de stationnement, côté droit activés.



Feux de stationnement, côté gauche activés.

Éteindre les feux de stationnement :

OFF

Appuyer sur la touche du commutateur d'éclairage ou activer l'état de marche.

Éclairage d'accueil

Principe

Lorsque l'éclairage d'accueil est activé, l'éclairage extérieur s'allume automatiquement pendant une durée limitée à l'approche ou au déverrouillage du véhicule.

Généralités

Selon l'équipement, l'éclairage extérieur du véhicule peut être configuré de manière individuelle.

Activation/désactivation de l'éclairage d'accueil

1. « CAR »
2. « Réglages »
3. « Éclairage extérieur »
4. Selon l'équipement, choisir le réglage souhaité :
 - ▷ « Phares verrouill./déverrouillage »

Certaines fonctions d'éclairage sont activées pendant une durée limitée au déverrouillage du véhicule.

Éclairage d'accompagnement

Principe

Lorsque l'éclairage d'accompagnement est activé, l'éclairage extérieur s'active pendant un certain temps après la sortie du véhicule afin d'éclairer l'environnement du véhicule.

Allumage de l'éclairage d'accompagnement

Après la désactivation de l'état de marche, pousser la manette des clignotants brièvement vers l'avant.

Réglage de la durée

1. « CAR »
2. « Réglages »
3. « Éclairage extérieur »
4. « Accompagn. »
5. Sélectionner le réglage désiré.
6. « OK »

Feux de croisement de jour

Généralités

Les feux de croisement de jour sont allumés lorsque l'état de marche est activé.



Si les feux de jour sont allumés à l'arrière, le témoin du contrôle s'allume sur le combiné d'instruments.

Activation/désactivation des feux de jour

Dans certains pays, les feux de croisement de jour sont obligatoires. Il est par conséquent possible qu'ils ne puissent pas être désactivés.

1. « CAR »
2. « Réglages »
3. « Éclairage extérieur »
4. Selon la version du pays : « Feux de jour » ou « Feux de jour arrière »

Fonctions d'éclairage adaptatif

Principe

Les fonctions d'éclairage adaptatif permettent un éclairage dynamique de la chaussée.

Généralités

Selon l'équipement, les fonctions d'éclairage adaptatif se composent d'un ou plusieurs systèmes :

- ▶ Éclairage de virage adaptatif.
- ▶ Répartition variable de la lumière.
- ▶ Feux directionnels.
- ▶ Éclairage dans les ronds-points.

Activation

 Appuyer sur la touche du commutateur d'éclairage.

La LED de la touche s'allume.

Les fonctions d'éclairage adaptatif sont actives dès que le véhicule est en état de marche.

Éclairage de virage adaptatif

Généralités

En fonction de l'angle de braquage et d'autres paramètres, le faisceau des phares suit le tracé de la route.

Pour éviter d'éblouir les usagers roulant en sens inverse, l'éclairage de virage adaptatif ne bascule pas vers la voie de circulation opposée à l'arrêt.

Selon l'équipement : si le réglage des phares est modifié, l'éclairage de virage adaptatif peut n'être disponible que de manière limitée.

Plus d'informations :

Circulation à droite/à gauche, voir page 200.

Projecteurs directionnels proactifs

Le faisceau des phares pivote dans le sens de déplacement suivant avant d'emprunter ou de sortir d'un virage.

Feux de virage en S

Le faisceau des phares est maintenu le plus droit possible dans les virages en S.

Feux de virage en épingle à cheveux

L'éclairage d'intersection s'allume également avant d'emprunter un virage en épingle à cheveux.

Répartition variable de la lumière

Principe

La répartition variable de la lumière permet d'éclairer encore mieux la chaussée.

Généralités

La distribution de la lumière s'adapte automatiquement à la vitesse.

Si le véhicule est équipé d'un système de navigation, la lumière distribuée est adaptée automatiquement en fonction des données de navigation et de la vitesse.

Feux de ville

La zone éclairée par les feux de croisement est élargie sur les côtés.

Éclairage d'autoroute

La portée des feux de croisement est augmentée.

Éclairage d'intersection

Principe

Dans les virages serrés, par exemple sur routes sinueuses, ou en cas de changement de direction, l'éclairage d'intersection est également activé jusqu'à une certaine vitesse afin d'éclairer l'intérieur du virage.

Généralités

L'éclairage d'intersection s'allume automatiquement en fonction de l'angle de braquage ou, le cas échéant, des clignotants.

En marche arrière, l'éclairage d'intersection s'allume le cas échéant automatiquement, indépendamment de l'angle de braquage.

Éclairage de ronds-points

L'éclairage d'intersection est activé des deux côtés juste avant de prendre un rond-point. Cela permet de mieux éclairer le bord de la chaussée. L'éclairage directionnel est désactivé des deux côtés juste après la sortie du rond-point.

Correcteur de portée des phares

Le correcteur de portée des phares compense les accélérations et les freinages, ainsi que la charge du véhicule, de manière à ne pas éblouir les usagers roulant en sens inverse.

Feux de route anti-éblouissement

Principe

Les feux de route anti-éblouissement détectent à temps les autres usagers et activent ou

désactivent automatiquement les feux de route en fonction des conditions de circulation.

Généralités

Les feux de route anti-éblouissement veillent à ce que les feux de route soient allumés lorsque les conditions de situation le permettent. Le système n'active pas les feux de route à faible vitesse.

Le système réagit à l'éclairage des véhicules qui arrivent en sens inverse et qui précèdent, ainsi qu'à l'éclairage ambiant, par exemple en agglomération.

Les feux de route peuvent à tout moment être allumés ou éteints manuellement.

Si le véhicule est équipé de l'assistant de feux de route anti-éblouissement, les feux de route ne s'éteignent pas lorsque des véhicules arrivent en sens inverse ou le précèdent. Seules les zones du faisceau lumineux qui pourraient éblouir les usagers qui arrivent en sens inverse ou qui précèdent s'éteignent. Dans ce cas, le témoin bleu reste allumé.

Selon l'équipement : en cas de modification du réglage des phares, les feux de route anti-éblouissement sont disponibles uniquement de manière limitée.

Plus d'informations :

Circulation à droite/à gauche, voir page [200](#).

Activation des feux de route anti-éblouissement

1. Appuyer sur la touche  sur le commutateur d'éclairage.

La LED de la touche s'allume.

- Appuyer sur la touche située sur la manette des clignotants.

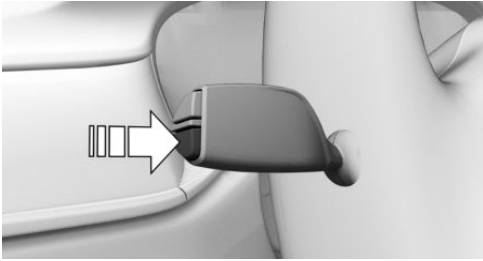

Le témoin sur le combiné d'instruments s'allume lorsque les feux de croisement sont allumés.

Le véhicule passe automatiquement des feux de croisement aux feux de route, ou inversement.



Le témoin bleu sur le combiné d'instruments s'allume lorsque les feux de route sont allumés par le système.

En cas d'interruption du trajet avec l'assistant de feu de route actif : en cas de poursuite du trajet, l'assistant de feu de route reste actif.

En cas de passage manuel en mode jour ou mode nuit, les feux de route anti-éblouissement sont désactivés.

Pour réactiver l'assistant de feu de route, appuyer sur la touche située sur la manette des clignotants.

Désactivation des feux de route anti-éblouissement

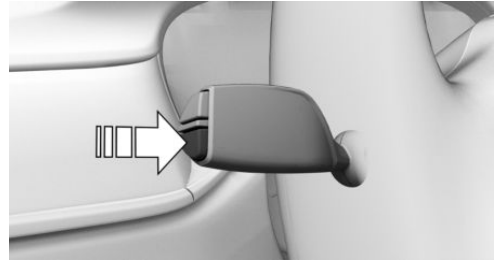

Appuyer sur la touche située sur la manette des clignotants.

Limites du système

Les feux de route anti-éblouissement ne peuvent pas remplacer la décision personnelle du conducteur d'utiliser ou non les feux de route. Lorsque la situation l'exige, commuter par conséquent manuellement sur les feux de croisement.

Dans les situations suivantes, le système ne fonctionne pas ou seulement de manière limitée et une intervention du conducteur peut s'avérer nécessaire :

- ▶ Par très mauvais temps, par exemple en cas de brouillard ou de très fortes précipitations.
- ▶ Lors de la détection d'usagers mal éclairés, tels que piétons, cyclistes, cavaliers, charrettes, ou en cas de circulation ferroviaire ou fluviale à proximité de la route ou de passage d'animaux.
- ▶ Dans des virages serrés, au sommet ou au pied de pentes raides, en cas de circulation transversale ou sur autoroute, lorsque les usagers roulant en sens inverse sont partiellement masqués.

- ▶ Dans les agglomérations mal éclairées ou face à des panneaux fortement réfléchissants.
- ▶ Quand le pare-brise est embué, sale ou occulté par des autocollants, des vignettes, etc. au niveau du rétroviseur intérieur.

Feux de route laser

Principe

La portée d'éclairage des feux de route augmente et garantit ainsi un meilleur éclairage de la chaussée.

Généralités

Les feux de route laser sont intégrés dans les phares et en sortent.

Quand les feux de route sont allumés, les feux de route laser s'allument automatiquement dans le projecteur en plus des feux de route LED à partir d'une vitesse d'environ 60 km/h.

Selon la version de pays, de plus amples informations peuvent être obtenues sur le panneau gravé au laser apposé sur le phare.

Consigne de sécurité



Laser de classe 1.

Le panneau se trouve dans ou sur le phare et est visible de l'extérieur ou lorsque le capot est ouvert.

Antibrouillard

Feux arrière de brouillard

Conditions de fonctionnement

Les feux de croisement doivent être allumés avant d'allumer l'éclairage antibrouillard arrière.

Activation/désactivation de l'éclairage antibrouillard arrière



Appuyer sur la touche.



Le témoin jaune sur le combiné d'instruments s'allume lorsque l'éclairage antibrouillard arrière est allumé.

Si la commande automatique des feux de croisement est activée, les feux de croisement s'allument automatiquement à l'activation des feux arrière de brouillard.

Feux antibrouillard directionnels

Principe

Le cas échéant, la distribution de la lumière des feux de croisement est adaptée au brouillard ambiant, en fonction de la vitesse.

Conditions de fonctionnement

- ▶ La commande automatique des feux de croisement est active.
- ▶ L'éclairage antibrouillard arrière est allumé.

Circulation à droite/à gauche

Généralités

En cas de trajets dans des pays où le côté de circulation diffère de celui du pays d'immatriculation, il est nécessaire de prendre des mesu-

res permettant d'éviter l'effet d'éblouissement des phares.

Réglage des phares

1. « CAR »
2. « Réglages »
3. « Éclairage extérieur »
4. « Circulation à droite/à gauche »
5. Sélectionner le réglage désiré.

Limites du système

Les feux de route anti-éblouissement sont, le cas échéant, disponibles que de manière restreinte.

Les fonctions d'éclairage adaptatif ne sont, le cas échéant, disponibles que de manière restreinte.

Éclairage des instruments

Conditions de fonctionnement

Pour pouvoir régler la luminosité, les feux de position ou les feux de croisement doivent être allumés.

Réglage de la luminosité



La luminosité peut être réglée avec la molette.

Éclairage intérieur

Généralités

Selon l'équipement, l'éclairage intérieur, l'éclairage de plancher, l'éclairage d'éclairage d'accès, l'éclairage d'ambiance et de haut-parleur sont commandés automatiquement.

Aperçu

Touches dans le véhicule



Éclairage intérieur



Liseuses

Activation/désactivation de l'éclairage intérieur



Appuyer sur la touche.

Extinction permanente : appuyer sur la touche pendant environ 3 secondes.

Activation/désactivation des liseuses



Appuyer sur la touche.

Éclairage d'ambiance

Généralités

Selon l'équipement, l'éclairage dans l'habitacle peut être réglé pour certaines lampes.

Activation/désactivation de l'éclairage d'ambiance

1. « CAR »
2. « Réglages »

3. « Éclairage intérieur »
4. « Éclairage d'ambiance »

Allumer/éteindre l'éclairage d'ambiance

L'éclairage d'ambiance s'allume lors du déverrouillage du véhicule et s'éteint lors du verrouillage.

Si l'éclairage d'ambiance a été désactivé via iDrive, il ne s'allume pas au déverrouillage du véhicule.

Sélection de la couleur

1. « CAR »
2. « Réglages »
3. « Éclairage intérieur »
4. « Couleur »
5. Sélectionner le réglage désiré.

Réglage de la luminosité

1. « CAR »
2. « Réglages »
3. « Éclairage intérieur »
4. « Luminosité »
5. Sélectionner le réglage désiré.

Éclairage dynamique

Certaines actions, par exemple les appels entrants ou les portes ouvertes, sont représentées par des effets de lumière.

1. « CAR »
2. « Réglages »
3. « Éclairage intérieur »
4. « Éclairage dynamique »
5. Sélectionner le réglage désiré.

Réduit pendant la conduite

Pendant la conduite, l'intensité de certaines lampes d'éclairage de l'habitacle peut être atténuée la nuit.

1. « CAR »
2. « Réglages »
3. « Éclairage intérieur »
4. « Réduit lors des trajets de nuit »

Système de son Diamond Surround Bowers & Wilkins

Principe

Certains haut-parleurs du véhicule disposent d'un éclairage. La luminosité peut être réglée de manière individuelle.

Généralités

Lorsque les haut-parleurs sont mis en sourdine, l'éclairage des haut-parleurs s'éteint.

Activation/désactivation de l'éclairage de haut-parleur

1. « CAR »
2. « Réglages »
3. « Éclairage intérieur »
4. « Bowers & Wilkins »

Allumer/éteindre l'éclairage de haut-parleur

L'éclairage des hauts-parleurs est allumé lors du déverrouillage du véhicule et éteint lors du verrouillage.

Réglage de la luminosité

1. « CAR »
2. « Réglages »
3. « Éclairage intérieur »

4. « Bowers & Wilkins »
5. « Luminosité »
6. Sélectionner le réglage désiré.

Sécurité

Équipement du véhicule

Ce chapitre comprend tous les équipements de série, spécifiques à un pays et en option, proposés pour cette série de modèles. Par conséquent, les fonctions et les équipements décrits ici ne sont pas tous disponibles dans

le véhicule, par exemple en raison des équipements optionnels choisis ou de la version de pays. Ceci s'applique également aux fonctions et systèmes de sécurité. L'utilisation des fonctions et systèmes correspondants implique le respect des lois et des règlements en vigueur.

Airbags

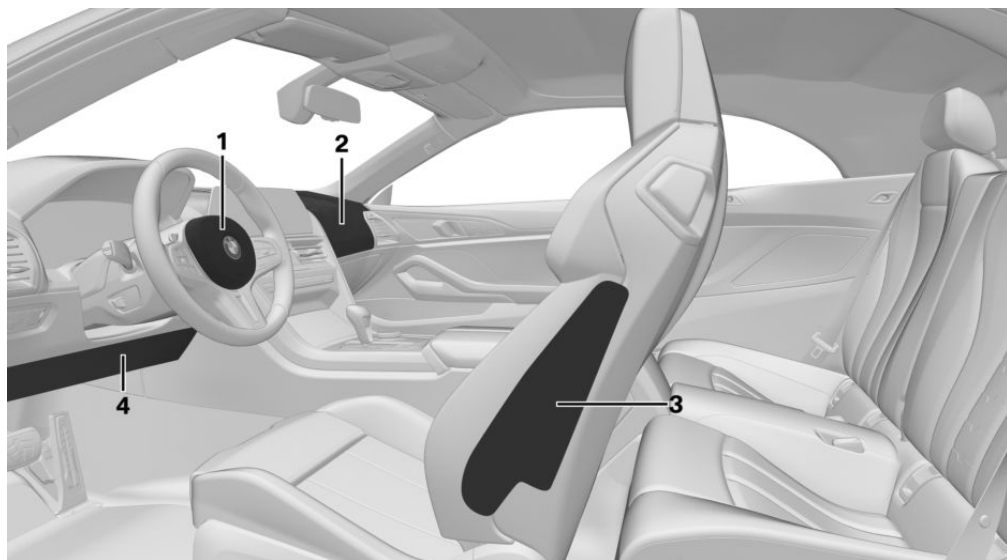

- 1 Airbag frontal du conducteur
- 2 Airbag frontal passager avant

- 3 Airbag latéral
- 4 Airbag de genoux

Airbags frontaux

Les airbags frontaux protègent le conducteur et le passager avant en cas de choc frontal si la protection offerte par les ceintures de sécurité ne suffit pas.

Airbag latéral

L'airbag latéral protège le corps au niveau de la poitrine, du bassin et de la tête en cas de collision latérale.

Airbag de genoux

Selon la version de pays :

L'airbag de genoux protège les jambes en cas de collision frontale.

Protection

Généralités

Les airbags ne se déclenchent pas dans toutes les situations de collision, par exemple pas en cas d'accident léger.

Consignes pour une protection maximale par les airbags

AVERTISSEMENT

Si le siège est mal positionné ou si la zone de déploiement des airbags est entravée, le système d'airbag ne peut pas apporter la protection prévue et risque d'entraîner des blessures supplémentaires en cas de déclenchement. Il y a risque de blessures ou danger de mort. Observer les consignes pour une protection maximale par le système d'airbag.

- ▶ Se tenir à distance des airbags.
- ▶ Toujours saisir le volant par la couronne. Placer les mains à 9 heures et à 3 heures afin de réduire le plus possible le risque de blessures aux mains ou aux bras en cas de déclenchement de l'airbag.
- ▶ Régler le siège et le volant en veillant à ce que la prise en diagonale du volant soit possible. Choisir des réglages permettant que l'épaule repose contre le dossier du siège lorsque vous vous penchez et maintenant une distance maximale entre le buste et le volant.
- ▶ Veiller à ce que le passager avant soit correctement assis, c'est-à-dire que ses pieds se trouvent sur le plancher et ne sont pas appuyés contre le tableau de bord.
- ▶ Veiller à ce que les passagers tiennent leur tête loin des airbags latéraux.
- ▶ Ne pas placer de personnes, d'animaux ou d'objets entre les airbags et les passagers.
- ▶ Maintenir le tableau de bord et le pare-brise côté passager dégagés, c'est-à-dire ne pas les occulter avec un film autocollant ou des revêtements et ne pas y apposer par exemple de fixations pour appareil de navigation ou téléphone portable.
- ▶ Ne rien coller sur les caches des airbags, ne pas les garnir d'un revêtement quelconque ni les modifier de quelque manière que ce soit.
- ▶ Ne pas utiliser le cache de l'airbag frontal côté passager comme vide-poches.
- ▶ Sur les sièges avant, ne pas installer de housses, de rembourrages ou d'autres objets qui n'ont pas été spécialement homologués pour les sièges équipés d'airbags latéraux intégrés.
- ▶ Ne pas suspendre de vêtements, par exemple des vestes, sur les dossiers.
- ▶ Ne pas modifier les composants ou le câblage. Ceci s'applique aussi aux caches du volant, au tableau de bord et aux sièges.
- ▶ Ne pas démonter le système d'airbag.

Même en observant toutes les consignes, des blessures résultant d'un contact avec les airbags ne sont pas totalement exclues en fonction de la situation.

Chez des passagers sensibles, les bruits du déclenchement et du gonflement peuvent provoquer momentanément des troubles de l'audition, généralement non persistants.

État de fonctionnement du système d'airbag

Consignes de sécurité

AVERTISSEMENT

Après le déclenchement du système d'airbag, certains composants peuvent être brûlants. Il y a risque de blessures. Ne pas toucher aux différents composants.

AVERTISSEMENT

Les interventions effectuées de façon non conforme peuvent entraîner une panne, un dysfonctionnement ou un déclenchement intempestif du système d'airbag. En cas de dysfonctionnement, le système d'airbag peut ne pas se déclencher comme prévu lors d'un accident de gravité suffisante. Il y a risque de blessures ou danger de mort. Confier le contrôle, la réparation ou le démontage et la mise au rebut du système d'airbag à un Réparateur Agréé, un autre Réparateur Agréé qualifié ou un atelier spécialisé.

Affichage sur le combiné d'instruments



Lorsque vous activez l'état de marche, le voyant d'alerte s'allume brièvement sur le combiné d'instruments et affiche ainsi l'état de fonctionnement de l'ensemble du système d'airbag et des rétracteurs de ceinture.

Dysfonctionnement



- ▶ Le voyant ne s'allume pas quand vous activez l'état de marche.
- ▶ Le voyant est allumé en permanence.

Confier le contrôle du système à un Réparateur Agréé, à un autre Réparateur Agréé qualifié ou à un atelier spécialisé.

Réglage de la position des sièges avant

Calibrez les sièges avant électriques dès qu'un message correspondant apparaît sur l'écran de contrôle pour conserver la précision du réglage des sièges.

Plus d'informations :

Sièges, voir page [127](#).

Commutateur à clé pour airbag passager avant

Principe

Le commutateur à clé pour l'airbag passager avant permet de désactiver l'airbag du passager avant en cas d'utilisation d'un système de retenue pour enfant dos à la route.

Généralités

La disponibilité de cette fonction dépend de l'équipement et du pays.

L'airbag passager avant peut être désactivé puis réactivé à l'aide de la clé intégrée dans la clé du véhicule.

Aperçu

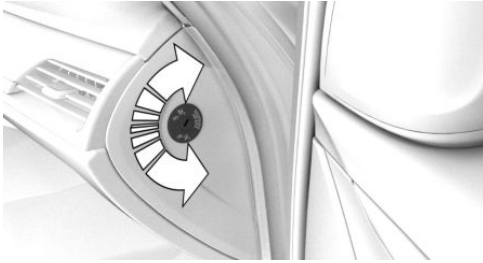

Le commutateur à clé pour l'airbag passager avant se trouve sur le côté extérieur du tableau de bord.

Désactivation de l'airbag passager avant



1. Insérer la clé et appuyer dessus si nécessaire.
2. Maintenir la clé enfoncée et la tourner jusqu'en butée en position OFF. En butée, retirer la clé.
3. Veiller à ce que le commutateur à clé se trouve en position finale pour que l'airbag soit désactivé.

L'airbag passager avant est désactivé. L'airbag conducteur reste activé.

Si le système de retenue pour enfant dos à la route a été retiré du siège passager avant, activer de nouveau l'airbag passager avant pour qu'il se déclenche comme prévu en cas d'accident.

L'état de l'airbag est indiqué par le témoin de contrôle au niveau du ciel de pavillon.

Activation de l'airbag passager avant





1. Insérer la clé et appuyer dessus si nécessaire.
2. Maintenir la clé enfoncée et la tourner jusqu'en butée en position ON. En butée, retirer la clé.
3. Veiller à ce que le commutateur à clé se trouve en position finale pour que l'airbag soit activé.

L'airbag passager avant est de nouveau activé et se déclenche dans les situations qui l'exigent.

Témoin d'airbag du passager avant

Le témoin de contrôle de l'airbag passager avant sur le pavillon indique l'état de fonctionnement de l'airbag passager avant.

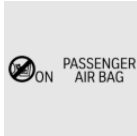
Après l'activation de l'état de marche, le témoin s'allume brièvement et indique ensuite si l'airbag est activé ou désactivé.

Affichage	Fonction
	Si l'airbag passager avant est activé, le témoin de contrôle est allumé brièvement, puis s'éteint.
	Si l'airbag passager avant est désactivé, le témoin de contrôle est allumé en permanence.

Système de protection contre le retournement

Principe

Le système de protection contre le retournement s'active automatiquement lors d'un accident d'une gravité conséquente ou en cas d'inclinaison extrême. Les arceaux de sécurité se trouvant derrière les appuie-têtes arrière se déploient en l'espace de fractions de seconde.

Combiné à l'encadrement de pare-brise renforcé, le système de protection contre le retournement renforce la sécurité des passagers du véhicule.

Généralités

Ne pas place d'objets sur les caches du système de sécurité en cas de tonneau.

Consignes de sécurité

AVERTISSEMENT

Le déclenchement du système de protection contre le retournement peut provoquer des blessures ou des dommages. Il y a un risque de blessures ou de dommages matériels. Veiller à ce que la zone de déplacement du système de protection contre le retournement soit libre.

AVERTISSEMENT

Toute intervention qui ne respecte pas les prescriptions peut entraîner une panne, un dysfonctionnement ou un déclenchement intempestif du système. En cas de dysfonctionnement, le système ne pourra pas se déclencher comme prévu, malgré la gravité de l'accident. Il y a risque de blessures ou danger de mort. Le contrôle, la réparation ou le démontage et la mise au rebut du système doivent être effectués par un Répara-

teur Agréé, un autre Réparateur Agréé qualifié ou par un atelier spécialisé.

AVERTISSEMENT

Après déclenchement ou endommagement, le fonctionnement du système est limité ou inexistant. Il y a risque de blessures ou danger de mort.

Après déclenchement ou endommagement du système, le faire contrôler et remplacer chez un Réparateur Agréé, un autre Réparateur Agréé qualifié ou dans un atelier spécialisé.

AVERTISSEMENT

Lorsque le système de protection contre le retournement est sorti, la zone de déplacement de la capote est limitée. Il y a un risque de blessures ou de dommages matériels. Quand le système de protection contre le retournement est déployé, ne pas actionner la capote.

Aperçu

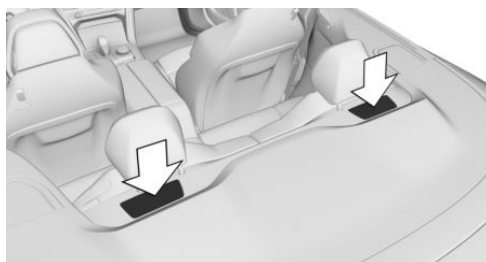

Caches du système de protection contre le retournement.

Système de protection active des piétons

Principe

Grâce au système de protection active des piétons, le capot est relevé en cas de collision de l'avant du véhicule avec un piéton.

Généralités

Le système de protection active des piétons déclenché met à disposition un espace de déformation sous le capot pour amortir le choc avec la tête. Pour détecter les piétons, le système fait appel à des capteurs logés sous le bouclier.

Les ressorts à gaz du système ne sont autorisés que pour une durée déterminée. Contrôler les ressorts à gaz dans le cadre de la maintenance et, le cas échéant, les remplacer.

Consignes de sécurité

AVERTISSEMENT

Le système peut se déclencher de manière involontaire lors du contact avec les différents composants des charnières et des serrures de capot. Il y a un risque de blessures ou de dommages matériels. Ne pas toucher les différents composants des charnières et des serrures de capot.

AVERTISSEMENT

Toute modification du système de protection des piétons peut entraîner une panne, un dysfonctionnement ou un déclenchement intempestif du système. Il y a risque de blessures ou danger de mort. Ne pas modifier le système de protection des piétons ni ses composants ou son câblage électrique. Ne pas démonter le système.

AVERTISSEMENT

Toute intervention qui ne respecte pas les prescriptions peut entraîner une panne, un dysfonctionnement ou un déclenchement intempestif du système. En cas de dysfonctionnement, le système ne pourra pas se déclencher comme prévu, malgré la gravité de l'accident. Il y a risque de blessures ou danger de mort. Le contrôle, la réparation ou le démontage et la mise au rebut du système doivent être effectués par un Réparateur Agréé, un autre Réparateur Agréé qualifié ou par un atelier spécialisé.

AVERTISSEMENT

Après déclenchement ou endommagement, le fonctionnement du système est limité ou inexistant. Il y a un risque de blessures ou danger de mort.

Après déclenchement ou endommagement du système, le faire contrôler et remplacer chez un Réparateur Agréé, un autre Réparateur Agréé qualifié ou dans un atelier spécialisé.

REMARQUE

L'ouverture du capot lorsque le système de protection des piétons est déclenché peut entraîner des dommages au capot ou au système de protection des piétons. Il y a un risque de dommages matériels. Ne pas ouvrir le capot après l'affichage du message Check-Control. Faire contrôler par un Réparateur Agréé, un autre Réparateur Agréé qualifié ou par un atelier spécialisé.

Limites du système

Le système actif de protection des piétons ne se déclenche qu'à des vitesses comprises entre environ 30 km/h et 55 km/h.

Pour des raisons de sécurité, le système peut également se déclencher dans les rares cas où une collision avec un piéton ne peut pas être clairement exclue, p ex. dans les situations suivantes :

- ▷ En cas de collision avec une poubelle ou un poteau de délimitation.
- ▷ En cas de collision avec des animaux.
- ▷ En cas de projections de pierres.
- ▷ En cas de collision avec une congère.

Dysfonctionnement



Un message Check-Control s'affiche.

Le système a été déclenché ou présente un dysfonctionnement.

Se rendre immédiatement à vitesse modérée chez un Réparateur Agréé, un autre Réparateur Agréé qualifié ou dans un atelier spécialisé et y faire contrôler et réparer le système.

Intelligent Safety

Principe

Intelligent Safety permet de commander de manière centralisée les systèmes d'aide à la conduite.

Généralités

En fonction de l'équipement, Intelligent Safety comporte un ou plusieurs systèmes qui aident à éviter les risques de collision.

- ▷ Avertisseur de collision frontale avec fonction de freinage, voir page 212.
- ▷ Assistant d'évitement, voir page 216.
- ▷ Avertissement de carrefour avec fonction de freinage City, voir page 218.
- ▷ Avertisseur de piétons avec fonction de freinage City, voir page 221.
- ▷ Avertisseur de franchissement de ligne, voir page 224.

- ▷ Avertisseur de changement de voie, voir page 228.
- ▷ Avertisseur de collision latérale, voir page 231.
- ▷ Avertisseur de risque de collision arrière, voir page 233.
- ▷ Alerte de priorité, voir page 234.
- ▷ Avertisseur de conduite en sens interdit, voir page 237.

Consignes de sécurité

AVERTISSEMENT

Le système ne dégage pas le conducteur de sa responsabilité d'évaluer correctement les conditions de circulation. En raison des limites inhérentes au système, celui-ci ne peut pas toujours réagir automatiquement de manière adéquate dans toutes les situations de circulation. Il y a risque d'accident. Adapter le style de conduite aux conditions de circulation. Observer la circulation, se préparer à freiner ou à braquer à tout moment et intervenir activement dans les situations correspondantes.

AVERTISSEMENT

Les affichages et alertes ne dégagent pas le conducteur de sa responsabilité. En raison des limites du système, ce dernier peut ne pas émettre d'avertissements ou ne pas réagir, ou seulement trop tard, à tort ou de manière inopinée. Il y a risque d'accident. Adapter le style de conduite aux conditions de circulation. Prêter attention aux conditions de circulation et intervenir activement dans les situations correspondantes.

⚠ AVERTISSEMENT

Le remorquage avec les systèmes Intelligent Safety activés ou le régulateur de vitesse activé peut entraîner des dysfonctionnements de certaines fonctions. Il y a risque d'accident. Avant tout remorquage, désactiver tous les systèmes Intelligent Safety et le régulateur de vitesse.

Aperçu

Touche dans le véhicule



 Intelligent Safety

Réglages

Les réglages suivants peuvent être sélectionnés pour les systèmes Intelligent Safety :

- ▷ « ALL ON » : tous les systèmes Intelligent Safety sont activés. Pour les sous-fonctions, par exemple le réglage du moment de l'avertissement, les réglages de base sont activés.
- ▷ « Régl. personnalisés » : les systèmes Intelligent Safety sont activés conformément aux réglages individuels.
- ▷ « Personnaliser réglages » : les systèmes Intelligent Safety peuvent être configurés individuellement. Les réglages personnalisés sont activés et mémorisés. Dès qu'un

réglage est modifié dans le menu, tous les réglages du menus sont activés.

- ▷ « ALL OFF » : tous les systèmes Intelligent Safety sont désactivés.

Affichage

Touche État

 La touche est allumée en vert : tous les systèmes Intelligent Safety sont activés.

 La touche est allumée en orange : certains systèmes Intelligent Safety sont désactivés ou actuellement indisponibles.

 La touche n'est pas allumée : tous les systèmes Intelligent Safety sont désactivés.

Activation/désactivation des systèmes Intelligent Safety

Généralités

Selon l'équipement et la version de pays, les systèmes Intelligent Safety peuvent être commandés via la touche ou iDrive.

Certains systèmes Intelligent Safety sont automatiquement activés à chaque démarrage. Certains systèmes Intelligent Safety s'activent conformément au dernier réglage.

Mode M : selon le programme sélectionné, les systèmes Intelligent Safety sont activés ou désactivés.

Commande par touche

 Appuyer sur la touche.
Le menu des systèmes Intelligent Safety s'affiche.

Si tous les systèmes Intelligent Safety étaient désactivés, tous les systèmes sont alors activés.

« Personnaliser réglages » : si nécessaire, configurer individuellement les systèmes Intelligent Safety.

 Appuyer de nouveau sur la touche. Le système commute entre les différents réglages suivants :

- ▷ « ALL ON »
- ▷ « Régl. personnalisés »

Certains systèmes Intelligent Safety ne peuvent pas être désactivés individuellement.

 Maintenir la touche enfoncée.
« ALL OFF » : le menu est sélectionné. Tous les systèmes Intelligent Safety sont désactivés.

Commande via iDrive

 Appuyer sur la touche.
Le menu des systèmes Intelligent Safety s'affiche.

- ▷ « ALL ON » : tous les systèmes Intelligent Safety sont activés. Le réglage est automatiquement sélectionné à chaque ouverture du menu.
- ▷ « Régl. personnalisés » : il est possible de procéder à des réglages individuels sur l'écran de contrôle.
- ▷ « ALL OFF » : lorsque le véhicule est à l'arrêt, tous les systèmes Intelligent Safety sont désactivés. Certains systèmes doivent être confirmés l'un après l'autre sur l'écran de contrôle pour être désactivés.

Avertisseur de risque de collision avec fonction freinage

Principe

L'avertisseur de risque de collision avertit le conducteur d'un éventuel risque de collision et freine automatiquement, le cas échéant. Quand un accident est inévitable, le système aide à réduire la vitesse d'impact.

Généralités

Les capteurs détectent les conditions de circulation dans leur zone de détection.

Le système avertit en deux étapes à partir d'environ 5 km/h d'un danger possible de collision avec des véhicules. Le moment de chaque avertissement peut varier en fonction de la situation de conduite actuelle.

Le comportement du véhicule propre est pris en compte dans les réactions du système. Lorsque le style de conduite actif est reconnu, les avertissements et les interventions de freinage sont émis moins souvent.

Selon l'équipement, la Driver Attention Camera du combiné d'instruments enregistre le comportement visuel du conducteur. Par ailleurs, le système vérifie la réduction de la visibilité. Le comportement visuel et la visibilité influencent également le moment des avertissements.

Consignes de sécurité

AVERTISSEMENT

Le système ne dégage pas le conducteur de sa responsabilité d'évaluer correctement les conditions de circulation. En raison des limites inhérentes au système, celui-ci ne peut pas toujours réagir automatiquement de manière adéquate dans toutes les situations de circulation. Il y a un risque d'accident. Adapter le style de conduite aux conditions de circu-

lation. Observer la circulation, se préparer à freiner ou à braquer à tout moment et intervenir activement dans les situations correspondantes.

AVERTISSEMENT

Les affichages et alertes ne dégagent pas le conducteur de sa responsabilité. En raison des limites du système, ce dernier peut ne pas émettre d'avertissements ou ne pas réagir, ou seulement trop tard, à tort ou de manière inopinée. Il y a risque d'accident. Adapter le style de conduite aux conditions de circulation. Prêter attention aux conditions de circulation et intervenir activement dans les situations correspondantes.

AVERTISSEMENT

Le remorquage avec les systèmes Intelligent Safety activés ou le régulateur de vitesse activé peut entraîner des dysfonctionnements de certaines fonctions. Il y a risque d'accident. Avant tout remorquage, désactiver tous les systèmes Intelligent Safety et le régulateur de vitesse.

Capteurs

Le système se commande à l'aide des capteurs suivants :

- ▷ Caméras derrière le pare-brise.
- ▷ Avec capteur radar : capteur radar avant.

Plus d'informations :

Capteurs du véhicule, voir page 41.

Activation/désactivation de l'avertisseur de risque de collision

Activation automatique du système

Le système est automatiquement activé à chaque démarrage.

Activation/désactivation manuelle du système

Selon l'équipement et la version de pays, les systèmes Intelligent Safety peuvent être commandés via la touche ou iDrive.



Respecter les réglages, l'affichage et l'utilisation du chapitre Intelligent Safety.

Plus d'informations :

Intelligent Safety, voir page 210.

Réglage du moment de l'avertissement

1. « CAR »
2. « Réglages »
3. « Aides à la conduite »
4. « Sécurité et avertissements »
5. « Avertisseur collision frontale »
6. Sélectionner le réglage désiré :
 - ▷ « Anticipé »
 - ▷ « Intermédiaire »
 - ▷ « Retardé » : seuls les signaux d'urgence s'affichent.

Affichage sur le combiné d'instruments

Symbole État



Selon l'équipement et la version de pays :

Restriction de fonctionnement détectée, par exemple en raison des limites du système des caméras ou d'une panne du système. Il est possible de poursuivre le voyage. Le cas échéant, tenir compte des remarques des messages Check-Control.

Limites du système des caméras, voir page 41.



Selon l'équipement et la version de pays :
le système est désactivé.

Avertissement avec fonction de freinage

Affichage

En cas de risque de collision avec un véhicule, un voyant d'avertissement apparaît sur le combiné d'instruments et éventuellement sur l'affichage tête haute.

Symbole Mesure



Le voyant d'avertissement s'allume en rouge : pré-avertisseur.
Freiner et augmenter la distance.



Le voyant d'avertissement clignote en rouge et un signal retentit : signal d'urgence.
Freiner et, si nécessaire, éviter l'obstacle.

Pré-avertissement

Un pré-avertissement est par exemple affiché lorsqu'un risque de collision se dessine ou que la distance avec le véhicule qui précède est très faible.

En cas de pré-avertissement, intervenir soi-même.

Signal d'urgence avec fonction de freinage

Un signal d'urgence est affiché en cas de risque de collision immédiate lorsque le véhicule s'approche d'un autre objet à une vitesse différentielle élevée.

En cas de signal d'urgence, intervenir soi-même de manière active, par exemple en freinant. Selon la situation de conduite et l'équipement, le signal d'urgence est complété par une brève impulsion sur les freins.

Lors du réglage du moment de l'avertissement « Retardé », il n'y a pas de brève impulsion sur les freins.

En cas de risque de collision, le système peut, le cas échéant, freiner automatiquement.

Un signal d'urgence peut être déclenché également sans autre avertissement préalable.

Intervention de freinage

L'avertissement invite le conducteur à intervenir lui-même. Lorsque la pédale de frein est enfoncée rapidement et fortement, la force de freinage maximale du véhicule est utilisée.

En outre, en cas de risque de collision, le système peut assister le conducteur par une intervention automatique de freinage.

À faible vitesse, le véhicule peut être freiné jusqu'à l'arrêt.

Fonction de freinage City : l'intervention sur les freins s'effectue jusqu'à env. 80 km/h.

Avec capteur radar : l'intervention sur les freins s'effectue jusqu'à env. 250 km/h.

Si la vitesse dépasse environ 210 km/h, l'intervention sur les freins s'effectue comme une brève impulsion. Il n'y a pas de ralentissement automatique.

L'intervention de freinage peut être interrompue en appuyant suffisamment fort ou par un mouvement du volant actif.

Limites du système

Consigne de sécurité

AVERTISSEMENT

En raison des limites du système, ce dernier peut ne pas réagir, ou seulement trop tard, à tort ou de manière inopinée. Il y a un risque d'accident ou de dommages matériels. Tenir compte des remarques concernant les limites du système et intervenir activement le cas échéant.

Zone de détection

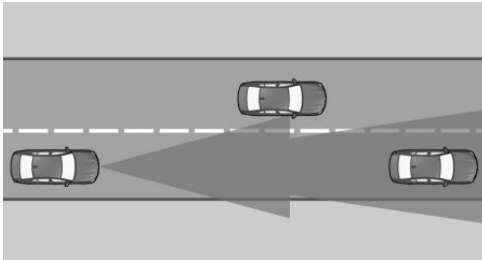

Le pouvoir de détection du système est limité. Seuls les objets reconnus par le système sont pris en compte.

C'est pourquoi le système peut ne pas réagir ou ne réagir que tardivement.

Par exemple, les situations suivantes peuvent ne pas être reconnues avec certitude :

- ▷ Véhicule roulant lentement devant, vers lequel on s'approche à grande vitesse.
- ▷ Véhicules qui se rabattent ou freinent brusquement.
- ▷ Véhicules dont l'arrière présente une apparence inhabituelle.
- ▷ Deux-roues qui précèdent.

Vitesse maximum

Le système est désactivé temporairement à une vitesse supérieure à environ 250 km/h. Dès que la vitesse redescend en dessous de cette valeur, le système est activé.

Limites du système des capteurs

Plus d'informations :

- ▷ Caméras, voir page 41.
- ▷ Capteurs radars, voir page 42.

Restrictions de fonctionnement

La fonction peut être limitée, par exemple dans les situations suivantes :

- ▷ Dans les virages serrés.
- ▷ Lors d'une restriction ou d'une désactivation des systèmes de régulation de la stabilité de marche, par exemple DSC OFF.
- ▷ Jusqu'à 10 secondes après le démarrage du moteur via le bouton Start/Stop.

Sensibilité des avertissements

Plus la sensibilité des avertissements sera élevée, par exemple moment de l'avertissement, plus le nombre d'avertissements affichés sera élevé. Il est alors également possible que le nombre d'avertissements et de réactions prématurées ou inopinées augmente.

Assistant d'évitement

Principe

Dans certaines situations, l'Assistant d'évitement aide le conducteur à éviter une collision, par exemple si des obstacles ou des personnes surgissent.

Généralités

Le système alerte et assiste le conducteur s'il est possible d'éviter un obstacle sur le côté. Les capteurs surveillent et détectent s'il y a suffisamment d'espace libre autour du véhicule. Un espace libre détecté est utilisé pour l'évitement, soutenu de manière sûre par le conducteur par des mouvements du volant automatiques.

Consignes de sécurité

AVERTISSEMENT

Le système ne dégage pas le conducteur de sa responsabilité d'évaluer correctement les conditions de circulation. En raison des limites inhérentes au système, celui-ci ne peut pas toujours réagir automatiquement de manière adéquate dans toutes les situations de circulation. Il y a risque d'accident. Adapter le style de conduite aux conditions de circulation. Observer la circulation, se préparer à freiner ou à braquer à tout moment et intervenir activement dans les situations correspondantes.

AVERTISSEMENT

Les affichages et alertes ne dégagent pas le conducteur de sa responsabilité. En raison des limites du système, ce dernier peut ne pas émettre d'avertissements ou ne pas réagir, ou seulement trop tard, à tort ou de manière inopinée. Il y a risque d'accident. Adapter le style de conduite aux conditions de

circulation. Prêter attention aux conditions de circulation et intervenir activement dans les situations correspondantes.

Capteurs

Le système se commande à l'aide des capteurs suivants :

- ▷ Caméras derrière le pare-brise.
- ▷ Capteur radar avant.
- ▷ Capteurs radars latéraux, avant.
- ▷ Capteurs radars latéraux, arrière.

Plus d'informations :

Capteurs du véhicule, voir page 41.

Conditions de fonctionnement

- ▷ L'avertisseur de piétons avec fonction de freinage est activé.
Avertisseur de piétons avec fonction de freinage City, voir page 221.
- ▷ L'avertisseur de collision frontale avec fonction de freinage est activé.
Avertisseur de collision frontale avec fonction de freinage, voir page 212.
- ▷ Les capteurs détectent s'il y a suffisamment d'espace libre autour du véhicule.

Activation/désactivation de l'assistant d'évitement

Le système est automatiquement activé à chaque démarrage.

Avertissement avec assistance d'évitement

Affichage sur le combiné d'instruments

En cas de risque de collision avec un véhicule détecté ou avec un piéton détecté, un voyant d'avertissement s'affiche sur le combiné d'instruments et sur l'affichage tête haute.

Symbole **Mesure**

Le voyant d'avertissement s'allume en rouge : pré-avertisseur.
Freiner et augmenter la distance.



Le voyant d'avertissement clignote en rouge et un signal retentit : signal d'urgence en cas d'obstacle.
Freiner et, si nécessaire, éviter l'obstacle.



Le voyant d'avertissement clignote en rouge et un signal retentit : signal d'urgence en présence d'une personne.
Freiner et, si nécessaire, éviter l'obstacle.

Signal d'urgence avec assistance d'évitement

Lorsque le véhicule s'approche d'un autre objet avec une différence de vitesse importante, un signal d'urgence s'affiche en cas de risque de collision immédiat.

En cas de signal d'urgence, intervenir soi-même. En cas de risque de collision, le système assiste le conducteur dans son action d'évitement.

Un signal d'urgence peut être déclenché également sans autre avertissement préalable.

Limites du système

Consigne de sécurité

 AVERTISSEMENT

En raison des limites du système, ce dernier peut ne pas réagir, ou seulement trop tard, à tort ou de manière inopinée. Il y a un risque d'accident ou de dommages matériels. Tenir compte des remarques concernant les limites

du système et intervenir activement le cas échéant.

Zone de détection

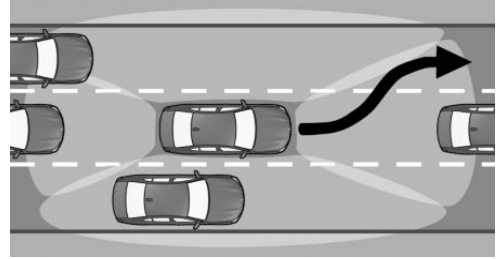

Le pouvoir de détection du système est limité. Seuls les objets reconnus par le système sont pris en compte.

C'est pourquoi le système peut ne pas réagir ou ne réagir que tardivement.

Par exemple, les situations suivantes peuvent éventuellement ne pas être détectées :

- ▷ Véhicule roulant lentement devant, vers lequel on s'approche à grande vitesse.
- ▷ Véhicules qui se rabattent ou freinent brusquement.
- ▷ Véhicules dont l'arrière présente une apparence inhabituelle.
- ▷ Deux-roues qui précèdent.

Limites du système des capteurs

Plus d'informations :

- ▷ Caméras, voir page 41.
- ▷ Capteurs radars, voir page 42.

Restrictions de fonctionnement

La fonction peut être limitée, par exemple dans les situations suivantes :

- ▷ Dans les virages serrés.
- ▷ Lors d'une restriction ou d'une désactivation des systèmes de régulation de la stabilité de marche, par exemple DSC OFF.
- ▷ Jusqu'à 10 secondes après le démarrage du moteur via le bouton Start/Stop.

Avertissement de carrefour avec fonction de freinage City

Principe

L'avertisseur d'intersection aide à éviter les accidents avec la circulation transversale aux carrefours, aux intersections et aux insertions. Quand un accident est inévitable, le système aide à réduire la vitesse d'impact.

Le système avertit, à des vitesses habituelles dans les localités ou les villes, d'un risque de collision possible et freine automatiquement si nécessaire.

Généralités

Les capteurs détectent les conditions de circulation dans leur zone de détection.

Les véhicules qui croisent la trajectoire du véhicule peuvent être détectés par le système dès que ceux-ci entrent dans sa zone de détection.

Aux carrefours et intersections, un avertissement est émis si un risque de collision avec la circulation transversale est détecté.

Le système avertit en deux étapes à partir d'environ 10 km/h d'un danger possible de collision avec des véhicules. Le moment de chaque avertissement peut varier en fonction de la situation de conduite actuelle.

La Driver Attention Camera du combiné d'instruments enregistre le comportement visuel du conducteur. Par ailleurs, le système vérifie la réduction de la visibilité. Le comportement vi-

suel et la visibilité influencent également le moment des avertissements.

Consignes de sécurité

AVERTISSEMENT

Le système ne dégage pas le conducteur de sa responsabilité d'évaluer correctement les conditions de circulation. En raison des limites inhérentes au système, celui-ci ne peut pas toujours réagir automatiquement de manière adéquate dans toutes les situations de circulation. Il y a risque d'accident. Adapter le style de conduite aux conditions de circulation. Observer la circulation, se préparer à freiner ou à braquer à tout moment et intervenir activement dans les situations correspondantes.

AVERTISSEMENT

Les affichages et alertes ne dégagent pas le conducteur de sa responsabilité. En raison des limites du système, ce dernier peut ne pas émettre d'avertissements ou ne pas réagir, ou seulement trop tard, à tort ou de manière inopinée. Il y a risque d'accident. Adapter le style de conduite aux conditions de circulation. Prêter attention aux conditions de circulation et intervenir activement dans les situations correspondantes.

AVERTISSEMENT

Le remorquage avec les systèmes Intelligent Safety activés ou le régulateur de vitesse activé peut entraîner des dysfonctionnements de certaines fonctions. Il y a risque d'accident. Avant tout remorquage, désactiver tous les systèmes Intelligent Safety et le régulateur de vitesse.

Capteurs

Le système se commande à l'aide des capteurs suivants :

- ▷ Caméras derrière le pare-brise.
- ▷ Capteur radar avant.
- ▷ Capteurs radars latéraux, avant.

Plus d'informations :

Capteurs du véhicule, voir page [41](#).

Activation/désactivation de l'avertisseur d'intersection

Activation automatique du système

Le système est automatiquement activé à chaque démarrage.

Activation/désactivation manuelle du système

Selon l'équipement et la version de pays, les systèmes Intelligent Safety peuvent être commandés via la touche ou iDrive.



Respecter les réglages, l'affichage et l'utilisation du chapitre Intelligent Safety.

Plus d'informations :

Intelligent Safety, voir page [210](#).

Réglage du moment de l'avertissement

1. « CAR »
2. « Réglages »
3. « Aides à la conduite »
4. « Sécurité et avertissements »
5. « Avertisseur collision frontale »
6. Sélectionner le réglage désiré :
 - ▷ « Anticipé »
 - ▷ « Intermédiaire »
 - ▷ « Retardé » : seuls les signaux d'urgence s'affichent.

Affichage sur le combiné d'instruments

Symbole État



Selon l'équipement et la version de pays :

Restriction de fonctionnement détectée, par exemple en raison des limites du système des caméras ou d'une panne du système. Il est possible de poursuivre le voyage. Le cas échéant, tenir compte des remarques des messages Check-Control.

Limites du système des caméras, voir page [41](#).



Selon l'équipement et la version de pays :

le système est désactivé.

Avertissement avec fonction de freinage

Affichage

En cas de risque de collision avec un véhicule, un voyant d'avertissement apparaît sur le combiné d'instruments et éventuellement sur l'affichage tête haute.

Symbole **Signification**



Le voyant d'avertissement s'allume en rouge : pré-avertissement en raison d'un risque de collision avec un véhicule croisant la trajectoire par la droite.

Le voyant d'avertissement clignote en rouge et un signal retentit : signal d'urgence en raison d'un risque de collision imminent.



Le voyant d'avertissement s'allume en rouge : pré-avertissement en raison d'un risque de collision avec un véhicule croisant la trajectoire par la gauche.

Le voyant d'avertissement clignote en rouge et un signal retentit : signal d'urgence en raison d'un risque de collision imminent.



Le voyant d'avertissement s'allume en rouge : pré-avertissement en raison d'un risque de collision avec un véhicule dont le sens de la marche n'est pas identifiable.

Le voyant d'avertissement clignote en rouge et un signal retentit : signal d'urgence en raison d'un risque de collision imminent.

Pré-avertissement

Un pré-avertissement s'affiche par exemple en cas de risque de collision imminente avec un véhicule croisant la trajectoire.

Si le pré-avertisseur s'active, intervenir soi-même, par exemple en freinant.

Signal d'urgence avec fonction de freinage

Un signal d'urgence s'affiche par exemple en cas de risque de collision immédiate avec un véhicule croisant la trajectoire.

Si le signal d'urgence retentit, freiner et, le cas échéant, éviter l'obstacle. En cas de risque de collision, le système peut, le cas échéant, assister le conducteur en freinant automatiquement.

Un signal d'urgence peut être déclenché également sans autre avertissement préalable.

Intervention de freinage

L'avertissement invite le conducteur à intervenir lui-même.

En plus, en cas de risque de collision, le système peut vous assister par une légère intervention de freinage.

Le véhicule peut être freiné jusqu'à l'arrêt.

L'intervention de freinage peut être interrompue en appuyant suffisamment fort ou par un mouvement du volant actif.

La détection des objets peut être limitée. Tenir compte des limites de la zone de détection et des restrictions de fonctionnement.

Limites du système

Consigne de sécurité

AVERTISSEMENT

En raison des limites du système, ce dernier peut ne pas réagir, ou seulement trop tard, à tort ou de manière inopinée. Il y a un risque d'accident ou de dommages matériels. Tenir compte des remarques concernant les limites du système et intervenir activement le cas échéant.

Vitesse maximum

Le système réagit aux véhicules en circulation transversale lorsque la vitesse est inférieure à environ 80 km/h

Zone de détection

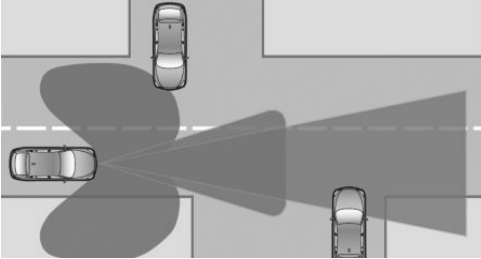

Le pouvoir de détection du système est limité. C'est pourquoi le système peut ne pas réagir ou ne réagir que tardivement.

Par exemple, les situations suivantes peuvent ne pas être reconnues avec certitude :

- ▷ Véhicules croisant la trajectoire, par exemple s'ils sont cachés par des immeubles.
- ▷ Véhicules qui se rabattent ou freinent brusquement.
- ▷ Deux-roues croisant la trajectoire.
- ▷ Véhicules dont la vue latérale est inhabituelle.

Limites du système des capteurs

Plus d'informations :

- ▷ Caméras, voir page 41.
- ▷ Capteurs radars, voir page 42.

Restrictions de fonctionnement

La fonction peut être limitée, par exemple dans les situations suivantes :

- ▷ Dans les virages serrés.
- ▷ Lors d'une restriction ou d'une désactivation des systèmes de régulation de la stabilité de marche, par exemple DSC OFF.
- ▷ Jusqu'à 10 secondes après le démarrage du moteur via le bouton Start/Stop.

Sensibilité des avertissements

Plus la sensibilité des avertissements sera élevée, par exemple moment de l'avertissement,

plus le nombre d'avertissements affichés sera élevé. Il est alors également possible que le nombre d'avertissements et de réactions prématurées ou inopinées augmente.

Protection active des piétons avec fonction freinage en ville

Principe

L'avertisseur de piétons avertit, à des vitesses habituelles dans les localités ou les villes, d'un risque de collision possible avec des piétons et des cyclistes et freine automatiquement si nécessaire. Quand un accident est inévitable, le système aide à réduire la vitesse d'impact.

Généralités

Les capteurs détectent les conditions de circulation dans leur zone de détection.

Si la vitesse est supérieure à env. 5 km/h, le système vous avertit d'un risque de collision avec des personnes et des cyclistes.

Consignes de sécurité

AVERTISSEMENT

Le système ne dégage pas le conducteur de sa responsabilité d'évaluer correctement les conditions de circulation. En raison des limites inhérentes au système, celui-ci ne peut pas toujours réagir automatiquement de manière adéquate dans toutes les situations de circulation. Il y a un risque d'accident. Adapter le style de conduite aux conditions de circulation. Observer la circulation, se préparer à freiner ou à braquer à tout moment et intervenir activement dans les situations correspondantes.

AVERTISSEMENT

Les affichages et alertes ne dégagent pas le conducteur de sa responsabilité. En raison des limites du système, ce dernier peut ne pas émettre d'avertissements ou ne pas réagir, ou seulement trop tard, à tort ou de manière inopinée. Il y a risque d'accident. Adapter le style de conduite aux conditions de circulation. Prêter attention aux conditions de circulation et intervenir activement dans les situations correspondantes.

AVERTISSEMENT

Le remorquage avec les systèmes Intelligent Safety activés ou le régulateur de vitesse activé peut entraîner des dysfonctionnements de certaines fonctions. Il y a risque d'accident. Avant tout remorquage, désactiver tous les systèmes Intelligent Safety et le régulateur de vitesse.

Capteurs

Le système se commande à l'aide des capteurs suivants :

- ▶ Caméras derrière le pare-brise.
- ▶ Avec capteur radar : capteur radar avant.

Plus d'informations :

Capteurs du véhicule, voir page 41.

Zone de détection

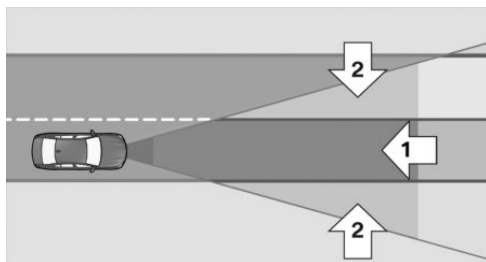

La zone de détection devant le véhicule comprend deux parties :

- ▶ Zone centrale, flèche 1, directement devant le véhicule.
- ▶ Zone étendue, flèches 2, côté droit et côté gauche de la zone centrale.

Le risque de collision est imminent lorsque des personnes se trouvent dans la zone centrale. Le système ne signale les personnes qui se trouvent dans la zone étendue que si elles se déplacent vers la zone centrale.

Activation/désactivation de l'avertisseur de piétons

Activation automatique du système

Le système est automatiquement activé à chaque démarrage.

Activation/désactivation manuelle du système

Selon l'équipement et la version de pays, les systèmes Intelligent Safety peuvent être commandés via la touche ou iDrive.



Respecter les réglages, l'affichage et l'utilisation du chapitre Intelligent Safety.

Plus d'informations :

Intelligent Safety, voir page 210.

Affichage sur le combiné d'instruments

Symbole État



Selon l'équipement et la version de pays :

Restriction de fonctionnement détectée, par exemple en raison des limites du système des caméras ou d'une panne du système. Il est possible de poursuivre le voyage. Le cas échéant, tenir compte des remarques des messages Check-Control.

Limites du système des caméras, voir page 41.



Selon l'équipement et la version de pays :

le système est désactivé.

Avertissement avec fonction de freinage

Affichage

En cas de risque de collision avec un piéton ou un cycliste détecté, un voyant d'avertissement s'affiche sur le combiné d'instruments et éventuellement sur l'affichage tête haute.

Symbole Signification



Le voyant d'avertissement s'allume en rouge et un signal sonore retentit : risque de collision détecté.

Intervenir immédiatement en freinant ou en effectuant une manœuvre d'évitement.

Intervention de freinage

L'avertissement invite le conducteur à intervenir lui-même. Lorsque la pédale de frein est

enfoncée rapidement et fortement, la force de freinage maximale du véhicule est utilisée.

En plus, en cas de risque de collision, le système peut vous assister par une légère intervention de freinage.

À faible vitesse, le véhicule peut être freiné jusqu'à l'arrêt.

L'intervention de freinage peut être interrompue en appuyant suffisamment fort ou par un mouvement du volant actif.

Limites du système

Consigne de sécurité

AVERTISSEMENT

En raison des limites du système, ce dernier peut ne pas réagir, ou seulement trop tard, à tort ou de manière inopinée. Il y a un risque d'accident ou de dommages matériels. Tenir compte des remarques concernant les limites du système et intervenir activement le cas échéant.

Vitesse maximum

Le système réagit aux personnes et aux cyclistes si la vitesse du véhicule est inférieure à environ 80 km/h

Zone de détection

Le pouvoir de détection du système est limité. C'est pourquoi les avertissements du système peuvent parfois manquer ou arriver tardivement.

Par exemple, les situations suivantes peuvent ne pas être reconnues avec certitude :

- ▷ Piétons partiellement masqués.
- ▷ Piétons qui ne sont pas reconnus comme tels en raison de l'angle de vision ou de leur silhouette.

- ▶ Piétons en dehors de la zone de détection.
- ▶ Piétons mesurant moins de 80 cm.

Limites du système des capteurs

Plus d'informations :

- ▶ Caméras, voir page 41.
- ▶ Capteurs radars, voir page 42.

Restrictions de fonctionnement

La fonction peut être limitée ou indisponible, par exemple dans les situations suivantes :

- ▶ En cas de désactivation des systèmes de régulation de la stabilité de marche, tels que DSC OFF.
- ▶ Jusqu'à 10 secondes après le démarrage du moteur via le bouton Start/Stop.

Avertisseur de franchissement de ligne

Principe

L'avertisseur de franchissement de ligne émet un avertissement lorsque le véhicule est sur le point de quitter sa voie de circulation ou la chaussée.

Généralités

Ce système basé caméra déclenche une alerte à partir d'une certaine vitesse minimum.

La vitesse minimum dépend du pays et est affichée dans le menu des systèmes Intelligent Safety.

Les avertissements sont émis par la vibration du volant.

Le système n'émet pas d'avertissement si vous clignotez dans la direction correspondante avant de quitter la voie.

Selon l'équipement : à une vitesse jusqu'à 210 km/h, si une délimitation de voie est dépassée, le système réagit également par une brève action sur la direction en plus de la vi-

bration. Le système aide ainsi le conducteur à maintenir le véhicule sur sa voie de circulation.

Consignes de sécurité

AVERTISSEMENT

Le système ne dégage pas le conducteur de sa propre responsabilité d'interpréter correctement le tracé de la route et les conditions de circulation. Il y a risque d'accident. Adapter le style de conduite aux conditions de circulation. Prêter attention aux conditions de circulation et intervenir activement dans les situations correspondantes. Lors des avertissements, ne pas donner inutilement de coup de volant brusque.

AVERTISSEMENT

Les affichages et alertes ne dégagent pas le conducteur de sa responsabilité. En raison des limites du système, ce dernier peut ne pas émettre d'avertissements ou ne pas réagir, ou seulement trop tard, à tort ou de manière inopinée. Il y a risque d'accident. Adapter le style de conduite aux conditions de circulation. Prêter attention aux conditions de circulation et intervenir activement dans les situations correspondantes.

Capteurs

Le système est piloté par l'intermédiaire de la caméra derrière le pare-brise.

Plus d'informations :

Capteurs du véhicule, voir page 41.

Conditions de fonctionnement

La délimitation de la voie de circulation doit être détectée par la caméra pour que l'avertisseur de franchissement de ligne soit actif.

Activation/désactivation de l'avertisseur de franchissement de ligne

Activation automatique du système

Selon la version de pays, le système est automatiquement actif après chaque départ.

Activation/désactivation manuelle du système

Selon l'équipement et la version de pays, les systèmes Intelligent Safety peuvent être commandés via la touche ou iDrive.



Respecter les réglages, l'affichage et l'utilisation du chapitre Intelligent Safety.

Plus d'informations :

Intelligent Safety, voir page [210](#).

Réglage de l'avertisseur de franchissement de ligne

Réglage du moment de l'avertissement

1. « CAR »
2. « Réglages »
3. « Aides à la conduite »
4. « Sécurité et avertissements »
5. « Avertisseur franchissement ligne »
6. Sélectionner le réglage désiré :
 - ▷ « Anticipé »
 - ▷ « Intermédiaire »
 - ▷ « Réduit » : selon la situation, certains avertissements sont supprimés, par exemple en cas de franchissement volontaire des lignes de trajectoire dans les virages ou en cas de dépassements dynamiques sans clignotant.
 - ▷ « Désactivé » : aucun avertissement ne sera émis.

Réglage de la puissance des vibrations du volant

1. « CAR »
2. « Réglages »
3. « Aides à la conduite »
4. « Informations au volant »
5. « Force des vibrations »
6. Sélectionner le réglage désiré.

Le réglage s'applique à tous les systèmes de sécurité intelligents.

Activation/désactivation de l'intervention de braquage

L'intervention sur la direction peut être activée et désactivée de manière séparée pour l'alerte de changement de voie ou pour l'alerte de sortie de voie.

1. « CAR »
2. « Réglages »
3. « Aides à la conduite »
4. « Sécurité et avertissements »
5. « Avertisseur franchissement ligne »
6. « Intervention sur la direction »

Selon la version de pays, l'intervention de braquage s'active automatiquement après chaque départ.

Affichage sur le combiné d'instruments

Selon l'équipement et la version de pays, différents états du système sont affichés sur le combiné d'instruments.

Sym-bole **Signification**



Le témoin de contrôle devient vert : le système est activé. Une délimitation de la voie de circulation a été détectée sur au moins un côté du véhicule et le système est prêt à intervenir. Des avertissements sont émis.

Le témoin de contrôle clignote en vert : un avertissement est émis de manière active. Le cas échéant, le système exécute une intervention de braquage.



Le témoin de contrôle s'allume en jaune : restriction de fonctionnement détectée, par exemple en raison d'un soleil bas ou du système en panne. Il est possible de poursuivre le voyage. Le cas échéant, tenir compte des remarques des messages Check-Control.

Le voyant d'avertissement clignote en jaune : un avertissement est émis. Le système n'effectue pas d'interventions de braquage.



Le voyant d'avertissement s'allume en gris : le système est désactivé ou désactivé automatiquement, p. ex. parce que DSC OFF est activé.

Le voyant d'avertissement clignote en gris : un avertissement est émis. Le système n'effectue pas d'interventions de braquage.

Selon l'équipement et la version de pays, les informations sur le système s'affichent dans l'Assisted Driving View du combiné d'instruments.

Plus d'informations :

Assisted Driving View, voir page [172](#).

Fonction d'avertissement

En quittant la voie de circulation

Si vous quittez la voie de circulation et la délimitation de voie détectée, le volant vibre selon le réglage de la vibration du volant.

Si le clignotant est activé dans la bonne direction avant un changement de voie, aucun avertissement n'est émis.

Intervention de braquage

Selon l'équipement et la version du pays : en cas de dépassement d'une délimitation de voie dans la plage de vitesse allant jusqu'à 210 km/h, le système intervient, en plus des vibrations, par une courte intervention active sur la direction si nécessaire. En l'occurrence, l'intervention de braquage aide le conducteur à maintenir le véhicule sur sa voie de circulation. L'intervention de braquage est perceptible au niveau du volant et peut être modifiée manuellement à tout moment. En cas d'intervention de braquage active, l'affichage clignote sur le combiné d'instruments.

L'intervention de braquage est par exemple annulée dans les situations suivantes :

- ▶ En cas de forte accélération ou de freinage à fond.
- ▶ En cas d'activation des clignotants.
- ▶ Si les feux de détresse sont allumés.
- ▶ Dans les situations à forte dynamique de conduite.
- ▶ Pendant que le contrôle dynamique de stabilité régule la stabilité de marche.
- ▶ Immédiatement après une intervention de braquage par les systèmes du véhicule.
- ▶ Lors du rabattage actif, retourner sur sa propre voie de circulation après un dépassement.

Signal d'avertissement

Selon l'équipement : si le système intervient plusieurs fois dans la direction dans un délai

de 3 minutes et si le conducteur n'intervient pas sur le volant, un avertissement acoustique retentit. Un bref signal d'avertissement retentit à la deuxième intervention de braquage. Un signal d'avertissement prolongé retentit à partir de la troisième intervention de braquage.

Un message Check-Control s'affiche en plus.

Le signal d'avertissement et le message check-control obligent le conducteur à se concentrer sur la route.

Interruption de l'avertissement

L'avertissement est interrompu, par exemple dans les situations suivantes :

- ▷ Automatiquement après quelques secondes.
- ▷ Au retour dans la propre voie de circulation.
- ▷ En cas de forte accélération ou de freinage à fond.
- ▷ Si les feux de détresse sont allumés.
- ▷ En cas d'activation des clignotants.
- ▷ Pendant que le contrôle dynamique de stabilité régule la stabilité de marche.
- ▷ Lorsque le contrôle dynamique de stabilité est désactivé.
- ▷ Immédiatement après une intervention de braquage par les systèmes du véhicule.
- ▷ En cas d'intervention de braquage manuelle.
- ▷ Si nécessaire en cas d'activation d'un autre système d'aide à la conduite.
- ▷ Aucune délimitation de la voie de circulation n'est détectée.
- ▷ Lorsque les limites du système sont atteintes.

Limites du système

Consigne de sécurité

AVERTISSEMENT

En raison des limites du système, ce dernier peut ne pas réagir, ou seulement trop tard, à tort ou de manière inopinée. Il y a un risque d'accident ou de dommages matériels. Tenir compte des remarques concernant les limites du système et intervenir activement le cas échéant.

Limites du système des capteurs

Plus d'informations :

- ▷ Caméras, voir page 41.

Restrictions de fonctionnement

La fonction peut être limitée, par exemple dans les situations suivantes :

- ▷ Si les délimitations de la voie de circulation sont absentes, usées, peu visibles, convergentes ou divergentes, ou équivoques, par exemple dans les zones de chantier.
- ▷ Si les délimitations de la voie de circulation sont recouvertes de neige, de verglas, de saletés ou d'eau.
- ▷ Dans les virages serrés ou sur chaussée étroite.
- ▷ Si les délimitations de la voie de circulation ne sont pas blanches.
- ▷ Si les délimitations de la voie de circulation sont recouvertes d'objets.
- ▷ En cas de talonnage du véhicule qui précède.
- ▷ Jusqu'à 10 secondes après le démarrage du moteur via le bouton Start/Stop.

Un message Check-Control s'affiche en cas de restriction du fonctionnement.

Alerte de changement de voie

Principe

L'avertisseur de changement de voie détecte les véhicules se trouvant dans l'angle mort ou lorsque des véhicules s'approchent par l'arrière sur la voie parallèle.

Le voyant d'avertissement du rétroviseur extérieur avertit le conducteur selon différents niveaux.

Généralités

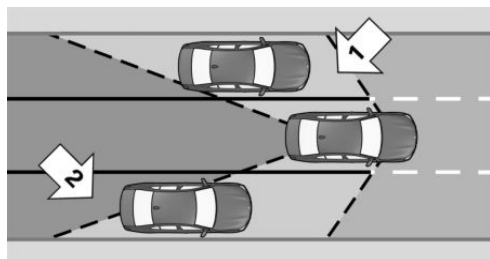

Les capteurs radar surveillent l'espace derrière et à côté du véhicule à partir d'une vitesse minimale.

La vitesse minimum dépend du pays et est affichée dans le menu des systèmes Intelligent Safety.

Le système avertit que des véhicules se trouvent dans l'angle mort, flèche 1, ou s'approchent par l'arrière sur la voie adjacente, flèche 2. Le voyant d'avertissement dans le rétroviseur extérieur s'allume avec une intensité réduite.

Avant tout changement de voie avec le clignotant allumé, le système avertit dans les situations évoquées précédemment. Le voyant d'avertissement dans le rétroviseur extérieur clignote et le volant vibre.

Véhicules avec avertisseur de collision latérale : à une vitesse jusqu'à 210 km/h, le système réagit par une brève action sur la direc-

tion ce qui permet de maintenir le véhicule dans la voie de circulation. L'intervention de braquage s'effectue à partir d'une vitesse minimale. Cette vitesse minimale s'affiche sur l'écran de contrôle dans le menu d'intervention sur la direction.

Consignes de sécurité

AVERTISSEMENT

Le système ne dégage pas le conducteur de sa responsabilité d'évaluer correctement les conditions de circulation. En raison des limites inhérentes au système, celui-ci ne peut pas toujours réagir automatiquement de manière adéquate dans toutes les situations de circulation. Il y a risque d'accident. Adapter le style de conduite aux conditions de circulation. Observer la circulation, se préparer à freiner ou à braquer à tout moment et intervenir activement dans les situations correspondantes.

AVERTISSEMENT

Les affichages et alertes ne dérogent pas le conducteur de sa responsabilité. En raison des limites du système, ce dernier peut ne pas émettre d'avertissements ou ne pas réagir, ou seulement trop tard, à tort ou de manière inopinée. Il y a risque d'accident. Adapter le style de conduite aux conditions de circulation. Prêter attention aux conditions de circulation et intervenir activement dans les situations correspondantes.

Capteurs

Le système se commande à l'aide des capteurs suivants :

- ▶ Capteurs radars latéraux, arrière.
- ▶ Pour les véhicules avec intervention de braquage : caméras derrière le pare-brise.

Plus d'informations :



Capteurs du véhicule, voir page 41.

Activation/désactivation de l'avertisseur de changement de voie

Activation/désactivation manuelle du système

Selon l'équipement et la version de pays, les systèmes Intelligent Safety peuvent être commandés via la touche ou iDrive.



Respecter les réglages, l'affichage et l'utilisation du chapitre Intelligent Safety.

Plus d'informations :

Intelligent Safety, voir page 210.

Réglage de l'avertisseur de changement de voie

Réglage du moment de l'avertissement

1. « CAR »
2. « Réglages »
3. « Aides à la conduite »
4. « Sécurité et avertissements »
5. « Avertisseur d'angle mort »
6. Sélectionner le réglage désiré.

Réglage de la puissance des vibrations du volant

1. « CAR »
2. « Réglages »
3. « Aides à la conduite »
4. « Informations au volant »
5. « Force des vibrations »
6. Sélectionner le réglage désiré.

Le réglage s'applique à tous les systèmes de sécurité intelligents.

Véhicules avec intervention de braquage : activation/désactivation de l'intervention de braquage

L'intervention sur la direction peut être activée et désactivée de manière séparée pour l'alerte de changement de voie ou pour l'alerte de sortie de voie.

1. « CAR »
2. « Réglages »
3. « Aides à la conduite »
4. « Sécurité et avertissements »
5. « Avertisseur d'angle mort »
6. « Intervention sur la direction »

Affichages sur le combiné d'instruments

Selon l'équipement et la version de pays, les informations sur le système s'affichent dans l'Assisted Driving View du combiné d'instruments.

Plus d'informations :

Assisted Driving View, voir page 172.

Fonction d'avertissement

Voyant d'avertissement dans le rétroviseur extérieur



Le voyant d'avertissement du rétroviseur extérieur signale un risque de collision.

Pré-avertissement

Le voyant d'avertissement à faible intensité monté dans le rétroviseur extérieur alerte lorsque des véhicules se trouvent dans l'angle mort ou se rapprochent par l'arrière.

Signal d'urgence

Si le clignotant est activé alors qu'un véhicule se trouve dans la zone critique, le volant vibre brièvement et le voyant d'avertissement situé dans le rétroviseur extérieur clignote avec une forte intensité.

L'avertissement se termine quand l'autre véhicule a quitté la zone critique ou après avoir désactivé le clignotant.

Véhicules avec intervention de braquage

Si à une vitesse jusqu'à 210 km/h, aucune réaction ne fait suite à la vibration du volant et la délimitation de voie est franchie, le système réagit par une brève action sur la direction. L'intervention de braquage aide à ramener le véhicule dans la voie de circulation. L'intervention de braquage est perceptible au niveau du volant et peut être modifiée manuellement à tout moment.

Allumage bref du voyant d'avertissement

Un allumage bref du voyant d'avertissement du rétroviseur extérieur au déverrouillage du véhicule sert d'autotest du système.

Limites du système

Consigne de sécurité

AVERTISSEMENT

En raison des limites du système, ce dernier peut ne pas réagir, ou seulement trop tard, à tort ou de manière inopinée. Il y a un risque d'accident ou de dommages matériels. Tenir

compte des remarques concernant les limites du système et intervenir activement le cas échéant.

Vitesse maximum

Le système est désactivé temporairement à une vitesse supérieure à environ 250 km/h. Le système est réactivé à une vitesse inférieure à environ 250 km/h.

Limites du système des capteurs

Plus d'informations :

- ▶ Capteurs radars, voir page 42.
- ▶ Pour les véhicules avec intervention de braquage : caméras, voir page 41.

Restrictions de fonctionnement

La fonction peut être limitée, par exemple dans les situations suivantes :

- ▶ La vitesse du véhicule qui s'approche est nettement supérieure à la vitesse propre du véhicule.
- ▶ Dans les virages serrés ou sur chaussée étroite.
- ▶ Le bouclier est encrassé, givré ou recouvert, par exemple par un autocollant.

Sur les véhicules équipés de l'intervention de braquage, l'intervention peut être limitée, par exemple dans les situations suivantes :

- ▶ Si les délimitations de la voie de circulation sont absentes, usées, peu visibles, convergentes ou divergentes, ou équivoques, par exemple dans les zones de chantier.
- ▶ Si les délimitations de la voie de circulation sont recouvertes de neige, de verglas, de saletés ou d'eau.
- ▶ Si les délimitations de la voie de circulation ne sont pas blanches.
- ▶ Si les délimitations de la voie de circulation sont recouvertes d'objets.

- ▶ En cas de talonnage du véhicule qui précède.
- ▶ En cas de dégradation de la caméra.
- ▶ Jusqu'à 10 secondes après le démarrage du moteur via le bouton Start/Stop.

Un message Check-Control s'affiche en cas de restriction du fonctionnement.

Affichage des avertissements

Selon le réglage choisi pour les avertissements, par exemple le moment de l'avertissement, un nombre plus ou moins important d'avertissements peut s'afficher. C'est pourquoi, il se peut que les avertissements anticipés sur des situations critiques se multiplient.

Alerte de collision latérale

Principe

L'avertisseur de collision latérale contribue à éviter les collisions latérales imminentes.

Généralités

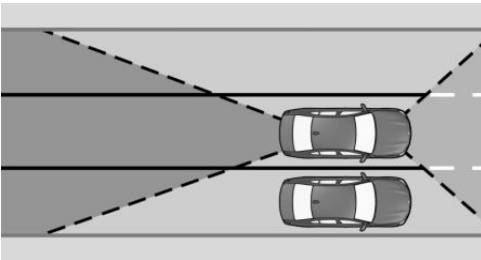

Les capteurs radars surveillent l'espace situé à côté du véhicule à partir d'une vitesse minimale et jusqu'à env. 210 km/h.

La vitesse minimum dépend du pays et est affichée dans le menu des systèmes Intelligent Safety.

Si un autre véhicule pouvant entraîner un risque de collision latérale est détecté à côté du véhicule, le système aide le conducteur à éviter la collision. Pour cela, le système émet un

avertissement par le biais d'une LED qui clignote dans le rétroviseur extérieur et fait vibrer le volant. Le cas échéant, le système intervient activement dans la direction.

Consignes de sécurité

AVERTISSEMENT

Le système ne dégage pas le conducteur de sa responsabilité d'évaluer correctement les conditions de circulation. En raison des limites inhérentes au système, celui-ci ne peut pas toujours réagir automatiquement de manière adéquate dans toutes les situations de circulation. Il y a risque d'accident. Adapter le style de conduite aux conditions de circulation. Observer la circulation, se préparer à freiner ou à braquer à tout moment et intervenir activement dans les situations correspondantes.

AVERTISSEMENT

Les affichages et alertes ne dégagent pas le conducteur de sa responsabilité. En raison des limites du système, ce dernier peut ne pas émettre d'avertissements ou ne pas réagir, ou seulement trop tard, à tort ou de manière inopinée. Il y a risque d'accident. Adapter le style de conduite aux conditions de circulation. Prêter attention aux conditions de circulation et intervenir activement dans les situations correspondantes.

Capteurs

Le système se commande à l'aide des capteurs suivants :

- ▶ Caméras derrière le pare-brise.
- ▶ Capteurs radars latéraux, avant.
- ▶ Capteurs radars latéraux, arrière.

Plus d'informations :

Capteurs du véhicule, voir page 41.

Conditions de fonctionnement

La caméra derrière le pare-brise détermine la position des délimitations de la voie de circulation.

Les délimitations de voies doivent être détectées par la caméra pour que l'alerte de collision latérale avec intervention sur la direction soit active.

Activation/désactivation de l'avertisseur de collision latérale

Activation/désactivation manuelle du système

Selon l'équipement et la version de pays, les systèmes Intelligent Safety peuvent être commandés via la touche ou iDrive.



Respecter les réglages, l'affichage et l'utilisation du chapitre Intelligent Safety.

Plus d'informations :

Intelligent Safety, voir page [210](#).

Réglage de l'avertisseur de collision latérale

Réglage de la puissance des vibrations du volant

1. « CAR »
2. « Réglages »
3. « Aides à la conduite »
4. « Informations au volant »
5. « Force des vibrations »
6. Sélectionner le réglage désiré.

Le réglage s'applique à tous les systèmes de sécurité intelligents.

Affichages sur le combiné d'instruments

Selon l'équipement et la version de pays, les informations sur le système s'affichent dans l'Assisted Driving View du combiné d'instruments.

Plus d'informations :

Assisted Driving View, voir page [172](#).

Fonction d'avertissement

Voyant d'avertissement dans le rétroviseur extérieur



Le voyant d'avertissement du rétroviseur extérieur signale un risque de collision.

Signal d'urgence

En cas de risque de collision, le voyant d'avertissement dans le rétroviseur extérieur clignote et le volant vibre.

Un message Check-Control s'affiche en même temps.

Une intervention de braquage active est exécutée pour éviter la collision et maintenir le véhicule en sécurité dans sa propre voie de circulation.

L'intervention de braquage est perceptible au niveau du volant et peut être modifiée manuellement à tout moment.

Limites du système

Consigne de sécurité

AVERTISSEMENT

En raison des limites du système, ce dernier peut ne pas réagir, ou seulement trop tard, à tort ou de manière inopinée. Il y a un risque d'accident ou de dommages matériels. Tenir compte des remarques concernant les limites du système et intervenir activement le cas échéant.

Limites du système des capteurs

Plus d'informations :

- ▶ Caméras, voir page 41.
- ▶ Capteurs radars, voir page 42.

Restrictions de fonctionnement

La fonction peut être limitée, par exemple dans les situations suivantes :

- ▶ La vitesse du véhicule qui s'approche est nettement supérieure à la vitesse propre du véhicule.
- ▶ Dans les virages serrés ou sur chaussée étroite.
- ▶ Si les délimitations de la voie de circulation sont absentes, usées, peu visibles, convergentes ou divergentes, ou équivoques, par exemple dans les zones de chantier.
- ▶ Si les délimitations de la voie de circulation sont recouvertes de neige, de verglas, de saletés ou d'eau.
- ▶ Si les délimitations de la voie de circulation ne sont pas blanches.
- ▶ Si les délimitations de la voie de circulation sont recouvertes d'objets.
- ▶ En cas de talonnage du véhicule qui précède.
- ▶ Jusqu'à 10 secondes après le démarrage du moteur via le bouton Start/Stop.

Un message Check-Control s'affiche en cas de restriction du fonctionnement.

Avertisseur de risque de collision arrière

Principe

Selon l'équipement et la version de pays, l'avertisseur de risque de collision arrière réagit aux véhicules qui s'approchent par l'arrière.

Généralités

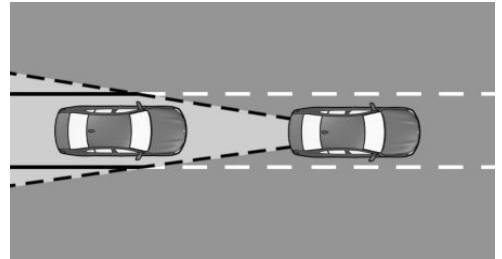

Les capteurs radars surveillent l'espace derrière le véhicule.

Si un véhicule s'approche par l'arrière à la vitesse correspondante, le système peut réagir comme suit :

- ▶ Le cas échéant, les feux de détresse s'allument.
- ▶ Le cas échéant, les fonctions PreCrash se déclenchent.

Consignes de sécurité

AVERTISSEMENT

Le système ne dégage pas le conducteur de sa responsabilité d'évaluer correctement les conditions de circulation. En raison des limites inhérentes au système, celui-ci ne peut pas toujours réagir automatiquement de manière adéquate dans toutes les situations de circulation. Il y a un risque d'accident. Adapter

le style de conduite aux conditions de circulation. Observer la circulation, se préparer à freiner ou à braquer à tout moment et intervenir activement dans les situations correspondantes.

AVERTISSEMENT

Les affichages et alertes ne dégagent pas le conducteur de sa responsabilité. En raison des limites du système, ce dernier peut ne pas émettre d'avertissements ou ne pas réagir, ou seulement trop tard, à tort ou de manière inopinée. Il y a risque d'accident. Adapter le style de conduite aux conditions de circulation. Prêter attention aux conditions de circulation et intervenir activement dans les situations correspondantes.

Capteurs

Le système est piloté par les capteurs radars latéraux arrière.

Plus d'informations :

Capteurs du véhicule, voir page 41.

Activation/désactivation de l'avertisseur de risque de collision arrière

Le système est automatiquement activé à chaque démarrage.

En marche arrière, le système est désactivé.

Limites du système

Limites du système des capteurs

Plus d'informations :

- ▷ Capteurs radars, voir page 42.

Restrictions de fonctionnement

La fonction peut être limitée lorsque la vitesse du véhicule en approche est beaucoup plus

élevée ou similaire à la vitesse de son propre véhicule.

Avertisseur de priorité

Principe

L'avertisseur de priorité intervient lorsque le conducteur doit laisser la priorité en raison des panneaux ou des feux de circulation.

Généralités

Avec une caméra, le système analyse les panneaux de signalisation et les feux de circulation.

Le système de navigation transmet des informations au système sur le tracé de la route.

Un avertissement est émis si la priorité risque de ne pas être respectée, par exemple dans les situations suivantes :

- ▷ Au niveau d'une intersection.
- ▷ Au niveau d'un débouché.
- ▷ Au niveau d'une bretelle d'accès.
- ▷ Au niveau d'un rond-point.
- ▷ Lorsqu'un feu de signalisation est rouge.

Le système émet un avertissement à partir d'une vitesse minimale variable et jusqu'à env. 75 km/h.

Consignes de sécurité

AVERTISSEMENT

Le système ne dégage pas le conducteur de sa responsabilité d'évaluer correctement les conditions de circulation. En raison des limites inhérentes au système, celui-ci ne peut pas toujours réagir automatiquement de manière adéquate dans toutes les situations de circulation. Il y a risque d'accident. Adapter le style de conduite aux conditions de circulation. Observer la circulation, se préparer à freiner ou à braquer à tout moment et inter-

venir activement dans les situations correspondantes.

AVERTISSEMENT

Les affichages et alertes ne dégagent pas le conducteur de sa responsabilité. En raison des limites du système, ce dernier peut ne pas émettre d'avertissements ou ne pas réagir, ou seulement trop tard, à tort ou de manière inopinée. Il y a risque d'accident. Adapter le style de conduite aux conditions de circulation. Prêter attention aux conditions de circulation et intervenir activement dans les situations correspondantes.

Capteurs

Le système est piloté par l'intermédiaire de la caméra derrière le pare-brise.

Plus d'informations :

Capteurs du véhicule, voir page 41.

Conditions de fonctionnement

Des panneaux de signalisation routière ou feux de circulation doivent indiquer clairement la situation de priorité.

Activation/désactivation de l'avertisseur de priorité

Activation/désactivation manuelle du système

Selon l'équipement et la version de pays, les systèmes Intelligent Safety peuvent être commandés via la touche ou iDrive.



Respecter les réglages, l'affichage et l'utilisation du chapitre Intelligent Safety.

Plus d'informations :

Intelligent Safety, voir page 210.

Réglage de l'avertisseur de priorité

Réglage du moment de l'avertissement

1. « CAR »
2. « Réglages »
3. « Aides à la conduite »
4. « Sécurité et avertissements »
5. « Avertisseur de priorité »
6. Sélectionner le réglage désiré :
 - ▷ « Anticipé »
 - ▷ « Intermédiaire »
 - ▷ « Retardé » : seuls les signaux d'urgence s'affichent.
 - ▷ « Désactivé » : aucun avertissement ne s'affiche.

Le réglage sélectionné est mémorisé et appliqué au trajet suivant.

Fonction d'avertissement

Généralités

Le système émet un avertissement en deux étapes :

- ▷ Pré-avertissement : visuel par un symbole sur le combiné d'instruments.
- ▷ Signal d'urgence : visuel par un symbole sur le combiné d'instruments avec, en plus, un signal sonore.

Le système intervient lorsque le conducteur doit laisser la priorité en raison de panneaux ou de feux de circulation.

Il est tenu compte des panneaux de signalisation suivants pour la fonction d'avertisseur de priorité :

Symboles **Signification**



Panneaux de priorité :
Pré-avertissement dans le cas de ces panneaux.



Panneaux de stop :
Pré-avertissement et signal d'urgence dans le cas de ces panneaux.

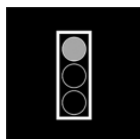

Pré-avertissement et signal d'urgence dans le cas des feux de signalisation rouges.

Pré-avertissement

Si la priorité risque de ne pas être respectée, l'un des symboles suivants s'affiche sur le combiné d'instruments :

Symbole **Signification**



Céder la priorité.



Stop.

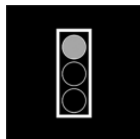

Feu rouge.

En cas de pré-avertissement, intervenir en fonction de la situation, par exemple freiner.

Signal d'urgence

Si la priorité risque de ne pas être respectée, un signal retentit et l'un des symboles suivants s'affiche sur le combiné d'instruments :

Symbole **Signification**



Stop.

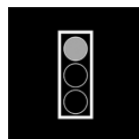

Feu rouge.

En cas de signal d'urgence, intervenir immédiatement en fonction de la situation, par exemple freiner.

Affichage sur l'affichage tête haute

Selon l'équipement, l'avertissement s'affiche en même temps sur l'affichage tête haute et sur le combiné d'instruments.

Limites du système

Consigne de sécurité

⚠ AVERTISSEMENT

En raison des limites du système, ce dernier peut ne pas réagir, ou seulement trop tard, à tort ou de manière inopinée. Il y a un risque d'accident ou de dommages matériels. Tenir compte des remarques concernant les limites du système et intervenir activement le cas échéant.

Aucun avertissement

Le système n'émet aucun avertissement dans les situations suivantes par exemple :

- ▶ Si la priorité doit être respectée sans qu'il n'y ait de panneaux de priorité, de panneau de stop ou de feux de circulation rouges.
- ▶ Aux carrefours avec des feux de circulation jaunes ou verts.

Limites du système des capteurs

Plus d'informations :

- ▶ Caméras, voir page 41.

Limite de fonctionnement

La fonction peut être limitée, par exemple dans les situations suivantes :

- ▶ Si la signalisation ou les feux de circulation ne sont pas clairs.
- ▶ Si les panneaux de signalisation ou les feux de circulation sont recouverts ou encrassés, partiellement ou entièrement.
- ▶ Si les panneaux de signalisation ou les feux de circulation sont peu visibles ou déformés.
- ▶ Si les panneaux de signalisation ou les feux de circulation sont trop petits ou trop grands.
- ▶ Avec les panneaux de signalisation routière non conformes à la norme.
- ▶ Lors de la détection de panneaux de signalisation qui s'appliquent à une intersection ou une route parallèle.
- ▶ Dans le cas de panneaux et de tracés de route spécifiques au pays.
- ▶ Aux intersections avec des feux de circulation qui clignotent.
- ▶ Jusqu'à 10 secondes après le démarrage du moteur via le bouton Start/Stop.
- ▶ Si les données du système de navigation sont anciennes, ne sont plus valables ou ne sont plus disponibles.
- ▶ Dans certains pays, le système n'est, le cas échéant, pas disponible ou uniquement partiellement.

Avertisseur de conduite en sens interdit

Principe

L'avertisseur de conduite en sens interdit émet un avertissement si, par exemple, une autoroute, une rue à sens unique ou un rond-point est sur le point d'être emprunté dans le mauvais sens.

Généralités

Selon l'équipement, le système vérifie les conditions de circulation à l'aide des données de navigation et des panneaux de signalisation.

Le système tient compte par exemple des panneaux de signalisation suivants :

- ▶ Sens interdit.
- ▶ Rond-point.
- ▶ Flèches de direction : sens obligatoire.

Consignes de sécurité

AVERTISSEMENT

Le système ne dégage pas le conducteur de sa responsabilité d'évaluer correctement les conditions de circulation. En raison des limites inhérentes au système, celui-ci ne peut pas toujours réagir automatiquement de manière adéquate dans toutes les situations de circulation. Il y a risque d'accident. Adapter le style de conduite aux conditions de circulation. Observer la circulation, se préparer à freiner ou à braquer à tout moment et intervenir activement dans les situations correspondantes.

AVERTISSEMENT

Les affichages et alertes ne dégagent pas le conducteur de sa responsabilité. En raison des limites du système, ce dernier peut ne pas émettre d'avertissements ou ne pas réagir, ou seulement trop tard, à tort ou de manière inopinée. Il y a risque d'accident. Adapter le style de conduite aux conditions de circulation. Prêter attention aux conditions de circulation et intervenir activement dans les situations correspondantes.

Capteurs

Le système est piloté par l'intermédiaire de la caméra derrière le pare-brise.

Plus d'informations :

Capteurs du véhicule, voir page 41.

Conditions de fonctionnement

Des panneaux de signalisation doivent indiquer clairement le tracé de la route à venir.

Activer/désactiver l'avertisseur de conduite en sens interdit

Activation automatique du système

L'alerte de conduite en sens interdit s'active automatiquement au moment du départ.

Désactivation manuelle du système

Selon l'équipement et la version de pays, les systèmes Intelligent Safety peuvent être commandés via la touche ou iDrive.

Si tous les systèmes Intelligent Safety sont désactivés en même temps, l'avertisseur de conduite en sens interdit se désactive également.

 Respecter les réglages, l'affichage et l'utilisation du chapitre Intelligent Safety.

Plus d'informations :

Intelligent Safety, voir page 210.

Fonction d'avertissement



Un avertissement s'affiche sur le combiné d'instruments et éventuellement sur l'affichage tête haute et un signal sonore retentit dès que le véhicule s'engage dans le mauvais sens par exemple sur une autoroute, un rond-point ou un passage à niveau.

Limites du système

Consigne de sécurité

AVERTISSEMENT

En raison des limites du système, ce dernier peut ne pas réagir, ou seulement trop tard, à tort ou de manière inopinée. Il y a un risque d'accident ou de dommages matériels. Tenir compte des remarques concernant les limites du système et intervenir activement le cas échéant.

Aucun avertissement

Le système n'émet pas d'avertissement par exemple sur les routes sans panneaux de signalisation routière.

Limites du système des capteurs

Plus d'informations :

▷ Caméras, voir page 41.

Restrictions de fonctionnement

La fonction peut être limitée dans les situations suivantes et risque d'émettre une alerte de conduite en sens inverse incorrecte ou de ne pas émettre d'alerte du tout :

- ▷ Si les panneaux ne sont pas clairs.
- ▷ Si les panneaux de signalisation sont masqués ou encrassés en partie ou intégralement.

- ▶ Si les panneaux de signalisation ne sont pas clairement visibles ou sont inversés.
- ▶ Si les panneaux de signalisation sont trop grands ou trop petits.
- ▶ Avec les panneaux de signalisation routière non conformes à la norme.
- ▶ Lors de la détection de panneaux de signalisation qui s'appliquent à une intersection ou une route parallèle.
- ▶ Dans le cas de panneaux et de tracés de route spécifiques au pays.
- ▶ Jusqu'à 10 secondes après le démarrage du moteur via le bouton Start/Stop.
- ▶ Si les données du système de navigation sont anciennes, ne sont plus valables ou ne sont plus disponibles.
- ▶ Il se peut que le système ne puisse pas être utilisé dans tous les pays.

En cas d'équipement avec un assistant d'arrêt d'urgence :

Principe

Lorsque le conducteur n'est plus apte à conduire, l'assistant d'arrêt d'urgence l'aide à s'arrêter en toute sécurité.

Généralités

L'assistant d'arrêt d'urgence ne se déclenche pas automatiquement. Le système ne peut être déclenché que manuellement par les passagers.

Lorsque le système est déclenché, le véhicule est arrêté dans sa propre voie avec le guidage sur voie.

Selon l'équipement et la version de pays, le véhicule est équipé d'une fonction de changement de voie.

Avec fonction de changement de voie : sur les autoroutes ou les routes similaires, le sys-

tème dirige le véhicule vers la bande d'arrêt d'urgence. Sur les autres routes ou lorsque le trafic est dense, le véhicule est arrêté sur la chaussée actuelle.

Aperçu



 Frein de stationnement

Conditions de fonctionnement

- ▶ L'assistant d'arrêt d'urgence peut être déclenché à partir d'une vitesse d'env. 10 km/h jusqu'à env. 250 km/h.
- ▶ Avec fonction de changement de voie : les changements de voie s'effectuent si les conditions de circulation le permettent.

Déclenchement de l'assistant d'arrêt d'urgence

 Tirer brièvement sur le commutateur du frein de stationnement pour déclencher l'assistant d'arrêt d'urgence.

- ▶ Avec fonction de changement de voie : après avoir relâché le commutateur, un changement de voie s'effectue automatiquement le cas échéant.
- ▶ Le système se charge du guidage du véhicule pendant deux minutes maximum.
- ▶ Les feux de détresse sont allumés.
- ▶ Selon l'équipement, un appel d'urgence est déclenché à l'arrêt.

Annulation de l'assistant d'arrêt d'urgence

Pendant toute la procédure, le conducteur peut annuler l'assistant d'arrêt d'urgence en reprenant activement le contrôle du véhicule.

Le système est par exemple interrompu dans les situations suivantes :

- ▷ En cas d'actionnement de la direction.
- ▷ En cas d'activation des clignotants.
- ▷ Si le conducteur appuie sur la pédale d'accélérateur.
- ▷ À l'arrêt des feux de détresse.
- ▷ En cas d'interruption de l'appel de détresse.
- ▷ En cas de changement de la position de la manette de sélection à l'arrêt.
- ▷ Si le commutateur de frein de stationnement est actionné.

À l'arrêt

Dès que le véhicule est immobile, le système règle les éléments suivants :

- ▷ Le véhicule est sécurisé pour qu'il ne se mette pas à rouler.
- ▷ L'éclairage intérieur est allumé.
- ▷ Le verrouillage centralisé se déverrouille.







Affichages sur le combiné d'instruments

Symbole État



L'assistant d'arrêt d'urgence est déclenché.

Sans fonction de changement de voie :

Symbole	État
	Quand le système détecte une délimitation de la voie de circulation, il maintient le véhicule dans la voie.
	Guidage sur voie brièvement interrompu.
	La délimitation de la voie de circulation a été dépassée. Quand le système détecte une délimitation de la voie de circulation, il maintient le véhicule dans la voie.
	Les mains du conducteur ne tiennent pas le volant. Le système reste activé.
	Le voyant d'avertissement s'allume en rouge et un signal retentit : les mains ne sont pas sur le volant. L'annulation du guidage sur voie est imminente.
	Le voyant d'avertissement s'allume en rouge et un signal retentit : le guidage sur voie est désactivé.

Limites du système

Utiliser le système uniquement en cas de défaillance du conducteur.

Le système ne peut pas remplacer les performances de conduite d'un conducteur apte à conduire.

Feux stop dynamiques

Principe

En cas de freinage d'urgence, les usagers qui suivent le véhicule sont avertis par le clignotement des feux stop.

Généralités



- ▷ Freinage normal : les feux stop s'allument.
- ▷ Freinage puissant : les feux stop clignotent.

Les feux de détresse sont activés peu avant l'immobilisation du véhicule.

Éteindre les feux de détresse :

- ▷ Accélérer.
- ▷ Appuyer sur la touche des feux de détresse.

BMW Drive Recorder

Principe

BMW Drive Recorder enregistre de courtes vidéos de l'environnement du véhicule, par exemple pour archiver la circulation.

Généralités

Les enregistrements vidéo peuvent être enregistrés de différentes manières :

- ▷ Enregistrement automatique.

La fonction permet de documenter l'accident avec le type d'enregistrement au niveau réglé.

- ▷ Enregistrement manuel.

La fonction permet de documenter les conditions de circulation avec le type d'enregistrement au niveau réglé.

Le système mémorise les enregistrements réalisés jusqu'à environ 20 secondes avant et après le déclenchement de la mémorisation.

Les caméras des systèmes d'aide à la conduite sont utilisées pour prendre une photo, par exemple Panorama View.

En outre, les paramètres suivants sont enregistrés :

- ▷ Date.
- ▷ Heure.
- ▷ Vitesse.
- ▷ Coordonnées GPS.

Protection des données

L'admissibilité de l'enregistrement et l'exploitation des vidéos dépendent de la législation du pays d'utilisation du système. L'utilisateur est responsable de l'utilisation du système et du respect des dispositions légales en vigueur.

Avant la première utilisation, le constructeur du véhicule recommande de vérifier si l'utilisation du système n'est soumise à aucune restriction légale ou réglementaire dans le pays concerné. Par ailleurs, vérifier régulièrement la légalité de l'utilisation du système, notamment en cas de franchissements fréquents des frontières.

Informez les autres conducteurs du véhicule sur le système. Informez également en cas de cession du véhicule.

Conditions de fonctionnement

- ▷ L'état opérationnel ou l'état de marche est activé.
- ▷ Le BMW Drive Recorder est activé.

- ▶ Les clauses relatives à la protection des données ont été acceptées.
- ▶ Le type d'enregistrement a été sélectionné.
- ▶ La durée d'enregistrement a été sélectionnée.

Activation/désactivation de BMW Drive Recorder

Avant d'utiliser pour la première fois la fonction d'enregistrement, il est nécessaire d'activer BMW Drive Recorder.

1. « Applications »
2. « Drive Recorder »
3. Accepter les clauses relatives à la protection des données.
4. « Réglages »
5. « Enregistrement autorisé »
6. Sélectionner le réglage désiré.

Fonctions d'enregistrement

Enregistrement automatique

L'enregistrement est automatiquement enregistré lorsque les capteurs du véhicule détectent un accident.

Un enregistrement automatique peut être réalisé en cas de forte accélération du véhicule.

Enregistrement manuel

Par la touche



Maintenir la touche enfoncée.

Par l'intermédiaire du iDrive

1. « Applications »
2. « Drive Recorder »
3. « Démarrer l'enregistrem. »

Pour interrompre l'enregistrement :
« Annuler ».

L'enregistrement peut également être lancé en sélectionnant le widget sur l'écran de contrôle.

Lecture et gestion des enregistrements

Les vidéos peuvent être lues, exportées et supprimées.

Pour votre sécurité, la vidéo ne s'affiche que jusqu'à environ 3 km/h. Avec certaines versions de pays, la vidéo s'affiche uniquement lorsque le frein de stationnement est serré ou le levier sélecteur sur P.

1. « Applications »
2. « Drive Recorder »
3. « Enregistrem. mémorisés »
4. Sélectionner l'enregistrement souhaité.
5. Sélectionner le réglage désiré.

Si un changement de caméra s'est produit pendant l'enregistrement, plusieurs sections de la vidéo peuvent être sélectionnées.

Réglages

Type d'enregistrement

1. « Applications »
2. « Drive Recorder »
3. « Réglages »
4. « TYPE D'ENREGISTREMENT »
5. Sélectionner le réglage désiré.

Durée de l'enregistrement

1. « Applications »
2. « Drive Recorder »
3. « Réglages »
4. Sélectionner le réglage désiré.

Caméras

1. « Applications »
2. « Drive Recorder »
3. « Réglages »

4. « Sélection caméra »

5. Sélectionner la caméra souhaitée.

En cas d'accident, le système commute automatiquement les caméras sur « Toutes ».

Lorsque les systèmes d'aide à la conduite sont activés, leurs vues de caméra sont automatiquement sélectionnées.

Limites du système

En cas d'accidents graves, l'enregistrement risque d'être impossible si les dommages du véhicule sont trop importants ou si l'alimentation électrique a été coupée.

L'exportation d'enregistrements peut être perturbée si la mémoire USB a été écrasée à plusieurs reprises.

PostCrash – iBrake

Principe

Dans certaines situations d'accident, le PostCrash-iBrake peut immobiliser automatiquement le véhicule sans intervention du conducteur.

Généralités

Le PostCrash-iBrake peut réduire le risque d'une collision supplémentaire et ses conséquences.

À l'arrêt

Une fois le véhicule à l'arrêt, le frein est automatiquement désengagé.

Renforcement du freinage du véhicule

Dans certaines situations, il peut être nécessaire d'arrêter le véhicule plus rapidement qu'avec le freinage automatique.

Pour cela, freiner rapidement et énergiquement. La pression de freinage dépasse pen-

dant un court instant celle obtenue avec la fonction de freinage automatique. Le freinage automatique est interrompu.

Interruption du freinage automatique

Dans certaines situations, il peut être nécessaire d'interrompre le freinage automatique, par exemple pour effectuer une action d'évitement.

Interruption du freinage automatique :

- ▷ Par actionnement de la pédale de frein.
- ▷ Par actionnement de la pédale d'accélérateur.

Assistant de détection de somnolence

Principe

L'assistant de détection de somnolence est capable de détecter un relâchement de l'attention ou la fatigue du conducteur pendant les trajets longs et monotones, par exemple sur autoroute. Le système recommande une pause.

Consigne de sécurité

AVERTISSEMENT

Le système ne dégage pas le conducteur de sa responsabilité d'évaluer correctement sa condition physique. Il est possible qu'un manque de vigilance croissant ou des signes de fatigue ne soient pas détectés ou pas à temps. Il y a risque d'accident. Veiller à ce que le conducteur soit reposé et attentif. Adapter le style de conduite aux conditions de circulation.

Fonction

Le système est activé chaque fois que l'état de marche est activé.

Après le démarrage, le système s'adapte au conducteur de manière à pouvoir détecter un relâchement de son attention ou des signes de fatigue.

Ce processus prend en compte par exemple les critères suivants :

- ▷ Style de conduite personnel, par exemple : comportement directionnel.
- ▷ Conditions du trajet, par exemple : heure, durée.
- ▷ Selon l'équipement : attention du conducteur par la Driver Attention Camera.

Le système s'active à partir d'environ 65 km/h et peut afficher une recommandation de pause.

Recommandation de pause

Définir la recommandation de pause

La recommandation de pause peut être activée, désactivée ou réglée par iDrive.

1. « CAR »
2. « Réglages »
3. « Réglages généraux »
4. « Détecteur de somnolence »
5. Sélectionner le réglage désiré.

Affichage

En cas de relâchement de l'attention ou de fatigue du conducteur, un message est affiché sur l'écran de contrôle, recommandant de faire une pause.

Pendant l'affichage, plusieurs réglages peuvent être sélectionnés.

Le système est réinitialisé environ 45 minutes après l'arrêt du véhicule. Une nouvelle recommandation de pause ne peut être affichée qu'après ce délai.

Limites du système

Le fonctionnement du système peut être restreint. Si la fonction est limitée, aucun avertissement ou alarme intempestive ne sont émis. La fonction peut être limitée dans les situations suivantes :

- ▷ Si l'heure est mal réglée.
- ▷ Lorsque la vitesse est le plus souvent inférieure à environ 65 km/h.
- ▷ En cas de conduite sportive, par exemple en cas de fortes accélérations ou de vitesse élevée dans les virages.
- ▷ Dans des situations de conduite active, par exemple lors de changements de voie fréquents.
- ▷ Quand la chaussée est en mauvais état.
- ▷ Par fort vent latéral.

Systèmes de régulation de la stabilité de marche

Équipement du véhicule

Ce chapitre comprend tous les équipements de série, spécifiques à un pays et en option, proposés pour cette série de modèles. Par conséquent, les fonctions et les équipements décrits ici ne sont pas tous disponibles dans le véhicule, par exemple en raison des équipements optionnels choisis ou de la version de pays. Ceci s'applique également aux fonctions et systèmes de sécurité. L'utilisation des fonctions et systèmes correspondants implique le respect des lois et des règlements en vigueur.

Système d'antiblocage des roues

Principe

Le système d'antiblocage des roues empêche le blocage des roues lors du freinage.

La dirigeabilité du véhicule est conservée même lors d'un freinage total, ce qui renforce la sécurité active.

Généralités

Après chaque démarrage du moteur, le système d'antiblocage des roues est en attente.

Dysfonctionnement



Le voyant d'alerte sur le combiné d'instruments s'allume.

Un message Check-Control s'affiche.

- ▶ Le système d'antiblocage des roues n'est pas disponible.
- ▶ La manœuvrabilité est limitée en cas de freinage total.

Faire contrôler immédiatement par un Réparateur Agréé, un autre Réparateur Agréé qualifié ou un atelier spécialisé.

Assistant de freinage

L'assistant de freinage amplifie automatiquement la force de freinage en cas d'actionnement rapide de la pédale de frein. Lors d'un freinage total, la distance de freinage est ainsi maintenue la plus courte possible. Les avantages du système d'antiblocage des roues sont alors exploités.

Ne pas relâcher la pression sur la pédale de frein pendant le freinage total.

Assistant de démarrage

Principe

L'assistant de démarrage en côte facilite les démarrages en pente.

Démarrage

1. Arrêter le véhicule en appuyant sur la pédale de frein.
2. Relâcher la pédale de frein et démarrer rapidement.

Après le relâchement de la pédale de frein, le véhicule est maintenu pendant 2 secondes environ.

Le véhicule peut reculer légèrement selon le chargement.

Utiliser le frein de stationnement pour éviter de reculer au démarrage.

1.  Juste avant de démarrer, tirer sur le commutateur et le relâcher.
Le frein de stationnement est serré.
2. Pour démarrer, appuyer suffisamment sur la pédale d'accélérateur.

Menu M

Principe

Avec les touches M1 ou M2 du volant, il est possible de mémoriser des réglages personnalisés pour le véhicule et, si nécessaire, de les consulter.

Généralités

Les touches sont programmées en fonction de la configuration du véhicule et peuvent être personnalisées.

Quand le véhicule quitte l'état de repos pour passer à l'état de marche, un état plus efficace du véhicule est actif par défaut. La configuration avec les touches est désactivée.





Consigne de sécurité

AVERTISSEMENT

Selon le réglage, le contrôle dynamique de stabilité peut n'être disponible que de manière limitée, voire pas du tout, si la touche M1 ou M2 est activée. Il y a un risque d'accident ou de dommages matériels. Tenir compte des réglages pour le contrôle dynamique de stabilité dans iDrive et réagir activement le cas échéant. Adapter le style de conduite et réagir selon les besoins.



Réglages

Selon l'équipement, les réglages des systèmes suivants peuvent être mémorisés dans la touche M1 ou M2 :

Symbole	Signification
	« Moteur » : programmes du contrôle dynamique de moteur M, voir page 168.
	« Boîte vitesses » : modes de commutation et programmes Drivelogic. Drivelogic, voir page 166.
	« Châssis » : programmes de la suspension adaptative M, voir page 315.
	« Direction » : programmes de Servotronic, voir page 249.
	« Frein » : programmes du frein, voir page 250.
	« DSC » : Contrôle dynamique de stabilité, voir page 251, et mode M Dynamic, voir page 252.
	« M xDrive » : programmes de M xDrive, voir page 254.
	« Start/Stop » : fonction Start/Stop automatique, voir page 150.
	« Sound Control » : Sound Control, voir page 169.

Aperçu

Touches au volant

Touche	Fonction
	M1
	M2

Touche de la console centrale



 SETUP

Configuration

Par l'intermédiaire du iDrive

1. « CAR »
2.  « Menu M »
3. « Configurer M1 » ou « Configurer M2 »
4. Sélectionner le réglage désiré.
5. Sélectionner le programme souhaité.

Les réglages individuels sont mémorisés pour la configuration actuellement utilisée.

Si M1 ou M2 est activé, toute modification du réglage est immédiatement prise en compte.



Par la touche

Il est possible d'adapter directement un nombre réduit de systèmes et de fonctions.

1.  Appuyer sur la touche.
2. Sélectionner le réglage souhaité en tournant le sélecteur.
3. Modifier le programme souhaité en appuyant sur le sélecteur.

Activation

Appuyer sur la touche correspondante sur le volant :

- ▷  Activer M1.
- ▷  Activer M2.

Si DSC OFF ou MDM est réglé sous « Configurer M1 » ou « Configurer M2 », un message s'affiche sur le combiné d'instruments. Confirmer ce message en appuyant de nouveau sur la touche.

Désactivation

Appuyer de nouveau sur la touche correspondante sur le volant.





Réinitialisation de la configuration

Les réglages individuels peuvent être réinitialisés à leur valeur par défaut.

1. « CAR »
2.  « Menu M »
3. « Configurer M1 » ou « Configurer M2 »
4. « Réinitialiser »
5. « Oui »

Pour annuler la réinitialisation : « Non »

Affichage sur le combiné d'instruments

Symbole	Description
	Le symbole s'allume : la configuration correspondante est activée.
	
	Le symbole s'allume et un affichage supplémentaire « inactiver » apparaît : la configuration ne peut pas être activée en raison de la situation de conduite actuelle.
	Réactiver la configuration lorsque l'inscription s'éteint.

MODE M

Principe

L'expérience de conduite peut être adaptée à la situation à l'aide de différents programmes.

Généralités

Les programmes suivants sont disponibles :

- ▷ « ROAD »
- ▷ « SPORT »
- ▷ Selon l'équipement : « TRACK »

Consignes de sécurité

AVERTISSEMENT

Le système ne dégage pas le conducteur de sa responsabilité d'évaluer correctement les conditions de visibilité et de circulation. Il y a risque d'accident. Adapter le style de conduite aux conditions de circulation. Prêter attention aux conditions de circulation et

intervenir activement dans les situations correspondantes.

AVERTISSEMENT

Les affichages et alertes ne dégagent pas le conducteur de sa responsabilité. En raison des limites du système, ce dernier peut ne pas émettre d'avertissements ou ne pas réagir, ou seulement trop tard, à tort ou de manière inopinée. Il y a risque d'accident. Adapter le style de conduite aux conditions de circulation. Prêter attention aux conditions de circulation et intervenir activement dans les situations correspondantes.

Aperçu

Touche dans le véhicule



 MODE M

Programmes

ROAD

- ▷ Tous les systèmes Intelligent Safety disponibles sont activés.
- ▷ Tous les systèmes d'aide à la conduite disponibles sont actifs.

SPORT

Les systèmes Intelligent Safety sont activés conformément aux réglages personnels.

Les systèmes suivants sont désactivés selon l'équipement :

- ▷ Limiteur de vitesse manuel.
- ▷ Régulateur de vitesse.
- ▷ Régulateur de vitesse actif avec fonctionnement Stop&Go
- ▷ Speed Limit Assist.
- ▷ Speed Limit Info avec aperçu.
- ▷ Assistant de braquage et guidage sur voie.
- ▷ Assistant d'embouteillage.
- ▷ Assistant de changement de voie.

À l'activation d'un système, le basculement vers le programme ROAD est automatique.

Selon l'équipement : TRACK

Les systèmes Intelligent Safety sont désactivés.

En plus des systèmes désactivés dans le programme SPORT, les systèmes suivants sont désactivés selon l'équipement :

- ▷ Speed Limit Info avec indicateur d'interdiction de dépassement.
- ▷ Avertisseur de collision frontale avec fonction de freinage.
- ▷ Assistant d'évitement.
- ▷ Avertissement de risque de collision arrière.
- ▷ Les feux de détresse sont désactivés peu avant l'arrêt en cas de freinage à fond.
- ▷ L'écran de contrôle s'éteint.
- ▷ Les fonctions du système de divertissement sont désactivées.

Sélection de la chaîne



Appuyer sur la touche pour commuter entre ROAD et SPORT.

Selon l'équipement :

Pour basculer vers le programme TRACK, maintenir enfoncée la touche jusqu'à ce qu'un message apparaisse sur l'écran de contrôle. Confirmer le message.

Appuyer à nouveau sur la touche pour basculer à nouveau vers le programme ROAD.

Affichage

L'affichage varie en fonction du mode de conduite sélectionné. La vue peut être configurée individuellement.

Servotronic

Principe

Servotronic est une direction assistée asservie à la vitesse.

L'assistance de direction est plus grande à faible vitesse qu'à vitesse élevée. Ainsi, les manœuvres de stationnement, par exemple, sont facilitées et la direction devient plus ferme avec la vitesse.

En outre, la force nécessaire au braquage s'adapte en fonction du programme afin de bénéficier d'une direction sportive ferme ou confortable.

Généralités

Le système propose différents réglages de la force nécessaire au braquage.

Programme	Réglage de la force nécessaire au braquage
« COMFORT »	Faibles forces de braquage, bonne réaction sur la chaussée.
« SPORT »	Forces de braquage élevées, réaction maximale sur la chaussée.

Aperçu

Touche dans le véhicule



SETUP



Sélection de la chaîne

Par la touche

Appuyer sur la touche et sélectionner le programme souhaité sur l'écran de contrôle.

Par l'intermédiaire du iDrive

Il est possible de configurer le programme souhaité pour les touches M1 ou M2.

1. « CAR »
2.  « Menu M »
3. « Configurer M1 » ou « Configurer M2 »
4.  « Direction »
5. Sélectionner le programme souhaité.

Le réglage est immédiatement appliqué si la configuration M1 ou M2 est active.

Pour activer la configuration souhaitée avec les réglages sélectionnés, appuyer sur la touche correspondante du volant :

- ▷ 
- ▷ 

Affichage sur le combiné d'instruments



Le programme sélectionné s'affiche si l'affichage du widget est activé sur le combiné d'instruments pour M SETUP.

Plus d'informations :

Widgets dans le combiné d'instruments, voir page 173.

Frein

Principe

Il est possible d'adapter la sensibilité des mouvements de la pédale de frein au comportement de freinage.

Généralités

Le système propose plusieurs sensibilités du frein :

Programme	Réponse du frein
« COMFORT »	Confortable.
« SPORT »	Direct.

Aperçu

Touche dans le véhicule



SETUP



Sélection de la chaîne

Par la touche

 Appuyer sur la touche et sélectionner le programme souhaité sur l'écran de contrôle.

Par l'intermédiaire du iDrive

Il est possible de configurer le programme souhaité pour les touches M1 ou M2.

1. « CAR »
2.  « Menu M »
3. « Configurer M1 » ou « Configurer M2 »
4.  « Frein »
5. Sélectionner le programme souhaité.

Le réglage est immédiatement appliqué si la configuration M1 ou M2 est active.

Pour activer la configuration souhaitée avec les réglages sélectionnés, appuyer sur la touche correspondante du volant :

- ▷ 
- ▷ 

Affichage sur le combiné d'instruments



Le programme sélectionné s'affiche si l'affichage du widget est actif sur le combiné d'instruments pour M SETUP.

Plus d'informations :

Widgets dans le combiné d'instruments, voir page [173](#).

Contrôle dynamique de stabilité

Principe

Le contrôle dynamique de stabilité permet de maintenir le véhicule dans une trajectoire sûre en réduisant la puissance d'entraînement et par des interventions de freinage sur certaines roues.

Généralités

Le contrôle dynamique de stabilité détecte par exemple les états instables suivants :

- ▷ Dérapage de l'arrière du véhicule, susceptible d'entraîner un survirage.
- ▷ Perte d'adhérence des roues avant, susceptible d'entraîner un sous-virage.

Consignes de sécurité

AVERTISSEMENT

Le système ne dégage pas le conducteur de sa responsabilité d'évaluer correctement les conditions de circulation. En raison des limites inhérentes au système, celui-ci ne peut pas toujours réagir automatiquement de manière adéquate dans toutes les situations de circulation. Il y a risque d'accident. Adapter le style de conduite aux conditions de circulation. Observer la circulation, se préparer à freiner ou à braquer à tout moment et intervenir activement dans les situations correspondantes.

AVERTISSEMENT

En cas de conduite avec une charge sur le toit, par exemple des barres de toit, la sécurité de roulage peut ne plus être garantie dans les situations critiques en raison de l'élévation du centre de gravité. Il y a un risque d'accident ou de dommages matériels.

Conduire avec une charge sur le toit uniquement lorsque le contrôle dynamique de stabilité est activé.

Aperçu

Touche dans le véhicule



DSC OFF

Désactiver/activer le contrôle dynamique de stabilité

Généralités

La désactivation du contrôle dynamique de stabilité entraîne une limitation de la stabilité de marche lors d'une accélération et dans les virages.

Réactiver le contrôle dynamique de stabilité dès que possible afin de renforcer la stabilité dynamique du véhicule.

Désactivation du système



Maintenir la touche enfoncée jusqu'à ce que DSC OFF s'affiche sur le combiné d'instruments et que le témoin DSC OFF s'allume.

DSC OFF s'allume.

M xDrive s'affiche sur l'écran de contrôle. Il est possible de sélectionner le programme souhaité.

Plus d'informations :

M xDrive, voir page [254](#).

Activation du système



Appuyer sur la touche.

DSC OFF et le témoin DSC OFF s'éteignent.

Affichage

Sur le combiné d'instruments

Si le contrôle dynamique de stabilité est désactivé, DSC OFF s'affiche sur le combiné d'instruments.

Témoins de contrôle et voyants d'alerte



Le témoin de contrôle s'allume : le contrôle dynamique de stabilité est désactivé.



Le voyant d'avertissement clignote : le contrôle dynamique de stabilité régule la force d'entraînement et de freinage.

Le voyant d'avertissement s'allume : le contrôle dynamique de stabilité est défaillant.

Changement automatique de programme

Selon la version de pays et la situation, le contrôle dynamique de stabilité peut être activé automatiquement par les systèmes Intelligent Safety.

Mode M Dynamic.

Principe

Le mode M Dynamic permet une conduite avec des accélérations longitudinales et transversales plus importantes, mais avec une stabilité de marche limitée.

Le système effectue des interventions de stabilisation par réduction de la puissance du moteur et par des interventions de freinage sur

les roues uniquement dans la plage limite absolue. Dans cet état, des corrections de trajectoire supplémentaires sont requises.

Généralités

Selon l'équipement, si le mode M Dynamic MDM, le programme M xDrive actif est le suivant : « 4WD SPORT »

Dans les situations exceptionnelles suivantes, il peut s'avérer utile d'activer brièvement le mode M Dynamic :

- ▷ Dégagement par oscillations cadencées ou démarrage sur neige profonde ou sur sol meuble.
- ▷ En cas de besoin accru de dynamique ou d'accélération longitudinale, par exemple en cas de conduite sur circuit de course.

Réactiver le contrôle dynamique de stabilité afin de renforcer la stabilité dynamique du véhicule.

Consigne de sécurité

AVERTISSEMENT

Avec le mode M Dynamic activé, les interventions de stabilisation effectuées sont plus réduites. Il y a un risque d'accident ou de dommages matériels. Adapter le style de conduite aux conditions de circulation. Prêter attention aux conditions de circulation et intervenir activement dans les situations correspondantes. Lors des avertissements, ne pas donner inutilement de coup de volant brusque.

Aperçu

Touche dans le véhicule



Contrôle dynamique de stabilité

Activation et désactivation



Par la touche



Appuyer sur la touche.

Par l'intermédiaire du iDrive

Il est possible de configurer le mode M Dynamic pour les touches M1 ou M2.





1. « CAR »
2.  « Menu M »
3. « Configurer M1 » ou « Configurer M2 »
4.  « DSC »
5. « MDM »

Pour activer la configuration souhaitée avec les réglages sélectionnés, appuyer sur la touche correspondante du volant :



Un message s'affiche sur le combiné d'instruments. Confirmer ce message en appuyant de nouveau sur la touche.

Affichage sur le combiné d'instruments

Symbole	Description
	Affichage actif et témoin de contrôle allumé : M Dynamic Mode est activé.
	
	Le voyant d'avertissement du contrôle dynamique de stabilité clignote également : M Dynamic Mode régule les forces motrices et de freinage.
	Le témoin de contrôle et le voyant d'avertissement s'allument :
	Le mode M Dynamic ou le contrôle dynamique de stabilité est défaillant.

M xDrive

Principe

M xDrive est le système de transmission intégrale du véhicule. L'interaction entre M xDrive et le contrôle dynamique de stabilité optimise davantage la traction et la dynamique de conduite. Selon la situation de conduite et l'état de la chaussée, le système M xDrive répartit les forces motrices de façon variable entre l'essieu avant et l'essieu arrière.

Généralités

Trois programmes M xDrive sont disponibles quand le contrôle dynamique de stabilité est désactivé.

Aperçu

Touche dans le véhicule



SETUP

Programmes

Programme	Répartition des forces motrices
« 4WD »	Essieux avant et arrière.
« 4WD SPORT »	Part principale essieu arrière.
« 2WD »	Essieu arrière.

Dans les cas suivants, un programme est activé automatiquement :

- ▶ Lors de l'activation de l'état de marche : « 4WD ».
- ▶ Si le mode M Dynamic est activé : « 4WD SPORT ».
- ▶ Lorsque le contrôle dynamique de stabilité est activé « 4WD » :

Sélection de la chaîne

Généralités

Le changement de programme est impossible dans les situations de conduite dynamiques.



Par la touche

SETUP

Appuyer sur la touche et sélectionner le programme souhaité sur l'écran de contrôle.

Par l'intermédiaire du iDrive

Il est possible de configurer le programme souhaité pour les touches M1 ou M2.

1. « CAR »
2.  « Menu M »
3. « Configurer M1 » ou « Configurer M2 »
4. Le cas échéant, désactiver le contrôle dynamique de stabilité.
5.  « M xDrive »
6. Sélectionner le programme souhaité.
Le réglage est immédiatement appliqué si la configuration M1 ou M2 est active.

Pour activer la configuration souhaitée avec les réglages sélectionnés, appuyer sur la touche correspondante du volant :

- ▷ 
- ▷ 

Affichage sur le combiné d'instruments

Symbole	Description
	Le témoin s'allume et la mention 4WD s'affiche sur le combiné d'instruments : « 4WD » est activé.
	Le témoin s'allume et la mention 4WD Sport s'affiche sur le combiné d'instruments : « 4WD SPORT » est activé.
	Les témoins s'allument et la mention 2WD s'affiche sur le combiné d'instruments :
	« 2WD » est activé.

Différentiel M actif

Le différentiel M actif bloque progressivement l'essieu arrière en fonction de la situation de conduite. Ceci évite le patinage d'une seule roue arrière, même quand le contrôle dynamique de stabilité est désactivé et en Mode M Dynamic, et garantit ainsi une traction optimale dans toutes les situations de conduite.

Le conducteur est responsable d'adapter son style de conduite à la situation.

Systemes d'aide à la conduite

Équipement du véhicule

Ce chapitre comprend tous les équipements de série, spécifiques à un pays et en option, proposés pour cette série de modèles. Par conséquent, les fonctions et les équipements décrits ici ne sont pas tous disponibles dans le véhicule, par exemple en raison des équipements optionnels choisis ou de la version de pays. Ceci s'applique également aux fonctions et systèmes de sécurité. L'utilisation des fonctions et systèmes correspondants implique le respect des lois et des règlements en vigueur.

Indicateur de limitation de vitesse avec interdiction de dépassement

Indicateur de limitation de vitesse

Principe

Speed Limit Info affiche sur le combiné d'instruments et, le cas échéant, l'affichage tête haute, la limitation de vitesse actuelle et, le cas échéant, les panonceaux applicables, par exemple en cas d'humidité.

Généralités

La caméra située au niveau du rétroviseur intérieur filme les panneaux de signalisation situés sur le bord de la route, ainsi que les affichages des portiques à signaux.

Les panneaux de signalisation routière avec panneaux supplémentaires, par exemple par temps humide, sont pris en compte et comparés aux données internes du véhicule, par exemple celles du signal de l'essuie-glace.

Le panneau de signalisation et les panonceaux correspondants s'affichent sur le com-

biné d'instruments et, le cas échéant, sur l'affichage tête haute ou sont ignorés, selon la situation. Lors de l'analyse de la limitation de vitesse, il est tenu compte de certains panonceaux qui cependant ne s'affichent pas dans le combiné d'instruments.

Avec un système de navigation, le système tient compte des informations enregistrées dans le système de navigation et affiche également les limitations de vitesse pour les trajets dépourvus de panneaux de signalisation.

Vous trouverez des informations sur la version actuelle de la carte sous Mise à jour des cartes au chapitre Système de navigation.

Sans système de navigation, le système est soumis pour des raisons techniques à certaines restrictions. Seuls les panneaux de circulation portant les limites de vitesse sont détectés et affichés. Aucun affichage de limitation de vitesse sur la base par exemple de panneaux d'entrée d'agglomération, de panneaux d'autoroute, etc. Les limitations de vitesse précisées par des caractères textuels supplémentaires sont en principe toujours affichées.

Plus d'informations :

Notice d'utilisation concernant le système de navigation, de divertissement et de communication, voir page 6.

Indicateur d'interdiction de dépassement

Principe

Les interdictions de dépasser et les fins d'interdiction détectées par la caméra s'affichent sur le combiné d'instruments et, le cas échéant, sur l'affichage tête de haute avec les symboles correspondants.

Généralités

Le système détecte les interdictions de dépasser et les fins d'interdiction signalées par des panneaux.

Aucun affichage n'est effectué dans les situations suivantes :

- ▶ Dans les pays où les interdictions de dépassement sont principalement signalées par des marquages sur la chaussée.
- ▶ Sur les routes dépourvues de panneaux de signalisation.
- ▶ Aux passages à niveau, en cas de marquages sur la chaussée ou dans tout autre situation indiquant une interdiction de dépassement non signalée.

Selon l'équipement, un symbole supplémentaire indiquant la distance signale la fin de l'interdiction de dépasser.

Consigne de sécurité

AVERTISSEMENT

Le système ne dégage pas le conducteur de sa responsabilité d'évaluer correctement les conditions de circulation. En raison des limites inhérentes au système, celui-ci ne peut pas toujours réagir automatiquement de manière adéquate dans toutes les situations de circulation. Il y a risque d'accident. Adapter le style de conduite aux conditions de circulation. Observer la circulation, se préparer à freiner ou à braquer à tout moment et intervenir activement dans les situations correspondantes.

Aperçu

Capteurs

Le système est piloté par l'intermédiaire de la caméra derrière le pare-brise.

Plus d'informations :

Capteurs du véhicule, voir page [41](#).

Afficher l'indicateur de limitation de vitesse

Généralités

Selon l'équipement, Speed Limit Info s'affiche en permanence sur le combiné d'instruments ou via iDrive.

Activation





1. « CAR »
2. « Réglages »
3. « Aides à la conduite »
4. Si nécessaire, « Conduite »
5. « Assistant d'adaptation de vitesse »
6. « Limitations de vitesse »
7. « Afficher la limite actuelle »

Affichage

Généralités



Selon l'équipement du pays, les panneaux et les interdictions de dépasser sont affichés en même temps que Speed Limit Info.

Indicateur de limitation de vitesse





Symbole	Description
	Limitation de vitesse applicable. Sans système de navigation, le panneau de circulation est grisé après un changement de direction ou un trajet prolongé.
	Aucune donnée disponible pour la limitation de vitesse actuelle.
	L'affichage peut varier en fonction de l'équipement.
	Selon l'équipement, Speed Limit Info est indisponible.

En cas de dépassement de la limitation de vitesse détectée, l'affichage clignote.

Indicateur d'interdiction de dépassement

Symbole	Description
	Interdiction de dépasser.
	Fin d'interdiction de dépasser.

Panonceaux supplémentaires

Symboles	Description
	Limitation de vitesse limitée dans le temps.
	Le bridage de la vitesse s'applique uniquement en cas d'humidité.
	Le bridage de la vitesse s'applique uniquement en cas de neige.
	Le bridage de la vitesse s'applique uniquement en cas de brouillard.
	Le bridage de la vitesse s'applique pour la sortie à gauche.
	Le bridage de la vitesse s'applique pour la sortie à droite.
	Limitation de vitesse avec panneau de signalisation supplémentaire non détecté.

Indicateur de limitation de vitesse avec conseils d'anticipation

Selon l'équipement et la version de pays, un symbole supplémentaire indiquant la distance signale la prochaine modification de limitation de vitesse. Les conseils d'anticipation doivent être activés avec l'assistant de limitation de vitesse.

Le cas échéant, des limitations de vitesse temporaires sont également affichées, par exemple sur les chantiers.

Les limitations de vitesse temporaires ne peuvent s'afficher que si les services suivants sont sélectionnés pour le système de navigation dans le menu de protection des données :

- ▷ « Carte à apprentissage progressif »
- ▷ « Mise à jour de la carte »

Plus d'informations :

- ▷ Protection des données, voir page 73.
- ▷ Assistant de limitation de vitesse, voir page 274.

Réglages

1. « CAR »
2. « Réglages »
3. « Aides à la conduite »
4. Si nécessaire, « Conduite »
5. « Assistant d'adaptation de vitesse »
6. Sélectionner le réglage désiré.

L'avertissement en cas de dépassement d'une limitation de vitesse dépend parfois des réglages de l'assistant de limitation de vitesse.

Plus d'informations :

Assistant de limitation de vitesse, voir page 274.

Limites du système

Limites du système des capteurs

Plus d'informations :

- ▷ Caméras, voir page 41.

Restrictions de fonctionnement

La fonction peut être limitée et, le cas échéant, afficher une information erronée, par exemple dans les situations suivantes :

- ▷ Quand des panneaux de signalisation routière sont partiellement ou entièrement recouverts par des objets, des autocollants ou de la peinture.
- ▷ En cas de talonnage du véhicule qui précède.
- ▷ Si les données du système de navigation sont anciennes, ne sont plus valables ou ne sont plus disponibles.
- ▷ Dans les régions qui ne sont pas connues du système de navigation.

- ▷ En cas de différences par rapport à la navigation, par exemple en raison de modifications du tracé de la route.
- ▷ Avec des panneaux de signalisation électroniques.
- ▷ Lors du dépassement d'autocars ou de poids lourds portant un panneau de limitation de vitesse.
- ▷ Si les panneaux de signalisation routière ne respectent pas les normes.
- ▷ En cas de détection de panneaux de signalisation s'appliquant à une route parallèle.
- ▷ Dans le cas de panneaux et de tracés de route spécifiques au pays.

Limiteur de vitesse manuel

Principe

Le système permet de régler une limite de vitesse, par exemple pour ne pas dépasser les limitations de vitesse.

Généralités

Le système permet de limiter la vitesse à partir d'une valeur de 30 km/h. En dessous de la limite de vitesse enregistrée, le conducteur peut rouler sans restriction.

Aperçu

Touches au volant

Touche	Fonction
	Activer/désactiver le système.
	Enregistrer la vitesse actuelle. Assistant de limitation de vitesse : appliquer manuellement la vitesse.
	Touche basculante : Modifier la limite de vitesse.



Activer/désactiver le système.



Enregistrer la vitesse actuelle.
Assistant de limitation de vitesse :
appliquer manuellement la vitesse.



Touche basculante :
Modifier la limite de vitesse.

Utilisation

Mise en marche

 Appuyer sur la touche du volant.

La vitesse actuelle est définie comme limite de vitesse.

Lors de l'activation à l'arrêt ou à basse vitesse, la valeur de 30 km/h est réglée comme limite de vitesse.

Le repère dans le compteur de vitesse se positionne sur la vitesse correspondante.

En cas d'activation de la limite de vitesse, le contrôle dynamique de stabilité est activé si nécessaire.

Arrêt

 Appuyer sur la touche du volant.

Le système est désactivé automatiquement, par exemple dans les situations suivantes :

- ▶ Lors de l'arrêt du moteur.
- ▶ Lors de l'activation du régulateur de vitesse.
- ▶ Lors de l'activation de certains programmes de conduite.

Les affichages s'éteignent.

Interruption

Le système est interrompu lorsque la marche arrière est engagée ou lorsque le véhicule décélère en marche arrière au point mort.

Modification de la limite de vitesse

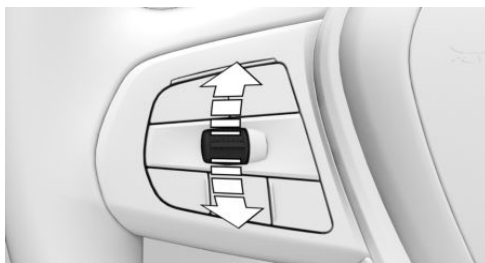

Faire basculer la touche basculante vers le haut ou vers le bas jusqu'à ce que la limite de vitesse souhaitée soit fixée.

- ▶ Chaque action sur la touche basculante jusqu'au point de résistance augmente ou réduit la limite de vitesse de 1 km/h.
- ▶ Chaque pression sur la touche basculante au-delà du point de résistance modifie la limite de vitesse jusqu'à la dizaine de km/h suivante de l'affichage en km/h du compteur de vitesse.

Lorsque la limite de vitesse réglée est atteinte ou dépassée involontairement, par exemple en descente, le système ne freine pas de manière active.

Si, pendant le trajet, le conducteur règle une limite de vitesse inférieure à la vitesse actuelle, le véhicule décélère par inertie jusqu'à la nouvelle limite.

Il est également possible d'enregistrer la vitesse actuelle en appuyant sur une touche.

 Appuyer sur la touche du volant.

Dépassement de la limite de vitesse

Si la vitesse actuelle dépasse la limite de vitesse, le système émet un avertissement.

Il est possible de dépasser volontairement la limite de vitesse.

Pour dépasser volontairement la limite de vitesse réglée, appuyer à fond sur la pédale d'accélérateur.

La vitesse est de nouveau limitée automatiquement dès que le véhicule roule à une vitesse inférieure à la limite réglée.

Avertissement en cas de dépassement de la limite de vitesse

Alerte optique



Lors du dépassement de la limite de vitesse : le témoin de contrôle sur le combiné d'instruments clignote tant que le véhicule roule au-dessus de la limite de vitesse fixée.

Avertissement acoustique

- ▷ Lorsque la limite de vitesse réglée est dépassée de manière involontaire, un signal retentit.
- ▷ Si, pendant la marche, la limite de vitesse est réduite sous la vitesse actuelle, le signal sonore retentit passé un certain délai.
- ▷ Si le conducteur dépasse volontairement la limite de vitesse en appuyant à fond sur la pédale d'accélérateur, aucun signal sonore ne retentit.

Affichages sur le combiné d'instruments

Affichage sur l'indicateur de vitesse

Selon l'équipement, un repère situé sur l'indicateur de vitesse signale l'état du système.



- ▷ Repère vert : le système est actif.
- ▷ Repère gris : le système est interrompu.
- ▷ Aucun repère : le système est désactivé.

Témoin

Symbole Description



Le témoin de contrôle s'allume : le système est activé.

Le témoin de contrôle clignote : la limite de vitesse réglée a été dépassée.



Témoin de contrôle gris : le système est interrompu.

Régulateur de vitesse

Principe

Le régulateur de vitesse permet de définir une vitesse de consigne à l'aide des touches du volant. Le système maintient le véhicule à la vitesse de consigne. Pour cela, le système accélère et, le cas échéant, freine automatiquement.

Généralités

Le système peut être activé à partir de 30 km/h.

Selon le réglage du véhicule, la caractéristique du régulateur de vitesse peut varier sur certaines plages de vitesse.

Consignes de sécurité

AVERTISSEMENT

Le système ne dégage pas le conducteur de sa responsabilité d'évaluer correctement les conditions de circulation. En raison des limites inhérentes au système, celui-ci ne peut pas toujours réagir automatiquement de manière adéquate dans toutes les situations de circulation. Il y a risque d'accident. Adapter le style de conduite aux conditions de circulation. Observer la circulation, se préparer à freiner ou à braquer à tout moment et inter-

venir activement dans les situations correspondantes.

 **AVERTISSEMENT**

L'utilisation du système peut entraîner un risque accru d'accident dans les situations suivantes :

- ▷ Route sinueuse.
- ▷ Circulation dense.
- ▷ Chaussée glissante, brouillard, neige, pluie ou sol meuble.

Il y a un risque d'accident ou de dommages matériels. Utiliser le système uniquement lorsqu'il est possible de rouler à vitesse constante.

 **AVERTISSEMENT**







La vitesse de consigne peut être involontairement réglée ou appelée de manière incorrecte. Il y a risque d'accident. Adapter la vitesse de consigne aux conditions de circulation. Prêter attention aux conditions de circulation et intervenir activement dans les situations correspondantes.

 **AVERTISSEMENT**

Le remorquage avec les systèmes Intelligent Safety activés ou le régulateur de vitesse activé peut entraîner des dysfonctionnements de certaines fonctions. Il y a risque d'accident. Avant tout remorquage, désactiver tous les systèmes Intelligent Safety et le régulateur de vitesse.

Aperçu

Touches au volant

Touche	Fonction
	Marche/arrêt du régulateur de vitesse.
	
	Poursuivre la régulation de vitesse avec le dernier réglage effectué.
	Interrompre la régulation de vitesse.
	Enregistrer la vitesse actuelle. Assistant de limitation de vitesse : appliquer manuellement la vitesse.
	Touche basculante : Régler la vitesse.

Activation/désactivation du régulateur de vitesse

Mise en marche

 Selon l'équipement, appuyer sur la touche correspondante du volant.



Les témoins du combiné d'instruments s'allument et le repère de l'indicateur de vitesse se positionne sur la vitesse actuelle.

Le régulateur de vitesse est actif. La vitesse actuelle est maintenue et mémorisée en tant que vitesse de consigne.

Le cas échéant, le contrôle dynamique de stabilité est activé.

Arrêt



 Selon l'équipement, appuyer sur la touche correspondante du volant.

Les affichages s'éteignent. La vitesse de consigne enregistrée est effacée.

Interruption de la régulation de vitesse

Interruption manuelle

 Quand le système est activé, appuyer sur la touche.

Interruption automatique

Le système est interrompu automatiquement, par exemple dans les cas suivants :

- ▷ En cas de freinage manuel.
- ▷ Si le levier sélecteur quitte la position D.
- ▷ Lorsque le mode M Dynamic est activé ou que le contrôle dynamique de stabilité est désactivé.
- ▷ Pendant que le contrôle dynamique de stabilité régule la stabilité de marche.

Régler la vitesse

Maintenir la vitesse et la mémoriser

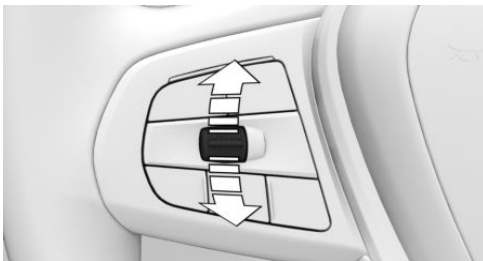

Lorsque le système est interrompu, appuyer une fois sur la touche basculante vers le haut ou vers le bas.

Quand le système est activé, la vitesse actuelle est maintenue et enregistrée comme vitesse de consigne.

La vitesse mémorisée s'affiche sur l'indicateur de vitesse.

Le cas échéant, le contrôle dynamique de stabilité est activé.

La vitesse peut également être enregistrée par pression de touches.

 Appuyer sur la touche.

Modification de la vitesse

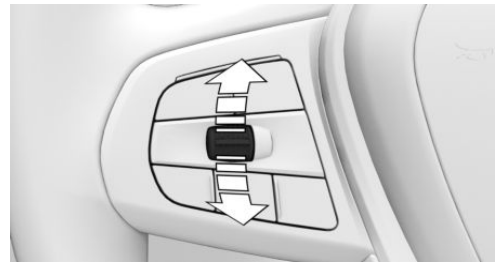

Lever ou abaisser la touche basculante de façon répétée jusqu'à ce que la vitesse de consigne soit réglée.

Lorsque le système est activé, la vitesse affichée est enregistrée et atteinte si la voie est dégagée.

- ▷ Chaque action sur la touche basculante jusqu'au point de résistance augmente ou réduit la vitesse de consigne de 1 km/h.
- ▷ Chaque pression sur la touche basculante au-delà du point de résistance modifie la vitesse de consigne jusqu'à la dizaine de km/h suivante de l'affichage en km/h de l'indicateur de vitesse.

La vitesse maximale réglable est fonction du véhicule.

- ▷ Appuyez sur la touche basculante jusqu'au point de résistance et maintenez-le : le véhicule accélère ou décélère sans actionnement de la pédale d'accélérateur.

Après le relâchement de la touche basculante, la vitesse atteinte est maintenue. Un actionnement au-delà du point de ré-

stance fait accélérer le véhicule plus fortement.

Poursuite de la régulation de vitesse

Il est possible de poursuivre une régulation de vitesse interrompue en appliquant la vitesse enregistrée.

Avant de rétablir la vitesse enregistrée, s'assurer que la différence par rapport à la vitesse actuelle n'est pas trop importante. Sinon, cela peut entraîner une décélération ou une accélération involontaire du véhicule.

RESUME

Quand le système est interrompu, appuyer sur la touche.

La régulation de vitesse est poursuivie avec les valeurs mémorisées.

Dans les cas suivants, la valeur enregistrée de la vitesse est effacée et ne peut plus être rap- pelée :

- ▶ Quand vous coupez le système.
- ▶ Lors de la désactivation de l'état de mar- che.

Affichages sur le combiné d'instruments

Affichage sur l'indicateur de vitesse

Selon l'équipement, un repère situé sur l'indi- cateur de vitesse signale l'état du système.



- ▶ Repère vert : le système est activé, le repère indique la vi- tesse de consigne.
- ▶ Repère gris : le système est interrompu, le repère indique la vitesse enregistrée.

- ▶ Aucun repère : le système est désactivé.

Témoin

Symbole Description

Aucun témoin de contrôle : le sys- tème est désactivé.



Témoin de contrôle vert : le sys- tème est activé.



Témoin de contrôle gris : le sys- tème est interrompu.

Affichages sur l'affichage tête haute

Quelques informations du système peuvent également être affichées sur l'affichage tête haute.



Le symbole est affiché lorsque la vi- tesse de consigne définie est atteinte.

Régulateur de vitesse actif avec fonction Stop & Go

Principe

Avec le régulateur de vitesse actif, les touches du volant permettent de régler une vitesse de consigne et une distance par rapport au véhi- cule qui précède.

Généralités

Lorsque la route est libre, le système maintient constante la vitesse de consigne. Le véhicule accélère ou freine automatiquement.

Si un autre véhicule vous précède, le système adapte votre vitesse afin de conserver la dis- tance réglée par rapport au véhicule qui pré- cède. L'adaptation de la vitesse s'effectue dans les limites des possibilités offertes.

La distance peut être réglée avec plusieurs pa- liers et, pour des raisons de sécurité, dépend de la vitesse.

Si le véhicule qui précède freine jusqu'à l'arrêt et repart presque tout de suite après, le système peut le comprendre dans ce cadre précis. Selon le réglage du véhicule, la caractéristique du régulateur de vitesse peut varier sur certaines plages de vitesse.

Consignes de sécurité

AVERTISSEMENT

Le système ne dégage pas le conducteur de sa responsabilité d'évaluer correctement les conditions de circulation. En raison des limites inhérentes au système, celui-ci ne peut pas toujours réagir automatiquement de manière adéquate dans toutes les situations de circulation. Il y a risque d'accident. Adapter le style de conduite aux conditions de circulation. Observer la circulation, se préparer à freiner ou à braquer à tout moment et intervenir activement dans les situations correspondantes.

AVERTISSEMENT

Un véhicule non immobilisé peut se mettre en mouvement et commencer à rouler. Il y a risque d'accident. Sécurisez le véhicule de manière à l'empêcher de rouler avant de le quitter.

Pour être certain d'immobiliser correctement le véhicule, respecter ce qui suit :

- ▷ Serrer le frein de stationnement.
- ▷ En montée ou en descente, tourner les roues avant en direction de la bordure du trottoir.
- ▷ En montée ou en descente, immobiliser en plus le véhicule avec une cale, par exemple.

AVERTISSEMENT

La vitesse de consigne peut être involontairement réglée ou appelée de manière incorrecte. Il y a risque d'accident. Adapter la vitesse de consigne aux conditions de circulation. Prêter attention aux conditions de circulation et intervenir activement dans les situations correspondantes.

AVERTISSEMENT

Risque d'accident en raison de différences trop importantes de vitesse par rapport à d'autres véhicules, par exemple dans les situations suivantes :

- ▷ En cas d'approche rapide d'un autre véhicule plus lent.
- ▷ Quand un véhicule surgit soudainement sur votre voie de circulation.
- ▷ En cas d'approche rapide d'autres véhicules immobilisés.

Il y a risque de blessures ou danger de mort. Prêter attention aux conditions de circulation et intervenir activement dans les situations correspondantes.

AVERTISSEMENT

Le remorquage avec les systèmes Intelligent Safety activés ou le régulateur de vitesse activé peut entraîner des dysfonctionnements de certaines fonctions. Il y a risque d'accident. Avant tout remorquage, désactiver tous les systèmes Intelligent Safety et le régulateur de vitesse.

Aperçu

Touches au volant

Touche Fonction



Avec assistant directionnel et de contrôle de la trajectoire :
Marche/arrêt du régulateur de vitesse.



Avec assistant directionnel et de contrôle de la trajectoire :
Sélectionner la fonction.



Sans assistant directionnel et de contrôle de la trajectoire :
Marche/arrêt du régulateur de vitesse.



Enregistrer la vitesse actuelle.
Assistant de limitation de vitesse :
appliquer manuellement la vitesse.



Avec assistant directionnel et de contrôle de la trajectoire :
Interrompre la régulation de vitesse.
Poursuivre la régulation de vitesse avec le dernier réglage effectué.



Sans assistant directionnel et de contrôle de la trajectoire :
Poursuivre la régulation de vitesse avec le dernier réglage effectué.



Sans assistant directionnel et de contrôle de la trajectoire :
Interrompre la régulation de vitesse.



Augmenter la distance.
Activer/désactiver le régulateur de distance.

Touche Fonction



Diminution de la distance.
Activer/désactiver le régulateur de distance.



Touche basculante :
Régler la vitesse.

Capteurs

Le système se commande à l'aide des capteurs suivants :

- ▷ Caméras derrière le pare-brise.
- ▷ Capteur radar avant.

Plus d'informations :

Capteurs du véhicule, voir page 41.

Plage de fonctionnement

La plage de fonctionnement optimale comprend les routes bien aménagées.

La vitesse minimale réglable est de 30 km/h.

La vitesse maximale réglable est limitée et dépend, par exemple, du véhicule et de son équipement.

Après le passage au régulateur de vitesse sans régulateur de distance, il est également possible de sélectionner des vitesses souhaitées plus élevées.

Le système peut aussi être activé à l'arrêt.

Activation/désactivation et interruption du mode régulateur de vitesse

Avec assistant de braquage et guidage sur voie : Assisted Driving Mode

Généralités



La touche permet d'activer et de désactiver la fonction réglée.



La touche permet de régler la fonction utilisée en priorité.

Régler la fonction



Quand le système est actif, appuyer sur la touche jusqu'à ce que la fonction souhaitée soit sélectionnée dans la barre d'outils. La barre des fonctions du mode Assisted Driving s'affiche en bas sur le combiné d'instruments.

Symbole Fonction



Régulateur de vitesse avec régulateur de distance.





Selon l'équipement, régulateur de vitesse avec régulateur de distance et assistant de braquage et guidage sur voie.



La fonction sélectionnée s'affiche en vert.

Mise en marche

Avec assistant directionnel et de contrôle de la trajectoire :

-  Appuyer sur la touche du volant.
-  Le cas échéant, régler le régulateur de vitesse.

Sans assistant directionnel et de contrôle de la trajectoire :

 Appuyer sur la touche du volant.

Les témoins du combiné d'instruments s'allument et le repère de l'indicateur de vitesse se positionne sur la vitesse actuelle.

Le régulateur de vitesse est actif. La vitesse actuelle est maintenue et mémorisée en tant que vitesse de consigne.

Le cas échéant, le contrôle dynamique de stabilité est activé.

Arrêt

Pour la désactivation à l'arrêt, appuyer en même temps sur le frein.

Appuyer sur la touche du volant :



Avec assistant directionnel et de contrôle de la trajectoire.



Sans assistant directionnel et de contrôle de la trajectoire.

Les affichages s'éteignent. La vitesse de consigne enregistrée est effacée.

Interruption manuelle

Quand le système est activé, appuyer sur la touche du volant.



Avec assistant directionnel et de contrôle de la trajectoire.



Sans assistant directionnel et de contrôle de la trajectoire.

Pour l'interruption à l'arrêt, appuyer en même temps sur le frein.

Interruption automatique

Le système se met automatiquement en pause dans les cas suivants :

- ▶ En cas de freinage manuel.
- ▶ Si le levier sélecteur quitte la position D.
- ▶ Lorsque le mode M Dynamic est activé ou que le contrôle dynamique de stabilité est désactivé.
- ▶ Pendant que le contrôle dynamique de stabilité régule la stabilité de marche.
- ▶ À l'arrêt du véhicule, lorsque vous débouclez la ceinture de sécurité et que vous ouvrez la porte du conducteur.
- ▶ Le système ne détecte aucun objet pendant une période prolongée, par exemple

sur les trajets peu fréquentés sans délimitation de la chaussée.

- ▶ La zone de détection du radar est perturbée, par exemple en cas d'engorgement ou de fortes précipitations.
- ▶ Après une longue période d'immobilisation, quand le véhicule a été freiné jusqu'à l'immobilisation par le système.

Régler la vitesse

Maintenir la vitesse et la mémoriser



Lorsque le système est interrompu, appuyer une fois sur la touche basculante vers le haut ou vers le bas. Le système est activé.

La vitesse actuelle est maintenue et mémorisée en tant que vitesse de consigne.

La vitesse mémorisée s'affiche sur l'indicateur de vitesse.

Le cas échéant, le contrôle dynamique de stabilité est activé.

La vitesse peut également être enregistrée par pression de touches.

SET

Appuyer sur la touche.

Modification de la vitesse



Lever ou abaisser la touche basculante de façon répétée jusqu'à ce que la vitesse de consigne soit réglée.

Lorsque le système est activé, la vitesse affichée est enregistrée et atteinte si la voie est dégagée.

- ▶ Chaque action sur la touche basculante jusqu'au point de résistance augmente ou réduit la vitesse de consigne de 1 km/h.
- ▶ Chaque pression sur la touche basculante au-delà du point de résistance modifie la vitesse de consigne jusqu'à la dizaine de km/h suivante de l'affichage en km/h de l'indicateur de vitesse.

Pour répéter l'action, maintenir la touche basculante sur une position.

Réglage de la distance

Consigne de sécurité

⚠ AVERTISSEMENT

Le système ne dégage pas le conducteur de sa propre responsabilité. Les limites inhérentes au système peuvent entraîner un freinage retardé. Il y a un risque d'accident ou de dommages matériels. Observer attentivement en permanence les conditions de circulation. Adapter les distances aux conditions de circulation et de météo et respecter la distance de sécurité prescrite en freinant le cas échéant.

Diminution de la distance



Appuyer sur la touche de façon répétée jusqu'à ce que la distance désirée soit réglée.

La distance sélectionnée s'affiche sur le combiné d'instruments.

Augmentation de la distance



Appuyer sur la touche de façon répétée jusqu'à ce que la distance désirée soit réglée.

La distance sélectionnée s'affiche sur le combiné d'instruments.

Adaptation automatique de la distance

Selon l'équipement et la version de pays : le système peut être réglé de telle sorte que la distance avec le véhicule qui précède s'adapte automatiquement en fonction de la valeur définie. Le système tient compte des conditions de circulation et des conditions ambiantes, par exemple une mauvaise visibilité.

1. « CAR »
2. « Réglages »
3. « Aides à la conduite »
4. Si nécessaire, « Conduite »
5. « Assistant d'adaptation de vitesse »
6. « Adapter distance selon situation »

Poursuite de la régulation de vitesse

Il est possible de poursuivre une régulation de vitesse interrompue en appliquant la vitesse enregistrée.

Avant de rétablir la vitesse enregistrée, s'assurer que la différence par rapport à la vitesse actuelle n'est pas trop importante. Sinon, cela peut entraîner une décélération ou une accélération involontaire du véhicule.

Quand le système est interrompu, appuyer sur la touche du volant.



Avec assistant directionnel et de contrôle de la trajectoire.



Sans assistant directionnel et de contrôle de la trajectoire.

La régulation de vitesse est poursuivie avec les valeurs mémorisées.

Dans les cas suivants, la valeur enregistrée de la vitesse est effacée et ne peut plus être rappelée :

- ▷ Quand vous coupez le système.
- ▷ Lors de la désactivation de l'état de marche.

Passage entre les modes régulateur de vitesse avec et sans régulateur de distance

Consigne de sécurité



AVERTISSEMENT

Le système ne réagit pas en fonction des véhicules qui précèdent, mais maintient seulement la vitesse mémorisée. Il y a un risque d'accident ou de dommages matériels. Adapter la vitesse de consigne aux conditions de circulation et freiner le cas échéant.

Changer le mode du régulateur de vitesse

Activer et désactiver le régulateur de vitesse sans régulation de la distance :



- ▷ Maintenir la touche enfoncée.





- ▷ Maintenir la touche enfoncée.

Avec assistant directionnel et de contrôle de la trajectoire : activer le régulateur de distance :



Appuyer sur la touche.

Sans assistant directionnel et de contrôle de la trajectoire : activer le régulateur de distance :

- ▷  Appuyer sur la touche.
- ▷  Appuyer sur la touche.

Un message Check-Control est affiché après le passage.



Affichages sur le combiné d'instruments

Généralités

Les affichages du combiné d'instruments peuvent varier en fonction de l'équipement.

Affichage sur l'indicateur de vitesse

Selon l'équipement, un repère situé sur l'indicateur de vitesse signale l'état du système.

- ▷  Repère vert : le système est activé, le repère indique la vitesse de consigne.
- ▷  Repère gris : le système est interrompu, le repère indique la vitesse enregistrée.

- ▷ Aucun repère : le système est désactivé.

Distance par rapport au véhicule précédent

La distance sélectionnée par rapport au véhicule qui précède s'affiche.

Symbole	Description
---------	-------------

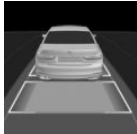
	Distance 1.
---	-------------

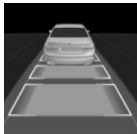
	Distance 2.
---	-------------

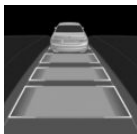
	Distance 3. Elle correspond en mètres environ à la moitié de la valeur de l'affichage en km/h. Est réglé après la mise en marche du système.
---	---

	Distance 4.
---	-------------

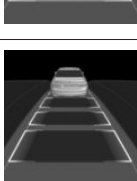
	Aucun affichage du régulateur de distance étant donné que la pédale d'accélérateur est actionnée.
---	---

Véhicule détecté



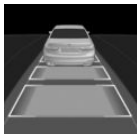

Symbole	Description
---------	-------------

	Symbole vert : Véhicule qui précède détecté.
---	---





Si la distance par rapport au véhicule détecté augmente, le symbole de véhicule disparaît de l'affichage de la distance.

Le cas échéant, démarrer par soi-même, par exemple en actionnant la pédale d'accélérateur ou la touche basculante à retour.

Témoins de contrôle et voyants d'alerte

Symbole	Description
	Témoin de contrôle blanc : Aucun affichage du régulateur de distance étant donné que la pédale d'accélérateur est actionnée.
	Le témoin de contrôle s'allume en vert : Véhicule qui précède détecté. Le symbole du véhicule s'éteint si aucun véhicule qui précède n'est détecté. Le témoin de contrôle clignote en vert : Le véhicule qui précède est parti.
	Le témoin de contrôle s'allume en gris : La fonction du système est interrompue.
	Le témoin de contrôle clignote en gris : Les conditions nécessaires au fonctionnement du système ne sont plus remplies. Le système a été désactivé, mais freine jusqu'à votre intervention active par pression sur la pédale de frein ou la pédale d'accélérateur.
	Le voyant d'alerte clignote en rouge et un signal retentit : Freiner et, si nécessaire, éviter l'obstacle.

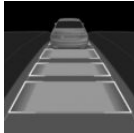
Autres affichages

Symbole	Description
	Témoin de contrôle vert : le système est activé. Aucun témoin de contrôle : le système est désactivé.
	Le symbole de véhicule clignote : Les conditions nécessaires au fonctionnement du système ne sont plus remplies. Le système a été désactivé, mais freine jusqu'à votre intervention active par pression sur la pédale de frein ou la pédale d'accélérateur.
	Le symbole de véhicule et les barres de distance clignotent en rouge et un signal sonore retentit : Freiner et, si nécessaire, éviter l'obstacle.
	La fonction du système est interrompue.

Assisted Driving View

Selon l'équipement ou la version de pays, les informations sur le système s'affichent dans l'Assisted Driving View dans la zone d'affichage centrale du combiné d'instruments.

Plus d'informations :

Assisted Driving View, voir page [172](#).

Affichages sur l'affichage tête haute

Vitesse de consigne

Quelques informations du système peuvent également être affichées sur l'affichage tête haute.



Le symbole est affiché lorsque la vitesse de consigne définie est atteinte.

Informations de distance



Le symbole s'affiche quand la distance par rapport au véhicule qui précède est trop faible.

L'information de distance est active dans les situations suivantes :

- ▷ Régulateur de vitesse actif désactivé.
- ▷ Affichage sur l'affichage tête haute sélectionné.
Affichage tête haute, voir page 190.
- ▷ Distance trop faible.
- ▷ Vitesse supérieure à environ 70 km/h.

Éviter de dépasser

La fonction aide à éviter de dépasser involontairement sur l'autoroute.

Selon l'équipement et la version de pays, le système peut être réglé de telle sorte qu'il soit possible d'éviter de dépasser sur une voie sur laquelle les véhicules circulent plus lentement.

Le réglage est valable pour une vitesse supérieure à 80 km/h.

Si la vitesse réglée est nettement supérieure à la vitesse des véhicules sur la voie d'à côté, il se peut que le véhicule passe ou dépasse même si la fonction est activée.

À une vitesse inférieure à 80 km/h, sur l'autoroute, les véhicules sont dépassés uniquement avec une vitesse différentielle adaptée.

Le conducteur peut dépasser ou accélérer à tout moment en appuyant sur la pédale d'accélérateur.

Activation/désactivation de la fonction :

1. « CAR »
2. « Réglages »
3. « Aides à la conduite »
4. Si nécessaire, « Conduite »
5. « Assistant d'adaptation de vitesse »
6. ▷ « Éviter dépass. par gauche »
▷ « Éviter dépass. par droite »

Limites du système

Limites du système des capteurs

Plus d'informations :

- ▷ Caméras, voir page 41.
- ▷ Capteurs radars, voir page 42.

Zone de détection

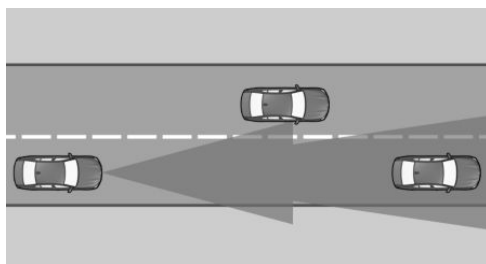

La capacité de détection du système et la capacité de freinage automatique du véhicule sont limitées.

Par exemple, les deux-roues peuvent ne pas être détectés.

Décélération

Le système ne ralentit pas dans les situations suivantes :

- ▷ En cas de piétons ou d'usagers de la route d'une lenteur similaire.
- ▷ Selon l'équipement et la disponibilité dans le pays, à un feu rouge.
- ▷ Pour la circulation transversale.
- ▷ En cas d'usagers roulant en sens inverse.

Véhicules qui se rabattent

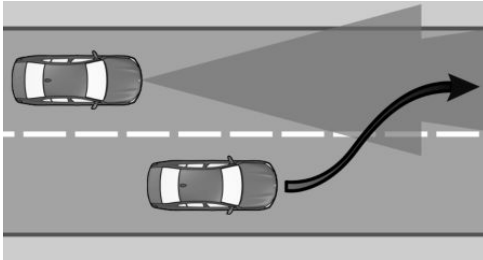

Si un véhicule se rabat brusquement et se place sur la même voie devant votre véhicule, le système peut ne pas pouvoir rétablir de lui-même la distance de sécurité sélectionnée. Parfois, il se peut que la distance sélectionnée ne soit pas restaurée même en cas de différences de vitesse importante par rapport aux véhicules qui précèdent, par exemple à l'approche rapide d'un camion. Lorsqu'il a bien reconnu un véhicule devant lui, le système demande au conducteur d'intervenir en freinant ou en exécutant une manœuvre d'évitement.

Virage

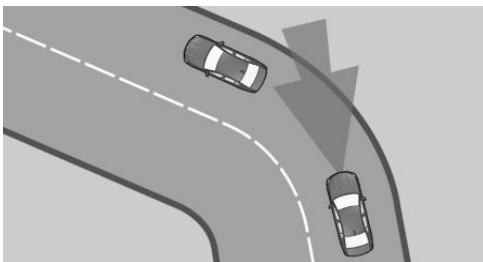

Si la vitesse de consigne est trop élevée pour un virage, elle est légèrement réduite dans le virage. Comme les virages ne peuvent être an-

tipés, entrer dans un virage à vitesse modérée.

Le système possède une zone de détection limitée. Dans les virages serrés, il peut arriver qu'un véhicule qui précède ne soit pas détecté ou seulement tardivement.

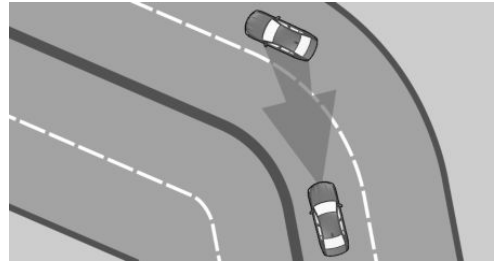

En s'approchant d'un virage, compte tenu de la courbe, le système peut brièvement réagir en fonction de véhicules roulant sur la voie parallèle voisine. Un éventuel ralentissement commandé par le système peut être compensé en accélérant brièvement. Dès que vous relâchez la pédale d'accélérateur, le système est réactivé et reprend la régulation de vitesse automatique.

Démarrage

Le véhicule ne peut pas démarrer automatiquement dans les situations suivantes, par exemple :

- ▷ Sur des montées raides.
- ▷ Devant les relèvements de la chaussée.

Dans ces cas, actionner la pédale d'accélérateur.

Intempéries

Les limitations suivantes peuvent survenir en cas de conditions météorologiques ou d'éclairage défavorables :

- ▷ Détection aléatoire de véhicules.
- ▷ Brèves interruptions pour des véhicules déjà reconnus.

Conduire avec attention et réagir soi-même aux conditions actuelles de circulation. Le cas échéant, intervenir de manière proactive, par exemple par freinage, changement de direction ou évitement.

Assistant de limitation de vitesse

Principe

L'assistant de limitation de vitesse aide à respecter les limitations de vitesse. Il est possible d'appliquer une vitesse proposée.

Généralités

Si les systèmes installés dans le véhicule tels que l'indicateur de limitation de vitesse, détectent une modification de la limitation de vitesse, il est possible d'appliquer cette nouvelle valeur de vitesse aux systèmes suivants :

- ▶ Limiteur de vitesse manuel.
- ▶ Régulateur de vitesse.
- ▶ Régulateur de vitesse actif avec fonctionnement Stop&Go

La vitesse est proposée pour être utilisée en tant que nouvelle vitesse de consigne. Le système correspondant doit être actif pour appliquer la vitesse.

Selon l'équipement, le système cible et la version de pays, la valeur peut être appliquée automatiquement.

Reconnaissance des feux de circulation : l'assistant de limitation de vitesse règle la vitesse lorsque le véhicule s'approche d'un feu rouge.

Consignes de sécurité

AVERTISSEMENT

Le système ne dégage pas le conducteur de sa responsabilité d'évaluer correctement les conditions de circulation. En raison des limites inhérentes au système, celui-ci ne peut pas toujours réagir automatiquement de manière adéquate dans toutes les situations de circulation. Il y a risque d'accident. Adapter le style de conduite aux conditions de circulation. Observer la circulation, se préparer à freiner ou à braquer à tout moment et intervenir activement dans les situations correspondantes.

AVERTISSEMENT

La vitesse de consigne peut être involontairement réglée ou appelée de manière incorrecte. Il y a risque d'accident. Adapter la vitesse de consigne aux conditions de circulation. Prêter attention aux conditions de circulation et intervenir activement dans les situations correspondantes.

Aperçu

Touches au volant

Touche	Fonction
	Appliquer manuellement la vitesse proposée. Reconnaissance des feux de circulation : appliquer manuellement les feux de circulation reconnus.
	Touche basculante : Régler la vitesse, voir Régulateur de vitesse.



Activation/désactivation de l'assistant de limitation de vitesse

1. « CAR »
2. « Réglages »
3. « Aides à la conduite »
4. Si nécessaire, « Conduite »
5. « Assistant d'adaptation de vitesse »
6. « Limitations de vitesse »
7. Sélectionner le réglage désiré :
 - ▷ « Appliquer automatiquement » : selon l'équipement : les limitations de vitesse détectées sont automatiquement appliquées.
Reconnaissance des feux de circulation : les feux de circulation reconnus sont automatiquement appliqués dans la mesure du possible.
 - ▷ « Appliquer manuellement » : les limitations de vitesse détectées peuvent être appliquées manuellement.
Reconnaissance des feux de circulation : les feux de circulation reconnus peuvent être appliqués manuellement.
 - ▷ « Afficher conseils d'anticipation » : selon la version de pays : les limitations de vitesse actuelles et à venir s'affichent sur le combiné d'instruments sans être appliquées.
 - ▷ « Afficher la limite actuelle » : les limitations de vitesse actuelles s'affichent sur le combiné d'instruments sans être appliquées.
 - ▷ « Désactivé » : selon la version de pays, l'indicateur de limitation de vitesse et l'assistant de limitation de vitesse sont désactivés.
Le cas échéant, d'autres fonctions confort prédictives sont désactivées.

Affichages sur le combiné d'instruments

Un message s'affiche sur le combiné d'instruments lorsque le système et un système d'aide à la conduite sont activés.

Symbole	Fonction
---------	----------

	Selon l'équipement, le témoin de contrôle s'allume en vert en même temps que le symbole de régulation de vitesse : L'assistant de limitation de vitesse est actif et les limitations de vitesse détectées peuvent être appliquées manuellement pour le système affiché.
---	--

	Modification détectée d'une limitation de vitesse avec effet immédiat. La distance indiquée derrière le symbole signale, le cas échéant, la prochaine modification de limitation de vitesse.
---	---

	Le témoin de contrôle s'allume en vert : la limitation de vitesse identifiée peut être appliquée avec la touche SET. Reconnaissance des feux de circulation : le feu de circulation reconnu peut être appliqué avec la touche SET. Après la reprise, une coche verte s'affiche.
---	---

Reprise automatique

Selon l'équipement, en mode automatique, une limitation de vitesse détectée est appliquée automatiquement pour le régulateur de vitesse actif avec fonction Stop&Go ou le limiteur de vitesse manuel.



SET

Après une application automatique, appuyer sur la touche pour revenir à la dernière valeur définie de la vitesse de consigne.

Reconnaissance des feux de circulation : les feux de circulation reconnus sont automatiquement appliqués dans la mesure du possible.

Reprise manuelle

Une limitation de vitesse détectée peut être appliquée manuellement pour le système d'aide à la conduite actif.

Reconnaissance des feux de circulation : les feux de circulation reconnus peuvent être appliqués manuellement.

SET

Lorsque le symbole SET s'allume, appuyer sur la touche.

Adaptation de la vitesse

Principe

Il est possible d'indiquer si la limitation de vitesse doit être reprise telle quelle ou bien avec une tolérance.

Généralités

Il est possible de régler une adaptation de vitesse pour toutes les limitations de vitesse et une adaptation de vitesse supplémentaire pour les limitations de vitesse jusqu'à 60 km/h. L'adaptation de vitesse supplémentaire pour les limitations de vitesse jusqu'à 60 km/h peut être activée ou désactivée.

Régler l'adaptation à la vitesse

1. « CAR »
2. « Réglages »
3. « Aides à la conduite »
4. Si nécessaire, « Conduite »
5. « Assistant d'adaptation de vitesse »
6. Procéder au réglage désiré :

- ▷ « Adapter les limitations de vitesse » : régler la tolérance pour l'adaptation de la vitesse qui s'applique à toutes les vitesses.
- ▷ « 2e adaptation jusqu'à » : activer ou désactiver l'adaptation de la vitesse supplémentaire.
- ▷ « Adapter les limitations de vitesse » : si l'adaptation de vitesse supplémentaire est activée, régler la tolérance des limitations de vitesse jusqu'à 60 km/h.

S'adapter au trajet

Principe

Selon la version de pays, le système peut être réglé de telle sorte que le véhicule adapte automatiquement sa vitesse à l'itinéraire.

Par exemple, la vitesse est éventuellement réduite dans les situations suivantes :

- ▷ Avant de tourner.
- ▷ Avant un rond-point.
- ▷ Avant un virage.

Ajustement

1. « CAR »
2. « Réglages »
3. « Aides à la conduite »
4. Si nécessaire, « Conduite »
5. « Assistant d'adaptation de vitesse »
6. « Adapter au parcours » ou « Adapter automatiquement la vitesse au parcours »

Reconnaissance des feux de circulation

Principe

L'assistant de limitation de vitesse règle la vitesse lorsque le véhicule s'approche d'un feu rouge.

Généralités

La caméra utilisée pour la détection de feux rouges est celle qui se trouve au niveau du rétroviseur intérieur.

Le cas échéant, le système utilise également la Driver Attention Camera et les informations mémorisées dans le système de navigation.

Les feux rouge détectés s'affichent sur le combiné d'instruments et, selon le réglage de l'assistant de limitation de vitesse, il est possible d'en tenir compte manuellement ou, le cas échéant, automatiquement pendant la conduite.

Aperçu

Capteurs

Le système est piloté par l'intermédiaire de la caméra derrière le pare-brise.

Plus d'informations :

Capteurs du véhicule, voir page 41.

Conditions de fonctionnement

- ▶ Le régulateur de vitesse actif avec fonctionnement Stop&Go est activé.
- ▶ Vitesse jusqu'à environ 80 km/h.
- ▶ Cette fonction doit être disponible dans le pays dans lequel le véhicule roule.

Activation et désactivation



1. « CAR »
2. « Réglages »
3. « Aides à la conduite »
4. « Conduite »
5. « Assistant d'adaptation de vitesse »
6. « Tenir compte des feux circ. »

Autres réglages

1. « CAR »
2. « Réglages »
3. « Aides à la conduite »

4. « Conduite »
5. « Reconnaiss. feux de circulation »
6. Sélectionner les réglages souhaités :
 - ▶ « Afficher les phases des feux » : si le véhicule est arrêté à un feu, la phase détectée du feu de circulation peut être affichée sur le combiné d'instruments.
 - ▶ « Rappel de démarrage » : si le rappel de démarrage est activé, un signal visuel et, le cas échéant, sonore est émis dès qu'il est possible de repartir lorsque le feu est repassé au vert.

Affichages sur le combiné d'instruments

Symbole	Signification
	Feu rouge détecté. Dès qu'une coche verte s'affiche après la reprise, le véhicule freine jusqu'à l'arrêt.
	Feu vert détecté
	Témoin gris : le système est interrompu. Si le feu gris s'affiche avec une croix rouge, il ne peut pas être proposé pour être repris.

Limites du système

L'assistant de limitation de vitesse repose sur l'indicateur de limitation de vitesse.

Tenir compte des limites de l'indicateur de limitation de vitesse.

Selon la version de pays, les limitations de vitesse à venir peuvent ne pas être ou n'être qu'en partie applicables, par exemple avec les informations de vitesse issues du système de navigation.

Régulateur de vitesse sans régulation de la distance : selon le système, les limitations de vitesse ne sont pas automatiquement prises en compte.

Les limitation de vitesse à venir peuvent être prises en compte uniquement pour le régulateur de vitesse actif.

Le système ne réagit pas ou seulement de manière limitée à l'itinéraire, par exemple, dans les situations suivantes :

- ▶ Si la position du véhicule n'est pas clairement identifiée par le système de navigation.
- ▶ Dans des conditions hivernales.

La reconnaissance des feux de circulation peut être limitée, par exemple dans les situations suivantes :

- ▶ Les feux de circulation sont masqués, par exemple par d'autres véhicules.
- ▶ Au niveau d'une intersection à plusieurs voies comprenant plusieurs feux de circulation.

Plus d'informations :

- ▶ Limites du système Speed Limit Information, voir page 259.
- ▶ Limites du système des capteurs, voir page 41.

Assistant directionnel et de contrôle de la trajectoire

Principe

L'Assistant directionnel et de contrôle de la trajectoire aide à maintenir le véhicule dans la voie de circulation. Pour cela, le système exécute des mouvements du volant, par exemple dans les virages.

Généralités

Selon la vitesse, le système s'oriente en fonction des délimitations de voie ou en fonction des véhicules qui précèdent.

Les capteurs au volant reconnaissent si le conducteur touche le volant.

Consigne de sécurité

AVERTISSEMENT

Le système ne dégage pas le conducteur de sa responsabilité d'évaluer correctement les conditions de circulation. En raison des limites inhérentes au système, celui-ci ne peut pas toujours réagir automatiquement de manière adéquate dans toutes les situations de circulation. Il y a risque d'accident. Adapter le style de conduite aux conditions de circulation. Observer la circulation, se préparer à freiner ou à braquer à tout moment et intervenir activement dans les situations correspondantes.

Aperçu

Touches au volant

Touche Fonction



Marche/arrêt assistant directionnel et de contrôle de la trajectoire avec pilote semi-automatique en embouteillage.



Régler la fonction.

Capteurs

Le système se commande à l'aide des capteurs suivants :

- ▶ Caméras derrière le pare-brise.
- ▶ Capteur radar avant.

- Capteurs radars latéraux, avant.
- Capteurs radars latéraux, arrière.

Plus d'informations :

Capteurs du véhicule, voir page 41.

Conditions de fonctionnement

- Vitesse inférieure à 210 km/h.
- Largeur de voie suffisante.
- Au-delà de 70 km/h : les délimitations de voie des deux côtés sont détectées.
- En dessous de 70 km/h : les délimitations de voie des deux côtés ou un véhicule qui précède sont détectés.
- Les deux mains sur la couronne du volant.
- Rayon du virage suffisant.
- Conduite au milieu de la voie de circulation.
- Clignotant désactivé.
- Le calibrage des capteurs est terminé.
- Le régulateur de vitesse avec régulateur de distance est activé.
- La ceinture de sécurité côté conducteur est bouclée.
- Avertisseur de risque de collision actif.
- Avertisseur de piétons actif.
- Avertisseur de collision latérale actif.

Activation et désactivation

Mode Assisted Driving

Généralités



La touche permet d'activer et de désactiver la fonction réglée.



La touche permet de régler la fonction utilisée en priorité.

Régler la fonction



Quand le système est actif, appuyer sur la touche jusqu'à ce que la fonc-

tion souhaitée soit sélectionnée dans la barre d'outils. La barre des fonctions du mode Assisted Driving s'affiche en bas sur le combiné d'instruments.

Symbole Fonction



Régulateur de vitesse avec régulateur de distance.





Selon l'équipement, régulateur de vitesse avec régulateur de distance et assistant de braquage et guidage sur voie.



La fonction sélectionnée s'affiche en vert.

Mise en marche

1.  Appuyer sur la touche du volant.
2.  Le cas échéant, régler l'assistant directionnel et de contrôle de la trajectoire.



Le témoin de contrôle s'allume en gris.
Le système est opérationnel et n'intervient pas sur la direction.

Le système s'active automatiquement si toutes les conditions de fonctionnement sont réunies.



Le témoin s'allume en vert.
Le système est activé.

Lorsque le système est activé, la protection active des piétons avec fonction freinage en ville et l'avertisseur de collision latérale sont activés.

Arrêt



Appuyer sur la touche du volant.

L'affichage s'éteint.

Le système n'assiste pas la direction dans les mouvements.

Interruption automatique

Le système interrompt les mouvements assistés du volant, par exemple dans les cas suivants :





- ▷ À une vitesse supérieure à 210 km/h.
- ▷ Lors du relâchement du volant.
- ▷ En cas de freinage manuel.
- ▷ Lors d'une intervention marquée sur la direction.
- ▷ Lors de la sortie de la voie de circulation.
- ▷ Lorsque le clignotant est activé.
- ▷ Lorsque la voie de circulation est trop étroite.
- ▷ Aucune délimitation de la voie de circulation n'a été détectée et aucun véhicule ne précède pendant une période définie.
- ▷ Le régulateur de vitesse actif est interrompu.
- ▷ La ceinture de sécurité est ouverte côté conducteur.





Le témoin de contrôle s'allume en gris.
Le système est opérationnel et n'intervient pas sur la direction.

Le système s'active automatiquement si toutes les conditions de fonctionnement sont réunies.

Affichages sur le combiné d'instruments

Symbole	Description
	Le témoin de contrôle s'allume en gris : Le système est opérationnel.
	Le témoin de contrôle s'allume en vert : Le système est activé. En l'occurrence, le système aide le conducteur à maintenir le véhicule sur sa voie de circulation.
	Le voyant d'alerte clignote en jaune : Une délimitation de la voie de circulation a été franchie. Le cas échéant, le volant vibre.
	Le voyant d'alerte s'allume en jaune, le cas échéant un signal retentit : Une interruption du système est imminente.
	Selon l'équipement et la version de pays : le voyant d'alerte clignote ou s'allume en rouge. Un signal retentit. Le système s'arrête.

Symbole	Description
	<p>Le voyant d'alerte s'allume en jaune :</p> <p>Les mains du conducteur ne tiennent pas le volant. Le système reste activé.</p>
	<p>Le voyant d'alerte s'allume en rouge, un signal retentit :</p> <p>Les mains du conducteur ne tiennent pas le volant. L'interruption du système est imminente.</p> <p>Le cas échéant, le système réduit la vitesse jusqu'à l'arrêt.</p> <p>Le cas échéant, le système n'assiste pas la direction dans les mouvements du volant.</p>



Selon l'équipement ou la version de pays, les informations sur le système s'affichent dans l'Assisted Driving View dans la zone d'affichage centrale du combiné d'instruments.





Plus d'informations :

Assisted Driving View, voir page [172](#).

Autres affichages

Selon l'équipement, les affichages du combiné d'instruments peuvent varier et apparaissent comme suit :

Symbole	Description
	<p>Le témoin de contrôle s'allume en gris :</p> <p>Le système est opérationnel.</p>
	<p>Le témoin de contrôle s'allume en vert :</p> <p>Le système est activé.</p>

Symbole	Description
	<p>En fonction de l'équipement : le voyant d'alerte clignote en jaune :</p> <p>Une délimitation de la voie de circulation a été franchie.</p> <p>Le cas échéant, le volant vibre.</p>
	<p>Le voyant d'alerte s'allume en jaune, le cas échéant un signal retentit :</p> <p>Une interruption du système est imminente.</p>
	<p>Selon l'équipement et la version de pays : le voyant d'alerte clignote ou s'allume en rouge. Un signal retentit.</p> <p>Le système s'arrête.</p>
	<p>Symbole de volant et symbole de délimitation de voie en vert :</p> <p>En l'occurrence, le système aide le conducteur à maintenir le véhicule sur sa voie de circulation.</p>
	<p>Symbole de volant en jaune :</p> <p>Les mains du conducteur ne tiennent pas le volant. Le système reste activé.</p>
	<p>Symbole du volant rouge, un signal retentit :</p> <p>Les mains du conducteur ne tiennent pas le volant. L'interruption du système est imminente.</p> <p>Le cas échéant, le système n'assiste pas la direction dans les mouvements du volant.</p> <p>Avec le régulateur de vitesse actif, le système réduit la vitesse si besoin.</p>

Affichages sur le volant



Les deux LED des blocs de touches s'allument comme les affichages du combiné d'instruments :

- ▷ Jaune : l'interruption du système est imminente.
- ▷ Rouge : le système est désactivé.

Il est possible d'activer/de désactiver les affichages du volant.

1. « CAR »
2. « Réglages »
3. « Aides à la conduite »
4. « Informations au volant »
5. « Éléments d'éclairage »

Affichages sur l'affichage tête haute

Toutes les informations du système peuvent également être projetées dans l'affichage tête haute.

Limites du système

Généralités

Dans certaines situations, le système peut ne pas être activé ou utilisé de manière judicieuse.

Consigne de sécurité

AVERTISSEMENT

En raison des limites du système, ce dernier peut ne pas réagir, ou seulement trop tard, à tort ou de manière inopinée. Il y a un risque d'accident ou de dommages matériels. Tenir compte des remarques concernant les limites du système et intervenir activement le cas échéant.

Limites du système des capteurs

Plus d'informations :

- ▷ Caméras, voir page 41.
- ▷ Capteurs radars, voir page 42.

Mains sur le volant

Dans les situations suivantes, le contact des mains sur le volant n'est pas détecté par les capteurs :

- ▷ Conduite avec des gants.
- ▷ Housses de protection sur le volant.

Voies de circulation étroites

Lors de la conduite sur des voies de circulation étroites, le système ne peut pas être activé ou utilisé de manière judicieuse, par exemple dans les situations suivantes :

- ▷ Dans les zones de chantier.
- ▷ Selon l'équipement, lors de la formation d'un couloir de secours.
- ▷ Dans les agglomérations.

Intempéries

Les limitations suivantes peuvent survenir en cas de conditions météorologiques ou d'éclairage défavorables :

- ▷ Mauvaise détection de véhicules et de délimitations de voie.
- ▷ Brèves interruptions pour des véhicules déjà reconnus.

Conduire avec attention et réagir soi-même aux conditions actuelles de circulation. Le cas échéant, intervenir de manière proactive, par exemple par freinage, changement de direction ou évitement.

Assisted Driving Mode Plus

Principe

Assisted Driving Mode Plus assiste le conducteur dans les embouteillages pour le guidage du véhicule.

Les mouvements assistés du volant se produisent également sans intervention active du conducteur.

Généralités

Le système utilise les capteurs de l'assistant directionnel et de contrôle de la trajectoire.

Consigne de sécurité

AVERTISSEMENT

Le système ne dégage pas le conducteur de sa responsabilité d'évaluer correctement les conditions de circulation. En raison des limites inhérentes au système, celui-ci ne peut pas toujours réagir automatiquement de manière adéquate dans toutes les situations de circulation. Il y a risque d'accident. Adapter le style de conduite aux conditions de circulation. Observer la circulation, se préparer à freiner ou à braquer à tout moment et intervenir activement dans les situations correspondantes.

En outre, les remarques de l'assistant directionnel et de contrôle de la trajectoire doivent être observées.

Plus d'informations :

Assistant directionnel et de contrôle de la trajectoire, voir page [278](#).

Conditions de fonctionnement

- ▶ Les conditions requises pour le fonctionnement de l'assistant directionnel et de contrôle de la trajectoire sont remplies.

Conditions de fonctionnement, voir page [279](#).

- ▶ L'assistant directionnel et de contrôle de la trajectoire est actif.
- ▶ La fonction est disponible uniquement sur certaines routes, par exemple les autoroutes.
- ▶ Trajet sur une route sans piéton ni cycliste présent sur la chaussée.
- ▶ Largeur de voie suffisante.
- ▶ Les délimitations de voie et le véhicule qui précède sont détectés.
- ▶ Vitesse inférieure à environ 60 km/h.
- ▶ La Driver Attention Camera du combiné d'instruments reconnaît que le conducteur est tourné vers la circulation.
- ▶ Cette fonction doit être disponible dans le pays dans lequel le véhicule roule.

Mise en marche



ASSIST PLUS

Dès que toutes les conditions de fonctionnement sont réunies, Assisted Driving Mode Plus apparaît dans la barre d'outils en tant que symbole supplémentaire. La barre d'outils s'affiche en bas sur le combiné d'instruments.



Avec la touche du volant, sélectionner Assisted Driving Mode Plus.



Le symbole d'Assisted Driving Mode Plus apparaît en vert.

Sur le volant, deux LED vertes s'allument.

Le témoin sur le combiné d'instruments apparaît en vert.

Le système commence à aider le conducteur dans le guidage du véhicule.

Affichages sur le combiné d'instruments

Symbole	Description
	Témoin de contrôle vert : le système est activé.
	Témoin de contrôle blanc : le système est opérationnel.
	Témoin de contrôle gris : le système est interrompu.

Autres affichages

Selon l'équipement, les affichages du combiné d'instruments peuvent varier et apparaissent comme suit :

Symbole	Description
	Témoin de contrôle vert : le système est activé.

Affichages sur le volant



Les deux LED des blocs de touches s'allument comme les affichages du combiné d'instruments :

- ▷ Vert : le système est activé.
- ▷ Jaune : le système est interrompu.
- ▷ Rouge : le système est désactivé.

Limites du système

Généralités

Les limites de la mesure de l'assistant directionnel et de contrôle de la trajectoire s'appliquent.

Plus d'informations :

Assistant directionnel et de contrôle de la trajectoire, voir page 278.

Driver Attention Camera

Les limites du système Driver Attention Camera s'appliquent.

Plus d'informations :

Driver Attention Camera, voir page 69

Assistant de changement de voie

Principe

L'assistant de changement de voie intervient également en cas de changement de voie de circulation sur les routes à plusieurs voies.

Généralités

Le système utilise les capteurs de l'assistant directionnel et de contrôle de la trajectoire.

Consigne de sécurité

AVERTISSEMENT

Le système ne dégage pas le conducteur de sa responsabilité d'évaluer correctement les conditions de circulation. En raison des limites inhérentes au système, celui-ci ne peut pas toujours réagir automatiquement de manière adéquate dans toutes les situations de circulation. Il y a un risque d'accident. Adapter le style de conduite aux conditions de circulation. Observer la circulation, se préparer à freiner ou à braquer à tout moment et inter-

venir activement dans les situations correspondantes.

En outre, les remarques de l'assistant directionnel et de contrôle de la trajectoire doivent être observées.

Plus d'informations :

Assistant directionnel et de contrôle de la trajectoire, voir page [278](#).

Conditions de fonctionnement

- ▶ Les conditions requises pour le fonctionnement de l'assistant directionnel et de contrôle de la trajectoire sont remplies.
Conditions de fonctionnement, voir page [279](#).
- ▶ Trajet sur une route sans piétons ni cyclistes sur la chaussée et avec séparation structurelle avec les usagers roulant en sens inverse, par exemple des glissières de sécurité.
- ▶ Les délimitations franchissables de la voie de circulation sont détectées.
- ▶ Vitesse maximale de 180 km/h.
- ▶ La vitesse minimale dépend des pays.
- ▶ Cette fonction doit être disponible dans le pays dans lequel le véhicule roule.

Activation/désactivation de l'assistant de changement de voie

1. « CAR »
2. « Réglages »
3. « Aides à la conduite »
4. Si nécessaire, « Conduite »
5. « Assistant directionnel »
6. « Assist. changement de voie »

Changer de voie

1. S'assurer que la circulation permet de changer de voie.
2. Pousser la manette des clignotants dans la direction souhaitée jusqu'au point de résistance pour un bref clignotement.

Après un court instant, le conducteur perçoit les mouvements assistés du volant dans la direction souhaitée.

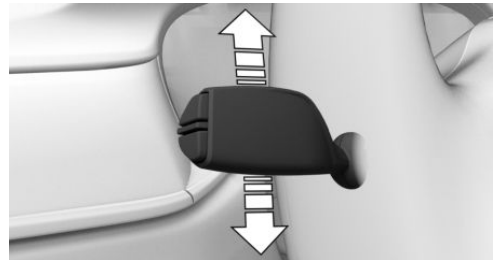

Après le changement de voie, le système assiste le conducteur pour maintenir le véhicule dans la nouvelle voie.

Annulation du changement de voie

Le changement de voie peut être interrompu en tournant le volant dans la direction opposée.

Affichages sur le combiné d'instruments

Symbole	Description
---------	-------------



Symbole de volant en vert.
Symbole de flèche en vert pour le changement de voie.
Le système exécute un changement de voie.



Symbole de volant en vert.
Ligne de délimitation de voie en gris sur le côté correspondant.
Le système a détecté que le conducteur souhaite changer de voie. Il n'est actuellement pas possible de changer de voie.



Selon la version de pays :
Symbole de volant en vert.
Symbole de flèche en gris pour le changement de voie.
Impossible de changer de voie, les conditions requises pour le fonctionnement ne sont pas remplies.

Selon l'équipement ou la version de pays, les informations sur le système s'affichent dans l'Assisted Driving View dans la zone d'affichage centrale du combiné d'instruments.

Plus d'informations :

Assisted Driving View, voir page [172](#).

Autres affichages

Selon l'équipement, les affichages du combiné d'instruments peuvent varier et apparaissent comme suit :

Symbole	Description
---------	-------------



Symbole de volant en vert.
Ligne de délimitation de voie en gris sur le côté correspondant.
Symbole de flèche en vert pour le changement de voie.
Le système exécute un changement de voie.



Symbole de volant en vert.
Ligne de délimitation de voie en gris sur le côté correspondant.
Aucun symbole de flèche de changement de voie dans l'affichage.

Le système a détecté que le conducteur souhaite changer de voie. Il n'est actuellement pas possible de changer de voie.



Selon la version de pays :
Symbole de volant en vert.
Ligne de délimitation de voie en gris sur le côté correspondant.
Symbole de flèche en gris pour le changement de voie.
Impossible de changer de voie, les conditions requises pour le fonctionnement ne sont pas remplies.

Limites du système

Les limites de la mesure de l'assistant directionnel et de contrôle de la trajectoire s'appliquent.

Plus d'informations :

Assistant directionnel et de contrôle de la trajectoire, voir page [278](#).

Formation automatique de couloir de secours

Principe

La formation automatique de couloir de secours peut être utile dans les situations d'embouteillage sur autoroute ou voie rapide.

Dès que le système a détecté une situation d'embouteillage, un message Check-Control s'affiche sur l'écran de contrôle. Selon la situation, le véhicule est dévié vers la gauche ou vers la droite hors de la voie de circulation actuelle afin d'assurer la formation d'un couloir de secours.

Généralités

Le système utilise les capteurs de l'assistant directionnel et de contrôle de la trajectoire.

Consigne de sécurité

AVERTISSEMENT

Le système ne dégage pas le conducteur de sa responsabilité d'évaluer correctement les conditions de circulation. En raison des limites inhérentes au système, celui-ci ne peut pas toujours réagir automatiquement de manière adéquate dans toutes les situations de circulation. Il y a risque d'accident. Adapter le style de conduite aux conditions de circulation. Observer la circulation, se préparer à freiner ou à braquer à tout moment et intervenir activement dans les situations correspondantes.

En outre, les remarques de l'assistant directionnel et de contrôle de la trajectoire doivent être observées.

Plus d'informations :

Assistant directionnel et de contrôle de la trajectoire, voir page [278](#).

Conditions de fonctionnement

- ▷ L'assistant directionnel et de contrôle de la trajectoire est activé.
- ▷ Situation d'embouteillage détectée.
- ▷ Conduite sur autoroute ou voie rapide.
- ▷ Délimitation de la voie de circulation détectée.
- ▷ Cette fonction doit être disponible dans le pays dans lequel le véhicule roule.

Activation et désactivation

1. « CAR »
2. « Réglages »
3. « Aides à la conduite »
4. « Conduite »
5. « Assistant directionnel »
6. « Couloir de secours autom. »

Affichages sur le combiné d'instruments

Selon l'équipement et la version de pays, les informations sur le système s'affichent dans l'Assisted Driving View du combiné d'instruments.

Plus d'informations :

Assisted Driving View, voir page [172](#).

Limites du système

Les limites de la mesure de l'assistant directionnel et de contrôle de la trajectoire s'appliquent.

Plus d'informations :

Assistant directionnel et de contrôle de la trajectoire, voir page [278](#).

Changement de voie avec guidage actif

Principe

Le système assiste le conducteur lorsqu'il est nécessaire de changer de voie pour atteindre un lieu de destination.

Généralités

Le système utilise les capteurs de l'assistant directionnel et de contrôle de la trajectoire.

Consigne de sécurité

AVERTISSEMENT

Le système ne dégage pas le conducteur de sa responsabilité d'évaluer correctement les conditions de circulation. En raison des limites inhérentes au système, celui-ci ne peut pas toujours réagir automatiquement de manière adéquate dans toutes les situations de circulation. Il y a risque d'accident. Adapter le style de conduite aux conditions de circulation. Observer la circulation, se préparer à freiner ou à braquer à tout moment et intervenir activement dans les situations correspondantes.

En outre, les remarques du régulateur de vitesse actif et de l'assistant directionnel et de contrôle de la trajectoire doivent être observées.

Plus d'informations :

- ▷ Régulateur de vitesse actif, voir page 264.
- ▷ Assistant directionnel et de contrôle de la trajectoire, voir page 278.

Conditions de fonctionnement

- ▷ Le régulateur de vitesse actif est activé.
- ▷ Conduite sur autoroute ou voie rapide.

- ▷ Une vitesse minimale adaptée à la situation est atteinte.
- ▷ Le système détecte un espace suffisant sur la voie de circulation adjacente.
- ▷ Une délimitation de la voie de circulation franchissable est détectée du côté du changement de voie souhaité.
- ▷ Système de navigation : le guidage est activé.
- ▷ L'adaptation au tracé de l'itinéraire est activée.
- ▷ Cette fonction doit être disponible dans le pays dans lequel le véhicule roule.

Changer de voie

S'il est nécessaire de changer de voie pour atteindre une destination, un message correspondant apparaît sur le combiné d'instruments.

Pour changer de voie, respecter les indications sur le combiné d'instruments.



1. Le système indique un espace suffisant dans la circulation sur la voie adjacente. Un symbole avec une coche verte apparaît sur le combiné d'instruments. Le système prépare le changement de voie.
2. Si un espace adapté est détecté, la vitesse est adaptée de sorte que le véhicule soit au niveau de cet espace.
3. Une proposition de changement de voie s'affiche via un message Check-Control.
4. Si les conditions de circulation permettent un changement de voie, le conducteur peut guider le véhicule sur la voie parallèle.

Version d'équipement avec assistant de changement de voie : après l'affichage du message Check-Control, il est possible de démarrer l'assistant de changement de voie après avoir actionné le clignotant.

Affichage sur le combiné d'instruments

Symbole Fonction



Une proposition de changement de voie s'affiche et une coche verte sur le symbole indique que la fonction est active.

Selon l'équipement et la version de pays, les informations sur le système s'affichent dans l'Assisted Driving View du combiné d'instruments.

Plus d'informations :

Assisted Driving View, voir page [172](#).

Activation de l'adaptation au tracé de l'itinéraire

1. « CAR »
2. « Réglages »
3. « Aides à la conduite »
4. Si nécessaire, « Conduite »
5. « Assistant d'adaptation de vitesse »
6. « Adapter au parcours » ou « Adapter automatiquement la vitesse au parcours »

Limites du système

Les limites de la mesure des systèmes Régulateur de vitesse actif et Assistant directionnel et de contrôle de la trajectoire s'appliquent.

Systèmes d'aide au stationnement

Généralités

Les systèmes d'aide au stationnement comprennent plusieurs systèmes individuels. Les systèmes individuels et leurs fonctions d'assistance, capteurs et vues de caméra sont utiles

lors du stationnement, des manœuvres ou des marches arrière.

Plus d'informations :

- ▷ Radars de stationnement PDC, voir page [289](#).
- ▷ Radars de stationnement PDC actifs, voir page [293](#).
- ▷ Aide au stationnement latéral, voir page [294](#).
- ▷ Caméra de recul sans Surround View, voir page [294](#).
- ▷ Assistant de stationnement, voir page [297](#).
- ▷ Assistant de marche arrière, voir page [302](#).
- ▷ Surround View avec caméra de recul, voir page [304](#).
- ▷ Panorama View, voir page [309](#).
- ▷ Avertisseur de trafic transversal, voir page [311](#).
- ▷ Remote 3D View, voir page [313](#).

Radars de stationnement PDC

Principe

Les radars de stationnement PDC sont une aide lors des manœuvres de stationnement. Les obstacles situés devant ou derrière le véhicule sont signalés par des avertissements acoustiques et visuels.

Selon l'équipement, les obstacles détectés par les capteurs à ultrasons latéraux peuvent, le cas échéant, être signalés par l'aide au stationnement latéral.

Généralités

La portée du système est d'environ 2 m en fonction de l'obstacle et des conditions ambiantes.

En cas de risque de collision, un avertissement sonore est émis à une distance d'environ 70 cm par rapport à l'objet.

Dans le cas d'objets se trouvant derrière le véhicule, un avertissement sonore est déjà émis à une distance d'environ 1,50 m.

Consignes de sécurité

AVERTISSEMENT

Le système ne dégage pas le conducteur de sa responsabilité d'évaluer correctement les conditions de circulation. En raison des limites inhérentes au système, celui-ci ne peut pas toujours réagir automatiquement de manière adéquate dans toutes les situations de circulation. Il y a risque d'accident. Adapter le style de conduite aux conditions de circulation. Contrôler en plus du regard les conditions de circulation et l'environnement du véhicule et intervenir activement si nécessaire.

AVERTISSEMENT

Si le véhicule roule à vitesse élevée lorsque les radars de stationnement PDC sont activés, l'avertissement peut être émis tardivement pour des raisons physiques. Il y a un risque de blessures ou de dommages matériels. Éviter de s'approcher d'un objet à grande vitesse. Éviter de démarrer trop vite lorsque les radars de stationnement PDC ne sont pas encore activés.

Aperçu

Touche dans le véhicule



 Touche de l'assistant de stationnement

Capteurs

Le système se commande à l'aide des capteurs suivants :

- ▷ Capteurs à ultrasons dans les boucliers avant/arrière.
- ▷ Selon l'équipement : capteurs à ultrasons latéraux.

Plus d'informations :

Capteurs du véhicule, voir page 41.

Activation et désactivation

Activation automatique

Le système s'active automatiquement dans les situations suivantes :

- ▷ Lorsque le moteur tourne, si la position du levier sélecteur R est engagée.
- ▷ Selon la version d'équipement : à l'approche d'obstacles détectés, si la vitesse est inférieure à 4 km/h environ. La distance d'activation dépend de la situation concernée.

La mise en marche automatique en cas d'obstacles détectés peut être activée et désactivée.

1. « CAR »
2. « Réglages »

3. « Aides à la conduite »
4. « Stationnement et manœuvres »
5. Si nécessaire, « Activation automatique du PDC »
6. « Activation automatique du PDC »

Selon l'équipement, une vue de caméra correspondante est activée en plus.

Désactivation automatique en marche avant

Le système est désactivé au bout d'une certaine distance ou d'une certaine vitesse.

Au besoin, réactiver le système.

Activation et désactivation manuelles



Appuyer sur la touche de l'assistant de stationnement.

- ▷ Marche : la LED s'allume.
- ▷ Arrêt : la LED s'éteint.

Si la marche arrière est enclenchée lorsque la touche de l'assistant de stationnement est actionnée, l'image de la caméra de recul est affichée.

Selon l'équipement, le système ne peut pas être désactivé manuellement lorsque la marche arrière est engagée.

Avertissement

Signaux sonores

Généralités

L'approche d'un objet est signalée par un signal sonore intermittent. Si, par exemple, un objet est détecté à gauche devant le véhicule, le signal sonore est émis par le haut-parleur avant gauche.

Plus le véhicule se rapproche d'un objet, plus les intervalles sont courts.

Lorsque la distance par rapport à un objet détecté est inférieure à environ 20 cm, un signal sonore permanent retentit.

Si des objets se trouvent simultanément devant et derrière le véhicule à une distance inférieure à environ 20 cm, un signal sonore alternatif retentit.

Le signal sonore intermittent et le signal permanent sont coupés lorsque la manette de sélection est placée sur la position P.

Selon la version, le signal sonore intermittent est coupé après un court instant lorsque le véhicule est à l'arrêt.

Si un objet s'approche lorsque le véhicule est à l'arrêt, le signal acoustique est réactivé.

Volume sonore

Il est possible de régler le volume du signal sonore des radars de stationnement PDC.

1. « CAR »
2. « Réglages »
3. « Aides à la conduite »
4. « Stationnement et manœuvres »
5. « Volume son PDC »
6. Régler la valeur souhaitée.

Alerte optique

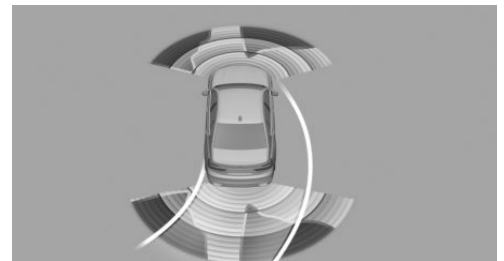

Le rapprochement vers un objet est affiché sur l'écran de contrôle. Les objets plus éloignés y sont déjà affichés avant qu'un signal ne retentisse.

L'affichage apparaît dès que les radars de stationnement PDC sont activés.

La zone de détection des capteurs est représentée par les couleurs vert, jaune et rouge si des obstacles y sont détectés.

Des lignes de trajectoire sont affichées pour permettre de mieux estimer la place disponible.

Si l'image de la caméra de recul est affichée, il est possible de commuter sur les radars de stationnement PDC ou bien, le cas échéant, sur une autre vue avec signalement d'obstacle :

1. Le cas échéant, pousser le sélecteur vers la gauche.
2. Par exemple « Uniquement capteurs »

Avertisseur de circulation transversale : selon l'équipement, l'affichage des radars de stationnement PDC avertissent également le conducteur de la présence de véhicules qui se rapprochent sur le côté avant ou arrière.

Plus d'informations :

Avertisseur de trafic transversal, voir page 311.

Limites du système

Consigne de sécurité

AVERTISSEMENT

En raison des limites du système, ce dernier peut ne pas réagir, ou seulement trop tard, à tort ou de manière inopinée. Il y a un risque d'accident ou de dommages matériels. Tenir compte des remarques concernant les limites du système et intervenir activement le cas échéant.

Limites du système des capteurs

Plus d'informations :

- ▶ Capteurs à ultrasons, voir page 43.

Limites de la mesure par ultrasons

La détection d'objets peut se heurter aux limites physiques de la mesure par ultrasons, par exemple dans les cas suivants :

- ▶ Pour les obstacles et les personnes se trouvant en bordure de la voie de circulation.
- ▶ Des objets bas déjà indiqués, tels que des bords de trottoir, peuvent disparaître dans l'angle mort des capteurs avant qu'une tonalité continue ne retentisse ou après qu'elle a retenti.

Alertes intempestives

Des alarmes intempestives sont possibles lorsque les limites du système sont atteintes.

Pour limiter les alarmes intempestives, désactiver, le cas échéant, l'activation automatique des radars de stationnement PDC en cas d'obstacles détectés, par exemple dans les stations de lavage.

Dysfonctionnement



Un symbole blanc est affiché et la zone de détection des capteurs est affichée en sombre sur l'écran de contrôle.

Un message Check-Control s'affiche.

Les radars de stationnement PDC sont défectueux. Faire contrôler le système par un Réparateur Agréé, un autre Réparateur Agréé qualifié ou un atelier spécialisé.

Radars de stationnement PDC actifs

Principe

La fonction de freinage des radars de stationnement PDC déclenche un freinage d'urgence en cas de risque élevé de collision.

Généralités

En raison des limites du système, une collision ne peut toutefois pas être évitée dans toutes les circonstances.

La fonction est disponible sous la vitesse au pas, lorsque le véhicule se déplace en marche arrière.

L'actionnement de la pédale d'accélérateur interrompt l'intervention de freinage.

Entre le freinage d'urgence et l'arrêt, l'approche ultérieure prudente d'un obstacle reste possible. Pour l'approche, actionner légèrement la pédale d'accélérateur et la relâcher de nouveau.

Un actionnement plus long de la pédale d'accélérateur fait démarrer le véhicule. Un freinage manuel est possible à tout moment.

Le système utilise les capteurs à ultrasons de l'aide au stationnement et de l'assistant de stationnement.

Consigne de sécurité

AVERTISSEMENT

Le système ne dégage pas le conducteur de sa responsabilité d'évaluer correctement les conditions de circulation. En raison des limites inhérentes au système, celui-ci ne peut pas toujours réagir automatiquement de manière adéquate dans toutes les situations de circulation. Il y a risque d'accident. Adapter le style de conduite aux conditions de circulation. Contrôler en plus du regard les condi-

tions de circulation et l'environnement du véhicule et intervenir activement si nécessaire.

En outre, les consignes de sécurité relatives aux radars de stationnement PDC et à l'assistant de stationnement doivent être observées.

Plus d'informations :

- ▷ Radars de stationnement PDC, voir page [289](#).
- ▷ Assistant de stationnement, voir page [297](#).

Arrêt temporaire

La fonction de freinage des radars de stationnement PDC actifs peut être désactivée temporairement :

Confirmer le message sur l'écran de contrôle.

Aucun freinage d'urgence supplémentaire n'est exécuté pendant la suite du trajet dans cet environnement.

Réglages

Il est possible de définir les zones protégées par le système sur le véhicule.

1. « CAR »
2. « Réglages »
3. « Aides à la conduite »
4. « Stationnement et manœuvres »
5. « Freinage d'urgence PDC actif »
6. Sélectionner le réglage désiré.

Limites du système

Les limites du système de radars de stationnement PDC et de l'assistant de stationnement s'appliquent.

Si nécessaire, désactiver éventuellement le système via iDrive.

Aide au stationnement latéral

Principe

L'aide au stationnement latéral signale la présence d'obstacles à côté du véhicule.

Généralités

Le système utilise les capteurs à ultrasons de l'aide au stationnement et de l'assistant de stationnement.

Consigne de sécurité

AVERTISSEMENT

Le système ne dégage pas le conducteur de sa responsabilité d'évaluer correctement les conditions de circulation. En raison des limites inhérentes au système, celui-ci ne peut pas toujours réagir automatiquement de manière adéquate dans toutes les situations de circulation. Il y a risque d'accident. Adapter le style de conduite aux conditions de circulation. Contrôler en plus du regard les conditions de circulation et l'environnement du véhicule et intervenir activement si nécessaire.

En outre, les consignes de sécurité relatives aux radars de stationnement PDC et à l'assistant de stationnement doivent être observées.

Plus d'informations :

- ▶ Radars de stationnement PDC, voir page [289](#).
- ▶ Assistant de stationnement, voir page [297](#).

Affichage

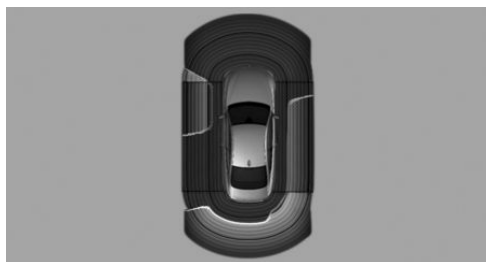

Pour protéger les flancs du véhicule, des signalements d'obstacles sont affichés sur le côté du véhicule.

- ▶ Signalements de couleur : avertissement de la présence d'obstacles détectés.
- ▶ Repères gris, zones zébrées : aucun obstacle n'a été détecté.
- ▶ Aucun repère, surface noire : la zone située à côté du véhicule n'a pas encore été balayée.

Limites de l'aide au stationnement latéral

Le système n'indique que les obstacles immobiles qui ont été détectés auparavant par les capteurs lorsque le véhicule est passé devant.

Le système ne reconnaît pas si un obstacle se déplace après sa détection. À l'arrêt, les repères apparaissent en noir au bout d'un certain temps. La zone à côté du véhicule doit être de nouveau détectée par le système.

Les limites du système de radars de stationnement PDC et de l'assistant de stationnement s'appliquent également.

Sans Surround View : caméra de recul

Principe

La caméra de recul facilite le stationnement et les manœuvres en marche arrière. Pour cela,

la zone se trouvant derrière le véhicule est affichée sur l'écran de contrôle.

Il est également possible d'afficher des fonctions d'assistance, par exemple les lignes d'aide.

Consigne de sécurité

AVERTISSEMENT

Le système ne dégage pas le conducteur de sa responsabilité d'évaluer correctement les conditions de circulation. En raison des limites inhérentes au système, celui-ci ne peut pas toujours réagir automatiquement de manière adéquate dans toutes les situations de circulation. Il y a risque d'accident. Adapter le style de conduite aux conditions de circulation. Contrôler en plus du regard les conditions de circulation et l'environnement du véhicule et intervenir activement si nécessaire.

Aperçu

Selon l'équipement : touche dans le véhicule



Touche de l'assistant de stationnement

Capteurs

Le système se commande à l'aide des capteurs suivants :

- ▷ Caméra de recul.

Plus d'informations :

Capteurs du véhicule, voir page 41.

Activation et désactivation

Activation automatique

Le système est automatiquement activé lorsque la manette de sélection est placée sur R lorsque le moteur tourne.

Désactivation automatique en marche avant

Le système est désactivé au bout d'une certaine distance ou d'une certaine vitesse.

Au besoin, réactiver le système.

Selon l'équipement : activation et désactivation manuelles



Appuyer sur la touche de l'assistant de stationnement.

- ▷ Marche : la LED s'allume.
- ▷ Arrêt : la LED s'éteint.

Les fonctions de l'assistant de stationnement s'affichent sur l'écran de contrôle.

Utiliser iDrive pour changer de vue

Si la vue de la caméra de recul ne s'affiche pas, changer de vue via iDrive :

1. Si nécessaire, basculer le sélecteur sur le côté.
2.  « Caméra de recul »

L'image de la caméra de recul s'affiche.



Conditions de fonctionnement

- ▷ Le couvercle de coffre est complètement fermé.
- ▷ La zone de détection de la caméra doit rester dégagée. Les objets transportés, le porte-bagages arrière ou les remorques qui dépassent peuvent limiter la zone de détection de la caméra.

Affichage sur l'écran de contrôle

Barres d'outils

Les fonctions d'assistance peuvent être activées manuellement avec les barres de fonction latérales sur l'écran de contrôle.

1. Le cas échéant, basculer le sélecteur vers la droite.
2. Avec l'équipement correspondant :
 - ▶  « Image caméra »
3. ▶  « Lignes stationnem. ».
 - Les lignes de trajectoire et les lignes des cercles de braquage sont affichées.
 - ▶  « Représ. obstacles ».
 - Selon l'équipement, les obstacles détectés par les radars de stationnement PDC sont indiqués par des repères.

Plusieurs fonctions d'assistance peuvent être activées en même temps.

Lignes d'aide au stationnement

Généralités

Des fonctions d'assistance supplémentaires peuvent être affichées sur l'image caméra de l'écran de contrôle.

Plusieurs fonctions d'assistance peuvent être activées en même temps.

Lignes de trajectoire

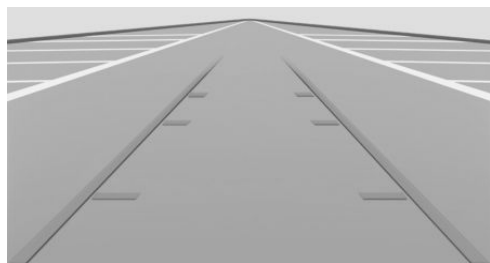

Les lignes de voies aident à estimer l'espace nécessaire pour se garer et manœuvrer sur un terrain plat.

Selon le braquage du volant, les lignes de trajectoire s'adaptent en continu en cas de mouvements du volant.

Lignes des cercles de braquage

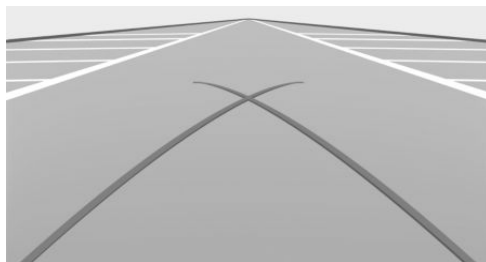

Les lignes des cercles de braquage ne peuvent s'afficher qu'en même temps que les lignes de trajectoire sur l'image de la caméra.

Les lignes des cercles de braquage indiquent le tracé du diamètre de braquage minimum sur chaussée plane.

À partir d'un certain angle de braquage, une seule ligne de cercle de braquage est représentée.

Stationnement à l'aide des lignes de trajectoire et des lignes de cercle de braquage

1. Positionner le véhicule de manière à ce que la ligne de cercle de braquage rouge conduise dans la zone délimitée de l'emplacement de stationnement.
2. Braquer le volant de manière à ce que la ligne de trajectoire verte recouvre la ligne de cercle de braquage correspondante.

Signalement d'obstacle

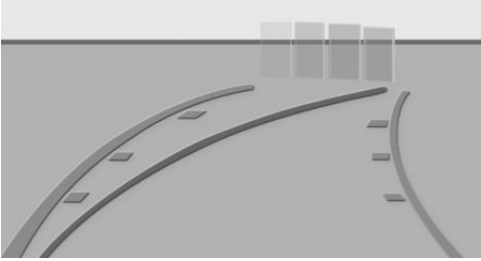

Selon l'équipement, les obstacles situés derrière le véhicule sont détectés par les capteurs des radars de stationnement PDC.

Les marques d'obstacle peuvent être affichées dans l'image de la caméra de recul.

Les nuances de couleurs utilisées pour signaler les obstacles sont les mêmes que celles des repères des radars de stationnement PDC.

Régler la luminosité et le contraste

Lorsque la caméra de recul est activée :

1. Le cas échéant, basculer le sélecteur vers la droite.
2.  « Image caméra »
3. Sélectionner le réglage désiré.

Limites du système

Limites du système des capteurs

Plus d'informations :

- ▶ Caméras, voir page 41.

Caméra désactivée

Si la caméra est désactivée, par exemple lorsque le couvercle de coffre est ouvert, l'image de la caméra est hachurée en gris.

Détection d'objets

Des obstacles très bas ainsi que des objets saillants disposés en hauteur, par exemple des

corniches, ne peuvent pas être détectés par le système.

Selon l'équipement, certaines fonctions d'assistance tiennent également compte des données des radars de stationnement PDC.

Tenir compte des remarques qui figurent dans le chapitre radars de stationnement PDC.

Les objets affichés sur l'écran de contrôle sont éventuellement plus proches qu'il n'y paraît.

Ne pas estimer la distance par rapport aux objets à l'aide de l'affichage.

Assistant de stationnement

Principe

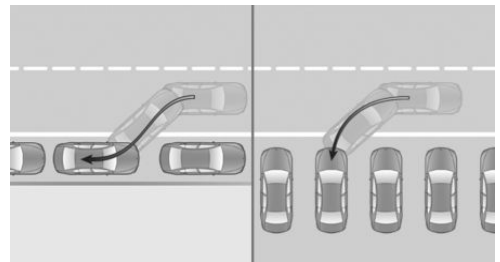

L'assistant de stationnement aide le conducteur dans les situations suivantes :

- ▶ Lors des créneaux latéraux parallèles à la chaussée, stationnement en longueur.
- ▶ Stationnement en marche arrière transversalement à la chaussée, stationnement en bataille. Le système s'oriente par rapport au centre de la place de stationnement.

Généralités

Utilisation

L'utilisation de l'assistant de stationnement se compose de trois étapes :

- ▶ Mise en marche et activation.
- ▶ Recherche de place de stationnement.
- ▶ Stationnement

L'état du système et les instructions nécessaires sont affichées sur l'écran de contrôle.

Des capteurs à ultrasons mesurent les places de stationnement situées des deux côtés du véhicule.

Boîte de vitesses automatique Sport M

L'assistant de stationnement calcule la courbe requise pour pouvoir se garer de manière optimale et prend en charge les fonctions suivantes pendant la manœuvre :

- ▷ Braquer.
- ▷ Accélérer et freiner.
- ▷ Changer de rapports.

La procédure de stationnement est effectuée de manière automatique.

Consignes de sécurité

AVERTISSEMENT

Le système ne dégage pas le conducteur de sa responsabilité d'évaluer correctement les conditions de circulation. En raison des limites inhérentes au système, celui-ci ne peut pas toujours réagir automatiquement de manière adéquate dans toutes les situations de circulation. Il y a un risque d'accident. Adapter le style de conduite aux conditions de circulation. Contrôler en plus du regard les conditions de circulation et l'environnement du véhicule et intervenir activement si nécessaire.

AVERTISSEMENT

Le système peut faire passer le véhicule sur des bordures de trottoir. Il y a un risque de blessures ou de dommages matériels. Prêter attention aux conditions de circulation et intervenir activement dans les situations correspondantes.

En outre, les consignes de sécurité des radars de stationnement PDC doivent être observées.

Plus d'informations :

Radars de stationnement PDC, voir page 289.

Aperçu

Touche dans le véhicule



Touche de l'assistant de stationnement

Capteurs

Le système se commande à l'aide des capteurs suivants :

- ▷ Capteurs à ultrasons dans les boucliers avant/arrière.
- ▷ Capteurs à ultrasons latéraux.

Plus d'informations :

Capteurs du véhicule, voir page 41.

Conditions de fonctionnement

Pour la mesure des places de stationnement

- ▷ Conduite en ligne droite en marche avant à une vitesse maximale d'environ 35 km/h.
- ▷ Distance maximale par rapport à la rangée de véhicules garés : 1,5 m.

Place de stationnement appropriée

Généralités :

- ▷ Emplacement libre derrière un objet d'une longueur minimum de 0,5 m.
- ▷ Emplacement libre entre deux objets d'une longueur minimum de 0,5 m.

Stationnement en créneau :

- ▷ Longueur minimum de l'emplacement libre entre deux objets : longueur du véhicule plus environ 0,8 m.
- ▷ Profondeur minimale : environ 1,5 m.

Stationnement en bataille :

- ▷ Largeur minimum de l'emplacement libre : largeur du véhicule plus environ 0,7 m.
- ▷ Profondeur minimum : longueur du véhicule.

La profondeur des emplacements perpendiculaires à la chaussée doit être évaluée par le conducteur. Pour des raisons techniques, le système ne peut mesurer qu'approximativement la profondeur des emplacements libres perpendiculaires à la chaussée.

Pour la procédure de stationnement

- ▷ Les portes et le couvercle de coffre sont fermés.
- ▷ La ceinture conducteur est bouclée.

Mise en marche avec la touche



Appuyer sur la touche de l'assistant de stationnement.

La LED s'allume.

L'écran de contrôle affiche l'état actuel de la recherche de place de stationnement.

 L'assistant de stationnement est activé automatiquement.

Mise en marche avec la marche arrière

1. Engager la marche arrière.

L'écran de contrôle affiche l'état actuel de la recherche de place de stationnement.

2. Le cas échéant, activer :  « Park Assist »





Activation avec iDrive

L'affichage de la caméra de recul ou la vue des radars de stationnement PDC doit être activé.

1. Basculer le sélecteur vers la droite.
2. Activer l'assistant de stationnement sur l'écran de contrôle :  « Park Assist »

Affichage sur l'écran de contrôle



Système activé/désactivé

Symbole	Signification
	Gris : système indisponible. Blanc : système disponible, mais pas activé.
	Le système est activé.
	La recherche de places de stationnement est active.
	Opération de stationnement active. Le système dirige le véhicule.

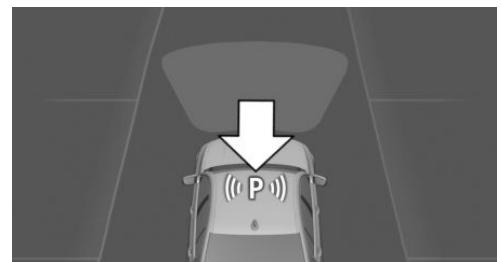
Recherche d'emplacement libre et état du système





- ▶  L'assistant de stationnement est activé et la recherche de places de stationnement est active.
- ▶ Les emplacements libres adaptés sont affichés sur l'écran de contrôle, au niveau du bord de la chaussée, à côté du symbole de véhicule. Lorsque l'assistant de stationnement est activé, les emplacements libres adaptés sont mis en évidence en surbrillance et un signal retentit.
- ▶ Pour les emplacements libres parallèles ou perpendiculaires clairement reconnus, le système choisit automatiquement la méthode de stationnement adaptée. Pour les places de stationnement en créneau et en bataille, le système affiche un menu de sélection. Dans ce cas, choisir manuellement la méthode de stationnement voulue.
- ▶  Opération de stationnement active. Le système dirige le véhicule.
- ▶ La recherche de place de stationnement est toujours active en cas de conduite en ligne droite en marche avant à faible vitesse, et ce même lorsque le système est désactivé. Le cas échéant, les affichages sur l'écran de contrôle sont grisés si le système est désactivé.

Activation/désactivation du signal sonore pour emplacements de stationnement adaptés

1. « CAR »
2. « Réglages »
3. « Aides à la conduite »
4. « Stationnement et manœuvres »
5. « Park Assist »
6. « Bip si place de station. détectée »

Signaux acoustiques des radars de stationnement PDC

Selon la version de pays, un signal sonore interrompt des radars de stationnement PDC

retentit pendant la procédure de stationnement automatique.

Une tonalité continue retentit si la distance avec un objet détecté est inférieure à environ 20 cm.

Manœuvre de stationnement avec l'assistant de stationnement

Procédure de stationnement

1. Mettre en route et activer l'assistant de stationnement.

À cet effet, engager la marche arrière ou appuyer sur la touche de l'assistant de stationnement et, le cas échéant, activer le système sur l'écran de contrôle.

 L'assistant de stationnement est activé.

2. Longer la rangée de véhicules garés en roulant à une vitesse maximale d'environ 35 km/h et à une distance maximale de 1,5 m.

L'état de la recherche de place de stationnement et les places libres s'affichent sur l'écran de contrôle.

3. Confirmer les places de stationnement proposées pour une procédure de stationnement : sélectionner les places de stationnement sur l'écran de contrôle.

Le système dirige le véhicule.

4. Suivre les instructions sur l'écran de contrôle.



Placer le levier sélecteur sur la position P à l'issue de la manœuvre de stationnement.

La fin de la procédure de stationnement s'affiche sur l'écran de contrôle.

5. Si nécessaire, adapter la position de stationnement.

Interruption manuelle

Il est possible d'interrompre l'assistant de stationnement à tout moment :

- ▷  Appuyer sur la touche de l'assistant de stationnement.
- ▷  « Park Assist » : sélectionner le symbole sur l'écran de contrôle.

Interruption automatique

Le système s'arrête automatiquement dans les cas suivants :

- ▷ Lors du maintien du volant ou en dirigeant soi-même le véhicule.
- ▷ Le cas échéant, sur chaussée enneigée ou glissante.
- ▷ Le cas échéant, en présence d'obstacles difficiles à franchir, par exemple des bords de trottoir.
- ▷ En cas d'obstacles survenant soudainement.
- ▷ Les radars de stationnement PDC indiquent une distance trop faible.
- ▷ En cas de dépassement d'un nombre maximum de manœuvres de stationnement ou de la durée de manœuvre.
- ▷ Lors de la commutation d'autres fonctions sur l'écran de contrôle.
- ▷ Le clignotant s'allume du côté opposé au côté de stationnement souhaité.
- ▷ Lorsque le couvercle de coffre est ouvert.
- ▷ Lorsque les portes sont ouvertes.
- ▷ Lors du serrage du frein de stationnement.
- ▷ Lors de l'accélération.
- ▷ La pédale de frein reste enfoncée plus longtemps pendant l'arrêt du véhicule.
- ▷ Lors du détachement de la ceinture de sécurité du conducteur.

Un message Check-Control s'affiche.

Poursuite de l'opération

Le cas échéant, il est possible de poursuivre une procédure de stationnement interrompue.

Pour cela, réactiver l'assistant de stationnement et suivre les instructions affichées sur l'écran de contrôle.

Arrêt

Le système peut être désactivé manuellement :

- ▷  Appuyer sur la touche de l'assistant de stationnement.

Limites du système

Consigne de sécurité

AVERTISSEMENT

En raison des limites du système, ce dernier peut ne pas réagir, ou seulement trop tard, à tort ou de manière inopinée. Il y a un risque d'accident ou de dommages matériels. Tenir compte des remarques concernant les limites du système et intervenir activement le cas échéant.

Pas d'assistant de stationnement

L'assistant de stationnement ne permet pas de garer le véhicule dans les situations suivantes :

- ▷ Dans les virages serrés.
- ▷ Pour les places de stationnement identifiées uniquement par des lignes au sol. Le système s'oriente en fonction des objets.
- ▷ En cas d'emplacements de stationnement obliques.

Limites du système des capteurs

Plus d'informations :

- ▷ Capteurs à ultrasons, voir page 43.

Restrictions de fonctionnement

La fonction peut être limitée, par exemple dans les situations suivantes :

- ▷ Sur terrain accidenté, par exemple sur routes caillouteuses.
- ▷ Sur sol glissant.
- ▷ Sur des montées ou descentes raides.
- ▷ En cas d'amas de feuilles mortes ou de tas de neige dans le créneau.
- ▷ Lorsque la roue de secours est montée.
- ▷ En cas de modifications d'un emplacement de stationnement déjà mesuré.
- ▷ Dans le cas de fossés ou de parois abruptes, par exemple la bordure d'un port.
- ▷ Le cas échéant, le système détecte des places de stationnement qui ne conviennent pas ou bien des places de stationnement qui conviennent ne sont pas détectées.

Dysfonctionnement

Un message Check-Control s'affiche.

L'assistant de stationnement est en panne. Faire contrôler le système par un Réparateur Agréé, un autre Réparateur Agréé qualifié ou un atelier spécialisé.

Assistant de recul

Principe

L'assistant de marche arrière aide le conducteur à rouler en marche arrière, par exemple pour sortir des places de stationnement étroites, sans visibilité ou en bord de route.

Le véhicule enregistre les mouvements de conduite du dernier trajet. Ce trajet enregistré peut être parcouru avec la direction automatique.

Généralités

Le système se charge de la direction lorsqu'il parcourt le trajet enregistré en sens inverse.

Le conducteur conduit le véhicule avec la pédale d'accélérateur et la pédale de frein.

L'assistant de marche arrière utilise les éléments de commande et les capteurs des radars de stationnement PDC et de l'assistant de stationnement.

Plus d'informations :

- ▷ Radars de stationnement PDC, voir page 289.
- ▷ Assistant de stationnement, voir page 297.

Consignes de sécurité

AVERTISSEMENT

Le système ne dégage pas le conducteur de sa responsabilité d'évaluer correctement les conditions de circulation. En raison des limites inhérentes au système, celui-ci ne peut pas toujours réagir automatiquement de manière adéquate dans toutes les situations de circulation. Il y a risque d'accident. Adapter le style de conduite aux conditions de circulation. Contrôler en plus du regard les conditions de circulation et l'environnement du véhicule et intervenir activement si nécessaire.

En outre, les consignes de sécurité relatives aux radars de stationnement PDC et à l'assistant de stationnement doivent être observées.

Plus d'informations :

- ▷ Radars de stationnement PDC, voir page 289.
- ▷ Assistant de stationnement, voir page 297.

Conditions de fonctionnement

- ▷ Pour enregistrer le trajet, avancer sans interruption.
- ▷ La mémorisation est de 50 mètres au maximum.
- ▷ Pour mémoriser la distance parcourue, ne pas dépasser 36 km/h.
- ▷ Le contrôle dynamique de stabilité est activé.

Parcourir le trajet en sens inverse avec la direction automatique

1. Lorsque l'état de marche est activé et le véhicule est à l'arrêt, engager la marche arrière ou appuyer sur la touche de l'assistant de stationnement.
2. Basculer le sélecteur vers la droite.
3. « Auto-Reverse »
Le système dirige le véhicule.
4. Le cas échéant, suivre les instructions sur l'écran de contrôle.
5. Retirer les mains du volant et partir avec prudence en utilisant la pédale d'accélérateur et la pédale de frein.



Lorsque le véhicule recule, observer l'environnement du véhicule, s'arrêter en cas d'obstacles et reprendre le contrôle du véhicule. Tenir compte des informations des radars de stationnement PDC.

6. S'arrêter au plus tard en entrant dans la circulation routière normale et prendre en main le véhicule, par exemple en passant un rapport de marche avant.

À la fin du trajet enregistré, un signal retentit et un message invitant à prendre en main le véhicule s'affiche.

Annulation manuelle de l'assistant de marche arrière

Il est possible d'annuler manuellement la marche arrière assistée :

- ▶ Avec l'écran tactile :  « Auto-Reverse »
- ▶  Appuyer sur la touche.

Annulation automatique de l'assistant de marche arrière

Le système s'arrête automatiquement, par exemple dans les cas suivants :

- ▶ Lors du maintien du volant ou en dirigeant soi-même le véhicule.
- ▶ En passant un rapport de marche avant.
- ▶ Lors de l'activation ou de l'intervention des systèmes de régulation de la conduite ou des systèmes d'aide à la conduite.
- ▶ Après quelques minutes lorsque le véhicule est à l'arrêt.
- ▶ En marche arrière, le véhicule quitte la voie mémorisée, par exemple en cas de braquage maximal du volant.
- ▶ Des messages apparaissent sur l'écran de contrôle, par exemple en cas d'appels entrants.

Limites du système

- ▶ Dans un trafic routier normal ou en cas d'obstacles, s'arrêter immédiatement et reprendre le contrôle du véhicule.
- ▶ La vitesse maximale pour rouler en marche arrière est limitée à environ 9 km/h.
En cas de dépassement de la vitesse maximale, un avertissement est émis et une fonction est interrompue le cas échéant.
- ▶ Si une distance parcourue mémorisée a été réalisée avec des braquages importants du volant, le fonctionnement du système peut être limité pendant le trajet en sens inverse.
- ▶ Les limites du système de radars de stationnement PDC et de l'assistant de stationnement s'appliquent également.

Divers facteurs peuvent impliquer des écarts sur le côté lorsque la distance mémorisée est parcourue en sens inverse. Les facteurs suivants en font par exemple partie :

- ▷ Mouvements du volant lorsque le véhicule est l'arrêt pendant que la distance parcourue est mémorisée.
- ▷ Vitesse non adaptée à la distance parcourue.
- ▷ Certaines caractéristiques de la chaussée, par exemple la déclivité de la route ou des pentes.

Surround View

Principe

Surround View utilise différentes caméras de véhicule, par exemple une caméra de recul et une caméra avant pour aider dans les manœuvres de stationnement. Selon la vue, l'environnement du véhicule ou une zone partielle seulement est affiché à l'écran de contrôle.

Généralités

Plusieurs caméras reproduisent la zone depuis différentes perspectives sélectionnables.

Les perspectives de caméra suivantes peuvent être affichées :

- ▷ La perspective automatique de la caméra affiche automatiquement la perspective appropriée en fonction de la situation de conduite.
- ▷ La caméra de recul affiche les zones situées derrière le véhicule.
- ▷ Les vues latérales droite et gauche montrent les zones latérales du véhicule.
- ▷ La perspective de caméra libre, mobile via iDrive, montre des perspectives définies dans un cercle.
- ▷ Panorama View affiche la circulation transversale en fonction du rapport actuellement engagé.

Consigne de sécurité

AVERTISSEMENT

Le système ne dégage pas le conducteur de sa responsabilité d'évaluer correctement les conditions de circulation. En raison des limites inhérentes au système, celui-ci ne peut pas toujours réagir automatiquement de manière adéquate dans toutes les situations de circulation. Il y a risque d'accident. Adapter le style de conduite aux conditions de circulation. Contrôler en plus du regard les conditions de circulation et l'environnement du véhicule et intervenir activement si nécessaire.

Aperçu

Touches dans le véhicule



Touche de l'assistant de stationnement



Panorama View

Capteurs

Le système se commande à l'aide des capteurs suivants :

- ▷ Caméra avant.
- ▷ Caméras de rétroviseur extérieur.
- ▷ Caméra de recul.

Plus d'informations :

Capteurs du véhicule, voir page 41.

Activation et désactivation

Activation automatique

Le système est automatiquement activé lorsque la manette de sélection est placée sur R lorsque le moteur tourne.

La perspective de caméra correspondant à la situation de conduite actuelle est affichée.

Plus d'informations :

Radars de stationnement PDC, activer/désactiver, voir page 290.

Activation et désactivation manuelles



Appuyer sur la touche de l'assistant de stationnement.

- ▷ Marche : la LED s'allume.
- ▷ Arrêt : la LED s'éteint.

Selon l'équipement, la caméra de recul ne peut être éteinte lorsque la marche arrière est engagée.

Désactivation automatique en marche avant

Le système est désactivé au bout d'une certaine distance ou d'une certaine vitesse.

Au besoin, réactiver le système.

Affichage sur l'écran de contrôle

Aperçu

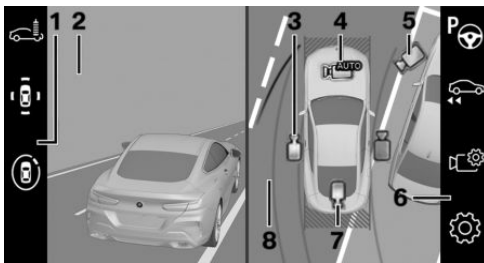



- 1 Barre d'outils, côté gauche
- 2 Image de caméra

- 3 Vue latérale
- 4 Perspective automatique
- 5 Perspective de caméra mobile et libre
- 6 Barre d'outils, côté droit
- 7 Caméra de recul
- 8 Fenêtre de sélection

Barre d'outils gauche

La barre d'outils gauche permet de sélectionner directement plusieurs vues avec iDrive. Pour cela, basculer le sélecteur vers la gauche.

- ▷  « Stationnement » : environnement du véhicule.
- ▷  « Vue 3D » : caméra libre.
- ▷  « Station de lavage ».

Vue latérale

La vue latérale peut être choisie pour le côté droit ou gauche du véhicule.

Cette vue est utile pour le positionnement du véhicule le long d'un trottoir ou de tout autre obstacle latéral grâce à la présentation de la zone latérale au véhicule.

La vue latérale balaye de l'arrière vers l'avant et se concentre automatiquement sur les obstacles possibles en cas de danger.

Perspective automatique

La perspective automatique affiche une vue dépendant de l'angle de braquage dans le sens de la marche correspondant.

Cette perspective s'adapte à la situation de conduite correspondante.

Dès que des obstacles sont détectés, la vue passe à une représentation fixe de la zone située devant ou derrière le bouclier ou passe, en cas de besoin, à une vue latérale.

Perspective de caméra mobile et libre

La sélection de la perspective de caméra mobile affiche un cercle sur l'écran de contrôle.









En tournant le sélecteur ou avec la fonction tactile, il est possible de sélectionner des perspectives définies sur ce cercle.

La perspective actuelle est identifiée par un symbole de caméra.

Pour quitter la fonction, basculer le sélecteur sur le côté et sélectionner une autre vue de la caméra.

Barre d'outils droite

La barre d'outils droite permet d'activer les fonctions d'assistance iDrive et de procéder aux réglages. Pour cela, basculer le sélecteur vers la droite.

- ▷  « Park Assist ».
- ▷  « Auto-Reverse ».
- ▷  « Image caméra » :
 - ▷  « Luminosité ».
 - ▷  « Contraste ».
 - ▷  « Lignes stationnem. ».
 - ▷  « Représ. obstacles ».
- ▷  « Réglages » : procéder à des réglages, par exemple pour l'utilisation des points d'activation pour Panorama View.

Caméra de recul

La caméra de recul facilite le stationnement et les manœuvres en marche arrière. Pour cela, la zone se trouvant derrière le véhicule est affichée sur l'écran de contrôle.

Fenêtre de sélection

La fenêtre de sélection permet de sélectionner les différentes perspectives de caméra via iDrive.

Lignes d'aide au stationnement

Généralités

Des fonctions d'assistance supplémentaires peuvent être affichées sur l'image caméra de l'écran de contrôle.

Plusieurs fonctions d'assistance peuvent être activées en même temps.

Lignes de trajectoire

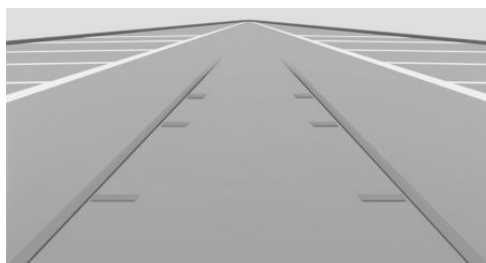

Les lignes de voies aident à estimer l'espace nécessaire pour se garer et manœuvrer sur un terrain plat.

Selon le braquage du volant, les lignes de trajectoire s'adaptent en continu en cas de mouvements du volant.

Lignes des cercles de braquage

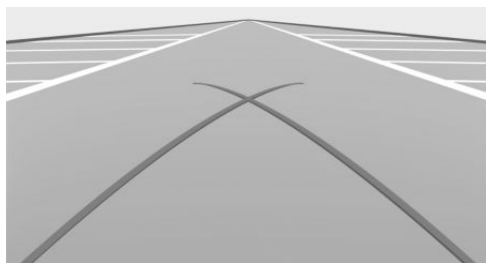

Les lignes des cercles de braquage ne peuvent s'afficher qu'en même temps que les lignes de trajectoire sur l'image de la caméra.

Les lignes des cercles de braquage indiquent le tracé du diamètre de braquage minimum sur chaussée plane.

À partir d'un certain angle de braquage, une seule ligne de cercle de braquage est représentée.

Stationnement à l'aide des lignes de trajectoire et des lignes de cercle de braquage

1. Positionner le véhicule de manière à ce que la ligne de cercle de braquage rouge conduise dans la zone délimitée de l'emplacement de stationnement.
2. Braquer le volant de manière à ce que la ligne de trajectoire verte recouvre la ligne de cercle de braquage correspondante.

Signalement d'obstacle

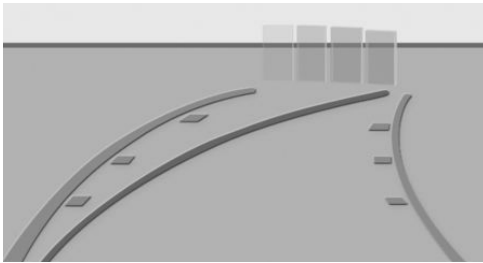

Les obstacles derrière le véhicule sont détectés par les capteurs des radars de stationnement PDC.

Les marques d'obstacles peuvent être incrustées dans l'image de la caméra.

Les nuances de couleurs utilisées pour signaler les obstacles sont les mêmes que celles des repères des radars de stationnement PDC.

Vue « Station de lavage »

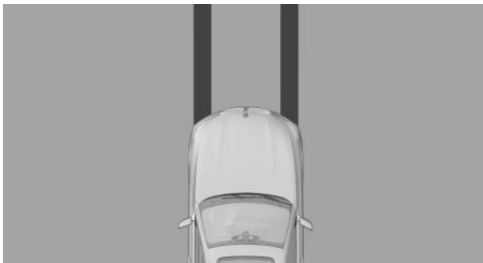

La vue « Station de lavage » assiste le conducteur lors de l'accès à la station de lavage en affichant la trajectoire des pneus du véhicule.

Aide au stationnement latéral

Principe

Les radars de stationnement PDC latéraux s'affichent automatiquement lorsque la perspective automatique de la caméra est activée. La fonction montre des obstacles qui se situent à côté du véhicule.

Affichage



Pour protéger les flancs du véhicule, des signalements d'obstacles sont affichés sur le côté du véhicule.

- ▶ Aucun signalement : aucun obstacle détecté.
- ▶ Signalements de couleur : avertissement de la présence d'obstacles détectés.

Limites de l'aide au stationnement latéral

Le système n'indique que les obstacles immobiles qui ont été détectés auparavant par les capteurs lorsque le véhicule est passé devant.

Le système ne reconnaît pas si un obstacle se déplace après sa détection. C'est pour cela que, à l'arrêt, les repères disparaissent de l'affichage au bout d'un certain temps. La zone à côté du véhicule doit être de nouveau détectée par le système.

Angle d'ouverture des portes

Principe

Si le signalement d'obstacle est activé, Surround View affiche, le cas échéant, les obsta-

cles fixes qui limitent l'angle d'ouverture des portes.

Le système n'avertit pas le conducteur de l'approche d'autres usagers de la route.

Affichage



Lorsque le levier sélecteur est sur la position P, l'angle maximum d'ouverture des portes est affiché. Dès que le véhicule se déplace, les lignes d'aide au stationnement s'affichent à la place des angles d'ouverture.

Limites de la représentation

Pour des raisons techniques, l'environnement du véhicule s'affiche en étant déformé.

Même si les symboles représentant l'angle d'ouverture des portes sur l'écran de contrôle, ne sont pas superposés sur d'autres objets, respecter les points suivants lorsque le véhicule doit être garé à côté d'autres objets :

En raison de la perspective, les objets en hauteur ou qui dépassent peuvent parfois être plus proches dans la réalité qu'ils ne le paraissent sur l'écran de contrôle.

Régler la luminosité et le contraste

Lorsque les modes Surround View ou Panorama View sont activés, la luminosité et le contraste peuvent être réglés.

1. Le cas échéant, basculer le sélecteur vers la droite.
2.  « Image caméra »
3. Sélectionner le réglage désiré.

Restrictions de fonctionnement

Dans les situations suivantes, le système ne peut être utilisé que de manière limitée :

- ▷ Dans de mauvaises conditions d'éclairage.
- ▷ Lorsque les caméras sont sales.
- ▷ Quand la porte est ouverte.
- ▷ Quand le couvercle de coffre est ouvert.
- ▷ Lorsque les rétroviseurs extérieurs sont rabattus.

Les zones grisées comportant un symbole sur l'écran de la caméra indiquent les zones qui ne sont pas actuellement affichées, par exemple une porte ouverte.

Limites du système

Limites du système des capteurs

Plus d'informations :

- ▷ Caméras, voir page 41.

Zones hors champ

En raison de l'angle de vue, la surface située en dessous du véhicule ne peut pas être balayée par les caméras.

Détection d'objets

Des obstacles très bas ainsi que des objets saillants disposés en hauteur, par exemple des corniches, ne peuvent pas être détectés par le système.

Certaines fonctions d'assistance tiennent également compte des données des radars de stationnement PDC.

Tenir compte des remarques qui figurent dans le chapitre radars de stationnement PDC.

Les objets affichés sur l'écran de contrôle sont éventuellement plus proches qu'il n'y paraît. Ne pas estimer la distance par rapport aux objets à l'aide de l'affichage.

Plus d'informations :

Radars de stationnement PDC, voir page 289.

Dysfonctionnement

La panne d'une caméra est affichée sur l'écran de contrôle.



Un symbole jaune est affiché et la zone de détection de la caméra défectueuse est affichée en noir sur l'écran de contrôle.

Panorama View

Principe

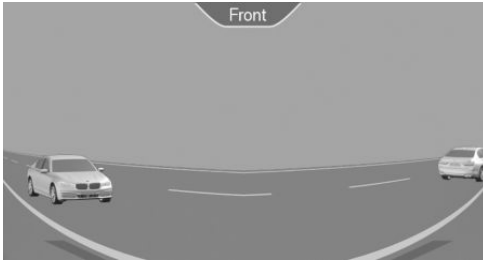

Aux sorties et intersections où la visibilité est réduite, Panorama View permet de voir à temps la circulation transversale.

Généralités

Des usagers de la route dissimulés par des obstacles latéraux ne sont reconnus depuis le siège du conducteur que très tard. Pour améliorer la visibilité, des caméras placées à l'avant et à l'arrière surveillent la circulation sur les côtés.

Les lignes jaunes affichées à l'écran représentent l'extrémité avant et arrière du véhicule.

L'image de la caméra est fortement déformée dans certaines zones et ne convient de ce fait pas pour l'estimation de distances.

Selon l'équipement, la fonction est utilisable uniquement en marche avant.

Plus d'informations :

Surround View, voir page [304](#).

Consigne de sécurité

AVERTISSEMENT

Le système ne dégage pas le conducteur de sa responsabilité d'évaluer correctement les conditions de circulation. En raison des limites inhérentes au système, celui-ci ne peut pas toujours réagir automatiquement de manière adéquate dans toutes les situations de circulation. Il y a risque d'accident. Adapter le style de conduite aux conditions de circulation. Contrôler en plus du regard les conditions de circulation et l'environnement du véhicule et intervenir activement si nécessaire.

Aperçu

Touche dans le véhicule



 Panorama View

Capteurs

Le système se commande à l'aide des capteurs suivants :

- ▶ Caméra avant.
- ▶ Selon l'équipement : caméra de recul.

Plus d'informations :

Capteurs du véhicule, voir page [41](#).

Affichage sur l'écran de contrôle

 Actionner la touche lorsque le moteur tourne.

L'image de caméra affichée est fonction du sens de déplacement :

- ▷ « Avant » : image de la caméra avant.
- ▷ « Arrière » : image de la caméra arrière.

Selon l'équipement, l'avertisseur de trafic transversal est capable d'alerter le conducteur de l'approche de véhicules à l'aide de capteurs radars.

Plus d'informations :

Avertisseur de trafic transversal, voir page 311.

Avec système de navigation : points d'activation

Principe

Les positions pour lesquelles Panorama View doit être automatiquement activé peuvent être mémorisées comme points d'activation lorsqu'un signal GPS est capté.

Généralités

Il est possible de mémoriser jusqu'à dix points d'activation.

Les points d'activation peuvent être utilisés en marche avant pour la caméra avant.

Mémorisation des points d'activation

1. Avancer jusqu'à l'endroit où le système doit s'activer et s'arrêter.

2.  Appuyer sur la touche.

3. Basculer le sélecteur vers la droite.

4. « Point d'activation »

La position actuelle s'affiche.



5. « Enregistrer point d'activation »

Dans la mesure du possible, les points d'activation sont mémorisés avec l'une des informations suivantes :



- ▷ Ville
- ▷ Ville et rue
- ▷ Coordonnées GPS

Utilisation des points d'activation



L'utilisation des points d'activation peut être activée ou désactivée.

1.  Appuyer sur la touche.
2. Basculer le sélecteur vers la droite.
3.  « Réglages »
4. « Vue panoramique, basée sur GPS »
5. « La vue panoramique s'affiche automatiquement dès que les points d'activation définis sont atteints. »

Affichage des points d'activation

1.  Appuyer sur la touche.
2. Basculer le sélecteur vers la droite.
3.  « Gérer les points »
La liste de tous les points d'activation s'affiche.

Modifier le nom ou effacer les points d'activation

1.  Appuyer sur la touche.
2. Basculer le sélecteur vers la droite.
3.  « Gérer les points »
La liste de tous les points d'activation s'affiche.
4. Le cas échéant, sélectionner un point d'activation.
5. Sélectionner le réglage désiré.

Restrictions de fonctionnement

Les restrictions de fonctionnement de Surround View s'appliquent.

Plus d'informations :

Surround View, voir page 304.

Limites du système

Les limites du système de Surround View s'appliquent.

Plus d'informations :
Surround View, voir page 304.

Avertisseur de trafic transversal

Principe

Aux sorties où la visibilité est réduite ou en quittant une place de stationnement en bataille, les usagers de la route qui s'approchent par le côté sont détectés plus tôt par l'avertisseur de circulation transversale que par le conducteur.

Généralités

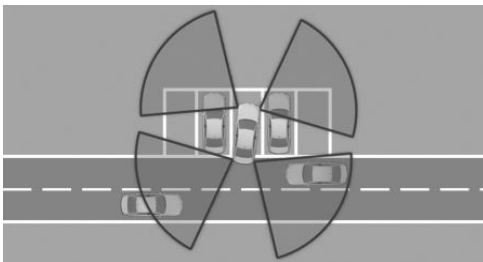

Deux capteurs radar dans le bouclier arrière surveillent l'espace derrière le véhicule.

Le système indique si d'autres usagers se rapprochent.

Selon l'équipement, l'espace de circulation devant le véhicule est également surveillé. En outre, deux autres capteurs radar se trouvent dans le bouclier avant.

Consigne de sécurité

AVERTISSEMENT

Le système ne dégage pas le conducteur de sa responsabilité d'évaluer correctement les conditions de circulation. En raison des limites inhérentes au système, celui-ci ne peut pas toujours réagir automatiquement de ma-

nière adéquate dans toutes les situations de circulation. Il y a risque d'accident. Adapter le style de conduite aux conditions de circulation. Observer la circulation, se préparer à freiner ou à braquer à tout moment et intervenir activement dans les situations correspondantes.

Aperçu

Touche dans le véhicule



 Touche de l'assistant de stationnement

Capteurs

Le système se commande à l'aide des capteurs suivants :

- ▷ Capteurs radars latéraux, arrière.
- ▷ Selon l'équipement : capteurs radars latéraux, avant.



Plus d'informations :

Capteurs du véhicule, voir page 41.

Activation et désactivation

Activation/désactivation du système

Avec la touche

1.  Appuyer sur la touche de l'assistant de stationnement.
2. Basculer le sélecteur vers la droite.
3.  « Réglages »

4. « Avertiss. circulation transversale »
5. « Avertisseur de circulation transversale »

Par l'intermédiaire du iDrive

1. « CAR »
2. « Réglages »
3. « Aides à la conduite »
4. « Stationnement et manœuvres »
5. « Avertiss. circulation transversale »
6. « Avertisseur de circulation transversale »

Activation automatique

Si le système a été activé sur l'écran de contrôle, il s'allume automatiquement dès que les radars de stationnement PDC ou Panorama View sont actifs et qu'un rapport est engagé.

Lorsque la marche arrière est engagée, le système est activé à l'arrière.

Selon l'équipement, le système est activé à l'avant lorsqu'un rapport de marche avant est engagé.

Désactivation automatique

Le système se coupe automatiquement dans les situations suivantes :

- ▷ En cas de dépassement de la vitesse au pas.
- ▷ En cas de dépassement d'un certain trajet.
- ▷ En cas de procédure de stationnement active exécutée par l'assistant de stationnement.

Avertissement

Généralités

L'affichage correspondant est ouvert sur l'écran de contrôle, un signal sonore retentit selon le cas et le voyant d'avertissement dans le rétroviseur extérieur clignote.

Voyant d'avertissement dans le rétroviseur extérieur



Le voyant d'avertissement dans le rétroviseur extérieur clignote lorsque les capteurs arrière détectent un véhicule et que votre véhicule roule en marche arrière.

Affichage sur l'écran des radars de stationnement PDC



La bordure correspondante de l'écran des radars de stationnement PDC clignote en rouge lorsque les capteurs détectent des véhicules.

Affichage dans l'écran de caméra

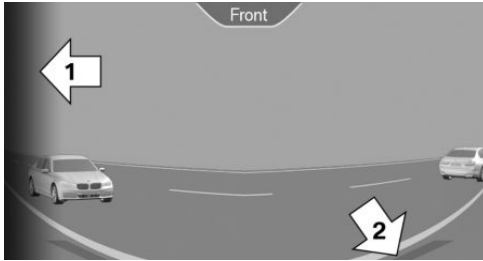

La bordure correspondante, flèche 1, de l'écran de caméra clignote en rouge lorsque les capteurs détectent un véhicule.

Les lignes jaunes, flèche 2, indiquent le bouclier du propre véhicule.

Avertissement acoustique

Outre le signal visuel, un signal sonore retentit lorsque le propre véhicule se déplace dans la direction correspondante.

Limites du système

Limites du système des capteurs

Plus d'informations :

- ▷ Capteurs radars, voir page 42.

Restrictions de fonctionnement

La fonction peut être limitée, par exemple dans les situations suivantes :

- ▷ Dans les virages serrés.
- ▷ En cas d'objets circulant transversalement et se déplaçant très lentement ou très rapidement.
- ▷ Si d'autres objets, qui masquent la circulation transversale, sont présents dans le champ de vision des capteurs.

Remote 3D View

Principe

Selon l'équipement, l'application My BMW et les images des caméras du système Surround View permettent d'afficher l'environnement du véhicule sur un périphérique mobile.

La fonction affiche un instantané de la situation.

Capteurs

Le système se commande à l'aide des capteurs suivants :

- ▷ Caméra avant.
- ▷ Caméras de rétroviseur extérieur.
- ▷ Caméra de recul.

Plus d'informations :

Capteurs du véhicule, voir page 41.

Conditions de fonctionnement

- ▷ Le transfert de données doit être activé. Protection des données, voir page 73.
- ▷ L'application My BMW doit avoir été installée sur le périphérique mobile.
- ▷ Pays ConnectedDrive : un profil conducteur avec un compte ConnectedDrive disponible, doit être activé. Profils de conducteur, voir page 74.

Activation/désactivation de la fonction

Activation/désactivation avec d'autres fonctions

1. « CAR »
2. « Réglages »
3. « Réglages généraux »
4. « Protection des données »
5. Sélectionner le réglage désiré.

Activation/désactivation individuelle

uniquement trois fois en l'espace de deux heures.

Préréglage

1. « CAR »
2. « Réglages »
3. « Réglages généraux »
4. « Protection des données »
5. « Sélect. services individuellement »
6. « Appl. et portail My BMW »
7. « Remote 3D View »

Activation et désactivation

1. « CAR »
2. « Réglages »
3. « Réglages généraux »
4. « Protection des données »
5. « Sélection personnalisée »

Limites du système des capteurs

Plus d'informations :

- ▷ Caméras, voir page 41.

Restrictions de fonctionnement

Dans les situations suivantes, par exemple, la fonction ne peut être pas utilisée ou seulement de façon limitée :

- ▷ Lorsqu'une porte ou le couvercle de coffre sont ouverts. Des surfaces sombres sur l'affichage indiquent les zones qui ne sont pas balayées par le système.
- ▷ Avec des rétroviseurs extérieurs rabattus manuellement.
- ▷ En cas d'utilisation avec d'autres fonctions de caméra dans le véhicule.
- ▷ Le véhicule se déplace plus vite que la vitesse au pas.
- ▷ Il se peut que la fonction ne puisse pas être utilisée dans tous les pays.
- ▷ Pour des raisons de protection des données, il est possible d'exécuter la fonction

Confort de conduite

Équipement du véhicule

Ce chapitre comprend tous les équipements de série, spécifiques à un pays et en option, proposés pour cette série de modèles. Par conséquent, les fonctions et les équipements décrits ici ne sont pas tous disponibles dans le véhicule, par exemple en raison des équipements optionnels choisis ou de la version de pays. Ceci s'applique également aux fonctions et systèmes de sécurité. L'utilisation des fonctions et systèmes correspondants implique le respect des lois et des règlements en vigueur.

Composants du châssis

Les composants du châssis sont optimisés pour le véhicule et sa plage de fonctionnement, et garantissent une expérience de conduite incomparable.

Châssis adaptatif M

Principe

Le système réduit les mouvements de la carrosserie lorsque le style de conduite est sportif ou la chaussée déformée.

Selon l'état de la chaussée et du style de conduite, la dynamique de conduite et le confort dynamique en sont améliorés.

Généralités

Le système propose différentes adaptations des amortisseurs.

Programme	Adaptations des amortisseurs
« COMFORT »	Confortable.
« SPORT »	Équilibré.
« SPORT PLUS »	Résolument sportif.

Sélection de la chaîne

Par la touche





SETUP

Appuyer sur la touche et sélectionner le programme souhaité sur l'écran de contrôle.

Par l'intermédiaire du iDrive

Il est possible de configurer le programme souhaité pour les touches M1 ou M2.

1. « CAR »
2.  « Menu M »
3. « Configurer M1 » ou « Configurer M2 »
4.  « Châssis »
5. Sélectionner le programme souhaité.

Le réglage est immédiatement appliqué si la configuration M1 ou M2 est active.

Pour activer la configuration souhaitée avec les réglages sélectionnés, appuyer sur la touche correspondante du volant :



Affichage sur le combiné d'instruments



Le programme sélectionné s'affiche si l'affichage du widget est actif sur le combiné d'instruments pour M SETUP.

Plus d'informations :

Widgets dans le combiné d'instruments, voir page [173](#).

Climatisation

Équipement du véhicule

Ce chapitre comprend tous les équipements de série, spécifiques à un pays et en option, proposés pour cette série de modèles. Par conséquent, les fonctions et les équipements décrits ici ne sont pas tous disponibles dans le véhicule, par exemple en raison des équipements optionnels choisis ou de la version de pays. Ceci s'applique également aux fonctions et systèmes de sécurité. L'utilisation des fonctions et systèmes correspondants implique le respect des lois et des règlements en vigueur.

Qualité de l'air

Généralités

La qualité de l'air à l'intérieur du véhicule est améliorée par les composants suivants :

- ▷ Habitacle à émissions contrôlées.
- ▷ Filtre d'habitacle.
- ▷ Système de climatisation pour la régulation de la température, du débit d'air et du mode de recyclage d'air.
- ▷ Ventilation auxiliaire.
- ▷ Contrôle automatique de recyclage de l'air.

Filtre d'habitacle

Le filtre d'habitacle effectue l'épuration de l'air frais entrant ou de l'air intérieur recyclé en mode recyclage de l'air.

Selon l'équipement :

- ▷ La poussière et le pollen sont filtrés de l'air extérieur entrant.
- ▷ Les particules de poussière ultra-fines sont réduites.

- ▷ Les polluants gazeux sont filtrés.
- ▷ Les particules microbiennes, les virus et les allergènes sont filtrés.

Le fabricant du véhicule recommande de faire remplacer le filtre d'habitacle lors de la maintenance du véhicule.







Climatiseur automatique





Aperçu

Touches dans le véhicule



Fonctions de climatisation

Touche	Fonction
	Température.
	Refroidissement maximum.
	Programme AUTO.
	Mode de recyclage d'air.
	Débit d'air, manuel. Intensité programme AUTO.
	Répartition d'air manuelle.

Touche	Fonction
	Fonction de dégivrage.
	Chauffage de la lunette arrière.
	<p>Selon l'équipement :</p> <p>Chauffage de siège et d'accoudoirs, voir page 137.</p> <p>ou</p> <p>Ventilation active de siège, voir page 138.</p>
	<p>Fonction de refroidissement.</p> <p>Ouvrir le menu Climatisation, par exemple pour les réglages suivants : ajustement de la température au niveau du buste, ventilation auxiliaire.</p>

Certaines fonctions sont utilisables avec la voix, par exemple la température.

Ouverture du menu Climatisation

 Appuyer sur la touche située dans la partie supérieure.

Le menu Climatisation s'affiche.

Les fonctions de climatisation suivantes sont par exemple disponibles par le biais du menu Climatisation :

- ▷ Qualité de l'air.
- ▷ Chauffage/ventilation.
- ▷ Ventilation/chauffage auxiliaire.

Des réglages personnalisés sont possibles pour certaines fonctions de climatisation, notamment l'activation/désactivation ou l'intensité.

Activation/désactivation des fonctions climatisation



Mise en marche

Appuyer sur l'une des touches suivantes :

- ▷ Température.
- ▷ Menu Climatisation/fonction de refroidissement
- ▷ Refroidissement maximum.
- ▷ Programme AUTO.
- ▷ Mode de recyclage d'air.
- ▷ Partie supérieure de la touche débit d'air, manuel.
- ▷ Répartition d'air manuelle.
- ▷ Dégivrage du pare-brise.

Arrêt

Système complet :

- ▷ Touche du côté conducteur :
 -  Maintenir la touche enfoncée jusqu'à ce que le climatiseur automatique s'éteigne.
- ▷ Touche du côté passager :
 -  Maintenir la touche enfoncée vers le bas.

Température

Principe

Le climatiseur automatique rafraîchit ou chauffe à la température définie et maintient la température constante.

Réglage de la température

Via la touche :

-  Appuyer sur la partie inférieure ou supérieure de la touche pour régler la température souhaitée.

Par iDrive :

1. « CAR »
2. « Réglages »
3. « Confort de climatisation »
4. « Chauffage/ventilation »
5. « Conducteur » ou « Passager avant »
6. « Température: »
7. Régler la température souhaitée.
8. « OK »

Éviter de modifier les réglages de température à des intervalles trop courts. Le climatiseur automatique n'a sinon pas suffisamment de temps pour régler la température définie.

Température de ventilation

Généralités

Il est possible de régler la température de la ventilation au niveau du buste.

Le flux d'air de la ventilation au niveau du buste chauffe ou rafraîchit de manière perceptible en fonction de la température réglée.

La température de l'habitacle définie pour le conducteur et le passager avant n'en est pas modifiée.

Réglage de la température de ventilation

1. « CAR »
2. « Réglages »
3. « Confort de climatisation »
4. « Chauffage/ventilation »
5. « Conducteur » ou « Passager avant »
6. « Ajustement de la température »
7. Régler la température souhaitée.

L'adaptation de la température est personnalisée, par exemple plus froid vers le bleu, plus chaud vers le rouge.

Fonction de refroidissement

Principe

L'air de l'habitacle est refroidi, asséché puis réchauffé selon la température choisie.

Conditions de fonctionnement

L'habitacle peut être refroidi uniquement lorsque l'état de marche est activé.

Activation/désactivation de la fonction climatisation

Via la touche :

 Appuyer sur la touche dans la partie inférieure.

Par iDrive :

1. « CAR »
2. « Réglages »
3. « Confort de climatisation »
4. « Chauffage/ventilation »
5. « Climatisation (A/C) »

Selon la situation météorologique, le pare-brise et les vitres latérales peuvent s'embuer brièvement après l'activation de l'état de marche.

Lorsque le programme AUTO est activé, la fonction de refroidissement est activée automatiquement.

De l'eau de condensation se forme en mode réfrigération et est évacuée sous le véhicule.

Refroidissement maximal

Principe

Lorsque l'état de marche est activé, le système passe au réglage de la température la plus basse, à un débit optimal et en mode de recyclage d'air.

Conditions de fonctionnement

La fonction est disponible au-delà d'une température extérieure d'environ 0 °C lorsque l'état de marche est activé.

Activation/désactivation du refroidissement maximum



Appuyer sur la touche.

La LED s'allume si le refroidissement maximum est activé.

L'air sort par les buses de ventilation en direction du buste. Pour cela, ouvrir les diffuseurs.

Il est possible d'adapter le débit d'air quand le programme est activé.

Programme AUTO

Principe

Le programme AUTO refroidit, ventile ou chauffe automatiquement l'habitacle.

Le débit d'air, la répartition d'air et la température sont réglés automatiquement en fonction de la température de l'habitacle, de la température extérieure et de la température souhaitée définie, mais également de l'intensité choisie.

Activation/désactivation du programme automatique

Via la touche :



Appuyer sur la touche.

La LED de la touche s'allume lorsque le programme automatique est activé.

Par iDrive :

1. « CAR »
2. « Réglages »
3. « Confort de climatisation »
4. « Chauffage/ventilation »

5. « Conducteur » ou « Passager avant »

6. « Programme automatique »

En fonction des réglages sélectionnés et des influences extérieures, l'air est envoyé en direction du buste, du pare-brise, des vitres latérales et du plancher.

Orienter les diffuseurs latéraux sur les vitres latérales.

Dans le programme automatique, la fonction climatisation est activée.

En même temps, un détecteur de buée pilote le programme pour éviter, dans la mesure du possible, la formation de buée sur les vitres.

Le programme automatique est désactivé automatiquement lorsque la répartition d'air est réglée manuellement.

Réglage de l'intensité du débit d'air

Si le programme AUTO est activé, il est possible de régler l'intensité. Ceci modifie le réglage automatique du débit d'air.

Via la touche :



Actionner le côté inférieur ou supérieur de la touche : réduire ou augmenter l'intensité.

Par iDrive :

1. « CAR »
2. « Réglages »
3. « Confort de climatisation »
4. « Chauffage/ventilation »
5. « Conducteur » ou « Passager avant »
6. « Niveau »
7. Régler l'intensité souhaitée.

L'intensité sélectionnée s'affiche sur l'écran du climatiseur.

Programme cabriolet

Lorsque la capote est ouverte, le programme cabriolet est activé en plus. Dans le programme cabriolet, le climatiseur automatique

est optimisé pour la conduite avec capote ouverte. Le débit d'air augmente à vitesse croissante en plus.

L'efficacité du programme cabriolet peut être nettement accrue par la mise en place du coupe-vent.

Contrôle automatique de recyclage de l'air

Principe

Le contrôle automatique de recyclage de l'air détecte automatiquement la présence de polluants dans l'air extérieur. L'arrivée d'air extérieur est coupée, l'air intérieur de l'habitacle est recyclé.

Généralités

Lorsque le système est activé, un capteur détecte les substances polluantes dans l'air extérieur et coupe alors automatiquement l'admission d'air frais.

Lorsque le système est désactivé, l'air extérieur parvient en permanence dans l'habitacle.

Lorsque le mode de recyclage d'air est activé en permanence, la qualité de l'air dans l'habitacle diminue et la formation de buée sur les vitres augmente.

Si les vitres sont embuées, éteindre le mode de recyclage d'air ou éliminer la buée.

Activation/désactivation du contrôle automatique de recyclage de l'air

1. « CAR »
2. « Réglages »
3. « Confort de climatisation »
4. « Qualité de l'air »
5. « Automatique »

Mode recyclage de l'air

Principe

En cas d'odeurs ou de polluants dans l'air extérieur, il est possible de couper l'arrivée d'air. L'air intérieur est alors recyclé.

Lorsque le mode de recyclage d'air est désactivé, l'habitacle est alimenté en air frais.

Activation/désactivation du mode recyclage de l'air

Via la touche :



Appuyer sur la touche.

La LED de la touche s'allume lorsque le mode recyclage de l'air est activé.

Par iDrive :

1. « CAR »
2. « Réglages »
3. « Confort de climatisation »
4. « Qualité de l'air »
5. Sélectionner le réglage désiré :
 - ▶ « Air recyclé »
 - ▶ « Air frais »

Le mode de recyclage d'air se coupe automatiquement au bout d'un certain temps et en fonction des conditions ambiantes pour éviter l'embuage des vitres.

Lorsque le mode de recyclage d'air est activé en permanence, la qualité de l'air dans l'habitacle diminue et la formation de buée sur les vitres augmente.

Si les vitres sont embuées, éteindre le mode de recyclage d'air ou éliminer la buée.

Débit d'air manuel

Principe

Le débit d'air de climatisation peut être réglé manuellement.

Généralités

Pour pouvoir régler manuellement le débit d'air, désactiver d'abord le programme AUTO.

Réglage manuel du débit d'air



Appuyer sur la partie inférieure ou supérieure de la touche : réduire ou augmenter le débit d'air.

Le débit d'air sélectionné s'affiche sur l'écran du climatiseur.

Le cas échéant, le débit d'air est réduit pour ménager la batterie du véhicule.

Répartition d'air manuelle

Principe

La diffusion de l'air de climatisation peut être réglée manuellement.

Réglage manuel de la répartition d'air



Appuyer de nouveau sur la touche. Sélectionner le réglage souhaité :

- ▷ Vitres, buste et plancher.
- ▷ Buste et plancher.
- ▷ Plancher.
- ▷ Vitres et plancher.
- ▷ Vitres.
- ▷ Vitres et buste.
- ▷ Buste.

La répartition de l'air sélectionnée s'affiche sur l'écran du climatiseur.

Programme SYNC

Principe

Avec le programme Sync, les réglages du côté conducteur peuvent être transférés vers le côté passager.

Activation/désactivation du programme Sync

1. « CAR »
2. « Réglages »
3. « Confort de climatisation »
4. « Synchroniser »

Les réglages suivants du côté conducteur peuvent être transmis au côté passager avant :

- ▷ Température.
- ▷ Débit d'air.
- ▷ Diffusion de l'air.
- ▷ Programme AUTO.

Le programme est automatiquement désactivé si des réglages sont modifiés côté passager.

Fonction de dégivrage

Principe

Le givre et la buée du pare-brise et des vitres latérales avant sont éliminés rapidement.

Activation/désactivation de la fonction de dégivrage



Appuyer sur la touche.

La LED de la touche s'allume lorsque le système est activé.

Le débit d'air peut être adapté manuellement quand le programme est activé.

Si les vitres sont embuées, activer le programme automatique ou la fonction climatisation pour profiter des avantages du capteur de buée. S'assurer que l'air peut atteindre le pare-brise.

Dégivrage de la lunette arrière

Principe

Le givre et la buée sont rapidement éliminés de la lunette arrière.

Conditions de fonctionnement

La fonction est disponible lorsque l'état de marche est activé.

Activation/désactivation du chauffage de lunette arrière

 Appuyer sur la touche. La LED s'allume quand le chauffage de lunette arrière est activé.

Le chauffage de la lunette arrière s'éteint automatiquement au bout d'un certain temps.

Ventilation

Principe

La direction des courants d'air peut être personnalisée pour une ventilation directe ou indirecte.

Réglage de la ventilation

Généralités

Ouvrir les diffuseurs et les orienter correctement pour garantir une climatisation efficace.

Ventilation directe

Orienter le flux d'air directement vers les passagers. Le flux d'air chauffe ou rafraîchit de manière perceptible, en fonction de la température réglée.

Ventilation indirecte

Ne pas orienter le flux d'air directement vers les passagers. L'habitacle du véhicule est chauffé ou refroidi indirectement en fonction de la température réglée.

Ventilation à l'avant

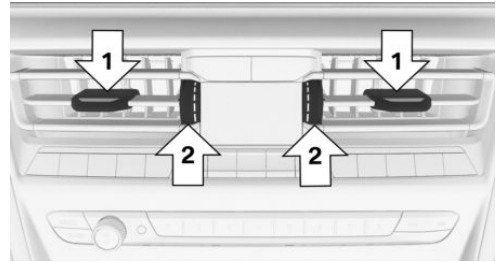

- ▷ Manettes pour modifier l'orientation du flux d'air, flèches 1.
- ▷ Molette pour l'ouverture et la fermeture progressive des diffuseurs, flèches 2.

Ventilation auxiliaire

Principe

La ventilation auxiliaire permet la mise à température de l'habitacle avant le début du trajet. En fonction de la température réglée et de la température ambiante, l'habitacle est ventilé ou réchauffé par l'éventuelle chaleur résiduelle du moteur.

Généralités

Le système peut être activé et désactivé directement ou par l'intermédiaire d'une heure de départ prédéfinie.

Le moment de mise en marche est déterminé automatiquement sur la base de la température extérieure. Le système s'allume en temps utile avant l'heure de départ présélectionnée.

Conditions de fonctionnement

- ▷ Le véhicule se trouve à l'état de repos ou à l'état opérationnel, mais pas à l'état de marche.
- ▷ La batterie du véhicule est suffisamment chargée.

La batterie du véhicule est déchargée lorsque la ventilation auxiliaire est activée. C'est pourquoi la durée de la mise en marche est limitée afin de préserver la batterie du véhicule. Le système sera à nouveau disponible lorsque le moteur aura démarré ou après un court trajet.

- ▷ Veiller à ce que la date et l'heure dans le véhicule soient réglées correctement.
- ▷ Ouvrir les diffuseurs de la ventilation pour que l'air puisse s'écouler.

Mise en marche et arrêt directs

Généralités

Le système peut être activé ou désactivé directement de différentes manières.

Le système s'arrête automatiquement au bout d'un certain temps. Après l'arrêt, le système tourne encore pendant un certain temps.

Par la touche

Conditions de fonctionnement

Lorsque le véhicule se trouve à l'état opérationnel, la ventilation auxiliaire peut être activée ou désactivée avec les touches du climatiseur automatique.

Mise en marche

Appuyer sur l'une des touches suivantes :

- ▷ Température.
- ▷ Fonction de refroidissement.
- ▷ Refroidissement maximum.
- ▷ Programme AUTO.
- ▷ Mode de recyclage d'air.
- ▷ Partie supérieure de la touche débit d'air, manuel.
- ▷ Répartition d'air manuelle.
- ▷ Dégivrage du pare-brise.

Arrêt



Maintenir la touche enfoncée vers le bas.

Le système s'arrête lorsque vous sortez et verrouillez le véhicule.



Par l'intermédiaire du iDrive

Mise en marche



1. « CAR »
2. « Réglages »
3. « Confort de climatisation »
4. « Ventilation auxiliaire »
5. « Démarrer maintenant »

Via la clé écran BMW



Mise en marche

1. Activer l'affichage de la clé écran BMW.
2. « Réglage climatisation »
3. Effleurer le symbole  ou le symbole .
4. « Activer imméd. »
5. « Démarrage »

Arrêt

1. Activer l'affichage de la clé écran BMW.
2. « Réglage climatisation »
3. Effleurer le symbole  ou le symbole .
4. « Arrêt »

Affichage

Symbole	Description
	Symbole sur l'écran du climatiseur.
	Clignotant : la ventilation auxiliaire est activée.

Heure de départ

Principe

Afin d'assurer une température agréable dans le véhicule au moment du départ, différentes heures de départ peuvent être réglées.

- ▷ Heure de départ unique : il est possible de régler l'heure de départ.

Le système est activé une fois.

- ▷ Heure de départ avec jour de la semaine : il est possible de régler l'heure et le jour de la semaine.

Le système s'active avant l'heure de départ définie aux jours de semaine souhaités.

La présélection des heures de départ s'effectue en deux étapes :

- ▷ Définir les heures de départ.
- ▷ Activer une heure de départ.

Il doit s'écouler au moins 10 minutes entre le réglage/l'activation de l'heure de départ et l'heure de départ prévue, afin que la climatisation ait suffisamment de temps.



Réglage de l'heure de départ

Par l'intermédiaire du iDrive

1. « CAR »
2. « Réglages »
3. « Confort de climatisation »
4. « Ventilation auxiliaire »
5. « Planification de départ »
6. Sélectionner l'heure de départ souhaitée.
7. Définir l'heure de départ.
8. Le cas échéant, sélectionner le jour de la semaine.
9. « OK »

Via la clé écran BMW

1. Activer l'affichage de la clé écran BMW.
2. « Réglage climatisation »

3. Effleurer le symbole  ou le symbole .
4. Sélectionner l'heure de départ souhaitée.
5. Définir l'heure de départ.
6. Le cas échéant, sélectionner le jour de la semaine.
7. « OK »

Activation de l'heure de départ



Conditions de fonctionnement

Si une heure de départ doit influencer l'activation de la ventilation auxiliaire, l'heure de départ concernée doit avoir été activée auparavant.



Par l'intermédiaire du iDrive

1. « CAR »
2. « Réglages »
3. « Confort de climatisation »
4. « Ventilation auxiliaire »
5. « Planification de départ »
6. Activer l'heure de départ souhaitée.

Via la clé écran BMW

1. Activer l'affichage de la clé écran BMW.
2. « Réglage climatisation »
3. Effleurer le symbole  ou le symbole .
4.  Appuyer brièvement sur le symbole.
5. Activer l'heure de départ souhaitée.

Affichage

 ,  Le symbole sur l'écran du climatiseur signale une heure de départ active.

Équipement intérieur

Équipement du véhicule

Ce chapitre comprend tous les équipements de série, spécifiques à un pays et en option, proposés pour cette série de modèles. Par conséquent, les fonctions et les équipements décrits ici ne sont pas tous disponibles dans le véhicule, par exemple en raison des équipements optionnels choisis ou de la version de pays. Ceci s'applique également aux fonctions et systèmes de sécurité. L'utilisation des fonctions et systèmes correspondants implique le respect des lois et des règlements en vigueur.

Télécommande universelle intégrée

Principe

Avec la télécommande universelle intégrée dans le rétroviseur intérieur, il est possible d'exécuter jusqu'à 3 fonctions des installations radiocommandées, par exemple des automatisations de porte de garage, des barrières ou des systèmes d'éclairage.

Généralités

La télécommande universelle intégrée remplace jusqu'à 3 émetteurs portatifs différents. Pour pouvoir utiliser ce dispositif, il faut programmer les touches du rétroviseur intérieur avec les fonctions souhaitées. Pour cette programmation, l'émetteur portatif de chaque dispositif est nécessaire.

Pour des raisons de sécurité, effacer les fonctions enregistrées en cas de vente du véhicule.

Si possible, ne pas poser l'antenne de l'installation radiocommandée, par exemple de l'automatisme de porte de garage, près d'objets

métalliques afin de garantir un fonctionnement optimal.

Consigne de sécurité

AVERTISSEMENT

Avec les installations radiocommandées comprenant une télécommande de porte de garage universelle intégrée, par exemple une porte de garage, risque de coincement de parties du corps. Il y a un risque de blessures ou de dommages matériels. Lors de la programmation et de la commande, veiller à ce que la zone de déplacement de l'installation soit libre. Respecter aussi les consignes de sécurité jointes à l'émetteur portatif.

Compatibilité



Si le symbole figure sur l'emballage ou dans la notice d'utilisation de l'installation à actionner, cela signifie que cette dernière est en principe compatible avec la télécommande universelle intégrée.

Une liste des émetteurs portatifs compatibles est disponible sur Internet : www.homelink.com

HomeLink est une marque déposée de Gentex Corporation.

La télécommande universelle intégrée ne prend pas en charge la plage de fréquences de 27 MHz à 40 MHz.

Organes commande sur rétroviseur intérieur

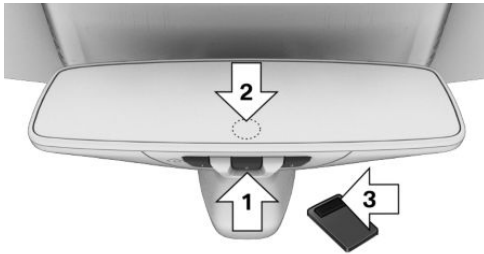

- ▷ Touches, flèche 1.
- ▷ LED, flèche 2.
- ▷ L'émetteur portable, flèche 3, est nécessaire pour la programmation.

Programmation

Généralités

La batterie de l'émetteur portable doit être pleinement chargée au moment de la programmation pour garantir la portée maximale de la télécommande universelle intégrée.

1. Activer l'état opérationnel.
2. Première mise en service :
Appuyer simultanément sur les deux touches extérieures du rétroviseur intérieur pendant environ 10 secondes jusqu'à ce que la LED du rétroviseur intérieur clignote rapidement en vert. Toutes les fonctions programmées sur les touches du rétroviseur intérieur sont effacées.
3. Appuyer sur la touche à programmer du rétroviseur intérieur. La LED sur le rétroviseur intérieur clignote d'abord lentement en orange.
4. Tenir l'émetteur portable du dispositif à une distance d'environ 2,5 à 30 cm des touches du rétroviseur intérieur. La distance nécessaire dépend de l'émetteur portable.

5. Maintenir enfoncée la touche de la fonction souhaitée sur l'émetteur portable.
6. ▷ La LED devient verte : la programmation est terminée.
Relâcher la touche.
 - ▷ La LED clignote rapidement : la programmation n'est pas terminée.
Appuyer pendant 2 secondes sur la touche du rétroviseur intérieur puis la relâcher. Exécuter cette procédure trois fois pour terminer la programmation.
Si la télécommande universelle intégrée n'est toujours pas prête à fonctionner, poursuivre avec les particularités des systèmes sans fil à code variable.
 - ▷ La LED ne clignote pas en vert après 60 secondes : la programmation n'a pas pu être terminée.
Répéter les étapes 3 à 6.

Pour programmer d'autres fonctions sur d'autres touches, répéter les étapes 3 à 5.

Particularité des systèmes radiocommandés à code variable

Si l'installation radiocommandée est toujours inutilisable après une nouvelle programmation, vérifier si l'installation à utiliser est équipée d'un système sans fil à code variable.

Pour cela, lire la notice d'utilisation de l'installation.

Pour les dispositifs équipés d'un système radiocommandé à code variable, la télécommande universelle intégrée et le dispositif doivent être en outre synchronisés.

Pour les informations concernant la synchronisation, veuillez consulter la notice d'utilisation du dispositif à régler.

Une seconde personne facilite la synchronisation.



Synchroniser la télécommande universelle intégrée avec le dispositif :

1. Arrêter le véhicule à portée du dispositif radiocommandé.
2. Programmer la touche correspondante sur le rétroviseur intérieur comme indiqué.
3. Localiser et appuyer sur la touche de synchronisation de l'installation à régler, par exemple sur la porte de garage. Il reste environ 30 secondes pour l'étape suivante.
4. Appuyer sur la touche programmée sur le rétroviseur intérieur pendant 3 secondes puis la relâcher. Répéter cette étape de travail jusqu'à trois fois si nécessaire pour arrêter la synchronisation. Quand la synchronisation est terminée, la fonction programmée s'enclenche.

Reprogrammation des touches

1. Activer l'état opérationnel.
2. Maintenir enfoncée la touche à programmer sur le rétroviseur intérieur.
3. Dès que la LED du rétroviseur intérieur clignote en orange après env. 20 secondes, relâcher la touche.
4. Tenir l'émetteur portatif du dispositif à une distance d'environ 2,5 à 30 cm des touches du rétroviseur intérieur. La distance nécessaire dépend de l'émetteur portatif.
5. Maintenir enfoncée la touche de la fonction souhaitée sur l'émetteur portatif.
6. La LED peut s'allumer de diverses façons.
 - ▶ La LED devient verte : la procédure de programmation est terminée.
Relâcher la touche.
 - ▶ La LED clignote rapidement : l'émetteur portatif a été détecté mais la programmation n'est pas terminée.
Appuyer pendant 2 secondes sur la touche du rétroviseur intérieur puis la relâcher. Exécuter cette procédure trois fois pour terminer la programmation.

Si la télécommande universelle intégrée n'est toujours pas prête à fonctionner, poursuivre avec les particularités des systèmes sans fil à code variable.

- ▶ La LED ne clignote pas en vert après 60 secondes : la programmation n'a pas pu être terminée.

Répéter les étapes 3 à 6.

Si la procédure de programmation n'est pas terminée, la programmation précédente reste active.

Utilisation

AVERTISSEMENT

Avec les installations radiocommandées comprenant une télécommande de porte de garage universelle intégrée, par exemple une porte de garage, risque de coincement de parties du corps. Il y a un risque de blessures ou de dommages matériels. Lors de la programmation et de la commande, veiller à ce que la zone de déplacement de l'installation soit libre. Respecter aussi les consignes de sécurité jointes à l'émetteur portatif.

L'installation, par exemple la porte de garage, peut être commandée grâce à la touche sur le rétroviseur intérieur lorsque l'état de marche ou l'état opérationnel sont activés. Pour cela, dans la zone de réception du dispositif, maintenir la touche enfoncée jusqu'à ce que la fonction soit déclenchée. La LED sur le rétroviseur intérieur reste allumée pendant le transfert du signal radio.

Effacement des fonctions mémorisées

Toutes les fonctions mémorisées sont effacées. Les fonctions ne peuvent pas être effacées séparément.

Appuyer simultanément sur les deux touches extérieures du rétroviseur intérieur pendant

environ 10 secondes jusqu'à ce que la LED clignote rapidement en vert.

Pare-soleil

Protection anti-éblouissement

Rabattre le pare-soleil vers le bas ou vers le haut.

Protection anti-éblouissement de côté

Dépliage

1. Rabattre le pare-soleil vers le bas.
2. Le décrocher de la fixation et le pivoter latéralement sur la fenêtre latérale.

Rabattement vers l'intérieur

Pour rabattre le pare-soleil, procéder dans l'ordre inverse.

Miroir de courtoisie

Un miroir de courtoisie se trouve dans le pare-soleil, derrière un cache. Lors de l'ouverture du cache, l'éclairage du miroir s'allume.

Cendrier

Console centrale avant

Ouverture

1. Appuyer sur le cache.

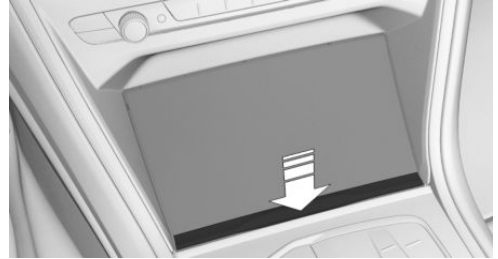

2. Le cendrier se trouve dans l'un des porte-boissons. Rabattre le couvercle du cendrier vers le haut.



Vidage

1. Retirer le cendrier du porte-boissons après avoir fermé le couvercle.

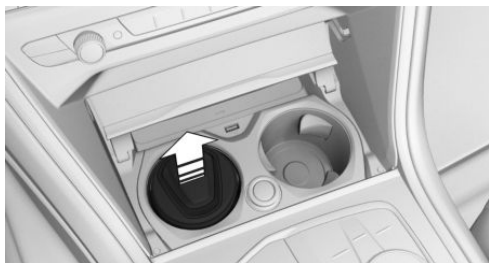

2. Pour l'ouvrir, tourner le couvercle dans le sens antihoraire.



3. Vider le récipient.

Pour éviter l'encrassement du couvercle, vider le cendrier uniquement avec le récipient ouvert.

Allume-cigare

Consignes de sécurité

AVERTISSEMENT

Tout contact avec l'élément chauffant brûlant ou la douille brûlante de l'allume-cigare peut entraîner des brûlures. Les matériaux inflammables peuvent s'enflammer si l'allume-cigare tombe ou s'il est maintenu contre des objets. Il y a un risque d'incendie et de blessures. Il y a un risque de dommages matériels. Prendre l'allume-cigare par la poignée. S'as-

surer que les enfants ne se servent pas de l'allume-cigare.

AVERTISSEMENT

Si des objets métalliques tombent dans la prise de courant, ils peuvent provoquer un court-circuit. Il y a un risque de blessures ou de dommages matériels. Après utilisation de la prise de courant, remettre en place l'allume-cigare ou le couvercle de la prise.

Console centrale avant

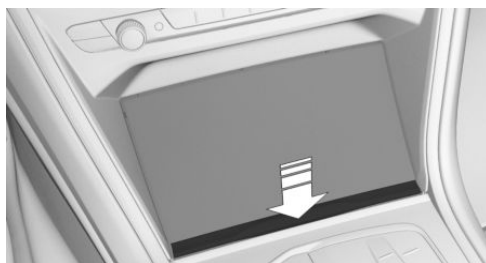

Appuyer sur le cache.

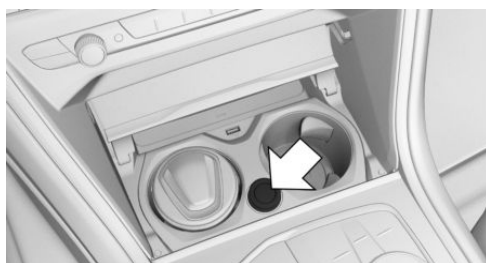

L'allume-cigare se trouve entre les porte-go-belets.

Utilisation



Enfoncer l'allume-cigare.

Dès que l'allume-cigare est repoussé vers l'extérieur, il peut être retiré.

Prises de courant

Principe

Il est possible d'utiliser la prise pour les appareils électriques lorsque l'état opérationnel ou l'état de marche est activé.

Généralités

La charge totale de toutes les prises de courant ne doit pas dépasser 140 watts en 12 V.

Ne pas endommager la prise en y insérant une fiche inadaptée.

Consignes de sécurité

AVERTISSEMENT

Les appareils et câbles placés dans la zone de déploiement des airbags, par exemple les appareils de navigation mobiles, peuvent gêner le déploiement des airbags ou être projetés dans l'habitacle lors du déploiement. Il y a un risque de blessures. Veiller à ce qu'aucun appareil ou câble ne se trouve dans la zone de déploiement des airbags.

AVERTISSEMENT

Les chargeurs de batterie qui rechargent la batterie du véhicule via les prises ou l'allume-cigare du véhicule peuvent surcharger ou endommager le réseau de bord 12 V. Il y a un risque de blessures ou de dommages matériels. Brancher les chargeurs de batterie automobile uniquement sur les bornes d'alimentation de dépannage dans le compartiment moteur.

AVERTISSEMENT

Si des objets métalliques tombent dans la prise de courant, ils peuvent provoquer un court-circuit. Il y a un risque de blessures ou de dommages matériels. Après utilisation de la prise de courant, remettre en place l'allume-cigare ou le couvercle de la prise.

Accoudoir central avant



Une prise de courant se trouve dans l'accoudoir central.

Console centrale avant

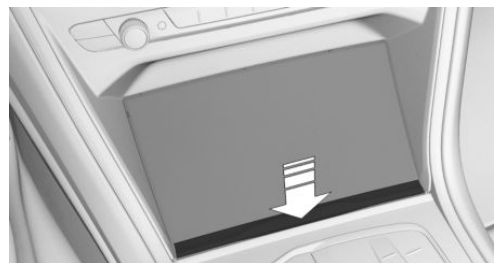

Appuyer sur le cache.



Une prise de courant se trouve entre les porte-boissons.

Retirer le cache.

Prise USB

Généralités

Tenir compte des instructions concernant le raccordement d'appareils mobiles à la prise USB qui figurent dans le chapitre Connexion USB.

Plus d'informations :

Connexions USB, voir page 86.

Dans l'accoudoir central



Une prise USB se trouve sous l'accoudoir central.

Caractéristiques :

- ▷ Prise USB de type C.
- ▷ Pour la recharge des appareils mobiles.
- ▷ Courant de charge : 3 A maximum.

Dans la console centrale

REMARQUE

Les objets qui se trouvent dans le compartiment de rangement comme, par exemple, une grande prise USB, peuvent bloquer ou endommager le cache à l'ouverture et à la fermeture. Il y a un risque de dommages matériels. Lors de l'ouverture et de la fermeture, veiller à ce que la zone de déplacement du cache soit libre.

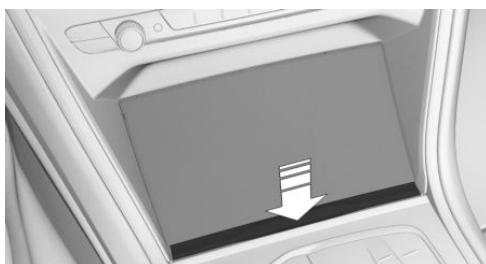

Appuyer sur le cache.

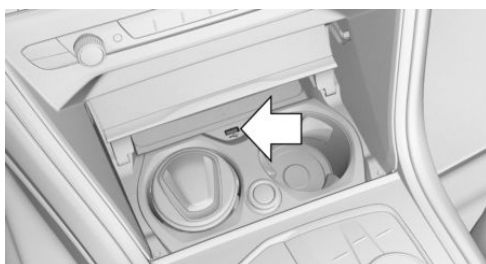

Une prise USB se trouve dans la console centrale.

Caractéristiques :

- ▷ Prise USB de type A.
- ▷ Pour recharger les appareils mobiles et transférer les données.
- ▷ Courant de charge : maximum 1,5 A.

Compartiment de recharge sans fil

Principe

Le compartiment de recharge sans fil permet de recharger sans fil les téléphones portables et autres appareils mobiles conformes au standard Qi.

Généralités

Lors de la mise en place de l'appareil à charger, s'assurer qu'aucun objet ne se trouve entre l'appareil à charger et le compartiment de recharge sans fil.

(⚡) La charge est indiquée par le symbole de charge sur l'écran de contrôle.

Consigne de sécurité

AVERTISSEMENT

Lors de la recharge d'un appareil compatible Qi dans le compartiment de recharge sans fil, les objets métalliques situés dans la base avec l'appareil peuvent fortement surchauffer. La fonction des cartes peut être perturbée par la présence dans la base, avec l'appareil, de supports de stockage ou de cartes électroniques, telles que des cartes à puce, des cartes à bande magnétique ou des cartes pour la transmission de signaux. Il y a un risque de blessures et de dommages matériels. Lors de la recharge des appareils mobiles, s'assurer qu'aucun objet ne se trouve dans la base avec l'appareil.

Aperçu

Compartiment dans la console centrale :

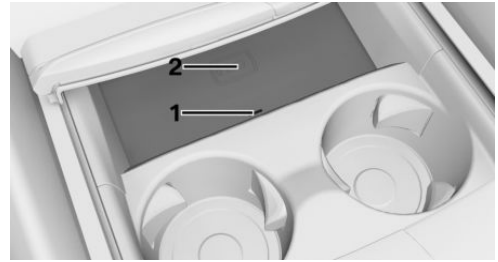

- 1 LED
- 2 Surface de rangement

Conditions de fonctionnement

- ▶ L'appareil à charger doit être certifié conforme au standard Qi.
- ▶ L'état opérationnel est activé.
- ▶ Le téléphone portable ne doit pas dépasser les dimensions maximales d'env. 154,5 x 80 x 18 mm.
- ▶ Les housses de protection et les caches doivent être adaptés à la recharge sans fil.
- ▶ Le téléphone portable à recharger se trouve au centre du compartiment. L'écran du téléphone portable est orienté vers le haut.

Mettre en place le téléphone portable

1. Ouvrir le cache du compartiment.
2. Insérer le téléphone portable au milieu du logement et avec l'écran orienté vers le haut.
3. Refermer le cache du compartiment.

Affichages LED

Couleur Signification

Bleu Le téléphone portable est rechargé.
La LED bleue reste allumée lorsque le téléphone portable compatible Qi inséré est entièrement chargé.

Orange Le téléphone portable n'est pas rechargé.
Le cas échéant, température trop élevée du téléphone portable ou présence d'un corps étranger dans la base.

Rouge Le téléphone portable n'est pas rechargé.
Contacter un Réparateur Agréé, un autre Réparateur Agréé qualifié ou un atelier spécialisé.

de recharge sans fil dans les situations suivantes :

- ▶ En raison de températures trop élevées du support et du téléphone portable.
- ▶ Si des objets se trouvent entre le téléphone portable et le compartiment de recharge sans fil.
- ▶ Si des supports de stockage ou de cartes électroniques, telles que des cartes à puce, des cartes à bande magnétique ou des cartes pour la transmission de signaux se trouvent entre le téléphone portable et le compartiment de recharge sans fil.
- ▶ Avec des housses de protection et caches d'une épaisseur supérieure à 2 mm.
- ▶ Avec des housses de protection et caches en matériau non approprié, par exemple avec des parties magnétiques.
- ▶ Avec des accessoires sur le téléphone portable, par exemple des supports.
- ▶ Par des réglages sur le téléphone portable, par exemple pour le chargement. Respecter les remarques correspondantes sur l'écran de contrôle et, le cas échéant, de la notice du téléphone portable.

Avertissement en cas d'oubli

Généralités

Un avertissement peut être émis si un téléphone portable certifié Qi a été oublié dans le compartiment de recharge sans fil lors de la descente du véhicule.

L'avertissement en cas d'oubli s'affiche sur le combiné d'instruments.

Activation/désactivation de l'avertissement d'oubli

1. « CAR »
2. « Réglages »
3. « Réglages généraux »
4. « Compartiment recharge sans fil »
5. « Activer le rappel »

Limites du système

La réduction ou l'interruption momentanée de la charge peut survenir dans le compartiment

Vide-poches

Équipement du véhicule

Ce chapitre comprend tous les équipements de série, spécifiques à un pays et en option, proposés pour cette série de modèles. Par conséquent, les fonctions et les équipements décrits ici ne sont pas tous disponibles dans le véhicule, par exemple en raison des équipements optionnels choisis ou de la version de pays. Ceci s'applique également aux fonctions et systèmes de sécurité. L'utilisation des fonctions et systèmes correspondants implique le respect des lois et des règlements en vigueur.

Possibilités de rangement

Généralités

Plusieurs compartiments de rangement se trouvent dans l'habitacle et permettent de ranger des objets.

Consignes de sécurité

AVERTISSEMENT

Les appareils reliés au véhicule par un câble, par exemple des téléphones portables ou des objets non fixés peuvent être projetés dans l'habitacle pendant la conduite, par exemple lors d'un accident, d'une action de freinage ou d'évitement. Il y a risque de blessures. Sécuriser les objets non fixés ou les appareils reliés au véhicule par un câble.

AVERTISSEMENT

Les supports antidérapants, par exemple les tapis antidérapants, peuvent endommager le tableau de bord. Les objets fixés peuvent se détacher. Il y a un risque de blessures ou

de dommages matériels. Ne pas utiliser de supports antidérapants.

Boîte à gants

Consigne de sécurité

AVERTISSEMENT

Lorsqu'elle est ouverte, la boîte à gants fait saillie dans l'intérieur du véhicule. Pendant la conduite, les objets placés dans la boîte à gants peuvent être projetés dans l'habitacle, par exemple lors d'un accident, d'une manœuvre de freinage ou d'évitement. Il y a risque de blessures. Refermer la boîte à gants immédiatement après usage.

Ouverture de la boîte à gants



Tirer la poignée.

Verrouillage de la boîte à gants

La boîte à gants peut être verrouillée avec une clé intégrée. Ainsi, aucun accès à la boîte à gants n'est possible.

Après avoir verrouillé la boîte à gants, la clé du véhicule peut être remise sans la clé intégrée, par exemple lorsque le véhicule doit être garé par un service de stationnement.

Plus d'informations :
Clé intégrée, voir page 103.

Compartiments de rangement dans les portes

Généralités

Des vide-poches se trouvent dans les portes.

Consigne de sécurité

AVERTISSEMENT

Les objets fragiles, tels que les bouteilles en verre ou les verres, risquent de se briser, par exemple lors d'un accident, d'une manœuvre de freinage ou d'évitement. Les éclats de verre peuvent être projetés dans l'intérieur du véhicule. Il y a un risque de blessures ou de dommages matériels. Ne pas utiliser d'objets fragiles pendant la conduite. Toujours ranger les objets fragiles dans des compartiments fermés.

Compartiment de rangement dans la console centrale

Ouverture du vide-poches

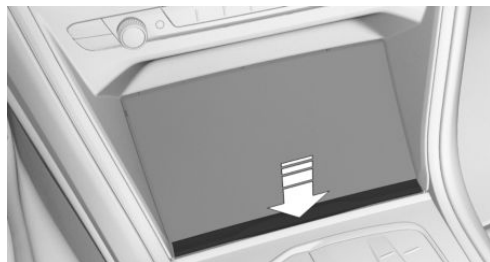

Appuyer sur le cache.

Fermeture du vide-poches

Tirer vers l'arrière le cache sur la poignée.

Accoudoir central avant

Généralités

Un vide-poches se trouve dans l'accoudoir central.

Ouverture du vide-poches



Appuyer sur la touche.

Fermeture du vide-poches

Appuyer sur les couvercles jusqu'à ce qu'ils s'enclenchent.

Porte-gobelet avant

Consigne de sécurité

AVERTISSEMENT

Les récipients inadaptés au porte-boissons peuvent endommager ce dernier ou être projetés dans l'habitacle, par exemple en cas d'accident, de freinage ou d'action d'évitement. La dispersion de liquide peut détourner l'attention du conducteur et causer un accident. Les boissons chaudes peuvent endommager le porte-boissons et causer des brûlures. Il y a un risque de blessures ou de dommages matériels. Ne pas enfoncer des

objets avec violence dans le porte-boissons. Utiliser des récipients légers, incassables et obturables. Ne pas transporter de boissons brûlantes.

Ouverture du porte-boissons

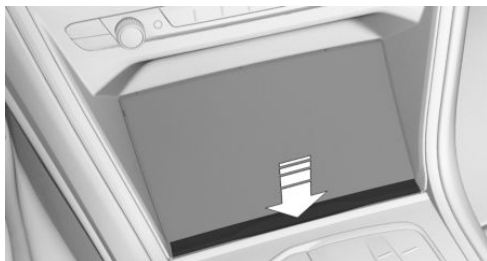

Appuyer sur le cache.



Dans la console centrale se trouvent deux porte-boissons.

Fermeture du porte-boissons

Tirer vers l'arrière le cache sur la poignée.

Compartiment à bagages

Équipement du véhicule

Ce chapitre comprend tous les équipements de série, spécifiques à un pays et en option, proposés pour cette série de modèles. Par conséquent, les fonctions et les équipements décrits ici ne sont pas tous disponibles dans le véhicule, par exemple en raison des équipements optionnels choisis ou de la version de pays. Ceci s'applique également aux fonctions et systèmes de sécurité. L'utilisation des fonctions et systèmes correspondants implique le respect des lois et des règlements en vigueur.

Chargement

Consignes de sécurité

AVERTISSEMENT

Un poids total élevé peut faire surchauffer les pneus, les endommager à l'intérieur et entraîner une chute de la pression de remplissage. Cela peut avoir des conséquences sur les caractéristiques de conduite comme, par exemple, une stabilité dynamique réduite au freinage, une distance de freinage plus longue et comportement au volant différent. Il y a risque d'accident. Respecter la capacité de portance admissible du pneu et ne pas dépasser le poids total autorisé.

AVERTISSEMENT

La sécurité d'utilisation du véhicule n'est plus garantie en cas de dépassement du poids total autorisé et des charges maximum à l'essieu admissibles. Il y a risque d'accident. Ne pas dépasser le poids total autorisé ni les charges à l'essieu admissibles.

AVERTISSEMENT

Les appareils reliés au véhicule par un câble, par exemple des téléphones portables ou des objets non fixés peuvent être projetés dans l'habitacle pendant la conduite, par exemple lors d'un accident, d'une action de freinage ou d'évitement. Il y a risque de blessures. Sécuriser les objets non fixés ou les appareils reliés au véhicule par un câble.

AVERTISSEMENT

Les objets mal fixés peuvent glisser ou être projetés dans l'habitacle, par exemple en cas d'accident ou lors de manœuvres de freinage et d'évitement. Ils peuvent ainsi heurter et blesser les passagers du véhicule. Il y a risque de blessures. Charger et arrimer correctement les objets et les chargements.

REMARQUE

Les liquides placés dans le compartiment à bagages peuvent entraîner des dommages. Il y a un risque de dommages matériels. Veiller à ce qu'aucun liquide ne se répande dans le compartiment à bagages.

Rangement et arrimage des objets transportés

- ▷ Recouvrir les arêtes et les angles vifs des objets transportés.
- ▷ Objets transportés lourds : les ranger le plus loin possible à l'avant, juste derrière les dossiers des sièges arrière et en bas.
- ▷ Objets transportés très lourds : les ranger le plus loin possible vers l'avant, juste derrière les dossiers des sièges arrière et en

bas. Quand la banquette arrière n'est pas occupée, insérer chacune des ceintures de sécurité extérieures dans la boucle de la ceinture opposée.

- ▶ Rabattre complètement les dossiers de siège arrière pour ranger des objets transportés encombrants.
- ▶ Ne pas empiler des charges sur le bord supérieur des dossiers.
- ▶ Fixer les dispositifs d'arrimage du chargement aux anneaux d'arrimage dans le compartiment à bagages.
- ▶ Objets transportés légers et de petite taille : fixer avec des sangles de fixation ou, selon l'équipement, avec un filet à bagages ou des tendeurs.
- ▶ Chargement lourd et de grande taille : fixer avec des dispositifs d'arrimage.

Anneaux d'arrimage dans le compartiment à bagages

Généralités

Fixer les dispositifs d'arrimage du chargement, par exemple sangles d'arrimage, sangles de serrage, sangles de fixation ou filets pour compartiment à bagages, sur les anneaux d'arrimage dans le compartiment à bagages.

Anneaux d'arrimage

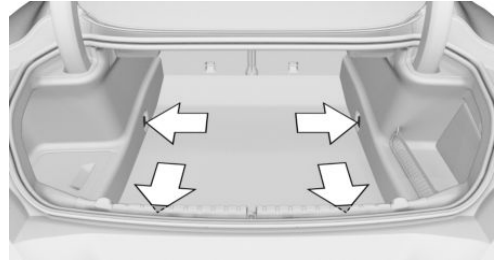

Quatre anneaux d'arrimage se trouvent dans le compartiment à bagages pour arrimer le chargement.

Filet

Vous pouvez ranger de menus objets dans le filet du côté droit. Pousser le filet vers le bas pour transporter les objets de plus grande taille.

Compartiment de rangement latéral gauche

Généralités

Un compartiment de rangement se trouve sur le côté gauche du compartiment à bagages.

Ouverture du vide-poches



Basculer le cache vers le haut.

Aggrandissement du compartiment à bagages

Principe

Il est possible d'agrandir le compartiment à bagages en rabattant les dossiers des sièges arrière.

Généralités

Le dossier de la banquette arrière est divisé selon le rapport 50–50.

Consignes de sécurité

AVERTISSEMENT

Risque de pincement en rabattant les dossiers de siège arrière. Il y a un risque de blessures ou de dommages matériels. Avant le basculement, s'assurer que la zone de déplacement du dossier de siège arrière et de l'appuie-tête soit libre.

AVERTISSEMENT

Si un dossier de siège n'est pas verrouillé, les objets non arrimés peuvent être projetés dans l'habitacle, par exemple en cas d'accident, de freinage ou d'action d'évitement. Il y a risque de blessures. S'assurer que le dossier de siège arrière est verrouillé après avoir été rabattu.

AVERTISSEMENT

Si le siège du véhicule n'est pas réglé correctement ou si le siège enfant est mal monté, la stabilité du système de retenue pour enfant est limitée, voire inexistante. Il y a risque de blessures ou danger de mort. Veiller à ce que le système de retenue pour enfant repose fermement contre le dossier du siège. Adapter l'inclinaison du dossier de tous les sièges

concernés et régler correctement les sièges. Veiller à ce que les sièges et leurs dossiers soient correctement enclenchés ou verrouillés. Si possible et si nécessaire, adapter la hauteur des appuie-tête ou les retirer.

AVERTISSEMENT

Des pièces du véhicule peuvent être endommagées ou des parties du corps peuvent être coincées lors du rabattement des dossiers de sièges arrière. Il y a un risque de blessures ou de dommages matériels. Lors du basculement, s'assurer que la zone de déplacement du dossier de siège arrière, y compris les appuie-tête, soit libre

Rabattre le dossier de siège arrière

Depuis le compartiment à bagages

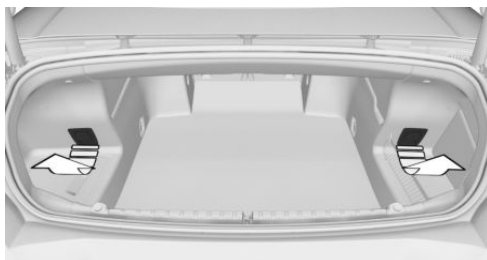

Tirer le levier correspondant dans le compartiment à bagages pour déverrouiller le dossier de siège arrière.

- ▶ Levier gauche : basculer le dossier du siège arrière gauche.
- ▶ Levier droit : basculer le dossier du siège arrière droit.

Rabattre le dossier du siège arrière dans sa position d'origine

Rabattre le dossier du siège arrière en position assise, puis l'enclencher.

Techniq. BMW M8

Équipement du véhicule

Ce chapitre comprend tous les équipements de série, spécifiques à un pays et en option, proposés pour cette série de modèles. Par conséquent, les fonctions et les équipements décrits ici ne sont pas tous disponibles dans le véhicule, par exemple en raison des équipements optionnels choisis ou de la version de pays. Ceci s'applique également aux fonctions et systèmes de sécurité. L'utilisation des fonctions et systèmes correspondants implique le respect des lois et des règlements en vigueur.

Moteur à haute performance

Généralités

Le moteur V8 hautes performances développe à partir des 4,4 litres de cylindrée une puissance maximale de 441 kW, avec le Pack Competition 460 kW et un couple maximum de 750 Nm. Sa réponse dynamique permet une plage de régime moteur très large. Le régime moteur maximum est de 7200 tr/min et il est régulé électroniquement. En raison de la dynamique élevée du moteur, le régime maximum est bridé lorsque le véhicule se trouve à l'arrêt.

Réchauffage

Pendant la montée en température, le moteur à haute performance a un régime de ralenti accru afin de mettre le système d'épuration des gaz d'échappement à la température de service.

Plus d'informations :

Compte-tours, voir page [183](#).

Température d'huile moteur, voir page [184](#).

Freins à disque composite M

Généralités

Le système de freinage haute performance dispose de disques de freins perforés Compound.

Selon la conception spécifique, des bruits de fonctionnement temporaires peuvent survenir en cas de faible sollicitation prolongée.

Les bruits de fonctionnement n'ont aucune influence sur les performances, la sécurité de fonctionnement et la résistance des freins.

Freiner correctement

Pour éviter les bruits de fonctionnement, il peut être utile de freiner à fond régulièrement. Avant cela, s'assurer que la situation du trafic permet d'effectuer un tel freinage.

Si les disques de frein sont humides, freiner à sec pour éviter les bruits du système de freinage.

Frein M Carbone-céramique

Généralités

Le système de freinage haute performance dispose de disques de freins perforés carbone-céramique.

Les propriétés spécifiques du matériau peuvent amplifier les bruits de fonctionnement au freinage, notamment en cas de faible sollicitation prolongée ou par temps humide peu avant l'arrêt du véhicule.

Les bruits de fonctionnement n'ont aucune influence sur les performances, la sécurité de fonctionnement et la résistance des freins.

Sous l'influence de l'humidité et des sels d'épandage, par exemple après passage dans un centre de lavage, condensation de rosée pendant la nuit, conduite sous la pluie etc., l'efficacité du freinage peut correspondre à celle d'un système de freinage conventionnel. L'effet de freinage réduit peut être compensé si nécessaire par une pression plus forte sur la pédale.

Freiner correctement et laver

Pour éviter les bruits de fonctionnement, il peut être utile de freiner à fond régulièrement. Avant cela, s'assurer que la situation du trafic permet d'effectuer un tel freinage.

Si les disques de frein sont humides, freiner à sec pour éviter les bruits du système de freinage.

Nettoyer les disques de frein et les étriers de frein avec une lance à vapeur ou un nettoyeur à haute pression avant le lavage dans les stations de lavage ou postes de lavage automatiques. Les incrustations ou les résidus collés, comme les cristaux de sel, sont évités en cas d'arrêt consécutif. Dans les centres de lavage automatique, l'efficacité du nettoyage au niveau des roues n'est en règle générale pas suffisant.

Chaîne cinématique

Avec ce véhicule, une très grande importance a été accordée à la connexion directe du moteur à l'entraînement. Dans les cas de résistance à la torsion de la chaîne cinématique, le transfert du couple est également indiqué par un signal acoustique, comme il est habituel sur un véhicule de sport.

Par conséquent, lors de changements de charge, des bruits de cliquetis peuvent se faire entendre. Les bruits de claquement ne nuisent pas au fonctionnement ou à la durée de vie des composants.

Le système de transmission intégrale M xDrive assure une répartition variable du couple entre les essieux avant et arrière. Sur ce véhicule, l'association de M xDrive, du différentiel actif M et du châssis adaptatif M assure une dynamique de conduite élevée, caractéristique de BMW M.

Conseils pour la conduite

Équipement du véhicule

Ce chapitre comprend tous les équipements de série, spécifiques à un pays et en option, proposés pour cette série de modèles. Par conséquent, les fonctions et les équipements décrits ici ne sont pas tous disponibles dans le véhicule, par exemple en raison des équipements optionnels choisis ou de la version de pays. Ceci s'applique également aux fonctions et systèmes de sécurité. L'utilisation des fonctions et systèmes correspondants implique le respect des lois et des règlements en vigueur.

Indications de rodage

Généralités

Les pièces mobiles doivent être rodées les unes par rapport aux autres.

Les remarques suivantes aident à obtenir une durée de vie optimale et une rentabilité maximale du véhicule.

Ne pas utiliser le Launch Control pendant le rodage.

Consigne de sécurité

AVERTISSEMENT

Des pièces ou des composants neufs peuvent entraîner une réaction différée des systèmes de sécurité et d'aide à la conduite. Il y a risque d'accident. Après le montage de pièces neuves ou sur un véhicule neuf, conduire de manière modérée et, le cas échéant, intervenir à temps. Tenir compte des indications de rodage pour les pièces et composants concernés.

Moteur, boîte de vitesses et pont

Jusqu'à 1 000 km

Rouler à différents régimes et différentes vitesses, mais ne pas dépasser 5 000 tr/min et 170 km/h.

Éviter systématiquement la pleine charge et le kick-down.

De 1 000 km à 2 000 km

Rouler à différents régimes et vitesses, sans toutefois dépasser 6 000 tr/min et 210 km/h.

Éviter la pleine charge sur les rapports 1 à 3.

Jusqu'à 2000 km

Maintenance : faire effectuer le contrôle de rodage.

Pneus

Les particularités de la fabrication font que l'adhérence au sol des pneumatiques neufs n'est pas encore optimale.

Conduire prudemment pendant les premiers 300 km.

Système de freinage

Avec frein à disque composite M :

Afin d'éviter des effets pouvant entraîner des bruits de freinage, il faut rentrer les disques de frein et les garnitures du frein à disque composite M. Conduire prudemment pendant les premiers 500 km environ.

Avec frein M carbone-céramique :

Afin d'éviter des effets pouvant entraîner des bruits de freinage, il faut rentrer les disques de frein et les garnitures du frein carbone-céramique M. Conduire prudemment pendant les premiers 1 000 km environ.

Après le remplacement d'une pièce

Observer de nouveau les conseils de rodage si les composants décrits plus haut ont été remplacés.

Remarques générales sur la conduite

Fermeture du couvercle de coffre

Consigne de sécurité

AVERTISSEMENT

Un couvercle de coffre ouvert dépasse du véhicule et, lors d'un accident, d'une manœuvre de freinage ou d'évitement, peut menacer les passagers et d'autres usagers ou endommager le véhicule. En outre, les gaz d'échappement peuvent pénétrer dans l'habitacle. Il y a un risque de blessures ou de dommages matériels. Ne pas rouler avec un couvercle de coffre ouvert.

Conduite avec couvercle de coffre ouvert

Si le véhicule doit néanmoins rouler avec le couvercle de coffre ouvert :

- ▷ La capote étant fermée, fermer toutes les vitres.
- ▷ Augmenter fortement le débit de la soufflante.
- ▷ Conduire avec retenue.

Givre sur les vitres

REMARQUE

La vitre descend légèrement en tirant sur la poignée de la porte. En cas de gel, la vitre risque de rester bloquée et de ne pas s'abaisser. Il y a un risque de dommages matériels.

En tirant la poignée, veiller à ce que la vitre s'abaisse. Si nécessaire, éliminer la neige et la glace présentes sur la vitre. Ne pas forcer l'ouverture de la porte.

Système d'échappement chaud

AVERTISSEMENT

Des températures très élevées peuvent apparaître sous la carrosserie pendant le trajet, par exemple à cause du système d'échappement. Le contact avec le système d'échappement peut causer des brûlures. Il y a un risque de blessures. Ne pas toucher le système d'échappement brûlant ni le tuyau d'échappement.

AVERTISSEMENT

Lorsque des matériaux inflammables, par exemple feuillage ou herbe, entrent en contact avec des éléments brûlants du système d'échappement, ils peuvent s'enflammer. Il y a un risque d'incendie et de blessures. Ne pas retirer les écrans calorifuges montés et ne pas les enduire de produit de protection de dessous de caisse. Lors de la conduite, au point mort ou lors du stationnement, veiller à ce qu'aucun matériau inflammable n'entre en contact avec des pièces brûlantes du véhicule.

Filtre à particules de gaz d'échappement

Principe

Les particules de suie sont retenues par le filtre à particules de gaz d'échappement. Le filtre à particules de gaz d'échappement est nettoyé selon les besoins par la combustion des particules de suie à très hautes températures.

Généralités

Pendant la durée d'épuration de quelques minutes, les situations suivantes peuvent se présenter :

- ▷ Le moteur tourne provisoirement avec une certaine rudesse.
- ▷ Un régime un peu plus élevé est nécessaire pour développer toute la puissance habituelle.
- ▷ Léger dégagement de fumée du système d'échappement, y compris après l'arrêt du moteur.
- ▷ Bruits tels que ceux du ventilateur de refroidissement en fonctionnement et ce, également quelques minutes après l'arrêt du moteur.

Le fonctionnement par inertie du ventilateur de refroidissement pendant plusieurs minutes, même après un court trajet, est normal.

Nettoyer le filtre à particules de gaz d'échappement pendant la conduite

L'auto-nettoyage du filtre à particules diesel s'effectue automatiquement. Il n'existe pas d'autres mesures, telles qu'une adaptation du style de conduite.

Pare-brise à confort climatique

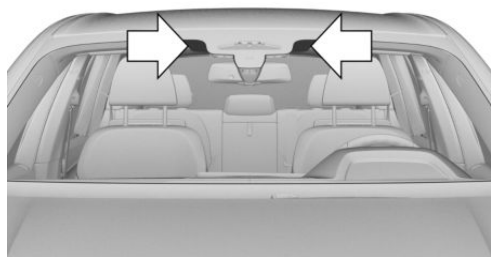

La surface marquée n'est pas dotée d'un revêtement réfléchissant la chaleur.

Utiliser la surface indiquée pour les télécommandes de porte de garage, les appareils de

taxation électronique, les systèmes de paiement et similaires.

Téléphonie mobile dans le véhicule

⚠ AVERTISSEMENT

L'électronique du véhicule et les appareils de téléphonie mobile peuvent s'influencer mutuellement. Le mode d'émission des appareils de téléphonie mobiles génère un rayonnement. Il y a un risque de blessures ou de dommages matériels. Dans la mesure du possible, utiliser à l'intérieur du véhicule uniquement des appareils de téléphonie mobiles, comme les téléphones portables, directement reliés à une antenne extérieure ou à l'eSIM personnelle, afin d'exclure tout parasitage mutuel et de détourner les ondes hors de l'habitacle.

Aquaplaning

Sur chaussées mouillées ou boueuses, il peut se former une nappe d'eau entre le pneu et la chaussée.

Ce phénomène, appelé aquaplanage, est susceptible de faire perdre partiellement ou totalement le contact avec la route et, de ce fait, le contrôle du véhicule en même temps que toute possibilité de freinage.

Traversée d'une route inondée

Généralités

Respecter ce qui suit lors de la traversée d'une route inondée :

- ▷ Désactiver la fonction Start/Stop automatique.
- ▷ Traverser uniquement des nappes d'eau calme.

- ▶ Ne traverser des nappes d'eau que jusqu'à une profondeur max de 25 cm.
- ▶ Traverser des plans d'eau au pas, à une vitesse max de 5 km/h.

Consigne de sécurité

REMARQUE

Lors du franchissement trop rapide de nappes d'eau trop hautes, l'eau peut pénétrer dans le compartiment moteur, le système électrique ou la transmission. Il y a un risque de dommages matériels. Lors de la traversée d'une route inondée, ne pas dépasser la hauteur d'eau maximum indiquée ni la vitesse maximale prévue pour la traversée de route inondée.

Freinage en sécurité

Généralités

Le véhicule est équipé de série d'un système d'antiblocage des roues ABS.

Effectuer un freinage total dans les situations qui l'exigent. Pour obtenir une amplification optimale de la force de freinage, ne pas relâcher la pression sur la pédale de frein pendant le freinage total.

Le véhicule reste dirigeable. Vous pouvez contourner des obstacles éventuels avec des mouvements au volant aussi pondérés que possible.

Les bruits de processus de régulation hydrauliques indiquent que le système anti-blocage des roues est en train de réguler.

Dans certaines situations de freinage, les disques de frein perforés peuvent causer des bruits de fonctionnement. Les bruits de fonctionnement n'ont toutefois aucune influence sur les performances et la sécurité de fonctionnement des freins.

Objets dans la zone de déplacement des pédales

AVERTISSEMENT

Les objets se trouvant sur le plancher côté conducteur peuvent limiter la course des pédales ou bloquer une pédale enfoncée à fond. Il y a risque d'accident. Ranger les objets dans le véhicule de manière à ce qu'ils soient sécurisés et ne puissent pas parvenir dans la zone des pieds du conducteur. Utiliser des tapis de sol adaptés au véhicule et qui peuvent être fixés au plancher. Ne pas utiliser de tapis de sol non fixés et ne pas superposer plusieurs tapis de sol. Veiller à laisser un espace libre suffisant pour les pédales. Veiller à ce que les tapis de sol soient de nouveau fixés de façon sûre après avoir été enlevés, par exemple pour les nettoyer.

Réaction de la pédale au démarrage

Si l'état de marche est activé en mode repos, il se peut que la réaction de la pédale soit inhabituelle, par exemple une faible course de la pédale. Après avoir relâché entièrement la pédale de frein, celle-ci réagit comme d'habitude.

Humidité

Par temps humide, à la suite du salage de la route ou par forte pluie, freiner légèrement à quelques kilomètres d'intervalle.

Ceci ne doit pas gêner les autres usagers de la route.

Grâce à la chaleur générée par le freinage, les disques et les plaquettes de frein sèchent et sont protégés de la corrosion.

En cas de besoin, la force de freinage est tout de suite pleinement disponible.

Pentes

Généralités

Parcourir les descentes longues ou raides dans le rapport dans lequel il faut freiner le moins souvent. Sinon, le système de freinage peut surchauffer et l'efficacité des freins peut être réduite.

Il est possible de renforcer davantage l'efficacité du freinage du moteur en rétrogradant manuellement, si nécessaire jusqu'au premier rapport.

Consignes de sécurité

AVERTISSEMENT

Une pression légère, mais continue sur la pédale de frein peut entraîner des températures élevées, l'usure des freins et, éventuellement, la panne du système de freins. Il y a risque d'accident. Éviter toute sollicitation excessive des freins.

AVERTISSEMENT

Au point mort ou lorsque l'état de marche est coupé, les fonctions importantes en matière de sécurité sont limitées ou indisponibles : par exemple le frein moteur ou l'assistance de freinage et de direction. Il y a risque d'accident. Ne pas rouler au point mort ou avec l'état de marche désactivé.

Corrosion sur le disque de frein

La corrosion des disques de frein et l'encrassement des plaquettes de frein sont favorisés par les circonstances suivantes :

- ▷ Faible kilométrage.
- ▷ Longues durées d'immobilisation.
- ▷ Faible sollicitation.
- ▷ Détergents corrosifs, acides ou alcalins.

Des disques de frein corrodés produisent au freinage un effet de saccades qui ne peut généralement plus être éliminé.

Eau de condensation à l'arrêt du véhicule

De l'eau de condensation se forme dans le climatiseur automatique et est évacuée sous le véhicule.

Garde au sol

REMARQUE

Si la garde au sol est insuffisante, par exemple près des bordures de trottoir ou aux entrées des garages souterrains, il existe un risque de contact avec certaines parties du véhicule, par exemple le becquet et le sou-bassement. Il y a un risque de dommages matériels. Veiller à une garde au sol suffisante.

Pack M Driver : conduite dans la plage de vitesse maximum

AVERTISSEMENT

À vitesses élevées, des dommages sur des pièces du véhicule peuvent influencer son comportement de conduite de manière négative. Les éléments concernés sont, entre autres, les pneus, le dessous de caisse et les pièces permettant d'améliorer les qualités aérodynamiques. Il y a risque d'accident. Faire réparer les dommages par un Réparateur Agréé, un autre Réparateur Agréé qualifié ou un atelier spécialisé. Ne pas rouler à haute vitesse jusqu'à la réparation des dommages.

Conduite sur circuit

AVERTISSEMENT

Le véhicule n'est pas conçu pour des courses automobiles ou des compétitions comparables au sport automobile. Il y a risque d'accident. Le véhicule n'est pas conçu pour la course automobile ou des compétitions similaires.

Les contraintes mécaniques et thermiques supérieures survenant lors de la conduite en compétition entraînent une usure accélérée. Ce type d'usure n'est pas couvert par la garantie constructeur.

En cas de conduite sur circuit, augmenter progressivement la durée de la charge.

Avant et après la conduite sur circuit, faire contrôler le véhicule par un Réparateur Agréé, un autre Réparateur Agréé qualifié ou un atelier spécialisé.

Les garnitures de freins et le témoin d'usure ne sont pas prévus pour la conduite sur circuit.

De plus amples informations et des conseils sont disponibles auprès d'un Réparateur Agréé, d'un autre Réparateur Agréé qualifié ou d'un atelier spécialisé.

Économie de carburant

Équipement du véhicule

Ce chapitre comprend tous les équipements de série, spécifiques à un pays et en option, proposés pour cette série de modèles. Par conséquent, les fonctions et les équipements décrits ici ne sont pas tous disponibles dans le véhicule, par exemple en raison des équipements optionnels choisis ou de la version de pays. Ceci s'applique également aux fonctions et systèmes de sécurité. L'utilisation des fonctions et systèmes correspondants implique le respect des lois et des règlements en vigueur.

Réduire la consommation de carburant

Généralités

Votre véhicule contient des technologies sophistiquées permettant la réduction des valeurs de consommation et d'émissions.

La consommation de carburant dépend de différents facteurs, tels que le style de conduite, l'état de la chaussée, la maintenance ou les facteurs environnementaux.

Certaines mesures, par exemple un style de conduite modéré et un entretien régulier, peuvent influencer sur la consommation de carburant et sur les répercussions sur l'environnement.

Enlever les charges inutiles

Un poids supplémentaire accroît la consommation de carburant.

Démonter les équipements amovibles dès qu'ils ne sont plus nécessaires

Des équipements supplémentaires montés sur le véhicule diminuent les qualités aérodynamiques et augmentent la consommation de carburant.

Fermer les vitres

Des vitres ouvertes augmentent la résistance de l'air et, ainsi, la consommation de carburant.

Pneus

Généralités

Les pneus peuvent influencer la consommation de diverses manières ; la taille des pneus par exemple peut influencer la consommation de carburant.

Contrôler régulièrement la pression de gonflage des pneus

Contrôler la pression de gonflage des pneus au moins deux fois par mois et avant d'entreprendre un long trajet, et la rétablir le cas échéant.

Une pression de gonflage des pneus insuffisante augmente la résistance au roulement et accroît ainsi la consommation de carburant et l'usure des pneus.

Plus d'informations :

Indications sur la pression de gonflage des pneus, voir page [354](#).

Prendre la route sans attendre

Ne pas laisser tourner le moteur au ralenti, véhicule à l'arrêt, pour le faire chauffer mais

se mettre en route immédiatement après le démarrage et rouler à des régimes modérés. C'est ainsi que le moteur froid atteint le plus rapidement sa température de service.

Conduire avec anticipation

Conduire avec anticipation et régularité réduit la consommation de carburant.

Éviter les accélérations et les freinages inutiles.

Pour cela, garder une distance suffisante par rapport au véhicule qui précède.

Éviter les régimes élevés

Conduire à faible régime réduit la consommation de carburant et l'usure.

Le cas échéant, observer l'affichage du point de changement de vitesse du véhicule.

Exploiter la décélération

En s'approchant d'un feu rouge, lever le pied de l'accélérateur et laisser le véhicule rouler sur sa lancée.

Dans les descentes, lever le pied de l'accélérateur et laisser le véhicule rouler.

En décélération, l'alimentation en carburant est coupée.

En cas d'arrêt prolongé, couper le moteur

Arrêt du moteur

Couper le moteur pendant les arrêts prolongés, par exemple aux feux, aux passages à niveau ou dans les bouchons.

Fonction Start/Stop automatique

La fonction Start/Stop automatique du véhicule coupe automatiquement le moteur à l'arrêt.

Si vous arrêtez le moteur et que vous le redémarrez ensuite, la consommation de carburant et les émissions baissent par rapport à un mo-

teur qui tourne en permanence. Même un arrêt de quelques secondes peut permettre de faire des économies.

Désactivation des fonctions actuellement inutilisées

Certaines fonctions, comme le chauffage de siège ou le dégivrage de la lunette arrière, exigent beaucoup d'énergie et augmentent la consommation de carburant, notamment en ville et dans la circulation en accordéon.

Couper ces fonctions si vous n'en avez pas besoin.

Faire effectuer la maintenance

Faire effectuer régulièrement la maintenance du véhicule, pour obtenir une rentabilité et une durée de vie optimales. BMW recommande de faire effectuer les travaux de maintenance par un Réparateur Agréé de BMW.

Pour cela, respecter également le système de maintenance BMW.

Ravitaillement

Équipement du véhicule

Ce chapitre comprend tous les équipements de série, spécifiques à un pays et en option, proposés pour cette série de modèles. Par conséquent, les fonctions et les équipements décrits ici ne sont pas tous disponibles dans le véhicule, par exemple en raison des équipements optionnels choisis ou de la version de pays. Ceci s'applique également aux fonctions et systèmes de sécurité. L'utilisation des fonctions et systèmes correspondants implique le respect des lois et des règlements en vigueur.

Conseils à suivre lors du ravitaillement

Généralités

Avant de faire l'appoint en carburant, tenir compte des remarques sur la qualité du carburant.

Pour le remplissage du réservoir, accrocher le pistolet du tuyau de ravitaillement dans le goulot du réservoir. Le soulèvement du pistolet pendant le ravitaillement en carburant entraîne :

- ▶ Une coupure prématurée du pistolet.
- ▶ Une réduction du recyclage des vapeurs de carburant.

Le réservoir de carburant est plein lorsque le pistolet coupe le débit pour la première fois.

Respecter les règles de sécurité affichées dans les stations-service.

Plus d'informations :

Qualité de carburant, voir page [381](#).

Consignes de sécurité

⚠ REMARQUE

Lorsque l'autonomie est inférieure à 50 km, le moteur pourrait ne plus être suffisamment alimenté en carburant. Les fonctions du moteur ne sont plus assurées. Il y a un risque de dommages matériels. Refaire le plein à temps.

⚠ REMARQUE

Les carburants sont toxiques et agressifs. Un trop-plein du réservoir de carburant peut endommager l'installation de carburant. En cas de contact avec des surfaces peintes, celles-ci peuvent être endommagées. L'environnement est pollué. Il y a un risque de dommages matériels. Éviter le trop-plein.

Bouchon de réservoir

Ouverture

1. Pour ouvrir la trappe du réservoir, appuyer sur le bord arrière, flèche. La trappe du réservoir s'ouvre.



2. Tourner le bouchon du réservoir dans le sens antihoraire.

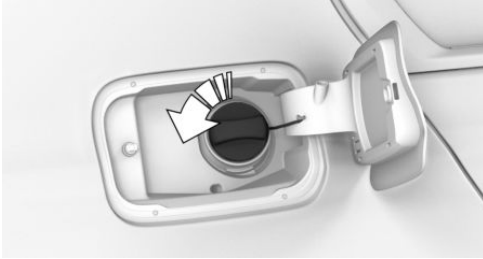

3. Placer le bouchon dans le support prévu sur la trappe du réservoir.

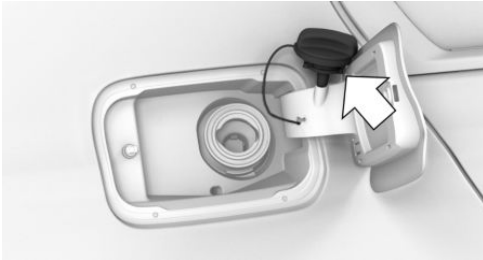

Déverrouillage d'urgence

Dans certains cas, il peut être nécessaire de déverrouiller manuellement la trappe du réservoir, par exemple en cas de défaut électrique.

Faire déverrouiller la trappe du réservoir par un Réparateur Agréé, un autre Réparateur Agréé qualifié ou un atelier spécialisé

Fermeture

AVERTISSEMENT

La bande de fixation du bouchon de réservoir peut être coincée et écrasée lors de la fermeture. Le bouchon peut alors ne pas pouvoir se fermer correctement. Du carburant ou des vapeurs de carburant peuvent s'échapper. Il y a un risque de blessures ou de dommages matériels. Veiller lors de la fermeture du bouchon à ce que la bande de fixation ne soit pas coincée ni écrasée.

1. Mettre en place le bouchon de réservoir et le tourner dans le sens horaire jusqu'à entendre un clic.
2. Refermer la trappe du réservoir jusqu'à ce qu'elle s'enclenche.

Roues et pneus

Équipement du véhicule

Ce chapitre comprend tous les équipements de série, spécifiques à un pays et en option, proposés pour cette série de modèles. Par conséquent, les fonctions et les équipements décrits ici ne sont pas tous disponibles dans le véhicule, par exemple en raison des équipements optionnels choisis ou de la version de pays. Ceci s'applique également aux fonctions et systèmes de sécurité. L'utilisation des fonctions et systèmes correspondants implique le respect des lois et des règlements en vigueur.

Pression de gonflage des pneus

Généralités

L'état des pneus et la pression de gonflage des pneus ont une influence sur :

- ▶ La durée de vie des pneus.
- ▶ La sécurité de roulage.
- ▶ Le confort de conduite.
- ▶ La consommation de carburant.

Consigne de sécurité

AVERTISSEMENT

Un pneu dont la pression de gonflage est trop faible ou sans pression risque de fortement chauffer et d'être endommagé. Cela limite le comportement routier, par exemple le comportement de direction et de freinage. Il y a risque d'accident. Contrôler régulièrement la pression de gonflage des pneus et la rectifier si nécessaire, par exemple deux fois par mois et avant d'entreprendre un long trajet.

Indications sur la pression de gonflage des pneus

Sur le montant de porte



Les données relatives à la pression de gonflage des pneus sont indiquées sur le montant de la porte conducteur.

Les pressions de gonflage des pneus s'appliquent à toutes les dimensions et marques de pneus recommandées par le constructeur du véhicule pour le type de véhicule correspondant. Il se peut que des dimensions de pneu adaptées uniquement à certains équipements spéciaux soient répertoriées.

Pour plus d'informations sur les roues et pneus homologués pour le véhicule, contacter un Réparateur Agréé, un autre Réparateur Agréé qualifié ou un atelier spécialisé.

Selon la charge du véhicule, les pressions de gonflage des pneus spécifiées pour la charge s'appliquent. Par exemple : si le véhicule n'est pas complètement chargé, la pression optimale de gonflage des pneus est celle indiquée pour une charge partielle.

Sur l'écran de contrôle

Il est possible d'afficher sur l'écran de contrôle la pression de gonflage des pneus montés actuelle.

La pression actuelle de gonflage des pneus est indiquée sur chacun des pneus.

Contrôle de la pression de gonflage des pneus

Généralités

Les pneus chauffent pendant la conduite. La pression de gonflage des pneus augmente avec la température.

Les pneus présentent une perte de pression naturelle et homogène.

Les dispositifs de remplissage peuvent afficher des valeurs inférieures de 0,1 bar maximum.

Contrôle au moyen des informations sur la pression de gonflage des pneus indiquées sur le montant de la porte

1. Déterminer les pressions de consigne de gonflage pour les pneus qui sont montés.
2. Vérifier la pression de gonflage des quatre pneus, par exemple avec un dispositif de remplissage.
3. Corriger la pression de gonflage d'un pneu si la valeur actuelle diffère de la valeur de consigne.
4. Vérifier si tous les capuchons de valve sont vissés sur les valves de pneu.

Les informations sur la pression de gonflage des pneus figurant sur la plaquette prévue à cet effet et située sur le montant de la porte, se réfèrent uniquement aux pneus froids ou aux pneus dont la température est égale à la température ambiante.

Contrôler les pressions de gonflage des pneus uniquement lorsque les pneus sont froids, c'est-à-dire :

- ▶ Un kilométrage maximal de 2 km n'a pas été dépassé.
- ▶ Si le véhicule n'a plus roulé pendant au moins 2 heures après un trajet.

Contrôler régulièrement la pression de gonflage de la roue de secours dans le compartiment à bagages et la corriger le cas échéant.

Contrôle au moyen des informations sur la pression de gonflage des pneus indiquées sur l'écran de contrôle

1. « CAR »
2. « Statut véhicule »
3.  « Contrôle pression des pneus (RDC) »
4. Vérifier si les pressions de gonflage actuelles des pneus ne diffèrent pas de la valeur de consigne.
5. Corriger la pression de gonflage d'un pneu si la valeur actuelle diffère de la valeur de consigne.

L'affichage de la pression de gonflage actuelle peut être limité à l'arrêt. Après un court trajet, la pression de gonflage des pneus est mise à jour.

Après la correction de la pression de gonflage

Si le véhicule est équipé de la mesure individuelle de pression des pneus :

Réinitialiser l'avertisseur de crevaison.

Lors du contrôle de pression des pneus :

Les pressions de gonflage des pneus corrigées sont automatiquement prises en compte. S'assurer que les réglages adéquats des pneus ont été effectués.

Si les pneus ne sont pas mentionnés dans les informations sur la pression de gonflage indiquées sur l'écran de contrôle, réinitialiser le contrôle de pression des pneus.

Code de vitesse

Désignation	Vitesse maximale
Q	jusqu'à 160 km/h
R	jusqu'à 170 km/h
S	jusqu'à 180 km/h
T	jusqu'à 190 km/h
H	jusqu'à 210 km/h

Désignation	Vitesse maximale
V	jusqu'à 240 km/h
W	jusqu'à 270 km/h
Y	jusqu'à 300 km/h
(Y)	supérieure à 300 km/h

Profil des pneus

Pneus d'été

La profondeur de sculpture des pneus ne doit pas être inférieure à 3 mm, sans quoi il y aura un risque élevé d'aquaplaning.

Pneus d'hiver

La profondeur de sculpture des pneus ne doit pas être inférieure à 4 mm, sans quoi l'aptitude hivernale sera limitée.

Profondeur de sculpture minimale



Des indicateurs d'usure d'une hauteur d'au moins 1,6 mm sont fournies par le fabricant du pneu sur toute la circonférence et servent d'indicateur d'usure du profil des sculptures de pneus.

Les positions des témoins d'usure sont signalés par TWI, Tread Wear Indicator, sur le flanc des pneus.

Indépendamment des indicateurs d'usure, respecter les réglementations légales relatives à la profondeur de sculpture minimale.

Dommages des pneus

Généralités

Contrôler régulièrement l'état des pneus : absence de dommage, présence de corps étrangers et usure.

Symptômes de la détérioration d'un pneu ou d'un autre dysfonctionnement du véhicule :

- ▷ Vibrations inhabituelles.
- ▷ Bruits de roulement ou de fonctionnement inhabituels.
- ▷ Comportement de conduite inhabituel comme le véhicule tire fortement à gauche ou à droite.
- ▷ Usure irrégulière, par exemple usure accrue au niveau de l'épaulement des pneus.

Les dommages peuvent être causés par les situations suivantes :

- ▷ Passage sur des bordures de trottoir.
- ▷ Chaussée endommagée.
- ▷ Pression de gonflage des pneus insuffisante.
- ▷ Surcharge du véhicule.
- ▷ Stockage non conforme des pneus.

Consignes de sécurité

AVERTISSEMENT

Lorsque le pneu est endommagé, sa pression peut diminuer, ce qui peut entraîner une perte de contrôle du véhicule. Il y a risque d'accident. En cas d'indice d'endommagement du pneu pendant la conduite, réduire immédiatement la vitesse et s'arrêter. Faire contrôler les roues et les pneus. Pour cela, se rendre en roulant avec précaution auprès d'un Réparateur Agréé, d'un autre Réparateur Agréé qualifié ou d'un atelier spécialisé. Si nécessaire, remorquer ou transporter le

véhicule. Ne pas réparer les pneus endommagés, mais les remplacer.

AVERTISSEMENT

Le passage rapide sur des obstacles, par exemple sur des bordures de trottoir ou des chaussées détériorées, peut endommager les pneus. Les grandes roues possèdent une section de pneumatique plus faible. Si la section de pneumatique est plus faible, le risque d'endommagement des pneus augmente. Il y a un risque d'accident et de dommages matériels. Si possible, éviter les obstacles ou les passer lentement et avec précaution.

Âge des pneus

Recommandation

Quelle que soit la profondeur de sculpture des pneus, remplacer les pneus au moins tous les 6 ans.

Date de fabrication

La date de fabrication du pneu se trouve sur le flanc.

Désignation	Date de fabrication
DOT ... 0123	1 ^{re} semaine 2023

Changement de roues et de pneus

Montage et équilibrage

Confier le montage et l'équilibrage de la roue à un Réparateur Agréé, un autre Réparateur Agréé ou un atelier spécialisé.

Roues et pneus homologués

Généralités

Selon le véhicule et l'équipement, seules certaines combinaisons jantes/pneus sont adaptées. Les combinaisons jantes/pneus sont déterminées par le constructeur du véhicule en fonction des critères suivants :

- ▷ Dimension de pneu, par exemple largeur et rapport de section.
- ▷ Dimension de roue, par exemple diamètre de la jante et déport de jante.

Contactez un Réparateur Agréé, un autre Réparateur Agréé qualifié ou un atelier spécialisé pour connaître les roues et les pneus adaptés au véhicule et aux équipements spéciaux.

Consignes de sécurité

AVERTISSEMENT

Les roues et pneus qui ne sont pas adaptés au véhicule peuvent endommager des pièces du véhicule. Il y a risque d'accident. Le constructeur du véhicule recommande de n'utiliser que des roues et des pneus adaptés au type de véhicule considéré.

AVERTISSEMENT

Les jantes acier peuvent entraîner des problèmes techniques, par exemple le desserrage autonome des vis de roue et l'endommagement des disques de frein. Il y a risque d'accident. Ne pas monter de jantes acier.

AVERTISSEMENT

Une combinaison jantes/pneus inadaptée nuit au comportement routier du véhicule et au bon fonctionnement des différents systèmes, comme le système d'antiblocage des roues ABS ou le contrôle dynamique de stabilité. Il y a risque d'accident. Le construc-

Le constructeur du véhicule recommande de n'utiliser que des roues et des pneus adaptés au type de véhicule considéré. Après une crevaison, rétablir la combinaison roue/pneumatique d'origine.

Marques et types de pneus recommandés



Des types de pneus optimisés spécifiquement en fonction des exigences individuelles du véhicule sont développés pour chaque véhicule, par exemple :

- ▶ Comportement routier.
- ▶ Confort.
- ▶ Niveau sonore.

Les pneus spécialement conçus sont marqués d'une étoile sur le flanc. Après un remplacement des roues et des pneus, le constructeur du véhicule recommande d'utiliser à nouveau des pneus marqués d'une étoile. Le constructeur du véhicule recommande d'utiliser des pneus de même marque et avec le même dessin de sculptures.

Pneus neufs

Les particularités de la fabrication font que l'adhérence au sol des pneumatiques neufs n'est pas encore optimale.

Conduire prudemment pendant les premiers 300 km.

Pneus rechapés

⚠ AVERTISSEMENT

Les pneus rechapés peuvent présenter des carcasses différentes. Plus leur vieillissement est avancé, plus leur longévité peut être réduite. Il y a risque d'accident. Le constructeur du véhicule recommande de ne pas utiliser de pneus rechapés.

Pneus d'hiver

Généralités



Les pneus d'hiver sont recommandés pour rouler dans des conditions hivernales.

Les pneus hiver sont reconnaissables aux symboles de montagne et de flocon de neige ainsi qu'à la mention M+S sur le flanc du pneu.

Les pneus dits toutes saisons avec mention M+S, mais sans symbole de montagne et de flocon de neige, présentent de meilleures caractéristiques hiver que les pneus été, mais n'atteignent généralement pas les performances des pneus hiver.

Vitesse maximale avec pneus d'hiver

Si la vitesse maximale du véhicule est supérieure à la vitesse autorisée pour les pneus d'hiver, une plaque informative rappelant la vitesse maximale autorisée doit être apposée dans le champ visuel du conducteur. La plaque informative est disponible auprès d'un Répara-

teur Agréé, un autre Réparateur Agréé qualifié ou un atelier spécialisé.

Si les pneus d'hiver sont montés, respecter la vitesse maximale autorisée et ne pas la dépasser.

Permutation des roues entre les essieux

AVERTISSEMENT

Un changement de roue entre les essieux sur les véhicules dont les dimensions des pneumatiques et des jantes sont différentes sur l'essieu avant et l'essieu arrière peut endommager les pneumatiques et le véhicule. Il y a risque d'accident. Sur les véhicules dont les dimensions des pneumatiques et des jantes sont différentes entre l'essieu avant et l'essieu arrière, ne pas changer les roues entre les essieux.

Stockage des pneus

Pression de gonflage des pneus

Ne pas dépasser la pression de gonflage maximale indiquée sur le flanc des pneus.

Stockage

- ▶ Conserver les roues démontées ou les pneus dans un endroit frais, sec et sombre.
- ▶ Protéger les pneus de l'huile, de la graisse et des solvants.
- ▶ Ne pas conserver les pneus dans des sacs en plastique.
- ▶ Éliminer les salissures présentes sur les roues ou les pneus.

Dépannage en cas de crevaison

Mesures de sécurité

- ▶ Garer le véhicule le plus loin possible de la circulation et sur un sol stabilisé.
- ▶ Allumer les feux de détresse.
- ▶ Caler le véhicule pour qu'il ne risque pas de rouler, en plus, serrer le frein de stationnement.
- ▶ Bloquer le verrouillage du volant dans la position des roues en ligne droite.
- ▶ Faire descendre tous les passagers et les amener en dehors de la zone dangereuse, par exemple derrière la glissière de sécurité.
- ▶ Placer éventuellement le triangle de présignalisation à la distance appropriée.

Kit de réparation des pneus

Principe

Le kit de réparation des pneus permet d'étanchéifier rapidement des endommagements mineurs du pneu afin de poursuivre le voyage.

Généralités

- ▶ La pâte d'étanchéité ajoutée obture l'endommagement par l'intérieur en durcissant.
- ▶ Observer les consignes d'utilisation du kit de réparation des pneus fournies sur le compresseur et le spray de produit d'étanchéité.
- ▶ L'utilisation du kit de réparation des pneus peut s'avérer inefficace en cas d'endommagement du pneu supérieur à env. 4 mm

- ▷ Laisser les corps étrangers à l'intérieur du pneu. Retirer les corps étranger uniquement s'ils dépassent nettement du pneu.
- ▷ Le compresseur peut être utilisé pour le contrôle de la pression de gonflage.

Aperçu

Rangement

Selon l'équipement, les kits de réparation des pneus sont rangés comme suit :

- ▷ Dans le compartiment à bagages, sous le plancher de compartiment à bagages.
- ▷ Dans le compartiment à bagages, côté gauche ou côté droit.
- ▷ Dans le compartiment à bagages, derrière une garniture latérale.

Spray prod. étanch. et flex. remplissage

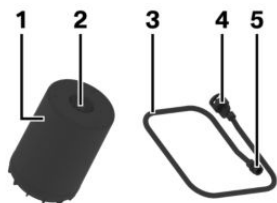

- 1 Spray de produit d'étanchéité
- 2 Sortie de spray de produit d'étanchéité
- 3 Flexible de remplissage
- 4 Connexion spray produit d'étanchéité
- 5 Connexion de la valve de roue

Compresseur



- 1 Compresseur
- 2 Affichage de la pression de gonflage des pneus
- 3 Touche soupape réductrice de pression
- 4 Support du spray de produit d'étanchéité
- 5 Fiche pour prise
- 6 Bouton marche/arrêt

Mesures de sécurité

- ▷ Garer le véhicule le plus loin possible de la circulation et sur un sol stabilisé.
- ▷ Allumer les feux de détresse.
- ▷ Serrer le frein de stationnement.
- ▷ Bloquer le verrouillage du volant dans la position des roues en ligne droite.
- ▷ Dès que la fluidité du trafic le permet, faire descendre tous les passagers et les amener hors de la zone à risque, par exemple derrière la glissière de sécurité.
- ▷ Placer éventuellement le triangle de présignalisation ou le feu de détresse clignotant à une distance appropriée.
- ▷ Retirer l'autocollant d'avertissement de la vitesse maximale autorisée situé sur le compresseur et le coller à l'intérieur du véhicule dans une zone bien visible.
- ▷ Retirer l'autocollant d'avertissement du flacon de produit d'étanchéité et le coller sur la jante.

Préparation du kit de réparation des pneus

1. Insérer le spray de produit d'étanchéité dans le support sur le boîtier du compresseur.

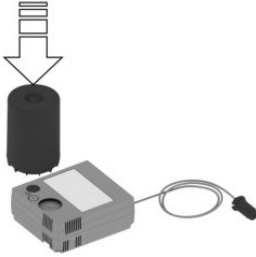

2. Tourner le flacon de produit d'étanchéité à 90° dans le sens horaire jusqu'en butée.

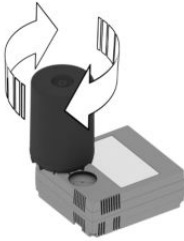

3. Raccorder le flexible de remplissage à la sortie du flacon de produit d'étanchéité et tourner à 90° dans le sens horaire jusqu'en butée.



4. Dévisser le capuchon de valve de pneu sur la roue et visser la pièce de raccordement du flexible de remplissage sur la valve.

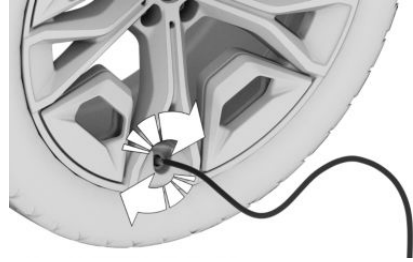

5. Tandis que le compresseur est encore éteint, brancher la fiche dans la prise de courant dans l'intérieur du véhicule.

Injection du produit d'étanchéité

Consignes de sécurité

DANGER

Lorsque le tuyau d'échappement est bouché ou que la ventilation est insuffisante, des gaz d'échappement nocifs peuvent pénétrer dans le véhicule. Les gaz d'échappement contiennent des matières dangereuses incolores et inodores. Dans les locaux fermés, les gaz d'échappement peuvent également s'accumuler à l'extérieur du véhicule. Il y a danger de mort. Maintenir libre le tuyau d'échappement et assurer une ventilation suffisante.

REMARQUE

Le compresseur peut surchauffer en cas de fonctionnement prolongé. Il y a un risque de dommages matériels. Ne pas faire tourner le compresseur plus de 10 minutes.

Injection du produit d'étanchéité

1. L'état opérationnel ou l'état de marche étant activés, allumer le compresseur.

Laisser tourner le compresseur pendant 10 minutes maximum pour injecter le produit d'étanchéité et atteindre une pression de gonflage des pneus d'environ 2,5 bar.

Lors de l'injection du produit d'étanchéité, la pression de gonflage des pneus peut atteindre brièvement environ 6 bar. Ne pas éteindre le compresseur au cours de cette phase.



2. Couper le contact du compresseur.

Contrôle de la pression de gonflage des pneus

Lire la pression de gonflage des pneus sur l'affichage de la pression de gonflage des pneus du compresseur. La pression de gonflage des pneus doit atteindre au moins 2,5 bar.

La pression de gonflage des pneus est trop élevée

Lorsque la pression de gonflage des pneus est trop élevée, la réduire à l'aide de la soupape réductrice de pression sur le compresseur.

La pression minimale de gonflage des pneus n'est pas atteinte

Si la pression de gonflage des pneus minimum de 2,5 bar n'est pas atteinte, interrompre le trajet. Contacter un Réparateur Agréé, un autre Réparateur Agréé qualifié ou un atelier spécialisé.

La pression minimale de gonflage est atteinte

1. Débrancher la fiche de la prise située à l'intérieur du véhicule.
2. Débrancher le flexible du spray de produit d'étanchéité et de la valve sur la roue.
3. Revisser le capuchon de valve de pneu.
4. Ranger le kit de réparation des pneus dans le compartiment à bagages.
5. Rouler immédiatement sur 10 km afin que le produit d'étanchéité se répartisse uniformément dans le pneu

Ne pas dépasser la vitesse maximum autorisée de 80 km/h.

Si possible, ne pas descendre en dessous de 20 km/h.

Pendant les premiers tours de roue, la pâte d'étanchéité risque de s'écouler de la zone endommagée.

Adaptation de la pression de gonflage des pneus

1. S'arrêter à un endroit approprié.
2. Raccorder le flexible directement au compresseur et le tourner à 90° dans le sens horaire jusqu'à l'entendre s'enclencher.



3. Dévisser le capuchon de valve de pneu sur la roue et visser la pièce de raccordement du flexible sur la valve.

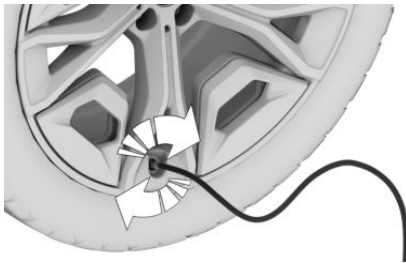

4. Brancher la fiche à la prise située à l'intérieur du véhicule.
5. Lire la pression de gonflage des pneus sur l'affichage de la pression de gonflage des pneus du compresseur.

Si la pression de gonflage des pneus n'atteint pas au moins 1,3 bar, interrompre le trajet. Contacter un Réparateur Agréé, un autre Réparateur Agréé qualifié ou un atelier spécialisé.

6. Corriger la pression de gonflage des pneus à 2,5 bar.
 - ▶ Augmenter la pression de gonflage des pneus : l'état opérationnel ou l'état de marche étant activé, allumez le compresseur et laissez-le fonctionner pendant 10 minutes au maximum.
 - ▶ Réduire la pression de gonflage des pneus : appuyer sur la touche de la soupape réductrice de pression du compresseur.

Démontage et rangement du kit de réparation des pneus

1. Couper le contact du compresseur.
2. Débrancher la fiche de la prise située à l'intérieur du véhicule.
3. Détachez le flexible du compresseur et dévissez la valve sur la roue.

4. Revisser le capuchon de valve de pneu.
5. Ranger le kit de réparation des pneus dans le compartiment à bagages.

Poursuite du trajet

Ne pas dépasser la vitesse maximum autorisée de 80 km/h.

Ne pas dépasser le kilométrage maximum de 200 km.

Réinitialiser la mesure individuelle de pression des pneus ou le contrôle de pression des pneus.

Faites remplacer le pneu défectueux et le spray de produit d'étanchéité du kit de réparation de pneu dès que possible.

Plus d'informations :

- ▶ Mesure individuelle de pression des pneumatiques, voir page 370.
- ▶ Contrôle de pression des pneus, voir page 364.

Limites du système

Contactez un Réparateur Agréé, un autre Réparateur Agréé qualifié ou un atelier spécialisé si le pneu ne peut pas être réparé.

Lors du contrôle de pression des pneus : l'utilisation d'une pâte d'étanchéité peut endommager le système électronique de roue. Dans ce cas, faire remplacer l'électronique à la prochaine occasion.

Chaînes neige

Consignes de sécurité

AVERTISSEMENT

Le montage de chaînes neige sur des pneus inadaptés peut entraîner le contact des chaînes avec des parties du véhicule. Il y a un risque d'accident ou de dommages matériels. Montez les chaînes neige uniquement sur

des pneus qui ont été classés par le fabricant comme étant adaptés à l'utilisation de chaînes neige.

AVERTISSEMENT

Des chaînes neige pas suffisamment tendues risquent d'endommager les pneus et des pièces du véhicule. Il y a un risque d'accident ou de dommages matériels. Veiller à ce que les chaînes neige soient toujours suffisamment tendues. Si nécessaire, retendre les chaînes en suivant les indications du fabricant des chaînes.

Chaînes neige à maillons fins

Le constructeur du véhicule recommande l'utilisation de chaînes neige à maillons fins. Certaines chaînes à neige à maillons fins ont été testées par le constructeur du véhicule et homologuées comme étant sûres et adaptées.

De plus amples informations concernant les chaînes neige adaptées sont disponibles auprès d'un Réparateur Agréé, d'un autre Réparateur Agréé qualifié ou d'un atelier spécialisé.

Utilisation

Les chaînes à neige doivent impérativement être montées par paire sur les roues arrière avec des pneus de la taille indiquée ci-après :

► 265/40 R19.

Les indications sur les dimensions des roues et la profondeur d'emboutissage se trouvent à l'intérieur de la roue.

Il se peut que des dimensions de roue/pneu adaptées uniquement à certains modèles soient répertoriées.

Pour plus d'informations sur les roues et pneus homologués pour le véhicule, contacter un Réparateur Agréé, un autre Réparateur Agréé qualifié ou un atelier spécialisé.

Respecter les indications du fabricant des chaînes.

Avec des chaînes à neige, ne pas initialiser la mesure individuelle de pression des pneus pour éviter toute affichage erroné.

Avec des chaînes à neige, ne pas réinitialiser le contrôle de pression des pneus pour éviter toute erreur d'affichage.

Lors de la conduite avec des chaînes à neige, activer brièvement le mode dynamique M.

Vitesse maximale avec des chaînes neige

Avec des chaînes neige, ne pas dépasser 50 km/h.

Contrôle de pression des pneus

Principe

Le contrôle de pression des pneus surveille la pression de gonflage des pneus et signale la chute de la pression de gonflage des pneus.

Généralités

Des capteurs situés dans les valves mesurent la pression de gonflage et la température des pneus.

Grâce aux paramètres des pneus configurés dans iDrive, le système peut comparer automatiquement les pressions de consigne prédéfinies aux pressions de gonflage actuelles.

Si les pneus ne sont pas mentionnés dans les informations sur la pression de gonflage du véhicule, comme cela peut être le cas des pneus soumis à une homologation spéciale, réinitialiser le système. Ainsi, les pressions de gonflage actuelles sont enregistrées comme pressions de consigne.

Pour la commande du système, observer aussi les informations et les instructions au chapitre Pression de gonflage des pneus.

Plus d'informations :

Pression de gonflage des pneus, voir page 354.

Consigne de sécurité

AVERTISSEMENT

L'affichage des pressions de consigne ne remplace pas les données relatives à la pression de gonflage des pneus indiquées dans le véhicule. Si les données indiquées dans les paramètres des pneus sont erronées, les pressions de consigne ne seront pas correctes. Dans ce cas, le système ne pourra pas émettre de message fiable en cas de chute de la pression de gonflage des pneus. Il y a un risque de blessures et de dommages matériels. S'assurer que les dimensions des pneus montés s'affichent correctement et qu'elles concordent avec les indications et les informations situées sur les pneumatiques.

Conditions de fonctionnement

Pour qu'une perte de pression des pneus puisse être signalée de manière fiable, les conditions suivantes doivent être remplies côté système :

- ▶ Après chaque changement de roue ou de pneu, les données des pneus montés sur le véhicule doivent avoir été entrées correctement dans les paramètres des pneus.
- ▶ Le contrôle de pression des pneus s'active uniquement après un trajet de quelques minutes :
 - ▶ Après un changement de roues ou de pneus.
 - ▶ Après une réinitialisation, avec des pneus à homologation spéciale.
 - ▶ Après la modification du réglage des pneus.
- ▶ Dans le cas des pneus avec homologation spéciale :

- ▶ Après un changement de roues ou de pneus, le système a été réinitialisé à une pression de gonflage correcte.
- ▶ Après une adaptation de la pression de gonflage des pneus à une nouvelle valeur, le système a été réinitialisé.
- ▶ Roues équipées d'un système électronique de roue.

Paramètres des pneus

Généralités

Les dimensions des pneus montés sont fournies dans les indications sur la pression de gonflage figurant sur le véhicule ou directement sur le pneu.

Il n'est pas nécessaire d'entrer à nouveau les données relatives aux pneus en cas de correction de la pression de gonflage.

Les données entrées en dernier pour les pneus d'été et les pneus d'hiver ont été mémorisées par le système. Cela permet de sélectionner les derniers réglages d'un jeu de pneus après un changement de roues ou de pneus.

Réglages

1. « CAR »
2. « Statut véhicule »
3.  « Contrôle pression des pneus (RDC) »
4. « Réglages des pneus »
5. « Sélect. pneus »
6. « Manuelle »
7. « Type de pneu »
8. Sélectionner le type des pneus montés sur l'essieu arrière.

Dans le cas des pneus avec homologation spéciale :

« Autres pneumatiques/circuit »

Respecter les instructions de la section Réinitialisation du système.

9. Sélectionner l'état de charge du véhicule après sélection de la taille des pneus.

10. « Enregistrer réglages pneus »

La mesure de la pression de gonflage des pneus démarre. Il indique l'état d'avancement de la mesure.

Affichage d'état

État actuel

Il est possible d'afficher l'état du système sur l'écran de contrôle, par exemple pour savoir si le système est activé.

1. « CAR »
2. « Statut véhicule »
3.  « Contrôle pression des pneus (RDC) »

L'état actuel s'affiche.

Pression de gonflage actuelle

L'écran affiche la pression de gonflage actuelle de chaque pneu.

Les pressions de gonflage peuvent varier en conduite ou en raison de la température extérieure.

Température actuelle des pneus

La température actuelle des pneus s'affiche.

Il est possible que la température actuelle des pneus varie en conduite ou en raison de la température extérieure.

État des pneus

Généralités

L'état des pneus et du système est indiqué sur l'écran de contrôle par la couleur des roues et par un texte.

Les éventuels messages peuvent persister si la pression de consigne n'est pas atteinte pendant la correction de la pression de gonflage des pneus.

Toutes les roues vertes

- ▷ Le système est activé et se réfère, pour les avertissements, aux pressions de consigne.
- ▷ Dans le cas des pneus avec homologation spéciale : le système est activé et se réfère, pour les avertissements, aux dernières pressions de gonflage enregistrées lors de la réinitialisation.

Entre une et quatre roues jaunes

Il y a une crevaison ou une perte de pression importante au niveau des pneus indiqués.

Roues grises

Le cas échéant, les pertes de pression des pneus ne peuvent pas être détectées.

Causes possibles :

- ▷ Dysfonctionnement.
- ▷ Mesure de la pression de gonflage en cours après la validation des paramètres des pneus.
- ▷ Dans le cas des pneus avec homologation spéciale : la réinitialisation du système est en cours.

Dans le cas des pneus avec homologation spéciale : réinitialisation du système

1. « CAR »
2. « Statut véhicule »
3. « Contrôle pression des pneus (RDC) »
4. S'assurer que les réglages des pneus sont corrects.
Paramètres des pneus, voir page 365.
5. Activer l'état de marche et ne pas démarrer.
6. Réinitialiser la pression des pneus : « Réinitialiser ».
7. Démarrer.

Les roues sont représentées en gris et le message suivant apparaît : « Réinit. pression des pneus en cours... ».

Après un trajet de plusieurs minutes, les pressions de gonflage des pneus réglées s'appliquent en tant que pressions de gonflage des pneus prédéfinies. La réinitialisation se termine automatiquement pendant le trajet.

Une fois la réinitialisation terminée, l'écran de contrôle représente les roues en vert et le texte suivant s'affiche : « Reset réussi. »

Il est possible d'interrompre la conduite à tout moment. La réinitialisation se poursuit automatiquement lors de la reprise du voyage.

Messages : dans le cas des pneus sans homologation spéciale

Généralités

En cas de message indiquant une pression de gonflage des pneus basse, le contrôle de stabilité dynamique est activé si nécessaire.

Consigne de sécurité

AVERTISSEMENT

Un pneu normal endommagé présentant une pression de gonflage insuffisante ou nulle compromet le comportement routier du véhicule, notamment son comportement directionnel et son comportement au freinage. Il y a risque d'accident. Ne pas poursuivre le trajet. Réparer la crevaison ou remplacer la roue.

Si un contrôle de la pression de gonflage des pneus est nécessaire

Message

Un symbole avec un message Check-Control s'affiche sur l'écran de contrôle.

Symbole



Cause possible

Le gonflage n'a pas été effectué dans les règles de l'art, par exemple si le gonflage est insuffisant ou en cas de perte de pression de gonflage des pneus homogène et naturelle.

Mesure

Contrôler régulièrement la pression de gonflage des pneus et la rectifier si nécessaire.

Si la pression de gonflage des pneus est trop faible

Message



Un voyant jaune s'allume sur le combiné d'instruments.

Par ailleurs, un symbole avec un message Check-Control s'affiche sur l'écran de contrôle.

Symbole Cause possible



Une perte de pression des pneus a été détectée.

Mesure

1. Réduire la vitesse. Ne plus dépasser une vitesse de 130 km/h.
2. Contrôler et, le cas échéant, corriger la pression de gonflage des quatre pneus à la prochaine occasion, par exemple dans une station-service.

Si la pression de gonflage des pneus diminue fortement

Message



Un voyant jaune s'allume sur le combiné d'instruments.

Par ailleurs, un symbole indiquant le pneu concerné s'affiche avec un message Check-Control sur l'écran de contrôle.

Symbole Cause possible



Une crevaison ou une perte importante de pression a été détectée.

Mesure

1. Réduire la vitesse et s'arrêter prudemment. Éviter les coups de frein ou les actions de braquage brusques.
2. Respecter les consignes concernant la conduite à tenir en cas de crevaison.
Conduite à tenir en cas de crevaison, voir page 369.

Messages : dans le cas des pneus avec homologation spéciale

Généralités

En cas de message indiquant une pression de gonflage des pneus basse, le contrôle de stabilité dynamique est activé si nécessaire.

Consigne de sécurité

AVERTISSEMENT

Un pneu normal endommagé présentant une pression de gonflage insuffisante ou nulle compromet le comportement routier du véhicule, notamment son comportement directionnel et son comportement au freinage. Il y a risque d'accident. Ne pas poursuivre le trajet. Réparer la crevaison ou remplacer la roue.

Si un contrôle de la pression de gonflage des pneus est nécessaire

Message

Un symbole avec un message Check-Control s'affiche sur l'écran de contrôle.

Symbole Cause possible



Les pneus n'ont pas été gonflés conformément aux instructions. Ils ne sont, par exemple, pas assez gonflés.

Le système a reconnu un changement de roue, mais n'a pas été réinitialisé.

La pression des pneus a baissé depuis la dernière réinitialisation.

Pour le système, la remise à zéro n'a pas été effectuée. Le système se réfère, pour les avertissements, aux dernières pressions de gonflage enregistrées lors de la réinitialisation.

Mesure

1. Contrôler régulièrement la pression de gonflage des pneus et la rectifier si nécessaire.
2. Réinitialiser le système.

Si la pression de gonflage des pneus est trop faible

Message



Un voyant jaune s'allume sur le combiné d'instruments.

Par ailleurs, un symbole avec un message Check-Control s'affiche sur l'écran de contrôle.

Symbole Cause possible



Une perte de pression des pneus a été détectée.

Pour le système, la remise à zéro n'a pas été effectuée. Le système se réfère, pour les avertissements, aux dernières pressions de gonflage enregistrées lors de la réinitialisation.

Mesure

1. Réduire la vitesse. Ne plus dépasser une vitesse de 130 km/h.
2. Contrôler et, le cas échéant, corriger la pression de gonflage des quatre pneus à la prochaine occasion, par exemple dans une station-service.
3. Réinitialiser le système.

Si la pression de gonflage des pneus diminue fortement

Message



Un voyant jaune s'allume sur le combiné d'instruments.

Par ailleurs, un symbole indiquant le pneu concerné s'affiche avec un message Check-Control sur l'écran de contrôle.

Symbole Cause possible



Une crevaison ou une perte importante de pression a été détectée.

Pour le système, la remise à zéro n'a pas été effectuée. Le système se réfère, pour les avertissements, aux dernières pressions de gonflage enregistrées lors de la réinitialisation.

Mesure

1. Réduire la vitesse et s'arrêter prudemment. Éviter les coups de frein ou les actions de braquage brusques.
2. Respecter les consignes concernant la conduite à tenir en cas de crevaison.
Conduite à tenir en cas de crevaison, voir page 369.

Conduite à tenir en cas de crevaison

1. Identifier le pneu endommagé.

Contrôler la pression de gonflage des quatre pneus, par exemple avec l'affichage de la pression de gonflage des pneus d'un kit de réparation des pneus.

Dans le cas de pneus avec homologation spéciale : si la pression de gonflage est correcte dans les quatre pneus, il est possible que le contrôle de pression des pneus n'ait pas été réinitialisé. Procéder alors à la réinitialisation.

Si aucun dommage n'a pu être détecté au niveau des pneus, contacter un Réparateur Agréé, un autre Réparateur Agréé qualifié ou un atelier spécialisé.

2. Réparer la crevaison, par exemple avec un kit de réparation des pneus ou en changeant la roue.

L'utilisation d'un produit d'étanchéité, tel qu'un kit de réparation des pneus, peut endommager le système électronique de roue. Faire remplacer l'électronique à la prochaine occasion.

Limites du système

Température

La pression de gonflage dépend de la température du pneu.

Avec l'accroissement de la température du pneu, par exemple pendant la conduite ou du fait du rayonnement solaire, la pression de gonflage augmente.

La pression de gonflage diminue lorsque la température du pneu baisse.

En raison des seuils d'avertissement définis, le système peut par conséquent émettre un avertissement en cas de chute brutale de la température.

Baisse soudaine de la pression de gonflage

Le système n'est pas en mesure d'annoncer les dommages de pneu graves et soudains causés par une influence extérieure.

Non-exécution de la réinitialisation

Dans le cas de pneus avec homologation spéciale : le système ne fonctionne pas correctement tant que la réinitialisation n'a pas été effectuée. Par exemple, il signale une crevaison alors que les pressions de gonflage sont correctes.

Dysfonctionnement

Message



Le voyant jaune clignote, puis reste allumé. Un message Check-Control s'affiche. Les chutes de pression des pneus ne sont éventuellement pas détectées.

Mesure

- ▶ Une roue sans système électronique de roue est montée, par exemple une roue de secours : le cas échéant, faire contrôler les roues.
- ▶ Perturbation par des installations ou des appareils avec la même fréquence radio : le système est automatiquement réactivé à la sortie du champ perturbateur.
- ▶ Dans le cas des pneus avec homologation spéciale : le système n'a pas pu terminer

sa réinitialisation. Réinitialiser à nouveau le système.

- ▶ Système de contrôle de la pression des pneus défaillant : faire contrôler le système par un Réparateur Agréé, un autre Réparateur Agréé qualifié ou un atelier spécialisé.

Mesure individuelle de pression des pneumatiques

Principe

L'indicateur de crevaison détecte une perte de pression des pneus pendant la conduite et signale quand la pression de gonflage des pneus a chuté.

Généralités

Le système détecte une perte de pression dans un pneu en comparant les vitesses de rotation des différentes roues pendant la conduite.

En cas de perte de pression des pneus, le diamètre de la roue correspondante est modifié et, ainsi, sa vitesse de rotation. La différence est détectée et signalée comme une crevaison.

Le système ne mesure pas la pression de gonflage réelle des pneus.

Conditions de fonctionnement

Pour qu'une perte de pression des pneus puisse être signalée de manière fiable, les conditions suivantes doivent être remplies côté système :

- ▶ Après un changement de roues ou de pneus, le système a été initialisé à une pression de gonflage correcte.
- ▶ Après une adaptation de la pression de gonflage des pneus à une nouvelle valeur, le système a été initialisé.

Affichage d'état

Il est possible d'afficher l'état actuel de l'indicateur de crevaison, par exemple pour savoir s'il est activé.

1. « CAR »
2. « Statut véhicule »
3.  « Avertisseur de crevaison »

L'état s'affiche.

Initialisation requise

Une initialisation est requise dans les cas suivants :

- ▷ Après une adaptation de la pression de gonflage des pneus.
- ▷ Après un changement de roues ou de pneus.

Initialisation du système

L'initialisation permet de définir les pressions de gonflage des pneus réglées comme référence pour la détection d'une crevaison. L'initialisation démarre à la confirmation des pressions de gonflage des pneus.

Ne pas initialiser le système lorsque le véhicule roule avec des chaînes neige.

1. « CAR »
2. « Statut véhicule »
3. « Avertisseur de crevaison »
4. Activer l'état de marche et ne pas démarrer.
5. Démarrer l'initialisation : « Réinitialiser »
6. Démarrer.

L'initialisation se termine pendant la conduite, qui peut être interrompue à tout moment.

L'initialisation se poursuit automatiquement lors de la reprise de la conduite.

Messages

Généralités

En cas de message signalant une crevaison, le contrôle de stabilité dynamique est activé le cas échéant.

Consigne de sécurité

AVERTISSEMENT

Un pneu normal endommagé présentant une pression de gonflage insuffisante ou nulle compromet le comportement routier du véhicule, notamment son comportement directionnel et son comportement au freinage. Il y a risque d'accident. Ne pas poursuivre le trajet. Réparer la crevaison ou remplacer la roue.

Signalisation d'une crevaison



Un voyant jaune s'allume sur le combiné d'instruments.

Par ailleurs, un symbole avec un message Check-Control s'affiche sur l'écran de contrôle.

Symbole Cause possible



Une crevaison ou une perte importante de pression a été détectée.

Mesure

Réduire la vitesse et s'arrêter prudemment. Éviter les coups de frein ou les actions de braquage brusques.

Conduite à tenir en cas de crevaison

1. Identifier le pneu endommagé.

Pour cela, contrôler la pression de gonflage des quatre pneus, par exemple avec l'affichage de la pression de gonflage des pneus d'un kit de réparation des pneus.

Si la pression de gonflage est correcte dans les quatre pneus, il est possible que l'avertisseur de crevaison n'ait pas été initialisé. Initialiser alors le système.

Si l'endommagement du pneu ne peut pas être identifié, contacter un Réparateur Agréé, un autre Réparateur Agréé qualifié ou un atelier spécialisé.

2. Réparer la crevaison, par exemple avec un kit de réparation des pneus ou en changeant la roue.

Limites du système

Le système risque de réagir tardivement ou de ne pas fonctionner correctement dans les situations suivantes :

- ▶ Le système n'est pas en mesure de détecter une perte de pression naturelle et uniforme dans les quatre pneus. En conséquence, vérifier régulièrement la pression de gonflage des pneus.
- ▶ De graves avaries de pneu soudainement causées par des effets extérieurs ne peuvent pas être annoncées à l'avance.
- ▶ Le système n'a pas été initialisé.
- ▶ Le véhicule roule sur chaussée enneigée ou glissante.
- ▶ Le style de conduite est sportif, avec patinage des roues motrices et forte accélération transversale.
- ▶ Le véhicule roule avec des chaînes neige.

Changement de roue

Généralités

Si un kit de réparation des pneus est utilisé, le remplacement immédiat de la roue en cas de perte de pression des pneus n'est pas toujours nécessaire.

Si nécessaire, l'outillage adapté pour le changement de roue est disponible comme accessoire, par exemple le cric du constructeur au-

tomobile, auprès d'un Réparateur Agréé, d'un autre Réparateur Agréé qualifié ou d'un atelier spécialisé.

Consignes de sécurité

AVERTISSEMENT

Le cric est prévu pour soulever brièvement le véhicule pendant le changement de roue. Même en observant les mesures de sécurité, il est possible que le véhicule soulevé chute en cas de basculement du cric. Il y a risque de blessures ou danger de mort. Lorsque le véhicule est soulevé avec un cric, ne pas se coucher sous le véhicule et ne pas activer l'état de marche.

AVERTISSEMENT

Si des cales, telles que des blocs de bois ou autres, sont posées sous le cric, sa capacité de charge ne peut pas être atteinte étant donné que la hauteur est limitée. La capacité de charge des blocs de bois risque d'être dépassée et le véhicule risque de basculer. Il y a risque de blessures ou danger de mort. Ne poser aucune cale sous le cric.

AVERTISSEMENT

Le cric du constructeur du véhicule est conçu pour changer de roue en cas de crevaison. Le cric n'est pas conçu pour une utilisation fréquente, par exemple pour le remplacement des pneus été par des pneus hiver. Le cric risque de se coincer ou d'être endommagé en cas d'utilisation fréquente. Il y a un risque de blessures et de dommages matériels. Utiliser le cric uniquement pour monter une roue de secours ou d'appoint en cas de crevaison.

⚠ AVERTISSEMENT

Sur un sol mou, non plan ou glissant, par exemple neige, glace, carrelage ou autre, le cric peut déraiper. Il y a risque de blessures. Procéder au changement de roue sur une surface plane, dure et non glissante.

⚠ AVERTISSEMENT

Le cric est conçu uniquement pour soulever le véhicule et est optimisé pour les ancrages de cric sur le véhicule. Il y a risque de blessures. Ne pas soulever d'autre véhicule ni tout autre charge avec le cric.

⚠ AVERTISSEMENT

Si le cric n'est pas inséré dans l'ancrage prévu à cet effet, il peut endommager le véhicule lorsqu'il se lève ou déraiper. Il y a un risque de blessures ou de dommages matériels. Lors du levage, s'assurer que le cric est correctement inséré dans le logement prévu à cet effet à côté du passage de roue.

⚠ AVERTISSEMENT

Si le véhicule est soumis à des forces latérales après avoir été soulevé sur cric, il risque de tomber du cric. Il y a un risque de blessures et de dommages matériels. Lorsque le véhicule est soulevé, n'exercer aucune force sur le côté et ne tirer pas brusquement dessus. Faire retirer une roue bloquée par un Réparateur Agréé, par un Réparateur Agréé qualifié ou par un atelier spécialisé.

⚠ REMARQUE

L'utilisation d'une visseuse à chocs pour desserrer ou serrer la vis de blocage de roue peut endommager cette dernière. Il y a un risque de dommages matériels. Utiliser uniquement une clé pour vis de roue pour desserrer et serrer la vis de blocage de roue.

Caler le véhicule pour qu'il ne risque pas de rouler

Généralités

Lors du changement de roue, le constructeur du véhicule recommande de sécuriser en plus le véhicule contre tout déplacement.

Sur surface plane



Placer une cale ou tout autre objet adapté devant et derrière la roue se trouvant en diagonale du côté opposé à celle qui doit être remplacée.

En cas de pente légère



En cas de changement de roue dans une légère pente, placer des cales ou d'autres objets adaptés, par exemple des pierres, sous les roues des essieux avant et arrière, dans le sens de la pente.

Antivol de roue

Principe

Les vis de fixation de roue sont dotées d'un codage spécial. Seul l'adaptateur adapté au codage permet d'ouvrir les vis.

Aperçu

L'adaptateur de l'antivol de roue se trouve dans l'outillage de bord ou bien dans un rangement près de l'outillage de bord.

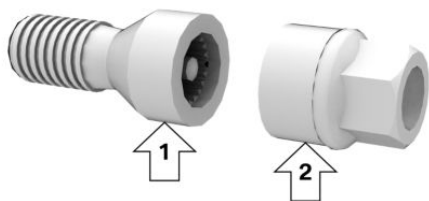

- ▷ Antivol de roue, flèche 1.
- ▷ Adaptateur, flèche 2.

Dévisage

1. Placer l'adaptateur sur l'antivol de roue.
2. Dévisser l'antivol de roue.
3. Après le dévisage, retirer l'adaptateur.

Vissage

1. Placer l'adaptateur sur l'antivol de roue. Si nécessaire, tourner l'adaptateur jusqu'à ce qu'il s'enclenche sur l'antivol de roue.
2. Visser l'antivol de roue. Le couple de serrage est de 140 Nm.
3. Après le vissage, retirer l'adaptateur et le ranger.

Préparer le véhicule

- ▷ Garer le véhicule en lieu sûr, à l'écart de la circulation, sur un sol ferme et non glissant.
- ▷ Allumer les feux de détresse.
- ▷ Serrer le frein de stationnement.
- ▷ Engager un rapport ou mettre le levier sélecteur en position P.
- ▷ Dès que la fluidité du trafic le permet, faire descendre tous les passagers et les amener hors de la zone à risque, par exemple derrière la glissière de sécurité.
- ▷ Selon l'équipement, retirer l'outil de changement de roue et, le cas échéant, la roue de secours du véhicule.
- ▷ Placer éventuellement le triangle de présignalisation ou le feu clignotant de présignalisation à une distance appropriée.
- ▷ Caler le véhicule pour qu'il ne risque pas de rouler.
- ▷ Desserrer les vis de roue d'un demi-tour.

Ancrages de cric

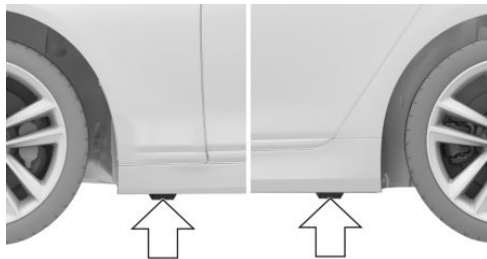

Les ancrages de cric se trouvent aux endroits indiqués.

Levage du véhicule

AVERTISSEMENT

Les mains ou les doigts peuvent être coincés lors de l'utilisation du cric. Il y a risque de blessures. Lors de l'utilisation du cric, conserver la position décrite des mains et ne pas en changer.

1. Maintenir le cric d'une main, flèche 1, et saisir la manivelle de cric ou le levier de l'autre, flèche 2.

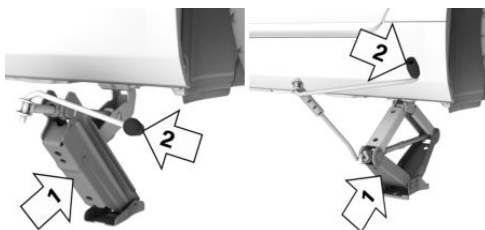

2. Introduire le cric dans l'ancrage de cric le plus proche de la roue à changer.

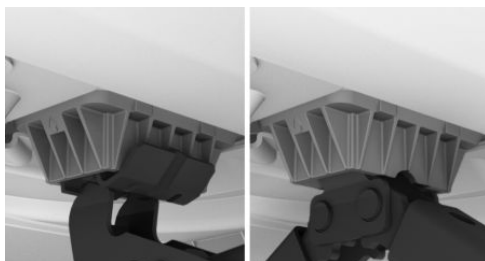

3. Sortir le cric en tournant la manivelle de cric ou le levier dans le sens horaire.



4. Retirer la main du cric dès qu'il est soumis à la charge et continuer de tourner la manivelle de cric ou le levier d'une main.

5. Veiller que à ce que le pied de cric sorte de la verticale et soit à angle droit par rapport au logement prévu à cet effet.

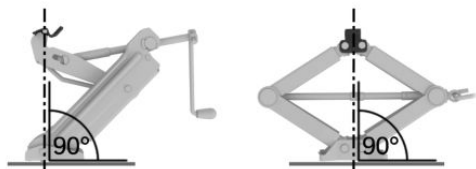

6. Veiller que à ce que le pied de cric soit vertical et à angle droit par rapport à l'ancrage de cric.

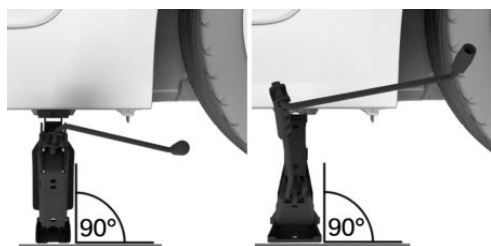

7. Tourner la manivelle jusqu'à ce que le cric s'appuie de toute sa surface sur le sol et que la roue concernée soit soulevée du sol de 3 cm.

4. Serrer les vis de roue restantes à la main et serrer toutes les vis de roue en croix.
5. Tourner la manivelle du cric dans le sens antihoraire pour replier le cric et faire redescendre le véhicule.
6. Retirer le cric et le ranger en lieu sûr.

Après le changement de roue

1. Serrer les vis de roue en croix. Le couple de serrage est de 140 Nm.
2. Si nécessaire, ranger la roue défectueuse dans le compartiment à bagages.
3. Contrôler la pression de gonflage à la prochaine occasion et la corriger le cas échéant.
4. Réinitialiser la mesure individuelle de pression des pneus ou le contrôle de pression des pneus.
5. Faire contrôler la fixation solide des vis de roue avec une clé dynamométrique calibrée.
6. Rouler jusqu'à chez un Réparateur Agréé, un autre Réparateur Agréé qualifié ou jusqu'à un atelier spécialisé pour faire remplacer le pneu endommagé.

Roue de secours

Principe

En cas de crevaison, la roue de secours peut être utilisée pour remplacer un pneu défectueux. La roue de secours est conçue uniquement pour une utilisation temporaire jusqu'à ce que la roue défectueuse soit remplacée.

Généralités

Ne monter qu'une roue de secours à la fois. Contrôler également régulièrement la pression de gonflage de la roue de secours dans le compartiment à bagages et la corriger le cas échéant.

Montage de la roue

Si nécessaire, ne monter qu'une roue de secours à la fois.

1. Dévisser les vis de roue.
2. Retirer la roue.
3. Installer la nouvelle roue ou la roue de secours et visser manuellement au moins deux vis de roue en croix.

Si des jantes en alliage léger non originales du constructeur sont montées, utiliser, le cas échéant, les vis de roue qui correspondent aux roues.

Consigne de sécurité

AVERTISSEMENT

La roue de secours présente une taille spéciale. La conduite avec une roue de secours peut entraîner la modification des caractéristiques de conduite, comme une stabilité directionnelle réduite lors du freinage, une distance de freinage allongée et un comportement au volant différent dans les zones limites de braquage. Il y a risque d'accident. Rouler avec retenue et ne pas dépasser une vitesse de 80 km/h.

Insérer la roue de secours

1. Ranger dans la housse la roue de secours et les outils de changement de roue.
2. Poser la housse dans le compartiment à bagages.
3. Accrocher les mousquetons des sangles de fixation aux anneaux d'arrimage.
4. Arrimer les sangles de serrage. Veiller à ce qu'elle soit correctement fixée.

Aperçu

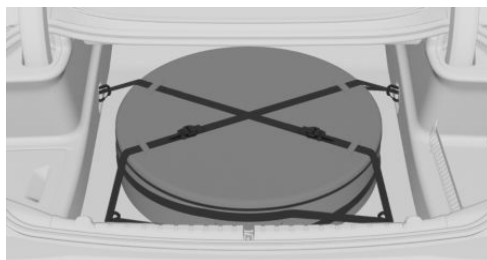

La roue de secours et les outils de changement de roue se trouvent dans une housse dans le compartiment à bagages.

Retirer la roue de secours

1. Desserrer la sangle de serrage au niveau des boucles.
2. Décrocher les mousquetons des sangles de fixation au niveau des anneaux d'arrimage.
3. Retirer du compartiment à bagages la housse contenant la roue de secours et les outils de changement de roue.
4. Ouvrir la housse, retirer la roue de secours et les outils de changement de roue.

Compartiment moteur

Équipement du véhicule

Ce chapitre comprend tous les équipements de série, spécifiques à un pays et en option, proposés pour cette série de modèles. Par conséquent, les fonctions et les équipements décrits ici ne sont pas tous disponibles dans

le véhicule, par exemple en raison des équipements optionnels choisis ou de la version de pays. Ceci s'applique également aux fonctions et systèmes de sécurité. L'utilisation des fonctions et systèmes correspondants implique le respect des lois et des règlements en vigueur.

Aperçu

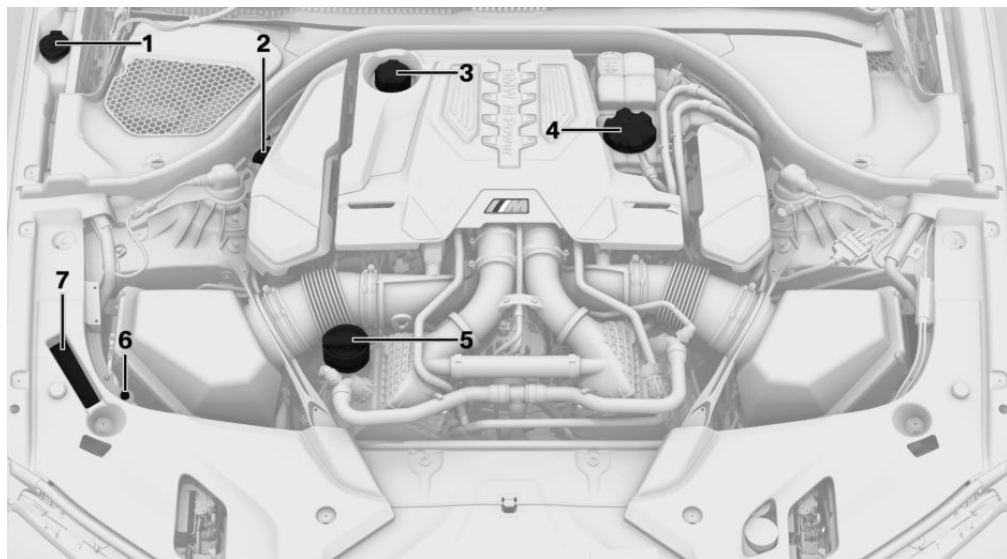

- | | | | |
|---|---|---|--|
| 1 | Goulotte de remplissage pour liquide de lave-glace | 4 | Réservoir de liquide de refroidissement moteur |
| 2 | Aide au démarrage, pôle positif de la batterie | 5 | Orifice de remplissage d'huile |
| 3 | Réservoir de liquide de refroidissement pour air de suralimentation | 6 | Aide au démarrage, pôle négatif de la batterie |
| | | 7 | Numéro d'identification du véhicule |

Capot

Consignes de sécurité

AVERTISSEMENT

Les interventions effectuées de façon non conforme dans le compartiment moteur peuvent endommager des composants et entraîner un risque pour la sécurité. Il y a un risque d'accident ou de dommages matériels. Faire réaliser les interventions dans le compartiment moteur par un Réparateur Agréé, par un autre Réparateur Agréé qualifié ou par un atelier spécialisé.

AVERTISSEMENT

Le compartiment moteur abrite des pièces en mouvement. Certaines pièces peuvent se trouver en mouvement même lorsque le véhicule est coupé, par exemple le ventilateur du radiateur. Il y a risque de blessures. Ne pas introduire la main dans la zone de déplacement de pièces en mouvement. S'assurer que les vêtements et les cheveux sont éloignés des pièces mobiles.

AVERTISSEMENT

Côté intérieur, le capot présente des pièces en saillie, par exemple un crochet de verrouillage. Il y a risque de blessures. Lorsque le capot est ouvert, tenir compte des pièces en saillie et se tenir écarté de ces zones.

AVERTISSEMENT

Un capot non correctement verrouillé peut s'ouvrir pendant la conduite et limiter la visibilité. Il y a risque d'accident. S'arrêter immédiatement et refermer correctement le capot.

AVERTISSEMENT

Des parties du corps peuvent être coincées lors de l'ouverture et la fermeture du capot. Il y a risque de blessures. Lors de l'ouverture et de la fermeture, veiller à ce que la zone de déplacement du capot soit libre.

REMARQUE

Les essuie-glace dépliés peuvent être coincés lors de l'ouverture du capot moteur. Il y a un risque de dommages matériels. Avant l'ouverture du capot moteur, veiller à ce que les essuie-glace avec balais montés reposent bien sur le pare-brise.

REMARQUE

Lors de la fermeture, le capot doit s'enclencher des deux côtés. Une pression supplémentaire risque d'endommager le capot. Il y a un risque de dommages matériels. Ouvrir de nouveau le capot et le laisser retomber. Éviter d'appuyer encore une fois sur le capot moteur une fois fermé.

Ouvrir le capot

1. Tirer la manette, flèche 1. Le capot est déverrouillé.



2. Après avoir relâché la manette, tirer à nouveau la manette, flèche 2.

Il est possible d'ouvrir le capot.

3. Tenir compte des pièces en saillie sur le capot.

Fermeture du capot

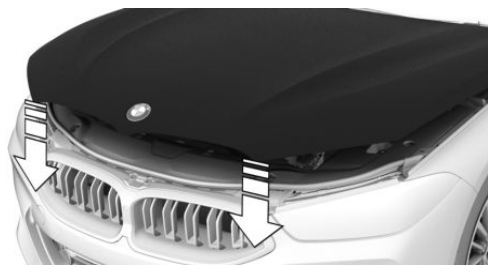

Laisser retomber le capot d'une hauteur d'environ 50 cm.

Le capot doit s'enclencher des deux côtés.

Consommables

Équipement du véhicule

Ce chapitre comprend tous les équipements de série, spécifiques à un pays et en option, proposés pour cette série de modèles. Par conséquent, les fonctions et les équipements décrits ici ne sont pas tous disponibles dans le véhicule, par exemple en raison des équipements optionnels choisis ou de la version de pays. Ceci s'applique également aux fonctions et systèmes de sécurité. L'utilisation des fonctions et systèmes correspondants implique le respect des lois et des règlements en vigueur.

Qualité du carburant

Généralités

Selon les régions, beaucoup de stations-service proposent des carburants qui sont adaptés aux conditions hivernales ou estivales. Le carburant proposé en hiver facilite par exemple le démarrage à froid.

Essence

Généralités

Pour une consommation de carburant optimale, l'essence doit être sans soufre ou à faible teneur en soufre.

Les carburants identifiés sur la pompe à essence comme contenant des métaux ne doivent pas être utilisés.

Il est possible de prendre des carburants avec une teneur maximale en éthanol de 25 %, E10 ou E25 par exemple.

Pour atteindre les valeurs nominales de kilométrage et de consommation, tenir compte de la qualité d'essence indiquée dans la documentation commerciale.



Le moteur est équipé d'une régulation anti-cliquetis. En conséquence, il est possible d'utiliser des essences de différentes qualités.

L'utilisation de carburants de qualité minimale n'a aucune incidence sur la durée de vie du moteur.

Consignes de sécurité

REMARQUE

De petites quantités de carburant ou d'additifs incorrects suffisent déjà à endommager l'installation de carburant et le moteur. En outre, le pot catalytique est durablement endommagé. Il y a un risque de dommages matériels. Pour les moteurs essence, ne pas remplir ou mélanger les produits suivants :

- ▷ D'essence au plomb.
- ▷ D'additifs métalliques, par exemple manganèse ou fer.

Après un remplissage incorrect, ne pas actionner le bouton Start/Stop. Contacter un Réparateur Agréé, un autre Réparateur Agréé qualifié ou un atelier spécialisé.

REMARQUE

Le carburant présentant une qualité minimum inférieure à celle indiquée peut exercer une influence négative sur le fonctionnement du moteur ou endommager ce dernier. Il y a

un risque de dommages matériels. Ne pas utiliser de carburant dont la qualité est inférieure à la qualité minimum indiquée.

REMARQUE

Des carburants incorrects peuvent endommager l'installation de carburant et le moteur. Il y a un risque de dommages matériels. Ne pas utiliser de carburant dont la teneur en éthanol est supérieure à la valeur recommandée. Ne pas utiliser de carburant contenant du méthanol, par exemple M5 à M100.

Qualité d'essence

Le moteur est conçu pour être alimenté en essence conformément à la norme DIN EN 228. Super Plus avec RON 98.

Qualité minimale

Super avec RON 95.

BMW M recommande 

Huile moteur

Généralités

La consommation d'huile moteur dépend du style de conduite et des conditions d'utilisation. C'est pourquoi, après chaque ravitaillement, contrôler le niveau d'huile moteur en procédant à une mesure détaillée.

La consommation d'huile de moteur peut augmenter, par exemple dans les situations suivantes :

- ▷ Conduite sportive.
- ▷ Rodage du moteur.
- ▷ Mode ralenti du moteur.
- ▷ En cas d'utilisation de types d'huile moteur non homologués.

Selon le niveau d'huile moteur, différents messages Check-Control s'affichent sur l'écran de contrôle.

Le constructeur du véhicule recommande de faire changer l'huile moteur par un Réparateur Agréé, un autre Réparateur Agréé qualifié ou un atelier spécialisé.

Consignes de sécurité

REMARQUE

Un niveau d'huile moteur insuffisant entraîne des dommages au moteur. Il y a un risque de dommages matériels. Ajouter immédiatement de l'huile moteur.

REMARQUE

Une quantité trop importante d'huile moteur peut endommager le moteur ou le catalyseur. Il y a un risque de dommages matériels. Ne pas trop remplir d'huile moteur. En cas de trop plein d'huile moteur, faire rectifier le niveau d'huile par un Réparateur Agréé, par un autre Réparateur Agréé qualifié ou par un atelier spécialisé.

REMARQUE

L'huile moteur qui n'est pas remplacée à temps peut entraîner une usure accrue du moteur et, ainsi, des dommages au moteur. Il y a un risque de dommages matériels. Ne

pas dépasser les dates de service affichées dans le véhicule.

Mesure électronique du niveau d'huile

Généralités

La mesure électronique du niveau d'huile repose sur deux principes de mesure :

- ▷ Surveillance.
- ▷ Mesure détaillée.

Si les trajets courts sont fréquents ou le style de conduite est sportif, par exemple avec des virages rapidement négociés, procéder régulièrement à une mesure détaillée.

Surveillance

Principe

Le niveau d'huile moteur est surveillé électroniquement pendant la conduite et affiché sur l'écran de contrôle.

Si le niveau d'huile moteur n'est plus compris dans la plage autorisée, un message Check-Control s'affiche.

Conditions de fonctionnement

Une valeur mesurée à jour est disponible après un trajet normal d'environ 30 minutes.

Affichage du niveau d'huile moteur

1. « CAR »
2. « Statut véhicule »
3.  « Niveau d'huile moteur »

Le niveau d'huile moteur est affiché.

Limites du système

Si les trajets courts sont fréquents ou le style de conduite est sportif, il est possible que la valeur mesurée ne soit pas disponible. Dans ce cas, la valeur mesurée du dernier trajet suffisamment long s'affiche.

Mesure détaillée

Principe

Le niveau d'huile moteur est contrôlé à l'arrêt et s'affiche sur une échelle graduée.

Si le niveau d'huile moteur n'est plus compris dans la plage autorisée, un message Check-Control s'affiche.

Généralités

Le régime de ralenti augmente légèrement au cours de la mesure.

Conditions de fonctionnement

- ▷ Le véhicule se trouve à l'horizontale.
- ▷ Levier sélecteur en position N ou P et pédale d'accélérateur relâchée.
- ▷ L'état de marche est activé en appuyant sur le bouton Start/Stop.
- ▷ Le moteur est à la température de service.

Effectuer la mesure détaillée

1. « CAR »
2. « Statut véhicule »
3.  « Niveau d'huile moteur »
4. « Mesure du niveau d'huile »
5. « Démarrer la mesure »

Le niveau d'huile est contrôlé et affiché via une échelle graduée.

Appoint d'huile moteur

Généralités

Faire l'appoint d'huile moteur uniquement lorsque le message correspondant est affiché sur le combiné d'instruments. La quantité d'appoint est indiquée dans le message qui s'affiche sur l'écran de contrôle.

Faire l'appoint uniquement avec une huile moteur adaptée.

Couper le contact du véhicule et désactiver l'état de marche avant de faire l'appoint d'huile moteur.

Veiller à ne pas trop remplir le réservoir d'huile moteur.

Consignes de sécurité

⚠️ AVERTISSEMENT

Les consommables comme huiles, graisses, liquide de refroidissement et carburants peuvent contenir des substances toxiques. Il y a risque de blessures ou danger de mort. Respecter les indications qui figurent sur les récipients. Ne pas laisser les vêtements, la peau ou les yeux entrer en contact avec les consommables. Ne pas transvaser les consommables dans d'autres bouteilles. Conserver les consommables hors de portée des enfants.

⚠️ REMARQUE

Un niveau d'huile moteur insuffisant entraîne des dommages au moteur. Il y a un risque de dommages matériels. Ajouter immédiatement de l'huile moteur.

⚠️ REMARQUE

Une quantité trop importante d'huile moteur peut endommager le moteur ou le catalyseur. Il y a un risque de dommages matériels. Ne pas trop remplir d'huile moteur. En cas de trop plein d'huile moteur, faire rectifier le niveau d'huile par un Réparateur Agréé, par un autre Réparateur Agréé qualifié ou par un atelier spécialisé.

Aperçu

L'orifice de remplissage d'huile se trouve dans le compartiment moteur.

Plus d'informations :

Aperçu, voir page 378.

Appoint d'huile moteur

1. Ouvrir le capot.
Ouverture, voir page 379.
2. Tourner le bouchon dans le sens antihoraire.



3. Faire l'appoint d'huile moteur.
4. Visser le bouchon.

Types d'huiles moteur pour faire l'appoint

Généralités

La qualité de l'huile a une importance décisive sur la durée de vie du moteur.

Faire l'appoint d'huile moteur uniquement avec les types d'huile mentionnés.

Le cas échéant, certains types d'huile ne sont pas disponibles dans tous les pays.

Consignes de sécurité

⚠️ REMARQUE

Les additifs pour huile peuvent endommager le moteur. Il y a un risque de dommages matériels. Ne pas utiliser d'additifs pour huile.

⚠ REMARQUE

Une huile moteur inadaptée peut entraîner des dysfonctionnements dans le moteur ou l'endommager. Il y a un risque de dommages matériels. Lors de la sélection de l'huile moteur, veiller à ce que celle-ci possède la bonne classe de viscosité.

Types d'huiles moteur adaptées

L'appoint d'huile moteur peut être réalisé avec la spécification d'huile suivante :

Spécification d'huile

BMW Longlife-12 FE.

BMW Longlife-19 FE.

Autres huiles moteur

Si des huiles moteurs adaptées ne sont pas disponibles, vous pouvez faire l'appoint avec jusqu'à 1 litre d'une huile moteur présentant les spécifications suivantes :

Spécification d'huile

ACEA C2.

ACEA C3.

Classes de viscosité

Lors du choix d'une huile moteur, veiller à ce que celle-ci possède une des classes de viscosité suivantes :

Moteur à essence

SAE 0W-30.

Les classes de viscosité dont l'indice de viscosité est élevé peuvent augmenter la consommation actuelle de carburant.

De plus amples informations sur les spécifications d'huile et les classes de viscosité adaptées des huiles moteur sont disponibles auprès d'un Réparateur Agréé, d'un autre Ré-

parateur Agréé qualifié ou d'un atelier spécialisé.

**BMW recommande
Original BMW Engine Oil.**

Liquide de refroidissement**Généralités**

Le liquide de refroidissement se compose d'eau et d'additifs.

Les additifs pour liquide de refroidissement commercialisés ne conviennent pas tous à votre véhicule. Le constructeur du véhicule recommande d'utiliser du liquide de refroidissement BMW LC-18. Ne pas mélanger les additifs pour liquide de refroidissement de différentes couleurs. Respecter le rapport de mélange 50:50 entre l'eau et l'additif pour liquide de refroidissement. De plus amples informations concernant les additifs pour liquide de refroidissement adaptés sont disponibles auprès d'un Réparateur Agréé, d'un autre Réparateur Agréé qualifié ou d'un atelier spécialisé.

Consignes de sécurité**⚠ AVERTISSEMENT**

Du liquide de refroidissement peut s'échapper et provoquer des brûlures lorsque le moteur est chaud et que le système de refroidissement est ouvert. Il y a un risque de blessures. Ouvrir le système de refroidissement uniquement lorsque le moteur est froid.

AVERTISSEMENT

Les additifs sont toxiques et des additifs incorrects peuvent endommager le moteur. Il y a un risque de blessures et de dommages matériels. Éviter tout contact des additifs avec les vêtements, la peau ou les yeux et éviter toute ingestion. Utiliser exclusivement des additifs adéquats.

Niveau de liquide de refroidissement

Généralités

Selon la motorisation, le compartiment moteur peut abriter jusqu'à deux vases d'expansion de liquide de refroidissement. Contrôler les niveaux de liquide de refroidissement et faire l'appoint.

Lors de la livraison départ usine du véhicule, il se peut que le réservoir de liquide de refroidissement soit trop rempli. Le niveau normal du liquide de refroidissement est atteint après une durée d'utilisation plus longue.

Le niveau de liquide de refroidissement est indiqué par les repères Min et Max apposés sur la tubulure de remplissage du réservoir de liquide de refroidissement.

Plus d'informations :

Aperçu, voir page 378.

Vérifier le niveau de liquide de refroidissement

1. Laisser refroidir le moteur.
2. Ouvrir le capot.
Ouverture, voir page 379.
3. Dévisser quelque peu le bouchon du réservoir de liquide de refroidissement en le tournant dans le sens antihoraire jusqu'à ce que la surpression puisse se dégager.
4. Ouvrir le bouchon du réservoir de liquide de refroidissement.

5. Le niveau de liquide de refroidissement est correct quand il se trouve entre les repères Min et Max dans l'orifice de remplissage.

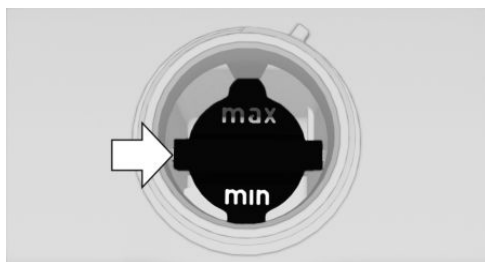

6. Visser le bouchon.

Appoint de liquide de refroidissement

1. Laisser refroidir le moteur.
2. Ouvrir le capot.
Ouverture, voir page 379.
3. Dévisser quelque peu le bouchon du réservoir de liquide de refroidissement en le tournant dans le sens antihoraire jusqu'à ce que la surpression puisse se dégager.
4. Ouvrir le bouchon du réservoir de liquide de refroidissement.
5. Au besoin, faire lentement l'appoint jusqu'au niveau correct, ne pas trop remplir.
6. Visser le bouchon.
7. Faire éliminer au plus tôt la cause de la perte de liquide de refroidissement.

Élimination



Lors de l'élimination du liquide de refroidissement et des additifs, respecter les prescriptions pour la protection de l'environnement.

Liquide de lave-glace

Généralités

Tous les gicleurs lave-glace sont alimentés par un réservoir.

Pour le lave-glace, utiliser un mélange d'eau du robinet et de concentré de liquide de nettoyage pour vitres, additionné le cas échéant d'un antigel.

Quantité de remplissage minimale recommandée : 1 litre.

Consignes de sécurité

AVERTISSEMENT

Certains antigels peuvent contenir des substances dangereuses pour la santé et sont inflammables. Il y a risque d'incendie et de blessures. Respecter les indications qui figurent sur les récipients. Tenir l'antigel à l'écart de toute source d'inflammation. Ne pas transvaser les consommables dans d'autres bouteilles. Conserver les consommables hors de portée des enfants.

AVERTISSEMENT

Lors du contact avec des parties brûlantes du moteur, le liquide lave-glace peut s'enflammer et brûler. Il y a un risque de blessures ou de dommages matériels. Compléter le niveau de liquide lave-glace que lorsque le moteur est refroidi. Ensuite, refermer entièrement le couvercle du réservoir de liquide lave-glace.

REMARQUE

Les additifs à base de silicone ajoutés au liquide de lave-glace pour obtenir un effet déperlant sur les vitres peuvent endommager le lave-glace. Il y a un risque de dommages

matériels. Ne pas ajouter d'additifs à base de silicone au liquide de lave-glace.

REMARQUE

Le mélange de différents concentrés de liquide de nettoyage pour vitres ou d'antigels peut endommager le lave-glace. Il y a un risque de dommages matériels. Ne pas mélanger différents concentrés de liquide de nettoyage pour vitres ou antigels. Respecter les indications et les proportions de mélange qui figurent sur les récipients.

Aperçu



Le réservoir de liquide de lave-glace se trouve dans le compartiment moteur.

Dysfonctionnement

L'utilisation de concentrés de liquide de nettoyage pour vitres non dilués ou d'antigels à base d'alcool peut être à l'origine d'affichages erronés à des températures inférieures à -15 °C.

Maintenance

Équipement du véhicule

Ce chapitre comprend tous les équipements de série, spécifiques à un pays et en option, proposés pour cette série de modèles. Par conséquent, les fonctions et les équipements décrits ici ne sont pas tous disponibles dans le véhicule, par exemple en raison des équipements optionnels choisis ou de la version de pays. Ceci s'applique également aux fonctions et systèmes de sécurité. L'utilisation des fonctions et systèmes correspondants implique le respect des lois et des règlements en vigueur.

Système de maintenance BMW

Le système de maintenance signale les mesures de maintenance à prendre et contribue ainsi à maintenir la sécurité d'utilisation et la sécurité routière du véhicule.

Le cas échéant, l'étendue des prestations et les intervalles de maintenance peuvent varier selon la version de pays. Les opérations de remplacement, les pièces de rechange et les consommables sont facturés séparément. De plus amples informations peuvent être obtenues auprès d'un Réparateur Agréé, d'un autre Réparateur Agréé qualifié ou d'un atelier spécialisé.

Condition Based Service

Principe

Le Condition Based Service détermine les besoins d'entretien sur la base des conditions d'exploitation du véhicule déterminées par le biais de capteurs et d'algorithmes spéciaux.

Le système permet ainsi d'adapter l'étendue des opérations d'entretien à chaque profil d'exploitation.

Généralités

Des informations sur les besoins d'entretien peuvent être affichées sur l'écran de contrôle.

Plus d'informations :

Besoins de maintenance, voir page [186](#).

Données de service dans la clé du véhicule

Les informations concernant les besoins d'entretien sont mémorisées en permanence dans la clé du véhicule. Le Réparateur Agréé peut lire ces données et proposer un volume d'entretien pour le véhicule.

Remettre par conséquent au Conseiller Service la clé du véhicule qui a servi en dernier à conduire le véhicule.

Durées d'immobilisation

Les durées d'immobilisation avec la batterie du véhicule débranchée ne sont pas prises en compte.

Faire effectuer la mise à jour de l'étendue des opérations d'entretien périodiques, telles que le renouvellement du liquide de frein et, le cas échéant, celui de l'huile moteur et des filtres à microparticules/à charbon actif, par un Réparateur Agréé, un autre Réparateur Agréé qualifié ou par un atelier spécialisé.

Historique de maintenance

Maintenance et réparation

Faire effectuer les opérations d'entretien et de réparation par un Réparateur Agréé, un autre

Réparateur Agréé qualifié ou un atelier spécialisé.

Entrées

Les opérations d'entretien effectuées sont inscrites dans les justificatifs d'entretien et dans les données du véhicule. Ces attestations sont comme un carnet d'entretien, la preuve d'un entretien régulier.

Si une entrée est ajoutée à l'historique électronique de maintenance du véhicule, les données relatives au service sont mémorisées non seulement dans le véhicule, mais également dans les systèmes informatiques centraux de BMW AG, Munich.

Après un changement de propriétaire, les données entrées dans l'historique électronique de maintenance peuvent également être lues par le nouveau propriétaire du véhicule. Un Réparateur Agréé, un autre Réparateur Agréé qualifié ou un atelier spécialisé peut lire les données inscrites dans l'historique électronique de maintenance.

Opposition

Chez un Réparateur Agréé, un autre Réparateur Agréé qualifié ou dans un atelier spécialisé, le propriétaire du véhicule peut refuser l'enregistrement des données dans le véhicule dans l'historique électronique de maintenance et la transmission des données au constructeur du véhicule, pendant toute la durée de possession du véhicule. Dans ce cas, aucune entrée ne sera effectuée dans l'historique électronique de maintenance du véhicule.

Affichage

Les maintenances enregistrées peuvent être affichées sur l'écran de contrôle.

Plus d'informations :

Besoins de maintenance, voir page 186.

Prise de diagnostic

Généralités

Les appareils raccordés à la prise de diagnostic déclenchent le système d'alarme antivol après le verrouillage du véhicule.

Retirer les appareils branchés à la prise de diagnostic avant de verrouiller le véhicule.

Consigne de sécurité

REMARQUE

L'utilisation non conforme de la prise de diagnostic peut entraîner des dysfonctionnements du véhicule. Il y a un risque de dommages matériels. Les travaux de maintenance et d'entretien par l'intermédiaire de la prise de diagnostic doivent être confiés uniquement à un Réparateur Agréé, un autre Réparateur Agréé qualifié, un atelier spécialisé ou toute autre personne autorisée. Ne brancher que des appareils dont l'utilisation sur la prise de diagnostic a été contrôlée et déclarée sans risques.

Emplacement

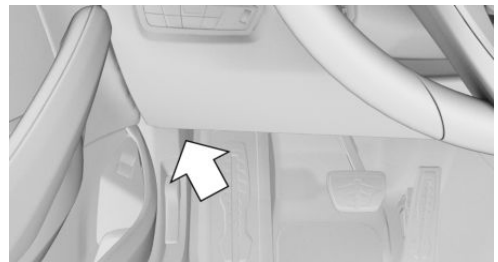

Une prise de de diagnostic se trouve côté conducteur pour la lecture des données du véhicule.

Émissions



▷ Le voyant clignote :

Défaut de fonctionnement du moteur qui peut conduire à l'endommagement du catalyseur. Faire immédiatement vérifier le véhicule.

▷ Le voyant est allumé :

Altération des émissions. Faire contrôler le véhicule le plus tôt possible.

Recyclage du véhicule

À la fin de son cycle de vie, le constructeur de votre véhicule recommande de la remettre à l'un des centres de reprise qu'il vous indique. Cette reprise et le recyclage en général sont soumis aux dispositions légales particulières à chaque pays. Les informations relatives au recyclage et à la durabilité sont accessibles sur les sites Internet spécifiques au pays du fabricant. Vous trouverez de plus amples informations auprès d'un Réparateur Agréé, d'un autre Réparateur Agréé qualifié ou d'un atelier spécialisé.



Jeter cette notice d'utilisation dans le conteneur prévu à cet effet.

Remplacement de pièces

Équipement du véhicule

Ce chapitre comprend tous les équipements de série, spécifiques à un pays et en option, proposés pour cette série de modèles. Par conséquent, les fonctions et les équipements décrits ici ne sont pas tous disponibles dans le véhicule, par exemple en raison des équipements optionnels choisis ou de la version de pays. Ceci s'applique également aux fonctions et systèmes de sécurité. L'utilisation des fonctions et systèmes correspondants implique le respect des lois et des règlements en vigueur.

Outillage de bord



L'outillage de bord se trouve dans le compartiment de rangement gauche du compartiment à bagages.

Balais d'essuie-glace

Consignes de sécurité

REMARQUE

Si l'essuie-glace tombe sur la vitre sans que le balai n'ait été monté, la vitre risque d'être endommagée. Il y a un risque de dommages matériels. Lors du remplacement du balai,

maintenir l'essuie-glace. Ne pas rabattre l'essuie-glace ni l'activer tant que le balai n'a pas été monté.

REMARQUE

Les essuie-glace dépliés peuvent être coincés lors de l'ouverture du capot moteur. Il y a un risque de dommages matériels. Avant l'ouverture du capot moteur, veiller à ce que les essuie-glace avec balais montés reposent bien sur le pare-brise.

Remplacement des balais d'essuie-glace

1. Pour le remplacement, amener les essuie-glaces en position relevée.
Position relevée des essuie-glaces, voir page 160.
2. Soulever l'essuie-glace du pare-brise et le maintenir.



3. Actionner la touche, flèche 1, et retirer le balai d'essuie-glace, flèche 2.

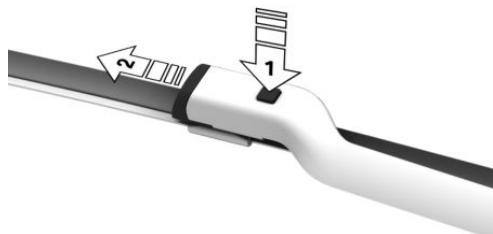

4. Mettre en place le balai d'essuie-glace neuf et le pousser jusqu'à ce qu'il s'enclenche de façon audible dans le support.
5. Rabattre l'essuie-glace.

Ampoules et feux

Généralités

Les ampoules et les feux jouent un rôle essentiel au niveau de la sécurité routière.

Tous les phares et tous les feux sont composés de LED ou de laser.

Le constructeur du véhicule recommande, en cas de panne, de faire effectuer les travaux correspondants par un Réparateur Agréé, par un autre Réparateur Agréé qualifié ou par un atelier spécialisé.

Consignes de sécurité

AVERTISSEMENT

La lumière laser fortement concentrée peut irriter ou léser durablement la rétine. Il y a risque de blessures. Le constructeur du véhicule recommande de faire exécuter les interventions sur le système d'éclairage, y compris le remplacement d'ampoules, par un Réparateur Agréé, un autre Réparateur Agréé qualifié ou un atelier spécialisé.

AVERTISSEMENT

Une luminosité intense peut irriter ou léser la rétine. Il y a risque de blessures. Ne pas regarder directement dans les phares ou d'autres sources lumineuses. Ne pas retirer les caches des LED.

Verres de phares

Par temps froid et humide, les phares peuvent s'embuer à l'intérieur. Lorsque l'éclairage est allumé, la buée disparaît rapidement. Les verres de phares n'ont pas besoin d'être remplacés.

Si de l'humidité se forme de plus en plus malgré les phares allumés, par exemple gouttes d'eau dans le phare, faire contrôler celui-ci.

Batterie du véhicule

Généralités

La batterie est sans maintenance.

Pour plus d'informations sur la batterie, contacter un Réparateur Agréé, un autre Réparateur Agréé qualifié ou un atelier spécialisé.

Consignes de sécurité

DANGER

Le contact avec des pièces conductrices de courant peut provoquer une électrocution. Il y a risque de blessures ou danger de mort. Ne pas toucher des pièces qui pourraient être sous tension.

AVERTISSEMENT

Les batteries de véhicule qui ne sont pas homologuées peuvent endommager les systèmes ou faire en sorte que des fonctions ne puissent plus être exécutées. Il y a un ris-

que de blessures ou de dommages matériels. Utiliser uniquement des batteries de véhicule homologuées par le constructeur du véhicule.

Jumelage de la batterie sur le véhicule

Le constructeur du véhicule recommande de confier le jumelage de la batterie du véhicule à un Réparateur Agréé, un autre Réparateur Agréé qualifié ou un atelier spécialisé si elle a été remplacée. Ce nouveau jumelage met à disposition toutes les fonctions confort de manière illimitée et les éventuels messages Check-Control des fonctions confort ne s'affichent alors plus.

Recharger la batterie

Généralités

Pour lui assurer sa pleine durée de vie, veiller à ce que la batterie soit suffisamment chargée.

Recharger la batterie lorsque la puissance de démarrage est insuffisante.

La tension de charge maximale est de 14,4 V.

Les circonstances suivantes peuvent nuire à la puissance de la batterie :

- ▶ Trajets courts fréquents.
- ▶ Immobilisations de plus d'un mois.

Consigne de sécurité

REMARQUE

Des chargeurs externes non compatibles de batterie peuvent endommager le véhicule. Il y a un risque de dommages matériels. Utiliser des chargeurs de batterie qui ont été homologués par le constructeur du véhicule pour le type de véhicule correspondant. Respecter la tension maximum de charge.

AVERTISSEMENT

Les chargeurs de batterie qui rechargent la batterie du véhicule via les prises ou l'allumecigare du véhicule peuvent surcharger ou endommager le réseau de bord 12 V. Il y a un risque de blessures ou de dommages matériels. Brancher les chargeurs de batterie automobile uniquement sur les bornes d'alimentation de dépannage dans le compartiment moteur.

Chargeurs de batterie

Des chargeurs de batterie spécialement conçus et adaptés au réseau de bord du véhicule sont disponibles chez un Réparateur Agréé, un autre Réparateur Agréé qualifié ou dans un atelier spécialisé.

Recharger la batterie

Recharger la batterie uniquement avec le moteur arrêté et avec les bornes d'alimentation de dépannage prévues dans le compartiment du moteur.

Plus d'informations :

Bornes d'alimentation de dépannage, voir page 402.

Longues durées d'immobilisation

Généralités

La batterie du véhicule permet des durées d'immobilisation d'environ 6 semaines.

En cas d'immobilisation prolongée, recharger la batterie du véhicule toutes les 6 semaines afin d'éviter une décharge trop importante.

Niveau de charge bas

Lorsque le niveau de charge est bas, la batterie du véhicule est automatiquement déconnectée du réseau de bord.

Lorsque la batterie du véhicule est déchargée, tous les composants électriques sont désactivés. Aucun fonctionnement du véhicule n'est alors possible.

Pour réactiver la batterie du véhicule, la charger grâce aux bornes de démarrage externe.

Batterie du véhicule complètement déchargée

Si la batterie du véhicule n'est pas chargée à temps, elle se déchargera complètement. Il n'est alors plus possible de la recharger.

Coupure de courant

Après une interruption provisoire de l'alimentation électrique, certains équipements doivent être réinitialisés ou les réglages personnels doivent être actualisés, par exemple :

- ▷ Avec fonction Memory : mémoriser à nouveau les positions.
- ▷ Heure : mettre à jour.
- ▷ Date : mettre à jour.

Élimination de la batterie usée



Faire éliminer les batteries usées par un Réparateur Agréé, un autre Réparateur Agréé qualifié ou un atelier spécialisé, ou les remettre à un centre collecteur.

Transporter et stocker les batteries chargées en position droite normale. Lors du transport, s'assurer qu'elles ne risquent pas de basculer.

Fusibles

Généralités

Les fusibles se trouvent à divers endroits du véhicule.

Consigne de sécurité

AVERTISSEMENT

Des fusibles non conformes ou réparés peuvent entraîner la surcharge des câbles et des composants électriques. Il y a risque d'incendie. Ne pas réparer les fusibles grillés ni les remplacer par des fusibles d'une autre couleur ou d'un autre ampérage.

Dans l'habitacle

Les fusibles se trouvent dans l'habitacle derrière un cache dans le plancher passager.

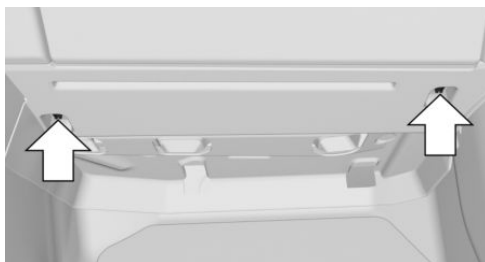

Desserrer les fixations, flèches, et ouvrir le cache.

Le porte-fusibles se trouve à l'avant à droite.

Dans le compartiment à bagages

Les fusibles se trouvent derrière un cache à droite dans le compartiment à bagages.

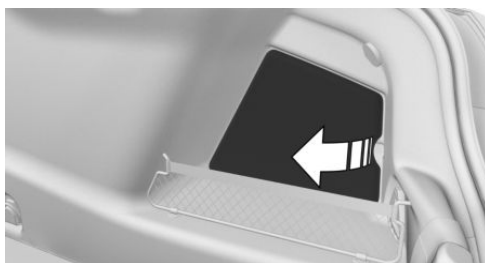

Retirer le cache.

Le cas échéant, le porte-fusibles se trouve derrière une isolation phonique.

Des informations sur l'affectation des fusibles et, le cas échéant, sur l'emplacement d'autres coffrets à fusibles sont disponibles sur Internet sur le site fusecard.bmw.com

Autres porte-fusibles

D'autres porte-fusibles se trouvent dans le véhicule. En cas de défaut, contacter un Réparateur Agréé, un autre Réparateur Agréé qualifié ou un atelier spécialisé.

Remplacement des fusibles

Le constructeur du véhicule recommande de faire remplacer les fusibles par un Réparateur Agréé, un autre Réparateur Agréé qualifié ou un atelier spécialisé.

Aide en cas de panne

Équipement du véhicule

Ce chapitre comprend tous les équipements de série, spécifiques à un pays et en option, proposés pour cette série de modèles. Par conséquent, les fonctions et les équipements décrits ici ne sont pas tous disponibles dans le véhicule, par exemple en raison des équipements optionnels choisis ou de la version de pays. Ceci s'applique également aux fonctions et systèmes de sécurité. L'utilisation des fonctions et systèmes correspondants implique le respect des lois et des règlements en vigueur.

Feux de détresse



La touche se trouve dans la console centrale. Lorsque les feux de détresse sont activés, le témoin rouge clignote dans le bouton.

Triangle de présignalisation

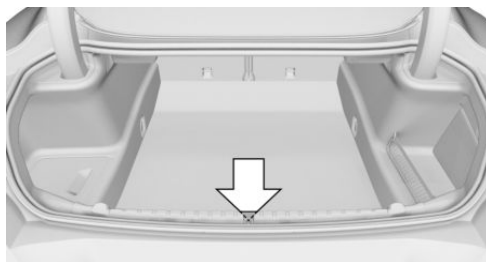

Le triangle de présignalisation se trouve dans le compartiment à bagages.

Défaire la fermeture avec bandes Velcro pour la retirer.

Trousse de premiers secours

Généralités

Selon l'équipement et la version de pays, le véhicule est équipé d'un kit de premiers secours. La conservation de certains articles est limitée. Contrôler régulièrement les dates de péremption du contenu et les remplacer en temps utile, si nécessaire.

Rangement



Le kit de premiers secours se trouve dans le vide-poches gauche du compartiment à bagages.

BMW Assistance Dépannage

Principe

Pour obtenir de l'aide en cas de panne, contacter BMW Assistance Dépannage du BMW Group.

Généralités

En cas de panne, des données sur l'état du véhicule sont envoyées à BMW Assistance Dépannage. Le cas échéant, des dysfonctionnements peuvent être corrigés directement.

Il existe diverses façons de contacter BMW Assistance Dépannage.

- ▷ Via un message Check-Control.
Messages texte complémentaires, voir page 175.
- ▷ Par un appel sur un téléphone portable.
- ▷ Via la BMW App.

Selon la version de pays et le type de véhicule, un autre prestataire d'assistance dépannage peut, le cas échéant, être affecté via le portail client ConnectedDrive.

Conditions de fonctionnement

- ▷ Le véhicule est doté d'un contrat ConnectedDrive actif, équipement avec appel de détresse intelligent ou services BMW ConnectedDrive.
- ▷ La réception mobile fonctionne.
- ▷ L'état opérationnel est activé.

Démarrage manuel de BMW Assistance Dépannage

Sur un véhicule équipé des Teleservices, une assistance est d'abord offerte via le Diagnostic Teleservice puis, le cas échéant, via l'Assistance Teleservice.

1. « APPS »
2. « Apps installées »
3. « BMW Assistance »
4. « BMW Assistance Dépannage »

Tenir compte des éléments affichés sur l'écran de contrôle. Une communication téléphonique est établie.

Diagnostic Teleservice

Le Diagnostic Teleservice permet par radiotéléphonie une transmission des données détaillées du véhicule qui sont nécessaires pour le diagnostic du véhicule. Ces données sont transmises automatiquement. Le cas échéant, l'accord doit être donné sur l'écran de contrôle.

Assistance Teleservice

L'assistance Teleservice permet à BMW Assistance Dépannage d'effectuer un diagnostic plus approfondi du véhicule via le réseau de téléphonie mobile.

Après y être invité par BMW Assistance Dépannage, l'assistance Teleservice peut être démarrée.

1. Stationner le véhicule en un lieu sûr.
2. Serrer le frein de stationnement.

3. L'écran de contrôle est activé.
4. Confirmer l'assistance Teleservice.

Assistance BMW en cas d'accident

Principe

Si vous avez besoin d'aide en cas d'accident, vous pouvez contacter l'Assistance Accident du BMW Group.

Généralités

Si les capteurs du véhicule détectent un accident de gravité légère à moyenne qui n'entraîne pas le déclenchement des airbags, un message check-control s'affiche sur le combiné d'instruments. Par ailleurs, un message texte correspondant s'affiche sur l'écran de contrôle.

Le déclenchement de l'assistance BMW en cas d'accident entraîne la transmission de données sur l'état du véhicule à BMW.

Selon la version de pays et le type de véhicule, un autre prestataire d'assistance en cas d'accident peut, le cas échéant, être affecté via le portail client ConnectedDrive.

Conditions de fonctionnement

- ▶ Le véhicule est doté d'un contrat ConnectedDrive actif, équipement avec appel de détresse intelligent ou services BMW ConnectedDrive.
- ▶ La réception mobile fonctionne.
- ▶ L'état opérationnel est activé.

Démarrer l'assistance BMW en cas d'accident

Si un accident est détecté automatiquement

Un message texte relatif à l'assistance BMW en cas d'accident s'affiche sur l'écran de contrôle.

La communication peut être établie directement :

« Contacter l'assistance accident »

Le message Check-Control pour l'assistance BMW en cas d'accident est également consultable pendant un certain temps dans les messages Check-Control mémorisés.

Plus d'informations :

Check-Control, voir page 174.

Démarrage manuel de l'assistance BMW en cas d'accident

Il est possible de contacter l'assistance BMW en cas d'accident en dehors de la détection automatique d'un accident.

1. « APPS »
2. « Apps installées »
3. « BMW Assistance »
4. « BMW Assistance Accident »

Tenir compte des éléments affichés sur l'écran de contrôle. Une communication téléphonique est établie.

Appel d'urgence

Appel d'urgence légal

Principe

En cas d'urgence, ce système permet d'émettre un appel d'urgence automatiquement ou manuellement.

Généralités

Selon l'équipement et la version de pays, le véhicule est équipé d'un système d'appel d'urgence.

N'appuyer sur la touche SOS qu'en cas d'urgence.

L'appel d'urgence est transmis à un numéro d'appel d'urgence public.

Cela dépend entre autres du réseau de téléphonie mobile utilisé et des règlements nationaux.

L'appel d'urgence est initié via une carte SIM intégrée dans le véhicule et ne peut pas être coupé.

Dans des conditions techniques extrêmement défavorables, l'appel d'urgence ne peut pas être lancé.

Aperçu



Touche SOS.

Conditions de fonctionnement

- ▶ L'état opérationnel est activé.
- ▶ Le système d'appel d'urgence est opérationnel.
- ▶ Si le véhicule est équipé de la fonction d'appel d'urgence intelligent : la carte SIM intégrée au véhicule est activée.

Déclenchement automatique

Dans certaines conditions, par exemple lorsque les airbags se sont déclenchés, un appel

d'urgence est lancé automatiquement et immédiatement après un accident. Une pression sur la touche SOS n'a aucune influence sur l'appel d'urgence automatique.

Déclenchement manuel

1. Appuyer brièvement sur le volet de recouvrement.
 2. Maintenir la touche SOS enfoncée jusqu'à ce que la LED située à côté de la touche devienne verte.
- ▶ La LED s'allume en vert lorsque l'appel d'urgence est déclenché.

Si une demande d'annulation s'affiche sur l'écran de contrôle, il est possible d'interrompre l'appel d'urgence.

Si la situation le permet, attendre dans le véhicule que la communication téléphonique soit établie.

- ▶ La LED clignote en vert quand la communication a été établie avec le numéro d'appel d'urgence.

Lors d'un appel d'urgence, les services de secours publics reçoivent des données qui servent à déterminer les mesures de secours nécessaires, par exemple la position du véhicule si celle-ci peut être définie.

Informations sur le transfert et le stockage de données.

Système d'appel d'urgence légal, voir page 17.

Même si les occupants n'entendent plus le service de secours à travers les haut-parleurs, le service de secours peut encore les entendre.

Les services de secours mettent fin à l'appel d'urgence.

Dysfonctionnement

L'appel d'urgence risque de dysfonctionner.

La LED située dans la zone de la touche d'appel d'urgence clignote pendant environ 30 secondes. Un message Check-Control s'affiche.

L'appel d'urgence peut être perturbé entre autres par les conditions suivantes :

- ▷ Une durée d'immobilisation prolongée du véhicule.
- ▷ Un rayonnement solaire intense sur le toit du véhicule.

Faire contrôler par un Réparateur Agréé, un autre Réparateur Agréé qualifié ou un atelier spécialisé.

Appel d'urgence intelligent

Principe

En cas d'urgence, ce système permet d'émettre un appel d'urgence automatiquement ou manuellement.

Généralités

Selon l'équipement et la version de pays, le véhicule est équipé d'un système d'appel d'urgence.

N'appuyer sur la touche SOS qu'en cas d'urgence.

Le système d'appel de détresse intelligent établit la connexion avec le centre de secours de BMW.

Même si un appel de détresse via BMW n'est pas possible, il se peut qu'un appel de détresse à un numéro de secours public soit établi. Cela dépend entre autres du réseau de téléphonie mobile utilisé et des règlements nationaux.

Dans des conditions techniques extrêmement défavorables, l'appel d'urgence ne peut pas être lancé.

Aperçu



 Touche SOS.

Conditions de fonctionnement

- ▷ L'état opérationnel est activé.
- ▷ Le système d'appel d'urgence est opérationnel.
- ▷ Si le véhicule est équipé de la fonction d'appel d'urgence intelligent : la carte SIM intégrée au véhicule est activée.

Déclenchement automatique

Dans certaines conditions, par exemple lorsque les airbags se sont déclenchés, un appel d'urgence est lancé automatiquement et immédiatement après un accident. Une pression sur la touche SOS n'a aucune influence sur l'appel d'urgence automatique.

Déclenchement manuel

1. Appuyer brièvement sur le volet de recouvrement.
 2. Maintenir la touche SOS enfoncée jusqu'à ce que la LED située à côté de la touche devienne verte.
- ▷ La LED s'allume en vert lorsque l'appel d'urgence est déclenché.

Si une demande d'annulation s'affiche sur l'écran de contrôle, il est possible d'interrompre l'appel d'urgence.

Si la situation le permet, attendre dans le véhicule que la communication téléphonique soit établie.

- ▷ La LED clignote en vert quand la communication a été établie avec le numéro d'appel d'urgence.

Lors d'un appel de détresse via BMW, le centre de secours reçoit des données qui servent à déterminer les mesures de secours nécessaires, par exemple la position du véhicule si celle-ci peut être définie.

Si le centre de secours ne reçoit aucune réponse à ses questions, des actions de sauvetage sont automatiquement déclenchées.

Même si les occupants n'entendent plus le centre d'appel d'urgence à travers les haut-parleurs, le centre d'appel d'urgence peut encore les entendre.

Le centre de secours met fin à l'appel de détresse.

Dysfonctionnement

L'appel d'urgence risque de dysfonctionner.

La LED située dans la zone de la touche d'appel d'urgence clignote pendant environ 30 secondes. Un message Check-Control s'affiche.

L'appel d'urgence peut être perturbé entre autres par les conditions suivantes :

- ▷ Une durée d'immobilisation prolongée du véhicule.
- ▷ Un rayonnement solaire intense sur le toit du véhicule.

Faire contrôler par un Réparateur Agréé, un autre Réparateur Agréé qualifié ou un atelier spécialisé.

Extincteur

Principe

L'extincteur permet de lutter contre le feu si un incendie s'est déclaré sur le véhicule.

Généralités

Selon l'équipement et la version de pays, le véhicule est équipé d'un extincteur.

Consignes de sécurité

AVERTISSEMENT

Risque de blessure si l'extincteur n'est pas utilisé correctement. Il y a risque de blessures. Si l'extincteur est utilisé, respecter les points suivants :

- ▷ Éviter d'inhaler le produit d'extinction. Si une personne a inhalé un produit d'extinction, la faire sortir à l'air frais. En cas de troubles respiratoires, consulter immédiatement un médecin.
- ▷ Éviter tout contact du produit d'extinction avec la peau. Un contact prolongé du produit d'extinction avec la peau risque de la déshydrater.
- ▷ Éviter tout contact du produit d'extinction avec les yeux. En cas de contact avec les yeux, laver abondamment à l'eau. Si les troubles persistent, consulter un médecin.

AVERTISSEMENT

Les objets se trouvant sur le plancher côté conducteur peuvent limiter la course des pédales ou bloquer une pédale enfoncée à fond. Il y a risque d'accident. Ranger les objets dans le véhicule de manière à ce qu'ils soient sécurisés et ne puissent pas parvenir dans la zone des pieds du conducteur.

Aperçu

L'extincteur se trouve à l'intérieur du véhicule, par exemple sous le siège ou dans la boîte à gants.

Retirer l'extincteur

Débloquer les tendeurs sur la bande de fixation.

Utilisation de l'extincteur

Pour utiliser l'extincteur, respecter les indications du fabricant spécifiées sur l'extincteur et les informations jointes.

Ranger l'extincteur

1. Placer l'extincteur dans son support.
2. Accrocher et bloquer les tendeurs.

Maintenance et remplissage

Faire contrôler l'extincteur tous les 2 ans par un Réparateur Agréé, un autre Réparateur Agréé qualifié ou un atelier spécialisé.

Respecter la date de la prochaine maintenance de l'extincteur.

Après utilisation, remplacer l'extincteur ou le faire remplir.

Aide au démarrage

Généralités

Quand la batterie est déchargée, le moteur peut être démarré à l'aide de la batterie d'un autre véhicule via deux câbles d'aide au démarrage. Pour cela, n'utiliser que des câbles d'aide au démarrage avec des pinces crocodiles complètement isolées.

Consignes de sécurité

DANGER

Le contact avec des pièces conductrices de courant peut provoquer une électrocution. Il y a risque de blessures ou danger de mort. Ne pas toucher des pièces qui pourraient être sous tension.

AVERTISSEMENT

Lors du raccordement du câble d'aide au démarrage, une chronologie incorrecte de raccordement peut entraîner la formation d'étincelles. Il y a risque de blessures. Respecter la chronologie lors du raccordement des câbles.

AVERTISSEMENT

Si les carrosseries des deux véhicules sont en contact, un court-circuit peut survenir lors de l'aide au démarrage. Il y a un risque de blessures ou de dommages matériels. Veiller à éviter tout contact entre les carrosseries.

Préparation

1. Contrôler si la batterie de l'autre véhicule présente une tension de 12 volts. Les indications de tension sont apposées sur la batterie.
2. Arrêter le moteur du véhicule donneur de courant.
3. Couper les consommateurs de courant dans les deux véhicules.

Bornes d'alimentation de dépannage

La borne d'alimentation de dépannage dans le compartiment moteur sert de pôle positif de la batterie.

Une connexion spéciale sur la carrosserie dans le compartiment moteur sert de pôle négatif de batterie.

Plus d'informations :

Aperçu du compartiment moteur, voir page [378](#).

Ouvrir le couvercle du pôle positif de batterie.

Branchement du câble

Avant de commencer, couper tous les consommateurs non nécessaires, tels que la radio du véhicule donneur et du véhicule récepteur.

1. Ouvrir le couvercle de la borne d'alimentation de dépannage.
2. Fixer une pince crocodile du câble plus de l'aide au démarrage sur le pôle positif de la batterie ou sur le pôle d'alimentation de dépannage correspondante du véhicule dépanneur.
3. Fixer la deuxième pince crocodile sur le pôle positif de la batterie ou sur la borne d'alimentation de dépannage correspondante du véhicule à dépanner.
4. Brancher une pince crocodile du câble moins de l'aide au démarrage sur le pôle négatif de la batterie ou sur la masse correspondante du moteur ou de la carrosserie du véhicule dépanneur.
5. Brancher la deuxième pince crocodile sur le pôle négatif de la batterie ou sur le point de masse correspondant du moteur ou de la carrosserie du véhicule à dépanner.

Démarrage du moteur

Pour démarrer le moteur, ne pas utiliser de bombe aérosol d'aide au démarrage.

1. Démarrer le moteur du véhicule donneur et le faire tourner à vide pendant quelques minutes à un régime un peu supérieur au ralenti.
2. Démarrer le moteur du véhicule à dépanner comme d'habitude.

En cas d'échec, ne répéter la tentative de démarrage qu'au bout de quelques minutes pour que la batterie vide puisse se recharger.

3. Laisser tourner les deux moteurs pendant quelques minutes.
4. Débrancher les câbles électriques d'aide au démarrage en procédant dans l'ordre inverse du branchement.

Au besoin, faire contrôler et recharger la batterie.

Remorquage/démarrage par remorquage

Consigne de sécurité

AVERTISSEMENT

Le remorquage avec les systèmes Intelligent Safety activés ou le régulateur de vitesse activé peut entraîner des dysfonctionnements de certaines fonctions. Il y a risque d'accident. Avant tout remorquage, désactiver tous les systèmes Intelligent Safety et le régulateur de vitesse.

Boîte de vitesses automatique Sport M : transport du véhicule

Généralités

Le véhicule ne doit pas être remorqué pour le transport.

Consignes de sécurité

REMARQUE

Le remorquage du véhicule avec un essieu seulement soulevé peut endommager le véhicule. Il y a un risque de dommages matériels. Ne faire transporter le véhicule que sur un plateau.

AVERTISSEMENT

Le véhicule peut être endommagé en cas de lavage et de fixation du véhicule.

Il y a un risque de blessures ou de dommages matériels.

- ▷ Lever le véhicule avec des dispositifs adaptés.
- ▷ Ne pas lever ou fixer le véhicule au niveau de l'anneau de remorquage, de la carrosserie ou du châssis.

Pousser le véhicule

Pour dégager un véhicule en panne d'une zone dangereuse, il peut être poussé sur un court trajet à une vitesse maximale de 10 km/h.

Plus d'informations :

Déplacer ou pousser le véhicule, voir page 162.

Dépanneuse

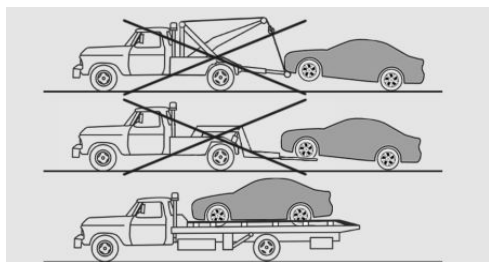

Ne faire transporter le véhicule que sur un plateau.

Remorquage d'autres véhicules

Généralités

Suivant la réglementation nationale, allumer les feux de détresse.

En cas de défaillance du système électrique, rendez le véhicule à remorquer reconnaissable, par exemple avec un panneau ou un triangle de signalisation dans la vitre arrière.

Consignes de sécurité

AVERTISSEMENT

Si le poids total autorisé du véhicule tracteur est inférieur à celui du véhicule tracté, l'anneau de remorquage peut être arraché ou le comportement de conduite n'est plus maîtrisable. Il y a risque d'accident. Veiller à ce que le poids total du véhicule tracteur soit supérieur à celui du véhicule tracté.

REMARQUE

Une fixation incorrecte de la barre ou du câble de remorquage peut entraîner des dommages sur d'autres pièces du véhicule. Il y a un risque de dommages matériels. Fixer correctement la barre ou le câble de remorquage sur les anneaux de remorquage.

Barre de remorquage

Les anneaux de remorquage des deux véhicules doivent se trouver du même côté.

S'il est impossible d'éviter une position en biais la barre de remorquage, tenir compte des points suivants :

- ▷ La liberté de mouvement est restreinte dans les virages.
- ▷ L'inclinaison de la barre de remorquage engendre une force latérale.

Câble de remorquage

Respecter les instructions suivantes en cas d'utilisation d'un câble de remorquage :

- ▷ Utiliser des câbles ou sangles en nylon qui permettent un remorquage sans à-coups.
- ▷ Fixer le câble de remorquage en veillant à ne pas le tordre.
- ▷ Contrôler régulièrement la fixation de l'anneau de remorquage et du câble de remorquage.

- ▶ Ne pas dépasser une vitesse de remorquage de 50 km/h.
- ▶ Ne pas dépasser une distance de remorquage de 5 km.
- ▶ À la mise en mouvement du véhicule remorqueur, veiller à ce que le câble de remorquage soit tendu.

Anneau de remorquage

Généralités



Toujours conserver dans le véhicule l'anneau de remorquage à visser.

L'anneau de remorquage peut être vissé à l'avant ou à l'arrière sur le véhicule.

L'anneau de remorquage se trouve dans l'outillage de bord.

Respecter les remarques suivantes avant d'utiliser l'anneau de remorquage :

- ▶ Utiliser uniquement l'anneau de remorquage livré avec le véhicule.
- ▶ Visser complètement et fermement l'anneau de remorquage en le tournant au moins cinq fois dans le sens horaire. Le cas échéant, serrer à l'aide d'un objet adapté.
- ▶ Après utilisation, dévisser l'anneau de remorquage dans le sens anti-horaire.
- ▶ L'anneau de remorquage ne doit être utilisé que pour un remorquage sur chaussée stabilisée.
- ▶ Éviter des charges transversales de l'anneau de remorquage, par exemple ne pas

soulever le véhicule par l'anneau de remorquage.

- ▶ Contrôler régulièrement la fixation de l'anneau de remorquage.

Plus d'informations :

Outillage de bord, voir page [391](#).

Consigne de sécurité

REMARQUE

Toute utilisation non conforme de l'anneau de remorquage peut endommager le véhicule ou l'anneau de remorquage. Il y a un risque de dommages matériels. Respecter les conseils d'utilisation de l'anneau de remorquage.

Filetage pour anneau de remorquage

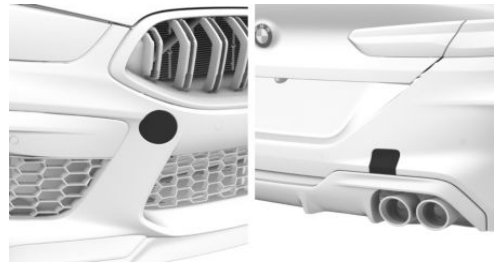

Appuyer sur la marque au bord du cache pour l'extraire.

Démarrage par remorquage

Ne pas remorquer le véhicule.

Le cas échéant, faire démarrer le moteur avec une aide au démarrage.

Faire éliminer la cause des problèmes au démarrage par un Réparateur Agréé, un autre Réparateur Agréé qualifié ou un atelier spécialisé.

Plus d'informations :

Aide au démarrage, voir page [402](#).

Entretien

Équipement du véhicule

Ce chapitre comprend tous les équipements de série, spécifiques à un pays et en option, proposés pour cette série de modèles. Par conséquent, les fonctions et les équipements décrits ici ne sont pas tous disponibles dans le véhicule, par exemple en raison des équipements optionnels choisis ou de la version de pays. Ceci s'applique également aux fonctions et systèmes de sécurité. L'utilisation des fonctions et systèmes correspondants implique le respect des lois et des règlements en vigueur.

Lavage du véhicule

Généralités

Éliminer régulièrement les corps étrangers dans la zone en dessous du pare-brise, par exemple des feuilles mortes, après avoir ouvert le capot.

En hiver, prendre soin de laver le véhicule plus souvent. En effet, les salissures et les sels d'épandage risquent d'endommager le véhicule.

Consigne de sécurité

REMARQUE

Des dommages peuvent survenir si la trappe de réservoir est ouverte pendant le lavage. Il y a un risque de dommages matériels. Fermer la trappe de réservoir avant le lavage. Utiliser un chiffon pour nettoyer les salissures derrière la trappe de réservoir.

Nettoyeur vapeur et nettoyeur haute pression

Consigne de sécurité

REMARQUE

Lors du nettoyage avec un nettoyeur haute pression, une pression ou des températures trop élevées peuvent endommager différents composants. Il y a un risque de dommages matériels. Respecter une distance suffisante et ne pas maintenir le jet trop longtemps au même endroit. Respecter les instructions d'emploi des nettoyeurs à haute pression.

Distances et température

- ▷ Température maximum : 60 °C.
- ▷ Distance minimale avec les capteurs, caméras, joints et lampes : 30 cm.
- ▷ Distance minimale avec la capote : 50 cm.

Centres de lavage automatiques ou stations de lavage

Consignes de sécurité

REMARQUE

De l'eau peut pénétrer dans la zone des vitres lors de l'utilisation d'installations automatiques de lavage haute pression. Il y a un risque de dommages matériels. Ne pas laver le véhicule dans des installations de lavage haute pression.

⚠ REMARQUE

L'utilisation non conforme de centres ou de stations de lavage automatiques peut entraîner des dommages sur le véhicule. Il y a un risque de dommages matériels. Respecter les instructions suivantes :

- ▷ Choisir de préférence des centres de lavage ou stations avec des brosses douces pour éviter d'endommager la peinture.
- ▷ Ne pas rentrer dans des centres de lavage ou des stations de lavage dont les rails de guidage ont une hauteur supérieure à 10 cm afin d'éviter tout dommage sur la carrosserie.
- ▷ Tenir compte de la largeur maximum des rails de guidage afin d'éviter des dommages aux pneus et aux jantes.
- ▷ Rabattre les rétroviseurs afin d'éviter des dommages aux rétroviseurs extérieurs.
- ▷ Désactiver les essuie-glace et, le cas échéant, le détecteur de pluie pour éviter des dommages au système d'essuie-glace.
- ▷ Ne pas traiter la capote avec de la cire. S'assurer que la station de lavage dispose d'un programme sans cire ou d'un programme spécial pour cabriolets pour éviter d'endommager la capote.

Entrée dans une station de lavage avec une boîte de vitesses automatique Sport M

⚠ REMARQUE

Le levier sélecteur passe automatiquement en position P lorsque l'état opérationnel est désactivé. Les roues se bloquent. Il y a un risque de dommages matériels. Ne pas désactiver l'état opérationnel lorsque le véhicule

doit rouler, par exemple, dans les stations de lavage.

Dans une station de lavage, il est nécessaire que le véhicule puisse avancer librement.

Il convient de quitter le véhicule dans certaines stations de lavage. Le verrouillage du véhicule de l'extérieur dans la position N du levier sélecteur n'est pas possible. Un signal sonore retentit lors de la tentative de verrouillage.

Plus d'informations :

Déplacer ou pousser le véhicule, voir page 162.

Sortie d'une station de lavage

S'assurer que la clé du véhicule se trouve dans le véhicule.

Activer l'état de marche.

Plus d'informations :

État de marche, voir page 47.

Lampes

Ne pas sécher les lampes en les frottant et ne pas utiliser de produits de nettoyage abrasifs ou caustiques.

Détremper les salissures, par exemple les insectes écrasés, avec du shampoing auto ou du produit de nettoyage anti-insectes et les enlever à grande eau.

Éliminer le givre à l'aide d'un spray antigivre pour vitres, ne pas utiliser un grattoir.

Après le lavage du véhicule

Après le lavage du véhicule, sécher les freins en donnant des coups de frein brefs, sous peine de voir l'efficacité des freins brièvement réduite. Grâce à la chaleur générée par le freinage, les disques et les plaquettes de frein sèchent et sont protégés de la corrosion.

Éliminer complètement les résidus sur les vitres pour éviter des pertes de visibilité par les stries et pour réduire le bruit des essuie-glaces et l'usure des balais.

Entretien du véhicule

Produits d'entretien

Généralités

BMW recommande d'utiliser des produits de nettoyage et d'entretien de BMW. Les produits d'entretien adaptés sont disponibles auprès d'un Réparateur Agréé, d'un autre Réparateur Agréé qualifié ou d'un atelier spécialisé.

Consigne de sécurité

AVERTISSEMENT

Les produits de nettoyage peuvent contenir des substances dangereuses ou nocives. Il y a risque de blessures. Ouvrir les portes ou les vitres lors du nettoyage de l'intérieur. Utiliser exclusivement des produits prévus pour le nettoyage des véhicules. Respecter les indications données sur l'emballage.

Peinture du véhicule

Généralités

Un entretien régulier contribue à la sécurité de roulage et à la conservation de la valeur du véhicule. Les influences de l'environnement dans des régions où l'air est fortement pollué, ou les polluants naturels, tels que la résine des arbres ou le pollen, peuvent attaquer la peinture du véhicule. Définir la fréquence et l'ampleur de l'entretien du véhicule en fonction du niveau de salissure.

Éliminer immédiatement les substances agressives, par exemple les fuites de carburant, d'huile ou les déjections d'oiseaux pour éviter toute modification et décoloration de la peinture.

Peinture mate

Utiliser uniquement des produits de nettoyage et d'entretien homologués pour les véhicules avec peinture mate.

Entretien de la capote

Généralités

L'aspect et la durée de vie de la capote dépendent d'un entretien et d'une utilisation adéquats.

Respecter les instructions suivantes :

- ▶ Utiliser un chiffon en microfibres pour le nettoyage du pavillon. Si nécessaire, humidifier légèrement le chiffon.
- ▶ Ne pas trop mouiller le ciel de pavillon.
- ▶ Pour éviter les dépôts de calcaire, les piqûres et les frottements, ne pas enfermer la capote dans son compartiment pendant une durée prolongée. Ne pas replier ni ranger la capote dans le compartiment si elle est humide ou gelée.
- ▶ Si des dépôts de calcaire se forment néanmoins sur le pavillon, les nettoyer avec un chiffon en microfibres et un produit de nettoyage pour l'habitacle.
- ▶ Quand le véhicule séjourne longtemps dans des locaux fermés, veiller à une ventilation suffisante.
- ▶ Gérer le véhicule à l'ombre afin de le protéger du rayonnement solaire intense, pour que la couleur, le caoutchouc et le tissu textile ne soient pas attaqués.
- ▶ Éliminer immédiatement les fientes d'oiseaux, car elles ont un effet caustique et attaquent la capote et les joints d'étanchéité.
- ▶ La résine tenace ou les fientes d'oiseaux peuvent être éliminées de la capote avec un dissolvant spécial pour résine et une brosse douce.

Consigne de sécurité

REMARQUE

Les détachants, diluants de peinture et solvants, l'essence ou produit similaire peuvent endommager la capote ou le gommage. Il y a un risque de dommages matériels. Pour éliminer les tâches sur la capote, utiliser uniquement des produits nettoyants adaptés, par exemple un détachant spécial pour capote.

Nettoyer la capote

En cas de fortes salissures, en particulier pour les capotes de couleurs claires, utiliser un nettoyant spécial pour capote.

Pour le nettoyage, procéder de la façon suivante :

1. Enduire la capote de nettoyant pour capote. Observer les instructions du constructeur.
2. Faire mousser le nettoyant pour capote avec une éponge bien mouillée par des mouvements circulaires.
3. Nettoyer avec de l'eau en abondance ou terminer de nettoyer le véhicule dans la station de lavage. Respecter les remarques concernant les stations de lavage automatiques.

Au bout de trois à cinq lavages, traiter la capote avec un produit imperméabilisant.

Les produits de nettoyage et d'entretien adaptés sont disponibles auprès d'un Réparateur Agréé, d'un autre Réparateur Agréé qualifié ou d'un atelier spécialisé.

Entretien du cuir

La poussière et la pollution des routes provoqueraient dans les pores et les replis des garnitures en cuir une forte abrasion et une fragilisation prématurée de la surface.

Dépoussiérer régulièrement le cuir avec un chiffon ou en passant l'aspirateur.

Pour empêcher les colorations, par exemple par des vêtements, nettoyer et entretenir le cuir tous les deux mois environ.

Nettoyer plus fréquemment le cuir clair étant donné que les salissures dessus sont nettement plus visibles.

Utiliser un produit d'entretien du cuir, car sinon, des impuretés et de la graisse attaqueraient lentement la couche protectrice du cuir.

Entretien du similicuir

Nettoyer régulièrement le similicuir avec un chiffon en microfibrilles humidifié ou dépoussiérer avec un aspirateur.

Faute de quoi, la poussière et la pollution des routes provoqueraient dans les pores et les replis des garnitures en cuir une forte abrasion et une fragilisation prématurée de la surface.

En cas d'encrassement important, utiliser une éponge souple ou un chiffon en microfibrilles imbibé de produit de nettoyage de l'habitat.

Retirer immédiatement les matières agressives, comme la crème solaire, pour éviter les altérations et les décolorations du similicuir.

Entretien des garnitures en tissu

Généralités

Passer régulièrement les coussins à l'aspirateur.

En cas de fortes salissures, par exemple taches de boissons, utiliser une éponge souple ou un chiffon en microfibrilles avec des nettoyeurs d'intérieur appropriés.

Nettoyer généreusement les coussins jusqu'aux coutures. Éviter de frotter fortement.

Consigne de sécurité

REMARQUE

Les bandes auto-agrippantes ouvertes des vêtements peuvent endommager les garnitures de siège et les autres garnissages en tissu dans le véhicule. Il y a un risque de dommages matériels. Veiller à ce que les fermetures par bande auto-agrippante soient fermées.

Entretien de pièces particulières

Jantes en allié léger

Lors du nettoyage sur le véhicule, n'utiliser qu'un détergent de jantes neutre avec un pH compris entre 5 et 9. Ne pas utiliser de produit de nettoyage récurant ni de nettoyeur vapeur au-dessus de 60 °C. Observer les instructions du constructeur.

Des produits de nettoyage corrosifs, acides ou alcalins, peuvent détruire la couche de protection des composants voisins, notamment des disques de frein.

Après le lavage, sécher les freins en donnant des coups de frein brefs. Grâce à la chaleur générée par le freinage, les disques et les plaquettes de frein sèchent et sont protégés de la corrosion.

Surfaces à effet chrome

Nettoyer soigneusement les surfaces à effet chrome avec beaucoup d'eau et, le cas échéant, avec du shampoing auto, notamment si elles ont été en contact avec du sel de déneigement.

Éléments en caoutchouc

Les éléments en caoutchouc peuvent présenter des surfaces sales ou des pertes de brillance en raison de l'influence de l'environnement. Pour le nettoyage, utiliser uniquement de l'eau et des produits d'entretien adaptés.

Traiter à intervalles réguliers les éléments particulièrement sollicités avec des produits d'entretien pour caoutchouc. Pour l'entretien des joints en caoutchouc, ne pas utiliser de produit d'entretien à base de silicone, car cela risquerait d'engendrer des bruits et d'entraîner une détérioration.

Balais d'essuie-glace

Les balais d'essuie-glace sont nettoyés à l'aide du lave-glace.

Éviter tout nettoyage manuel supplémentaire des balais d'essuie-glace afin d'éviter une dégradation de la qualité du nettoyage.

Éléments en bois précieux

Pour le nettoyage des garnitures en bois précieux et les pièces exécutées en bois précieux, utiliser seulement un chiffon humide. Sécher ensuite avec un chiffon doux.

Kenaf

Nettoyer les pièces en fibres Kenaf uniquement avec des produits d'entretien adaptés.

Pièces en plastique

REMARQUE

Les nettoyants contenant de l'alcool ou des solvants comme les nitrodiluants, les détergents à froid, le carburant ou produits similaires peuvent endommager les pièces en plastique. Il y a un risque de dommages matériels. Pour le nettoyage, utiliser un chiffon en microfibres. Si nécessaire, humidifier légèrement le chiffon.

Ne pas trop mouiller le ciel de pavillon.

Ceintures de sécurité

AVERTISSEMENT

Les nettoyants chimiques peuvent détruire le tissu des ceintures de sécurité. Les ceintures de sécurité ne peuvent alors plus assurer leur fonction de protection correctement. Il y a risque de blessures ou danger de mort. Utiliser uniquement une solution savonneuse douce pour nettoyer les ceintures de sécurité.

Les sangles de ceinture sales s'enroulent mal, ce qui risque de compromettre la sécurité.

Nettoyer les sangles de ceinture exclusivement à l'eau savonneuse douce, sans les déposer.

N'enrouler les ceintures de sécurité que lorsqu'elles sont sèches.

Moquettes et tapis de sol

AVERTISSEMENT

Les objets se trouvant sur le plancher côté conducteur peuvent limiter la course des pédales ou bloquer une pédale enfoncée à fond. Il y a risque d'accident. Ranger les objets dans le véhicule de manière à ce qu'ils soient sécurisés et ne puissent pas parvenir dans la zone des pieds du conducteur. Utiliser des tapis de sol adaptés au véhicule et qui peuvent être fixés au plancher. Ne pas utiliser de tapis de sol non fixés et ne pas superposer plusieurs tapis de sol. Veiller à laisser un espace libre suffisant pour les pédales. Veiller à ce que les tapis de sol soient de nouveau fixés de façon sûre après avoir été enlevés, par exemple pour les nettoyer.

Les tapis de sol peuvent être enlevés pour le nettoyage de l'intérieur de l'habitacle.

En cas de forte salissure, nettoyer les moquettes avec un chiffon en microfibres et de l'eau ou un détergent pour textiles. Frotter dans un

mouvement de va-et-vient dans le sens du déplacement, sinon la moquette pourrait feutrer.

Capteurs et objectifs de caméra

Pour nettoyer les capteurs ou objectifs de caméra, utiliser un chiffon légèrement imbibé de produit pour vitres.

Affichages, éléments de commande et verre de protection de l'affichage tête haute

REMARQUE

Les surfaces peuvent être endommagées si elles ne sont pas nettoyées correctement, par exemple par des nettoyants chimiques, de l'humidité ou tout type de liquide. Il y a un risque de dommages matériels.

- ▷ Éviter d'exercer une pression trop importante et ne pas utiliser de matériaux abrasifs.
- ▷ Pour nettoyer les écrans, utiliser un chiffon en microfibres antistatique, propre et sec.
- ▷ Nettoyer les éléments de commande et, selon l'équipement, le verre de protection de l'affichage tête haute avec un chiffon en microfibres humidifié et un nettoyeur ménager classique.

Mise hors circulation du véhicule

Lors d'une mise hors circulation du véhicule pendant plus de trois mois, il faut prendre des mesures spéciales. De plus amples informations peuvent être obtenues auprès d'un Réparateur Agréé, d'un autre Réparateur Agréé qualifié ou d'un atelier spécialisé.

Caractéristiques techniques

Équipement du véhicule

Ce chapitre comprend tous les équipements de série, spécifiques à un pays et en option, proposés pour cette série de modèles. Par conséquent, les fonctions et les équipements décrits ici ne sont pas tous disponibles dans

le véhicule, par exemple en raison des équipements optionnels choisis ou de la version de pays. Ceci s'applique également aux fonctions et systèmes de sécurité. L'utilisation des fonctions et systèmes correspondants implique le respect des lois et des règlements en vigueur.

Généralités

Les caractéristiques techniques et les spécifications de la notice d'utilisation sont fournies à titre indicatif. Les données spécifiques au véhicule peuvent différer, par exemple en raison d'équipements optionnels choisis, de versions de pays ou de méthodes de mesure spécifiques au pays. Des valeurs détaillées sont disponibles dans les documents d'imma-

trication et sur les plaques informatives du véhicule ou peuvent être demandées auprès d'un Réparateur Agréé, d'un autre Réparateur Agréé qualifié ou d'un atelier spécialisé.

Les indications portées dans les papiers du véhicule sont toujours prioritaires sur celles présentées dans cette notice d'utilisation.

Charge utile

La charge indiquée dans la notice d'utilisation correspond à un véhicule sans conducteur avec l'équipement de série et sans équipement optionnel. Les équipements optionnels peuvent modifier la masse réelle du véhicule et l'augmentent en règle générale. Cela modifie

également la charge utile et la modifie en règle générale. La charge utile réelle dépend de la masse réelle et de la masse totale techniquement admissible lorsque le véhicule est chargé et doit être déterminée individuellement pour chaque véhicule.

Dimensions

Les dimensions peuvent différer en fonction de la version de modèle, de la variante d'équipement ou des procédés spécifiques de mesure nationaux.

La hauteur du véhicule peut également varier en raison des pneus et du chargement, par exemple.

BMW M8 Cabriolet

Largeur avec rétroviseurs	mm	2137
Largeur sans rétroviseurs	mm	1907
Hauteur	mm	1353
Longueur	mm	4867
Empattement	mm	2827
Plus petit diamètre de braquage Ø	m	12,2

Poids

BMW M8 Cabriolet

Poids à vide en ordre de marche, avec 75 kg de chargement, réservoir de carburant rempli à 90 %, sans équipement optionnel	kg	2100
Poids total autorisé	kg	2440
Charge utile	kg	415
Charge autorisée sur l'essieu avant	kg	1215
Charge autorisée sur l'essieu arrière	kg	1260

Capacités

BMW M8 Cabriolet

Réservoir de carburant, environ	Litres	68
---------------------------------	--------	----

Tenir compte des autres informations sur la qualité du carburant, voir page [381](#).

Sièges adaptés aux systèmes de retenue pour enfant

Équipement du véhicule

Ce chapitre comprend tous les équipements de série, spécifiques à un pays et en option, proposés pour cette série de modèles. Par conséquent, les fonctions et les équipements décrits ici ne sont pas tous disponibles dans le véhicule, par exemple en raison des équipements optionnels choisis ou de la version de pays. Ceci s'applique également aux fonctions et systèmes de sécurité. L'utilisation des fonctions et systèmes correspondants implique le respect des lois et des règlements en vigueur.

Informations pour les fabricants de sièges enfant

Généralités

Informations sur l'utilisation des systèmes de retenue pour enfants sur les sièges respectifs, conformément aux normes ECE-R 16 et ECE-R 129.

Utilisation possible des systèmes de retenue pour enfant sur les sièges

Position de siège	1	3 - Airbag ON	3 - Airbag OFF	4	5	6
Position de siège adaptée à une fixation universelle par ceinture.	non	Oui face à la route	Oui dos à la route		Oui	Oui
Position de siège i-Size.	non	non	non		non	non
Position de siège adaptée à la fixation latérale : L1/L2.	non	non	non		non	non
Plus grande fixation orientée vers l'arrière : R1/R2X/R2/R3.	non	non	non		R1	non R1
Plus grande fixation orientée vers l'avant : F2X/F2/F3.	non	non	non		F3	non F3
Plus grande fixation Booster adaptée : B2/B3.	non	non	non		B3	non B3

Une position de siège sans homologation i-Size n'est pas compatible avec le support i-Size.

Une position de siège avec ancrages ISOFIX inférieurs sans Top Tether n'est pas disponible.

Le véhicule n'est pas équipé de boucles de ceinture pour adulte entre les deux ancrages ISOFIX inférieurs.

Numéro de siège	Position dans le véhicule
1	Avant gauche
2	Avant milieu
3	Avant droite
4	2e rangée de sièges gauche
5	2e rangée de sièges milieu
6	2e rangée de sièges droite
7	3e rangée de sièges gauche
8	3e rangée de sièges milieu
9	3e rangée de sièges droite

Annexe

Généralités

Ici, vous trouverez, le cas échéant, des mises à jour de la notice d'utilisation du véhicule.

Mises à jour après la clôture de la rédaction

Après la clôture de la rédaction de la notice d'utilisation intégrée dans le véhicule, les chapitres suivants ont été mis à jour dans la notice d'utilisation imprimée :

License Texts and Certifications

Tout de A à Z

Index alphabétique des mots-clés

0-9

3D View, voir Surround View [304](#)

A

ABS, voir Système antiblocage des roues [245](#)

Accès confort [105](#)

Accessoires et pièces [9](#)

Accoudoir central, avant [336](#)

ACC, régulateur de vitesse avec régulation de distance [264](#)

Actionner le couvercle de coffre, clé du véhicule [91](#)

Activation, airbag [206](#)

Activation automatique, voir Règles climatisation [140](#)

Active Guard Plus, voir Intelligent Safety [210](#)

Active Guard, voir Intelligent Safety [210](#)

Activité du conducteur, voir Driver Attention Camera [69](#)

Actualisation logicielle, voir Remote Software Upgrade [64](#)

Adaptation des contenus, iDrive [54](#)

Additifs, types d'huile moteur [384](#)

Aération, voir Ventilation [323](#)

Aérer, voir Ventilation auxiliaire [323](#)

Affichage de la température, voir Température extérieure [184](#)

Affichage de périodicité, voir Besoins d'entretien [186](#)

Affichage des notifications, BMW Intelligent Personal Assistant [71](#)

Affichage M, combiné d'instruments [171](#)

Affichages [170](#)

Affichages de défauts, voir Check-Control [174](#)

Affichages de pannes, voir Check-Control [174](#)

Affichages Sport [189](#)

Affichage standard, combiné d'instruments [171](#)

Affichage sur le pare-brise, voir Affichage tête haute [190](#)

Affichage tête haute [190](#)

Affichage tête haute, entretien [411](#)

Affichage tête haute, position, mémoriser, voir Fonction Memory [136](#)

Affichage tête haute, vue M [191](#)

Affichage tête haute, vue standard [191](#)

Afficheur de mesure, voir Combiné d'instruments [170](#)

Âge des pneus [357](#)

Aide à la conduite, stationnement, voir Systèmes d'aide au stationnement [289](#)

Aide à la conduite, voir Intelligent Safety [210](#)

Aide au démarrage [402](#)

Aide au démarrage en côte, voir Assistant de démarrage [245](#)

Aide au stationnement latéral sans Surround View [294](#)

Aide au stationnement latéral, Surround View [305](#)

Aide au stationnement, voir Radars de stationnement [289](#)

Aide dans les passages étroits, voir Assistant directionnel et de contrôle de la trajectoire [278](#)

Aide en cas de panne [396](#)

Aide lors du démarrage en côte, voir Assistant de démarrage [245](#)

Airbag de genoux [204](#)

Airbag latéral [204](#)

Airbag passager avant, désactivation/activation [206](#)

Airbag passager avant, témoin de contrôle [207](#)

Airbags [204](#)

Airbags frontaux [204](#)

Airbags, témoin/voyant d'alerte [206](#)

- Air extérieur, voir Contrôle automatique de recyclage de l'air [321](#)
- Alarme [116](#)
- Alarme antivol [90](#)
- Alarme, involontaire [117](#)
- Alarme involontaire, éviter [117](#)
- Alerte de changement de voie [228](#)
- Alerte de collision latérale [231](#)
- Alerte de dépassement de vitesse [70](#)
- Alerte de distance, voir Radars de stationnement [289](#)
- Alerte d'oubli de ceinture pour les sièges arrière [132](#)
- Alerte d'oubli de ceinture pour les sièges du conducteur et du passager avant [131](#)
- alerte d'oubli de ceinture, voir ceintures de sécurité [131](#)
- Allume-cigare, à l'avant [330](#)
- Allume-cigares [330](#)
- Allumer les pleins phares, position nuit, voir Feux de route anti-éblouissement [198](#)
- Amazon Alexa Car Integration [61](#)
- Amortisseurs dynamiques, voir Châssis M adaptatif [315](#)
- Amortisseurs, réglage actif, voir Châssis M adaptatif [315](#)
- Ampoules et feux [392](#)
- Ancrages de cric [375](#)
- Android Auto, connexion au véhicule [85](#)
- Android Auto, intégration pour smartphone [85](#)
- Angle d'ouverture de porte, Surround View [305](#)
- Anneau de remorquage [405](#)
- Anneaux d'arrimage dans le compartiment à bagages [339](#)
- Antigel, voir Liquide de lave-glace [387](#)
- Antivol de roue [374](#)
- Appareil, enregistrer [79](#)
- Appareil, raccorder [79](#)
- Appareils adaptés [80](#)
- Appareils compatibles, voir Appareils adaptés [80](#)
- Appareils, gérer [80](#)
- Appareils mobiles, gérer [80](#)
- Appel d'urgence [398](#)
- Appel d'urgence intelligent [400](#)
- Appel de détresse légal [398](#)
- Appel de phares [157](#)
- Apple CarPlay, connexion au véhicule [84](#)
- Apple CarPlay, intégration pour smartphone [84](#)
- Appis, voir la notice d'utilisation concernant le système de navigation, de divertissement et de communication [6](#)
- Appuie-têtes, arrière [133](#)
- Appuie-têtes avant [132](#)
- Appuie-têtes et sièges [127](#)
- Aquaplaning [346](#)
- Arrêt du moteur, voir État de marche [47](#)
- Arrimage, objets transportés [338](#)
- Assistance à l'accélération, voir Launch Control [167](#)
- Assistance de direction, voir Système Servotronic [249](#)
- Assistance Dépannage, voir BMW Assistance Dépannage [397](#)
- Assistance Dépannage, voir BMW Assistance en cas d'accident [398](#)
- Assistance en cas d'accident, voir BMW Assistance en cas d'accident [398](#)
- Assistant basse vitesse [165](#)
- Assistant d'arrêt d'urgence [239](#)
- Assistant d'embouteillage, voir Assisted Driving Mode Plus [283](#)
- Assistant d'évitement [216](#)
- Assistant de changement de voie [284](#)
- Assistant de configuration [74](#)
- Assistant de contrôle de la trajectoire, voir Assistant directionnel et de contrôle de la trajectoire [278](#)
- Assistant de convoi, voir Assisted Driving Mode Plus [283](#)
- Assistant de démarrage [245](#)
- Assistant de démarrage en côte, voir Contrôle dynamique de stabilité [251](#)
- Assistant de détection de somnolence [243](#)
- Assistant de détection de somnolence, conducteur, voir Driver Attention Camera [69](#)
- Assistant de freinage [245](#)
- Assistant de maintien de voie avec protection active anticollision latérale, voir Avertisseur de collision latérale [231](#)

Assistant de marche arrière [302](#)
 Assistant de stationnement [297](#)
 Assistant de stationnement Plus, voir Surround View [304](#)
 Assistant directionnel et de contrôle de la trajectoire [278](#)
 Assistant Personnel [57](#)
 Assistant pour se garer [297](#)
 Assisted Driving Mode Plus [283](#)
 Assisted Driving Mode, voir Assistant directionnel et de contrôle de la trajectoire [278](#)
 Assisted Driving View [172](#)
 Astuces de conduite, voir Conseils généraux de conduite [345](#)
 Atelier, voir Besoins de maintenance [186](#)
 Audio, voir la notice d'utilisation concernant le système de navigation, de divertissement et de communication [6](#)
 Automatiser les habitudes, BMW Intelligent Personal Assistant [62](#)
 Automatisation d'éclairage [194](#)
 Autonomie [185](#)
 Avertissement collision frontale, voir Avertisseur d'intersection [218](#)
 Avertissement collision frontale, voir Avertisseur de collision frontale [212](#)
 Avertissement collision frontale, voir Avertisseur de piétons [221](#)
 Avertissement collision frontale, voir Avertisseur de priorité [234](#)
 Avertissement collision frontale, voir Intelligent Safety [210](#)
 Avertissement de carrefour avec fonction de freinage City [218](#)
 Avertissement de circulation transversale [311](#)
 Avertissement de perte de pression, voir Contrôle de pression des pneus [364](#)
 Avertissement de pression des pneus, voir Contrôle de pression des pneus [364](#)
 Avertissement de pression des pneus, voir Mesure individuelle de pression des pneus [370](#)
 Avertissement de réserve, voir Autonomie [185](#)
 Avertissement gel, voir Température extérieure [184](#)
 Avertissement perte de pression, voir Mesure individuelle de pression des pneus [370](#)

Avertisseur de circulation transversale [311](#)
 Avertisseur de collision frontale avec fonction de freinage [212](#)
 Avertisseur de collision frontale avec fonction de freinage City [212](#)
 Avertisseur de conduite en sens interdit [237](#)
 Avertisseur de franchissement de ligne [224](#)
 Avertisseur de piétons avec fonction de freinage [221](#)
 Avertisseur de priorité [234](#)
 Avertisseur de risque de collision arrière [233](#)
 Avertisseur sonore [36](#)

B

Balais d'essuie-glace, changer [391](#)
 Barre pour le démarrage par remorquage/remorquage [404](#)
 Basculement, rétroviseur extérieur côté passager avant, voir Commande automatique d'orientation vers la bordure de trottoir [134](#)
 Base pour smartphones, voir Compartiment de recharge sans fil [333](#)
 Batterie [392](#)
 Batterie du véhicule [392](#)
 Batterie, élimination [394](#)
 Besoins d'entretien [186](#)
 Besoins de maintenance, voir Condition Based Service [388](#)
 Besoins d'entretien, voir Condition Based Service [388](#)
 Blocage du différentiel [255](#)
 Blu-ray, voir la notice d'utilisation concernant le système de navigation, de divertissement et de communication [6](#)
 BMW Assistance Dépannage [397](#)
 BMW Assistance en cas d'accident [398](#)
 BMW Assistance, voir la notice d'utilisation concernant le système de navigation, de divertissement et de communication [6](#)
 BMW Digital Key [100](#)
 BMW Drive Recorder [241](#)
 BMW Intelligent Personal Assistant [57](#)
 BMW M, technologie [342](#)
 BMW, système de maintenance [388](#)
 Boîte à gants [335](#)

Boîte de vitesses automatique Sport M [160](#)
Boîte de vitesses automatique, voir Boîte de vitesses automatique Sport M [160](#)
Boîte de vitesses, voir Boîte de vitesses automatique Sport M [160](#)
Bonne place pour les enfants [141](#)
Borne d'alimentation, aide au démarrage [402](#)
Bornes d'alimentation de dépannage [402](#)
Bouchon de réservoir [352](#)
Bouclage des ceintures, voir Ceintures de sécurité [130](#)
Bouton pression-rotation, voir Sélecteur [53](#)
Bridage de la vitesse, valeur affichée, voir Indicateur de limitation de vitesse [256](#)
Buée, pare-brise [322](#)

C

Câble en nylon pour le démarrage par remorquage/remorquage [404](#)
Câble pour le démarrage par remorquage/remorquage [404](#)
Cabriolet, capote [119](#)
Cabriolet, coupe-vent [124](#)
Cabriolet, toit [119](#)
Calibrage des sièges avant [128](#)
calibrer un siège [128](#)
Caméra, caméra de recul, sans Surround View [294](#)
Caméra, caméra de recul, voir Surround View [304](#)
Caméra, combiné d'instruments, voir Driver Attention Camera [69](#)
Caméra de recul, sans Surround View [294](#)
Caméra de recul, voir Surround View [304](#)
Caméras, voir Capteurs du véhicule [41](#)
Caméra, voir Surround View [304](#)
Caoutchoucs, entretien [410](#)
Capacité du réservoir de carburant [413](#)
Capot [379](#)
Capot actif, voir Système de protection active des piétons [209](#)
Capote [119](#)
Capote, cloison de séparation du compartiment à bagages [122](#)
Capote, commande de secours [122](#)
Capote, système de protection contre le retournement [208](#)
Capteur d'inclinaison [117](#)
Capteur d'accélération, voir gravimètre [173](#)
Capteurs à ultrasons, voir Capteurs du véhicule [41](#)
Capteurs du véhicule [41](#)
Capteurs, entretien [411](#)
Capteurs radars, voir Capteurs du véhicule [41](#)
Caractéristiques techniques [412](#)
Carburant [381](#)
Carburant, économiser [350](#)
Carburant recommandé [381](#)
Caring Car, BMW Intelligent Personal Assistant [62](#)
CarPlay, connexion au véhicule [84](#)
Catalyseur voir Système d'échappement chaud [345](#)
Catégories de siège enfant, voir Places assises adaptées pour les systèmes de retenue pour enfant [147](#)
CBS, voir Condition Based Service [388](#)
Ceintures de sécurité [130](#)
Ceintures de sécurité, entretien [411](#)
Cendrier [329](#)
Centres de lavage [406](#)
Centres de lavage, automatiques [406](#)
Chaînes neige [363](#)
Changement de rapport [164](#)
Changement de roue [372](#)
Changement, roues et pneus [357](#)
Chargement [338](#)
Chargement du compartiment à bagages, voir Rangement des objets transportés [338](#)
Charges sur l'essieu, autorisées [413](#)
Charge sur le toit, autorisée [413](#)
Charge utile, caractéristiques techniques [413](#)
Châssis électronique, voir Châssis M adaptatif [315](#)
Châssis M adaptatif [315](#)
Châssis sport, voir Châssis M adaptatif [315](#)
Chauffage de la lunette arrière [322](#)
Chauffage de siège [137](#)
Chauffage de siège, règles climatisation [140](#)
Chauffage des surfaces, voir Chauffage de siège et d'accoudoirs [137](#)

- Chauffage d'accoudoir [137](#)
 Chauffage d'assise et d'accoudoir [137](#)
 Chauffage, nuque [138](#)
 Chauffe nuque [138](#)
 Check-Control [174](#)
 Ciel de pavillon [40](#)
 Circuit [349](#)
 Circulation à droite, mode d'éclairage [200](#)
 Circulation à gauche, mode d'éclairage [200](#)
 Clé à fourche, voir Outillage de bord [391](#)
 Clé de contact, voir Clé du véhicule [88](#)
 Clé de véhicule, supplémentaire [92](#)
 Clé de voiture, voir Clé du véhicule [88](#)
 Clé du véhicule [88](#)
 Clé du véhicule avec écran, dysfonctionnement [97](#)
 Clé du véhicule avec écran, voir Clé écran BMW [94](#)
 Clé du véhicule, clé intégrée [103](#)
 Clé du véhicule, dysfonctionnement [93](#)
 Clé du véhicule, perte [92](#)
 Clé du véhicule, remplacer la batterie [92](#)
 Clé écran BMW [94](#)
 Clé écran BMW, dysfonctionnement [97](#)
 Clé écran, dysfonctionnement [97](#)
 Clé écran, voir Clé écran BMW [94](#)
 Clé générale, voir Clé du véhicule [88](#)
 Clé intégrée [103](#)
 Clé, mécanique [103](#)
 Clé numérique, voir BMW Digital Key [100](#)
 Clé, voir Clé du véhicule [88](#)
 Clé, voir Clé écran BMW [94](#)
 Clignotants, commande [156](#)
 Clignotants, remplacement des ampoules, voir Ampoules et feux [392](#)
 Clignotants, témoin [180](#)
 Climatisation [317](#)
 Climatiseur automatique [317](#)
 Cloison de séparation du compartiment à bagages [122](#)
 Code variable, émetteur portatif [327](#)
 Coffre à bagage, cloison de séparation du compartiment à bagages [122](#)
 Coffre à bagages, voir Compartiment à bagages [338](#)
 Combiné d'instruments [170](#)
 Combiné d'instruments, affichage M [171](#)
 Combiné d'instruments, affichage standard [171](#)
 Comfort Access, voir Accès confort [105](#)
 Commande automatique d'éclairage [194](#)
 Commande automatique d'orientation vers la bordure de trottoir, rétroviseur extérieur [134](#)
 Commande de secours, capote [122](#)
 Commande impulsionnelle des clignotants [157](#)
 Commande manuelle, débit d'air [321](#)
 Commande manuelle, diffusion de l'air [322](#)
 Commande vocale [57](#)
 Communication, voir la notice d'utilisation concernant le système de navigation, de divertissement et de communication [6](#)
 Commutateur à clé pour l'airbag passager avant [206](#)
 Commutateur d'éclairage [194](#)
 Commutateur d'airbag, voir Commutateur à clé pour l'airbag passager avant [206](#)
 Commutateurs, voir Poste de conduite [36](#)
 Commutation jour/nuit automatique, rétroviseur intérieur [135](#)
 Commutation jour/nuit automatique, voir Feux de route anti-éblouissement [198](#)
 Comparaison des entrées [50](#)
 Compartiment à bagages [338](#)
 Compartiment à bagages, agrandir [340](#)
 Compartiment à bagages, déverrouillage de secours [112](#)
 Compartiment de rangement, compartiment à bagages [339](#)
 Compartiment de recharge sans fil pour smartphones [333](#)
 Compartiment moteur [378](#)
 Compartiments dans les portes [336](#)
 Compresseur [360](#)
 Compte-tours [183](#)
 Compteur kilométrique journalier, voir Données des trajets [188](#)
 Compteur kilométrique total, voir Données des trajets [188](#)
 Condensation, voir Eau de condensation à l'arrêt du véhicule [348](#)
 Condition Based Service [388](#)
 Conduite [150](#)
 Conduite, bouton Start/Stop [150](#)

- Configuration M, affichage sur le combiné d'instruments [174](#)
- Confort de conduite [315](#)
- ConnectDrive, voir la notice d'utilisation concernant le système de navigation, de divertissement et de communication [6](#)
- Connexion Bluetooth [82](#)
- Connexion sans fil, voir Connexion WLAN [83](#)
- Connexion USB [86](#)
- Connexion WLAN [83](#)
- Conseils de conduite, généraux [345](#)
- Conseils de conduite, rodage [344](#)
- Conseils généraux de conduite [345](#)
- Console centrale [38](#)
- Consommation instantanée [173](#)
- Consommation moyenne [173](#)
- Consommation moyenne, voir Données des trajets [188](#)
- Consommation, voir Données des trajets [188](#)
- Contacts, voir la notice d'utilisation concernant le système de navigation, de divertissement et de communication [6](#)
- Contour du dossier, voir Soutien lombaire [129](#)
- Contrôle actif de stationnement [293](#)
- Contrôle automatique de recyclage de l'air [321](#)
- Contrôle de la pression des pneus, réinitialisation [366](#)
- Contrôle de pression des pneus [364](#)
- Contrôle de pression des pneus, voir Contrôle de pression des pneus [364](#)
- Contrôle de pression pneus, voir Mesure individuelle de pression des pneus [370](#)
- Contrôle dynamique de moteur [168](#)
- Contrôle dynamique de moteur M [168](#)
- Contrôle dynamique de stabilité [251](#)
- Contrôler électroniquement le niveau d'huile [383](#)
- Corrosion, disques de frein [348](#)
- Cotes, voir Dimensions [412](#)
- Coupe-vent [124](#)
- Couple, voir Affichages Sport [189](#)
- Coupure de courant [394](#)
- Coupure du moteur, voir État de marche [47](#)
- Couvercle de coffre [110](#)
- Couvercle de coffre, déverrouillage de secours [112](#)
- Couvercle de coffre, ouverture et fermeture sans contact [107](#)
- Couvercle de compartiment à bagages, voir Couvercle de coffre [110](#)
- Crevaision, poursuite du voyage, voir Contrôle de pression des pneus [364](#)
- Crevaision, poursuite du voyage, voir Mesure individuelle de pression des pneus [370](#)
- Crevaision, réparer [359](#)
- Crevaision, voir Contrôle de pression des pneus [364](#)
- Crevaision, voir Mesure individuelle de pression des pneus [370](#)

D

- Dashcam, voir BMW Drive Recorder [241](#)
- Date [68](#)
- DCC, voir Régulateur de vitesse sans régulateur de distance [261](#)
- Débit d'air, climatiseur automatique [321](#)
- Dégivrage, pare-brise [322](#)
- Délimitation des voies, avertissement [224](#)
- Démarrage du moteur, voir Aide au démarrage [402](#)
- Démarrage du moteur, voir État de marche [47](#)
- Démarrage en côte, voir Assistant de démarrage [245](#)
- Démarrage externe, voir Aide au démarrage [402](#)
- Démarrage par remorquage [403](#)
- Démarrer le moteur avec la Key Card [98](#)
- Démarrer, voir État de marche [47](#)
- Dernière maintenance, voir Historique de maintenance [186](#)
- Désactivation, airbag [206](#)
- Détecteur de pluie [158](#)
- Détergent neutre, voir Jantes en alliage léger, entretien [410](#)
- Déverrouillage automatique [115](#)
- Déverrouillage, clé du véhicule [89](#)
- Déverrouillage de secours, couvercle de coffre [112](#)
- Déverrouillage de secours, frein de parking [167](#)
- Déverrouillage de secours, trappe de réservoir [353](#)

- Déverrouillage, réglages [114](#)
- Déverrouiller, automatiquement [115](#)
- Diamètre de braquage entre murs, véhicule [412](#)
- Différentiel M actif [255](#)
- Diffuseurs d'air, voir Ventilation [323](#)
- Diffusion d'air individuelle [322](#)
- Digital Key [100](#)
- Dimensions [412](#)
- Dispositifs d'arrimage, voir Anneaux d'arrimage dans le compartiment à bagages [339](#)
- Disques de frein, rodage [344](#)
- Disques de frein, voir Système de freinage [344](#)
- Divertissement, liste de sélection du combiné d'instruments [187](#)
- Divertissement, voir la notice d'utilisation concernant le système de navigation, de divertissement et de communication [6](#)
- Dommages, pneus [356](#)
- Données des trajets [188](#)
- Données du moteur, affichage sur le combiné d'instruments [174](#)
- Données du véhicule et protection des données [10](#)
- Données du véhicule, réinitialiser [70](#)
- Données personnelles, effacer [73](#)
- Données sur les pneus, affichage sur le combiné d'instruments [174](#)
- Données, voir Données personnelles, effacer [73](#)
- Dossier, inclinaison [128](#)
- Dossiers des sièges arrière, rabattre [340](#)
- Dossier, sièges [127](#)
- Drivelogic [166](#)
- Driver Attention Camera [69](#)
- Drive Recorder [241](#)
- Driving Assistant, voir Intelligent Safety [210](#)
- DSC, voir Contrôle dynamique de stabilité [251](#)
- Dynamic Cruise Control, voir Régulateur de vitesse [261](#)
- Dysfonctionnement, clé du véhicule [93](#)
- Dysfonctionnement, clé écran BMW [97](#)
- Eau de refroidissement [385](#)
- Eau sur la route [346](#)
- Échange, roues et pneus [357](#)
- Échappement, voir Système d'échappement [345](#)
- Éclairage [194](#)
- Éclairage, commande automatique [194](#)
- Éclairage d'accompagnement [196](#)
- Éclairage d'accompagnement, activer [92](#)
- Éclairage d'accueil [196](#)
- Éclairage d'accueil au déverrouillage [89](#)
- Éclairage d'ambiance [201](#)
- Éclairage de haut-parleurs, voir Bowers & Wilkins [202](#)
- Éclairage de l'affichage, voir Éclairage des instruments [201](#)
- Éclairage de poignée de porte, voir Éclairage d'accueil [196](#)
- Éclairage de rond-point [198](#)
- Éclairage des instruments [201](#)
- Éclairage de virage adaptatif [197](#)
- Éclairage extérieur au déverrouillage [89](#)
- Éclairage extérieur, véhicule verrouillé [91](#)
- Éclairage, haut-parleurs, voir Bowers & Wilkins [202](#)
- Éclairage intérieur [201](#)
- Éclairage intérieur au déverrouillage [89](#)
- Éclairage intérieur, véhicule verrouillé [91](#)
- Économie d'énergie, voir Affichage du point de changement de vitesse [187](#)
- Écran central, voir Écran de contrôle [52](#)
- Écran d'accueil, profils de conducteur [74](#)
- Écran de contrôle [52](#)
- Écran de contrôle, fenêtre contextuelle [70](#)
- Écran de contrôle, luminosité [70](#)
- Effacement, données personnelles [73](#)
- Élimination de la batterie usagée [394](#)
- Élimination des déchets, liquide de refroidissement [386](#)
- Émetteur portatif à code variable [327](#)
- Empattement, véhicule [412](#)
- Enfant, bonne place [141](#)
- Enfants, systèmes de retenue, voir Transport d'enfants en toute sécurité [141](#)
- Enfants, transport [141](#)
- Eau de condensation à l'arrêt du véhicule [348](#)

Enregistrement vidéo, voir BMW Drive Recorder [241](#)

Enregistrer, appareils mobiles, voir Connexions [79](#)

Entrée confort, voir Déverrouillage [89](#)

Entrée de commandes vocales, voir BMW Intelligent Personal Assistant [57](#)

Entrée de lettres et de chiffres [50](#)

Entrée, iDrive [49](#)

Entrer l'adresse, système de navigation, voir la notice d'utilisation concernant le système de navigation, de divertissement et de communication [6](#)

Entretien [406](#)

Entretien, affichage tête haute [411](#)

Entretien des garnitures en tissu [409](#)

Entretien du cuir [409](#)

Entretien du véhicule, peinture [408](#)

Entretien, écrans [411](#)

Entretien, entretien du véhicule [408](#)

Entretien, jantes en alliage léger [410](#)

Équipement du véhicule [8](#)

Équipement du véhicule, voir Équipement du véhicule [8](#)

Équipement, intérieur [326](#)

Équipement optionnel, voir Équipement du véhicule [8](#)

Essence [381](#)

Essuie-glace, position relevée [160](#)

Essuie-glace, voir Système d'essuie-glace [157](#)

État de marche, démarrage du moteur [47](#)

État de marche du véhicule [45](#)

État de marche, voir État de marche du véhicule [45](#)

État de repos, voir État de marche du véhicule [45](#)

État des pneus, affichage [366](#)

État du véhicule [190](#)

État opérationnel, voir État de marche du véhicule [45](#)

Évitement, assistant [216](#)

Experience Modes, BMW Intelligent Personal Assistant [62](#)

Extincteur [401](#)

F

Fausse alerte, voir Alarme involontaire, éviter [117](#)

Fenêtre contextuelle, écran de contrôle [70](#)

Fermer avec la Key Card [98](#)

Fermer la capote à la main [122](#)

Fermeture assistée Soft Close, portes [112](#)

Fermeture avec le smartphone, voir BMW Digital Key [100](#)

Fermeture confort, clé de véhicule [91](#)

Fermeture, voir Ouverture et fermeture [88](#)

Feux arrière, changer, voir Ampoules et lampes [392](#)

Feux arrière de brouillard [200](#)

Feux arrière de brouillard, remplacer, voir Ampoules et lampes [392](#)

Feux de croisement de jour [196](#)

Feux de croisement, utilisation [195](#)

Feux de détresse [396](#)

Feux de position [195](#)

Feux de route [157](#)

Feux de route anti-éblouissement [198](#)

Feux de route laser [200](#)

Feux de stationnement [195](#)

Feux directionnels [198](#)

Feux stop adaptatifs, voir Feux stop dynamiques [241](#)

Feux stop dynamiques [241](#)

Filet, compartiment à bagages [339](#)

Filtre à charbon actif, voir Filtre d'habitacle [317](#)

Filtre à particules de gaz d'échappement [345](#)

Filtre à particules de suie, voir Filtre à particules de gaz d'échappement [345](#)

Filtre à particules pour moteur essence, voir Filtre à particules de gaz d'échappement [345](#)

Filtre à particules, voir Filtre à particules de gaz d'échappement [345](#)

Filtre à particules, voir Filtre d'habitacle [317](#)

Filtre d'habitacle [317](#)

Filtre, voir Filtre d'habitacle [317](#)

Fixation de siège enfant ISOFIX [144](#)

Fonction Automatic Hold, voir Frein de stationnement [153](#)

Fonction d'avertissement en cas de conduite en sens interdit, voir Avertisseur de conduite en sens interdit [237](#)

Fonction de dégivrage [322](#)

Fonction de freinage lors du stationnement, voir Contrôle actif de stationnement [293](#)

Fonction de protection, vitre [119](#)

Fonction de refroidissement, climat [319](#)

Fonction d'avertissement, collision arrière [233](#)

Fonction hôtel, voir Mode service de stationnement [112](#)

Fonction Memory [136](#)

Fonctions à distance, voir la notice d'utilisation concernant le système de navigation, de divertissement et de communication [6](#)

Fonction Safe Share, voir BMW Digital Key [100](#)

Fonctions d'éclairage adaptatif [197](#)

Fonction Start/Stop automatique [150](#)

Fonction touriste, voir Circulation à droite/à gauche [200](#)

Formation automatique de couloir de secours [287](#)

Frein à disque composite [342](#)

Frein à disque composite M [342](#)

Freinage d'urgence, voir Assistant d'arrêt d'urgence [239](#)

Freinage d'urgence, voir PostCrash – iBrake [243](#)

Freinage en sécurité [347](#)

Frein à main, voir Frein de stationnement [153](#)

Frein d'immobilisation, voir Frein de stationnement [153](#)

Frein de parking, déverrouillage électronique [167](#)

Frein de stationnement [153](#)

Frein en carbone-céramique [342](#)

Frein en carbone-céramique M [342](#)

Frein en céramique [342](#)

Frein M, réglages [250](#)

Frein M, sensibilité [250](#)

Frein, réglages [250](#)

Frein, sensibilité [250](#)

Freins, instructions [347](#)

Fusibles [394](#)

G

Garantie constructeur [9](#)

Garnitures en tissu, entretien [409](#)

Gicleurs de lave-glace [159](#)

Givre, voir Température extérieure [184](#)

Gonflage, pneus [354](#)

Gravimètre [173](#)

H

Hauteur, véhicule [412](#)

Hayon, voir Couvercle de coffre [110](#)

Heure [68](#)

Heure de départ, ventilation auxiliaire [325](#)

heure du jour, voir heure [68](#)

heure locale, voir heure [68](#)

heure, voir heure [68](#)

Historique de maintenance [186](#)

Hivernage, voir Mise hors circulation du véhicule [411](#)

HomeLink, voir Télécommande universelle intégrée [326](#)

Hotspot WiFi, voir Hotspot WLAN [84](#)

Hotspot WLAN [84](#)

Huile, appoint d'huile moteur [383](#)

Huile moteur, faire l'appoint [383](#)

Huile moteur, orifice de remplissage [383](#)

Humidité dans le phare, voir Verres de projecteurs [392](#)

I

iBrake – PostCrash [243](#)

iDrive [49](#)

Inclinaison du dossier [128](#)

Indicateur d'interdiction de dépassement [256](#)

Indicateur de changement de vitesse [187](#)

indicateur de consommation, consommation actuelle [173](#)

indicateur de consommation, consommation moyenne [173](#)

Indicateur de limitation de vitesse [256](#)

Indicateur de niveau de carburant [183](#)

Indicateur de régime moteur, voir Indicateurs lumineux de régime moteur [192](#)

Indicateurs de changement de direction, voir Clignotants [156](#)
Indicateurs lumineux de régime moteur [192](#)
Indice d'octane, voir Qualité d'essence [382](#)
Inertie du ventilateur, voir Filtre à particules de gaz d'échappement [345](#)
Informations routières, voir la notice d'utilisation concernant le système de navigation, de divertissement et de communication [6](#)
Informations sur l'état actuel, iDrive [50](#)
Information trafic en temps réel, voir la notice d'utilisation du système de navigation, de divertissement et de communication [6](#)
Initialisation, voir Mesure individuelle de pression des pneus [371](#)
Inondation, traversée [346](#)
Installation de lave-glace, voir Système d'essuie-glace [157](#)
Intégration pour smartphone, Android Auto [85](#)
Intégration pour smartphone, Apple CarPlay [84](#)
Intelligent Personal Assistant [57](#)
Intelligent Safety [210](#)
Intensité, programme AUTO [320](#)
Intérieur [326](#)
ISOFIX, fixation de siège enfant [144](#)
Itinéraire, système de navigation, voir la notice d'utilisation concernant le système de navigation, de divertissement et de communication [6](#)

J

Jantes en alliage léger, entretien [410](#)
Jauge à carburant [183](#)
Jour calendrier, voir Date [68](#)
Joystick, boîte de vitesses automatique Sport M [160](#)

K

Kenaf, entretien [410](#)
Key Card [98](#)
Keyless-Go, voir Accès confort [105](#)
Kick-down, boîte de vitesses automatique Sport M [160](#)

Kit de premiers secours [396](#)
Kit de réparation des pneus [359](#)
Kit mains libres, voir Notice d'utilisation du système de navigation, de divertissement et de communication [6](#)
Klaxon, avertisseur sonore [36](#)

L

Lampes, entretien [407](#)
Langue du système, régler, voir Langue [69](#)
Langue, régler [69](#)
Largeur de dossier [129](#)
Largeur, véhicule [412](#)
Laser, feux de route [200](#)
Launch Control [167](#)
Lavage auto [406](#)
Lavage du véhicule [406](#)
Lavage, véhicule [406](#)
Lecteur MP3, voir la notice d'utilisation concernant le système de navigation, de divertissement et de communication [6](#)
Lettre de qualité, voir Garantie constructeur [9](#)
Lève-vitres électriques [117](#)
Lignes des cercles de braquage, caméra de recul [296](#)
Lignes des cercles de braquage, Surround View [305](#)
Lignes de trajectoire, caméra de recul [296](#)
Lignes de trajectoire, Surround View [305](#)
Limitation de vitesse, valeur affichée, voir Indicateur de limitation de vitesse [256](#)
Limiteur de vitesse, manuel [259](#)
Liquide de lave-glace [387](#)
Liquide de lave-glace, voir Liquide de lave-glace [387](#)
Liquide de refroidissement [385](#)
liste, combiné d'instruments, voir listes de sélection [187](#)
Liste d'appareils [81](#)
Liste de sélection sur le combiné d'instruments [187](#)
Liste, messages, voir Notifications [71](#)
Longueur d'assise [129](#)
Longueur, véhicule [412](#)
Luminosité, écran de contrôle [70](#)

M

Maintenance [388](#)
 Maintenance effectuée, voir Historique de maintenance [186](#)
 Maintenance, voir Besoins de maintenance [186](#)
 Manette de sélection [161](#)
 Manette de sélection, boîte de vitesses automatique Sport M [160](#)
 Marche par inertie du ventilateur, voir Filtre à particules de gaz d'échappement [345](#)
 Marquage des pneus recommandés [358](#)
 Marques de pneus recommandées [358](#)
 M, châssis adaptatif, voir Châssis M adaptatif [315](#)
 M, différentiel actif [255](#)
 MDM, voir mode M Dynamic [252](#)
 Mémoire de données, voir Données du véhicule et protection des données [10](#)
 Menu M [246](#)
 Menus d'iDrive, utilisation [49](#)
 Message de crevaison, voir Contrôle de pression des pneus [367](#)
 Message de crevaison, voir Mesure individuelle de pression des pneumatiques [371](#)
 Message de panne, voir Check-Control [174](#)
 Messages d'avertissement, voir Check-Control [174](#)
 Messages, voir Check-Control [174](#)
 Messages, voir Notifications [71](#)
 Mesure électronique de l'huile [383](#)
 Mesure individuelle de pression des pneus [370](#)
 Microfiltre, voir Filtre d'habitacle [317](#)
 Miroir à make-up [329](#)
 Miroir à maquillage [329](#)
 Miroir de courtoisie [329](#)
 Mise à jour de cartes, voir la notice d'utilisation concernant le système de navigation, de divertissement et de communication [6](#)
 Mise à jour de la notice d'utilisation [8](#)
 Mise au rebut de la batterie du véhicule [394](#)
 Mise hors circulation du véhicule [411](#)
 Mises à jour après la clôture de la rédaction [8](#)
 Mode cabriolet, climatiseur automatique [320](#)
 Mode de conduite, MODE M [248](#)

Mode de recyclage de l'air [321](#)
 Mode Drive [163](#)
 MODE M [248](#)
 Mode manuel, boîte de vitesses automatique Sport M [160](#)
 Mode M Dynamic [252](#)
 Mode séquentiel [163](#)
 Mode service de stationnement [112](#)
 Modification, roues et pneus [357](#)
 Modifications techniques, voir Sécurité personnelle [9](#)
 Moniteur de bord, voir Écran de contrôle [52](#)
 Moniteur, voir Écran de contrôle [52](#)
 Montage de systèmes de retenue pour enfant [142](#)
 Moquettes, entretien [411](#)
 Mot d'activation [58](#)
 Moteur, démarrage, voir État de marche [47](#)
 Moteur hautes performances, V8 [342](#)
 Moteur, Start/Stop automatique [150](#)
 Moteur, types d'huile moteur pour faire l'appoint [384](#)
 Moteur V8 hautes performances [342](#)
 Multimédia, voir la notice d'utilisation concernant le système de navigation, de divertissement et de communication [6](#)
 M xDrive [254](#)

N

Navigation, voir la notice d'utilisation concernant le système de navigation, de divertissement et de communication [6](#)
 Nettoyage, affichage tête haute [411](#)
 Nettoyage, écrans [411](#)
 Nettoyant liquide, voir Liquide de lavage [387](#)
 Niveau d'huile, contrôle électronique [383](#)
 Niveau de liquide de refroidissement [386](#)
 NIV, voir Numéro d'identification du véhicule [21](#)
 No Passing Information, voir Indicateur de limitation de vitesse avec indicateur d'interdiction de dépassement [256](#)
 Notice d'utilisation intégrée dans le véhicule [6](#)
 Notice d'utilisation par commande vocale, BMW Intelligent Personal Assistant [60](#)

Notices d'utilisation complémentaires [7](#)
Notifications [71](#)
Numéro d'identification du véhicule [21](#)
Numéro d'identification, voir Numéro d'identification du véhicule [21](#)
Numéro de châssis, voir Numéro d'identification du véhicule [21](#)

O

OBD, voir Système de diagnostic embarqué [389](#)
Objectifs de caméra, entretien [411](#)
Objets lourds, rangement [338](#)
Objets transportés, rangement et arrimage [338](#)
Ordinateur de bord, voir Données des trajet [188](#)
Orifice de remplissage d'huile moteur [383](#)
Outil [391](#)
Outillage de bord [391](#)
Ouverture avec le smartphone, voir BMW Digital Key [100](#)
Ouverture confort, clé du véhicule [90](#)
Ouverture et fermeture [88](#)
Ouverture et fermeture sans contact du couvercle de coffre [107](#)
Ouverture, voir Ouverture et fermeture [88](#)
Ouvrir avec la Key Card [98](#)

P

Pack fumeurs [329](#)
Pack M Driver, conseils à suivre en conduisant [348](#)
Page Internet, voir Internet [7](#)
Palettes de commande au volant [160](#)
Panne, aide [396](#)
Panne, changement de roue [372](#)
Panorama View [309](#)
Pansements, voir Kit de premiers secours [396](#)
Paramètres des pneus [365](#)
Pare-brise à Climatisation du pare-brise [346](#)
Pare-brise, dégivrage [322](#)
Pare-brise, fonction climatisation [346](#)
Pare-soleil [329](#)

Park Assist Plus, voir Surround View [304](#)
Park Assist Plus, voir Systèmes d'aide stationnement [289](#)
Park Assist, voir Assistant de stationnement [297](#)
Park Assist, voir Systèmes d'aide stationnement [289](#)
Passage de rapports, boîte de vitesses automatique Sport M [160](#)
Pâte d'étanchéité, voir Kit de réparation des pneus [359](#)
Pavé tactile, sélecteur [55](#)
PDC, voir Radars de stationnement [289](#)
Pédale de frein [347](#)
Peinture du véhicule, entretien [408](#)
Peinture mate, entretien [408](#)
Pentes [348](#)
Périodicité des vidanges d'huile, voir Besoins d'entretien [186](#)
Phare laser, changer, voir Ampoules et lampes [392](#)
Phares antibrouillards, remplacer, voir Ampoules et lampes [392](#)
Phares, entretien [407](#)
Phares, régler, voir Circulation à droite/à gauche [200](#)
Pièces en bois, entretien [410](#)
Pièces en bois précieux, entretien [410](#)
Pièces en matière synthétique, entretien [410](#)
Pièces et accessoires [9](#)
Place pour un enfant [141](#)
Plage de vitesse maximale [348](#)
Plaquettes de frein, rodage [344](#)
Plaquettes de frein, voir Système de freinage [344](#)
Plus petit diamètre de braquage, véhicule [412](#)
Pneus, âge [357](#)
Pneus d'été, profil [356](#)
Pneus d'hiver [358](#)
Pneus d'hiver, profil [356](#)
Pneus endommagés [356](#)
Pneus et roues [354](#)
Pneus, marques recommandées [358](#)
Pneus, pression [354](#)
Pneus, pression de gonflage [354](#)
Pneus rechapés [358](#)

Pneus recommandés, marquage [358](#)
 Pneus toutes saisons, voir Pneus d'hiver [358](#)
 Poids [413](#)
 Poids à vide [413](#)
 Poids total, autorisé [413](#)
 Points d'activation, Panorama View [309](#)
 Pontage, voir Aide au démarrage [402](#)
 Porte-boissons, avant [336](#)
 Porte-bouteille avant, voir Porte-gobelet avant [336](#)
 Porte-canette avant, voir Porte-gobelet avant [336](#)
 Porte-gobelet avant [336](#)
 Position assise sûre [127](#)
 Position du levier sélecteur [161](#)
 Position du rétroviseur extérieur, mémoriser, voir Fonction Memory [136](#)
 Position du siège, mémoriser, voir Fonction Memory [136](#)
 Position du volant, mémoriser, voir Fonction Memory [136](#)
 Position relevée, essuie-glace [160](#)
 Position, voir Positions du levier sélecteur [161](#)
 Possibilités de rangement [335](#)
 PostCrash – iBrake [243](#)
 Poste de conduite [36](#)
 Poursuite du voyage avec une crevaillon, voir Contrôle de pression des pneus [364](#)
 Poursuite du voyage avec une crevaillon, voir mesure individuelle de pression des pneus [370](#)
 Premières étapes, voir Assistant de configuration [74](#)
 Pression de gonflage des pneus [354](#)
 Pression des pneus [354](#)
 Prévention de collision arrière, voir Avertisseur de risque de collision arrière [233](#)
 Principe de commande iDrive [49](#)
 Principe Wordmatch, voir Comparaison des entrées [50](#)
 Prise de diagnostic [389](#)
 Prise en remorque, voir Démarrage par remorquage/remorquage [403](#)
 Prises de courant, appareils électriques [331](#)
 Prise USB, position dans le véhicule [332](#)

Produit d'étanchéité de pneu, voir Kit de réparation des pneus [359](#)
 Produits d'entretien [408](#)
 Profil conducteur, configuration [74](#)
 Profil des pneus [356](#)
 Profil personnel, voir Profils de conducteur [74](#)
 Profils de conducteur [74](#)
 Profils de conducteur, écran d'accueil [74](#)
 Profils, voir Profils de conducteur [74](#)
 Profondeur de sculpture minimale, pneus [356](#)
 Programme AUTO, intensité [320](#)
 Programme automatique, climatiseur automatique [320](#)
 Programme Cabrio, climatiseur automatique [320](#)
 Programme de départ, voir Ventilation auxiliaire [323](#)
 Programme électronique de stabilité ESP, voir Contrôle dynamique de stabilité [251](#)
 Programmes de conduite, voir Drivelogic [166](#)
 Programme Sport, boîte de vitesses automatique Sport M [160](#)
 Programme SYNC, climatiseur automatique [322](#)
 Projecteurs LED, changer, voir Ampoules et lampes [392](#)
 Protection anti-éblouissement, voir Pare-soleil [329](#)
 Protection antigel, voir Liquide de lave-glace [387](#)
 Protection, boulons de roue antivol [374](#)
 Protection de pincement, vitre [119](#)
 Protection des données, réglages [73](#)
 Protection des piétons, active [209](#)
 Protection latérale sans Surround View, voir Aide au stationnement latéral [294](#)
 Protection latérale, Surround View, voir Aide au stationnement latéral [305](#)
 Protection volumétrique [117](#)
 Puissance, voir Affichages Sport [189](#)

Q

Qualité d'essence [382](#)
 Qualité de l'air [317](#)
 Qualité du carburant [381](#)

R

- Raccordement, appareils électriques, voir Prises de courant [331](#)
- Raccordement de diagnostic [389](#)
- Raccorder, appareils mobiles [79](#)
- Radars de stationnement [289](#)
- Radio, voir la notice d'utilisation concernant le système de navigation, de divertissement et de communication [6](#)
- Rangement, objets transportés [338](#)
- Rapport recommandé pour une accélération maximale, voir Indicateurs lumineux de régime moteur [192](#)
- Rapport recommandé pour une conduite économique, voir Indicateur de changement de vitesse [187](#)
- Ravitaillement [352](#)
- Recharge inductive, smartphone, voir Base Wireless Charging [333](#)
- Recharger un smartphone, voir Base Wireless Charging [333](#)
- Recharge sans fil, smartphone, voir Base Wireless Charging [333](#)
- Recommandation de pause, voir Système de détection de somnolence [243](#)
- Reconnaissance des feux de circulation [276](#)
- Reconnaissance vocale [57](#)
- Reconnaître les feux de circulation [276](#)
- Récupération de l'énergie [173](#)
- Recyclage [390](#)
- Recyclage de l'air, voir Mode de recyclage de l'air [321](#)
- Refroidissement du moteur [385](#)
- Refroidissement, maximal [319](#)
- Refroidissement maximum [319](#)
- Réglage actif des amortisseurs, voir Châssis M adaptatif [315](#)
- Réglage automatique du temps [68](#)
- Réglage de la colonne de direction [135](#)
- Réglage du temps, automatique [68](#)
- Réglages d'usine, voir données du véhicule, réinitialiser [70](#)
- Réglages de tonalité, voir la notice d'utilisation du système de navigation, de divertissement et de communication [6](#)
- Réglages du système, voir Réglages généraux [68](#)
- Réglages, écran de contrôle [70](#)
- Réglages généraux [68](#)
- Réglages individuels, voir Profils de conducteur [74](#)
- Réglages, menu M [246](#)
- Réglages personnalisés, voir Menu M [246](#)
- Réglages personnels [73](#)
- Réglages, réinitialiser, véhicule [70](#)
- Réglages, sièges et appuie-têtes [127](#)
- Réglages, verrouiller/déverrouiller [114](#)
- Réglages, volant [135](#)
- Régler le jour, voir Date [68](#)
- régler l'heure [68](#)
- régler l'heure, voir heure [68](#)
- Règles climatisation [140](#)
- Régulateur de vitesse actif [264](#)
- Régulateur de vitesse avec régulation de distance [264](#)
- Régulateur de vitesse sans régulateur de distance [261](#)
- Régulation de distance, voir Régulateur de vitesse [264](#)
- Régulation des amortisseurs [315](#)
- Réinitialisation, contrôle de la pression des pneus [366](#)
- Réinitialisation, réglages du véhicule [70](#)
- Réinitialiser, données du véhicule [70](#)
- Remarques [6](#)
- Remorquage [403](#)
- Remorquage, anneau [405](#)
- Remorquage, barre [404](#)
- Remorquage, câble [404](#)
- Remote 3D View [313](#)
- Remote Software Upgrade [64](#)
- Remplacement d'ampoules, voir Ampoules et lampes [392](#)
- Remplacement de pièces [391](#)
- Remplacement des diodes électroluminescentes, voir Ampoules et feux [392](#)
- Remplacement des feux arrière, voir Ampoules et feux [392](#)
- Remplacement des feux avant, voir Ampoules et feux [392](#)

Remplacement des feux, voir Ampoules et feux [392](#)

Remplacement des phares, voir Ampoules et feux [392](#)

Remplacement des pneus [357](#)

Remplacement, roues et pneus [357](#)

Remplacer la batterie, clé du véhicule [92](#)

Remplacer les ampoules, voir Ampoules et lampes [392](#)

Répartition variable de la lumière [197](#)

Repose-têtes, arrière, voir Appuie-têtes, arrière [133](#)

Repose-têtes avant, voir Appuie-têtes avant [132](#)

Représentation, iDrive [49](#)

Représentations et symboles [7](#)

Réservoir de carburant, voir Capacité [413](#)

Réservoir, liquide de lave-glace [387](#)

Restricted Driving, voir BMW Digital Key [100](#)

Rétroviseur, extérieur [133](#)

Rétroviseur extérieur à commutation jour/nuit [134](#)

Rétroviseur extérieur, commande automatique d'orientation vers la bordure de trottoir [134](#)

Rétroviseur extérieur, commutation jour/nuit automatique [134](#)

Rétroviseur extérieur côté passager avant, basculement, voir Commande automatique d'orientation vers la bordure de trottoir [134](#)

Rétroviseur intérieur [135](#)

Rétroviseur intérieur, commutation jour/nuit automatique [135](#)

Rétroviseurs extérieurs [133](#)

Réutilisation, voir Recyclage [390](#)

Rodage [344](#)

RON, voir Qualité d'essence [382](#)

Roue compacte, voir Roue de secours [376](#)

Roue d'appoint, voir Roue de secours [376](#)

Roue de rechange, voir Roue de secours [376](#)

Roue de secours [376](#)

Roues et pneus [354](#)

Roues et pneus, remplacement [357](#)

Route verglacée, voir Température extérieure [184](#)

S

Saisie de la destination, voir la notice d'utilisation concernant le système de navigation, de divertissement et de communication [6](#)

Sangle de retenue supérieure, Top Tether [145](#)

Sangles d'arrimage, voir Anneaux d'arrimage dans le compartiment à bagages [339](#)

Sangles, voir Ceintures de sécurité [130](#)

Sculptures des pneus [356](#)

Séchage de l'air, voir Fonction de refroidissement [319](#)

Sécuriser le couvercle de coffre, voir Mode service de stationnement [112](#)

Sécurité personnelle [9](#)

Sélecteur [53](#)

Service clients, voir la notice d'utilisation du système de navigation, de divertissement et de communication [6](#)

Service de permanence, voir BMW Assistance Dépannage [397](#)

Service de permanence, voir BMW Assistance en cas d'accident [398](#)

Service d'urgence, voir BMW Assistance Dépannage [397](#)

Service d'urgence, voir BMW Assistance en cas d'accident [398](#)

Service Mobile, voir BMW Assistance Dépannage [397](#)

Services BMW, voir la notice d'utilisation concernant le système de navigation, de divertissement et de communication [6](#)

Services ConnectedDrive, voir la notice d'utilisation concernant le système de navigation, de divertissement et de communication [6](#)

Service, voir BMW Assistance Dépannage [397](#)

Service, voir BMW Assistance en cas d'accident [398](#)

Servotronic [249](#)

Siège enfant, montage [142](#)

Sièges avant [127](#)

Sièges enfant, voir Transport d'enfants en toute sécurité [141](#)

Sièges et appuie-têtes [127](#)

Signallement d'obstacle, caméra de recul [296](#)

Signallement d'obstacle, Surround View [305](#)

- Signaux de confirmation du véhicule [114](#)
Signaux lors du déverrouillage, voir Signaux de confirmation [114](#)
Site Internet, voir Internet [7](#)
Site Web [7](#)
Smartphone, commande par saisie vocale [61](#)
Smartphone, raccorder [79](#)
Smartphone, voir la notice d'utilisation concernant le système de navigation, de divertissement et de communication [6](#)
SMS, voir textos, voir la notice d'utilisation concernant le système de navigation, de divertissement et de communication [6](#)
Software Upgrade, voir Remote Software Upgrade [64](#)
Son système d'échappement [169](#)
Sorties d'air, voir Ventilation [323](#)
SOS, touche, voir Appel d'urgence intelligent [400](#)
SOS, touche, voir Appel d'urgence légal [398](#)
Soufflante, voir Débit d'air [321](#)
Sound Control [169](#)
Soutien de la colonne vertébrale, voir Soutien lombaire [129](#)
Soutien lombaire [129](#)
Speed Limit Assist [274](#)
Speed Limit Device, limiteur de vitesse manuel [259](#)
Stabilité dynamique, systèmes de régulation [245](#)
Start/Stop, automatique [150](#)
Station, AM/FM, voir la notice d'utilisation concernant le système de navigation, de divertissement et de communication [6](#)
Station de lavage [406](#)
Stationnement, fonction Automatic Hold, voir Frein de stationnement [153](#)
Stockage des pneus [359](#)
Stockage, voir Mise hors circulation du véhicule [411](#)
Support pour boissons avant [336](#)
Support pour boissons avant, voir Porte-gobelet avant [336](#)
Surchauffe du moteur, voir température du moteur [184](#)
Surfaces chromées et similaires, entretien [410](#)
Surround View [304](#)
Surveillance de la pression des pneus, voir Contrôle de pression des pneus [364](#)
Surveillance de la pression des pneus, voir Mesure individuelle de pression des pneus [370](#)
Symboles et représentations [7](#)
Système antiblocage des roues [245](#)
Système antiviol, antiviol de roue [374](#)
Système d'alarme antiviol, voir Alarme [116](#)
Système d'échappement [345](#)
Système d'échappement chaud [345](#)
Système d'échappement, son [169](#)
Système de commande vocale [57](#)
Système de détection de somnolence, voir Assistent de détection de somnolence [243](#)
Système de diagnostic embarqué [389](#)
Système de freinage [344](#)
Système de maintenance, BMW [388](#)
Système de navigation GPS, navigation, voir la notice d'utilisation du système de navigation, de divertissement et de communication [6](#)
Système de protection active des piétons [209](#)
Système de protection contre le retournement [208](#)
Système de refroidissement [385](#)
Système de régulation antipatinage, voir Contrôle dynamique de stabilité [251](#)
Système de retenue pour enfant, montage [142](#)
Système de sécurité, voir Airbags [204](#)
Système d'essuie-glace [157](#)
Système Mobility, voir Kit de réparation des pneus [359](#)
Systèmes d'aide à la conduite [256](#)
Systèmes d'aide assistés par caméra, voir Intelligent Safety [210](#)
Systèmes d'aide au stationnement [289](#)
Systèmes d'assistance, conduite, voir Intelligent Safety [210](#)
Systèmes de régulation de la stabilité de marche [245](#)
Systèmes de retenue pour enfants i-Size [145](#)
Systèmes de retenue pour enfants, voir Transport d'enfants en toute sécurité [141](#)
Systèmes de sécurité, voir Intelligent Safety [210](#)

T

- Tableau d'affichage, voir Combiné d'instruments [170](#)
- Tableau de bord, voir Combiné d'instruments [170](#)
- Tapis de sol, entretien [411](#)
- Technologie BMW M [342](#)
- Technologie M [342](#)
- Télécommande audio, voir la notice d'utilisation concernant le système de navigation, de divertissement et de communication [6](#)
- Télécommande de porte de garage, voir Télécommande universelle intégrée [326](#)
- Télécommande universelle [326](#)
- Télécommande universelle intégrée [326](#)
- Télécommande, voir Clé du véhicule [88](#)
- Téléphone, liste de sélection du combiné d'instruments [187](#)
- Téléphone portable, raccorder [79](#)
- Téléphone portable, voir la notice d'utilisation concernant le système de navigation, de divertissement et de communication [6](#)
- Téléphone, raccorder [79](#)
- Téléphones portables, adaptés [80](#)
- Téléphones portables appropriés [80](#)
- Téléphones portables compatibles [80](#)
- Téléphone, voir la notice d'utilisation concernant le système de navigation, de divertissement et de communication [6](#)
- Téléphonie mobile dans le véhicule [346](#)
- Teleservices, voir la notice d'utilisation concernant le système de navigation, de divertissement et de communication [6](#)
- Témoin de contrôle, airbag passager avant [207](#)
- Témoin de crevaison, voir Contrôle de pression des pneus [367](#)
- Témoins de contrôle [175](#)
- Température, climatiseur automatique [318](#)
- Température de l'huile du moteur [184](#)
- température du liquide de refroidissement, voir température du moteur [184](#)
- température du moteur [184](#)
- Température extérieure [184](#)
- température, huile moteur [184](#)
- Tempomat, voir Régulateur de vitesse [261](#)
- Tempomat, voir Régulateur de vitesse avec régulateur de distance [264](#)
- Toit, voir Capote [119](#)
- Top View, voir Surround View [304](#)
- Touche AUTO H, voir Frein de stationnement [153](#)
- Touche CANCEL, régulateur de vitesse [261](#)
- Touche CANCEL, régulateur de vitesse actif [264](#)
- Touche de verrouillage centralisé, voir Verrouillage centralisé [105](#)
- Touche LIM, voir Limiteur de vitesse manuel [259](#)
- Touche MODE, voir Régulateur de vitesse actif [264](#)
- Touche RES CNCL, régulateur de vitesse [261](#)
- Touche RES CNCL, régulateur de vitesse actif [264](#)
- Touche RESUME, régulateur de vitesse [261](#)
- Touche RESUME, régulateur de vitesse actif [264](#)
- Touches au volant [36](#)
- Touches de favoris, iDrive [51](#)
- Touches de sélection directe, voir Touches de favoris [51](#)
- Touche SET, régulateur de vitesse [261](#)
- Touche SET, régulateur de vitesse actif [264](#)
- Touche SOS, voir Appel d'urgence intelligent [400](#)
- Touche SOS, voir Appel d'urgence légal [398](#)
- Touche Unlock, boîte de vitesses automatique Sport M [160](#)
- Touche, verrouillage centralisé [105](#)
- Tournevis, voir Outillage de bord [391](#)
- Transmission intégrale, voir M xDrive [254](#)
- Transport d'enfants en toute sécurité [141](#)
- Trappe de réservoir [352](#)
- Trappe de réservoir, déverrouiller manuellement [353](#)
- Traversée d'une chaussée inondée [346](#)
- Triangle de présignalisation [396](#)
- Trousse de secours, voir Kit de premiers secours [396](#)
- Types d'huile moteur pour faire l'appoint [384](#)

U

UCC, voir Reconnaissance des feux de circulation [276](#)
Unités de mesure, régler [69](#)
Unités physiques, voir Unités de mesure, régler [69](#)
Unités, voir Unités de mesure, régler [69](#)
Upgrade, voir Remote Software Upgrade [64](#)
Urban Cruise Control, voir Reconnaissance des feux de circulation [276](#)
Utilisation avec la voix [57](#)
Utilisation conforme [9](#)
Utilisation manuelle, trappe de réservoir [353](#)

V

Valet parking mode [112](#)
Valeur affichée, bridage de la vitesse, voir Indicateur de limitation de vitesse [256](#)
Valeurs d'accélération optimales, voir Indicateurs lumineux de régime moteur [192](#)
Véhicule, rodage [344](#)
Ventilateur de refroidissement, voir Filtre à particules de gaz d'échappement [345](#)
Ventilation [323](#)
Ventilation active de siège [138](#)
Ventilation active de siège, règles climatisation [140](#)
Ventilation auxiliaire [323](#)
Ventilation de siège, active [138](#)
Verglas, voir Température extérieure [184](#)
Verres de projecteurs [392](#)
Verrouillage automatique [115](#)
Verrouillage avec la clé du véhicule [90](#)
Verrouillage centralisé [105](#)
Verrouiller, réglages [114](#)
Version du logiciel, voir Remote Software Upgrade [64](#)
Vidéo, voir la notice d'utilisation concernant le système de navigation, de divertissement et de communication [6](#)
Vide-poches [335](#)
Vide-poches, console centrale [336](#)
Virages, éclairage adaptatif [197](#)
Vitesse maximale, pneus d'hiver [358](#)

Vitesse maximale, valeur affichée, voir Indicateur de limitation de vitesse [256](#)
Vitre latérale, dégivrage [322](#)
Vitre, voir Protection de pincement [119](#)
Volant chauffant [136](#)
Volant multifonction, touches [36](#)
Volant, régler [135](#)
Volant, touches [36](#)
Volume sonore, voir la notice d'utilisation du système de navigation, de divertissement et de communication [6](#)
Voyant d'alerte dans le rétroviseur extérieur, voir Avertisseur de changement de voie [228](#)
Voyant d'alerte dans le rétroviseur extérieur, voir Avertisseur de circulation transversale [311](#)
Voyant d'alerte de crevaison, voir Mesure individuelle de pression des pneumatiques [371](#)
Voyant dans le rétroviseur extérieur, voir Avertisseur de changement de voie [228](#)
Voyant dans le rétroviseur extérieur, voir Avertisseur de circulation transversale [311](#)
Voyants d'alerte [175](#)
Vue M, affichage tête haute [191](#)
Vue standard, affichage tête haute [191](#)
Vue station de lavage, Surround View [305](#)

W

Widgets, combiné d'instruments [173](#)
Widgets, iDrive [50](#)
WiFi, voir WLAN [83](#)
WLAN [83](#)



01405A7D8B0 fr

APPLICATION BMW DRIVER'S GUIDE. LES INFORMATIONS NUMÉRIQUES DE VOTRE VÉHICULE.

L'App BMW Driver's Guide vous explique les équipements de votre véhicule et offre des contenus et fonctions supplémentaires :



Toutes les informations de navigation, de divertissement et de communication

Animations photoréalistes de différentes fonctions du véhicule

Recherche par mots-clés

Vue à 360 ° : découvrez l'intérieur et l'extérieur de votre véhicule de manière interactive

Smart Scan pour Apple iPhone : reconnaissance de symboles et de textes sur les boutons du véhicule

Disponible en 30 langues

Utilisable hors ligne après le téléchargement

