

**LINK:**  
**CONTENT & A-Z**



**Le plaisir de  
conduire**



**NOTICE D'UTILISATION.**

 **BMW X4 M.**





# BIENVENUE CHEZ BMW.

## Notice d'utilisation.

Nous vous félicitons d'avoir porté votre choix sur une BMW.

Mieux vous la connaîtrez, plus vous serez à l'aise et sûr de vous au volant.

C'est la raison pour laquelle nous vous invitons à suivre les recommandations suivantes :

Lisez la notice d'utilisation avant de prendre la route avec votre nouvelle BMW. Utilisez également la notice d'utilisation intégrée dans votre véhicule. Elle vous fournit des informations importantes sur la commande du véhicule qui vous permettront d'exploiter pleinement les avantages techniques de votre BMW. Vous y trouverez également tout ce qu'il faut savoir pour garantir la sécurité d'utilisation et la fiabilité de votre BMW et préserver au maximum sa valeur.

Au moment de la production à l'usine, la notice d'utilisation imprimée constitue le support le plus récent. Après la mise à jour du logiciel du véhicule, par exemple Remote Software Upgrade, les informations de la notice d'utilisation intégrée dans le véhicule sont actualisées.

Des informations complémentaires sont données dans d'autres brochures de la documentation de bord.

Nous vous souhaitons bonne route en toute sécurité.

# SOMMAIRE

Après la mise à jour du logiciel du véhicule, par exemple, Remote Software Upgrade, les informations de la notice d'utilisation intégrée dans le véhicule sont actualisées.

## ! REMARQUES

Remarques .....	6
Supports de la notice d'utilisation .....	21

## 🔧 NOTICE SIMPLIFIÉE

Monter dans le véhicule .....	24
Réglage et utilisation .....	28
En cours de route .....	32

## ↓ UTILISATION

Poste de conduite .....	40
Capteurs du véhicule .....	45
État de marche du véhicule .....	49
iDrive .....	53
Réglages généraux .....	71
Réglages personnels .....	75
Connexions .....	80
Ouverture et fermeture .....	90
Sièges, rétroviseurs et volant .....	116
Transport d'enfants en sécurité .....	129
Conduite .....	137
Affichage .....	157
Éclairage .....	177
Sécurité .....	185
Systèmes de régulation de la stabilité de marche .....	218
Systèmes d'aide à la conduite .....	228
Confort dynamique .....	269
Climatisation .....	271

Équipement intérieur .....	284
Vide-poches .....	293
Compartiment à bagages .....	297

## **CONSEILS**

Technique BMW X4 M .....	304
Conseils pour la conduite .....	306
Traction d'une remorque .....	314
Économie de carburant .....	320

## **MOBILITÉ**

Ravitaillement .....	322
Roues et pneus .....	324
Compartiment moteur .....	348
Consommables .....	351
Maintenance .....	358
Remplacement de pièces .....	361
Aide en cas de panne .....	366
Entretien .....	376

## **RÉPERTOIRE**

Caractéristiques techniques .....	380
Sièges adaptés aux systèmes de retenue pour enfant .....	383
Annexe .....	385
Tout de A à Z .....	386

---

© 2020 Bayerische Motoren Werke  
Aktiengesellschaft  
Munich, Allemagne

Reproduction et traduction, même partielles, interdites sans l'autorisation écrite de BMW AG,  
Munich.

français ID7 X/20, 11 20 490

Imprimé sur papier éco-compatible, blanchi sans chlore, recyclable.

# Remarques

## Concernant cette notice d'utilisation

---

### Orientation

Pour trouver le plus rapidement des thèmes particuliers, il est recommandé de consulter l'index alphabétique.

Le premier chapitre vous offrira un premier aperçu de votre véhicule.

### Validité de la notice d'utilisation

#### Production du véhicule

Au moment de la fabrication en usine, la notice d'utilisation imprimée est le support le plus récent. Des différences peuvent apparaître entre la notice d'utilisation imprimée et la notice d'utilisation intégrée dans le véhicule en raison des mises à jour apportées après la clôture de la rédaction.

Vous trouverez, le cas échéant, les remarques concernant les mise à jour à l'annexe de la notice d'utilisation imprimée se trouvant dans le véhicule.

#### Après la mise à jour du logiciel dans le véhicule

Après la mise à jour du logiciel du véhicule, par exemple, Remote Software Upgrade, les informations de la notice d'utilisation intégrée dans le véhicule sont actualisées.

### Notice d'utilisation concernant le système de navigation, de divertissement et de communication

La notice d'utilisation concernant le système de navigation, de divertissement et de communication

est disponible sous forme de livret auprès du service après-vente.

Les thèmes sont également abordés dans la notice d'utilisation intégrée dans le véhicule.

## Sources d'informations supplémentaires

---

### Partenaires de service après-vente

Un partenaire de service après-vente du constructeur se fera un plaisir de répondre à vos questions à tout moment.

### Internet

Les informations sur le véhicule et les informations générales sur BMW, notamment d'ordre technique, sont disponibles sur Internet à l'adresse : [www.bmw.com](http://www.bmw.com).

### Notice d'utilisation intégrée au véhicule

La notice d'utilisation intégrée décrit en particulier les équipements et les fonctions disponibles dans le véhicule. La notice d'utilisation intégrée peut être affichée sur l'écran de contrôle.

### Appli BMW Driver's Guide

L'appli BMW Driver's Guide décrit en particulier les équipements et les fonctions disponibles dans le véhicule. Il est possible d'afficher l'appli sur des smartphones ou des tablettes.



### BMW Driver's Guide Web

Driver's Guide Web présente les informations qui correspondent le plus au véhicule sélectionné. Si possible, seuls les équipements et les fonctions réellement installés dans le véhicule sont décrits.

Driver's Guide Web s'affiche dans n'importe quel navigateur actuel.

## Symboles et représentations

### Symboles dans la notice d'utilisation

Symbole	Signification
	Avertissements à respecter. Pour sa propre sécurité, pour la sécurité d'autrui et pour éviter d'endommager le véhicule.
	Mesures contribuant à la protection de l'environnement.
« ... »	Textes affichés sur un écran dans le véhicule pour la sélection de fonctions.
>...<	Commandes pour le système de commandes vocales.
»...«	Réponses du système de commandes vocales.

### Étapes

Les étapes à exécuter sont présentées sous forme de liste numérotée. Respecter la chronologie des étapes.

1. Première étape.
2. Deuxième étape.

### Énumérations

Les énumérations sans chronologie fixe ou alternatives possibles sont présentées sous forme de liste avec points d'énumération.

- ▷ Première possibilité.
- ▷ Deuxième possibilité.

## Symbole apposé sur certaines pièces du véhicule

 Renvoie à certaines pièces de la voiture dans la notice d'utilisation pour obtenir de plus amples informations.

## Équipement du véhicule

Cette notice d'utilisation décrit tous les modèles et tous les équipements de série ou spécifiques à un pays et optionnels proposés pour cette série de modèles. Y sont par conséquent également décrits et illustrés des équipements et des fonctions qui ne font pas partie d'un véhicule, par exemple en raison des équipements optionnels choisis ou de la version de pays.

Ceci s'applique également aux fonctions et systèmes de sécurité.

L'utilisation des fonctions et systèmes correspondants implique le respect des lois et des règlements en vigueur.

Si certains équipements et modèles ne sont pas décrits dans la présente notice d'utilisation, consulter le cas échéant les notices complémentaires fournies avec le véhicule.

Dans le cas des véhicules avec direction à droite, la disposition des organes de commande diffère en partie des illustrations.

## Actualité de la notice d'utilisation

### Notions fondamentales

Le niveau élevé de sécurité et de qualité des véhicules est garanti par un développement constant. Dans des cas exceptionnels, il peut y avoir des différences entre la description et le véhicule.

## Validité de la notice d'utilisation

### Production du véhicule

Au moment de la fabrication en usine, la notice d'utilisation imprimée est le support le plus récent. Des différences peuvent apparaître entre la notice d'utilisation imprimée et la notice d'utilisation intégrée dans le véhicule en raison des mises à jour apportées après la clôture de la rédaction.

Vous trouverez, le cas échéant, les remarques concernant les mise à jour à l'annexe de la notice d'utilisation imprimée se trouvant dans le véhicule.

### Après la mise à jour du logiciel dans le véhicule

Après la mise à jour du logiciel du véhicule, par exemple, Remote Software Upgrade, les informations de la notice d'utilisation intégrée dans le véhicule sont actualisées.

## Votre propre sécurité

### Utilisation conforme

Respecter les points suivants lors de l'utilisation du véhicule :

- ▷ Notice d'utilisation.
- ▷ Informations dans le véhicule. Ne pas retirer l'autocollant.
- ▷ Caractéristiques techniques du véhicule.
- ▷ La législation en vigueur et les normes de sécurité du pays dans lequel le véhicule est utilisé.
- ▷ Les papiers du véhicule et autres documents légaux.

### Garantie constructeur

L'équipement technique du véhicule tient compte des conditions de service et des conditions d'immatriculation en vigueur dans le pays de la première livraison (homologation). Si le vé-

hicule doit être utilisé dans un autre pays, il faudra, le cas échéant, l'adapter au préalable aux conditions de service et d'immatriculation en vigueur dans le nouveau pays. Si le véhicule n'est pas conforme aux critères d'homologation en vigueur, tout recours en garantie sera exclu dans le pays concerné. La garantie constructeur peut également perdre sa validité si le réseau de bord a été modifié, par ex. par des appareils de commande, du matériel ou des logiciels considérés comme incompatibles par le constructeur du véhicule. De plus amples informations sont disponibles auprès de votre partenaire de service après-vente.

### Maintenance et réparation

La technologie de pointe utilisée, telle que la mise en œuvre de matériaux modernes et de systèmes électroniques performants, exige des méthodes de maintenance et de réparation adaptées.

C'est pourquoi, le constructeur du véhicule recommande de confier les travaux correspondants à un partenaire de Service BMW. Si un autre atelier qualifié doit être choisi, BMW recommande d'opter pour un atelier qui réalise les travaux conformément aux directives BMW, notamment la maintenance et les réparations, et qui emploie du personnel spécialement formé. Un tel atelier est désigné dans la notice d'utilisation par « autre partenaire de service après-vente qualifié » ou « atelier qualifié ».

Les interventions effectuées de façon non conforme, tels que les travaux de maintenance et de réparation, peuvent entraîner des dommages consécutifs et un risque pour la sécurité.

Les travaux de peinture effectués de façon non conforme sur le véhicule peuvent entraîner une panne ou le dysfonctionnement de composants, tels que les capteurs radars, et poser par conséquent un problème de sécurité.

## Pièces et accessoires

BMW recommande d'utiliser des pièces et des accessoires approuvés par BMW et considérés comme adaptés.

Le partenaire de service après-vente BMW est l'interlocuteur idéal pour la fourniture de pièces et accessoires d'origine BMW et de divers produits autorisés par BMW ; c'est aussi votre meilleur conseiller à ce sujet.

BMW a testé ces produits sur le plan de la sécurité et de la fiabilité, pour s'assurer qu'ils conviennent parfaitement aux véhicules BMW.

BMW assume la responsabilité vis-à-vis du produit pour les pièces et accessoires d'origine BMW. En revanche, BMW décline toute responsabilité pour les pièces et accessoires non agréés.

BMW n'est pas en mesure de garantir que les produits d'une autre marque que BMW peuvent être montés sur votre véhicule BMW sans risque pour la sécurité. Une garantie ne peut pas non plus être fournie même si une autorisation officielle a été accordée par l'administration du pays. Les contrôles de ces services ne peuvent pas toujours prendre en compte l'ensemble des spécifications de mise en œuvre des véhicules BMW et sont pour cette raison en partie insuffisants.

## Données du véhicule et protection des données

### Responsabilité et droits

#### Responsabilité quant aux données

Le constructeur du véhicule est, au sens des directives et des lois relatives à la protection des données, responsable du traitement des données à caractère personnel collectées dans le cadre de l'utilisation du véhicule ou de pages Internet, du service clients, de services en ligne et d'opérations de marketing.

## Référence aux personnes

Chaque véhicule possède un numéro d'identification unique. Selon le pays, le numéro d'identification du véhicule, la plaque d'immatriculation et les autorités compétentes permettent de déterminer le propriétaire du véhicule. Par ailleurs, il existe d'autres moyens pour faire le lien entre les données recueillies dans le véhicule et le conducteur ou le propriétaire du véhicule, par ex. à l'aide du compte ConnectedDrive utilisé.

## Droits relatifs à la protection des données

En vertu de législation relative à la protection des données, les utilisateurs de véhicule peuvent faire valoir certains droits vis-à-vis du constructeur du véhicule ou des sociétés qui recueillent ou traitent des données personnelles.

Les utilisateurs de véhicule ont un droit d'accès complet et gratuit aux entités qui mémorisent des données personnelles sur l'utilisateur du véhicule.

Ces entités peuvent être :

- ▷ Constructeur du véhicule.
- ▷ Partenaires de service après-vente qualifiés.
- ▷ Ateliers qualifiés.
- ▷ Fournisseurs de services.

Les utilisateurs de véhicule peuvent se renseigner sur la nature des données personnelles mémorisées, l'usage qui en est fait et leur origine. Une preuve de propriété ou d'utilisation est nécessaire pour demander ces informations.

Le droit d'accès comprend également les informations relatives aux données transmises à des sociétés ou entités tierces.

La déclaration de confidentialité applicable figure sur le site Internet du constructeur du véhicule. Cette déclaration de confidentialité contient des informations sur le droit de suppression ou de correction des données. Le constructeur du véhicule publie également sur son site Internet ses données de contact et celles des délégués à la protection des données.

Le propriétaire du véhicule peut demander à un partenaire de service après-vente du constructeur, à un autre partenaire de service après-vente qualifié ou à un atelier qualifié de lire les données mémorisées dans le véhicule, le cas échéant contre paiement.

La lecture des données du véhicule s'effectue via la prise de courant obligatoire du système de diagnostic embarqué OBD du véhicule.

## Traitement des données

Il peut s'avérer nécessaire de collecter des données à caractère personnel afin que le constructeur du véhicule puisse répondre à ses obligations vis-à-vis du client et de la loi ou proposer des produits et des prestations de service de haute qualité.

C'est notamment le cas de :

- ▷ L'exécution des obligations contractuelles dans le cadre de la vente, de la maintenance et de la réparation de véhicules, par exemple processus de vente et maintenance.
- ▷ L'exécution des obligations contractuelles pour fournir des services numériques liés au véhicule, par exemple BMW ConnectedDrive.
- ▷ La garantie de la qualité des produits, la recherche et le développement de nouveaux produits ainsi que l'optimisation de processus de service.
- ▷ L'exécution des processus de distribution, de service et d'administration, y compris les succursales et les filiales nationales.
- ▷ Service clients, par exemple lors de l'exécution des contrats.
- ▷ Communication publicitaire et études de marché sur la base d'un consentement individuel.
- ▷ L'exécution d'obligations légales, par exemple en ce qui concerne l'information dans le cadre de campagnes techniques.
- ▷ Le traitement des recours en garantie.

## Collecte de données

### Type des données collectées

Selon les cas, les données personnelles suivantes peuvent être collectées.

#### Données de contact

Nom, adresse, numéro d'appel, adresse e-mail.

#### Données à caractère personnel

- ▷ Informations personnelles mises à disposition par le client, telles que date de naissance, formation, taille du ménage ou situation professionnelle.
- ▷ Données justificatives d'identité, un permis de conduire, par exemple.

#### Données du contrat

- ▷ Numéro de client, numéro de contrat, services en ligne souscrits.
- ▷ Informations de paiement enregistrées, telles que le numéro de carte de crédit.

#### Informations relatives à la solvabilité

- ▷ Informations relatives à des transactions.
- ▷ Informations relatives à des fraudes ou des délits.

#### Intérêts

Informations mises à disposition par le client, telles que les produits préférés, les loisirs et autres préférences personnelles.

#### Utilisation de pages Internet et communication

- ▷ Informations sur la façon dont les pages Internet sont utilisées et si des messages sont ouverts et transférés.
- ▷ Informations relatives à des comptes de services en ligne et de portails clients et prospects.

### Données de transactions et d'interactions

Informations sur l'achat de produits et de prestations de service, les interactions avec le service clients ainsi que la participation à des études de marché.

### Utilisation d'applis et de services du constructeur automobile

Informations sur l'utilisation d'applis sur des périphériques mobiles et de services en ligne.

### Informations sur les fonctions et les réglages du véhicule

Informations sur les fonctions et les réglages du véhicule, par exemple lors de l'utilisation de services en ligne.

### Données de capteurs et données d'utilisation liées au véhicule

Données générées et traitées dans le véhicule.

- ▷ Systèmes d'aide à la conduite : traitement des données de capteurs avec lesquelles l'environnement du véhicule ou le comportement du conducteur est analysé.
- ▷ Profils personnels : réglages mémorisés dans le profil du véhicule, par exemple le réglage siège.
- ▷ Multimédia, navigation, par exemple destinations.

### Moment de la collecte des données

La collecte des données à caractère personnel peut avoir lieu aux moments suivants :

- ▷ Si le constructeur du véhicule est contacté directement, par exemple via une page Internet.
- ▷ En cas de demande d'informations sur les produits et les prestations de service ou dans le cas d'achats directs, par exemple sur des pages Internet ou des applis.
- ▷ Dans le cas d'achats directs, par exemple sur la page Internet.

- ▷ Dans le cas d'achats directs de prestations de service, par exemple des services en ligne.
- ▷ Lors de la réponse d'un client dans le cadre d'opérations de marketing directes, par exemple si des données personnelles ont été indiquées.
- ▷ Lors de l'utilisation de véhicules, de produits, de services et d'offres numériques, par exemple de pages Internet ou d'applis.
- ▷ Lors de la transmission de données à caractère personnel par des partenaires qualifiés du constructeur du véhicule ou par des fournisseurs tiers dans la mesure où les conditions préalables en matière de protection des données sont remplies.
- ▷ Lors de la mise à disposition de données à caractère personnel par des fournisseurs d'adresses agréés dans la mesure où les conditions préalables en matière de protection des données sont remplies.
- ▷ Lors de la lecture des données du véhicule, y compris le numéro d'identification du véhicule, pendant les prestations de service, de maintenance et de réparation.

## Données dans le véhicule

### Généralités

Des boîtiers électroniques sont intégrés dans le véhicule. Les boîtiers électroniques traitent des données qu'ils reçoivent par exemple des capteurs du véhicule, qu'ils génèrent eux-mêmes ou qu'ils échangent. Un très grand nombre de boîtiers électroniques sont nécessaires au fonctionnement sécurisé du véhicule ou fournissent une assistance à la conduite, par exemple les systèmes d'aide à la conduite. Les boîtiers électroniques permettent par ailleurs de mettre en œuvre des fonctions confort ou d'infodivertissement.

Les données mémorisées dans le véhicule peuvent être effacées à tout moment. La transmission de ces données à des tiers s'effectue uniquement sur demande personnelle dans le cadre de l'utilisation des services en ligne. La transmis-

sion dépend des réglages sélectionnés lors de l'utilisation des services.

## Données de capteurs

Les systèmes d'aide à la conduite, tels que le régulateur de vitesse actif, l'avertisseur de collision ou l'avertisseur de fatigue, traitent les données des capteurs avec lesquelles l'environnement du véhicule et, le cas échéant, le comportement du conducteur sont évalués.

C'est notamment le cas de :

- ▶ Messages d'état du véhicule et de ses composants, tels que la vitesse des roues, la vitesse circonférentielle des roues, la décélération, l'accélération transversale, les ceintures de sécurité bouclées.
- ▶ États ambiants, tels que température, signaux du détecteur de pluie.

Les données sont traitées dans le véhicule et sont en principe volatiles. Elles sont mémorisées au-delà de la durée de fonctionnement uniquement si elles sont requises pour fournir les services dont il a été convenu avec le client,

## Composants électroniques

Les composants électroniques, tels que les boîtiers électroniques et la clé du véhicule, comprennent des pièces qui servent à mémoriser des informations techniques. Vous pouvez mémoriser provisoirement ou durablement des informations sur l'état du véhicule, la sollicitation des composants, les besoins de maintenance, les événements ou les erreurs.

Ces informations documentent en général l'état d'un composant, d'un module, d'un système ou de l'environnement du véhicule, par exemple :

- ▶ États de fonctionnement des composants du système, tels que niveaux de remplissage, pression de gonflage des pneus ou état de la batterie.
- ▶ Dysfonctionnements et défauts dans d'importants composants du système, par exemple éclairage et freins.

- ▶ Réactions du véhicule dans des situations de conduite spéciales, par exemple en cas de déclenchement d'un airbag ou d'intervention des systèmes de régulation de la stabilité de marche.
- ▶ Informations sur les événements qui endommagent le véhicule.

Les données sont nécessaires à l'exécution des fonctions des boîtiers électroniques. Par ailleurs, elles permettent d'identifier et de résoudre les dysfonctionnements et d'optimiser les fonctions du véhicule.

La plupart de ces données sont volatiles et ne sont traitées que dans le véhicule. Seule une petite partie des données est mémorisée dans les mémoires des événements ou des défauts, selon la situation.

## Réglages personnels

Des fonctions confort telles que les réglages des sièges, de la climatisation ou de l'éclairage assurent davantage de bien-être à chaque trajet. Les réglages personnels de ces fonctions peuvent être mémorisés dans un profil dans le véhicule et peuvent être appelés à tout moment, par exemple si les réglages ont entre-temps été modifiés par un autre conducteur. Selon l'équipement, ces profils peuvent être mémorisés dans des systèmes de données sécurisés du constructeur du véhicule. Lors d'un changement de véhicule, ces profils mémorisés peuvent tout simplement être repris dans l'autre véhicule.

Les réglages véhicule mémorisés dans le profil du véhicule peuvent à tout moment être modifiés ou supprimés.

## Multimédia et navigation

Des données peuvent de plus être importées dans le système de divertissement et de communication du véhicule, par exemple via des smartphones ou des lecteurs MP3. Les données importées peuvent être traitées dans le véhicule, par exemple pour la lecture des musiques préférées.

Selon l'équipement, il peut s'agir de :

- ▶ Données multimédia comme la musique, les films ou les photos à lire dans un système multimédia intégré.
- ▶ Données du carnet d'adresses à utiliser avec un kit mains libres ou un système de navigation intégré.
- ▶ Destinations : grâce aux destinations acquises par le système de navigation, le guidage peut, selon l'équipement, être démarré automatiquement.
- ▶ Données sur l'utilisation des services Internet.

Ces données peuvent être mémorisées localement dans le véhicule ou se trouvent sur un appareil relié au véhicule, par exemple un smartphone, une clé USB ou un lecteur MP3.

## Données dans le cadre du service

### Généralités

Si des prestations de services (réparations, processus de service, cas de garantie ou mesures d'assurance qualité, par exemple) sont nécessaires, ces informations techniques peuvent être lues en même temps que le numéro d'identification du véhicule dans le véhicule.

### Données mémorisées

Le cas échéant, les composants électroniques contiennent une mémoire de données dans laquelle des informations techniques sur l'état du véhicule, les événements et les défauts sont mémorisés. Les données requises pour les mesures à prendre sont traitées sur place localement et effacées automatiquement à la fin des travaux. Un partenaire de service après-vente du constructeur, un autre partenaire de service qualifié ou un atelier qualifié peut procéder à la lecture des informations. Dans le cadre d'ordres de réparation ou de maintenance, les données sont lues avec des systèmes de diagnostic spéciaux via la prise de diagnostic OBD et transmises au constructeur du véhicule. Il est possible de s'op-

poser à la lecture et à la transmission des données.

### Optimisation des processus de service

Le constructeur du véhicule gère une documentation pour chaque véhicule afin de garantir un service optimal. Dans le cadre des dispositions légales, cette documentation peut être mise à disposition de tiers agréés, par exemple à des ateliers spécialisés.

Les tiers agréés sont autorisés à utiliser ces données uniquement dans l'objectif de remplir l'ordre de maintenance ou de réparation. Cela permet d'éviter que, par exemple, des travaux soient effectués inutilement en double sur le véhicule.

### Garantie de la qualité des produits

Les données documentent les états techniques du véhicule, aident à localiser les défauts, à respecter les obligations de garantie et à améliorer la qualité.

Des données quant à la l'utilisation de certains composants et systèmes tels que l'éclairage, les freins ; les lève-vitres ou les écrans, peuvent être lues afin de garantir la qualité des produits et le développement de nouveaux produits. Ces données aident le constructeur du véhicule à optimiser la conception des composants et des systèmes. L'analyse des données constitue également la base des campagnes techniques ou des rappels exigés par la loi.

Par ailleurs, le constructeur est soumis à une obligation d'observation découlant de la législation sur la responsabilité en matière de produits. Pour satisfaire à ces obligations, le constructeur du véhicule a besoin des données techniques du véhicule.

### Cas de garantie et gestes commerciaux

Les données du véhicule peuvent également servir à examiner les demandes du client en matière de garantie constructeur et de garantie lé-

gale. Dans un cas de garantie ou dans le cadre d'un geste commercial, les données lues sont transmises au constructeur du véhicule pour répondre au plus vite à la réclamation.

Les mémoires de défauts et d'événements du véhicule peuvent être réinitialisées par un partenaire de service après-vente du constructeur, un autre partenaire de service après-vente qualifié ou un atelier qualifié dans le cadre des travaux de réparation ou de service.

## Contrôle des données

Sur demande, il est possible de s'opposer à tout transfert de données au constructeur du véhicule ayant pour objectif de garantir la qualité des produits ou d'optimiser les processus de service.

## Exigences légales relatives à la publication de données

Dans le cadre du droit en vigueur, le constructeur du véhicule a l'obligation de fournir aux autorités compétentes les données qu'il a mémorisées. La fourniture des données requises s'effectue au cas par cas, par exemple dans le cadre d'une enquête.

Dans certains cas, les autorités publiques sont autorisées à accéder elles-mêmes aux données du véhicule dans le cadre de la législation en vigueur. Il est possible notamment de lire les informations du boîtier électronique de l'airbag, par exemple pour en savoir plus sur un accident.

## Périphériques mobiles

Selon l'équipement, des périphériques mobiles tels que des smartphones, peuvent être connectés au véhicule afin de commander des fonctions de ce dernier, par exemple BMW Connected, Apple CarPlay. Par exemple, le système multimédia peut restituer l'image et le son du périphérique mobile dans le véhicule.

Parallèlement, des informations sélectionnées sont transférées au périphérique mobile. Selon le type d'intégration, il s'agit notamment des données de position et d'autres informations généra-

les sur le véhicule. Cela permet d'optimiser l'utilisation de certaines applications, telles que la navigation ou la lecture de musique. Le type de traitement ultérieur des données est défini par le fournisseur de l'application utilisée.

## Services

### Généralités

Si le véhicule est équipé d'une connexion au réseau sans fil, il est possible d'échanger des données entre le véhicule et d'autres systèmes, par exemple avec BMW ConnectedDrive.

### Services du constructeur du véhicule

En ce qui concerne les services en ligne du constructeur du véhicule, les fonctions sont décrites dans les publications correspondantes, telles que la notice d'utilisation ou le site Internet du constructeur. Elles contiennent également les informations pertinentes sur la protection des données.

La fourniture des services en ligne peut impliquer l'utilisation de données personnelles. Les données sont échangées par le biais d'une connexion sécurisée, par exemple avec les systèmes de données du constructeur du véhicule prévus à cet effet.

Toute collecte, traitement et utilisation de données personnelles dépassant le cadre de la mise à disposition de services s'effectue uniquement sur la base d'une autorisation légale, d'un accord contractuel ou d'un consentement explicite de l'utilisateur.

### BMW ConnectedDrive

BMW ConnectedDrive assure l'interconnexion du véhicule avec de très nombreux services numériques. Lors de l'utilisation, seules les données mémorisées dans le véhicule et requises pour fournir le service dont il a été convenu, sont transférées en ligne, par exemple des informations sur l'identification et la localisation du véhi-

cule. Un accord contractuel avec l'utilisateur en constitue la base.

Dans certains cas, le transfert des données est lancé dans le cadre d'événements prédéfinis, par exemple lors d'un appel d'urgence intelligent. La connexion au réseau mobile est établie par l'émetteur et le récepteur du véhicule ou des périphériques mobiles personnels, tels que des smartphones. Sur demande, le transfert de données peut être désactivé.

La connexion au réseau sans fil permet d'utiliser des fonctions en ligne. Il peut s'agir de services en ligne ou d'applications proposés par le constructeur du véhicule ou d'autres fournisseurs.

### Services de fournisseurs tiers

Si des services en ligne de fournisseurs tiers sont utilisés, ils sont soumis à la responsabilité et aux conditions de protection des données et d'utilisation du fournisseur concerné. En l'occurrence, le constructeur du véhicule n'a aucune influence sur les données échangées.

Les informations concernant la nature, l'étendue et le but de la collecte et de l'utilisation des données personnelles dans le cadre des services tiers sont disponibles auprès du fournisseur correspondant.

### Choix personnel

Chaque utilisateur décide lui-même s'il souhaite conclure un contrat pour un service, par exemple pour BMW ConnectedDrive. Un document d'information sur l'étendue et les contenus du traitement des données est remis avant l'achat du service et fait partie intégrante de la remise du véhicule.

L'utilisateur peut à tout moment faire désactiver les services et, par conséquent, annuler le traitement des données requis pour ces services. Il est également possible d'activer ou de désactiver l'ensemble de la connexion de données. Les fonctions et les services obligatoires, tels que les systèmes d'appel de détresse, en sont exclus.

## Transparence des données

BMW CarData permet d'assurer la transparence quant à la gestion des données du véhicule lors de l'utilisation de BMW Connected Drive. BMW CarData permet de définir si les données du véhicule traitées dans le contexte de BMW ConnectedDrive peuvent être transmises à des tiers. Ceci permet, pour chaque offre de services, de décider d'accepter ou de refuser que des tiers soient autorisés à accéder aux données, par exemple des compagnies d'assurance.

En outre, il est possible de demander une archive de BMW CarData à tout moment. L'archive fournit des informations sur les données transmises et mémorisées dans le cadre de BMW ConnectedDrive. Les fournisseurs tiers peuvent accéder à BMW CarData uniquement via le serveur du constructeur du véhicule. Un accès direct au véhicule et à ses données n'est pas autorisé.

De plus amples informations sur BMW CarData sont disponibles sur le portail BMW ConnectedDrive

## Système d'appel de détresse légal

### Principe

Le système d'appel de détresse obligatoire eCall permet d'émettre des appels de détresse manuels ou automatiques, par exemple en cas d'accident.

Les appels de détresse sont pris en charge par les services de secours publics.

### Généralités

Pour plus d'informations sur le système d'appel de détresse légal embarqué eCall, basé sur le numéro d'appel d'urgence 112, son fonctionnement et ses fonctions, sont disponibles au chapitre Appel de détresse.

Le service eCall basé sur le numéro d'appel d'urgence 112 est un service public d'intérêt général gratuit.

En cas d'accident grave, le système d'appel de détresse légal eCall est activé automatiquement par les capteurs embarqués. Il est par ailleurs déclenché automatiquement lorsque le véhicule est équipé d'un système d'appel de détresse intelligent qui ne fonctionne pas en cas d'accident grave.

Le système d'appel de détresse légal eCall peut également être déclenché manuellement en cas de besoin.

En cas de défaillance grave mettant le système d'appel de détresse légal eCall hors service, les passagers du véhicule reçoivent un message d'avertissement.

Plus d'informations :

- ▷ Appel de détresse, voir page 368.
- ▷ Dysfonctionnement, voir page 369.

## Informations sur le traitement des données

Le traitement des données personnelles par le système d'appel de détresse légal eCall est conforme aux prescriptions suivantes :

- ▷ Protection des données personnelles : règlement 2016/679/CE du Parlement Européen et du Conseil.
- ▷ Protection des données personnelles : directive 2002/58/CE du Parlement Européen et du Conseil.

Le traitement des données personnelles sert uniquement à transmettre les appels de détresse eCall au numéro d'appel d'urgence unique européen 112.

## Carte SIM

Le système d'appel de détresse légal eCall fonctionne via le réseau de téléphonie mobile avec la carte SIM installée dans le véhicule. La carte SIM n'est pas connectée en permanence au réseau de téléphonie mobile, elle ne l'est que tant que l'appel de détresse est actif.

## Types de données et leurs destinataires

Le système d'appel de détresse légal eCall est autorisé à collecter et à traiter uniquement les données suivantes :

- ▷ Le numéro d'identification du véhicule pour identifier rapidement le véhicule, par exemple le modèle.
- ▷ Type de véhicule, par exemple voiture particulière.
- ▷ Le type de propulsion du véhicule, par exemple essence ou diesel, afin d'évaluer les risques lors du sauvetage, notamment le risque d'incendie lié au carburant.
- ▷ La position du véhicule au moment de l'accident, les trois derniers emplacements du véhicule et le sens de déplacement, par exemple pour localiser plus rapidement le véhicule sur les tronçons complexes.
- ▷ Le fichier journal de l'activation automatique du système avec horodatage.
- ▷ Des informations de contrôle qui indiquent par exemple aux secours si l'appel de détresse a été lancé automatiquement ou manuellement.
- ▷ Un horodatage afin de déterminer l'heure de l'accident pour que le planning d'intervention des équipes de secours puisse être optimisé.
- ▷ Le sens de déplacement, par exemple pour déterminer les informations relatives au côté de la chaussée sur les autoroutes.

Les autorités de l'État dans lequel est émis l'appel de détresse du système eCall déterminent les centres d'appels d'urgence qui reçoivent et traitent les données de l'appel de détresse légal.

## Configuration du traitement des données

Le système d'appel de détresse légal eCall veille à ce que les données de la mémoire du système ne soient pas accessibles hors du système avant le déclenchement d'un appel de détresse.

Les données recueillies pour le système d'appel de détresse légal eCall sont mémorisées uniquement dans le véhicule, puis envoyées au centre de secours en cas de déclenchement d'un appel de détresse.

Le système d'appel de détresse légal eCall veille à empêcher toute traçabilité et tout suivi permanent pendant le fonctionnement normal.

Le système d'appel de détresse légal eCall veille à la suppression automatique et continue des données dans la mémoire interne du système.

Les données de localisation du véhicule sont en permanence remplacées dans la mémoire interne du système afin que seules les trois dernières positions du véhicule soient disponibles pour le fonctionnement normal du système.

Les données d'activité du système d'appel de détresse légal eCall sont conservées tant que cela est nécessaire pour traiter l'appel de détresse eCall, mais en aucun cas plus de 13 heures après le déclenchement d'un appel de détresse eCall.

## Droits liés au traitement des données des personnes concernées

La personne concernée par le traitement des données, par. ex. le propriétaire du véhicule, a le droit d'accéder aux données et peut le cas échéant exiger la correction, la suppression ou le blocage des données qui la concernent et dont le traitement n'est pas conforme aux dispositions légales. Pour autant que cela ne suppose pas un effort disproportionné, toute correction, suppression ou blocage effectué conformément à ces dispositions doit être communiqué aux tiers qui ont reçu les données.

La personne concernée par le traitement des données a le droit de porter plainte auprès des autorités chargées de la protection des données si elle considère que le traitement de ses données personnelles a porté atteinte à ses droits.

Pour toute demande de droits d'accès, contacter un partenaire de service après-vente du cons-

tructeur, un autre partenaire de service après-vente qualifié ou un atelier qualifié.

## Système d'appel de détresse intelligent

### Principe

Le système d'appel de détresse intelligent permet de lancer des appels de détresse manuels ou automatiques, par exemple en cas d'accident.

Les appels d'urgence sont pris en charge par une centrale d'appel d'urgence mandatée par le constructeur du véhicule.

En plus du système d'appel de détresse intelligent, le véhicule est doté du système d'appel de détresse légal eCall, qui s'active en fonction de la situation.

Le propriétaire du véhicule a le droit d'utiliser le système d'appel de détresse intelligent ou le système d'appel de détresse légal eCall.

Plus d'informations :

Appel de détresse, voir page [368](#).

### Base légale

Le traitement des données personnelles par le système d'appel de détresse intelligent est conforme aux prescriptions suivantes :

- Protection des données personnelles : directive 95/46/CE du Parlement Européen et du Conseil.
- Protection des données personnelles : directive 2002/58/CE du Parlement Européen et du Conseil.

La base légale relative à l'activation et au fonctionnement du système d'appel de détresse intelligent est définie par le contrat Connected-Drive conclu pour cette fonction, ainsi que par les lois, les règlements et les directives correspondants du Parlement européen et du Conseil européen.

Les règlements et les directives en question établissent des règles relatives à la protection des

personnes physiques à l'égard du traitement des données à caractère personnel.

Le traitement des données personnelles par le système d'appel de détresse intelligent est conforme aux directives européennes sur la protection des données personnelles.

Le système d'appel de détresse intelligent traite les données personnelles uniquement avec l'accord du propriétaire du véhicule.

Le système d'appel de détresse intelligent et les autres services présentant des avantages supplémentaires peuvent traiter les données personnelles uniquement avec l'accord explicite de la personne concernée par le traitement des données, par exemple le propriétaire du véhicule.

## Carte SIM

Le système d'appel de détresse intelligent fonctionne via le réseau de téléphonie mobile avec la carte SIM installée dans le véhicule. La carte SIM est enregistrée en permanence dans le réseau de téléphonie mobile afin de pouvoir établir rapidement une connexion. En cas d'urgence, les données sont transmises au constructeur du véhicule.

## Amélioration de la qualité

Le constructeur du véhicule utilise également les données transmises lors d'un appel de détresse à des fins d'amélioration de la qualité des produits et des services.

## Localisation

Seul l'opérateur du réseau de téléphonie mobile peut déterminer la position du véhicule sur la base des cellules correspondantes. L'opérateur du réseau ne peut pas établir un lien entre le numéro d'identification du véhicule et le numéro de téléphone de la carte SIM installée. Seul le constructeur du véhicule peut établir un lien entre le numéro d'identification du véhicule et le numéro de téléphone de la carte SIM installée.

## Données de journal des appels de détresse

Les données de journal des appels de détresse sont stockées en mémoire dans le véhicule. Les données de journal les plus anciennes sont supprimées régulièrement. Les données de journal comprennent, par exemple, des informations sur l'heure et le lieu d'émission d'un appel de détresse.

Dans des cas exceptionnels, les données de journal peuvent être lues dans la mémoire du véhicule. En règle générale, la lecture des données de journal n'a lieu que sur décision de justice et n'est possible que si les appareils correspondants sont directement raccordés au véhicule.

## Appel de détresse automatique

Le système est conçu de façon à ce qu'un appel de détresse soit lancé automatiquement en cas d'accident d'une gravité prédéterminée, détecté par les capteurs du véhicule.

## Informations transmises

En cas d'appel de détresse par le système d'appel de détresse intelligent, les informations transmises au centre de secours sont les mêmes que celles envoyées par le système d'appel de détresse légal eCall aux services de secours publics.

Par ailleurs, le système d'appel d'urgence intelligent envoie les informations supplémentaires suivantes à une centrale d'appel d'urgence mandatée par le constructeur et, le cas échéant, aux services de secours publics :

- ▶ Données de l'accident, par ex. le sens de l'impact détecté par les capteurs du véhicule, pour faciliter la préparation de l'intervention des services de secours.
- ▶ Données de contact, par. ex. le numéro de téléphone de la carte SIM intégrée et celui du conducteur, si disponible, afin de pouvoir rapidement prendre contact avec les personnes impliquées dans l'accident si nécessaire.

## Stockage des données

Les données relatives à un appel de détresse sont mémorisées dans le véhicule. Les données contiennent des informations sur l'appel de détresse, par exemple le lieu et l'heure de l'appel de détresse.

Les enregistrements audio de la communication d'urgence sont mémorisés au centre de secours.

Les enregistrements audio du client sont mémorisés pendant 24 heures pour le cas où des détails de l'appel de détresse doivent être analysés. Les enregistrements audio sont ensuite supprimés. Les enregistrements audio du collaborateur du centre de secours sont mémorisés pendant 24 heures à des fins d'assurance qualité.

## Accès aux données à caractère personnel

Les données traitées dans le cadre d'un appel de détresse intelligent sont traitées uniquement afin d'exécuter l'appel de détresse. Dans le cadre d'une obligation légale, le constructeur du véhicule peut fournir des renseignements sur les données qu'il a traitées et qui sont éventuellement encore enregistrées.

## Système d'appel de détresse légal

Le propriétaire d'un véhicule équipé d'un système d'appel de détresse intelligent et de l'appel de détresse légal eCall a le droit d'utiliser le système eCall embarqué à la place du système d'appel de détresse intelligent.

Pour toute demande de désactivation, contacter un partenaire de service après-vente du constructeur, un autre partenaire de service après-vente qualifié ou un atelier qualifié.

Le système d'appel de détresse légal eCall est toujours opérationnel en plus du système d'appel de détresse intelligent. Le système d'appel de détresse légal eCall prend en charge l'appel de détresse si le système d'appel de détresse intelligent ne fonctionne pas pour des raisons techniques, par. ex. si le centre de secours man-

daté par le constructeur du véhicule n'est pas joignable.

Le système d'appel de détresse légal eCall utilise l'infrastructure du numéro d'appel d'urgence public 112.

Il est possible de procéder à des réglages pour que les appels de détresse passent toujours par le système d'appel de détresse légal eCall, et non par le système d'appel de détresse intelligent. Confier le réglage à un partenaire de service après-vente du constructeur, un autre partenaire de service après-vente qualifié ou un atelier qualifié.

## Numéro d'identification du véhicule

### Généralités

Selon l'équipement spécifique à certains pays, le numéro d'identification du véhicule se trouve à différents endroits dans le véhicule. Ce chapitre décrit toutes les positions possibles sur cette série de modèles.

### Compartment moteur



Le numéro d'identification du véhicule est gravé dans le compartiment moteur sur le côté droit du véhicule.

## Plaque constructeur sur le côté droit



Le numéro d'identification du véhicule est indiqué sur la plaque constructeur sur le côté droit du véhicule.

## Plaque constructeur sur le côté gauche



Le numéro d'identification du véhicule est indiqué sur la plaque constructeur sur le côté gauche du véhicule.

## Pare-brise



Le numéro d'identification du véhicule se trouve en outre derrière le pare-brise.

## iDrive

Il est également possible d'afficher le numéro d'identification du véhicule via iDrive.

Plus d'informations :

Affichage du numéro d'identification du véhicule et du numéro de référence du logiciel, voir page [81](#).

# Supports de la notice d'utilisation

## Équipement du véhicule

Ce chapitre comprend tous les équipements de série, spécifiques à un pays et en option, proposés pour cette série de modèles. C'est pourquoi, les équipements et les fonctions indisponibles dans un véhicule en raison des options choisies ou de la version de pays, sont également décrits. Ceci s'applique également aux fonctions et systèmes de sécurité. L'utilisation des fonctions et systèmes correspondants implique le respect des lois et des règlements en vigueur.

## Généralités

### Aperçu des supports

Les contenus de la notice d'utilisation peuvent être ouverts au moyen de différents supports. La notice d'utilisation est proposée sur les supports suivants :

- ▶ Notice d'utilisation imprimée.
- ▶ Notice d'utilisation intégrée dans le véhicule.

### Validité de la notice d'utilisation

#### Production du véhicule

Au moment de la fabrication en usine, la notice d'utilisation imprimée est le support le plus récent. Des différences peuvent apparaître entre la notice d'utilisation imprimée et la notice d'utilisation intégrée dans le véhicule en raison des mises à jour apportées après la clôture de la rédaction.

Vous trouverez, le cas échéant, les remarques concernant les mises à jour à l'annexe de la notice d'utilisation imprimée se trouvant dans le véhicule.

### Après la mise à jour du logiciel dans le véhicule

Après la mise à jour du logiciel du véhicule, par exemple, Remote Software Upgrade, les informations de la notice d'utilisation intégrée dans le véhicule sont actualisées.

## Notice d'utilisation imprimée

### Principe

La notice d'utilisation imprimée comprend tous les équipements de série, spécifiques à un pays et en option proposés pour cette série de modèles.

### Généralités

La notice d'utilisation concernant le système de navigation, de divertissement et de communication est disponible sous forme de livret auprès du service après-vente.

### Notices complémentaires

Observer également les notices complémentaires qui viennent compléter, le cas échéant, la documentation de bord.

## Notice d'utilisation intégrée au véhicule

### Principe

La notice d'utilisation intégrée décrit en particulier les équipements et les fonctions disponibles dans le véhicule.

La notice d'utilisation intégrée peut être affichée sur l'écran de contrôle.

## Sélection de la notice d'utilisation

1.  Appuyer sur la touche.
2. « CAR »
3. « Notice d'utilisation »
4. Sélectionner le moyen d'accès souhaité aux contenus.

## Défilement à l'intérieur de la notice d'utilisation

Tourner le contrôleur jusqu'à ce que les contenus suivants ou précédents soient affichés.

## Aide contextuelle

### Généralités

Il est possible d'afficher la notice d'utilisation intégrée à partir de chaque menu. Selon la fonction sélectionnée, la description correspondante ou le menu principal de la notice d'utilisation intégrée s'affiche.

### Appel lors de la commande par iDrive

Passage direct au menu Options depuis la fonction de l'écran de contrôle :

1.  Appuyer sur la touche.
2. « Aide »

### Appel lors de l'affichage d'un message Check-Control

Directement depuis le message Check-Control sur l'écran de contrôle :

-  « Notice d'utilisation »

## Touches de favoris

### Généralités

Les points d'accès à la notice d'utilisation peuvent être mémorisés dans les touches de favoris et ouverts directement.

### Mémorisation

1. Sélectionner le point d'accès souhaité via iDrive :
  - ▷ « Recherche par mot-clé »
  - ▷ « Recherche d'image »
  - ▷ « Aides »
  - ▷ « Notice simplifiée »
  - ▷ « Thèmes »
  - ▷ « Accès rapide »
2.  Maintenir enfoncée la touche souhaitée jusqu'à ce que la barre affichée sur l'écran de contrôle soit entièrement chargée.

### Exécution

-  Appuyer sur la touche correspondante. La notice d'utilisation est directement affichée au point d'accès sélectionné.



# Monter dans le véhicule

## Ouverture et fermeture

### Touches de la clé du véhicule

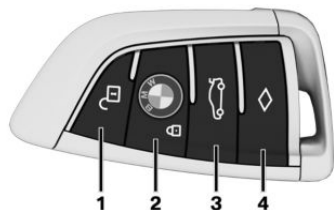

- 1 Déverrouillage
- 2 Verrouillage
- 3 Ouverture et fermeture du hayon
- 4 Éclairage jusqu'au pas de la porte

### Déverrouillage du véhicule

 Appuyer sur la touche de la clé du véhicule.

Selon les réglages, le système ne déverrouille que la porte conducteur ou tous les accès au véhicule.

Si seule la porte conducteur est déverrouillée, appuyer à nouveau sur la touche de la clé du véhicule pour déverrouiller les autres accès au véhicule.

 Après le déverrouillage, maintenir la touche de la clé du véhicule enfoncée.

Les vitres et le toit ouvrant en verre sont ouverts tant que la touche de la clé du véhicule est actionnée.

### Verrouillage du véhicule

1. Fermer la porte conducteur.

2. Appuyer sur la touche  de la clé du véhicule.

Tous les accès au véhicule sont verrouillés.

 Après le verrouillage, maintenir la touche de la clé du véhicule enfoncée.

Les vitres et le toit ouvrant en verre se ferment tant que la touche de la clé du véhicule est actionnée.

### Touches pour le verrouillage centralisé

#### Aperçu



Touches pour le verrouillage centralisé.

#### Verrouillage

 Appuyer sur la touche à condition que les portes avant soient fermées.

La trappe du réservoir reste déverrouillée.

#### Déverrouillage

 Appuyer sur la touche.

## Accès confort

### Principe

L'accès au véhicule est possible sans actionner la clé du véhicule.

Il suffit de porter la clé du véhicule sur soi, par exemple dans la poche de son pantalon.

Le véhicule reconnaît automatiquement la clé du véhicule lorsqu'elle est proche ou dans l'habitacle.

### Déverrouillage du véhicule

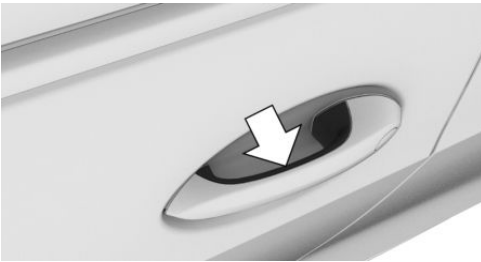

Passer la main entièrement sur la poignée de l'une des portes du véhicule.

### Verrouillage du véhicule

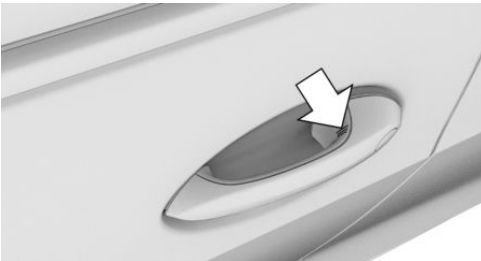

Effleurer du doigt pendant environ 1 seconde la surface nervurée de la poignée d'une porte fermée sans refermer la main sur la poignée.

## Ouverture et fermeture sans contact du hayon

### Principe

Le hayon peut être ouvert et fermé sans contact avec la clé du véhicule portée sur soi.

### Mouvement du pied à exécuter

1. Se placer derrière le véhicule, au centre, à peu près à une longueur de bras du hayon du véhicule.
2. Déplacer un pied le plus loin possible sous le véhicule dans le sens de déplacement et le retirer immédiatement. Lors de ce mouvement, la jambe doit traverser les zones des deux capteurs.

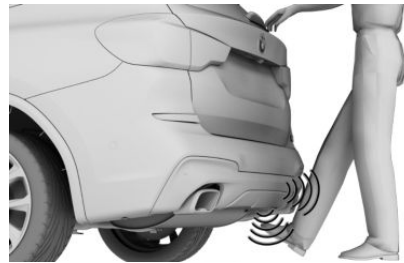

## Hayon

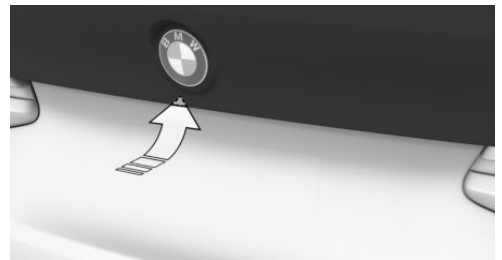

### Ouverture



- ▷ Déverrouiller le véhicule, puis appuyer sur la touche située à l'extérieur du hayon.
- ▷  Appuyer sur la touche de la clé du véhicule pendant environ 1 seconde.

Le cas échéant, les portes sont déverrouillées.

## Fermeture

- ▷  Maintenir la touche de la clé du véhicule enfoncée jusqu'à ce que le hayon soit fermé.
- ▷  Appuyer sur la touche sur la face intérieure du hayon.

## Affichages, organes de commande

### Autour du volant

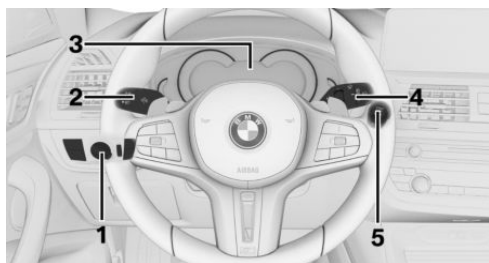

- 1 Élément de commutateur d'éclairage
- 2 Clignotants, feux de route
- 3 Combiné d'instruments
- 4 Essuie-glace
- 5 Bouton Start/Stop

### Témoins et voyants

#### Combiné d'instruments

Les témoins et les voyants peuvent s'allumer selon différentes combinaisons et en différentes couleurs.

Le bon fonctionnement de certains voyants est contrôlé lors de l'activation de l'état de marche et ils s'allument brièvement.

### Porte du conducteur

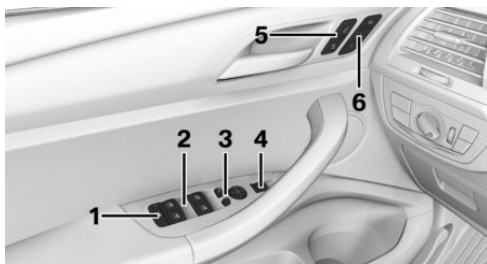

- 1 Commutateur de sécurité
- 2 Lève-vitres
- 3 Rétroviseurs extérieurs
- 4 Ouverture et fermeture du hayon
- 5 Verrouillage centralisé
- 6 Sièges, fonctions confort

### Centrale de commande



- 1 Manette de sélection
- 2 Sélecteur
- 3 Frein de stationnement, Automatic Hold
- 4 ▷ Sound Control
  - ▷ Systèmes d'assistance au stationnement
- 5 M Setup

### iDrive

#### Principe

L'iDrive regroupe les fonctions d'un grand nombre de commutateurs. Ces fonctions peuvent

être commandées par l'intermédiaire du contrôleur.



Le symbole indique que le système de commandes vocales est désactivé.

## Touches sur le sélecteur

Touche	Fonction
	Ouvrir le menu principal.
	Ouvrir le menu Média/Radio.
	Ouvrir le menu Communication.
	Ouvrir la carte de la navigation.
	Ouvrir le menu de saisie des destinations de la navigation.
	Ouvrir le tableau précédent.
	Ouvrir le menu Options.

## Entrée de commandes vocales

### Activation du système de commandes vocales

-  Appuyer sur la touche du volant.
- Attendre le signal sonore.
- Énoncer la commande.



Le symbole indique que le système de commandes vocales est actif.

Dans certains cas, aucune autre commande n'est possible. Dans ce cas, actionner la fonction avec iDrive.

### Arrêter l'entrée de commandes vocales



Appuyer sur la touche du volant ou ›Annuler.

# Réglage et utilisation

## Sièges, rétroviseurs et volant

### Sièges réglables électriquement

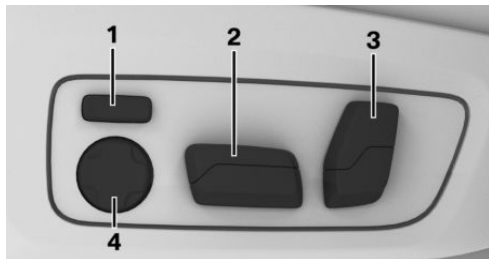

- 1 Largeur du dossier
- 2 Réglage longitudinal, hauteur, inclinaison du siège
- 3 Inclinaison du dossier, appuie-tête
- 4 Soutien lombaire

### Réglage de l'appuie-tête

#### Réglage en hauteur : appuie-têtes manuels

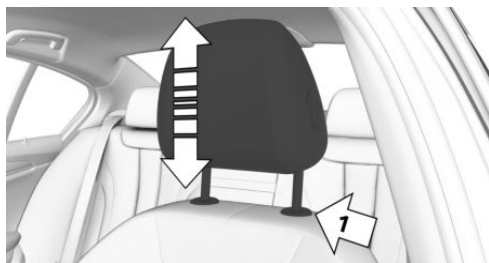

- ▷ Vers le bas : appuyer sur la touche, flèche 1, et pousser l'appuie-tête vers le bas.
- ▷ Vers le haut : pousser l'appuie-tête vers le haut.

Après avoir réglé la hauteur, s'assurer que l'appuie-tête s'enclenche correctement.

#### Réglage en hauteur : appuie-têtes électriques

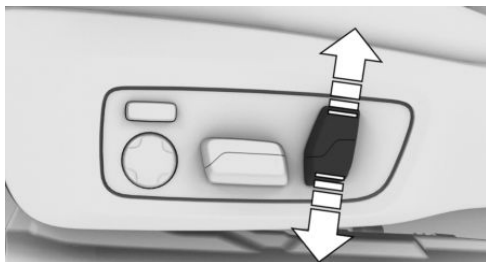

Presser le commutateur vers le haut ou vers le bas.

#### Régler la distance : appuie-têtes manuels



- ▷ Vers l'arrière : appuyer sur la touche et pousser l'appuie-tête vers l'arrière.
  - ▷ Vers l'avant : tirer l'appuie-tête vers l'avant.
- Après le réglage de la distance, s'assurer que l'appuie-tête s'enclenche correctement.

#### Réglage de la distance : appuie-têtes électriques

La distance jusqu'à l'arrière de la tête peut être réglée en inclinant le dossier.

## Réglage des rétroviseurs extérieurs

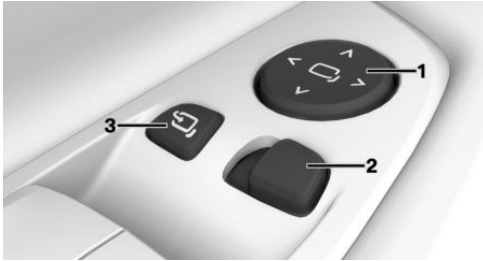

- 1 Réglage
- 2 Sélection du rétroviseur, commande automatique d'orientation vers la bordure de trottoir
- 3 Rabattement et déploiement

## Réglage du volant

### Réglage manuel du volant

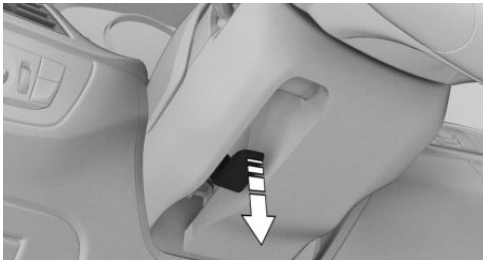

1. Abaisser le levier.
2. Adapter le réglage en profondeur et en hauteur du volant à la position assise.
3. Relever le levier.

## Fonction mémoire

### Principe

La fonction mémoire permet de mémoriser les réglages suivants et de les activer si nécessaire :

- ▷ Position de siège.
- ▷ Position des rétroviseurs extérieurs.
- ▷ Hauteur de l'affichage tête haute.

## Mémorisation

1. Régler la position souhaitée.
2. **SET** Appuyer sur la touche sur la porte. L'inscription dans la touche s'allume.
3. Appuyer sur la touche désirée 1 ou 2 sur la porte tant que l'inscription est allumée. Un signal retentit.

## Appel

Appuyer sur la touche souhaitée 1 ou 2.

## Infodivertissement

### Radio

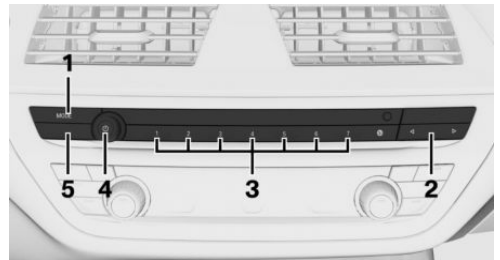

- 1 Changement de source de divertissement
- 2 Changement de station/de plage musicale
- 3 Touches de favoris
- 4 Marche/arrêt du son, volume sonore
- 5 Informations routières

## Entrée d'une destination dans la navigation

### Entrer la destination avec la recherche rapide

1. Appuyer sur la touche **NAV** du contrôleur.
2. 🔍 « Recherche »
3. Saisir au moins deux lettres ou caractères.

Le cas échéant, le terme recherché est automatiquement complété en gris.

Appuyer sur le contrôleur ou le basculer vers le haut pour reprendre le terme de recherche proposé.

4. **OK** Sélectionner le symbole le cas échéant. Les résultats sont affichés dans une liste.
5. « Lieu recherche » : si nécessaire, sélectionner le lieu de la recherche.
6. Basculer le contrôleur vers la droite.
7. Sélectionner la destination désirée.

## Connexion d'un téléphone portable

### Généralités

Après avoir été jumelé une fois au véhicule, le téléphone portable peut s'utiliser via iDrive et au moyen des touches du volant.

### Connecter le téléphone portable par Bluetooth

1. « COM »
2. Le cas échéant, sélectionner le réglage suivant : « Téléphone »
3. « Connecter un nouveau téléphone »
4. Exécuter les autres étapes sur le téléphone portable, voir le mode d'emploi de l'appareil, par exemple sous rechercher ou connecter un appareil Bluetooth ou nouvel appareil.  
Le nom Bluetooth du véhicule est affiché sur l'écran du téléphone portable. Sélectionner le nom Bluetooth du véhicule.
5. Selon l'appareil mobile, un code d'accès est affiché ou le code d'accès doit être saisi sur l'appareil.
  - ▶ Comparer le code d'accès sur l'écran de contrôle avec celui affiché sur l'écran de l'appareil.  
Confirmer le code d'accès sur l'appareil et sur l'écran de contrôle.

- ▶ Entrer le même code d'accès sur l'appareil et via iDrive et confirmer.

L'appareil est connecté et affiché dans la liste des appareils.

## Conversation téléphonique

### Prise d'un appel

Selon l'équipement, les appels entrants peuvent arriver de diverses façons.

- ▶ Par iDrive :

 « Répondre »

- ▶  / 

Appuyer sur la touche correspondante du volant.

- ▶ Via la liste de sélection dans le combiné d'instruments :  
Avec la molette située sur le volant, sélectionner : « Répondre »
- ▶ Via l'écran tactile : appuyer sur l'entrée correspondante sur l'écran de contrôle.
- ▶ Par des gestes : pointer l'index en direction de l'écran de contrôle.

### Composition d'un numéro

1. « COM »
2. Si nécessaire, « Téléphone »
3. « Composer numéro: »
4. Entrée de chiffres.
5.  Sélectionner le symbole. La communication est établie via le téléphone portable auquel la fonction téléphone a été affectée.

Établir la communication avec le téléphone additionnel :

1.  Appuyer sur la touche.
2. « Appeler via »

## Préparation Apple CarPlay

### Principe

CarPlay permet de piloter certaines fonctions d'un iPhone compatible via la commande vocale Siri et iDrive.

### Conditions de fonctionnement

- ▶ iPhone compatible, iPhone 5 ou ultérieur avec iOS 7.1 ou ultérieur.
- ▶ Contrat de téléphonie mobile correspondant.
- ▶ Le cas échéant, le réglage des données mobiles doit être activé dans l'iPhone.
- ▶ Les fonctions Bluetooth et WLAN ainsi que la commande vocale Siri sont activées sur l'iPhone.
- ▶ Le WLAN est activé dans le véhicule.

### Jumelage de l'iPhone avec CarPlay

1. « COM »
2. « Appareils mobiles »
3. « Nouvel appareil »
4. « Téléphonie et audio »

Le nom Bluetooth du véhicule s'affiche sur l'écran de contrôle.

5. Sur le portable rechercher les appareils Bluetooth de l'environnement et sélectionner le véhicule.

Un code d'accès s'affiche.

6. Comparer le code d'accès sur l'écran de contrôle avec celui affiché sur l'écran du portable et confirmer qu'ils sont identiques.

7. « Utiliser Apple CarPlay »

L'iPhone est connecté au véhicule et affiché dans la liste des appareils.

# En cours de route

## Conduite

### État de marche

#### Activation de l'état de marche



1. Appuyer sur la pédale de frein.
2. Appuyer sur le bouton Start/Stop.

#### Désactivation de l'état de marche

Boîte de vitesses automatique Sport M :

1. Quand le véhicule est à l'arrêt, mettre la manette de sélection en position P.
2. Appuyer sur le bouton Start/Stop.  
Le moteur est coupé.
3. Serrer le frein de stationnement.

### Fonction Start/Stop automatique

À l'arrêt, la fonction Start/Stop automatique coupe le moteur automatiquement pour économiser du carburant. Au démarrage, le moteur est lancé automatiquement dans les conditions suivantes :

Boîte de vitesses automatique Sport M :

- ▷ En relâchant la pédale de frein.
- ▷ Lorsque la fonction Automatic Hold est activée : appuyer sur la pédale d'accélérateur.

### Frein de stationnement

#### Serrage



Tirer sur le commutateur.

Les LED du commutateur et le témoin sur le combiné d'instruments s'allument.

#### Desserrage



En état de marche :

Appuyer sur le commutateur alors que la pédale de frein est enfoncée ou que la manette de sélection se trouve en position P.

La LED et le témoin s'éteignent.

Le frein de stationnement est desserré.

#### Stationner

Le frein de stationnement est serré automatiquement lorsque le véhicule est maintenu par la fonction Automatic Hold et que l'état de marche est désactivé ou que vous quittez le véhicule.

### Boîte de vitesses automatique Sport M

#### Positionnement de la manette de sélection sur D/S, N, R



- ▷ Marche arrière R.
- ▷ Point mort N.
- ▷ Position centrale, position marche avant .
- ▷ - Rétrogradage, manuellement.

- + Passage au rapport supérieur, manuellement.
- Mode Drive D/S ou mode séquentiel.

Lorsque la ceinture de sécurité est bouclée, tirer ou pousser la manette de sélection dans la direction souhaitée, au-delà d'un point de résistance si nécessaire. La manette de sélection revient chaque fois en position centrale.

Appuyer sur le frein jusqu'au démarrage, car le véhicule se déplace dès qu'une position de commande ou la marche arrière est engagée.

La manette de sélection s'enclenche en position R.

N'engager la position R que lorsque le véhicule est à l'arrêt.

## Mode Drive D/S



À partir de la position médiane, pousser la manette de sélection vers D/S.

Le mode Drive est activé ; tous les rapports de marche avant sont passés automatiquement.

Le rapport enclenché s'affiche sur le combiné d'instruments avec un D, par exemple 1 D.

## Mode séquentiel D/S



À partir de la position médiane, pousser la manette de sélection vers D/S, flèche 1, ou changer de rapport via la manette de sélection, flèche 2.

Le mode séquentiel est activé ; il est possible de passer d'un rapport à l'autre manuellement sans avoir à lever le pied de l'accélérateur.

- Pour monter les rapports : tirer la manette de sélection vers l'arrière.
- Pour rétrograder : pousser la manette de sélection vers l'avant.

Le rapport enclenché s'affiche sur le combiné d'instruments, par exemple 1.

## Enclenchement de la position P

N'engager la position P que lorsque le véhicule est à l'arrêt.



Appuyer sur la touche P.

## Clignotants, feux de route, appel de phares

### Clignotants

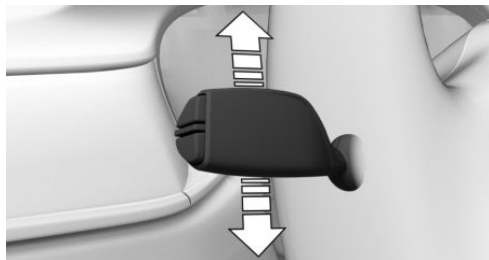

- ▷ Allumage : pousser la manette au-delà du point de résistance.
- ▷ Arrêt : appuyer sur la manette en sens inverse au-delà du point de résistance.
- ▷ Commande impulsionnelle des clignotants : actionner légèrement la manette vers le haut ou vers le bas.
- ▷ Clignotement bref : appuyer sur la manette jusqu'au point de résistance et la maintenir dans cette position le temps du clignotement.

### Feux de route, appel de phares

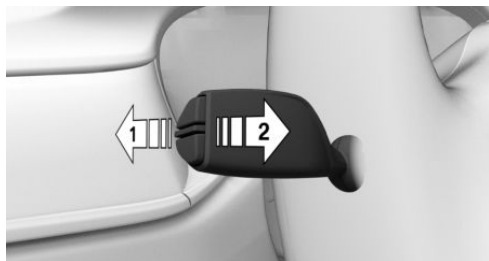

Pousser la manette vers l'avant ou la tirer vers l'arrière.

- ▷ Allumage des feux de route, flèche 1.  
Les feux de route s'allument si les feux de croisement sont activés.
- ▷ Extinction des feux de route/appel de phares, flèche 2.

## Éclairage

### Fonctions d'éclairage

Symbole	Fonction
	Feux arrière de brouillard.
	Extinction des feux. Commande automatique des feux de croisement. Feux de croisement de jour.
	Feux de position.
	Commande automatique des feux de croisement. Fonctions d'éclairage adaptatif.
	Feux de croisement.
	Éclairage des instruments.
	Feux de stationnement, à droite.
	Feux de stationnement, à gauche.

## Essuie-glace

### Mise en marche et arrêt des essuie-glaces et balayage bref

#### Mise en marche

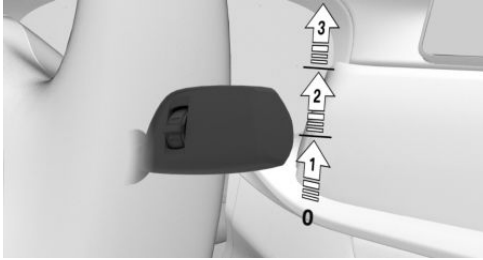

Pousser la manette vers le haut jusqu'à la position souhaitée.

- ▶ Position de repos des essuie-glace : position 0.
- ▶ Détecteur de pluie : position 1.
- ▶ Vitesse normale des essuie-glace : position 2.
- ▶ Vitesse rapide des essuie-glace : position 3.

#### Arrêt et bref balayage

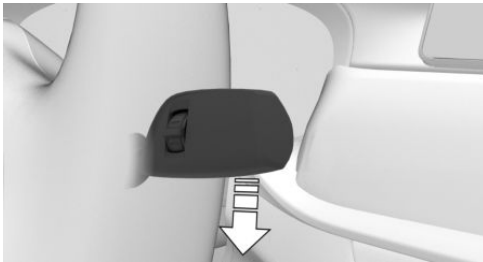

Pousser la manette vers le bas.

- ▶ Désactivation : pousser la manette vers le bas jusqu'à la position de base.
- ▶ Bref balayage : pousser la manette vers le bas à partir de la position de base.

## Détecteur de pluie

### Activation et désactivation

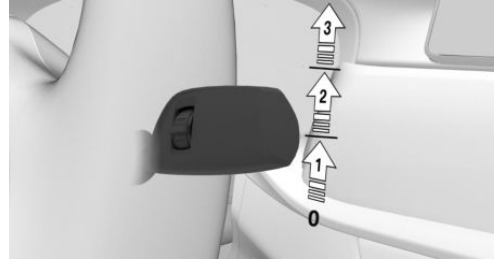

Activation : pousser la manette une fois vers le haut à partir de la position de base, flèche 1.

Désactivation : repousser la manette sur sa position de base.

### Réglage de la sensibilité

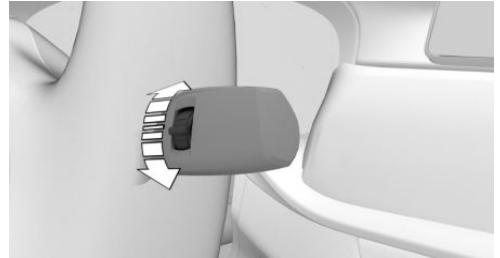

Tourner la molette sur la manette d'essuie-glace.

### Nettoyage du pare-brise



Tirer la manette d'essuie-glace.

## Climatisation

### Climatiseur automatique

#### Touche

#### Fonction



Température.

A/C

Mode Climatisation.

MAX A/C

Refroidissement maximum.

AUTO

Programme AUTO.



Mode de recyclage d'air.



Débit d'air, manuel.



Répartition d'air manuelle.

SYNC

Programme SYNC.



Dégivrage et désembuage des vitres.



Dégivrage de la lunette arrière.



Ventilation de siège active.



Chauffage de siège.

MENU

Ouvrir le menu Climatisation.

## Arrêt intermédiaire

### Ravitaillement

#### Bouchon de réservoir

1. Pour ouvrir la trappe du réservoir, appuyer sur le bord arrière, flèche. La trappe du réservoir s'ouvre.



2. Tourner le bouchon du réservoir dans le sens antihoraire.
3. Placer le bouchon dans le support prévu sur la trappe du réservoir.

#### Esence

Pour une consommation de carburant optimale, l'essence doit être sans soufre ou à faible teneur en soufre.

Les carburants identifiés sur la pompe à essence comme contenant des métaux ne doivent pas être utilisés.

## Roues et pneus

### Indications sur la pression de gonflage des pneus



Les informations sur la pression de gonflage des pneus sont indiquées sur la plaquette prévue à cet effet et située sur le montant de la porte.

### Après la correction de la pression de gonflage

Avec l'avertisseur de crevaison RPA :  
Réinitialiser l'avertisseur de crevaison RPA.  
Lors du contrôle de pression des pneus :

Les pressions de gonflage des pneus corrigées sont automatiquement prises en compte. S'assurer que les réglages adéquats des pneus ont été effectués.

Si les pneus ne sont pas mentionnés dans les informations sur la pression de gonflage indiquées sur l'écran de contrôle, réinitialiser le contrôle de pression des pneus.

### Contrôle de la pression de gonflage des pneus

Contrôler régulièrement la pression de gonflage des pneus et la rectifier si nécessaire :

- Au moins deux fois par mois.
- Avant un long trajet.

## Mesure électronique du niveau d'huile

### Conditions de fonctionnement

Une mesure à jour est disponible après un trajet normal d'environ 30 minutes lorsque le moteur à combustion interne tourne.

### Affichage du niveau d'huile moteur

1. « CAR »
2. « Statut véhicule »
3.  « Niveau d'huile moteur »

Selon le niveau d'huile moteur, différents messages sont affichés sur l'écran de contrôle. Tenir compte de ces messages.

## Appoint d'huile moteur

### Généralités

Couper le contact du véhicule et désactiver l'état de marche avant de faire l'appoint d'huile moteur.

### Appoint d'huile moteur



Faire l'appoint d'huile moteur uniquement lorsque le message correspondant est affiché sur le combiné d'instruments.

Tenir compte de la quantité de complément de niveau indiquée dans le message.

Veiller à ne pas trop remplir le réservoir d'huile moteur.

Respecter les types d'huiles moteur recommandés.

## Aider et se faire aider

### Feux de détresse



La touche se trouve dans la console centrale.

### Aide en cas de panne

#### BMW Assistance Dépannage

1. « APPS »
  2. « Apps installées »
  3. « BMW Assistance »
  4. Si nécessaire,  
« BMW Assistance Dépannage »
- Une communication téléphonique est établie.

### ConnectedDrive

#### Service Concierge

Le service Concierge vous informe par exemple sur des hôtels, des restaurants, etc. et peut envoyer par SMS les informations souhaitées au véhicule. Les adresses peuvent également être directement transmises à la navigation.

1. « COM »
2. « BMW Assistance »
3. Le cas échéant, sélectionner l'entrée pour le service Concierge.

Une communication vocale est établie avec le service Concierge.

### Teleservices

Les Teleservices sont des services qui permettent de conserver la mobilité du véhicule.

Les Teleservices peuvent englober les services suivants :

- ▷ BMW Assistance Dépannage.
- ▷ BMW Assistance Accident.
- ▷ Appel Teleservice.
- ▷ Rapport Teleservice.
- ▷ Teleservice Battery Guard.
- ▷ Votre partenaire de service après-vente.
- ▷ Carnet de bord en ligne.



# Poste de conduite

## Équipement du véhicule

Ce chapitre comprend tous les équipements de série, spécifiques à un pays et en option, proposés pour cette série de modèles. C'est pourquoi, les équipements et les fonctions indisponibles

dans un véhicule en raison des options choisies ou de la version de pays, sont également décrits. Ceci s'applique également aux fonctions et systèmes de sécurité. L'utilisation des fonctions et systèmes correspondants implique le respect des lois et des règlements en vigueur.

## Autour du volant

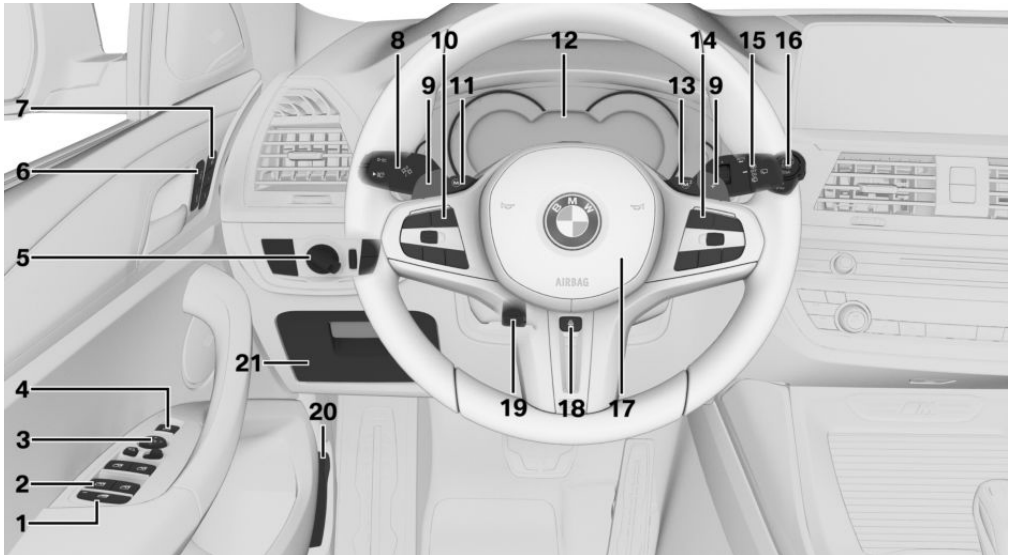

1  Commutateur de sécurité 112

2  Lève-vitres 110

3 Commande des rétroviseurs extérieurs 123

4  Ouverture et fermeture du hayon 105

5 Éclairage

 Feux arrière de brouillard 182

 Commutateur d'éclairage 177

 Extinction des feux  
Commande automatique des feux de croisement 177

Feux de croisement de jour 179

 Feux de position 178

- 

Commande automatique des feux de croisement [177](#)

Fonctions d'éclairage adaptatif [179](#)

Assistant de feu de route [181](#)
- 

Feux de croisement [178](#)
- 

Éclairage des instruments [182](#)
- 

Feux de stationnement droite [178](#)
- 

Feux de stationnement gauche [178](#)
- 6** Verrouillage centralisé [101](#)

  - 

Déverrouillage
  - 

Verrouillage
- 7** Fonctions confort des sièges

  - 

Fonction mémoire [126](#)
- 8** Levier de direction gauche

  - 

Clignotants [143](#)
  - 

Feux de route, appel de phares [144](#)
  - 

Assistant de feu de route [181](#)
  - 

Widgets [158](#)
  - 

Données du trajet [171](#)
- 9** Palette de commande
- 10** Touches au volant côté gauche

  - 

Limiteur de vitesse manuel [228](#)
  - 

Marche/arrêt du régulateur de vitesse [230](#)
  - 

Marche/arrêt du régulateur de vitesse actif [232](#)
  - 



Marche/arrêt assistant de braquage et guidage sur voie [241](#)
  - 

Interruption ou poursuite de la régulation de vitesse
  - 

Régulateur de vitesse actif : augmenter la distance
  - 

Régulateur de vitesse actif : diminuer la distance
  - 

Avec assistant de braquage et guidage sur voie : régler la distance

Manette du régulateur de vitesse
- 11**  Activation de Setup M1 [218](#)
- 12** Combiné d'instruments [157](#)
- 13**  Activation de Setup M2 [218](#)
- 14** Touches au volant côté droit

  - 

Listes de sélection [170](#)
  - 

Volume sonore, voir la notice d'utilisation concernant le système de navigation, de divertissement et de communication [6](#)
  - 

Système de commandes vocales [61](#)



Téléphone, voir la notice d'utilisation concernant le système de navigation, de divertissement et de communication [6](#)

Molette pour les listes de sélection [170](#)

### 15 Levier de direction droit



Essuie-glace [144](#)



Détecteur de pluie [145](#)



Nettoyer le pare-brise [146](#)

### 16 **START ENGINE STOP** Activation et désactivation de l'état de marche [137](#)



Fonction Start/Stop automatique [137](#)



17 Avertisseur sonore, surface totale



18 Volant chauffant [126](#)

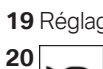

19 Réglage du volant [125](#)

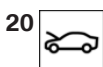







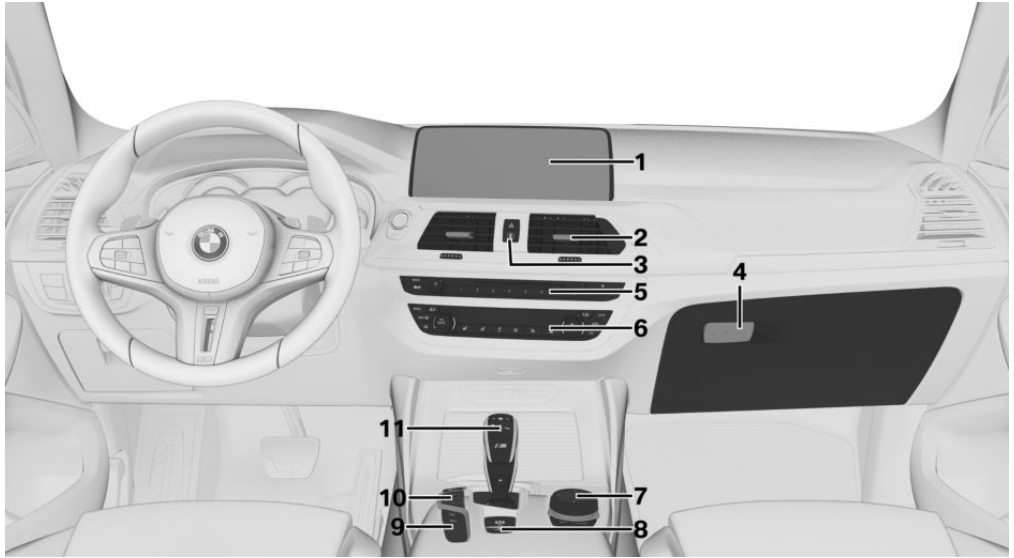



20 Déverrouillage du capot [349](#)

21 Boîte à gants côté conducteur [294](#)

## Autour de la console centrale



- |   |  |                         |     |   |                                      |     |
|---|--|-------------------------|-----|---|--------------------------------------|-----|
| 1 | Écran de contrôle  | 57                      | 9   |    | Systèmes d'aide au stationnement     | 244 |
| 2 | Ventilation  | 275                     |     |    | Panorama View                        | 263 |
| 3 |                               | Feux de détresse        | 366 |    | Système d'assistance en descente HDC | 225 |
|   |                               | Intelligent Safety      | 190 |  | Sound Control                        | 155 |
| 4 | Boîte à gants  | 293                     |     |  | Servotronic                          | 221 |
| 5 | Radio/Multimédia, voir la notice d'utilisation du système de navigation, de divertissement et de communication | 6                       | 10  |  | Châssis adaptatif M                  | 269 |
| 6 | Climatiseur automatique  | 271                     |     |  | Contrôle dynamique de moteur M       | 154 |
| 7 | Sélecteur avec touches   | 57                      |     |   |                                      |     |
| 8 |                             | Frein de stationnement  | 140 |   |                                      |     |
|   |                             | Fonction Automatic Hold | 141 |   |                                      |     |



Contrôle dynamique de stabilité  
DSC 221

11 Manette de sélection de la boîte de vitesses 147





Menu M Setup 218

## Autour du pavillon



1  Appel de détresse, SOS 368

4  Liseuses 183

2  Toit ouvrant en verre 112

5  Éclairage intérieur 183

3  Témoin d'airbag du passager avant 188

# Capteurs du véhicule

## Équipement du véhicule

Ce chapitre comprend tous les équipements de série, spécifiques à un pays et en option, proposés pour cette série de modèles. C'est pourquoi, les équipements et les fonctions indisponibles dans un véhicule en raison des options choisies ou de la version de pays, sont également décrits. Ceci s'applique également aux fonctions et systèmes de sécurité. L'utilisation des fonctions et systèmes correspondants implique le respect des lois et des règlements en vigueur.

## Aperçu

Selon l'équipement, les caméras et capteurs suivants sont installés dans le véhicule :

- ▶ Caméra avant.
- ▶ Caméras derrière le pare-brise.
- ▶ Caméras de rétroviseur extérieur.
- ▶ Caméra de recul.
- ▶ Capteur radar avant.
- ▶ Capteurs radars latéraux, avant.
- ▶ Capteurs radars latéraux, arrière.
- ▶ Capteurs à ultrasons dans les boucliers avant/arrière.
- ▶ Capteurs à ultrasons latéraux.

Maintenir propre et dégagée la zone des caméras et des capteurs du véhicule.

## Caméras

### Caméra avant

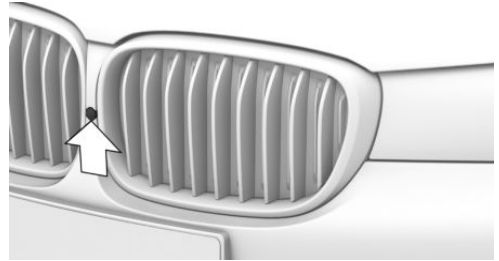

Caméra avant

### Caméras derrière le pare-brise

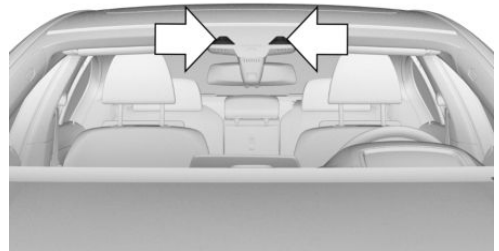

Les caméras se trouvent au niveau du rétroviseur intérieur.

## Caméras extérieures

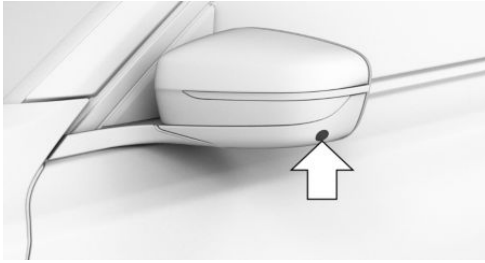

Une caméra est installée dans la partie inférieure de chaque boîtier de rétroviseur extérieur.

## Caméra de recul



La caméra se trouve entre les lampe d'éclairage de plaque d'immatriculation.

## Limites du système des caméras

La fonction des caméras peut être limitée par exemple dans les situations suivantes et, le cas échéant, afficher des informations incorrectes :

- ▷ En cas de brouillard épais, de pluie ou de neige.
- ▷ Au sommet ou en bas d'une côte raide ou dans les virages serrés.
- ▷ Si le champ de vision de la caméra est couvert, par ex. par de la buée sur le pare-brise ou un autocollant.
- ▷ Si l'objectif de la caméra est encrassé ou endommagé.
- ▷ Lorsque les rétroviseurs extérieurs sont rabattus.

- ▷ En cas de fort contre-jour ou de reflets importants, par exemple lorsque le soleil est bas.
- ▷ Dans l'obscurité.
- ▷ Caméra derrière le pare-brise : si la caméra surchauffe en raison de températures élevées et est éteinte provisoirement.
- ▷ Caméra derrière le pare-brise : pendant le calibrage de la caméra immédiatement après la livraison du véhicule.

Le cas échéant, un message Check-Control s'affiche quand le système est en panne.

## Capteurs radar

### Capteur radar avant

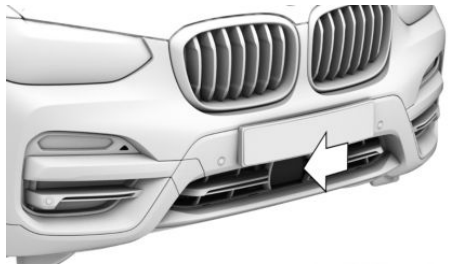

Le capteur radar se trouve dans le bouclier avant.

### Capteurs radars latéraux, avant



Les capteurs radars se trouvent dans le bouclier.

## Capteurs radars latéraux, arrière

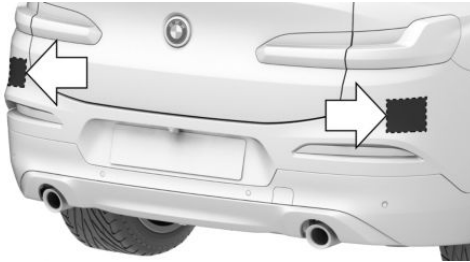

Les capteurs radars se trouvent dans le bouclier.

## Limites du système des capteurs radars

La fonction des capteurs radars peut être limitée ou indisponible, par exemple dans les situations suivantes :

- ▷ Si les capteurs sont encrassés, par ex. par un dépôt de givre.
- ▷ Si les capteurs sont couverts, par exemple par des autocollants, des films ou un support de plaque d'immatriculation.
- ▷ Si un capteur est mal orienté, par exemple en raison d'un accrochage lors d'une manœuvre de stationnement.
- ▷ Si la zone de balayage des capteurs est recouverte, par exemple par des objets transportés qui dépassent.
- ▷ Si la zone de détection des radars est recouverte, par exemple par les murs du garage, des haies ou monticules de neige.
- ▷ Après des travaux non conformes effectués sur la peinture du véhicule dans la zone des capteurs.
- ▷ Au sommet ou en bas d'une côte raide.

Le cas échéant, un message Check-Control s'affiche quand le système est en panne.

## Capteurs à ultrasons

### Capteurs à ultrasons dans les boucliers avant/arrière

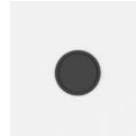

Les capteurs à ultrasons des radars de stationnement PDC se trouvent dans les boucliers.

### Capteurs à ultrasons latéraux

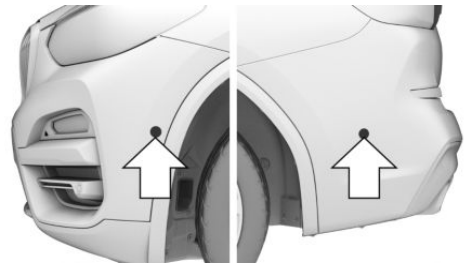

Les capteurs à ultrasons de l'assistant de stationnement se trouvent sur les côtés du véhicule.

## Limites du système des capteurs à ultrasons

La détection d'objets peut se heurter aux limites physiques de la mesure par ultrasons, par exemple dans les cas suivants :

- ▷ Si les capteurs sont encrassés.
- ▷ Si les capteurs sont couverts, par ex. par des autocollants.
- ▷ Si un capteur est mal orienté, par exemple en raison d'un accrochage lors d'une manœuvre de stationnement.
- ▷ Après des travaux non conformes effectués sur la peinture du véhicule dans la zone des capteurs.
- ▷ Pour les jeunes enfants ou les animaux.
- ▷ Pour les personnes avec certaines tenues vestimentaires, par exemple des manteaux.

- ▷ En cas de défaut externe des ultrasons, par exemple par le passage de véhicules, des machines bruyantes ou d'autres source d'ultrasons.
- ▷ Dans certaines conditions météorologiques, par exemple une humidité de l'air élevée, de la pluie, des chutes de neige, une chaleur extrême, froid ou vent fort.
- ▷ Pour les timons et attelages de remorques d'autres véhicules.
- ▷ Pour les objets minces ou pointus.
- ▷ Pour les objets en mouvement.
- ▷ Pour les objets saillants en hauteur, tels que les corniches.
- ▷ Pour les objets présentant des angles, des arêtes vives et des surfaces lisses.
- ▷ Pour les objets présentant des surfaces ou des structures fines, par exemple des clôtures.
- ▷ Pour les objets à surface poreuse.
- ▷ Pour les objets de taille petite et basse, par exemple des caisses.
- ▷ Pour les obstacles mous ou enrobés de mousse.
- ▷ Pour les plantes et les buissons.
- ▷ Dans les stations de lavage.
- ▷ En cas d'inégalités du sol, par exemple en présence de ralentisseurs.
- ▷ En cas de gaz d'échappement épais.
- ▷ Les objets transportés qui dépassent du véhicule ne sont pas pris en compte par les capteur à ultrasons.
- ▷ En cas de cache d'attelage de remorque incorrectement placé.

Le cas échéant, un message Check-Control s'affiche quand le système est en panne.

# État de marche du véhicule

## Équipement du véhicule

Ce chapitre comprend tous les équipements de série, spécifiques à un pays et en option, proposés pour cette série de modèles. C'est pourquoi, les équipements et les fonctions indisponibles dans un véhicule en raison des options choisies ou de la version de pays, sont également décrits. Ceci s'applique également aux fonctions et systèmes de sécurité. L'utilisation des fonctions et systèmes correspondants implique le respect des lois et des règlements en vigueur.

## Généralités

Selon la situation, le véhicule se trouve dans l'un des trois états suivants :

- ▷ État de repos.
- ▷ État opérationnel.
- ▷ État de marche.

## État de repos

### Principe

Si le véhicule est au repos, il est désactivé. Tous les consommateurs de courant sont désactivés.

### Généralités

Avant l'ouverture de l'extérieur et après l'avoir quitté et verrouillé, le véhicule se trouve à l'état de repos.

## Consignes de sécurité

### AVERTISSEMENT

Un véhicule non immobilisé peut se mettre en mouvement tout seul et commencer à rouler. Risque d'accident. Avant de quitter le véhicule, l'immobiliser pour l'empêcher de se mettre à rouler.

Pour s'assurer que le véhicule est protégé contre le déplacement involontaire, respecter ce qui suit :

- ▷ Serrer le frein de stationnement.
- ▷ En montée ou descente, tourner les roues avant en direction de la bordure du trottoir.
- ▷ En montée ou descente, sécuriser en plus le véhicule, par exemple avec une cale.

### AVERTISSEMENT

Des enfants ou des animaux laissés sans surveillance peuvent mettre le véhicule en mouvement et se mettre en danger ou les autres usagers, par exemple avec les actions suivantes :

- ▷ Action du bouton Start/Stop.
- ▷ Desserrage du frein de stationnement.
- ▷ Ouverture et fermeture des portes ou des vitres.
- ▷ Placement de la manette de sélection sur la position N.
- ▷ Utilisation d'équipements du véhicule.

Risque d'accident ou de blessures. Ne pas laisser des enfants ni des animaux sans surveillance dans le véhicule. Emporter la clé du véhicule et verrouiller le véhicule en le quittant.

## État de repos automatique

L'état de repos est automatiquement établi par exemple dans les conditions préalables suivantes :

- ▷ Au bout de quelques minutes, lorsque aucune commande n'est effectuée sur le véhicule.
- ▷ Lorsque les batteries du véhicule présentent un faible niveau de charge.
- ▷ Selon le réglage via iDrive : si une ou les deux portes avant sont ouvertes après la conduite en quittant le véhicule.

Dans la plupart des cas, l'état de repos n'est pas automatiquement établi, par exemple pendant une conversation téléphonique ou lorsque les feux de croisement sont allumés.

## Établissement de l'état de repos après l'ouverture des portes avant

1. « CAR »
2. « Réglages »
3. « Portes/ accès au véhicule »
4. « Éteindre le véhicule après ouverture des portes »

## État de repos manuel

Établir l'état de repos dans le véhicule après la fin du trajet :

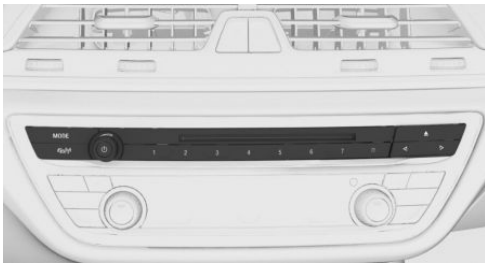

Maintenir la touche enfoncée jusqu'à ce que la mention OFF s'éteigne dans le combiné d'instruments.

## État opérationnel

### Principe

Lorsque l'état opérationnel est activé, la plupart des fonctions peuvent être commandées à l'arrêt. Les réglages souhaités peuvent être effectués.

### Généralités

Après l'ouverture des portes avant de l'extérieur, le véhicule se trouve à l'état opérationnel.

### Affichage sur le combiné d'instruments



La mention OFF est affichée dans le combiné d'instruments. L'entraînement est coupé et l'état opérationnel est activé.

## État de marche

### Principe

L'activation de l'état de marche correspond au démarrage du moteur.

### Généralités

Certaines fonctions du véhicule peuvent être exécutées uniquement lorsque l'état de marche est activé.

## Consignes de sécurité

### DANGER

Lorsque le tuyau d'échappement est bouché ou que la ventilation est insuffisante, des gaz d'échappement nocifs peuvent pénétrer dans le véhicule. Les gaz d'échappement contiennent des matières dangereuses incolores et inodores. Dans les locaux fermés, les gaz d'échappement peuvent également s'accumuler à l'extérieur du véhicule. Il y a danger de mort. Maintenir libre le tuyau d'échappement et assurer une ventilation suffisante.

### AVERTISSEMENT

Un véhicule non immobilisé peut se mettre en mouvement tout seul et commencer à rouler. Risque d'accident. Avant de quitter le véhicule, l'immobiliser pour l'empêcher de se mettre à rouler.

Pour s'assurer que le véhicule est protégé contre le déplacement involontaire, respecter ce qui suit :

- ▷ Serrer le frein de stationnement.
- ▷ En montée ou descente, tourner les roues avant en direction de la bordure du trottoir.
- ▷ En montée ou descente, sécuriser en plus le véhicule, par exemple avec une cale.

### REMARQUE

Lors des tentatives répétées de démarrage ou en cas de démarrages multiples consécutifs rapprochés, le démarreur peut surchauffer. Par ailleurs, le carburant n'est pas brûlé ou l'est insuffisamment, ce qui peut entraîner la surchauffe du catalyseur. Il y a un risque de dommages matériels. Éviter les démarrages multiples rapprochés.

## Activation de l'état de marche

### Principe



L'état de marche est activé via le bouton Start/Stop.

### Boîte de vitesses automatique M Sport

1. Appuyer sur la pédale de frein.
2. Appuyer sur le bouton Start/Stop.

Le démarreur entraîne automatiquement le moteur pendant un court laps de temps et le processus est interrompu dès que le moteur démarre.

La plupart des témoins et voyants sur le combiné d'instruments s'allument plus ou moins longtemps.

### Moteur à essence

Selon la motorisation, la puissance motrice maximale est disponible dans un délai de 30 secondes après le démarrage du moteur. Dans ce cas, le véhicule n'accélère pas comme d'habitude.

### Affichage sur le combiné d'instruments



L'affichage READY du combiné d'instruments indique que l'état de marche est activé.

### Désactivation de l'état de marche

### Boîte de vitesses automatique M Sport

1. Quand le véhicule est à l'arrêt, mettre la manette de sélection en position P.

2. Appuyer sur le bouton Start/Stop.  
Le moteur est coupé. Le véhicule passe à l'état opérationnel.
3. Serrer le frein de stationnement.

# iDrive

## Équipement du véhicule

Ce chapitre comprend tous les équipements de série, spécifiques à un pays et en option, proposés pour cette série de modèles. C'est pourquoi, les équipements et les fonctions indisponibles dans un véhicule en raison des options choisies ou de la version de pays, sont également décrits. Ceci s'applique également aux fonctions et systèmes de sécurité. L'utilisation des fonctions et systèmes correspondants implique le respect des lois et des règlements en vigueur.

## Concept d'utilisation

### Principe

iDrive propose de nombreuses fonctions. Ces fonctions peuvent être commandées par l'intermédiaire du sélecteur et, selon l'équipement, via l'écran tactile, le système de commandes vocales ou la commande gestuelle.

### Consigne de sécurité

#### AVERTISSEMENT

La commande des systèmes d'information intégrés et des appareils de communication risque de détourner l'attention du conducteur. Il est alors possible de perdre le contrôle du véhicule. Risque d'accident. Utiliser ces systèmes ou ces appareils uniquement si la situation sur la route le permet. S'arrêter si nécessaire et actionner les systèmes ou appareils lorsque le véhicule est à l'arrêt.

## Saisie et représentation

### Menu principal

#### Généralités

Le menu principal comprend deux sections. La section de gauche comprend les options de menu qui permettent d'exécuter toutes les fonctions d'iDrive. La section de droite comprend des widgets qui permettent d'accéder rapidement à certaines fonctions.

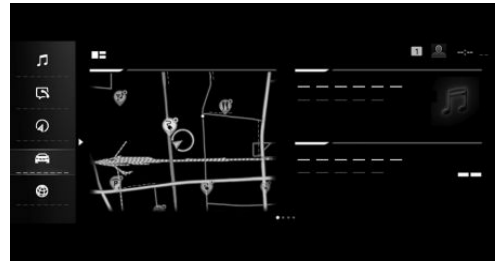

#### Multimédia/Radio

 Toutes les fonctions du système de divertissement, par exemple stations radios ou connexion avec des appareils externes.

#### Communication

 Fonction téléphone et messages, e-mail et calendrier ainsi que connexion et gestion des appareils mobiles, comme les smartphones.

#### Navigation

 Accès au système de navigation, saisie de la destination et informations routières. Vues cartographiques configurables et autre fonctions, par exemple points d'intérêt et zones à éviter.

#### Mon véhicule

 Informations sur l'état du véhicule et les trajets. Accès à la notice d'utilisation intégrée, ges-

tion des profils de conducteur et possibilités de réglage pour le véhicule et iDrive.

## Applis

 Gestion et accès aux applications et fonctions du véhicule. Des applications et des fonctions de véhicule supplémentaires sont disponibles dans le BMW Store.





## Widgets

 Les widgets permettent d'accéder rapidement aux fonctions les plus fréquemment utilisées. Les widgets définis affichent du contenu dynamique, par exemple la carte de navigation, et servent en même temps de boutons.

## Lettres et chiffres

Les lettres et les chiffres peuvent être sélectionnés par exemple lors de l'entrée de la destination.

Les lettres et les chiffres peuvent être saisis avec le contrôleur et, selon l'équipement, sur l'écran tactile ou avec le système de commandes vocales. L'affichage du clavier change ici de manière automatique.

Symbole	Fonction
abc ABC	Alternar entre majuscules et minuscules.
	Entrée d'une espace.
EN	Changer de langue.
	Utiliser l'entrée de commandes vocales.
OK	Confirmer la saisie.
 	Déplacer la zone de saisie vers la gauche ou la droite.

## Comparaison des entrées

Lors de la saisie de noms et d'adresses, la sélection peut être limitée et, le cas échéant, complétée progressivement avec chaque lettre et caractère saisis.

Les entrées sont comparées en permanence aux données mémorisées dans le véhicule.

- ▷ Seules les lettres et caractères disponibles pour les données sont proposés lors de la saisie.
- ▷ Recherche de destination : les noms de lieux peuvent être entrés dans toutes les langues disponibles dans iDrive.

## Activation/désactivation des fonctions

Devant certaines options de menu se trouve une case. La case indique si la fonction est activée ou désactivée. La fonction est activée ou désactivée par sélection de l'option de menu.







- La fonction est activée.
- La fonction est désactivée.

## Informations sur l'état actuel

### Généralités

Le champ de statut se trouve dans la partie supérieure de l'écran de contrôle. Les informations sur l'état actuel sont affichées sous forme de symboles.

### Symboles des fonctions du téléphone

Symbole	Signification
	Appel entrant ou sortant.
	Appel manqué.
	Puissance de réception du réseau de téléphone mobile.
.....	Recherche de réseau.
	Aucun réseau de téléphone mobile disponible.
	Niveau de charge critique du téléphone portable.
	Transfert de données impossible.
	Fonction Itinérance active.

Symbole	Signification
	Localisation active.
	SMS reçu.
	Message reçu.
	Rappel.
	Envoi impossible.

### Symboles du système de divertissement

Symbole	Signification
	Bluetooth audio.
	Appareil USB.
	Connected Music.
	WLAN.
	Apple CarPlay.

### Autres symboles

Symbole	Signification
	Message Check-Control.
	Sortie audio active.
	Sortie audio désactivée.
	Système de commandes vocales actif.
	Détermination de la position momentanée du véhicule.
	Info-route.
	Profil du conducteur.
	Messages.
	Besoins d'entretien.
	Informations.
	Stop.
	Protection des données.

## Touches de favoris

### Généralités

Certaines fonctions d'iDrive peuvent être enregistrées sur les touches de favoris et ouvertes directement, par exemple des stations radio, des destinations de la navigation, des numéros de téléphone et des sauts dans le menu ou des pages de la notice d'utilisation intégrée.

Les réglages sont mémorisés pour le profil de conducteur actuellement utilisé.

### Aperçu



**1...7** Touches de favoris

### Mémorisation de la fonction

Il est possible de mémoriser une fonction dans l'une des touches de favoris. Une touche déjà programmée avec une fonction peut être remplacée par une autre fonction.

- Sélectionner la fonction via iDrive, par exemple une station radio.
- 1...7** Maintenir enfoncée la touche souhaitée jusqu'à ce que la barre affichée sur l'écran de contrôle soit entièrement chargée.

### Exécution de la fonction

**1...7** Appuyer sur la touche.

La fonction est exécutée immédiatement. Dans le cas d'un numéro de téléphone par exemple,

cela signifie que la communication est également établie.

## Affichage de l'affectation des touches

Effleurer les touches avec le doigt. Ne pas porter de gants et ne pas utiliser d'objets.

L'affectation des touches s'affiche sur le bord supérieur de l'écran de contrôle.

## Effacer la programmation des touches complète

Il est possible d'effacer l'affectation de toutes les touches.

1. Appuyer simultanément sur les touches 1 et  pendant 5 secondes.
2. « OK »

## Écran de contrôle et controller

### Principe

Les fonctions d'iDrive s'affichent sur l'écran de contrôle. L'écran de contrôle peut être utilisé avec le controller, le pavé tactile et l'écran tactile.

### Aperçu



- 1 Écran de contrôle avec écran tactile
- 2 Controller avec touches et pavé tactile

## Écran de contrôle

### Consigne de sécurité

#### REMARQUE

Les objets placés devant l'écran de contrôle peuvent glisser et endommager ce dernier. Risque de dommages matériels. Ne pas déposer d'objets devant l'écran de contrôle.

### Allumage/extinction automatique

L'écran de contrôle est activé automatiquement après le déverrouillage du véhicule ou dès qu'il est requis pour une commande.

Dans certaines situations, l'écran de contrôle se désactive automatiquement, par exemple lorsqu'aucun élément du véhicule n'est actionné pendant quelques minutes.

### Activation/désactivation manuelle

L'écran de contrôle peut également être désactivé manuellement.

1. Basculer le controller vers le haut.
2. « Désactiver l'écran »

Pour l'activer de nouveau, appuyer sur le controller ou l'une de ses touches.

### Limites du système

Lorsque l'écran de contrôle est soumis à des températures très élevées, par exemple par un rayonnement solaire intense, sa luminosité peut être réduite jusqu'à son extinction totale. Les fonctions normales sont rétablies à la suite de la baisse de la température, par exemple par de l'ombre ou par le climatiseur.

## Sélecteur

### Généralités

Les touches permettent d'ouvrir les menus directement. Le controller permet de sélectionner

des options de menu et de procéder à des réglages.

Le pavé tactile du contrôleur permet de commander certaines fonctions d'iDrive.

## Utilisation

- ▶ Tourner par ex. pour basculer entre les options de menu.

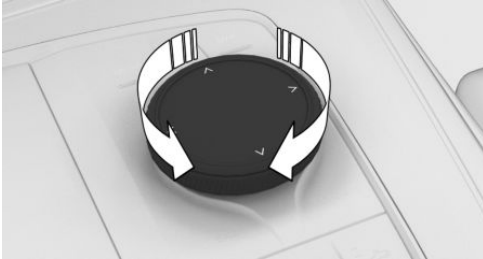

- ▶ Appuyer par ex. pour sélectionner une option de menu.



- ▶ Basculer dans quatre directions, par ex. pour passer d'un tableau à un autre.

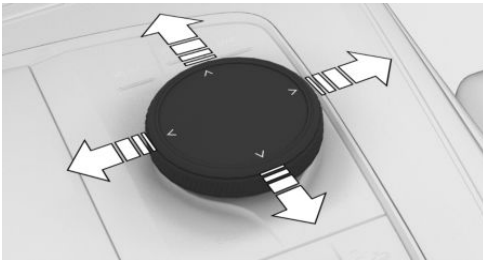

## Touches sur le sélecteur

Touche	Fonction
MENU	Ouvrir le menu principal.
MEDIA	Ouvrir le menu Média/Radio.
COM	Ouvrir le menu Communication.
MAP	Ouvrir la carte de la navigation.
NAV	Ouvrir le menu de saisie des destinations de la navigation.
BACK	Ouvrir le tableau précédent.
OPTION	Ouvrir le menu Options.

## Commande par l'intermédiaire du contrôleur

### Ouverture du menu principal

- MENU Appuyer sur la touche.

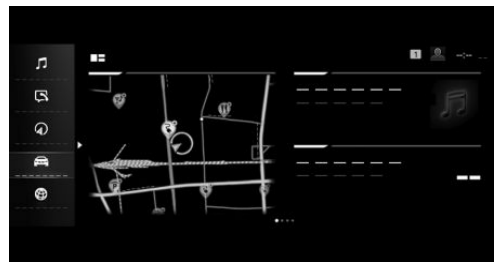

Le menu principal s'affiche.

## Sélectionner le menu

### Sélectionner les options de menu

1. Tourner le contrôleur jusqu'à ce que l'option désirée de menu soit marquée.
2. Appuyer sur le contrôleur.

### Sélectionner les widgets

1. Basculer le contrôleur vers la droite dans le menu principal.
2. Tourner le contrôleur jusqu'à ce que le widget souhaité soit sélectionné.
3. Appuyer sur le contrôleur.

Il est également possible de sélectionner les widgets dans le combiné d'instruments.

## Adapter le menu

### Adapter les widgets

Les widgets peuvent être adaptés dans le menu principal. Il est possible de créer plusieurs pages avec des widgets et de basculer entre les pages. Les adaptations ne sont possibles qu'à l'arrêt.

1. Sélectionner la page souhaitée dans le menu principal. Seule la page actuellement sélectionnée peut être adaptée.
2. Basculer le sélecteur vers le haut.
3. « Config. menu principal »
4. Sélectionner l'adaptation souhaitée :
  - ▶ **+** Sélectionner le symbole et le widget souhaité : ajouter un nouveau widget.  
Le widget souhaité est ajouté à l'emplacement correspondant. Quatre widgets maximum peuvent être affichés par page.
  - ▶ **X** Sélectionner le symbole : supprimer le widget sélectionné.
  - ▶ Ajouter une nouvelle page : « Ajouter page ».
  - ▶ Supprimer la page sélectionnée : « Supprimer page ».

- ▶ Adapter le contenu du widget : sélectionner le widget.

5. « Terminé »

### Adaptation des contenus

Selon l'équipement, les contenus des menus « MEDIA », « COM » et « NAV » peuvent être adaptés, par exemple pour supprimer du menu les entrées des fonctions inutilisées.

1. Sélectionner le menu.
2. « Personnaliser menu »
3. Sélectionner le réglage désiré.

### Navigation entre les tableaux

Après la sélection d'une option de menu, par exemple « Réglages », un nouveau tableau s'affiche.

- ▶ Basculer le contrôleur vers la gauche.

Le tableau actuel se ferme et le tableau précédent s'affiche.

- ▶  Appuyer sur la touche.

Le tableau précédent réapparaît.

- ▶ Basculer le contrôleur vers la droite.

Un nouveau tableau s'ouvre.

Une flèche indique que d'autres tableaux peuvent être ouverts.

### Ouverture du menu Options

- ▶  Appuyer sur la touche.

Le menu « Options » s'affiche.

Le menu comprend différentes zones, par exemple :

- ▶ « MEDIA » : possibilités de commande pour le menu principal sélectionné.
- ▶ « Aide » : aide relative au menu sélectionné.
- ▶ « Désact. écran contrôle » : réglages système.

## Entrée des lettres et des chiffres

### Saisie

1. Tourner le contrôleur : sélectionner une lettre ou un chiffre.
2. **OK** : confirmer la saisie.

### Effacement

Symbole	Fonction
←	Appuyer sur le contrôleur : effacer une lettre ou un chiffre.
←	Maintenir le contrôleur enfoncé : effacer toutes les lettres ou tous les chiffres.

## Utilisation des listes alphabétiques

Avec les listes alphabétiques contenant plus de 30 entrées, les lettres pour lesquelles il existe une entrée peuvent être affichées dans une grille de lettres.

1. Tourner rapidement le contrôleur vers la gauche ou vers la droite.
2. Sélectionner l'initiale de l'entrée souhaitée.  
La première entrée de la lettre sélectionnée s'affiche dans la liste.

## Commande avec le pavé tactile

### Généralités

Le pavé tactile du contrôleur permet de commander certaines fonctions d'iDrive.

### Sélectionner les fonctions

1. « CAR »
2. « Réglages »

3. « Réglages généraux »
4. « Pavé tactile »
5. Sélectionner le réglage désiré :
  - ▷ « Saisie de caractères » : saisir les lettres d'imprimerie et les chiffres.
  - ▷ « Carte » : commander la carte.
  - ▷ « Champs de recherche » : écrire les lettres sans sélection du champ de liste.
  - ▷ « Confirmation sonore » : les lettres et les chiffres entrés sont prononcés.

## Entrée des lettres et des chiffres

- ▷ Entrer les caractères comme ils sont affichés sur l'écran de contrôle.
- ▷ Toujours entrer aussi les signes diacritiques correspondants, tels que les accents ou les points, pour que la lettre soit reconnue de façon univoque.
- ▷ Les possibilités d'entrée dépendent de la langue réglée. Le cas échéant, entrer les caractères spéciaux par le contrôleur.

## Saisie des caractères spéciaux

Saisie	Utilisation
Effacer un caractère.	Balayer vers la gauche sur le pavé tactile.
Entrée d'une espace.	Balayer vers la droite au milieu du pavé tactile.
Saisir un trait d'union.	Balayer vers la droite dans la partie supérieure du pavé tactile.
Saisir un trait de bas de ligne.	Balayer vers la droite dans la partie inférieure du pavé tactile.

## Utilisation de la carte

La carte du système de navigation peut être déplacée par l'intermédiaire du pavé tactile.

Fonction	Utilisation
Déplacer la carte.	Balayer dans la direction correspondante.
Agrandir/réduire la carte.	Rapprocher ou écarter les doigts sur le pavé tactile.
Afficher le menu.	Effleurer une fois.

## Commande par l'intermédiaire de l'écran tactile

### Généralités

L'écran de contrôle est équipé d'un écran tactile. Il est possible d'appuyer sur les options de menus et les widgets. Effleurer l'écran tactile avec les doigts. Ne pas utiliser d'objets.

### Ouverture du menu principal

 Effleurer le symbole.

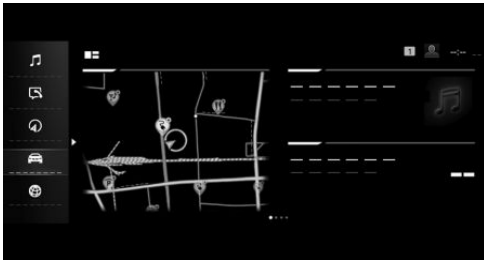



Le menu principal s'affiche.

### Adapter les widgets

Les widgets peuvent être adaptés dans le menu principal. Il est possible de créer plusieurs pages

avec des widgets et de basculer entre les pages. Les adaptations ne sont possibles qu'à l'arrêt.

1. Sélectionner la page souhaitée dans le menu principal. Seule la page actuellement sélectionnée peut être adaptée.
2.  Effleurer le symbole dans le menu principal.
3. Sélectionner l'adaptation souhaitée :
  - ▷  Appuyer sur le symbole et sélectionner le widget souhaité : ajouter un nouveau widget.  
Le widget souhaité est ajouté à l'emplacement correspondant. Quatre widgets maximum peuvent être affichés par page.
  - ▷  Appuyer sur le symbole : supprimer le widget sélectionné
  - ▷ Ajouter une nouvelle page : effleurer « Ajouter page ».
  - ▷ Supprimer la page sélectionnée : effleurer « Supprimer page ».
  - ▷ Adapter le contenu du widget : effleurer le widget au centre.
4. Effleurer « Terminé ».

### Affichage/masquage de la barre d'affichage

Une barre d'affichage contenant d'autres fonctions peut être affichée ou masquée sur le bord supérieur de l'écran de contrôle.

- ▷ Pour afficher la barre d'affichage, tirer vers le bas la barre d'affichage sur le bord supérieur de l'écran.
- ▷ Pour masquer la barre d'affichage, tirer vers le haut la barre d'affichage sur le bord supérieur de l'écran.

### Navigation entre les tableaux

Un nouveau tableau s'affiche après la sélection d'une option de menu.

Une flèche indique que d'autres tableaux peuvent être ouverts.

- ▷ Balayer vers la gauche.
- ▷ Appuyer sur la flèche.



Un nouveau tableau s'ouvre.

## Entrée des lettres et des chiffres

### Saisie

1. Selon l'équipement, appuyer sur le symbole  sur l'écran tactile ou un clavier s'affiche sur l'écran de contrôle dès que l'on s'approche de l'écran tactile.
2. Saisir les lettres et les chiffres souhaités.

### Effacement

Symbole	Fonction
	Appuyer sur le symbole : effacer une lettre ou un chiffre.
	Appuyer longuement sur le symbole : effacer toutes les lettres ou tous les chiffres.

### Commande de carte

La carte de navigation peut être déplacée via l'écran tactile.

Fonction	Utilisation
Déplacer la carte.	Pousser dans la direction correspondante.
Agrandir/réduire la carte.	Resserrer ou écarter les doigts.
Afficher le menu.	Effleurer une fois.

## Utilisation via la commande vocale

### Principe

Le système de commandes vocales permet d'exécuter les fonctions en prononçant des commandes. Lors de l'entrée, le système assiste l'utilisateur par des messages parlés.

Le système de commandes vocales et les retours d'information qui en résultent, ne remplacent pas la notice d'utilisation en version imprimée ou intégrée.

### Généralités

- ▷ Les fonctions, utilisables uniquement lorsque le véhicule est à l'arrêt, sont utilisables à partir du système de commandes vocales uniquement de manière limitée.
- ▷ Le système comprend des microphones spéciaux côté conducteur et côté passager.
- ▷ ›... désigne les commandes du système de commandes vocales.

### Conditions de fonctionnement

- ▷ Une langue supportée par le système de commandes vocales doit être définie avec iDrive.  
Réglage de la langue, voir page 72.
- ▷ Toujours prononcer les commandes dans la langue du système de commandes vocales.

### Activation du système d'entrée de commandes vocales

#### Généralités

L'entrée de commandes vocales peut être activée de diverses façons :

- ▷  Appuyer sur la touche du volant.
- ▷ Prononcer le mot d'activation ›Bonjour BMW‹ ou le mot d'activation personnel.



Le symbole indique que le système de commandes vocales est actif.

Prononcer ensuite la commande. Dans certains cas, aucune autre commande n'est possible. Dans ce cas, actionner la fonction avec iDrive.

L'entrée de commandes vocales peut être annulée :

▷  Appuyer à nouveau sur la touche du volant.

▷ ›Annuler‹



Le symbole indique que le système de commandes vocales est désactivé.

## Touche au volant

1.  Appuyer sur la touche du volant.
2. Attendre le signal sonore.
3. Énoncer la commande.

## Mot d'activation

### Généralités

La prononciation du mot d'activation ›Bonjour BMW‹ ou du mot d'activation personnel démarre le système.

### Mot d'activation prédéfini

Le mot d'activation prédéfini ›Bonjour BMW‹ peut être activé et désactivé.

›Bonjour BMW‹ active le mot d'activation prédéfini et personnel.

1. « CAR »
2. « Réglages »
3. « Réglages généraux »
4. Si nécessaire, « Assistant personnel »
5. « Commande vocale »
6. « Mot d'activation »
7. « Activation avec "Bonjour BMW" »

### Mot d'activation personnel

En plus du mot d'activation prédéfini ›Bonjour BMW‹, il est possible de définir un mot d'activation personnel.

1. « CAR »
2. « Réglages »
3. « Réglages généraux »
4. Si nécessaire, « Assistant personnel »
5. « Commande vocale »
6. « Mot d'activation »
7. « Mot d'activation personnel »
8. « Démarrer l'enregistrement »

Pour « Démarrer l'enregistrement », la reconnaissance vocale en ligne doit être disponible et activée. Le mot d'activation personnel peut être également saisi à l'aide du sélecteur.

9. Suivre les instructions sur l'écran de contrôle.

## Commandes possibles

### Généralités

La plupart des contenus de l'écran de contrôle peuvent être prononcés comme des commandes vocales, par ex. des options de menu ou des entrées de liste. Prononcer les entrées de liste telles qu'elles apparaissent dans la liste.

Prononcer les commandes et les chiffres à voix normale et à vitesse normale, sans hésitation ni accentuation exagérée.

L'état de la reconnaissance vocale s'affiche dans la partie supérieure de l'écran de contrôle.

### Exemples de fonction

#### Options de menu

Les commandes des options de menu sont prononcées de la même façon qu'elles sont sélectionnées via le contrôleur.

1.  Appuyer sur la touche du volant.
2. ›MEDIA‹

### 3. ›Stations mémorisées‹

Les stations mémorisées s'affichent sur l'écran de contrôle.

### Navigation

Le système de commande vocale permet de saisir des destinations dans le système de navigation. Il est également possible de prononcer les points d'intérêt ou d'écouter les informations routières.

- ▶ ›Aller à 7 rue de Rivoli à Paris‹
- ▶ ›Rentre à la maison‹
- ▶ ›Y a-t-il des alertes de trafic‹

### Communication

Si un téléphone portable est connecté, le système de commandes vocales permet par exemple de passer des appels ou d'envoyer des SMS.

- ▶ ›Appelle Jean Dupont sur le téléphone portable‹
- ▶ ›Compose le numéro 0 800 269 800‹
- ▶ ›Nouveau SMS à Jean Dupont: J'arrive tout de suite‹

### Multimédia et radio

La plupart des fonctions autoradio sont commandables avec le système de commandes vocales.

- ▶ ›Allumer musique‹
- ▶ ›Éteindre musique‹
- ▶ ›Titre suivant‹

### Climatisation

La plupart des fonctions de climatisation sont commandables avec la voix.

- ▶ ›Activer l'air conditionné‹
- ▶ ›Désactiver l'air recyclé‹
- ▶ ›Température [...] sur ...‹

## Aide relative au système de commandes vocales

- ▶ ›Commandes vocales : faire énoncer les commandes vocales possibles.
- ▶ ›Généralités sur la commande vocale : faire lire à voix haute les informations relatives au principe de fonctionnement du système de commandes vocales.
- ▶ ›Aide : faire lire à voix haute l'aide pour le menu actuel.

## Informations pour appels de détresse

Ne pas utiliser le système de commandes vocales pour lancer un appel de détresse. Le stress peut avoir une influence sur la voix et la tonalité. Cela risque de retarder inutilement l'établissement d'une communication téléphonique.

Au lieu de cela, utiliser la touche SOS située à proximité du rétroviseur intérieur.

Plus d'informations :

Appel de détresse, voir page [368](#).

## Réglages

### Réglage du dialogue vocal

Il est possible de déterminer la variante de dialogue, standard ou abrégée, utilisée par le système.

Dans le cas du dialogue vocal abrégé, les messages vocaux du système sont reproduits de manière raccourcie.

1. « CAR »
2. « Réglages »
3. « Réglages généraux »
4. Si nécessaire, « Assistant personnel »
5. « Commande vocale »
6. « Longueur réponse »
7. Sélectionner le réglage désiré.

## Réponse pendant la sortie vocale

Il est possible de répondre pendant que le système de commandes vocales pose une question. La fonction peut être désactivée si les questions du système sont trop souvent interrompues, par exemple en raison de bruits de fond ou de conversations dans le véhicule.

1. « CAR »
2. « Réglages »
3. « Réglages généraux »
4. Si nécessaire, « Assistant personnel »
5. « Commande vocale »
6. « Parler pendant le message vocal »

## Traitement vocal en ligne

Le traitement vocal en ligne permet d'utiliser la fonction dictaphone, de saisir aisément la destination et améliore la qualité de la reconnaissance vocale. Pour l'utilisation, les données sont transmises via une connexion cryptée à un prestataire de services et y sont stockées localement.

1. « CAR »
2. « Réglages »
3. « Réglages généraux »
4. Si nécessaire, « Assistant personnel »
5. « Commande vocale »
6. « Reconnaissance vocale en ligne »

## Adaptation du volume sonore



Tourner le bouton de réglage du volume sonore pendant l'annonce vocale jusqu'à atteindre le volume sonore souhaité.

- ▶ Le volume sonore est conservé, même si le volume d'autres sources audio est modifié.
- ▶ Le volume sonore est mémorisé pour le profil de conducteur actuellement utilisé.

## Utilisation du système de commandes vocales du smartphone

En fonction de l'appareil, un smartphone connecté au véhicule peut être utilisé via la saisie vocale.

Pour cela, activer la commande vocale sur le smartphone.

1. Maintenir la touche  du volant enfoncée pendant 3 secondes environ.  
La commande vocale du smartphone est activée.
2. Relâcher la touche .

Si la fonction a été activée correctement, une confirmation s'affiche sur l'écran de contrôle.

## Assistants vocaux de fournisseurs tiers

### Principe

Certains fournisseurs tiers mettent des assistants vocaux numériques à disposition. Les assistants vocaux supportés peuvent être utilisés dans le véhicule.

### Généralités

Certaines fonctions sont disponibles dans le véhicule uniquement de manière limitée afin de garantir la sécurité pendant la conduite.

### Conditions de fonctionnement

- ▶ Connected Voice Services achetés via ConnectedDrive Store.
- ▶ Utiliser le même compte ConnectedDrive dans le véhicule et dans l'appli BMW Connected.
- ▶ Le véhicule a été ajouté dans l'appli BMW Connected.

- ▶ Le compte du fournisseur tiers et celui de BMW sont connectés dans l'appli BMW Connected
- ▶ Le smartphone est connecté au véhicule via Bluetooth.

## Activation dans l'appli BMW Connected

La configuration des assistants de fournisseurs tiers s'effectue dans l'appli BMW Connected. Suivre les instructions qui s'affichent dans l'appli.

## Activation dans le véhicule

Il est nécessaire d'autoriser l'utilisation de l'assistant vocal avant chaque trajet.

1. Autoriser un assistant vocal de fournisseurs tiers :
  - ▶ Relier le smartphone au véhicule via Bluetooth.
  - ▶ Sélectionner le profil de conducteur approprié.

Profils de conducteur, voir page 76.

2.  Le cas échéant, appuyer sur la touche située sur le volant et attendre le signal sonore.
3. Prononcer le mot d'activation spécifique du fournisseur tiers et la commande souhaitée. Les informations sur la fonction active s'affichent sur l'écran de contrôle.

## Activation/désactivation du mot d'activation spécifique

Le mot d'activation spécifique du fournisseur tiers peut être activé ou désactivé en plus du mot d'activation du système de commande vocale.

1. « APPS »
2. « Apps installées »
3. « Assistant personnel »
4. « Commande vocale »

5. « Mot d'activation »
6. « Activation vocale »
7. Sélectionner le réglage désiré.

## Dysfonctionnement

En cas de dysfonctionnement, désactiver et réactiver l'état de marche.

## Limites du système

- ▶ Certains bruits peuvent être détectés et éventuellement entraîner des problèmes. Maintenir fermés les portes, les vitres et le toit ouvrant en verre.
- ▶ Le système peut être perturbé par les bruits du passager ou de la banquette arrière. Éviter les bruits parasites dans le véhicule pendant que vous parlez.
- ▶ Les dialectes très marqués peuvent entraîner des problèmes de reconnaissance vocale. Parler fort et clairement.

## BMW Intelligent Personal Assistant

### Principe

BMW Intelligent Personal Assistant est l'assistant personnel qui ajoute des fonctions intelligentes au système de commandes vocales pour une meilleure interaction dans le véhicule.

### Généralités

BMW Intelligent Personal Assistant est disponible en fonction de la version du pays. L'utilisation de l'assistant personnel repose sur la commande vocale. La commande vocale est complétée par des recommandations personnelles, des messages et l'automatisation des habitudes.

L'assistant personnel est en contact avec d'autres services numériques, comme le service Concierge, et est constamment perfectionné. Un profil de conducteur actif est nécessaire pour profiter de toutes les fonctions.

Le BMW Intelligent Personal Assistant se décline en deux versions :

- ▷ Dans le profil invité : la version est liée à un véhicule et ne peut pas être personnalisée. Certaines des fonctions décrites ne sont pas disponibles.
- ▷ Avec un profil conducteur actif : la version est utilisable dans différents véhicules et peut être personnalisée. Toutes les fonctions décrites sont disponibles.

## Conditions de fonctionnement

Pour bénéficier de toutes les fonctions, effectuer les réglages suivants :

- ▷ Le profil de conducteur est activé.
- ▷ Les ConnectedDrive Services correspondants ont été achetés sur ConnectedDrive Store.
- ▷ Connecté au ConnectedDrive Store.
- ▷ « Reconnaissance vocale en ligne » est activé.
- ▷ « Synchroniser profil conducteur » sous « Personnalisation » est activé.  
Protection des données, voir page 75.
- ▷ Tous les réglages sous « BMW ConnectedDrive » sont activés.  
Protection des données, voir page 75.

## Exemple de fonction

1. Prononcer le mot d'activation ›Bonjour BMW‹ ou le mot d'activation personnel.
2. ›Est-ce que la pression des pneus est encore correcte?‹

L'assistant personnel fournit des informations sur la pression de gonflage des pneus.

## Réglages

### Affichage des notifications

#### Généralités

Selon la situation, plusieurs états peuvent être activés.

État	Description
« Ne pas déranger »	Les appels entrants et certains messages ne s'affichent pas.
« Passager à bord »	Les contenus privés tels les expéditeurs et les contenus des e-mails, ne s'affichent pas.

### Activation et désactivation

1. « APPS »
2. « Apps installées »
3. « Assistant personnel »
4. « Affichage des notifications »
5. Sélectionner le réglage désiré.

## Automatisation des habitudes

### Généralités

L'assistant personnel est capable d'apprendre les habitudes, par exemple l'activation automatique du chauffage de siège à partir d'une certaine température extérieure. Pour cela, il crée des règles qui peuvent être activées et désactivées à tout moment.

### Création d'une règle

1. « APPS »
2. « Apps installées »
3. « Assistant personnel »
4. « Automatiser les habitudes »
5. Sélectionner le réglage désiré.

## Fonctions

### Modes Experience

#### Généralités

Les Experience Modes combinent plusieurs fonctions du véhicule dans l'habitacle pour une expérience totale. Le choix d'un mode harmonise par exemple l'éclairage d'ambiance avec la climatisation de siège.

## Conditions de fonctionnement

- ▶ L'appli Experience Modes est installée dans le véhicule.
- ▶ L'état de marche est activé.

## Sélection de mode

1. « CAR »
2. « Experience Modes »
3. Sélectionner le mode souhaité.

## Désactivation

1. « CAR »
2. « Experience Modes »
3. « Arrêter »

## Adaptation du mode

1. « CAR »
2. « Experience Modes »
3. Sélectionner le mode souhaité.
4. « Réglages »
5. Procéder au réglage désiré.

## Caring Car

### Généralités

Pendant un court programme, diverses fonctions du véhicule sont adaptées les unes aux autres pour le conducteur dans l'habitacle. Un programme dure 3 minutes.

### Activation et désactivation

1. « CAR »
2. « Caring Car »
3. Sélectionner la chaîne souhaitée.

Le programme peut être interrompu :

« Terminer le programme »

## Notice d'utilisation par voix

### Principe

Il est possible de poser des questions simples sur les fonctions et l'utilisation du véhicule.

### Généralités

Le système de commandes vocales et les retours d'information qui en résultent, ne remplacent pas la notice d'utilisation en version imprimée ou intégrée. La reconnaissance vocale et la qualité des réponses peuvent varier.

Le système prend en charge les questions qui commencent par Comment ou Que.

### Exemple de fonction

1. ›Bonjour BMW«
2. ›Comment est-ce que l'airbag passager avant peut être désactivé«

Le système de commandes vocales répond. À l'arrêt, l'écran de contrôle affiche le cas échéant la section de la notice d'utilisation intégrée.

## Commande gestuelle BMW

### Principe

Avec la commande gestuelle BMW, il est possible d'exécuter certaines fonctions d'iDrive par un mouvement des mains.

### Aperçu



La caméra située dans le pavillon enregistre les gestes exécutés dans la zone de la console centrale à hauteur de l'écran de contrôle.



## Activation et désactivation

1. « CAR »
2. « Réglages »
3. « Réglages généraux »
4. « Commande gestuelle »
5. « Commande gestuelle »

## Réglages

1. « CAR »
2. « Réglages »

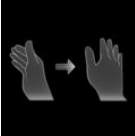



## Gestes possibles

Gestes	Utilisation	Fonction
	Avancer et reculer l'index en direction de l'écran.	Accepter un appel téléphonique. Sélectionner l'entrée mise en relief dans une liste pendant l'entrée de commandes vocales. Valider la pop-up.
	Faire glisser la main sur toute la largeur de l'écran de contrôle en direction du passager avant.	Rejeter un appel téléphonique. Fermer la pop-up. Arrêter l'entrée de commandes vocales.
	Effectuer une rotation lente de l'avant-bras dans le sens horaire avec l'index pointé vers l'avant. La gestuelle est détectée après un mouvement circulaire environ.	Augmentation du volume.
	Effectuer une rotation lente de l'avant-bras dans le sens antihoraire avec l'index pointé vers l'avant. La gestuelle est détectée après un mouvement circulaire environ.	Réduire le volume sonore.

3. « Réglages généraux »
4. « Commande gestuelle »
5. Sélectionner le réglage désiré.

## Effectuer les gestes

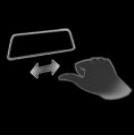
- ▶ Exécuter les gestes sous le rétroviseur intérieur et à côté du volant.
- ▶ Exécuter les gestes de manière claire.
- ▶ Les gestes peuvent également être exécutés du côté passager avant.

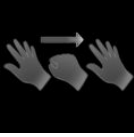
Gestes	Utilisation	Fonction
	Saisir avec le pouce et l'index et déplacer la main de manière horizontale vers la droite ou vers la gauche.	Surround View : tourner la vue de la camera. Le geste est possible uniquement à l'arrêt.
	Déplacer vers l'avant l'index et le médium pointés vers l'avant.	Gestes à configuration individuelle.
	Effectuer un mouvement de va-et-vient avec le poing en tendant le pouce vers la gauche.	Fonction Skip en arrière. Le morceau précédent est lu.
	Effectuer un mouvement de va-et-vient avec le poing en tendant le pouce vers la droite.	Fonction Skip en avant. Le morceau suivant est lu.
	Tendre les cinq doigts, les replier pour former un poing et tendre à nouveau les cinq doigts.	Gestes à configuration individuelle.

## Configurer individuellement des gestes

### Généralités

Selon l'équipement, les gestes pouvant être affectés individuellement, peuvent être attribués aux fonctions suivantes :

- ▶ Guidage jusqu'à l'adresse de domicile.
- ▶ Commande vocale.
- ▶ Mise en sourdine/lecture.
- ▶ Derniers appels.
- ▶ Marche/arrêt écran de contrôle.
- ▶ Notifications.
- ▶ Reconnaissance musicale.

▶ Aucune fonction.

### Sélectionner la fonction

1. « CAR »
2. « Réglages »
3. « Réglages généraux »
4. « Commande gestuelle »
5. « Affectation fonctions geste 1 » ou « Affectation fonctions geste 2 »
6. Sélectionner le réglage désiré.

### Limites du système

La détection des gestes par la caméra du pavillon peut être perturbée dans les cas suivants :

- ▷ L'objectif de la caméra est masqué.
- ▷ Des objets sont accrochés au rétroviseur intérieur.
- ▷ L'objectif de la caméra est sale, nettoyer l'objectif.  
Capteurs et objectifs de caméra, voir page [379](#).
- ▷ Les gestes sont exécutés en dehors de la zone de détection.
- ▷ Le port de gants ou de bijoux.
- ▷ Fumée dans l'habitacle.

# Réglages généraux

## Équipement du véhicule

Ce chapitre comprend tous les équipements de série, spécifiques à un pays et en option, proposés pour cette série de modèles. C'est pourquoi, les équipements et les fonctions indisponibles dans un véhicule en raison des options choisies ou de la version de pays, sont également décrits. Ceci s'applique également aux fonctions et systèmes de sécurité. L'utilisation des fonctions et systèmes correspondants implique le respect des lois et des règlements en vigueur.

## Heure

### Réglage du fuseau horaire

1. « CAR »
2. « Réglages »
3. « Réglages généraux »
4. « Date et heure »
5. « Fuseau horaire: »
6. Sélectionner le réglage désiré.

Le réglage est mémorisé pour le profil de conducteur actuellement utilisé.

### Réglage de l'heure

1. « CAR »
2. « Réglages »
3. « Réglages généraux »
4. « Date et heure »
5. « Heure: »
6. Tourner le contrôleur jusqu'à l'affichage du nombre d'heures désiré.
7. Appuyer sur le contrôleur.

8. Tourner le contrôleur jusqu'à l'affichage du nombre de minutes désiré.
9. « OK »

### Réglage du format de l'heure

1. « CAR »
2. « Réglages »
3. « Réglages généraux »
4. « Date et heure »
5. « Format de l'heure: »
6. Sélectionner le réglage désiré.

Le réglage est mémorisé pour le profil de conducteur actuellement utilisé.

### Réglage automatique de l'heure

Selon l'équipement, l'heure, la date et, si nécessaire, le fuseau horaire sont automatiquement actualisés.

1. « CAR »
2. « Réglages »
3. « Réglages généraux »
4. « Date et heure »
5. « Réglage heure auto. »

Le réglage est mémorisé pour le profil de conducteur actuellement utilisé.

## Date

### Réglage de la date

1. « CAR »
2. « Réglages »
3. « Réglages généraux »

4. « Date et heure »
5. « Date: »
6. Tourner le contrôleur jusqu'à l'affichage du jour désiré.
7. Appuyer sur le contrôleur.
8. Régler le mois et l'année.
9. « OK »

## Réglage du format de la date

1. « CAR »
2. « Réglages »
3. « Réglages généraux »
4. « Date et heure »
5. « Format de la date: »
6. Sélectionner le réglage désiré.

Le réglage est mémorisé pour le profil de conducteur actuellement utilisé.

## Langue

### Réglage de la langue

1. « CAR »
2. « Réglages »
3. « Réglages généraux »
4. « Langue (Language) »
5. Sélectionner le réglage désiré.

Le réglage est mémorisé pour le profil de conducteur actuellement utilisé.

## Réglage des unités de mesure

Selon la version de pays, il est possible de régler les unités de mesure pour différentes valeurs,

par exemple consommation, distances et température.

1. « CAR »
2. « Réglages »
3. « Réglages généraux »
4. « Unités »
5. Sélectionner l'option de menu souhaitée.
6. Sélectionner le réglage désiré.

Le réglage est mémorisé pour le profil de conducteur actuellement utilisé.

## Réglages des données du trajet

### Principe

Il est possible de définir l'intervalle de réinitialisation des données du trajet.

### Réinitialiser les données du trajet

1. « CAR »
2. « Réglages »
3. « Réglages généraux »
4. « Réinit. données de conduite »
5. Sélectionner le réglage désiré.

## Alerte de vitesse

### Principe

Le système permet de régler une limite de vitesse et d'émettre un avertissement en cas de dépassement de cette limite.

### Généralités

Un nouvel avertissement est émis lorsque la limite de vitesse définie est à nouveau dépassée de 5 km/h après avoir été inférieure.

## Réglage

1. « CAR »
2. « Réglages »
3. « Réglages généraux »
4. « Avertissement de vitesse »
5. « Avertissement à: »
6. Tourner le contrôleur jusqu'à ce que la vitesse souhaitée s'affiche.
7. Appuyer sur le contrôleur.

## Activation et désactivation

1. « CAR »
2. « Réglages »
3. « Réglages généraux »
4. « Avertissement de vitesse »
5. « Avertissement de vitesse »

## Mémorisation de la vitesse actuelle en tant que vitesse limite

1. « CAR »
2. « Réglages »
3. « Réglages généraux »
4. « Avertissement de vitesse »
5. « Utiliser la vitesse actuelle »

## Activation/désactivation de la fenêtre de remarque

Avec certaines fonctions, des fenêtres contextuelles s'affichent automatiquement sur l'écran de contrôle. Certaines de ces fenêtres contextuelles peuvent être activées ou désactivées.

1. « CAR »
2. « Réglages »
3. « Réglages généraux »
4. « Fenêtres contextuelles »
5. Sélectionner le réglage désiré.

Le réglage est mémorisé pour le profil de conducteur actuellement utilisé.

## Écran de contrôle

### Luminosité

1. « CAR »
2. « Réglages »
3. « Écrans d'affichage »
4. « Écran de contrôle »
5. « Luminosité de nuit »
6. Appuyer sur le contrôleur.
7. Tourner le contrôleur jusqu'à obtention de la luminosité désirée.
8. Appuyer sur le contrôleur.

Le réglage est mémorisé pour le profil de conducteur actuellement utilisé.

Selon l'éclairage ambiant, le réglage de la luminosité peut ne pas être directement reconnaissable.

## Réinitialiser la configuration du véhicule

Tous les réglages personnalisés peuvent être réinitialisés sur les réglages d'usine si l'état de marche est désactivé.

1. « CAR »
2. « Réglages »
3. « Réglages généraux »
4. « Réinitial. données véhicule »
5. « Réinitial. données véhicule »

Si les réglages mémorisés dans un profil de conducteur sont synchronisés avec un compte ConnectedDrive, ces réglages sont conservés dans le compte ConnectedDrive.

## Messages

### Principe

Le menu indique, de manière centralisée, sous forme de liste tous les messages reçus dans le véhicule.

### Généralités

Les messages suivants peuvent être affichés :

- ▷ Messages d'informations routières.
- ▷ Messages Check-Control.
- ▷ Messages de service.
- ▷ Messages de communication, par exemple courriels, textos ou rappels.
- ▷ Informations, par exemple du service Concierge ou de l'appli BMW Connected.
- ▷ Informations du constructeur du véhicule.

Le nombre de messages s'affiche également dans la zone d'état.

Le menu Messages peut également être créé en tant que widget.

### Ouverture des messages

1. Basculer le contrôleur vers le haut.
2. « Notifications »
3. Sélectionner le message souhaité.

### Suppression des messages

Tous les messages de la liste qui ne sont pas des messages check-control ni des informations du constructeur du véhicule peuvent être supprimés.

Les messages check-control ou les informations du constructeur du véhicule sont conservés jusqu'à ce qu'ils ne soient plus pertinents.

1. Basculer le contrôleur vers le haut.
2. « Notifications »
3. Sélectionner le message souhaité, par ex. SMS.

4.  Appuyer sur la touche.
5. ▷ « Supprimer cette notification »
  - ▷ « Supprimer toutes les notifications »

### Réglages

Les réglages suivants peuvent être effectués :

- ▷ Sélectionner les applications dont les messages sont autorisés.
  - ▷ Tous les messages ou les messages reçus pendant un délai défini.
1. Basculer le contrôleur vers le haut.
  2. « Notifications »
  3. Basculer le contrôleur vers la droite.
  4. « Réglages »
  5. Sélectionner le réglage désiré.

# Réglages personnels

## Équipement du véhicule

Ce chapitre comprend tous les équipements de série, spécifiques à un pays et en option, proposés pour cette série de modèles. C'est pourquoi, les équipements et les fonctions indisponibles dans un véhicule en raison des options choisies ou de la version de pays, sont également décrits. Ceci s'applique également aux fonctions et systèmes de sécurité. L'utilisation des fonctions et systèmes correspondants implique le respect des lois et des règlements en vigueur.

## Protection des données

### Transfert de données

#### Principe

Le véhicule propose différents services dont l'utilisation requiert un transfert de données à BMW ou à un prestataire de services. Pour certains services, le transfert de données peut être désactivé.

#### Généralités

Le service correspondant ne peut pas être utilisé lorsque le transfert de données est désactivé.

Procéder aux réglages uniquement à l'arrêt.

#### Réglages

Le transfert des données peut être personnalisé à différents niveaux ou pour certains services.

1. « CAR »
2. « Réglages »
3. « Réglages généraux »
4. « Protection des données »
5. Sélectionner le réglage désiré.

## Supprimer les données personnelles enregistrées dans le véhicule

### Principe

En fonction de l'utilisation, le véhicule enregistre des données personnelles telles que les stations radio mémorisées par exemple. Ces données personnelles peuvent être supprimées définitivement via iDrive.

### Généralités

Selon l'équipement, les données suivantes peuvent être supprimées :

- ▷ Réglages du profil de conducteur.
- ▷ Stations radio mémorisées.
- ▷ Touches de favoris mémorisées.
- ▷ Données de l'ordinateur de bord de voyage et de l'ordinateur de bord.
- ▷ Navigation, par exemple les destinations mémorisées.
- ▷ Répertoire téléphonique.
- ▷ Données en ligne comme les favoris et les cookies par exemple.
- ▷ Données Office, par exemple des notes vocales.
- ▷ Comptes utilisateurs.

La suppression des données peut prendre jusqu'à 15 minutes.

### Conditions de fonctionnement

Les données ne peuvent être modifiées qu'à l'arrêt.

### Suppression des données

Les données personnelles sont effacées dans le véhicule si les réglages d'usine sont rétablis.

Plus d'informations :

Réinitialiser la configuration du véhicule, voir page 73.

## Profils de conducteur

### Principe

Il est possible de créer des profils de conducteur pour mémoriser les réglages personnels du véhicule. Si plusieurs conducteurs utilisent un même véhicule, chaque conducteur peut créer son profil de conducteur personnel. Lorsqu'un profil de conducteur est sélectionné, le véhicule applique automatiquement les réglages enregistrés dans le profil de conducteur.

### Généralités

Trois profils conducteurs peuvent être créés.

Par ailleurs, un profil invité est disponible et peut être sélectionné par n'importe quel conducteur. Le profil invité est actif si aucun profil de conducteur n'est sélectionné.

Les modifications apportées aux réglages sont automatiquement mémorisées dans le profil de conducteur ou le profil invité actuellement utilisé.

Pour que le véhicule se règle automatiquement sur le conducteur dès le déverrouillage, la reconnaissance via une clé du véhicule peut être associée à un profil de conducteur. Dès que la clé numérique est détectée par le véhicule, le profil de conducteur correspondant s'active.

Pays ConnectedDrive : Les réglages enregistrés dans le profil de conducteur peuvent être synchronisés avec le compte BMW ConnectedDrive. Ceci permettra d'utiliser ces réglages dans d'autres véhicules BMW.

### Conditions de fonctionnement

En cas de changement du profil de conducteur, rouler au pas.

## Écran d'accueil

Après la mise en route de l'écran de contrôle, l'écran d'accueil s'affiche.

Les actions suivantes peuvent être exécutées sur l'écran d'accueil.

- ▷ Changer de profil de conducteur.
- ▷ Démarrer l'assistant de configuration.  
Cette option est proposée dans les véhicules neufs pendant une durée limitée.

Dès que le moteur démarre ou qu'une touche est actionnée, l'écran d'accueil s'affiche.

## Assistant de configuration

L'assistant de configuration est proposé dans les véhicules neufs pendant une durée limitée sur l'écran d'accueil afin de définir les principaux réglages pour le véhicule.

Sélectionner « Guide de démarrage » pour démarrer l'assistant de configuration.

L'assistant de configuration peut être démarré à tout moment via iDrive :

1. « CAR »
2. « Réglages »
3. « Réglages généraux »
4. « Guide de démarrage »

Le conducteur est guidé pas à pas à travers les fonctions suivantes :

- ▷ Régler la langue du système.
- ▷ Pays ConnectedDrive :  
Si l'assistant de configuration a été ouvert dans le profil invité : créer un profil de conducteur.
- ▷ Jumeler les appareils mobiles au véhicule.
- ▷ Si l'assistant de configuration a été ouvert à partir d'un profil de conducteur existant : configurer l'assistant personnel.
- ▷ Selon l'ouverture de l'assistant de configuration à partir d'un profil de conducteur existant ou du profil invité : configurer les services ou

confirmer la déclaration de transfert des données du véhicule.

- ▷ Configurer d'autres méthodes d'utilisation.

Les réglages sélectionnés sont mémorisés dans le profil de conducteur actif.

## Profil invité

N'importe quel conducteur peut activer le profil invité. Les réglages du véhicule effectués avec le profil invité actif sont enregistrés dans le profil invité.

Dans les cas suivants, le profil invité s'active automatiquement :

- ▷ Aucun profil conducteur n'a encore été créé.
- ▷ La clé du véhicule qui a servi à déverrouiller le véhicule n'est affectée à aucun profil de conducteur.

Les restrictions suivantes s'appliquent :

- ▷ Le profil invité ne peut pas être renommé.
- ▷ Aucune reconnaissance ne peut être associée au profil invité.
- ▷ Aucun PIN ne peut être affecté au profil invité.
- ▷ Pays ConnectedDrive : La synchronisation avec un compte ConnectedDrive est impossible.

La sélection du profil invité s'effectue sur l'écran d'accueil ou via iDrive :

1. « CAR »
2. « Profils conducteur »

En guise d'alternative aux étapes 1 et 2, l'image du profil peut être effleurée dans la barre d'état supérieure.

3. « Invité »
4. « OK »

## Créer un profil de conducteur

1. « CAR »
2. « Profils conducteur »
3. Basculer le sélecteur vers la droite.

En guise d'alternative aux étapes 1 à 3, l'image du profil peut être effleurée dans la barre d'état supérieure.

4. « Ajouter profil »

Pays ne proposant pas ConnectedDrive : Un nom doit être entré pour le profil conducteur.

Pays ConnectedDrive : Un compte ConnectedDrive doit être associé à un profil de conducteur. À cet effet, il existe les possibilités suivantes :

- ▷ « Se connecter »

Les données d'accès doivent être entrées via iDrive.

- ▷ « Nouvelle inscription »

Si aucun compte ConnectedDrive n'est disponible, il est possible d'en créer un via iDrive.

## Sélectionner la reconnaissance

1. « CAR »
2. « Profils conducteur »
3. Basculer le contrôleur vers la droite.

En guise d'alternative aux étapes 1 à 3, l'image du profil peut être effleurée dans la barre d'état supérieure.

4. « Reconn. conduct. »
5. « Avec la clé du véhicule »

La clé du véhicule qui a servi à déverrouiller le véhicule est affectée au profil de conducteur.

6. « Activer l'association »

Dès que la clé numérique est détectée par le véhicule, le profil de conducteur correspondant s'active.

## Configuration d'un PIN

Après le déverrouillage du véhicule, un autre profil de conducteur peut être sélectionné via iDrive. Si un PIN a été configuré pour le profil de conducteur sélectionné, ce profil ne peut être activé qu'à l'aide du PIN.

Pays ne proposant pas ConnectedDrive : Si le PIN est inconnu, il est impossible d'activer le profil de conducteur.

Pays proposant ConnectedDrive : Si le PIN est inconnu, il est possible d'activer le profil de conducteur avec les données d'accès du compte ConnectedDrive correspondant.

1. « CAR »
2. « Profils conducteur »
3. Basculer le contrôleur vers la droite.  
En guise d'alternative aux étapes 1 à 3, l'image du profil peut être effleurée dans la barre d'état supérieure.
4. « Reconn. conduct. »
5. « Avec PIN »

## Modifier/annuler la reconnaissance

Si une autre clé du véhicule est associée à un profil de conducteur, annuler d'abord l'association active.

1. « CAR »
2. « Profils conducteur »
3. Basculer le contrôleur vers la droite.  
En guise d'alternative aux étapes 1 à 3, l'image du profil peut être effleurée dans la barre d'état supérieure.
4. « Reconn. conduct. »
5. « Avec la clé du véhicule »
6. « Activer l'association »

S'il est nécessaire de confier le véhicule et la clé du véhicule, par exemple pour un entretien, procéder d'abord comme suit :

- ▷ Configurer un PIN.
- ▷ Annuler la reconnaissance avec la clé du véhicule.
- ▷ Basculer vers le profil invité.

Avec la clé du véhicule remise, il sera impossible d'accéder au profil de conducteur personnel.

## Sélectionner le profil de conducteur

Selon la reconnaissance, le profil de conducteur est automatiquement sélectionné.

Si le profil invité est actif, la sélection du profil de conducteur s'effectue sur l'écran d'accueil ou via iDrive. Le cas échéant, un PIN doit être saisi.

1. « CAR »
2. « Profils conducteur »  
En guise d'alternative aux étapes 1 et 2, l'image du profil peut être effleurée dans la barre d'état supérieure.
3. Sélectionner le profil de conducteur.
4. « OK »

Les réglages mémorisés dans le profil de conducteur ouvert sont automatiquement appliqués.

## Activer/désactiver la synchronisation avec le compte ConnectedDrive

Pays ConnectedDrive :

Les réglages mémorisés dans le profil de conducteur personnel sont synchronisés avec le compte ConnectedDrive personnel. Ceci permettra d'utiliser les réglages personnels dans d'autres véhicules BMW avec accès ConnectedDrive, si cette fonction est prise en charge.

La synchronisation avec le compte ConnectedDrive est validée lors de la création d'un profil de conducteur ou via iDrive :

1. « CAR »
2. « Profils conducteur »
3. Basculer le contrôleur à droite.  
En guise d'alternative aux étapes 1 à 3, l'image du profil peut être effleurée dans la barre d'état supérieure.
4. « Réglages »
5. « Synchroniser le profil conducteur »
6. « Synchroniser profil conducteur »

## Modification du nom d'un profil de conducteur

Pays ne proposant pas ConnectedDrive :

1. « CAR »
2. « Profils conducteur »  
En guise d'alternative aux étapes 1 et 2, l'image du profil peut être effleurée dans la barre d'état supérieure.
3. Sélectionner le profil de conducteur.
4. « Réglages »
5. Entrer le nom de profil.
6. **OK** Sélectionner le symbole.

Pays ConnectedDrive :

Le nom du profil conducteur est repris du compte ConnectedDrive. Toute modification du nom du profil doit être effectuée dans le compte ConnectedDrive.

## Sélectionner la photo de profil

Pays ne proposant pas ConnectedDrive :

1. « CAR »
2. « Profils conducteur »
3. Basculer le sélecteur vers la droite.  
En guise d'alternative aux étapes 1 à 3, l'image du profil peut être effleurée dans la barre d'état supérieure.
4. « Avatar »
5. Sélectionner la photo de profil souhaitée.

## Supprimer le profil de conducteur

1. « CAR »
2. « Profils conducteur »
3. Basculer le contrôleur vers la droite.  
En guise d'alternative aux étapes 1 à 3, l'image du profil peut être effleurée dans la barre d'état supérieure.
4. « Réglages »

5. « Supprimer le profil conducteur »
6. Sélectionner le profil de conducteur souhaité.
7. « Supprimer maintenant »

Pays ConnectedDrive : Si le profil de conducteur a été synchronisé avec un compte ConnectedDrive, les données mémorisées dans le compte ConnectedDrive sont conservées.

## Limites du système

Dans les cas suivants, il n'est pas toujours possible de détecter clairement la clé de véhicule souhaitée :

- ▷ Le conducteur déverrouille le véhicule avec l'accès confort.
- ▷ Si une autre personne conduit sans que le véhicule ait été verrouillé et déverrouillé.
- ▷ Si plusieurs clés de véhicule se trouvent à l'extérieur côté conducteur.

Pays ConnectedDrive :

La création d'un profil de conducteur et la synchronisation avec le compte ConnectedDrive sont possibles uniquement si la réception mobile est de bonne qualité.

L'utilisation dans les autres véhicules des réglages personnalisés mémorisés dans le compte ConnectedDrive est soumise à des restrictions techniques. Par exemple, des réglages peuvent être enregistrés pour un système qui n'existe pas dans un autre véhicule ou seulement dans une version incompatible.

# Connexions

## Équipement du véhicule

Ce chapitre comprend tous les équipements de série, spécifiques à un pays et en option, proposés pour cette série de modèles. C'est pourquoi, les équipements et les fonctions indisponibles

dans un véhicule en raison des options choisies ou de la version de pays, sont également décrits. Ceci s'applique également aux fonctions et systèmes de sécurité. L'utilisation des fonctions et systèmes correspondants implique le respect des lois et des règlements en vigueur.







## Connecter les appareils mobiles au véhicule



### Principe

Plusieurs types de connexion permettant l'utilisation d'appareils mobiles dans le véhicule sont disponibles. Le type de connexion à sélectionner dépend de l'appareil mobile et de la fonction souhaitée.

### Généralités

L'aperçu suivant présente les fonctions possibles et les types de connexion adaptés. L'étendue des fonctions dépend de l'appareil mobile.

Fonction	Type de connexion	Symbole dans la liste d'appareils
Téléphoner avec le kit mains libres. Commander les fonctions du téléphone via iDrive ou l'écran tactile. Autres fonctions, par ex. contacts ou SMS.	Bluetooth.	
Lire la musique du smartphone ou du système audio.	Bluetooth audio.	
WLAN dans le véhicule : Utiliser des applis dans le véhicule.	WLAN.	
Hotspot Wi-Fi : Utiliser l'accès Internet du véhicule.	WLAN.	
Screen Mirroring : Afficher l'écran du smartphone sur l'écran de contrôle.	WLAN.	
Prise USB : Lire la musique et les vidéos de l'appareil USB.	USB.	

Fonction	Type de connexion	Symbole dans la liste d'appareils
Apple CarPlay : Utiliser des applis via iDrive et via la commande vocale.	Bluetooth et WLAN.	
Android Auto : Utiliser des applis via iDrive et via la commande vocale.	Bluetooth et WLAN.	

Un jumelage unique avec le véhicule est nécessaire pour les types de connexion suivants :

- ▷ Bluetooth.
- ▷ WLAN.

Les appareils jumelés sont ensuite automatiquement reconnus et connectés au véhicule.

## Consigne de sécurité

### AVERTISSEMENT

La commande des systèmes d'information intégrés et des appareils de communication risque de détourner l'attention du conducteur. Il est alors possible de perdre le contrôle du véhicule. Risque d'accident. Utiliser ces systèmes ou ces appareils uniquement si la situation sur la route le permet. S'arrêter si nécessaire et actionner les systèmes ou appareils lorsque le véhicule est à l'arrêt.

## Appareils compatibles

### Généralités

Vous trouverez des informations sur les appareils mobiles compatibles avec le véhicule à l'adresse [www.bmw.com/bluetooth](http://www.bmw.com/bluetooth).

Les autres téléphones portables ou versions de logiciel différentes peuvent entraîner des dysfonctionnements.

## Affichage du numéro d'identification du véhicule et du numéro de référence du logiciel

Lors de la recherche des appareils compatibles, saisir le cas échéant le numéro d'identification du véhicule et le numéro de référence du logiciel. Ces numéros peuvent être affichés dans le véhicule.

1. « COM »
2. « Appareils mobiles »
3. Basculer le contrôleur vers la droite.
4. « Réglages »
5. « Info Bluetooth »
6. « Informations système »

## Gestion des appareils mobiles

### Généralités

- ▷ Après le premier jumelage, les appareils sont automatiquement reconnus et reconnectés lorsque l'état opérationnel est activé.
- ▷ Les contenus mémorisés sur la carte SIM ou dans le téléphone portable, comme les contacts, sont transférés vers le véhicule après la détection et peuvent être utilisés avec iDrive.
- ▷ Sur certains appareils, certains réglages particuliers sont nécessaires, par exemple, une autorisation ; voir la notice d'utilisation de l'appareil.

## Affichage de la liste des appareils

Tous les appareils jumelés ou connectés au véhicule sont affichés dans la liste des appareils.

Il est possible de connecter au véhicule un maximum de quatre appareils par Bluetooth et dix appareils par WLAN. 20 appareils maximum sont détectés.

1. « COM »
2. « Appareils mobiles »

Un symbole situé à droite à côté du nom de l'appareil, indique pour quelle fonction l'appareil est utilisé.

Si le symbole s'affiche en blanc, une connexion active au véhicule est établie avec cette fonction. Le symbole est grisé lorsque la fonction de l'appareil est inactive.

### Symbole Signification

	Téléphone.
	Bluetooth audio.
	WLAN dans le véhicule, hotspot Wi-Fi.
	Applis.
	Screen Mirroring.
	Apple CarPlay.
	Android Auto.

## Configuration de l'appareil

Les fonctions des appareils jumelés ou connectés peuvent être activées ou désactivées.

L'étendue des fonctions dépend de l'appareil mobile.

Tenir compte des remarques affichées sur l'écran de contrôle.

1. « COM »
2. « Appareils mobiles »

3. Sélectionner l'appareil souhaité.
4. Sélectionner le réglage désiré :

- ▷ « Connecter l'appareil »

Les fonctions qui étaient affectées à l'appareil avant sa déconnexion lui sont automatiquement réaffectées lors de sa reconnexion. Le cas échéant, ces fonctions sont désactivées sur l'appareil qui était déjà relié.

- ▷ « Déconnecter l'appareil »

L'appareil reste jumelé et peut de nouveau être connecté.

- ▷ « Effacer l'appareil »

L'appareil est déconnecté et supprimé de la liste des appareils.

- ▷ « Mode de connexion »

Sélectionner un mode de connexion, par exemple Apple CarPlay.

- ▷ « Téléphone »

Régler le téléphone.

- ▷ « Audio Bluetooth »

Lecture via Bluetooth de fichiers de musique provenant d'appareils externes, par exemple d'appareils audio ou de téléphones portables.

- ▷ « Applications »

Si l'appli BMW Connected est installée, il est possible d'afficher les applis du smartphone dans le véhicule.

- ▷ « Wi-Fi »

Connecte l'appareil au WLAN dans le véhicule.

## Priorité des téléphones

Si plusieurs téléphones portables sont connectés au véhicule, il est possible de définir les priorités des téléphones portables pour le prochain jumelage.

1. « COM »
2. « Appareils mobiles »

3. Basculer le contrôleur vers la droite.
4. « Réglages »
5. « Priorités pour les téléphones »
6. Sélectionner l'appareil souhaité.
7. Sélectionner la priorité souhaitée en déplaçant.

## Connexion Bluetooth

### Conditions de fonctionnement

- ▶ Appareil compatible avec interface Bluetooth. Appareils compatibles, voir page 81.
- ▶ La clé du véhicule ou la clé écran BMW se trouve dans le véhicule.
- ▶ L'appareil est prêt à fonctionner.
- ▶ Bluetooth activé sur l'appareil et dans le véhicule.
- ▶ L'état prêt à jumeler s'affiche sur l'écran de contrôle.
- ▶ Le cas échéant, des préréglages Bluetooth sont nécessaires sur l'appareil, par exemple la visibilité ; voir la notice d'utilisation de l'appareil.

### Activation du Bluetooth

1. « COM »
2. « Appareils mobiles »
3. Basculer le contrôleur vers la droite.
4. « Réglages »
5. « Bluetooth »
6. Sélectionner le réglage.

### Connexion de l'appareil

1. « COM »
2. « Appareils mobiles »
3. Basculer le sélecteur vers la droite.
4. « Nouvel appareil »
5. « Téléphonie et audio »

Le nom Bluetooth du véhicule s'affiche sur l'écran de contrôle.

6. Comparer le code d'accès sur l'écran de contrôle avec celui affiché sur l'écran du portable et confirmer qu'ils sont identiques.
7. Une connexion Bluetooth est établie.

L'appareil mobile est jumelé au véhicule et s'affiche dans la liste des appareils.

### Activation et désactivation des fonctions du téléphone

Pour pouvoir utiliser toutes les fonctions prises en charge d'un téléphone portable, les fonctions suivantes doivent être activées dans le véhicule avant le jumelage du téléphone portable avec le véhicule.

1. « COM »
2. « Personnaliser menu »
3. Sélectionner les réglages souhaités, par ex. « SMS ».

### Questions souvent posées

Toutes les conditions préalables sont remplies et toutes les étapes nécessaires ont été accomplies dans la chronologie prescrite. Malgré tout, l'appareil mobile ne fonctionne pas comme prévu.

Dans ce cas, les explications suivantes peuvent vous aider :

Pourquoi le téléphone portable ne peut-il pas être jumelé ou connecté ?

- ▶ Trop d'appareils Bluetooth sont reliés au téléphone portable ou au véhicule.

Dans le véhicule, supprimer la connexion Bluetooth aux autres appareils.

Effacer la connexion Bluetooth dans la liste des appareils du téléphone portable et lancer une nouvelle recherche d'appareils.

Il y a trop d'appareils Bluetooth jumelés avec la même fonction.

- ▷ Le téléphone portable se trouve-t-il en mode Économie d'énergie ou sa batterie n'offre-t-elle plus qu'une courte autonomie.  
Recharger le téléphone portable et désactiver le cas échéant le mode éco-énergie.

Pourquoi le téléphone portable ne réagit-il plus ?

- ▷ Les applications dans le téléphone portable ne fonctionnent plus.  
Éteindre le téléphone portable, puis l'allumer de nouveau.
- ▷ La température ambiante est trop élevée ou trop basse pour pouvoir utiliser le téléphone portable.  
Ne pas exposer le téléphone portable à des conditions ambiantes extrêmes.

Pourquoi les fonctions du téléphone sont-elles inutilisables avec iDrive ?

- ▷ Les fonctions du téléphone ne sont pas configurées pour le téléphone portable.  
Connecter le téléphone portable à la fonction téléphone.

Pourquoi le répertoire téléphonique ne montre-t-il que certaines entrées, aucune entrée ou des entrées incomplètes ?

- ▷ La transmission des entrées du répertoire téléphonique n'est pas encore terminée.
- ▷ Le cas échéant, seules les entrées du répertoire téléphonique du téléphone portable ou de la carte SIM sont transmises.
- ▷ Le cas échéant, les entrées dans le répertoire téléphonique comportant des caractères spéciaux ne peuvent pas être affichées.
- ▷ Le cas échéant, les contacts issus des réseaux sociaux ne peuvent pas être transmis.
- ▷ Le nombre d'entrées de répertoire téléphonique à transférer est trop élevé.
- ▷ Volume de données du contact trop grand, par exemple en raison d'informations enregistrées comme des notes.  
Réduire le volume de données du contact.

- ▷ Un téléphone portable peut être connecté uniquement comme source audio ou comme téléphone.

Configurer le téléphone portable et le connecter avec la fonction téléphone.

- ▷ Le contact a été créé après la dernière synchronisation dans la liste des contacts du téléphone.  
Synchroniser à nouveau les contacts :  
« Charger à nouveau les contacts »

Comment améliorer la qualité de la communication téléphonique ?

- ▷ Régler la puissance du signal Bluetooth sur le téléphone portable, selon le téléphone portable.
- ▷ Placer le téléphone portable dans la base Wireless Charging.
- ▷ Régler séparément le volume du microphone dans les réglages sonores.

Si tous les points de la liste ont été vérifiés sans que la fonction désirée puisse être exécutée, veuillez contacter la hotline, un partenaire de service après-vente du constructeur ou un autre partenaire de service après-vente qualifié ou un atelier qualifié.

## Connexion WLAN

### Généralités

Pour certaines applications telles que des applis, les données sont échangées via WLAN entre le smartphone et le véhicule.

### Conditions de fonctionnement

- ▷ L'état opérationnel est activé.
- ▷ Appareil compatible avec interface WLAN activée.

## Activation du WLAN dans le véhicule

1. « COM »
2. « Appareils mobiles »
3. Basculer le contrôleur vers la droite.
4. « Réglages »
5. « Wi-Fi »

## Hotspot Wi-Fi

### Principe

Avec le hotspot Wi-Fi, les appareils compatibles équipés d'une interface WLAN peuvent utiliser la connexion Internet du véhicule.

### Généralités

Il est possible de connecter simultanément jusqu'à dix appareils avec le hotspot Wi-Fi.

### Conditions de fonctionnement

- Appareil compatible avec interface WLAN activée.  
Appareils compatibles, voir page 81.
- Le WLAN est activé dans le véhicule.
- L'utilisation d'Internet dans le véhicule est activée.
- Enregistrement et, le cas échéant, forfait de données auprès d'un fournisseur d'accès.
- L'état opérationnel est activé.

### Connexion à Internet de l'appareil via un hotspot Wi-Fi

À la première utilisation d'Internet via le hotspot Wi-Fi, il est nécessaire de s'enregistrer et, le cas échéant, d'acheter un volume de données auprès d'un fournisseur d'accès.

Selon la version de pays, le forfait de volume de données peut être acheté par l'intermédiaire de

l'appareil de téléphonie mobile connecté ou du ConnectedDrive Store.

1. « COM »
2. « Appareils mobiles »
3. Basculer le contrôleur vers la droite.
4. « Nouvel appareil »
5. « Internet, apps »  
Le nom du point Wi-Fi et le code Wi-Fi sont affichés sur l'écran de contrôle.
6. Si nécessaire, activer l'utilisation d'Internet par le WLAN.  
« Ouvrir les réglages »
7. Activer l'utilisation d'Internet.  
« Utilisation d'Internet »
8. Basculer le contrôleur vers la gauche.
9. Rechercher des réseaux WLAN sur l'appareil mobile. Sélectionner le nom de réseau sur l'appareil.
10. Entrer le code Wi-Fi sur l'appareil et connecter.

L'appareil s'affiche dans la liste des appareils.

Un code QR s'affiche également sur l'écran de contrôle. Ce code QR peut aussi être utilisé pour jumeler l'appareil mobile sur le hotspot.

Tous les appareils connectés via le hotspot utilisent ce volume de données.

### Désactiver l'utilisation d'Internet via le hotspot Wi-Fi

Il est possible de désactiver l'utilisation d'Internet, par exemple si le volume de données est épuisé.

1. « COM »
2. « Appareils mobiles »
3. Basculer le contrôleur vers la droite.
4. « Réglages »
5. « Utilisation d'Internet »
6. Sélectionner le réglage désiré.

## Screen Mirroring

### Généralités

Screen Mirroring permet la visualisation de l'écran du smartphone sur l'écran de contrôle.

### Conditions de fonctionnement

- ▷ Smartphone compatible à interface Screen Mirroring.  
Appareils compatibles, voir page 81.
- ▷ La fonction Screen Mirroring est activée sur le smartphone.
- ▷ Le WLAN est activé dans le véhicule.

### Jumelage d'un smartphone avec Screen Mirroring

1. « COM »
2. « Appareils mobiles »
3. Basculer le contrôleur vers la droite.
4. « Nouvel appareil »
5. « Screen Mirroring »  
Le nom WLAN du véhicule s'affiche sur l'écran de contrôle.
6. Sur le smartphone, rechercher les appareils WLAN présents dans l'environnement.  
Le nom WLAN du véhicule s'affiche sur l'écran de l'appareil. Sélectionner le nom WLAN du véhicule.
7. Confirmer la connexion via iDrive.  
L'appareil est connecté et affiché dans la liste des appareils.

## Préparation Apple CarPlay

### Principe

CarPlay permet d'actionner certaines fonctions d'un iPhone d'Apple compatible via la commande vocale Siri et iDrive.

### Conditions de fonctionnement

- ▷ iPhone compatible, iPhone 5 ou ultérieur avec iOS 7.1 ou ultérieur.  
Appareils compatibles, voir page 81.
- ▷ Contrat de téléphonie mobile correspondant.
- ▷ Les fonctions Bluetooth et WLAN ainsi que la commande vocale Siri sont activées sur l'iPhone.
- ▷ Le cas échéant, le réglage des données mobiles doit être activé dans l'iPhone.
- ▷ Souscription du service ConnectedDrive : intégration pour smartphone.
- ▷ Le WLAN et le Bluetooth sont activés dans le véhicule.

### Jumelage de l'iPhone avec CarPlay

1. « COM »
2. « Appareils mobiles »
3. Basculer le contrôleur vers la droite.
4. « Nouvel appareil »
5. « Téléphonie et audio »  
Le nom Bluetooth du véhicule s'affiche sur l'écran de contrôle.
6. Rechercher sur le portable les appareils Bluetooth dans les environs et sélectionner le véhicule.  
Un code d'accès s'affiche.
7. Comparer le code d'accès sur l'écran de contrôle avec celui affiché sur l'écran du portable et confirmer qu'ils sont identiques.
8. « Utiliser Apple CarPlay »  
L'iPhone est connecté au véhicule et affiché dans la liste des appareils.

### Utilisation

Pour en savoir plus, voir la notice d'utilisation intégrée ou la notice d'utilisation concernant le système de navigation, de divertissement et de communication.

## Questions fréquentes

Toutes les conditions préalables sont remplies et toutes les étapes nécessaires ont été accomplies dans la chronologie prescrite. Malgré tout, l'appareil mobile ne fonctionne pas comme prévu.

Dans ce cas, les explications suivantes peuvent être utiles :

L'iPhone a déjà été jumelé pour Apple CarPlay. En cas de nouvelle tentative de connexion, CarPlay n'est plus sélectionnable.

- ▷ Effacer l'iPhone concerné dans la liste des appareils.
- ▷ Sur l'iPhone, effacer le véhicule correspondant dans la liste des connexions mémorisées sous Bluetooth et sous WLAN.
- ▷ Jumeler l'iPhone en tant que nouvel appareil.

Si la fonction souhaitée ne peut toujours pas être exécutée après les mesures citées, contacter la hotline, un partenaire de service après-vente du constructeur, un autre partenaire de service après-vente qualifié ou un atelier qualifié.

## Préparation Android Auto

### Principe

Android Auto permet d'utiliser certaines fonctions d'un smartphone compatible via la commande vocale et iDrive.

### Conditions de fonctionnement

- ▷ Smartphone Android compatible avec Android 9.0 ou ultérieur.  
Appareils compatibles, voir page 81.
- ▷ Contrat de téléphonie mobile correspondant.
- ▷ Le Bluetooth et le WLAN sont activés sur le smartphone.
- ▷ Le cas échéant, le réglage des données mobiles doit être activé dans le smartphone.
- ▷ Souscription du service ConnectedDrive : intégration pour smartphone.

- ▷ L'appli Android Auto est installée sur le smartphone.
- ▷ Le WLAN et le Bluetooth sont activés dans le véhicule.

## Jumelage d'un smartphone avec Android Auto

1. « COM »
2. « Appareils mobiles »
3. Basculer le contrôleur vers la droite.
4. « Nouvel appareil »
5. « Téléphonie et audio »

Le nom Bluetooth du véhicule s'affiche sur l'écran de contrôle.

6. Rechercher sur le portable les appareils Bluetooth dans les environs et sélectionner le véhicule.

Un code d'accès s'affiche.

7. Comparer le code d'accès sur l'écran de contrôle avec celui affiché sur l'écran du portable et confirmer qu'ils sont identiques.
8. « Utiliser Android Auto »
9. Le cas échéant, terminer la configuration sur l'appareil mobile.

Le smartphone se connecte au véhicule et apparaît dans la liste des appareils.

### Utilisation

Pour en savoir plus, voir la notice d'utilisation intégrée ou la notice d'utilisation concernant le système de navigation, de divertissement et de communication.

## Questions fréquentes

Toutes les conditions préalables sont remplies et toutes les étapes nécessaires ont été accomplies dans la chronologie prescrite. Malgré tout, l'appareil mobile ne fonctionne pas comme prévu.

Dans ce cas, les explications suivantes peuvent être utiles :

Le smartphone a déjà été jumelé pour Android Auto. En cas de nouvelle tentative de connexion, Android Auto n'est plus sélectionnable.

- ▷ Effacer le smartphone concerné dans la liste des appareils.
- ▷ Sur le smartphone, effacer le véhicule correspondant dans la liste des connexions mémorisées sous Bluetooth et sous WLAN.
- ▷ Jumeler le smartphone comme un nouvel appareil.

Si la fonction souhaitée ne peut toujours pas être exécutée après les mesures citées, contacter la hotline, un partenaire de service après-vente du constructeur, un autre partenaire de service après-vente qualifié ou un atelier qualifié.

## Connexion USB

### Généralités

Les appareils mobiles suivants peuvent être raccordés à la prise USB :

- ▷ Téléphones portables.
- ▷ Appareils audio, par exemple lecteur MP3.
- ▷ Supports USB.
 

Les systèmes de données conventionnels sont pris en charge. Les formats recommandés sont FAT32 et exFAT.

Un appareil USB raccordé est alimenté en courant de charge via la prise USB, si l'appareil prend en charge cette fonction. Respecter le courant de charge maximum de la prise USB.

Les prises USB avec transfert de données permettent d'utiliser les fonctions suivantes :

- ▷ Lire les fichiers musicaux.
- ▷ Lire les vidéos.

Lors du branchement, respecter les consignes suivantes :

- ▷ Ne pas forcer pour introduire la fiche dans la prise USB.
- ▷ Utiliser un câble adaptateur flexible.

- ▷ Protéger l'appareil USB des dommages mécaniques.
- ▷ En raison du grand nombre d'appareils USB disponibles sur le marché, la commande par l'intermédiaire du véhicule ne peut pas être assurée pour chaque appareil.
- ▷ Ne pas exposer les appareils USB à des conditions ambiantes extrêmes, par exemple à de très hautes températures, voir la notice d'utilisation de l'appareil.
- ▷ En raison du grand nombre de techniques de compression différentes, la lecture correcte des fichiers multimédias mémorisés sur l'appareil USB ne peut pas être assurée dans tous les cas.
- ▷ Afin d'assurer une transmission optimale des données mémorisées, ne pas recharger un appareil USB via la prise 12 V s'il est raccordé à la prise USB.
- ▷ En fonction de l'utilisation, il peut être nécessaire d'effectuer des réglages sur l'appareil USB, voir la notice d'utilisation de l'appareil.

Appareils USB non adéquats :

- ▷ Disques durs USB.
- ▷ Répartiteurs USB.
- ▷ Lecteurs de cartes USB avec plusieurs fentes.
- ▷ Appareils USB formatés HFS.
- ▷ Appareils tels que ventilateurs ou lampes.

### Conditions de fonctionnement

Appareil compatible avec prise USB.

Plus d'informations :

Appareils compatibles, voir page 81.

### Connexion de l'appareil

Raccorder l'appareil USB à une prise USB au moyen d'un câble adaptateur adéquat.

L'appareil USB s'affiche dans la liste des appareils.

Plus d'informations :

Prise USB, voir page [289](#).

# Ouverture et fermeture

## Équipement du véhicule

Ce chapitre comprend tous les équipements de série, spécifiques à un pays et en option, proposés pour cette série de modèles. C'est pourquoi, les équipements et les fonctions indisponibles dans un véhicule en raison des options choisies ou de la version de pays, sont également décrits. Ceci s'applique également aux fonctions et systèmes de sécurité. L'utilisation des fonctions et systèmes correspondants implique le respect des lois et des règlements en vigueur.

## Clé du véhicule

### Généralités

Selon l'équipement, deux clés de véhicule ou une clé de véhicule et la clé écran BMW sont fournies.

Chaque clé de véhicule contient une pile remplaçable.

Selon l'équipement et la version de pays, plusieurs réglages sont possibles pour les fonctions des touches.

Une clé de véhicule peut être associée à un profil de conducteur avec des réglages personnels.

Afin de documenter le besoin de maintenance, les données de service sont mémorisées dans la clé du véhicule.

Pour éviter de l'enfermer dans le véhicule, emporter la clé du véhicule avec soi en quittant le véhicule.

## Consignes de sécurité

### AVERTISSEMENT

Les personnes ou les animaux à bord du véhicule peuvent verrouiller les portes de l'intérieur et s'enfermer. Dans ce cas, le véhicule ne peut pas être ouvert de l'extérieur. Risque de blessures. Emporter la clé du véhicule pour pouvoir ouvrir le véhicule depuis l'extérieur.

### AVERTISSEMENT

Sur certaines versions de pays, le déverrouillage depuis l'intérieur réclame des connaissances particulières.

Si des personnes se trouvent longtemps dans le véhicule, elles sont soumises à une très haute température et risquent d'être blessées ou d'être en danger de mort. Ne pas verrouiller le véhicule de l'extérieur lorsque des personnes se trouvent à bord.

### AVERTISSEMENT

Des enfants ou des animaux laissés sans surveillance peuvent mettre le véhicule en mouvement et se mettre en danger ou les autres usagers, par exemple avec les actions suivantes :

- ▷ Action du bouton Start/Stop.
- ▷ Desserrage du frein de stationnement.
- ▷ Ouverture et fermeture des portes ou des vitres.
- ▷ Placement de la manette de sélection sur la position N.
- ▷ Utilisation d'équipements du véhicule.

Risque d'accident ou de blessures. Ne pas laisser des enfants ni des animaux sans surveillance dans le véhicule. Emporter la clé du véhicule et verrouiller le véhicule en le quittant.

## Aperçu

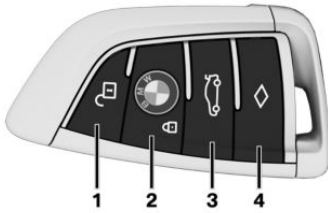

- 1 Déverrouillage
- 2 Verrouillage
- 3 Ouverture et fermeture du hayon
- 4 Éclairage jusqu'au pas de la porte

## Déverrouillage

### Généralités

Le comportement du véhicule au déverrouillage avec la clé du véhicule dépend des réglages suivants :

- ▶ Si la première pression de touche déverrouille uniquement la porte du conducteur et la trappe du réservoir ou déverrouille tous les accès du véhicule.
- ▶ Si le déverrouillage du véhicule est confirmé par un signal lumineux ou par un signal sonore.
- ▶ Si l'éclairage d'accueil s'allume au déverrouillage.

### Déverrouillage du véhicule

 Appuyer sur la touche de la clé du véhicule.

Si, en raison des réglages, seules la porte du conducteur et la trappe du réservoir sont déver-

rouillées, appuyer à nouveau sur la touche de la clé du véhicule pour déverrouiller les autres accès du véhicule.

En outre, les fonctions suivantes sont exécutées :

- ▶ Si la clé du véhicule a été associée à un profil de conducteur, ce profil de conducteur est activé et les réglages qui y sont mémorisés s'appliquent.
- ▶ L'éclairage intérieur est allumé, s'il n'a pas été coupé manuellement.
- ▶ Les rétroviseurs extérieurs repliés sont dépliés.  
Si les rétroviseurs extérieurs ont été repliés avec la touche située dans l'habitacle, ils ne sont pas dépliés au déverrouillage.
- ▶ Avec alarme antivol : L'alarme antivol est désactivée.
- ▶ Avec alarme : L'alarme est éteinte.

Après l'ouverture d'une porte avant, le véhicule est prêt à fonctionner.

Les fonctions d'éclairage dépendent, le cas échéant, des conditions de luminosité ambiante.

## Ouverture confort



Après le déverrouillage, maintenir la touche de la clé du véhicule enfoncée.

Les vitres et le toit ouvrant en verre avec pare-soleil s'ouvrent tant que la touche de la clé du véhicule est actionnée.

## Verrouillage

### Généralités

Le comportement du véhicule au verrouillage avec la clé du véhicule dépend des réglages suivants :

- ▶ Si le verrouillage du véhicule est confirmé par un signal lumineux ou par un signal sonore.
- ▶ Si les rétroviseurs extérieurs se replient automatiquement au verrouillage. Si les feux de

détresse sont enclenchés, les rétroviseurs extérieurs ne peuvent pas se rabattre.

- ▷ Si au verrouillage, l'éclairage jusqu'au pas de la porte est activé.

## Verrouillage du véhicule

1. Fermer la porte conducteur.
2. Appuyer sur la touche  de la clé du véhicule.

Les fonctions suivantes sont exécutées :

- ▷ Toutes les portes, le hayon et la trappe de réservoir sont verrouillés.
- ▷ Avec alarme antivol : L'alarme antivol est activée. Cela empêche que les portes puissent être déverrouillées à l'aide des boutons de condamnation ou des gâchettes d'ouverture.
- ▷ Avec alarme : L'alarme est activée.

Si, lors du verrouillage du véhicule, l'état de marche est encore activé, deux coups d'avertisseur sonore retentissent. Dans ce cas, désactiver l'état de marche à l'aide du bouton Start/Stop.

## Fermeture confort

### Consigne de sécurité

#### AVERTISSEMENT

Des parties du corps peuvent être coincées lors de l'utilisation de la fermeture confort. Risque de blessures. Lors de la fermeture confort, veiller à ce que la zone de mouvement soit libre.

## Fermeture

-  Après le verrouillage, maintenir la touche de la clé du véhicule enfoncée.

Les vitres et le toit ouvrant en verre avec pare-soleil se ferment tant que la touche de la clé du véhicule est actionnée.

Les rétroviseurs extérieurs sont repliés s'ils n'ont pas été repliés lors du verrouillage. Si les feux de détresse sont enclenchés, les rétroviseurs extérieurs ne peuvent pas se rabattre.

## Allumage de l'éclairage intérieur et de l'éclairage extérieur

-  Appuyer sur la touche de la clé du véhicule lorsque le véhicule est verrouillé.

La fonction est indisponible dans les 10 premières secondes qui suivent le verrouillage.

- ▷ L'éclairage intérieur est allumé, s'il n'a pas été coupé manuellement.  
Éclairage intérieur, voir page 183.
- ▷ Selon les réglages, l'éclairage extérieur est activé.  
Éclairage d'accueil, voir page 178.

Les fonctions d'éclairage dépendent, le cas échéant, des conditions de luminosité ambiante.

## Hayon

### Généralités

Pour éviter de l'enfermer dans le véhicule, ne pas déposer la clé du véhicule dans le compartiment à bagages.

Il est possible de définir si les portes doivent être déverrouillées à l'ouverture du hayon avec la clé du véhicule.

Si la prise de courant de la remorque est occupée, il est impossible d'ouvrir le hayon avec la clé du véhicule ou avec la touche située dans l'habitacle.

## Consignes de sécurité

### AVERTISSEMENT

Des parties du corps peuvent être coincées lors de la commande du hayon. Risque de blessures. Lors de l'ouverture et de la fermeture, veiller à ce que la zone de mouvement du hayon soit libre.

### AVERTISSEMENT

Le hayon se déploie à l'ouverture. Risque de blessures ou risque de dommages matériels. Lors de l'ouverture et de la fermeture, veiller à ce que la zone de mouvement du hayon soit libre.

### REMARQUE

Pendant la conduite, des objets saillants ou pointus pourraient cogner contre les vitres et les résistances de chauffage. Risque de dommages matériels. Recouvrir les arêtes et veiller à ce que les objets pointus ne cognent pas contre les vitres.

## Ouvrir



Appuyer sur la touche de la clé du véhicule pendant environ 1 seconde.

## Fermer



Maintenir la touche de la clé du véhicule enfoncée jusqu'à ce que le hayon soit fermé.

Le relâchement de la touche stoppe la fermeture.

Si les portes ne sont pas déverrouillées, le hayon se verrouille à nouveau dès qu'il est fermé.

## Allumage éclairage jusqu'au pas de porte



Appuyer sur la touche de la clé du véhicule pendant environ 1 seconde.

La durée de la fonction Éclairage jusqu'au pas de la porte est réglable.

Plus d'informations :

Éclairage jusqu'au pas de la porte, voir page 179.

## Remplacement de la pile

1. Retirer la clé intégrée de la clé du véhicule.  
Clé intégrée, voir page 99.
2. Placer la clé intégrée sous le couvercle du compartiment de pile, flèche 1, et soulever le couvercle en faisant levier avec la clé intégrée, flèche 2.

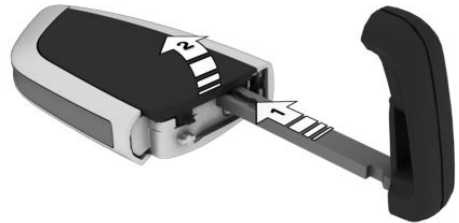

3. Pousser la pile avec un objet pointu dans le sens de la flèche et l'extraire en la soulevant.

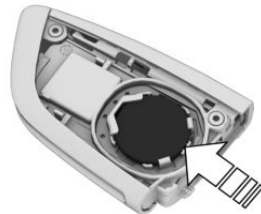

4. Insérer une pile de type CR 2032 avec le pôle plus orienté vers le haut.

5. Appuyer sur le couvercle.
6. Insérer la clé intégrée dans la clé du véhicule jusqu'à ce qu'elle s'enclenche.



Faire éliminer les batteries usagées par un partenaire de service après-vente du constructeur, un autre partenaire de service après-vente qualifié ou un atelier qualifié, ou les remettre à un centre de collecte.

## Clé de véhicule supplémentaire

Des clés de véhicule supplémentaires sont disponibles auprès d'un partenaire de service après-vente du constructeur ou d'un autre partenaire de service après-vente qualifié ou d'un atelier qualifié.

## Perte des clés du véhicule

Si une clé du véhicule a été perdue, elle peut être bloquée et remplacée par un partenaire de service après-vente du constructeur ou un autre partenaire de service après-vente qualifié ou par un atelier qualifié.

Si la clé du véhicule perdue est associée à un profil de conducteur, il est nécessaire de supprimer l'association à cette clé du véhicule. Par après, il sera possible d'assigner une nouvelle clé du véhicule au profil de conducteur.

## Dysfonctionnement

### Généralités

Un message Check-Control s'affiche.

La détection de la clé du véhicule par le véhicule peut être perturbée, notamment dans les cas suivants :

- ▷ La pile de la clé du véhicule est déchargée.
- ▷ Parasitage de la connexion radio par des relais émetteurs ou toute autre installation présentant une puissance d'émission élevée.
- ▷ Blindage de la clé du véhicule par des objets métalliques.

Ne pas transporter la clé du véhicule avec des objets métalliques.

- ▷ Perturbation de la connexion radio par des téléphones portables ou d'autres appareils électroniques situés à proximité immédiate de la clé du véhicule.

Ne pas transporter la clé du véhicule avec des appareils électroniques.

- ▷ Perturbation de la transmission radio par la recharge d'un appareil mobile, par exemple d'un téléphone portable.
- ▷ La clé du véhicule se trouve à proximité immédiate de la base de recharge sans fil.

Déposer la clé du véhicule ailleurs.

En cas de dysfonctionnement, le véhicule peut être verrouillé et déverrouillé de l'extérieur avec la clé intégrée.

Plus d'informations :

Clé intégrée, voir page 99.

## Activation de l'état de marche avec la reconnaissance de secours de la clé du véhicule

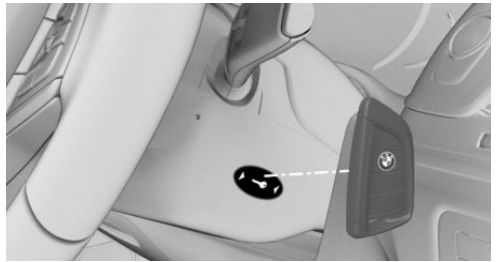

Si la clé du véhicule n'a pas été détectée, l'état de marche ne peut pas être activé.

Dans ce cas, procéder de la façon suivante :

1. Placer la face arrière de la clé du véhicule contre le repère de la colonne de direction. Tenir compte de l'affichage sur le combiné d'instruments.
2. Si la clé du véhicule est détectée :  
Activer l'état de marche dans un délai de 10 secondes.

Si la clé du véhicule n'est pas détectée, déplacer légèrement la clé du véhicule et répéter la procédure.

## Questions souvent posées

Quelles mesures peuvent être prises pour ouvrir un véhicule dont la clé a été accidentellement enfermée à l'intérieur ?

- ▷ Les Remote Services de l'appli BMW Connected permettent notamment de verrouiller et de déverrouiller un véhicule.  
Pour cela, un contrat BMW ConnectedDrive actif est nécessaire et l'appli BMW Connected doit être installée sur un smartphone.
- ▷ Le déverrouillage du véhicule peut être demandé au centre d'appels BMW ConnectedDrive.  
Un contrat BMW ConnectedDrive actif est nécessaire.

## Clé écran BMW

### Généralités

Une clé mécanique supplémentaire est fournie avec la clé écran BMW. Emporter la clé mécanique avec vous, par exemple dans votre portemonnaie, lors de l'utilisation de la clé écran. La clé mécanique est utilisée comme la clé intégrée.

La clé écran prend en charge toutes les fonctions de la clé du véhicule standard.

En outre, les fonctions suivantes sont à votre disposition :

- ▷ Appeler l'état des portes et des vitres.
- ▷ Appeler l'état de l'installation d'alarme antivol.
- ▷ Appeler les informations Service.
- ▷ Appeler l'autonomie permise par le carburant existant.
- ▷ Avec chauffage auxiliaire : commande du chauffage auxiliaire.

Sans chauffage auxiliaire : commande de la ventilation auxiliaire.

Plus d'informations :

Clé intégrée, voir page 99.

## Consignes de sécurité

### AVERTISSEMENT

Les personnes ou les animaux à bord du véhicule peuvent verrouiller les portes de l'intérieur et s'enfermer. Dans ce cas, le véhicule ne peut pas être ouvert de l'extérieur. Risque de blessures. Emporter la clé du véhicule pour pouvoir ouvrir le véhicule depuis l'extérieur.

### AVERTISSEMENT

Sur certaines versions de pays, le déverrouillage depuis l'intérieur réclame des connaissances particulières.

Si des personnes se trouvent longtemps dans le véhicule, elles sont soumises à une très haute température et risquent d'être blessées ou d'être en danger de mort. Ne pas verrouiller le véhicule de l'extérieur lorsque des personnes se trouvent à bord.

### AVERTISSEMENT

Des enfants ou des animaux laissés sans surveillance peuvent mettre le véhicule en mouvement et se mettre en danger ou les autres usagers, par exemple avec les actions suivantes :

- ▷ Action du bouton Start/Stop.
- ▷ Desserrage du frein de stationnement.
- ▷ Ouverture et fermeture des portes ou des vitres.
- ▷ Placement de la manette de sélection sur la position N.
- ▷ Utilisation d'équipements du véhicule.

Risque d'accident ou de blessures. Ne pas laisser des enfants ni des animaux sans surveillance dans le véhicule. Emporter la clé du véhicule et verrouiller le véhicule en le quittant.

## Aperçu

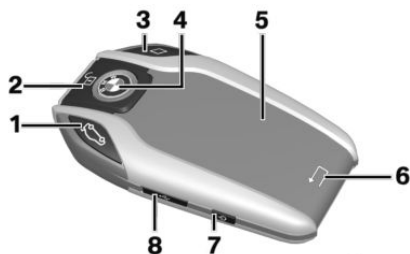

- 1 Ouverture et fermeture du hayon
- 2 Déverrouillage
- 3 Éclairage jusqu'au pas de la porte
- 4 Verrouillage
- 5 Affichage
- 6 Retour
- 7 Mise en marche et arrêt affichage
- 8 Prise de charge Micro USB

## Zone de réception

Le nombre de fonctions disponibles sur la clé écran dépend de l'éloignement du véhicule.

- ▷ Dans la zone de réception proche, toutes les fonctions de la clé écran sont disponibles.
- ▷ Les informations sur l'état actuel peuvent être appelées dans la zone étendue de réception.
  - Avec chauffage auxiliaire : le chauffage auxiliaire peut être commandé.
  - Sans chauffage auxiliaire : la ventilation auxiliaire peut être commandée.
- ▷ En dehors de la zone de réception, il est possible d'afficher les dernières informations sur l'état actuel envoyées par le véhicule.

🚗 Le symbole est affiché dans l'affichage lorsqu'une touche est actionnée en dehors de la zone de réception.



## Affichage

### Généralités

L'affichage est composé d'une ligne d'état supérieure, d'une zone d'informations et d'une ligne d'état inférieure.

### Ligne d'état supérieure

Dans la ligne d'état supérieure, les informations suivantes sont affichées :

- ▷  /  Véhicule sécurisé/Véhicule non sécurisé.
- ▷ L'heure telle qu'elle est réglée dans le véhicule.
- ▷  Niveau de charge de la batterie de la clé écran.

### Zone d'information

Dans la zone d'information, celles-ci peuvent être appelées et les fonctions supplémentaires peuvent être exécutées.

Si la zone d'informations contient plus d'une page, des indicateurs de pages sont affichés au-dessous des informations.

○●○ L'indicateur pour la page actuelle est plein.

Balayer avec le doigt vers la droite ou vers la gauche pour passer d'une page à l'autre.

Si d'autres informations sont disponibles sur une page, effleurer le symbole correspondant.

Pour revenir à la page immédiatement supérieure :  effleurer le symbole de flèche en bas de l'affichage.

### Ligne d'état inférieure

La ligne d'état inférieure affiche si la clé écran se trouve dans la zone de réception.

- ▶ « Connecté » : la clé écran se trouve dans la zone de réception.
- ▶ « Mis à jour » : la clé écran se trouve en dehors de la zone de réception. Le système affiche quand a eu lieu le dernier transfert de données depuis le véhicule.

## Activation/désactivation

Pour économiser la pile, l'affichage est automatiquement éteint au bout d'un court moment.

Masquer manuellement l'affichage sur l'écran :

Appuyer sur la touche située sur le côté gauche de la clé écran.

Réactiver l'affichage :

1. Appuyer sur la touche située sur le côté gauche de la clé écran.
2. Balayer avec le doigt de bas en haut pour débloquer le verrouillage d'écran.

Éteindre l'affichage afin d'augmenter la durée de vie de la batterie :

1. Le cas échéant, désactiver le verrouillage de l'écran.
2. Appuyer sur la touche située sur le côté gauche de la clé écran pendant plus de 4 secondes.
3. « OK »

Allumer l'affichage :

Appuyer sur la touche située sur le côté gauche de la clé écran.

## Principe de commande

Le système comprend quatre menus principaux permettant d'accéder à des sous-menus.

Menu principal	Information/fonction
« Info sécurité »	 État des portes. État de l'alarme. Après déclenchement de l'alarme : date, heure et motif du déclenchement.
	<hr/>  État des vitres. État du toit ouvrant en verre.
« Info véhicule »	Affichages d'entretien de la maintenance conditionnelle CBS. État des feux de stationnement.
« Info autonomie »	Autonomie avec la quantité de carburant actuelle dans le réservoir.
« Réglage climatisation »	Avec chauffage auxiliaire : commande du chauffage auxiliaire. Sans chauffage auxiliaire : commande de la ventilation auxiliaire.



## Batterie de la clé écran

### Généralités

Observer les remarques suivantes :

- ▶ Si le niveau de charge de la batterie de la clé écran est faible, l'écran est désactivé automatiquement. La pile doit être chargée avant de pouvoir rallumer l'affichage. Les fonctionnalités des touches standard sont maintenues jusqu'à épuisement total de la pile.
- ▶ Charger la batterie pendant au moins trois heures avant d'utiliser la clé écran pour la première fois ou si la clé n'a pas été utilisée pendant une période prolongée.

- ▶ La clé écran peut être utilisée pendant la recharge via le port USB. Si la batterie est complètement déchargée, cela peut prendre un certain temps avant que la clé écran puisse de nouveau être utilisée.
- ▶ En raison du grand nombre de chargeurs USB disponibles sur le marché, il n'est pas possible de garantir un fonctionnement parfait pour chaque chargeur. La durée de recharge dépend du chargeur utilisé.
- ▶ La recharge via le port USB peut entraîner la surchauffe du chargeur et de la clé écran. La recharge dans la base Wireless Charging peut entraîner la surchauffe de la base et de la clé écran.  
À des températures élevées, il se peut que le courant de charge soit réduit par la clé écran ; dans des cas exceptionnels, la recharge est interrompue temporairement.
- ▶ Lors de l'insertion de la clé écran dans la base Wireless Charging, s'assurer qu'aucun objet ne se trouve entre la clé écran et la base Wireless Charging.

## Consigne de sécurité

### AVERTISSEMENT

Lors de la recharge d'un appareil compatible Qi dans la base Wireless Charging, les objets métalliques situés entre l'appareil et la base peuvent fortement surchauffer. Les cartes risquent de ne pas fonctionner si des supports de mémoire ou des cartes électroniques, comme des cartes à puce, des cartes à bande magnétique ou des cartes de transmission du signal, se trouvent entre l'appareil et la base. Il y a un risque de blessures et de dommages matériels. Lors de la recharge des appareils mobiles, s'assurer qu'aucun objet ne se trouve entre l'appareil et la base.

## Charger

### Via USB

Brancher la clé écran sur une prise USB via la prise de charge Micro-USB.

### Dans la console centrale



1. Ouvrir le cache de la base.
2. Centrer la clé écran sur la base Wireless Charging située à l'avant des porte-gobelets. Veiller à ce que l'affichage soit orienté vers le haut.
3. Refermer le cache de la base.

### Affichages LED

Couleur	Signification
Bleu	La clé écran est chargée. La LED bleue reste allumée lorsque la clé écran est entièrement chargée.
Orange	La clé écran n'est pas rechargée. Le cas échéant, température trop élevée de la clé écran ou présence d'un corps étranger dans le socle de chargement.
Rouge	La clé écran n'est pas rechargée. Contacter un partenaire de service après-vente du constructeur ou un autre partenaire de service après-vente qualifié ou un atelier qualifié.

## Dysfonctionnement

### Généralités

Un message Check-Control s'affiche.

La détection de la clé écran BMW par le véhicule peut, entre autres, être gênée par les circonstances suivantes :

- ▶ La pile de la clé écran est déchargée.
- ▶ Parasitage de la connexion radio par des relais émetteurs ou toute autre installation présentant une puissance d'émission élevée.
- ▶ Isolation de la clé écran par des objets métalliques.
- ▶ Parasitage de la connexion radio par des téléphones portables ou tout autre appareil électronique à proximité immédiate.
- ▶ Parasitage de la transmission radio dû à la procédure de recharge d'un appareil mobile, par exemple un téléphone portable.

Ne pas transporter la clé écran avec des objets métalliques ou des appareils électroniques.

En cas de dysfonctionnement, le véhicule peut être également verrouillé et déverrouillé de l'extérieur avec la clé mécanique.

### Actionner l'état de marche avec la reconnaissance de secours de la clé écran BMW

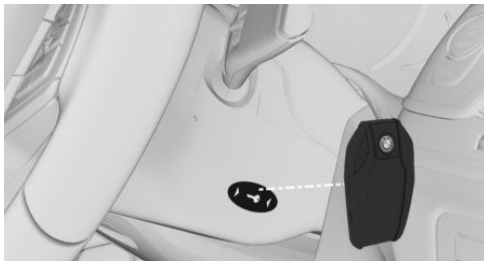

Si la clé écran n'a pas été détectée, l'état de marche ne peut pas être activé.

Dans ce cas, procéder de la façon suivante :

1. Placer la face arrière de la clé écran contre le repère de la colonne de direction. Tenir

compte de l'affichage sur le combiné d'instruments.

2. Si la clé écran est détectée :

Activer l'état de marche dans un délai de 10 secondes.

Si la clé écran n'est pas reconnue, modifier légèrement la position de la clé écran et renouveler la procédure.

### Réinitialisation de la clé écran BMW

La clé écran peut être réinitialisée si, une fois rechargée, elle ne peut plus être activée ou que l'écran ne réagit plus aux entrées.

Appuyer en même temps sur les touches suivantes de la clé écran pendant au moins 10 secondes jusqu'à l'extinction et le rallumage de l'écran.



## Clé intégrée

### Généralités

La clé intégrée permet de déverrouiller et de verrouiller la porte conducteur sans la clé du véhicule.

Selon la version de pays, la clé intégrée est en outre appropriée pour la boîte à gants.

La clé intégrée permet d'actionner l'interrupteur à clé pour les airbags du passager avant.

### Consignes de sécurité

#### AVERTISSEMENT

Sur certaines versions de pays, le déverrouillage depuis l'intérieur réclame des connaissances particulières.

Si des personnes se trouvent longtemps dans le véhicule, elles sont soumises à une très haute température et risquent d'être blessées ou d'être en danger de mort. Ne pas verrouiller le véhicule de l'extérieur lorsque des personnes se trouvent à bord.

### ⚠ REMARQUE

La serrure de porte est fixée à la porte. La poignée de porte se laisse actionner. Tirer la poignée de porte lorsque la clé intégrée est enfoncée peut endommager la peinture ou la clé intégrée. Risque de dommages matériels. Retirer la clé intégrée avant de tirer sur la poignée extérieure de porte.

## Décrocher

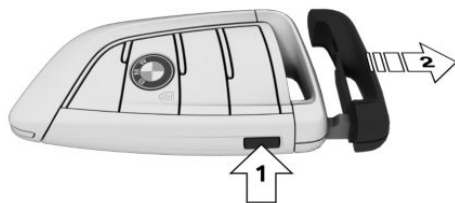

Appuyer sur la touche, flèche 1 et retirer la clé intégrée, flèche 2.

## Déverrouiller/verrouiller via la serrure de porte

1. Tirer la poignée de porte vers l'extérieur d'une main et la maintenir.

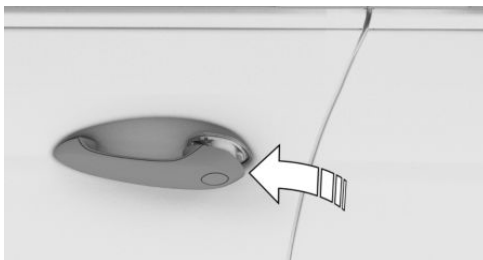

2. Passer un doigt de l'autre main par l'arrière sous le cache et pousser vers l'extérieur le cache.

Maintenir avec le pouce pour empêcher le cache de sortir de la poignée de porte.

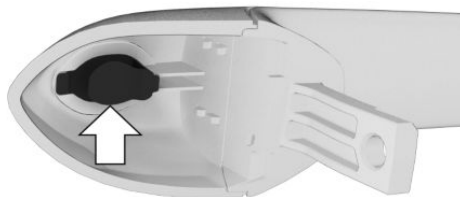

3. Retirer le cache.
4. Déverrouiller ou verrouiller la serrure de porte à l'aide de la clé intégrée.

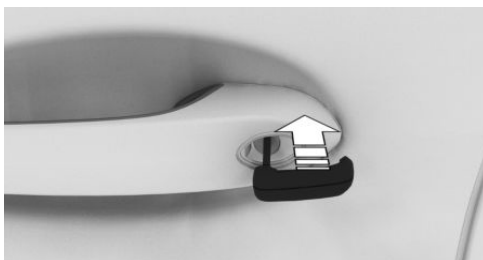

Les autres portes doivent être verrouillées ou déverrouillées de l'intérieur.

## Alarme

L'alarme activée se déclenche à l'ouverture de la porte si la serrure de porte se déverrouille.

L'alarme n'est pas activée lorsque le véhicule est verrouillé avec la clé intégrée.

## Touches pour le verrouillage centralisé

### Généralités

En cas d'accident d'une certaine gravité, le véhicule est déverrouillé automatiquement. Les feux de détresse et l'éclairage intérieur s'allument.

### Aperçu



Touches pour le verrouillage centralisé.

### Verrouillage

 Appuyer sur la touche à condition que les portes avant soient fermées.

- ▷ La trappe du réservoir reste déverrouillée.
- ▷ Lors du verrouillage, l'alarme antivol n'est pas activée.

### Déverrouillage

 Appuyer sur la touche.

## Ouverture

- ▷  Appuyer sur la touche pour déverrouiller toutes les portes en même temps.

Tirer la gâchette d'ouverture de porte située au-dessus de l'accoudoir.

- ▷ Tirer sur la gâchette d'ouverture de la porte à ouvrir. Les autres portes restent verrouillées.

## Accès confort

### Principe

L'accès au véhicule est possible sans actionner la clé du véhicule.

Il suffit de porter la clé du véhicule sur soi, par exemple dans la poche de son pantalon.

Le véhicule reconnaît automatiquement la clé du véhicule lorsqu'elle est proche ou dans l'habitacle.

### Généralités

L'accès confort supporte les fonctions suivantes :

- ▷ Déverrouillage et verrouillage du véhicule avec la poignée de porte.
- ▷ Fermeture confort.
- ▷ Ouvrir le hayon.
- ▷ Ouverture et fermeture sans contact du hayon.

### Conditions de fonctionnement

- ▷ Pour le verrouillage, la clé du véhicule doit se trouver à l'extérieur du véhicule à proximité des portes.
- ▷ Un nouveau déverrouillage et verrouillage n'est possible qu'au bout de 2 secondes environ.

## Déverrouillage

### Généralités

Le comportement du véhicule au déverrouillage avec l'accès confort dépend des réglages suivants :

- ▷ Si le déverrouillage du véhicule est confirmé par un signal lumineux ou par un signal sonore.
- ▷ Si l'éclairage d'accueil s'allume au déverrouillage.

### Déverrouillage du véhicule

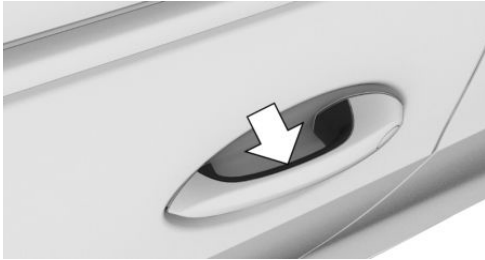

Saisir entièrement la poignée de l'une des portes du véhicule.

En outre, les fonctions suivantes sont exécutées :

- ▷ Si la clé du véhicule a été associée à un profil de conducteur, ce profil de conducteur est activé et les réglages qui y sont mémorisés s'appliquent.
- ▷ L'éclairage intérieur est allumé, s'il n'a pas été coupé manuellement.
- ▷ Les rétroviseurs extérieurs repliés sont dépliés.  
Si les rétroviseurs extérieurs ont été repliés avec la touche située dans l'habitacle, ils ne sont pas dépliés au déverrouillage.
- ▷ Avec alarme antivol : L'alarme antivol est désactivée.
- ▷ Avec alarme : L'alarme est éteinte.

## Verrouillage

### Généralités

Le comportement du véhicule au verrouillage avec l'accès confort dépend des réglages suivants :

- ▷ Si le verrouillage du véhicule est confirmé par un signal lumineux ou par un signal sonore.
- ▷ Si les rétroviseurs extérieurs se replient automatiquement au verrouillage. Si les feux de détresse sont enclenchés, les rétroviseurs extérieurs ne peuvent pas se rabattre.
- ▷ Si au verrouillage, l'éclairage jusqu'au pas de la porte est activé.

### Verrouillage du véhicule

Fermer la porte conducteur.

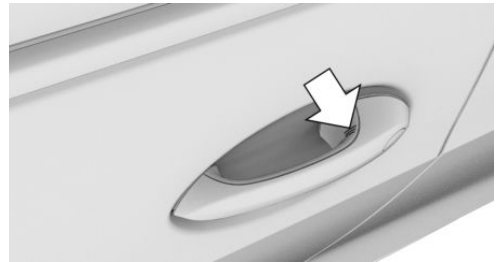

Effleurer du doigt pendant environ 1 seconde la surface nervurée de la poignée d'une porte fermée sans refermer la main sur la poignée.

Les fonctions suivantes sont exécutées :

- ▷ Toutes les portes, le hayon et la trappe de réservoir sont verrouillés.
- ▷ Avec alarme antivol : L'alarme antivol est activée. Cela empêche que les portes puissent être déverrouillées à l'aide des boutons de condamnation ou des gâchettes d'ouverture.
- ▷ Avec alarme : L'alarme est activée.

## Fermeture confort

### Consigne de sécurité

#### **⚠ AVERTISSEMENT**

Des parties du corps peuvent être coincées lors de l'utilisation de la fermeture confort. Risque de blessures. Lors de la fermeture confort, veiller à ce que la zone de mouvement soit libre.

### Fermeture

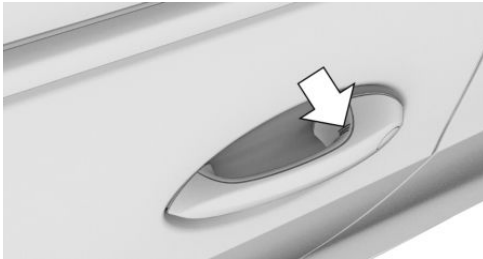

Effleurer du doigt la surface nervurée sur la poignée d'une porte fermée et maintenir le contact sans refermer la main sur la poignée.

Outre le verrouillage, les vitres et le toit ouvrant en verre avec pare-soleil se ferment.

Les rétroviseurs extérieurs sont repliés s'ils n'ont pas été repliés lors du verrouillage. Si les feux de détresse sont enclenchés, les rétroviseurs extérieurs ne peuvent pas se rabattre.

## Ouverture du hayon

### Généralités

Lorsque le hayon est ouvert par l'intermédiaire de l'accès confort, les portes verrouillées ne sont pas déverrouillées.

Pour éviter de s'enfermer dans le véhicule, ne pas déposer la clé du véhicule dans le compartiment à bagages.

## Consignes de sécurité

#### **⚠ AVERTISSEMENT**

Des parties du corps peuvent être coincées lors de la commande du hayon. Risque de blessures. Lors de l'ouverture et de la fermeture, veiller à ce que la zone de mouvement du hayon soit libre.

#### **⚠ AVERTISSEMENT**

Le hayon se déploie à l'ouverture. Risque de blessures ou risque de dommages matériels. Lors de l'ouverture et de la fermeture, veiller à ce que la zone de mouvement du hayon soit libre.

#### **⚠ REMARQUE**

Pendant la conduite, des objets saillants ou pointus pourraient cogner contre les vitres et les résistances de chauffage. Risque de dommages matériels. Recouvrir les arêtes et veiller à ce que les objets pointus ne cognent pas contre les vitres.

## Ouverture

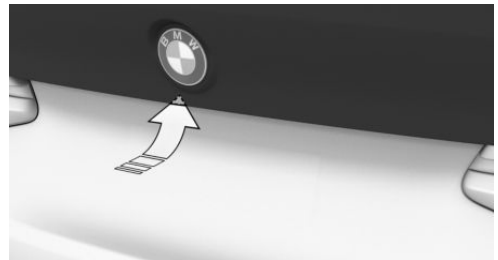

Appuyer sur la touche sur la face extérieure du hayon.

## Ouverture et fermeture sans contact du hayon

### Principe

Le hayon peut être ouvert et fermé sans contact avec la clé du véhicule portée sur soi. Deux capteurs détectent un mouvement du pied vers l'avant dans la zone centrale de l'arrière du véhicule et le hayon s'ouvre et se ferme.

### Généralités

Pour éviter de l'enfermer dans le véhicule, ne pas déposer la clé du véhicule dans le compartiment à bagages.

Lorsque la clé du véhicule se trouve dans la zone de détection, le hayon peut être involontairement ouvert ou fermé par un mouvement du pied inconscient ou faussement détecté comme tel.

La zone de détection s'étend à environ 1,50 m derrière l'arrière du véhicule.

Si le hayon est ouvert sans contact, les portes verrouillées ne sont pas déverrouillées.

### Consignes de sécurité

#### **AVERTISSEMENT**

La commande sans contact peut entraîner un contact avec des pièces du véhicule comme, par exemple, le système d'échappement chaud. Risque de blessures. Lors du mouvement, veiller à avoir une position stable et à ne pas toucher le véhicule.

#### **AVERTISSEMENT**

Des parties du corps peuvent être coincées lors de la commande du hayon. Risque de blessures. Lors de l'ouverture et de la fermeture, veiller à ce que la zone de mouvement du hayon soit libre.

#### **AVERTISSEMENT**

Le hayon se déploie à l'ouverture. Risque de blessures ou risque de dommages matériels. Lors de l'ouverture et de la fermeture, veiller à ce que la zone de mouvement du hayon soit libre.

#### **REMARQUE**

Pendant la conduite, des objets saillants ou pointus pourraient cogner contre les vitres et les résistances de chauffage. Risque de dommages matériels. Recouvrir les arêtes et veiller à ce que les objets pointus ne cognent pas contre les vitres.

### Mouvement du pied à exécuter

1. Se placer derrière le véhicule, au centre, à peu près à une longueur de bras du hayon du véhicule.
2. Déplacer un pied le plus loin possible sous le véhicule dans le sens de déplacement et le retirer immédiatement. Lors de ce mouvement, la jambe doit traverser les zones des deux capteurs.

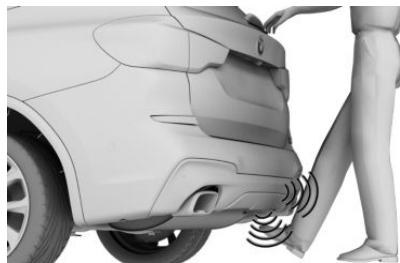

### Ouverture

Effectuer plus vers l'avant le mouvement décrit du pied.

Avant l'ouverture du hayon, les feux de détresse clignotent.

Un autre mouvement du pied arrête la procédure d'ouverture ; si ce mouvement est répété, le hayon se referme.

## Fermeture

Effectuer plus vers l'avant le mouvement décrit du pied.

Les feux de détresse clignotent et un signal acoustique retentit.

Un autre mouvement du pied arrête la procédure de fermeture ; si ce mouvement est répété, le hayon s'ouvre de nouveau.

## Dysfonctionnement

La détection de la clé du véhicule par le véhicule peut être perturbée, notamment dans les cas suivants :

- ▶ La pile de la clé du véhicule est déchargée.  
Remplacement de la pile, voir page 93.
- ▶ Parasitage de la connexion radio par des relais émetteurs ou toute autre installation présentant une puissance d'émission élevée.
- ▶ Blindage de la clé du véhicule par des objets métalliques.  
Ne pas transporter la clé du véhicule avec des objets métalliques.
- ▶ Perturbation de la connexion radio par des téléphones portables ou d'autres appareils électroniques situés à proximité immédiate de la clé du véhicule.  
Ne pas transporter la clé du véhicule avec des appareils électroniques.

Par temps de pluie ou de neige, il est possible que le système ne détecte correctement pas la demande de verrouillage au niveau des poignées de porte.

En cas de dysfonctionnement, déverrouiller ou verrouiller le véhicule avec les touches de la clé du véhicule ou avec la clé intégrée.

Plus d'informations :  
Clé intégrée, voir page 99.

## Hayon

### Généralités

Pour éviter de l'enfermer dans le véhicule, ne pas déposer la clé du véhicule dans le compartiment à bagages.

Selon l'équipement et la version de pays, il est possible de déterminer si les portes doivent être déverrouillées lors du déverrouillage avec la clé du véhicule.

Plus d'informations :

Réglages, voir page 107.

### Consignes de sécurité

#### AVERTISSEMENT

Des parties du corps peuvent être coincées lors de la commande du hayon. Risque de blessures. Lors de l'ouverture et de la fermeture, veiller à ce que la zone de mouvement du hayon soit libre.

#### AVERTISSEMENT

Le hayon se déploie à l'ouverture. Risque de blessures ou risque de dommages matériels. Lors de l'ouverture et de la fermeture, veiller à ce que la zone de mouvement du hayon soit libre.

#### REMARQUE

Pendant la conduite, des objets saillants ou pointus pourraient cogner contre les vitres et les résistances de chauffage. Risque de dommages matériels. Recouvrir les arêtes et veiller à ce que les objets pointus ne cognent pas contre les vitres.

## Hayon

### Ouverture

#### Généralités

Si la prise de courant de la remorque est occupée, il est impossible d'ouvrir le hayon avec la clé du véhicule ou avec la touche située dans l'habitacle.

#### De l'extérieur

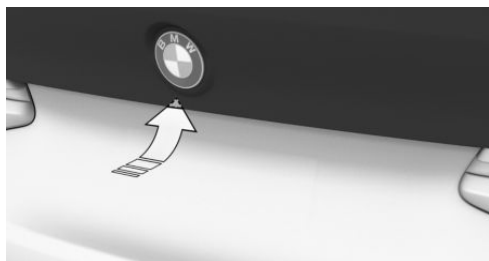

- ▷ Déverrouiller le véhicule, puis appuyer sur la touche située à l'extérieur du hayon.
- ▷ Avec accès confort : emporter avec soi la clé du véhicule et appuyer sur la touche située à l'extérieur du hayon.
- ▷  Appuyer sur la touche de la clé du véhicule pendant environ 1 seconde.

Il est possible que les portes se déverrouillent également.

Quand le véhicule est à l'arrêt, le hayon s'ouvre jusqu'à la hauteur d'ouverture réglée.

#### De l'intérieur

-  Lorsque le véhicule est à l'arrêt, abaisser la touche dans la porte du conducteur.

Le hayon s'ouvre jusqu'à la hauteur d'ouverture définie.

#### Interrompre la procédure d'ouverture

La procédure d'ouverture s'interrompt dans les situations suivantes :



- ▷ Lorsque le véhicule se met en mouvement.
- ▷ Par pression de la touche sur la face extérieure du hayon. Une nouvelle pression referme le hayon.
- ▷ Par pression de la touche sur la face intérieure du hayon. Une nouvelle pression referme le hayon.
- ▷ En appuyant sur la touche de la clé du véhicule. Une nouvelle pression permet de reprendre la procédure d'ouverture.

Une pression maintenue sur la touche permet de refermer le hayon.

- ▷ Par pression ou traction sur la touche dans la porte du conducteur. Une nouvelle pression permet de reprendre la procédure d'ouverture.

### Fermeture

#### De l'extérieur

- ▷ Maintenir la touche  de la clé du véhicule enfoncée jusqu'à ce que le hayon soit fermé.
- Le mouvement s'arrête dès que la touche est relâchée.
- ▷  Appuyer sur la touche sur la face intérieure du hayon.

Avec accès confort :

- ▷  Appuyer sur la touche sur la face intérieure du hayon.

Le véhicule est verrouillé une fois que le hayon est refermé. Pour cela, la porte conducteur doit être fermée et la clé du véhicule doit se trouver hors du véhicule à proximité du hayon.

#### De l'intérieur

-  Tirer sur la touche dans la porte conducteur et la maintenir tirée.

Pour cette fonction, la clé du véhicule doit se trouver dans l'habitacle.

### Interrompre la fermeture

La fermeture s'interrompt dans les situations suivantes :

- ▶ En cas de démarrage brusque.
- ▶ Par pression de la touche sur la face extérieure du hayon. Une nouvelle pression permet d'ouvrir de nouveau le hayon.
- ▶ Par pression de la touche sur la face intérieure du hayon. Une nouvelle pression permet d'ouvrir de nouveau le hayon.
- ▶ Par relâchement de la touche dans la porte du conducteur. Une nouvelle traction maintenue permet de reprendre la procédure de fermeture.
- ▶ En relâchant la touche de la clé du véhicule. Une nouvelle pression maintenue permet de reprendre la procédure de fermeture.

## Dysfonctionnement

### Consigne de sécurité

#### AVERTISSEMENT

Lors de la commande manuelle d'un hayon bloqué, celui-ci peut se libérer de manière inattendue. Risque de blessures ou risque de dommages matériels. Ne pas commander manuellement un hayon bloqué. Faire contrôler par un partenaire de service après-vente du constructeur ou un autre partenaire de service après-vente qualifié ou par un atelier qualifié.

En cas de défaut électrique, actionner manuellement le hayon déverrouillé lentement et sans à-coups

Pour la fermeture définitive du hayon, il suffit d'appuyer dessus légèrement. La fermeture s'effectue automatiquement.

## Réglages

### Généralités

Selon l'équipement et la version de pays, différents réglages pour l'ouverture et la fermeture sont possibles.

Ces réglages sont mémorisés pour le profil de conducteur actuellement utilisé.

### Verrouillage et déverrouillage

#### Portes

1. « CAR »
2. « Réglages »
3. « Affectation des touches de la clé »
4.  Sélectionner le symbole.
5. Sélectionner le réglage désiré :

- ▶ « Seulement porte conducteur »

Seules la porte du conducteur et la trappe du réservoir sont déverrouillées. Une nouvelle pression déverrouille l'ensemble du véhicule.

- ▶ « Toutes les portes »

L'ensemble du véhicule est déverrouillé.

### Signaux de confirmation du véhicule

1. « CAR »
2. « Réglages »
3. « Portes/ accès au véhicule »
4. Désactiver ou activer les signaux de validation souhaités :

- ▶ « Clignotement au (dé-)verrouill. »

Le déverrouillage est acquitté par deux clignotements, le verrouillage par un clignotement.

- ▶ Avec alarme :

« Signal sonore (dé-)verrouillage »

Le déverrouillage est confirmé par un signal sonore double, le verrouillage par un signal sonore simple.

## Rabattement automatique des rétroviseurs

1. « CAR »
2. « Réglages »
3. « Portes/ accès au véhicule »
4. « Rabattre rétros lors du verrouill. »

## Déverrouillage automatique

1. « CAR »
2. « Réglages »
3. « Portes/ accès au véhicule »
4. « Déverrouillage à l'arrivée »

Le véhicule verrouillé est automatiquement déverrouillé lorsque l'état de marche est désactivé en actionnant le bouton Start/Stop.

## Verrouillage automatique

1. « CAR »
2. « Réglages »
3. « Portes/ accès au véhicule »
4. Sélectionner le réglage désiré :

- ▷ « Verrouillage automatique »

Le véhicule est reverrouillé automatiquement au bout de quelques instants si aucune porte n'a été ouverte après le déverrouillage.

- ▷ « Verrouillage au départ »

Le véhicule est verrouillé automatiquement après le départ.

## Hayon

### Hayon et portes

Selon l'équipement et la version de pays, ce réglage peut ne pas être proposé.

1. « CAR »
2. « Réglages »
3. « Affectation des touches de la clé »
4.  Sélectionner le symbole.

- ▷ « Hayon »

Le hayon s'ouvre.

- ▷ « Hayon et porte(s) »

Le hayon s'ouvre et les portes se déverrouillent.

## Réglage de la hauteur d'ouverture

Il est possible de régler la largeur d'ouverture du hayon.

Lors du réglage de la hauteur d'ouverture, veiller à laisser un espace libre d'au moins 10 cm au-dessus du hayon.

1. « CAR »
2. « Réglages »
3. « Portes/ accès au véhicule »
4. « Hayon »
5. « Hauteur d'ouverture »
6. Surveiller le hayon et régler la hauteur d'ouverture souhaitée.

## Fermeture automatique du toit ouvrant en verre

1. « CAR »
2. « Réglages »
3. « Portes/ accès au véhicule »
4. « Fermeture automatique du toit »

Si le véhicule a été garé avec le toit ouvrant en verre ouvert, ce dernier est automatiquement placé en position levée lorsque la pluie commence à tomber.

## Établissement de l'état de repos après l'ouverture des portes avant

1. « CAR »
2. « Réglages »
3. « Portes/ accès au véhicule »
4. « Éteindre le véhicule après ouverture des portes »

État de repos, voir page 49.

## Alarme

### Généralités

L'alarme réagit aux modifications suivantes lorsque le véhicule est verrouillé :

- ▶ Ouverture d'une porte, du capot ou du hayon.
- ▶ Mouvements à l'intérieur de l'habitacle.
- ▶ Changement de l'inclinaison du véhicule, par exemple en cas de tentative de vol d'une roue ou de remorquage.
- ▶ Coupure de la tension de la batterie.
- ▶ Utilisation non conforme de la prise du système de diagnostic embarqué OBD.
- ▶ Verrouillage du véhicule alors qu'un appareil est branché à la prise du système de diagnostic embarqué OBD.

L'alarme signale ces modifications de manière optique et sonore :

- ▶ Alarme sonore :  
Il se peut que le signal acoustique soit désactivé selon la réglementation du pays.
- ▶ Alarme optique :  
Par le clignotement des feux de détresse et, le cas échéant, des projecteurs.

Ne pas modifier le système afin de garantir le fonctionnement de l'alarme.

### Activation et désactivation

L'alarme est désactivée ou activée dès que le véhicule est déverrouillé ou verrouillé avec la clé ou via l'accès confort.

### Ouverture des portes lorsque l'alarme antivol est activée

L'alarme antivol se déclenche à l'ouverture d'une porte si celle-ci a été déverrouillée par la serrure au moyen de la clé intégrée.

### Ouverture du hayon lorsque l'alarme antivol est activée

Le hayon peut être ouvert même lorsque l'alarme antivol est activée.

Après la fermeture du hayon, il est de nouveau verrouillé et surveillé si les portes sont verrouillées. Les feux de détresse clignotent une fois.

### Témoin sur le rétroviseur intérieur



- ▶ Le témoin flashe toutes les 2 secondes : L'alarme est activée.
- ▶ Le témoin clignote pendant environ 10 secondes avant de flasher toutes les 2 secondes :  
La protection volumétrique et le capteur d'inclinaison ne sont pas activés car les portes, le capot ou le hayon ne sont pas correctement fermés. Les accès correctement fermés sont protégés.  
La protection volumétrique et le capteur d'inclinaison sont activés lorsque les accès encore ouverts sont fermés.
- ▶ Le témoin s'éteint après le déverrouillage :  
Le véhicule n'a subi aucune manipulation.
- ▶ Le témoin clignote après le déverrouillage jusqu'à l'activation de l'état de marche, mais pendant environ 5 min. maximum :  
L'alarme a été déclenchée.

### Capteur d'inclinaison

Le système surveille l'inclinaison du véhicule.

L'alarme antivol réagit par exemple aux tentatives de vol d'une roue ou de remorquage.

## Protection volumétrique

Les vitres et le toit ouvrant en verre doivent être fermés pour permettre un fonctionnement irréprochable.

## Comment éviter une alarme involontaire

### Généralités

Le capteur d'inclinaison et la protection volumétrique peuvent déclencher l'alarme même sans action non autorisée.

Situations présentant un risque de déclenchement involontaire de l'alarme :

- ▷ Dans les stations de lavage.
- ▷ Dans des garages duplex.
- ▷ Lors du transport sur train-autos, bateau ou remorque.
- ▷ En présence d'animaux dans le véhicule.
- ▷ Si le véhicule est verrouillé lorsque le ravitaillement a déjà commencé.

Pour faire face à ce type de situations, le capteur d'inclinaison et la protection volumétrique peuvent être désactivés.

### Désactivation du capteur d'inclinaison et de la protection volumétrique



Appuyer sur la touche de la clé du véhicule dans les 10 secondes qui suivent le verrouillage du véhicule.

Le témoin s'allume pendant environ 2 secondes, puis se met à flasher.

Le capteur d'inclinaison et la protection volumétrique sont désactivés jusqu'au prochain verrouillage.

## Arrêt de l'alarme

- ▷ Déverrouiller le véhicule avec la clé du véhicule.
- ▷ Déverrouiller le véhicule avec la clé intégrée et activer l'état de marche avec la reconnaissance de secours de la clé du véhicule.  
Dysfonctionnement, voir page 94.
- ▷ Avec l'accès confort : avec la clé du véhicule sur soi, saisir entièrement la poignée de porte conducteur ou passager avant.

## Lève-vitres

### Généralités

Les vitres s'ouvrent et se ferment depuis l'extérieur avec la clé du véhicule.

Avec accès confort : Les vitres se ferment depuis l'extérieur avec l'accès confort.

Si une vitre est souvent ouverte au même endroit, le BMW Intelligent Personal Assistant peut se charger de le faire. Par exemple, si le même parking à étages est utilisé fréquemment.

Plus d'informations :

- ▷ Clé du véhicule, voir page 90.
- ▷ BMW Intelligent Personal Assistant, voir page 65.

## Consigne de sécurité



### AVERTISSEMENT

Des membres ou des objets peuvent être coincés lors de la commande des vitres. Risque de blessures ou risque de dommages matériels. Lors de l'ouverture et de la fermeture, veiller à ce que la zone de mouvement des vitres soit libre.

## Aperçu



Lève-vitres



Commutateur de sécurité



## Conditions de fonctionnement

Les vitres peuvent être utilisées dans les conditions suivantes.

- ▷ L'état opérationnel est activé.
- ▷ L'état de marche est activé.
- ▷ Pendant un certain temps après l'activation de l'état de repos.

La clé du véhicule doit se trouver dans l'habitacle.

## Ouverture

- ▷  Appuyer sur le commutateur jusqu'au point de résistance.  
La vitre s'ouvre tant que le commutateur est maintenu.
- ▷  Pousser le commutateur au-delà du point de résistance.  
La vitre s'ouvre automatiquement. Actionner de nouveau sur le commutateur pour interrompre le mouvement.

## Fermeture

- ▷  Tirer le commutateur jusqu'au point de résistance.  
La vitre se ferme tant que le commutateur est maintenu.

- ▷  Tirer le commutateur au-delà du point de résistance.

Si la porte est fermée, la vitre se ferme automatiquement. Une nouvelle traction interrompt le mouvement en cours.

## Protection de pincement

### Principe

La protection de pincement empêche le coincement d'objets ou de parties du corps entre le cadre de la vitre et la vitre pendant la fermeture d'une vitre.

### Généralités

Si une résistance ou un blocage est détecté à la fermeture d'une vitre, la fermeture s'interrompt.

### Consigne de sécurité



#### AVERTISSEMENT

Les accessoires fixés aux vitres, comme les antennes, peuvent limiter la protection de pincement. Risque de blessures. Ne pas fixer d'accessoires dans la zone de mouvement des vitres.

### Fermeture sans protection de pincement

En cas de danger extérieur ou quand du givre empêche la fermeture normale, procéder comme suit :

1.  Tirer le commutateur au-delà du point de résistance et le maintenir.

La vitre se ferme avec une protection de pincement limitée. Si la force de fermeture dépasse une certaine valeur, la fermeture est interrompue.

2.  Tirer à nouveau le commutateur au-delà du point de résistance dans un délai d'environ 4 secondes et le maintenir.

La vitre se ferme sans protection de pincement.

## Commutateur de sécurité

### Principe

Le commutateur de sécurité permet d'empêcher que par exemple des enfants puissent ouvrir et fermer les vitres arrière par les commutateurs à l'arrière.

En cas d'accident d'une gravité donnée, la fonction de sécurité est automatiquement désactivée.

### Mise en marche et arrêt



Appuyer sur la touche.

Quand la fonction de sécurité est activée, la LED s'allume.

## Toit électrique en verre

### Généralités

Le toit ouvrant en verre et le pare-soleil sont actionnés avec le même commutateur.

Le toit ouvrant en verre s'ouvre et se ferme depuis l'extérieur avec la clé du véhicule.

Avec accès confort : Le toit ouvrant en verre se ferme depuis l'extérieur avec l'accès confort.

### Consigne de sécurité

#### AVERTISSEMENT

Des membres ou parties du corps peuvent être coincées lors de la commande du toit ouvrant en verre. Risque de blessures. Lors de l'ouverture et de la fermeture, veiller à ce que la zone

de mouvement du toit ouvrant en verre soit libre.

### Aperçu



Ouvrir/fermer le toit ouvrant en verre/le pare-soleil.

### Conditions de fonctionnement

Le toit ouvrant en verre et le pare-soleil peuvent être utilisés dans les conditions suivantes.

- ▷ L'état opérationnel est activé.
- ▷ L'état de marche est activé.
- ▷ La vitesse de 250 km/h n'est pas dépassée.
- ▷ Pendant un certain temps après l'activation de l'état de repos.

La clé du véhicule doit se trouver dans l'habitacle.

### Soulever/fermer le toit ouvrant en verre

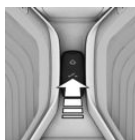

Pousser le commutateur brièvement vers le haut.

- ▷ Lorsqu'il est fermé, le toit ouvrant en verre se soulève et le pare-soleil s'ouvre légèrement.
- ▷ Lorsqu'il est ouvert, le toit ouvrant en verre se ferme jusqu'à la position sur laquelle il a été soulevé. Le pare-soleil ne se déplace pas.

- ▷ Le toit ouvrant en verre se ferme alors qu'il est soulevé.

## Ouverture/fermeture séparée du toit ouvrant en verre et du pare-soleil

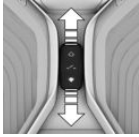

- ▷ Pousser le commutateur vers l'arrière jusqu'au point de résistance et le maintenir.  
Le pare-soleil s'ouvre tant que le commutateur est maintenu. Si le pare-soleil est déjà entièrement ouvert, le toit ouvrant en verre s'ouvre.
- ▷ Pousser le commutateur vers l'avant jusqu'au point de résistance et le maintenir.  
Le toit ouvrant en verre se ferme tant que le commutateur est maintenu. Si le toit ouvrant en verre est déjà fermé ou soulevé, le pare-soleil se ferme.
- ▷ Pousser le commutateur vers l'arrière au-delà du point de résistance.  
Le pare-soleil s'ouvre automatiquement. Si le pare-soleil est déjà entièrement ouvert, le toit ouvrant en verre s'ouvre automatiquement.  
Actionner de nouveau le commutateur pour interrompre le mouvement en cours.
- ▷ Pousser le commutateur vers l'avant au-delà du point de résistance.  
Le toit ouvrant en verre se ferme automatiquement. Si le toit ouvrant en verre est déjà fermé ou soulevé, le pare-soleil se ferme automatiquement.  
Actionner de nouveau le commutateur pour interrompre le mouvement en cours.

## Ouverture/fermeture simultanée du toit ouvrant en verre et du pare-soleil

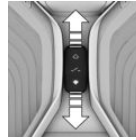

- ▷ Pousser deux fois le commutateur à intervalles rapprochés vers l'arrière, au-delà du point de résistance.  
Le toit ouvrant électrique en verre et la protection solaire s'ouvrent ensemble.  
Actionner de nouveau le commutateur pour interrompre le mouvement en cours.
- ▷ Pousser deux fois le commutateur à intervalles rapprochés vers l'avant au-delà du point de résistance.  
Le toit ouvrant électrique en verre et la protection solaire se ferment ensemble.  
Actionner de nouveau le commutateur pour interrompre le mouvement en cours.

## Position confort

Sur certains modèles, les bruits dus au vent dans l'habitacle sont réduits au minimum lorsque le toit ouvrant en verre n'est pas encore entièrement ouvert. Sur ces modèles, la fonction automatique commence par ouvrir le toit ouvrant en verre seulement jusqu'à cette position de confort.

En actionnant de nouveau le commutateur, le toit ouvrant en verre s'ouvre entièrement.

## Fermeture en cas de pluie

### Principe

Lorsqu'il commence à pleuvoir ou six heures après le verrouillage, le toit ouvrant électrique en verre est automatiquement relevé.

### Conditions de fonctionnement

- ▷ La pluie doit pouvoir accéder à la zone de détection près du rétroviseur intérieur. La zone

de détection pourrait être couverte par exemple par un carport ou un pont.

- ▷ Le véhicule se trouve à l'état de repos.
- ▷ La fonction a été activée dans les réglages. Réglages, voir page 107.

## Dysfonctionnements

Le toit ouvrant en verre ouvert n'est pas soulevé dans les situations suivantes :

- ▷ Le toit ouvrant en verre est bloqué.
- ▷ La protection de pincement n'est pas assurée.
- ▷ Une erreur système existe, par exemple en cas de panne de courant momentanée. Dans ce cas, l'initialisation du toit ouvrant en verre peut résoudre le problème.

Un message d'erreur est affiché sur l'écran de contrôle. Aucune nouvelle tentative de fermeture n'a lieu.

Si la détection de la pluie est impossible en raison du système, le toit ouvrant en verre ouvert est automatiquement placé en position levée. Un message d'erreur est affiché sur l'écran de contrôle.

## Protection de pincement

### Principe

La protection de pincement empêche le coincement d'objets ou de parties du corps entre le cadre du toit et le toit ouvrant en verre pendant la fermeture de ce dernier.

### Généralités

Si une résistance ou un blocage est perceptible à la fermeture du toit ouvrant en verre, la fermeture s'interrompt à partir du milieu de l'ouverture du toit ou lors de la fermeture à partir de la position levée.

## Fermeture sans protection de pincement depuis la position ouverte

En cas de danger extérieur ou quand le givrage empêche une fermeture normale, procéder comme suit :

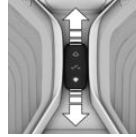

1. Fermer toutes les portes.
2. Pousser le commutateur vers l'avant au delà du point de résistance et le maintenir.

Une protection de pincement n'est assurée que de façon limitée lorsque le toit ouvrant en verre se ferme. Si la force de fermeture dépasse une certaine valeur, la fermeture est interrompue.

3. Pousser de nouveau le commutateur vers l'avant au-delà du point de résistance et le maintenir jusqu'à ce que le toit ouvrant en verre se ferme sans protection de pincement. Veiller à ce que la zone de fermeture soit dégagée.

## Fermeture sans protection de pincement depuis la position élevée

En cas de danger extérieur ou quand le givrage empêche une fermeture normale, procéder comme suit :

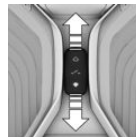

1. Fermer toutes les portes.
2. Pousser le commutateur vers l'avant au delà du point de résistance et le maintenir.

## Initialisation après une coupure de courant

### Généralités

Après une coupure de courant pendant l'ouverture ou la fermeture, le toit ouvrant en verre peut, le cas échéant, n'être commandé que de manière limitée. Dans ce cas, l'initialisation du système peut résoudre le problème.

Il est possible d'initialiser le système dans les conditions suivantes :

- ▶ Le véhicule se trouve à l'horizontale.
- ▶ Le véhicule ne se déplace pas tant que l'initialisation n'est pas terminée.
- ▶ L'état de marche est établi.
- ▶ La température extérieure est supérieure à 5 °C.

Lors de l'initialisation, le toit ouvrant en verre se ferme sans protection de pincement.

Veiller à ce que la zone de fermeture soit dégagée.

### Initialisation du système



Presser le commutateur vers le haut et le maintenir enfoncé jusqu'à ce que l'initialisation soit terminée :

L'initialisation démarre en l'espace de 15 secondes.

- ▶ Si le toit ouvrant en verre est fermé, il s'ouvre, puis il est de nouveau refermé.
- ▶ Si le toit ouvrant en verre est ouvert, il commence par se fermer, puis il s'ouvre et se ferme de nouveau.

L'initialisation est terminée lorsque le toit ouvrant en verre et le pare-soleil sont de nouveau fermés après avoir été ouverts.

# Sièges, rétroviseurs et volant

## Équipement du véhicule

Ce chapitre comprend tous les équipements de série, spécifiques à un pays et en option, proposés pour cette série de modèles. C'est pourquoi, les équipements et les fonctions indisponibles dans un véhicule en raison des options choisies ou de la version de pays, sont également décrits. Ceci s'applique également aux fonctions et systèmes de sécurité. L'utilisation des fonctions et systèmes correspondants implique le respect des lois et des règlements en vigueur.

## Position assise sûre

Pour garantir un trajet décontracté, il est nécessaire que la position

En cas d'accident, la position correcte du siège joue un rôle important. Observer les instructions contenues dans les chapitres suivants :

Plus d'informations :

- ▷ Sièges, voir page 116.
- ▷ Ceintures de sécurité, voir page 118.
- ▷ Appuie-tête, voir page 120.
- ▷ Airbags, voir page 185.

## Sièges

### Consignes de sécurité

#### AVERTISSEMENT

Le réglage des sièges pendant la conduite peut entraîner des mouvements de siège inattendus. Le véhicule peut échapper à tout contrôle. Risque d'accident. Ne régler le siège conducteur qu'à l'arrêt.

#### AVERTISSEMENT

Un dossier de siège trop incliné vers l'arrière n'assure plus la protection offerte par la ceinture de sécurité. En cas d'accident, risque de passer sous la ceinture de sécurité. Risque de blessures ou danger de mort. Régler le siège avant de prendre la route. Placer le dossier de siège le plus droit possible et ne pas modifier cette position pendant la conduite.

#### AVERTISSEMENT

Risque de coincement lors du déplacement des sièges. Risque de blessures ou risque de dommages matériels. Avant le réglage, s'assurer que la zone de déplacement du siège est libre.

## Sièges réglables électriquement

### Généralités

Le réglage du siège conducteur est mémorisé pour le profil de conducteur actuellement utilisé. Lorsqu'un profil de conducteur est sélectionné, la position mémorisée est automatiquement activée.

La position actuelle du siège peut être mémorisée via la fonction mémoire.

## Aperçu

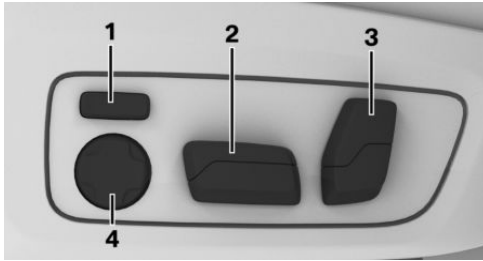

- 1 Largeur du dossier
- 2 Réglage longitudinal, hauteur, inclinaison du siège
- 3 Inclinaison du dossier, appuie-tête
- 4 Soutien lombaire

## Réglage longitudinal

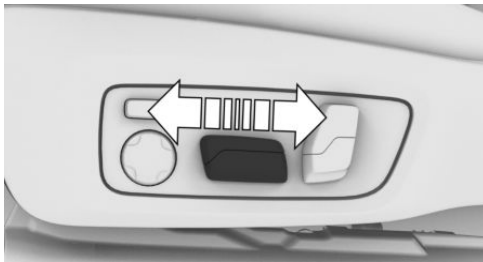

Presser le commutateur vers l'avant ou vers l'arrière.

## Hauteur

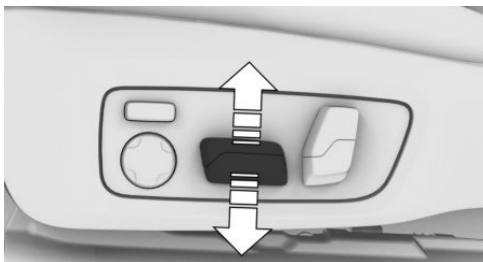

Presser le commutateur vers le haut ou vers le bas.

## Inclinaison du siège

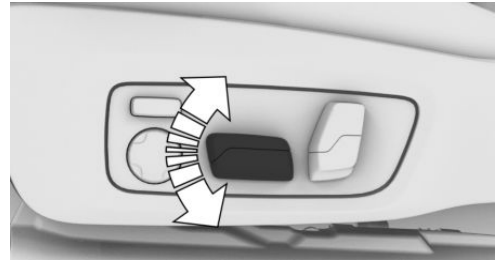

Basculer le commutateur vers le haut ou vers le bas.

## Inclinaison du dossier

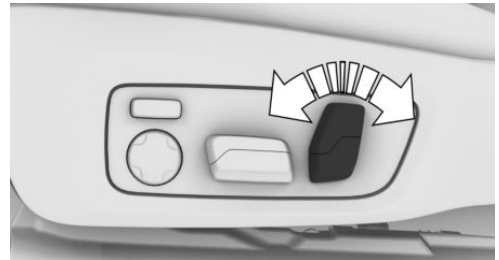

Basculer le commutateur vers l'avant ou vers l'arrière.

## Longueur d'assise

## Siège sport

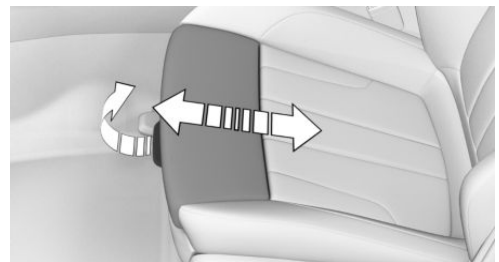

Tirer sur la manette à l'avant du siège et pousser le repose-cuisses vers l'avant ou vers l'arrière.

## Soutien lombaire

### Principe

La courbure du dossier peut être modifiée de telle sorte que la colonne lombaire, la lordose, soit soutenue. Une position assise verticale garantit le soutien du bord supérieur du bassin et de la colonne vertébrale.

### Réglage



- ▶ Appuyer sur la touche avant/arrière :  
La courbure est renforcée/atténuée.
- ▶ Actionner la touche vers le haut/le bas :  
La courbure est déplacée vers le haut/vers le bas.

### Limite de fonctionnement

À très haute ou très basse température, il peut être impossible de régler le soutien lombaire.

## Largeur du dossier

### Principe

Une adaptation de la largeur du dossier permet d'améliorer le soutien latéral dans les virages.

### Généralités

Le réglage des joues latérales modifie la largeur du dossier.

### Réglage



- ▶ Appuyer sur la touche avant :  
Réduction de la largeur du dossier.
- ▶ Appuyer sur la touche arrière :  
Augmentation de la largeur du dossier.

### Limite de fonctionnement

À très haute ou très basse température, il peut être impossible de régler la largeur du dossier.

## Ceintures de sécurité

### Généralités

Pour assurer la sécurité des passagers, le véhicule est équipé de cinq ceintures de sécurité. Toutefois, celles-ci ne peuvent apporter la protection prévue que si elles sont bouclées correctement.

Boucler les ceintures de sécurité sur tous les sièges occupés avant chaque départ. Les airbags doivent être considérés comme une protection supplémentaire, en plus des ceintures de sécurité. Les airbags ne remplacent pas les ceintures de sécurité.

Le point d'ancrage de la ceinture convient aux adultes de toutes tailles dans la mesure où le siège est réglé correctement.

Les deux boucles de ceinture extérieures des sièges arrière sont destinées aux passagers assis à droite et à gauche.

La boucle de ceinture intérieure des sièges arrière est destinée au passager assis au milieu.

### Consignes de sécurité

#### AVERTISSEMENT

Si plus d'une personne est maintenue par une ceinture de sécurité, son effet de protection n'est alors plus assuré. Risque de blessures ou danger de mort. Ne sangler qu'une seule personne par ceinture de sécurité. Ne pas prendre les nourrissons ou les enfants sur les genoux, mais les transporter et les attacher dans des systèmes de retenue pour enfants prévus à cet effet.

**⚠ AVERTISSEMENT**

La protection offerte par les ceintures de sécurité peut être limitée, voire inexistante, si elles ne sont pas bouclées correctement. Une ceinture de sécurité mal positionnée peut provoquer des blessures supplémentaires, par exemple en cas d'accident, de freinage ou de manœuvre d'évitement. Il y a risque de blessures ou danger de mort. Veiller à ce que tous les passagers du véhicule bouclent correctement leur ceinture de sécurité.

**⚠ AVERTISSEMENT**

Lorsque le dossier de siège arrière n'est pas verrouillé, l'effet de protection de la ceinture de sécurité du milieu n'est pas assuré. Risque de blessures ou danger de mort. Verrouiller le dossier de siège arrière le plus large si la ceinture de sécurité du milieu est utilisée.

**⚠ AVERTISSEMENT**

L'effet de protection des ceintures de sécurité peut être limité ou supprimé dans les situations suivantes :

- ▷ Les ceintures de sécurité ou boucles de ceinture sont endommagées, encrassées ou altérées d'une autre manière.
- ▷ Les prétensionneurs ou enrouleurs de ceinture ont été modifiés.

Lors d'un accident, les ceintures de sécurité peuvent être endommagées de manière invisible. Risque de blessures ou danger de mort. Ne pas modifier et maintenir propres les ceintures de sécurité, les boucles, les prétensionneurs, les enrouleurs et les ancrages de ceinture de sécurité. Après un accident, faire contrôler les ceintures de sécurité par un partenaire de service après-vente du constructeur ou par un autre partenaire de service après-vente qualifié ou par un atelier qualifié.

**Utilisation correcte des ceintures de sécurité**

- ▷ Passer la ceinture de sécurité tendue et sans la tordre sur le bassin et l'épaule, le plus près possible du corps.
- ▷ Passer la sangle ventrale le plus bas possible sur les hanches. La ceinture de sécurité ne doit pas appuyer sur le ventre.
- ▷ Ne pas faire frotter la ceinture de sécurité sur des arêtes vives, ne pas la passer ni la coincer sur des objets durs ou fragiles.
- ▷ Éviter les vêtements trop amples.
- ▷ Retendre fréquemment la ceinture de sécurité vers le haut au niveau du buste.

**Boucler la ceinture de sécurité**

1. Lors du bouclage de la ceinture, guider lentement cette dernière sur l'épaule et le bassin.
2. Insérer la languette dans la boucle de ceinture. La boucle de ceinture doit s'enclencher de façon audible.



Lorsque la ceinture de sécurité est bouclée, la sangle des ceintures conducteur et passager avant sont tendues automatiquement une fois après le démarrage.

**Ouvrir la ceinture de sécurité**

1. Maintenir la ceinture de sécurité.
2. Appuyer sur la touche rouge de la boucle de ceinture.
3. Accompagner la ceinture de sécurité vers l'enrouleur.

## Rappel de bouclage des ceintures pour conducteur et passager avant

### Généralités

Le rappel de bouclage des ceintures s'active quand la ceinture de sécurité côté conducteur n'est pas attachée.

L'alerte visuelle d'oubli de ceinture est également active si la ceinture de sécurité est débouclée pendant le trajet.

Sur certaines versions de pays, le rappel de bouclage des ceintures est également actif si la ceinture du passager avant n'est pas bouclée et si des objets lourds se trouvent sur le siège du passager avant.

### Affichage sur le combiné d'instruments



Un message Check-Control s'affiche. Contrôler si la ceinture de sécurité est bien mise.

## Rappel de bouclage des ceintures pour les sièges arrière

### Généralités

Le rappel de bouclage des ceintures est automatiquement actif dès que le moteur démarre.

Le rappel de bouclage des ceintures s'active également si la ceinture de sécurité de l'un des sièges arrière est débouclée pendant le trajet.

### Affichage sur le combiné d'instruments

Les témoins s'allument sur le combiné d'instruments après le démarrage du moteur.

Les affichages peuvent varier en fonction de l'équipement et de la version de pays.

Symbole	Description
	Vert : la ceinture de sécurité du siège arrière correspondant est bouclée.
	
	Rouge : la ceinture de sécurité du siège arrière correspondant n'est pas bouclée.
	



## Fonction de sécurité

Dans les situations de conduite critiques, par exemple lors d'un freinage à fond, les ceintures de sécurité avant sont automatiquement prétendues.

Une fois la situation de conduite surmontée sans qu'un accident soit survenu, les ceintures se détendent de nouveau.

Si la ceinture de sécurité ne se détend pas automatiquement, s'arrêter et la déboucler avec le bouton rouge situé dans la boucle. Boucler de nouveau la ceinture de sécurité avant de reprendre le trajet.

## Appuie-tête avant

### Généralités

La position actuelle de l'appuie-tête peut être mémorisée avec la fonction mémoire.

## Consignes de sécurité



### AVERTISSEMENT

Le défaut de protection entraîné par l'absence ou le réglage incorrect des appuie-tête peut entraîner des lésions crâniennes ou cervicales. Risque de blessures.

- ▷ Avant le départ, monter les appuie-tête sur les sièges qui sont occupés.
- ▷ Régler l'appuie-tête en veillant à ce que le milieu de l'appuie-tête soutienne l'arrière de la tête à hauteur des yeux.
- ▷ Régler la distance de telle sorte que l'appuie-tête soit le plus près possible de l'occiput. Le cas échéant, régler la distance en inclinant le dossier.

### AVERTISSEMENT

Des parties du corps peuvent être coincées lors du déplacement des appuie-tête. Risque de blessures. Veiller à ce que la zone de déplacement de l'appuie-tête soit libre lors de son déplacement.

### AVERTISSEMENT

Des objets placés sur l'appuie-tête réduisent l'effet de protection dans la zone du crâne et de la nuque. Risque de blessures.

- ▷ Ne pas monter de housses pour sièges ou appuie-tête.
- ▷ Ne pas suspendre d'objets, par exemple des portemanteaux, directement aux appuie-tête.
- ▷ Utiliser uniquement des accessoires qualifiés de sûrs pour être fixés sur les appuie-tête.
- ▷ Pendant la conduite, ne pas utiliser d'accessoires, par exemple des coussins.

## Réglage de la hauteur : appuie-tête manuel

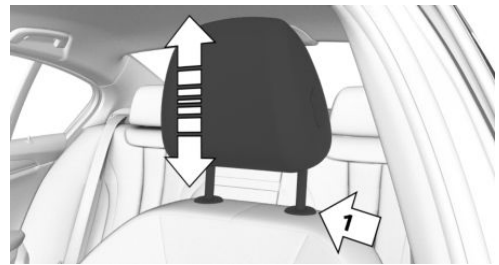

- ▷ Vers le bas : appuyer sur la touche, flèche 1, et pousser l'appuie-tête vers le bas.
- ▷ Vers le haut : pousser l'appuie-tête vers le haut.

Après avoir réglé la hauteur, s'assurer que l'appuie-tête s'enclenche correctement.

## Réglage en hauteur : appuie-têtes électriques

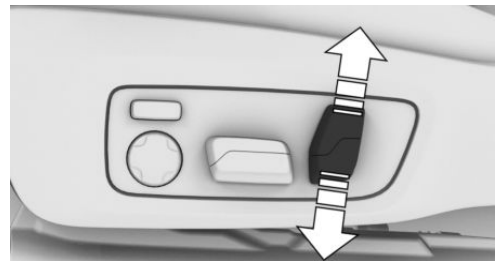

Presser le commutateur vers le haut ou vers le bas.

## Réglage de la distance : appuie-têtes manuels

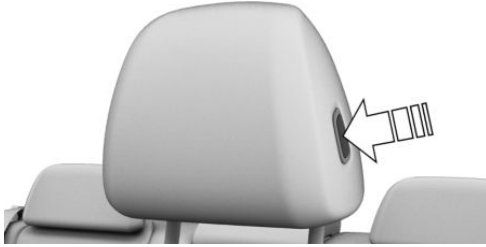

- ▷ Vers l'arrière : appuyer sur la touche et pousser l'appuie-tête vers l'arrière.
- ▷ Vers l'avant : tirer l'appuie-tête vers l'avant.

Après le réglage de la distance, s'assurer que l'appuie-tête s'enclenche correctement.

## Réglage de la distance : appuie-têtes électriques

La distance jusqu'à l'arrière de la tête peut être réglée en inclinant le dossier.

Régler la distance de façon à ce que l'appuie-tête soit le plus près possible de l'arrière de la tête.

## Démontage

Démonter l'appuie-tête uniquement si personne ne prend place sur le siège correspondant.

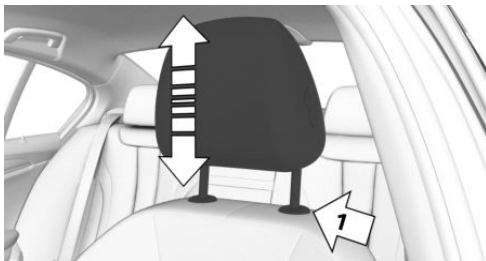

1. Remonter l'appuie-tête jusqu'à la résistance.
2. Appuyer sur la touche, flèche 1, et extraire complètement l'appuie-tête.

## Dépose : siège sport M

Les appuie-tête ne peuvent pas être déposés.

## Montage

Pour poser les appuie-tête, procéder dans l'ordre inverse.

## Appuie-tête arrière

### Consignes de sécurité

#### **⚠ AVERTISSEMENT**

Le défaut de protection entraîné par l'absence ou le réglage incorrect des appuie-tête peut entraîner des lésions crâniennes ou cervicales. Risque de blessures.

- ▷ Avant le départ, monter les appuie-tête sur les sièges qui sont occupés.
- ▷ Régler l'appuie-tête en veillant à ce que le milieu de l'appuie-tête soutienne l'arrière de la tête à hauteur des yeux.
- ▷ Régler la distance de telle sorte que l'appuie-tête soit le plus près possible de l'occiput. Le cas échéant, régler la distance en inclinant le dossier.

#### **⚠ AVERTISSEMENT**

Des parties du corps peuvent être coincées lors du déplacement des appuie-tête. Risque de blessures. Veiller à ce que la zone de déplacement de l'appuie-tête soit libre lors de son déplacement.

#### **⚠ AVERTISSEMENT**

Des objets placés sur l'appuie-tête réduisent l'effet de protection dans la zone du crâne et de la nuque. Risque de blessures.

- ▷ Ne pas monter de housses pour sièges ou appuie-tête.

- ▷ Ne pas suspendre d'objets, par exemple des portemanteaux, directement aux appuie-tête.
- ▷ Utiliser uniquement des accessoires qualifiés de sûrs pour être fixés sur les appuie-tête.
- ▷ Pendant la conduite, ne pas utiliser d'accessoires, par exemple des coussins.

## Basculer l'appuie-tête central

Pour améliorer la visibilité vers l'arrière, l'appuie-tête du milieu peut être basculé vers l'arrière. Basculer l'appuie-tête vers l'arrière uniquement si personne ne prend place sur le siège du milieu.

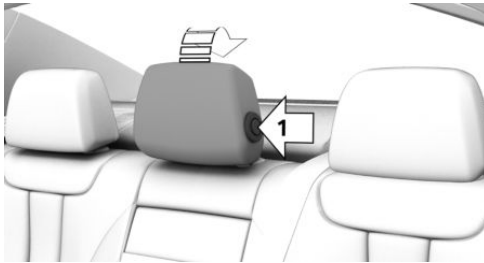

- ▷ Vers l'arrière : appuyer sur la touche, flèche 1, et rabattre l'appuie-tête vers l'arrière.
- ▷ Vers l'avant : rabattre l'appuie-tête vers l'avant jusqu'en butée. Veiller à ce que l'appuie-tête s'enclenche correctement.

## Réglage de la hauteur



Les appuie-têtes extérieurs peuvent être réglés en hauteur.

- ▷ Vers le bas : appuyer sur la touche, flèche 1, et pousser l'appuie-tête vers le bas.
- ▷ Vers le haut : pousser l'appuie-tête vers le haut.

Après avoir réglé la hauteur, s'assurer que l'appuie-tête s'enclenche correctement.

## Dépose

Démonter l'appuie-tête uniquement si personne ne prend place sur le siège correspondant.

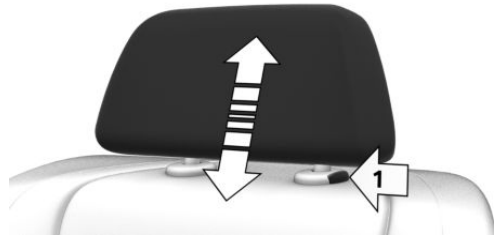

1. Rabattre le dossier du siège arrière correspondant.

Agrandissement du compartiment à bagages, voir page 301.

2. Remonter l'appuie-tête jusqu'à la résistance.
3. Appuyer sur la touche, flèche 1, et extraire complètement l'appuie-tête.

## Montage

Pour poser les appuie-têtes, procéder dans l'ordre inverse.

Après le montage, s'assurer que l'appuie-tête s'enclenche correctement.

## Rétroviseurs extérieurs

### Généralités

Le réglage des rétroviseurs est mémorisé pour le profil de conducteur actuellement utilisé. Lorsqu'un profil de conducteur est sélectionné, la position mémorisée est automatiquement activée.

La position actuelle des rétroviseurs extérieurs peut être mémorisée avec la fonction mémoire.

## Consigne de sécurité

### AVERTISSEMENT

Les objets visibles dans le rétroviseur sont plus proches qu'ils ne le paraissent. La distance avec les usagers qui se trouvent derrière vous peut être mal estimée, par exemple lors des changements de voie. Risque d'accident. Estimer la distance avec les usagers se trouvant derrière en tournant la tête et en regardant par-dessus l'épaule.

## Aperçu

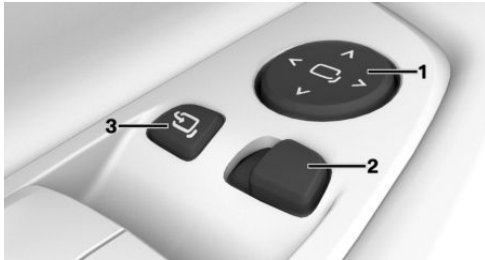

- 1 Réglage
- 2 Sélection du rétroviseur, commande automatique d'orientation vers la bordure de trottoir
- 3 Rabattement et déploiement

## Réglage électrique



Appuyer sur la touche.

Le rétroviseur sélectionné se déplace de manière analogue à la touche.

## Sélection du rétroviseur



Passage sur l'autre rétroviseur :

Repousser la touche.

## Dysfonctionnement

En cas de défaut électrique, régler le rétroviseur en appuyant sur les bords du verre.

## Rabattement et déploiement

### REMARQUE

En raison de sa largeur, le véhicule peut être endommagé dans les stations de lavage. Risque de dommages matériels. Rabattre le rétroviseur à la main ou avec le bouton avant le lavage.



Appuyer sur la touche.

Un rabattement est possible jusqu'à une vitesse d'environ 20 km/h.

Le rabattement et le déploiement des rétroviseurs est utile dans les cas suivants :

- ▷ Dans les stations de lavage.
- ▷ Dans les rues étroites.

Des rétroviseurs rabattus se déploient automatiquement à une vitesse d'environ 40 km/h.

## Chauffage automatique

Les deux rétroviseurs extérieurs sont automatiquement chauffés en cas de besoin et dès que le véhicule est en état de marche.

## Commutation jour/nuit automatique

Le rétroviseur extérieur côté conducteur s'assombrit automatiquement. La commutation est commandée par des cellules photoélectriques logées dans le rétroviseur intérieur.

## Commande automatique d'orientation vers la bordure de trottoir, rétroviseur extérieur

### Principe

Lorsque la marche arrière est engagée, le rétroviseur extérieur côté passager avant est basculé vers le bas. Ceci améliore la visibilité sur la bordure du trottoir ou les autres obstacles de faible hauteur, notamment pendant les manœuvres de stationnement.

### Activation

-  Repousser le commutateur en position Rétroviseur du côté conducteur.
- Placer la manette de sélection en position R.

Si la prise de courant de la remorque est occupée, la commande automatique d'orientation vers la bordure de trottoir est désactivée.

### Désactivation

Repousser le commutateur en position Rétroviseur extérieur de passager avant.

## Rétroviseur intérieur

### Généralités

Le rétroviseur intérieur s'assombrit automatiquement.

La commutation est commandée par des cellules photoélectriques :

- ▷ Dans le verre de rétroviseur.
- ▷ Au dos du rétroviseur.

### Aperçu

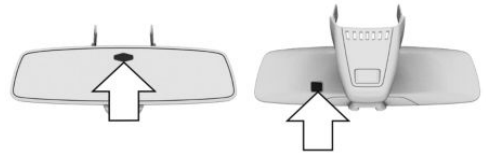

### Conditions de fonctionnement

- ▷ Veiller à ce que les cellules photoélectriques soient toujours propres.
- ▷ Ne pas masquer la zone située entre le rétroviseur intérieur et le pare-brise.

## Volant

### Consigne de sécurité

#### AVERTISSEMENT

Le réglage du volant pendant la conduite peut entraîner des mouvements de volant inattendus. Le véhicule peut échapper à tout contrôle. Risque d'accident. Régler le volant uniquement lorsque le véhicule est à l'arrêt.

### Réglage manuel du volant

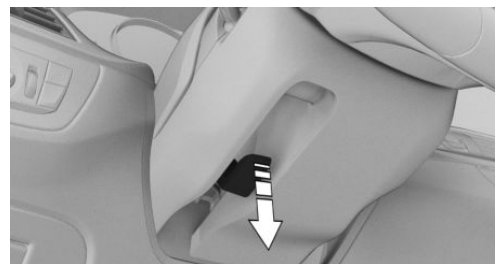

1. Abaisser le levier.

2. Adapter le réglage en profondeur et en hauteur du volant à la position assise.
3. Relever le levier.

## Volant chauffant

### Aperçu



Touche du volant chauffant

### Activation et désactivation



Appuyer sur la touche.

Un message Check-Control s'affiche.

En cas de poursuite du trajet dans un délai d'environ 15 minutes après une pause, le volant chauffant s'active automatiquement si la fonction était activée à la fin du dernier trajet.

## Fonction mémoire

### Principe

La fonction mémoire permet de mémoriser les réglages suivants et de les activer si nécessaire :

- ▷ Position de siège.
- ▷ Position des rétroviseurs extérieurs.
- ▷ Hauteur de l'affichage tête haute.

### Généralités

Il est possible d'affecter deux emplacements de mémoire avec différents réglages à chaque profil de conducteur.

Les réglages suivants ne sont pas mémorisés :

- ▷ Largeur de dossier.
- ▷ Soutien lombaire.

## Consignes de sécurité

### ⚠ AVERTISSEMENT

L'utilisation de la fonction Mémoire pendant la conduite peut entraîner des mouvements de siège ou de volant inattendus. Le véhicule peut échapper à tout contrôle. Risque d'accident. N'appeler la fonction Mémoire qu'à l'arrêt.

### ⚠ AVERTISSEMENT

Risque de coincement lors du déplacement des sièges. Risque de blessures ou risque de dommages matériels. Avant le réglage, s'assurer que la zone de déplacement du siège est libre.

### Aperçu



Les touches mémoire se trouvent sur les portes avant.

### Mémorisation

1. Régler la position souhaitée.

2.  Appuyer sur la touche. L'inscription dans la touche s'allume.

3. Actionner la touche souhaitée 1 ou 2 jusqu'à ce que l'inscription s'allume. Un signal retentit.

## Appel

Appuyer sur la touche souhaitée 1 ou 2.

La position mémorisée est demandée.

Le processus est interrompu dès que l'un des commutateurs de réglage de siège est actionné ou que l'une des touches mémoire est de nouveau utilisée.

Le réglage de la position du siège conducteur est interrompu peu après le départ.

## Chauffage de siège

### Aperçu

#### À l'avant



Chauffage de siège

#### À l'arrière



Chauffage de siège

## Mise en marche



Pour chaque niveau de température, appuyer une fois sur la touche.

Trois LED allumées représentent la température la plus élevée.

## Arrêt



Maintenir la touche enfoncée jusqu'à ce que les LED s'éteignent.

## Répartition du chauffage sur un siège

Le chauffage de l'assise de siège et du dossier peut être réparti de différentes manières.

1. « CAR »
2. « Réglages »
3. « Confort de climatisation »
4. Sélectionner l'option de menu souhaitée.
5. Sélectionner le siège souhaité.
6. Appuyer sur le contrôleur et le tourner pour régler la répartition du chauffage.

## Ventilation de siège active

### Principe

Les ventilateurs intégrés dans les assises et les dossiers garantissent la bonne climatisation des sièges.

### Aperçu





Ventilation de siège active

## Mise en marche



Pour chaque degré de ventilation, appuyer une fois sur la touche.

Trois LED allumées représentent la température la plus élevée.

Peu de temps après, le système passe automatiquement au niveau inférieur.

## Arrêt



Maintenir la touche enfoncée jusqu'à ce que les LED s'éteignent.

## Activation individuelle

### Principe

Selon l'équipement, certaines fonctions de chauffage et de climatisation peuvent s'activer automatiquement en fonction de la température extérieure.

### Généralités

iDrive permet de régler une valeur de température extérieure à partir de laquelle les fonctions doivent être activées automatiquement.

Les fonctions sont activées si la température extérieure dépasse ou n'atteint pas la température réglée au cours des deux premières minutes qui ont suivi l'activation de l'état de marche. Dès que les réglages ont été modifiés, le système compare de nouveau les données.

Selon l'équipement, les fonctions suivantes peuvent être activées automatiquement :

- ▷ Chauffage de siège.
- ▷ Volant chauffant.
- ▷ Ventilation de siège.

Si après une pause, le véhicule poursuit son trajet dans un délai d'environ 15 minutes, les fonc-

tions sont activées automatiquement sur les derniers niveaux qui ont été réglés.

## Conditions de fonctionnement

La ceinture de sécurité du siège correspondant est bouclée.

## Activation et désactivation

1. « CAR »
2. « Réglages »
3. « Confort de climatisation »
4. Sélectionner l'option de menu souhaitée.
5. Sélectionner le siège souhaité.
6. Sélectionner l'option de menu de la fonction souhaitée.
7. Régler une valeur de température extérieure à partir de laquelle la fonction doit être activée.

# Transport d'enfants en sécurité

## Équipement du véhicule

Ce chapitre comprend tous les équipements de série, spécifiques à un pays et en option, proposés pour cette série de modèles. C'est pourquoi, les équipements et les fonctions indisponibles dans un véhicule en raison des options choisies ou de la version de pays, sont également décrits. Ceci s'applique également aux fonctions et systèmes de sécurité. L'utilisation des fonctions et systèmes correspondants implique le respect des lois et des règlements en vigueur.

## La bonne place pour un enfant

### Consignes de sécurité

#### AVERTISSEMENT

Des enfants ou des animaux laissés sans surveillance peuvent mettre le véhicule en mouvement et se mettre en danger ou les autres usagers, par exemple avec les actions suivantes :

- ▷ Action du bouton Start/Stop.
- ▷ Desserrage du frein de stationnement.
- ▷ Ouverture et fermeture des portes ou des vitres.
- ▷ Placement de la manette de sélection sur la position N.
- ▷ Utilisation d'équipements du véhicule.

Risque d'accident ou de blessures. Ne pas laisser des enfants ni des animaux sans surveillance dans le véhicule. Emporter la clé du véhicule et verrouiller le véhicule en le quittant.

#### AVERTISSEMENT

Un véhicule surchauffé peut s'avérer fatal pour les personnes, en particulier les enfants ou les animaux qui s'y trouvent. Il y a risque de blessures ou danger de mort. Ne laisser personne sans surveillance dans le véhicule, notamment des enfants ou des animaux.

#### AVERTISSEMENT

Les systèmes de retenue pour enfants et leurs pièces peuvent fortement chauffer sous l'effet du rayonnement solaire. Des personnes risquent de se brûler sur les pièces chaudes. Il y a risque de blessures. Ne pas exposer le système de retenue pour enfant au rayonnement direct du soleil ou le couvrir si nécessaire. Si nécessaire, laisser refroidir le système de retenue pour enfant avant d'y installer un enfant. Ne pas laisser des enfants sans surveillance dans le véhicule.

## Transport des enfants sur les sièges arrière

### Généralités

L'étude des accidents montre que la place la plus sûre pour un enfant est à l'arrière.

Les enfants âgés de moins de 12 ans ou mesurant moins de 150 cm doivent, si possible, être transportés uniquement sur un siège arrière dans des systèmes de retenue pour enfant prévus pour leur âge, leur poids et leur taille. Attacher les enfants de plus de 12 ans avec une ceinture de sécurité dès que le système de retenue pour enfant ne convient plus en raison de leur âge, de leur poids ou de leur taille.

## Consigne de sécurité

### AVERTISSEMENT

Les enfants mesurant moins de 150 cm ne peuvent pas boucler correctement la ceinture de sécurité sans système de retenue pour enfant supplémentaire. La protection offerte par les ceintures de sécurité peut être limitée, voire inexistante, si elles ne sont pas bouclées correctement. Une ceinture de sécurité mal positionnée peut provoquer des blessures supplémentaires, par exemple en cas d'accident, de freinage ou de manœuvre d'évitement. Il y a risque de blessures ou danger de mort. Attacher les enfants de moins de 150 cm avec des systèmes de retenue pour enfants adaptés.

## Enfant sur le siège du passager avant

### Généralités

En cas d'utilisation d'un système de retenue pour enfant sur le siège du passager avant, s'assurer que l'airbag frontal et l'airbag latéral sont désactivés du côté du passager avant. Les airbags du passager avant ne peuvent être désactivés qu'à l'aide de l'interrupteur à clé correspondant. S'il n'est pas possible de désactiver les airbags du passager avant, ne pas installer les enfants dans des systèmes de retenue pour enfants adaptés sur le siège du passager avant.

Plus d'informations :

Interrupteur à clé pour les airbags du passager avant, voir page 187.

## Consigne de sécurité

### AVERTISSEMENT

Lors du déclenchement, les airbags actifs de passager avant peuvent blesser un enfant assis dans un système de retenue pour enfants. Risque de blessures. S'assurer que les airbags côté passager avant sont désactivés et que le

témoin « PASSENGER AIRBAG OFF » est allumé.

## Montage de systèmes de retenue pour enfants

### Généralités

Lors de la sélection, du montage et de l'utilisation de systèmes de retenue pour enfant, respecter les informations et les consignes d'utilisation et de sécurité du fabricant du système de retenue pour enfant.

## Consignes de sécurité

### AVERTISSEMENT

La protection offerte peut être limitée, voire inexistante, si les systèmes de retenue ou leurs systèmes de fixation sont endommagés ou ont été sollicités lors d'un accident. Un enfant ne pourra pas être suffisamment retenu, par exemple en cas d'accident, de freinage ou de manœuvre d'évitement. Il y a risque de blessures ou danger de mort.

Ne plus utiliser les systèmes de retenue pour enfants endommagés ou sollicités lors d'un accident.

Faire contrôler et remplacer les systèmes de fixation endommagés ou sollicités lors d'un accident par un partenaire de service après-vente du constructeur, un autre partenaire de service après-vente qualifié ou un atelier qualifié.

### AVERTISSEMENT

La stabilité du système de retenue pour enfants est limitée, voire supprimée, en cas de réglage ou de montage incorrects du siège. Risque de blessures ou danger de mort. Veiller à ce que le système de retenue pour enfants repose bien contre le dossier du siège. Adapter

l'inclinaison du dossier de tous les sièges concernés et régler correctement les sièges. Veiller à ce que les sièges et leurs dossiers soient correctement enclenchés ou verrouillés. Si possible, adapter la hauteur des appuie-tête ou retirer ceux-ci.

## Sur le siège du passager avant

### Désactivation des airbags

#### **⚠ AVERTISSEMENT**

Lors du déclenchement, les airbags actifs de passager avant peuvent blesser un enfant assis dans un système de retenue pour enfants. Risque de blessures. S'assurer que les airbags côté passager avant sont désactivés et que le témoin « PASSENGER AIRBAG OFF » est allumé.

Avant de monter un système de retenue pour enfant sur le siège du passager avant, s'assurer que l'airbag frontal et l'airbag latéral sont désactivés du côté du passager avant. Si l'airbag ne peut pas être désactivé, ne pas monter de système de retenue pour enfant.

Plus d'informations :

Interrupteur à clé pour les airbags du passager avant, voir page 187.

### Systèmes de retenue pour enfants dos à la route

#### **⚠ DANGER**

Lors du déclenchement, les airbags actifs de passager avant peuvent blesser un enfant assis dans un système de retenue pour enfants. Risque de blessures ou danger de mort. S'assurer que les airbags côté passager avant sont désactivés et que le témoin « PASSENGER AIRBAG OFF » est allumé.



Observer les indications qui figurent sur le pare-soleil côté passager.

Ne jamais utiliser de système de retenue pour enfant dos à la route sur un siège dont l'airbag frontal est activé ; l'enfant risque d'être tué ou gravement blessé.

### Position et hauteur d'assise

Après le montage d'un système universel de retenue pour enfant, reculer et relever au maximum le siège passager avant. Cette position et hauteur de siège assure la meilleure trajectoire possible de la ceinture de sécurité et une protection maximale en cas d'accident.

Si le point de fixation supérieur de la ceinture de sécurité se trouve devant le guide-ceinture du siège enfant, avancer le siège du passager avant avec précaution jusqu'à obtenir la meilleure trajectoire de ceinture de sécurité possible.

### Largeur du dossier

Avec largeur de dossier réglable : avant de monter un système de retenue pour enfant sur le siège du passager avant, régler la largeur maximale du dossier. Ne plus modifier la largeur de dossier et ne plus activer la position de mémoire.

## Fixation siège enfant ISOFIX

### Généralités

Lors du choix, de la pose et de l'utilisation de systèmes de retenue pour enfant ISOFIX, res-

pecter les informations et les consignes d'utilisation et de sécurité du fabricant du système de retenue pour enfant.

## Systèmes de retenue pour enfants ISOFIX adaptés

Il n'est pas possible d'utiliser tous les systèmes de retenue pour enfants ISOFIX sur les sièges appropriés. La classe et la catégorie de taille correspondantes sont indiquées par une lettre ou un code ISO sur une plaque apposée sur le siège enfant.

Plus d'informations :

Sièges adaptés à l'installation de systèmes de retenue pour enfants, voir page 134.

## Fixations pour les ancrages ISOFIX inférieurs

### Consigne de sécurité

#### AVERTISSEMENT

La protection offerte par les systèmes de retenue pour enfant ISOFIX est limitée si ces derniers ne sont pas correctement enclenchés. Il y a risque de blessures ou danger de mort. Veiller à ce que l'ancrage inférieur soit correctement enclenché et à ce que le système de retenue pour enfant ISOFIX repose fermement contre le dossier du siège.

### Position

Symbole	Signification
	Le symbole correspondant indique les fixations pour les ancrages ISOFIX inférieurs.
	
	

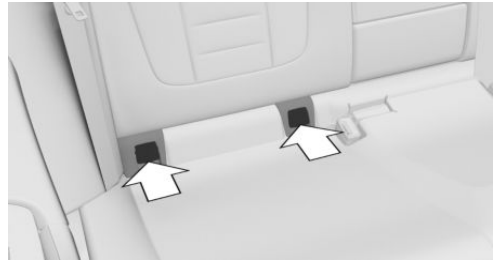
Les fixations pour les ancrages ISOFIX inférieurs se trouvent derrière les caches indiqués.

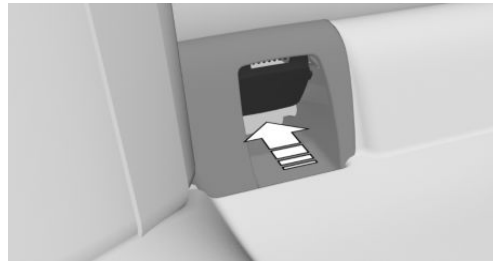

Les caches se rabattent automatiquement vers l'arrière lors de l'insertion des ancrages d'un système de retenue pour enfant.

## Avant le montage de systèmes de retenue pour enfant ISOFIX

Écartez la ceinture de sécurité de la zone de la fixation siège enfant.

## Montage de systèmes de retenue pour enfant ISOFIX

1. Monter le système de retenue pour enfants, voir la notice du fabricant.
2. Veiller à ce que les deux ancrages ISOFIX soient correctement enclenchés.

## Systèmes de retenue pour enfants i-Size

### Généralités

i-Size est une réglementation d'homologation pour systèmes de retenue pour enfants.

Symbole	Signification
---------	---------------



Si ce symbole est visible dans le véhicule, cela signifie que le véhicule a été homologué conformément à i-Size. Le symbole indique les points de fixation pour les ancrages inférieurs du système. Les ancrages inférieurs sont conformes aux normes européennes i-Size.



Le symbole correspondant indique le point de fixation pour la sangle de retenue supérieure.

## Points de fixation pour la sangle de retenue supérieure

### Consignes de sécurité

#### AVERTISSEMENT

Une utilisation incorrecte de la sangle de retenue supérieure du système de retenue pour enfant réduit la protection apportée par le système. Il y a risque de blessures. Veiller à ce que la sangle de retenue supérieure ne passe pas sur des arêtes vives et à ce qu'elle soit amenée sans torsion jusqu'au point de fixation supérieur.

#### AVERTISSEMENT

L'effet de protection du système de retenue pour enfant peut être limité ou inexistant en cas de dossier de siège arrière non verrouillé. Dans certaines situations, par exemple un freinage ou un accident, le dossier de siège arrière peut basculer vers l'avant. Risque de blessures ou

danger de mort. Veiller à ce que les dossiers de siège arrière soient verrouillés.

#### REMARQUE

Les points de fixation des sangles de retenue supérieures des systèmes de retenue pour enfants sont conçus uniquement pour ces sangles. La fixation d'autres objets peut entraîner l'endommagement des points de fixation. Risque de dommages matériels. Fixer uniquement des systèmes de retenue pour enfant aux points de fixation supérieurs.

### Points de fixation

Symbole	Signification
---------	---------------



Le symbole correspondant indique le point de fixation pour la sangle de retenue supérieure.

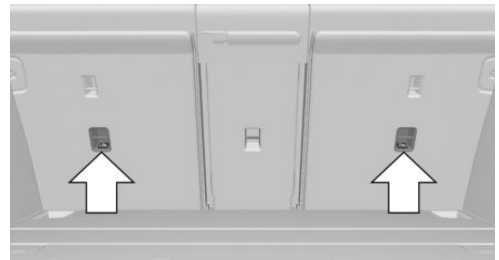

Selon la version d'équipement, deux ou trois points de fixation existent pour la sangle de retenue supérieure des systèmes de retenue pour enfants ISOFIX.

## Guidage de la sangle de retenue

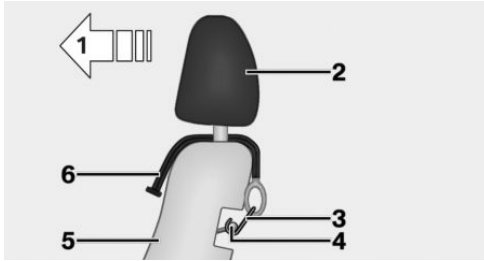

- 1 Sens de déplacement
- 2 Appuie-tête
- 3 Crochet de la sangle de retenue supérieure
- 4 Point de fixation
- 5 Dossier du siège
- 6 Sangle de retenue supérieure

## Accrochage de la sangle de retenue supérieure au point de fixation

1. Remonter l'appuie-tête le cas échéant.
2. Faire passer la sangle de retenue supérieure entre les fixations de l'appuie-tête, ou de chaque côté, jusqu'au point de fixation.
3. Le cas échéant, passer la sangle de retenue entre le dossier et le cache-bagages.
4. Accrocher le crochet de sangle de retenue au point de fixation.
5. Tirer la sangle de retenue vers le bas pour la tendre.
6. Le cas échéant, abaisser et enclencher l'appuie-tête.

## Sièges adaptés à l'installation de systèmes de retenue pour enfants

### Généralités

Les dispositions légales qui déterminent les sièges enfant à utiliser en fonction de l'âge et de la taille peuvent varier d'un pays à l'autre. Respecter les dispositions légales nationales en vigueur.

De plus amples informations peuvent être obtenues auprès d'un partenaire de service après-vente du constructeur, d'un autre partenaire de

service après-vente qualifié ou d'un atelier qualifié.

Pour obtenir des informations détaillées sur l'utilisation de systèmes de retenue pour enfant :









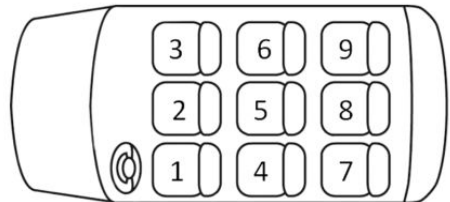

Sièges adaptés aux systèmes de retenue pour enfant, voir page 383.

### Sièges et systèmes de retenue pour enfants







La section suivante fournit des informations sur les systèmes de retenue pour enfants appropriés en fonction de l'emplacement dans le véhicule.

Véhicule à direction à gauche, disposition des sièges :



Siège	Airbag passager avant	Fixation			
1					
3 a)	ON				
	OFF				
4, 6 - b)					
				e) 	
5 - c, d)					

- a) Adapter le réglage longitudinal du siège du passager avant et, si nécessaire, le relever au maximum afin de permettre un positionnement optimal de la ceinture.
- b) Si les sièges enfant sont utilisés sur les sièges arrière, adapter si nécessaire le réglage longitudinal du siège avant et ajuster ou retirer l'appuie-tête du siège arrière.
- c) Utiliser les places extérieures uniquement si les boucles de ceinture sont accessibles.
- d) La place ne convient pas aux sièges enfant avec pied de soutien.
- e) Selon l'équipement ou la version de pays.

Symbole	Signification	Symbole	Signification
	Ne convient pas aux systèmes de retenue pour enfants.		Convient aux systèmes de retenue pour enfants ISOFIX.
	Convient aux systèmes de retenue pour enfants de la catégorie « Universel » qui sont autorisés pour cette classe de poids.		Convient aux systèmes de retenue pour enfants ISOFIX et i-Size.
	Convient aux systèmes de retenue pour enfants de la catégorie « Semi-Universel » si le véhicule et le siège figurent dans la liste des types de véhicules du fabricant du système.		Convient aux systèmes de retenue pour enfants ISOFIX avec sangle de retenue supérieure.

## Sièges enfant recommandés

Lors de la sélection, du montage et de l'emploi de systèmes de retenue pour enfants, respecter les indications, ainsi que les consignes d'utilisation et de sécurité du fabricant du système.

Le constructeur du véhicule recommande les systèmes de retenue pour enfants suivants :

- ▷ Maxi-Cosi CabrioFix.
- ▷ Maxi-Cosi FamilyFix Base.
- ▷ Römer DUO PLUS.
- ▷ Römer KIDFIX XP.
- ▷ Osann Up.

## Condamnation des portes et des vitres à l'arrière

### Généralités

Dans certains cas, il peut être utile de verrouiller les portes et les vitres arrière, par exemple si des enfants font partie du voyage.

### Portes



Relever le levier de sûreté sur les portes arrière.

La porte correspondante ne peut être ouverte que de l'extérieur.

## Commutateur de sécurité pour les places arrière



Actionner la touche sur la porte conducteur.

Différentes fonctions sont bloquées et ne peuvent plus être commandées à l'arrière.

Plus d'informations :

Commutateur de sécurité, voir page [112](#).

# Conduite

## Équipement du véhicule

Ce chapitre comprend tous les équipements de série, spécifiques à un pays et en option, proposés pour cette série de modèles. C'est pourquoi, les équipements et les fonctions indisponibles dans un véhicule en raison des options choisies ou de la version de pays, sont également décrits. Ceci s'applique également aux fonctions et systèmes de sécurité. L'utilisation des fonctions et systèmes correspondants implique le respect des lois et des règlements en vigueur.

## Bouton Start/Stop

### Principe



L'état de marche est activé/désactivé en actionnant le bouton Start/Stop.

L'état de marche est activé si la pédale de frein est enfoncée lors de l'actionnement du bouton Start/Stop.

Une nouvelle pression sur le bouton Start/Stop désactive l'état de marche et l'état opérationnel est activé.

Plus d'informations :

- ▷ État de marche, voir page 50.
- ▷ État opérationnel, voir page 50.

### Démarrage du véhicule

1. Activer l'état de marche.
2. Régler la position de commande.
3. Desserrer le frein de stationnement.
4. Démarrer.

## Fonction Start/Stop automatique

### Principe

La fonction Start/Stop automatique permet d'économiser du carburant. Pour cela, le système coupe le moteur à combustion pendant un arrêt, par exemple dans un embouteillage ou à un feu. L'état de marche reste activé. Quand il faut repartir, le moteur redémarre automatiquement.

### Généralités

Après chaque démarrage du moteur avec le bouton Start/Stop, la fonction Start/Stop automatique est en veille. La fonction est activée à partir d'environ 5 km/h.

### Arrêt du moteur

### Conditions de fonctionnement

#### Boîte de vitesses automatique M Sport

Le moteur se coupe automatiquement pendant un arrêt dans les conditions suivantes :

- ▷ Manette de sélection dans la position D du sélecteur.
- ▷ Le conducteur laisse le pied sur la pédale de frein pendant l'arrêt du véhicule ou bien le véhicule est immobilisé par la fonction Automatic Hold.
- ▷ La ceinture de sécurité du conducteur est bouclée ou la porte du conducteur est fermée.

## Boîte de vitesses automatique Sport M : arrêt manuel du moteur

Si, à l'arrêt du véhicule, le moteur n'a pas été coupé automatiquement, il est possible de le faire manuellement :

- ▷ Appuyer de nouveau très vite sur la pédale de frein à partir de la position actuelle.
- ▷ Mettre la manette de sélection en position P.

Le moteur est coupé si toutes les conditions de fonctionnement sont réunies.

## Climatiseur lorsque le moteur est à l'arrêt

Quand le moteur est arrêté, le débit d'air du climatiseur est diminué.

## Affichages sur le combiné d'instruments

### Généralités



L'affichage du combiné d'instruments indique que la fonction Start/Stop automatique est prête pour le démarrage automatique du moteur.

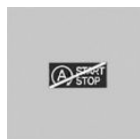

Le témoin signale que les conditions d'un arrêt automatique du moteur ne sont pas remplies.

## Affichages sur l'écran de contrôle

### Temps total du moteur à l'arrêt

Le temps total pendant lequel le moteur a été mis à l'arrêt par la fonction Start/Stop automatique est indiqué dans les données du trajet.

Après le ravitaillement, le temps total est automatiquement réinitialisé.

## Restrictions de fonctionnement

Le moteur ne se coupe pas automatiquement dans les situations suivantes :

- ▷ Dans les fortes pentes.
- ▷ Lorsque le frein n'est pas actionné assez vigoureusement.
- ▷ Température extérieure élevée et climatiseur automatique en marche.
- ▷ Habitacle pas encore réchauffé ou refroidi comme désiré.
- ▷ En cas de risque de buée sur les vitres quand le climatiseur automatique est allumé.
- ▷ Le moteur ou d'autres pièces n'ont pas encore atteint la température de service.
- ▷ Refroidissement du moteur nécessaire.
- ▷ Fort braquage ou manipulation du volant.
- ▷ Batterie du véhicule fortement déchargée.
- ▷ En altitude.
- ▷ Le capot est déverrouillé.
- ▷ Le système d'assistance en descente HDC est activé.
- ▷ L'assistant de stationnement est activé.
- ▷ Circulation en accordéon.
- ▷ Position de la manette de sélection sur N ou R.
- ▷ Après une marche arrière.

## Démarrage du moteur

### Conditions de fonctionnement

#### Boîte de vitesses automatique M Sport

Au démarrage, le moteur est lancé automatiquement dans les conditions suivantes :

- ▷ En relâchant la pédale de frein.
- ▷ Lorsque la fonction Automatic Hold est activée : appuyer sur la pédale d'accélérateur.

## Démarrage

Après démarrage du moteur, accélérer comme d'habitude.

## Fonction de sécurité

Quand une des conditions suivantes est remplie, le moteur ne démarre pas automatiquement après un arrêt automatique :

- ▶ La ceinture de sécurité du conducteur est déboutlée et la porte du conducteur est ouverte.
- ▶ Le capot a été déverrouillé.

Certains témoins s'allument plus longtemps que d'autres.

Ce n'est qu'en appuyant sur le bouton Start/Stop que le moteur démarre.

## Limites du système

Même si vous ne devez pas repartir, le moteur arrêté démarre automatiquement dans les situations suivantes :

- ▶ Habitacle surchauffé avec fonction de refroidissement activée.
- ▶ Habitacle fortement refroidi, le chauffage étant allumé.
- ▶ En cas de risque de buée sur les vitres quand le climatiseur automatique est allumé.
- ▶ Lors d'une manœuvre de braquage.
- ▶ Passage de la position D de manette de sélection sur la position N ou R.
- ▶ Passage de la position P de manette de sélection sur la position N, D ou R.
- ▶ Batterie du véhicule fortement déchargée.
- ▶ Lancer une mesure du niveau d'huile.

## Fonctions additionnelles Start/Stop automatique

Selon l'équipement et la version de pays, le véhicule comprend divers capteurs permettant de détecter le trafic routier. La fonction Start/Stop automatique peut ainsi s'adapter aux différentes

conditions de la circulation et, le cas échéant, anticiper.

Par exemple, dans les cas suivants :

- ▶ Si le système détecte une situation où il est prévisible que le temps d'arrêt soit très court, le moteur n'est pas coupé automatiquement. Un message s'affiche sur l'écran de contrôle selon la situation.
- ▶ Si la situation détectée indique que le véhicule doit redémarrer sous peu, le moteur démarre automatiquement.

La fonction peut être limitée, par exemple si les données du système de navigation sont anciennes, ne sont plus valables ou ne sont plus disponibles.

## Activation/désactivation manuelle du système

### Principe

Le moteur n'est pas coupé automatiquement.

Pendant un arrêt automatique du moteur, le moteur redémarre.

### Par la touche



Appuyer sur la touche.

### Affichage

- ▶ La LED est allumée : la fonction Start/Stop automatique est désactivée.
- ▶ La LED est éteinte : la fonction Start/Stop automatique est activée.

## Immobilisation du véhicule pendant un arrêt automatique du moteur

### Généralités

Lors d'un arrêt automatique du moteur, le véhicule peut être immobilisé en toute sécurité, par exemple pour le quitter.

### Boîte de vitesses automatique M Sport

1. Appuyer sur le bouton Start/Stop.
  - ▷ L'état de marche est désactivé.
  - ▷ L'état opérationnel est activé.
  - ▷ La manette de sélection se met automatiquement en position P.
2. Serrer le frein de stationnement.

## Désactivation automatique

### Généralités

Dans certaines situations, la fonction Start/Stop automatique est automatiquement désactivée pour garantir la sécurité, par exemple si le système détecte l'absence du conducteur.

### Dysfonctionnement

La fonction Start/Stop automatique ne coupe plus automatiquement le moteur. Un message Check-Control s'affiche. Il est possible de continuer à rouler. Faire contrôler le système par un partenaire de service après-vente du constructeur ou un autre partenaire de service après-vente qualifié ou par un atelier qualifié.

## Frein de stationnement

### Principe

Le frein de stationnement sert à immobiliser le véhicule à l'arrêt pour l'empêcher de rouler.

## Consignes de sécurité

### AVERTISSEMENT

Un véhicule non immobilisé peut se mettre en mouvement tout seul et commencer à rouler. Risque d'accident. Avant de quitter le véhicule, l'immobiliser pour l'empêcher de se mettre à rouler.

Pour s'assurer que le véhicule est protégé contre le déplacement involontaire, respecter ce qui suit :

- ▷ Serrer le frein de stationnement.
- ▷ En montée ou descente, tourner les roues avant en direction de la bordure du trottoir.
- ▷ En montée ou descente, sécuriser en plus le véhicule, par exemple avec une cale.

### AVERTISSEMENT

Des enfants ou des animaux laissés sans surveillance peuvent mettre le véhicule en mouvement et se mettre en danger ou les autres usagers, par exemple avec les actions suivantes :

- ▷ Action du bouton Start/Stop.
- ▷ Desserrage du frein de stationnement.
- ▷ Ouverture et fermeture des portes ou des vitres.
- ▷ Placement de la manette de sélection sur la position N.
- ▷ Utilisation d'équipements du véhicule.

Risque d'accident ou de blessures. Ne pas laisser des enfants ni des animaux sans surveillance dans le véhicule. Emporter la clé du véhicule et verrouiller le véhicule en le quittant.

## Aperçu



Frein de stationnement

## Serrage

### Véhicule à l'arrêt



Tirer sur le commutateur.

La LED s'allume.



Le témoin dans le combiné d'instruments s'allume en rouge. Le frein de stationnement est serré.

### Pendant le trajet

#### Généralités

L'utilisation pendant la conduite sert de freinage d'urgence.



Tirer le commutateur et le maintenir. Le véhicule freine énergiquement tant que le commutateur est tiré.



Le témoin sur le combiné d'instruments s'allume en rouge, un signal retentit et les feux stop s'allument.

Un message Check-Control s'affiche.

Lorsque le véhicule est immobile, le frein de stationnement est serré.

## Desserrage

### Desserrage manuel

1. Activer l'état de marche.
2.  Appuyer sur le commutateur alors que la pédale de frein est enfoncée ou que la manette de sélection se trouve en position P. La LED et le témoin s'éteignent. Le frein de stationnement est desserré.

### Desserrage automatique

Le frein de stationnement est desserré automatiquement lors du démarrage.

La LED et le témoin s'éteignent.

## Automatic Hold

### Principe

Le système facilite la conduite par un serrage et un desserrage automatiques du frein de stationnement, par exemple en circulation en accor-déon.

Le véhicule est maintenu automatiquement à l'arrêt.

Pendant les démarrages en côte, le système empêche le véhicule de reculer.

### Généralités

Le frein de stationnement est serré automatiquement dans les conditions suivantes :

- ▷ L'état de marche est désactivé.
- ▷ La porte du conducteur s'ouvre à l'arrêt.
- ▷ Pendant le trajet, le frein de stationnement est serré jusqu'à l'arrêt.

## Consignes de sécurité

### AVERTISSEMENT

Un véhicule non immobilisé peut se mettre en mouvement tout seul et commencer à rouler. Risque d'accident. Avant de quitter le véhicule, l'immobiliser pour l'empêcher de se mettre à rouler.

Pour s'assurer que le véhicule est protégé contre le déplacement involontaire, respecter ce qui suit :

- ▷ Serrer le frein de stationnement.
- ▷ En montée ou descente, tourner les roues avant en direction de la bordure du trottoir.
- ▷ En montée ou descente, sécuriser en plus le véhicule, par exemple avec une cale.

### AVERTISSEMENT

Des enfants ou des animaux laissés sans surveillance peuvent mettre le véhicule en mouvement et se mettre en danger ou les autres usagers, par exemple avec les actions suivantes :

- ▷ Action du bouton Start/Stop.
- ▷ Desserrage du frein de stationnement.
- ▷ Ouverture et fermeture des portes ou des vitres.
- ▷ Placement de la manette de sélection sur la position N.
- ▷ Utilisation d'équipements du véhicule.

Risque d'accident ou de blessures. Ne pas laisser des enfants ni des animaux sans surveillance dans le véhicule. Emporter la clé du véhicule et verrouiller le véhicule en le quittant.

### REMARQUE

La fonction Automatic Hold serre le frein de stationnement lorsque le véhicule est à l'arrêt et empêche le véhicule de rouler dans les stations de lavage automatiques. Risque de dommages matériels. Désactiver la fonction Auto-

matic Hold avant d'entrer dans la station de lavage automatique.

## Aperçu



**AUTO H** Fonction Automatic Hold

## Activation de la fonction Automatic Hold

1. Activer l'état de marche.
2. **AUTO H** Appuyer sur la touche.  
La LED s'allume.

**AUTO H** Les témoins s'allument en vert.  
La fonction Automatic Hold est activée.  
Le dernier réglage choisi est conservé lors du redémarrage du véhicule.

## La fonction Automatic Hold retient le véhicule

L'état de fonctionnement est établi et la porte conducteur est fermée.

**PARK (P)** Après l'actionnement des freins, par exemple à un feu rouge, le véhicule est empêché automatiquement de rouler.

Les témoins s'allument en vert.

## Démarrage

Pour démarrer, appuyer sur la pédale d'accélérateur.

Le frein se desserre automatiquement et le témoin du frein de stationnement s'éteint.

## Activation automatique du frein de stationnement

Le frein de stationnement est serré automatiquement lorsque le véhicule est maintenu par la fonction Automatic Hold et que l'état de marche est désactivé ou que vous quittez le véhicule.



Le témoin passe du vert au rouge.

Le frein de stationnement n'est pas serré lorsque l'état de marche est désactivé alors que le véhicule roule sur son erre. La fonction Automatic Hold est ici désactivée.

## Désactivation de l'état de fonctionnement



Appuyer sur la touche.

La LED s'éteint.



Le témoin s'éteint.

La fonction Automatic Hold est désactivée.

Si le véhicule est retenu par la fonction Automatic Hold, appuyer également sur la pédale de frein en coupant le contact.

## Dysfonctionnement

En cas de panne ou de dysfonctionnement du frein de stationnement, immobiliser le véhicule avant de le quitter pour l'empêcher de se mettre à rouler.

Un message check-control s'affiche.

Après avoir quitté le véhicule, sécuriser celui-ci contre tout déplacement involontaire, par exemple avec une cale.

## Après une coupure de courant

Pour rétablir la capacité de fonctionnement du frein de stationnement après une coupure de l'alimentation électrique :

1. Activer l'état opérationnel.
2.  Tirer sur le commutateur tout en appuyant sur la pédale de frein ou avec la manette de sélection en position P et ensuite l'enfoncer.

La procédure peut durer quelques secondes. Des bruits éventuels sont normaux.



Le témoin s'éteint dès que le frein de stationnement est de nouveau prêt à fonctionner.

## Clignotants

### Clignotants dans les rétroviseurs extérieurs

Ne pas rabattre les rétroviseurs extérieurs lors de la conduite ou pendant le fonctionnement des clignotants ou des feux de détresse afin que les ampoules de clignotants montées dans les rétroviseurs extérieurs soient bien reconnaissables.

### Clignotement

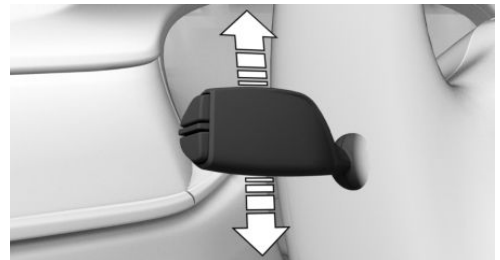

Pousser la manette au-delà du point de résistance.

## Commande impulsionnelle des clignotants

Actionner légèrement la manette vers le haut ou vers le bas.

La durée de la commande impulsionnelle des clignotants peut être réglée.

1. « CAR »
2. « Réglages »
3. « Éclairage extérieur »
4. « Impulsion clignotants »
5. Sélectionner le réglage désiré.

Le réglage est mémorisé pour le profil de conducteur actuellement utilisé.

## Clignotement bref

Appuyer sur la manette jusqu'au point de résistance et la maintenir aussi longtemps que vous souhaitez.

## Feux de route, appel de phares

Pousser la manette vers l'avant ou le tirer vers l'arrière.

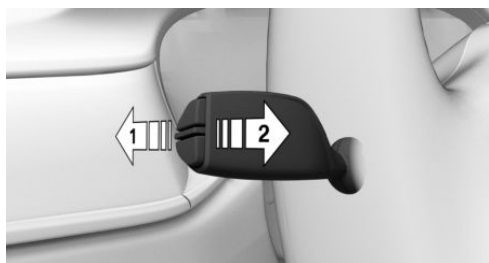

- Feux de route allumés, flèche 1.  
Les feux de route s'allument si les feux de croisement sont activés.
- Feux de route éteints/appel de phares, flèche 2.

## Essuie-glace

### Généralités

Ne pas utiliser les essuie-glaces si le pare-brise est sec, car cela entraîne l'usure prématurée ou l'endommagement des balais.

### Consignes de sécurité

#### **⚠ AVERTISSEMENT**

Si les essuie-glace se mettent en mouvement alors qu'ils sont dépliés, des parties du corps peuvent être coincées ou cela peut endommager des pièces du véhicule. Risque de blessures ou risque de dommages matériels. Veiller à ce que le véhicule soit désactivé lorsque les essuie-glace sont dépliés et qu'ils soient rabattus lors de la remise en marche des essuie-glace.

#### **⚠ REMARQUE**

Si les essuie-glaces sont bloqués par le gel, leur mise en marche peut entraîner l'arrachement des balais et la surchauffe du moteur des essuie-glace. Risque de dommages matériels. Dégivrer le pare-brise avant de mettre en marche les essuie-glace.

### Mise en marche

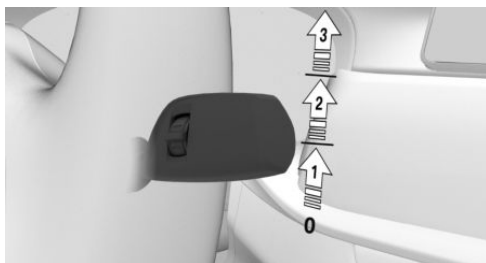

Pousser la manette vers le haut jusqu'à la position souhaitée.

- ▶ Position de repos des essuie-glace, position 0.
- ▶ Détecteur de pluie, position 1.
- ▶ Vitesse normale des essuie-glace, position 2.  
À l'arrêt, le balayage passe en fonctionnement intermittent.
- ▶ Vitesse rapide des essuie-glace, position 3.  
À l'arrêt, les essuie-glace passent à la vitesse normale.

En cas d'interruption du trajet avec système d'essuie-glace activé : lorsque le trajet est repris, les essuie-glace fonctionnent sur le niveau réglé en dernier.

## Arrêt et bref balayage

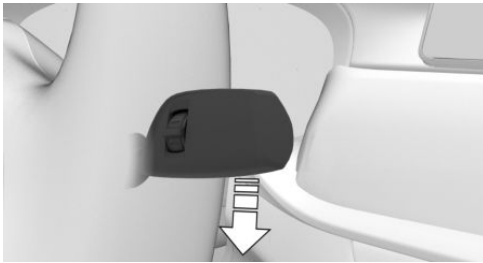

Actionner la manette vers le bas.

- ▶ Désactivation : pousser la manette vers le bas jusqu'à la position de base.
- ▶ Bref balayage : pousser la manette vers le bas à partir de la position de base.  
Si vous la relâchez, la manette revient en position de départ.

## Détecteur de pluie

### Principe

Le détecteur de pluie commande automatiquement le fonctionnement des essuie-glaces en fonction de l'intensité de la pluie.

### Généralités

Le détecteur se trouve sur le pare-brise, juste devant le rétroviseur intérieur.

## Consigne de sécurité

### ⚠ REMARQUE

Dans les stations de lavage, les essuie-glace peuvent être activés de manière involontaire lorsque le détecteur de pluie est activé. Risque de dommages matériels. Désactiver le détecteur de pluie dans les stations de lavage.

## Activation

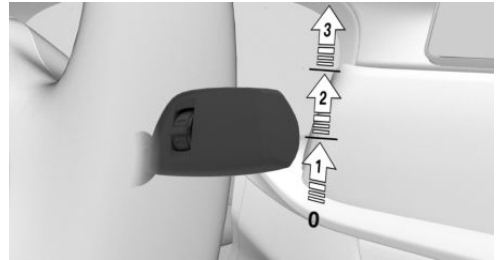

Pousser la manette une fois vers le haut à partir de la position de base, flèche 1.

Un cycle de balayage démarre.

La LED située dans la manette d'essuie-glace s'allume.

Par temps de gel, il se peut qu'aucun cycle de balayage ne démarre.

## Désactivation

Repousser la manette sur sa position de base.

## Réglage de la sensibilité du détecteur de pluie

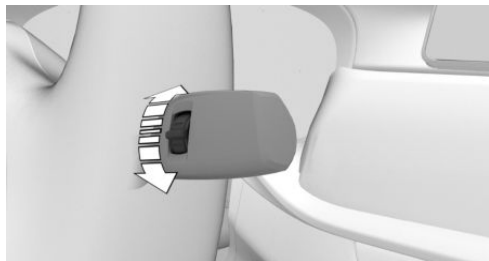

Tourner la molette pour régler la sensibilité du détecteur de pluie.

Vers le haut : haute sensibilité du détecteur de pluie.

Vers le bas : faible sensibilité du détecteur de pluie.

## Système lave-glace

### Consignes de sécurité

#### AVERTISSEMENT

Par basses températures, le liquide lave-glace peut geler sur le pare-brise et limiter la visibilité. Risque d'accident. N'utiliser le lave-glace que lorsque le gel du liquide lave-glace est exclu. En cas de besoin, utiliser de l'antigel.

#### REMARQUE

La pompe de lavage ne peut pas fonctionner comme prévu lorsque le réservoir de lavage est vide. Risque de dommages matériels. Ne pas utiliser le lave-glace lorsque le réservoir de lavage est vide.

## Nettoyer le pare-brise



Tirer sur la manette.

Le liquide de lave-glace est projeté sur le pare-brise et l'essuie-glace se met brièvement en marche.

## Gicleurs de lave-glace

Les gicleurs de lave-glace sont chauffés automatiquement lorsque l'état opérationnel est activé.

## Position relevée des essuie-glaces

### Principe

En position d'écartement, les essuie-glaces peuvent être écartés du pare-brise.

### Généralités

Important par exemple pour le remplacement des balais d'essuie-glace ou pour les relever du pare-brise en cas de gel.

### Consignes de sécurité

#### AVERTISSEMENT

Si les essuie-glace se mettent en mouvement alors qu'ils sont dépliés, des parties du corps peuvent être coincées ou cela peut endommager des pièces du véhicule. Risque de blessures ou risque de dommages matériels. Veiller à ce que le véhicule soit désactivé lorsque les essuie-glace sont dépliés et qu'ils soient rabattus lors de la remise en marche des essuie-glace.

**REMARQUE**

Si les essuie-glaces sont bloqués par le gel, leur mise en marche peut entraîner l'arrachement des balais et la surchauffe du moteur des essuie-glace. Risque de dommages matériels. Dégivrer le pare-brise avant de mettre en marche les essuie-glace.

**Écarter les essuie-glace**

1. Activer l'état opérationnel.
2. Maintenir la manette d'essuie-glace actionnée vers le bas jusqu'à ce que les essuie-glace stoppent dans une position presque verticale.

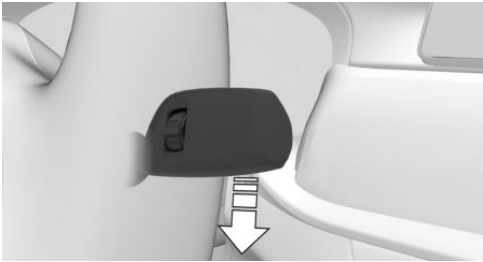

3. Soulever les essuie-glace complètement du pare-brise.

**Rabattre les essuie-glace**

Activer de nouveau le dispositif d'essuyage après avoir rabattu les essuie-glaces.

1. Rabattre les essuie-glace complètement sur le pare-brise.

2. Activer l'état opérationnel et maintenir à nouveau la manette d'essuie-glace en bas.
3. Les essuie-glace reviennent en position de base et sont de nouveau prêts à fonctionner.

**Boîte de vitesses automatique M Sport****Généralités**

La commande de la boîte de vitesses automatique M Sport est effectuée via la manette de sélection ou les deux palettes de commande au volant.

Les fonctions suivantes sont à votre disposition :

- ▷ Différents programmes de conduite : mode Drive ou mode séquentiel.
- ▷ Assistant basse vitesse.
- ▷ Différents programmes Drivelogic.
- ▷ Launch Control.
- ▷ Affichages de passage de rapport supérieur, témoins lumineux de passage des vitesses.

**Consigne de sécurité****AVERTISSEMENT**

Un véhicule non immobilisé peut se mettre en mouvement tout seul et commencer à rouler. Risque d'accident. Avant de quitter le véhicule, l'immobiliser pour l'empêcher de rouler, par ex. en serrant le frein de stationnement.

## Aperçu

### Manette de sélection



### Fonctions de la manette de sélection

Symbole	Fonction
	Programmes Drivelogic
R	Marche arrière.
N	Neutre, point mort.
	Position centrale, position marche avant.
-	Rétrograder, manuellement.
+	Passage au rapport supérieur, manuellement.
D/S	Mode Drive ou mode séquentiel.
P	Stationnement.

### Positions de la manette de sélection

#### D Mode Drive

Position de la manette de sélection pour la conduite. Toutes les vitesses pour la marche avant sont passées automatiquement.

#### S Mode séquentiel

Position de la manette de sélection pour la conduite. Tous les rapports en marche avant doivent être passés manuellement.

#### R Marche arrière

N'engager la position R que lorsque le véhicule est immobilisé.

#### N Neutre, point mort

Lorsque la manette de sélection est en position N, le véhicule peut être poussé ou rouler sans action du moteur, par exemple dans les stations de lavage.

#### P Parking

Position de la position de la manette de sélection, par exemple pour stationner le véhicule. Lorsque la manette de sélection de vitesses est sur la position P, les roues motrices sont alors bloquées par la boîte de vitesses.

N'engager la position P que lorsque le véhicule est immobilisé.

La manette de sélection est automatiquement placée sur la position P, par exemple, dans les situations suivantes :

- ▷ Après désactivation de l'état de marche ou de l'état opérationnel, lorsque la manette de sélection est en position D/S ou R.
- ▷ Après désactivation de l'état de marche, lorsque la manette de sélection est en position N.
- ▷ Quand, à l'arrêt, la manette de sélection est en position D/S ou R, la ceinture de sécurité du conducteur est déboutonnée, la porte conducteur est ouverte et le frein non actionné.

### Réglage de la position de la manette de sélection

#### Généralités

Actionner le frein jusqu'au démarrage, car le véhicule se déplace dès qu'un rapport est engagé.

La position engagée du sélecteur est affichée sur le combiné d'instruments et sur la manette de sélection.

### Conditions de fonctionnement

La manette de sélection passe de la position P sur une autre position uniquement lorsque l'état de marche est activé et que la pédale de frein est actionnée.

### Positionnement de la manette de sélection sur D/S, N, R



Lorsque la ceinture du conducteur est bouclée, actionner le frein et tirer ou pousser la manette de sélection dans la direction souhaitée. Une fois relâchée, la manette de sélection revient en position médiane.

La manette de sélection s'enclenche en position R.

### Mettre la manette de sélection en position P



Appuyer sur la touche P.

## Déplacement du véhicule sans l'aide du moteur

### Généralités

Dans la plupart des cas, le véhicule doit rouler sans l'aide du moteur sur un court trajet, par exemple dans un tunnel de lavage ou lorsqu'il est nécessaire de le pousser.

### Placer la manette de sélection en position N

1. Activer l'état de marche tout en appuyant sur la pédale de frein.
2. Le cas échéant, desserrer le frein de stationnement.
3. Le cas échéant Désactiver la fonction Automatic Hold.

Fonction Automatic Hold, voir page 141.

4. Appuyer sur la pédale de frein.
5. Mettre la manette de sélection en position N.
6. Désactiver l'état de marche.

De cette manière, l'état opérationnel reste activé et un message Check-Control s'affiche.

Le véhicule peut rouler.

### REMARQUE

Le manette de sélection passe automatiquement sur la position P lors de la désactivation de l'état opérationnel. Risque de dommages matériels. Ne pas désactiver l'état opérationnel dans les stations de lavage automatiques.

La manette de sélection est automatiquement placée sur la position P après environ 35 minutes.

En cas de défaut, il se peut que la position de la manette de sélection ne puisse pas être modifiée.

Le cas échéant, déverrouiller électroniquement le blocage de boîte de vitesses.

## Kick-down

Le kick-down permet d'atteindre la puissance maximale de l'entraînement en mode Drive.

Appuyer sur la pédale d'accélérateur au-delà du point de résistance kick-down.

## Mode Drive D/S

### Principe

En mode Drive, tous les rapports de marche avant sont passés automatiquement.

### Activation du mode Drive



À partir de la position médiane, pousser la manette de sélection vers D/S.

Le mode Drive est activé. Le rapport enclenché s'affiche sur le combiné d'instruments avec un D, par exemple 1 D.

### Désactivation du mode Drive

À partir du mode Drive, pousser la manette de sélection vers D/S. Le mode séquentiel est actif.

Le rapport enclenché s'affiche sur le combiné d'instruments, par exemple, 1.

## Mode séquentiel D/S

### Principe

En mode séquentiel, il est possible de passer d'un rapport à l'autre manuellement au moyen de la manette de sélection ou des palettes de commande sans avoir à lever le pied de l'accélérateur.

## Généralités

Peu avant de passer en dessous de la vitesse minimale du rapport engagé, le système y repasse automatiquement.

En mode séquentiel, le passage au rapport supérieur n'est pas automatique lorsque le régime maximum est atteint et le kick-down est désactivé.

Il est également possible de démarrer sur une chaussée plane en deuxième, par exemple en cas de verglas.

### Activation du mode séquentiel



À partir du mode Drive, pousser la manette de sélection vers D/S, flèche 1, ou changer de rapport via la manette de sélection, flèche 2.

Le mode séquentiel est activé. Le rapport enclenché s'affiche sur le combiné d'instruments, par exemple 1.

### Désactivation du mode séquentiel

À partir de la position médiane, pousser la manette de sélection vers D/S. Le mode Drive est actif.

Le rapport enclenché s'affiche sur le combiné d'instruments avec un D, par exemple, 1 D.

## Changement de rapport

### Principe

En mode séquentiel, il est possible de passer d'un rapport à l'autre manuellement au moyen des palettes de commande ou de la manette de sélection.

Les palettes de commande du volant permettent de changer rapidement de rapport sans enlever la main du volant.

## Généralités

### Passage de rapport

Les rapports sont passés en fonction du régime moteur et de la vitesse, par exemple il n'y a pas de rétrogradage quand le régime est trop élevé.

Un kick-down et l'actionnement simultané de la manette de sélection vers l'avant ou de la palette de commande de gauche permettent de rétrograder au rapport le plus bas possible.

### Mode séquentiel temporaire

Si la palette de commande est actionnée en mode Drive, le système passe temporairement en mode séquentiel.

La boîte de vitesses automatique revient en mode Drive si, en mode séquentiel, la conduite est modérée pendant un certain temps, sans accélération et sans actionnement des palettes de commande.

### Mode séquentiel permanent

Le mode séquentiel reste actif en permanence s'il a été activé avant que la palette de commande ne soit actionnée.

### Passage en mode Drive

Le passage en mode Drive s'effectue comme suit : tirer longuement sur la palette de commande de droite.

## Changement de rapport au moyen de la manette de sélection

- ▶ Pour monter les rapports : tirer la manette de sélection vers l'arrière.
- ▶ Pour rétrograder : pousser la manette de sélection vers l'avant.

Un passage en mode Drive produit un changement au mode séquentiel.

## Changement de rapport au moyen des palettes de commande

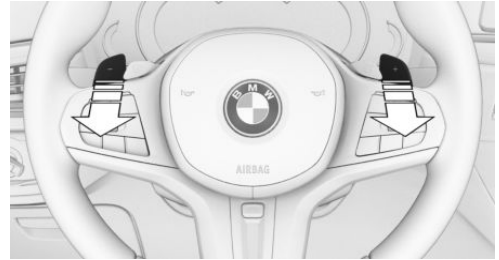

- ▶ Passage au rapport supérieur : tirer la palette de commande de droite.
- ▶ Passage au rapport inférieur : tirer la palette de commande de gauche.

## Affichage sur la manette de sélection

Dans certaines situations, le rapport véritablement engagé dans la boîte de vitesses peut différer de celui indiqué par la manette de sélection ; ici, l'affichage de la manette de sélection clignote.

Dans ce cas, observer l'affichage sur le combiné d'instruments.

## Affichages sur le combiné d'instruments

### Mode Drive

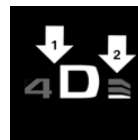

- ▶ Rapport enclenché et un D, flèche 1.
- ▶ Programme Drivelogic sélectionné, flèche 2.

### Mode séquentiel



- ▶ Affichage du point de changement de vitesse, flèche 1.
- ▶ Rapport enclenché, flèche 2.
- ▶ Programme Drivelogic sélectionné, flèche 3.

## Remarque

À très basses températures extérieures, il est possible que l'affichage ne fonctionne pas. Le sens de déplacement actuel est reconnaissable à la position enclenchée de la manette de sélection.

## Assistant basse vitesse

### Principe

L'assistant basse vitesse intervient à des vitesses très basses. Le véhicule roule au pas.

### Généralités

Utiliser l'assistant basse vitesse pour les manœuvres ou la circulation en accordéon.

L'assistant basse vitesse peut également être utilisé pour dégager le véhicule de la neige. Pour cela, changer le sens de marche entre marche avant et marche arrière sans appuyer sur la pédale de frein.

### Activation

1. Activer l'état de marche tout en appuyant sur la pédale de frein.
2. Le cas échéant, desserrer le frein de stationnement.
3. Le cas échéant Désactiver la fonction Automatic Hold.
4. Positionner la manette sur D/S ou R.
5. Relâcher le frein.

Lorsque la première ou la deuxième vitesse ou la marche arrière est engagée, le véhicule roule à vitesse minimale.

### Désactivation

Freiner jusqu'à l'arrêt du véhicule.

## Drivelogic

### Principe

Drivelogic modifie les caractéristiques de changement de rapport de la boîte de vitesses automatique M Sport. Par exemple, en mode Drive, le système adapte le moment des passages de rapport et en mode séquentiel les délais de passage.



### Généralités

Trois programmes Drivelogic sont disponibles.

Après chaque changement entre le mode séquentiel et le mode Drive, le programme sélectionné en dernier est activé.

Si l'état de marche est activé après que le véhicule ait été à l'état de repos, le programme D1 est actif en mode Drive.

### Programmes

Programme	Mode Drive	Mode séquentiel
 D1/S1	Conduite efficace.	Passage confortable des rapports.
 D2/S2	Conduite rapide.	Passage sportif et rapide des rapports.
 D3/S3	Conduite sportive.	Vitesse maximale du passage des rapports, Launch Control.

## Sélection de la chaîne



### Via la manette située sur la manette de sélection



 Appuyer sur la manette de façon répétée jusqu'à ce que le programme désiré s'affiche sur le combiné d'instruments.

### Par l'intermédiaire du iDrive

Il est possible de configurer le programme souhaité pour les touches M1 ou M2.

1. « CAR »
2.  « Configuration M »
3. « Configurer M1 » ou « Configurer M2 »
4.  « Boîte vitesses »
5. Sélection du programme souhaité
  - ▶ « D1 » à « D3 » : mode Drive.
  - ▶ « S1 » à « S3 » : mode séquentiel.

Le réglage est immédiatement appliqué si la configuration M1 ou M2 est active.

Pour activer la configuration souhaitée avec les réglages sélectionnés, appuyer sur la touche correspondante du volant :

- ▶ 
- ▶ 

## Affichage sur le combiné d'instruments



Le nombre de champs éclairés correspond au programme sélectionné.

## Launch Control

### Principe

Dans des conditions ambiantes sèches, le Launch Control permet une accélération optimisée lors du démarrage sur chaussée non glissante.

### Généralités

L'utilisation de Launch Control entraîne une usure prématurée des composants, car cette fonction représente une sollicitation très élevée pour le véhicule.

Ne pas utiliser le Launch Control pendant le rodage.

Ne pas braquer le volant lors du démarrage avec Launch Control.

Plus d'informations :

Rodage, voir page 306.

### Conditions de fonctionnement

Le Launch Control est disponible lorsque le moteur est à la température de service. Le moteur est à la température de service après un trajet sans interruption d'au moins 10 km.

### Démarrage avec Launch Control

1. Activer l'état de marche.
2. Désactiver le contrôle dynamique de stabilité. Contrôle dynamique de stabilité DSC, voir page 221.
3. Sélectionner le mode séquentiel avec le rapport 1 et le programme Drivelogic S3.

4. Avec le pied gauche, appuyer énergiquement sur le frein.

5. Enfoncer la pédale d'accélérateur au-delà de la résistance au point d'accélération maximum et la maintenir enfoncée, kick-down.

Un symbole de drapeau apparaît sur le combiné d'instruments.

Maintenir la pédale d'accélérateur dans cette position.

6. Le régime moteur de démarrage est réglé. Desserrer le frein en l'espace de 3 secondes. Le véhicule accélère.

Le passage au rapport supérieur se fait automatiquement tant que le symbole de drapeau est affiché et que la pédale d'accélérateur n'est pas relâchée.

## Nouvelle utilisation pendant un trajet

Après l'utilisation de Launch Control, le véhicule doit rouler sur une certaine distance avant que Launch Control puisse de nouveau être utilisé. En cas de nouvelle utilisation, Launch Control s'adapte aux conditions ambiantes.

## Après l'utilisation de Launch Control

Réactiver le contrôle dynamique de stabilité DSC dès que possible afin de renforcer la stabilité dynamique du véhicule.

## Limites du système

Un conducteur expérimenté peut obtenir, le cas échéant, de meilleures accélérations en mode DSC OFF.

## Déverrouillage électronique du blocage de boîte de vitesses

### Généralités

Déverrouiller électroniquement le blocage de boîte de vitesses pour évacuer le véhicule d'une zone dangereuse.

Le déverrouillage est possible lorsque le démarreur peut faire tourner le moteur.

Afin d'éviter que le véhicule ne se déplace, serrer le frein de stationnement avant de déverrouiller la boîte de vitesses.

## Placer la manette de sélection en position N

1. Enfoncer la pédale de frein sans la relâcher.
2. Appuyer sur le bouton Start/Stop. Le démarreur doit tourner de manière audible. Maintenir le bouton Start/Stop enfoncé.
3. Avec la main libre, pousser la manette de sélection sur la position N et l'y maintenir jusqu'à ce que la position N de la manette de sélection s'affiche sur le combiné d'instruments.

Un message Check-Control s'affiche.

4. Relâcher le bouton Start/Stop et la manette de sélection.
5. Relâcher la pédale de frein dès que le démarreur s'arrête.
6. Manœuvrer le véhicule hors de la zone à risque, puis l'immobiliser pour l'empêcher de se mettre à rouler.

Plus d'informations :

Démarrage par remorquage/remorquage, voir page [372](#).

## Contrôle dynamique de moteur M

### Principe

La gestion dynamique du moteur M influence la réactivité du véhicule aux mouvements de la pédale d'accélérateur.

### Généralités

Le système propose une autre réaction du moteur :

Programme	Réaction
« EFFICIENT »	Efficace, confortable. Consommation minimisée. Idéal par exemple en ville ou sur neige.
« SPORT »	Sportive, dynamique.
« SPORT PLUS »	Spontanée, directe. Dynamique maximale.

Les programmes « SPORT » et « SPORT PLUS » permettent de modifier les caractéristiques sonores du système d'échappement. Le son a un caractère sportif et émotionnel.

## Sélection de la chaîne



### Par la touche



 Appuyer sur la touche de façon répétée jusqu'à ce que le programme désiré s'affiche sur le combiné d'instruments.

### Par l'intermédiaire du iDrive

Il est possible de configurer le programme souhaité pour les touches M1 ou M2.

1. « CAR »
2.  « Configuration M »
3. « Configurer M1 » ou « Configurer M2 »
4.  « Moteur »
5. Sélectionner le programme souhaité.

Le réglage est immédiatement appliqué si la configuration M1 ou M2 est active.

Pour activer la configuration souhaitée avec les réglages sélectionnés, appuyer sur la touche correspondante du volant :



## Affichage sur le combiné d'instruments



Contrôle dynamique de moteur avec le programme sélectionné avec l'affichage activé des états du système de la dynamique de conduite.

## Sound Control

### Principe

Le Sound Control permet de modifier les caractéristiques sonores du système d'échappement.

### Généralités

Lorsque le Sound Control est activé, le son du système d'échappement a un caractère sportif et émotionnel.

Lorsque le Sound Control est désactivé, le son est orienté confort.

Pendant la phase de chauffage du moteur, le Sound Control n'a aucune influence sur le son du système d'échappement.

Plus d'informations :

Moteur à haute performance, voir page [304](#).

## Sélection de la chaîne

### Par la touche





 Appuyer sur la touche pour activer ou désactiver Sound Control.

Lorsque le Sound Control est activé, la LED s'allume.

### Par l'intermédiaire du iDrive

Il est possible de configurer le programme souhaité pour les touches M1 ou M2.

1. « CAR »
2.  « Configuration M »
3. « Configurer M1 » ou « Configurer M2 »
4.  « Sound Control »
5. Sélectionner le programme souhaité.

Le réglage est immédiatement appliqué si la configuration M1 ou M2 est active.

Pour activer la configuration souhaitée avec les réglages sélectionnés, appuyer sur la touche correspondante du volant :



# Affichage

## Équipement du véhicule

Ce chapitre comprend tous les équipements de série, spécifiques à un pays et en option, proposés pour cette série de modèles. C'est pourquoi, les équipements et les fonctions indisponibles dans un véhicule en raison des options choisies ou de la version de pays, sont également décrits. Ceci s'applique également aux fonctions et systèmes de sécurité. L'utilisation des fonctions et systèmes correspondants implique le respect des lois et des règlements en vigueur.

## Combiné d'instruments

### Généralités

Les affichages sur le combiné d'instruments peuvent diverger en partie des illustrations de la notice d'utilisation.

### Vue d'ensemble

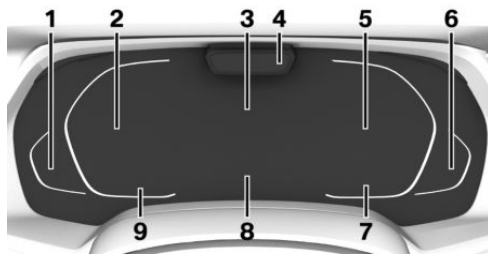

- 1 Jauge à carburant 163  
Autonomie 165
- 2 Compteur de vitesse
- 3 Zone d'affichage centrale 157  
Affichage de navigation
- 4 Selon l'équipement : Driver Attention Camera
- 5 Compte-tours 164  
Listes de sélection 170

Widgets 158

Compteur kilométrique journalier, voir Données des trajets 171

Boîte de vitesses automatique Sport M : indicateur de rapport avec Drivelogic 165

Systèmes de conduite dynamique 165

6 Température d'huile moteur 164

7 Température extérieure 164

8 Check-Control 158

9 Speed Limit Assist 239

Speed Limit Info 168

Heure 71

### Zone d'affichage centrale

Selon l'équipement et la configuration, les éléments suivants apparaissent dans la zone d'affichage centrale du combiné d'instruments :

- ▷ Affichages de navigation, par exemple la vue cartographique ou, si le guidage est activé, un aperçu du trajet avec les instructions de guidage.
- ▷ Affichages sur les besoins d'entretien.

Certains affichages de la zone d'affichage centrale sont personnalisables.

Les affichages peuvent varier en fonction de l'équipement et de la version de pays.

### Réglages

Certains affichages du combiné d'instruments sont personnalisables.

1. « CAR »
2. « Réglages »
3. « Écrans d'affichage »
4. « Combiné d'instruments »
5. Sélectionner le réglage désiré.

## Widgets

### Principe

Il est possible d'afficher des informations sur certaines fonctions sur le combiné d'instruments.

Les affichages suivants peuvent être sélectionnés :

- ▷ Source de divertissement actuelle, par ex. autoradio.
- ▷ Couple et puissance.
- ▷ Données du trajet.
- ▷ Affichage de consommation.
- ▷ Caractéristiques des pneumatiques.

### Sélectionner

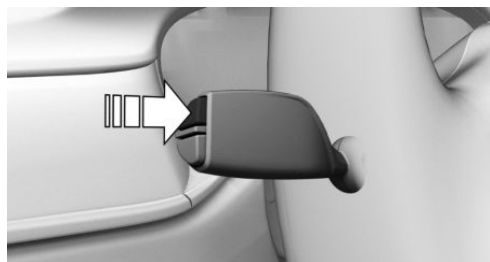

Appuyer plusieurs fois sur la touche de la manette des clignotants jusqu'à ce que le widget souhaité soit sélectionné.

### Affichage

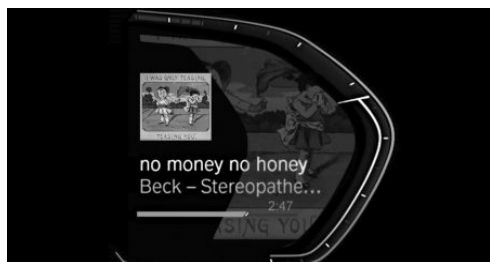

## Affichage de consommation

### Principe

Les informations sur la consommation peuvent être représentées sous forme d'affichage de la consommation en tant que widget sur le combiné d'instruments.

### Consommation moyenne

La consommation moyenne correspond à la consommation actuelle de carburant sur un trajet défini.

### Consommation instantanée

La consommation instantanée indique la consommation actuelle de carburant. Vous pouvez contrôler dans quelle mesure vous conduisez économiquement et écologiquement.

### Récupération de l'énergie

Lors de la récupération d'énergie, l'énergie cinétique du mouvement du véhicule en décélération est transformée en énergie électrique. La batterie du véhicule est partiellement rechargée et la consommation de carburant peut être abaissée.

### Caractéristiques des pneumatiques

Les informations sur les roues et les pneus peuvent être affichées sur le combiné d'instruments sous forme de widget.

## Check-Control

### Principe

Le Check-Control surveille les fonctions du véhicule et donne un avertissement si une anomalie se manifeste dans les systèmes surveillés.

### Généralités

Un avertissement Check-Control combine témoins ou voyants et messages texte sur le com-

biné d'instrument et, le cas échéant, sur l'affichage tête haute.

Le cas échéant, un signal sonore peut être émis en plus et un message texte peut s'afficher sur l'écran de contrôle.

## Suppression des messages Check-Control

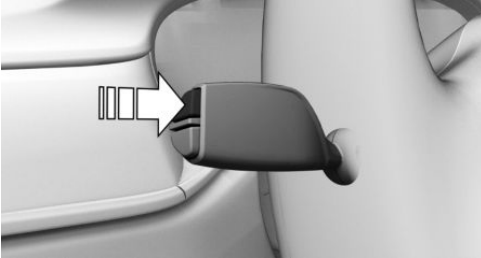

Appuyer sur la touche sur la manette des clignotants.

## Affichage permanent

Certains messages de Check-Control restent affichés en permanence jusqu'à ce que la panne ait été résolue. Si plusieurs défauts surviennent en même temps, les messages s'affichent l'un après l'autre.

Les messages peuvent être masqués pendant 8 secondes environ. Ensuite, ils s'affichent de nouveau automatiquement.

## Affichage temporaire

Certains messages Check-Control sont masqués automatiquement au bout de 20 secondes environ. Les messages Check-Control restent mémorisés et peuvent être à nouveau affichés.

## Affichage des messages Check-Control enregistrés

1. « CAR »
2. « Statut véhicule »
3.  « Messages Check Control »
4. Sélectionner le message texte.

## Affichage

### Check-Control



Au moins un message Check-Control s'affiche ou est enregistré.

### Messages textes

Les messages textes combinés à un symbole sur le combiné d'instruments expliquent un message Check-Control et la signification des témoins et voyants.

### Messages texte complémentaires

Des informations supplémentaires, par exemple sur la cause d'un défaut et les interventions nécessaires correspondantes, peuvent être appelées via Check-Control.

En cas de messages urgents, le texte complémentaire s'affiche automatiquement sur l'écran de contrôle.

En fonction du message Check-Control, il est possible de sélectionner des aides supplémentaires.

1. « CAR »
2. « Statut véhicule »
3.  « Messages Check Control »
4. Sélectionner le message texte souhaité.
5. Sélectionner le réglage désiré.

### Messages affichés à la fin du trajet

Certains messages affichés pendant le trajet, s'affichent de nouveau après la coupure de l'état de marche.

## Témoins et voyants

### Principe

Les témoins et voyants du combiné d'instruments indiquent l'état de certaines fonctions du

véhicule et signalent la présence d'un dysfonctionnement dans les systèmes surveillés.

## Généralités

Les témoins et les voyants peuvent s'allumer selon différentes combinaisons et en différentes couleurs.

Le bon fonctionnement de certains voyants est contrôlé lors de l'activation de l'état de marche et ils s'allument brièvement.

## Témoins et voyants rouges

### Rappel de bouclage des ceintures



La ceinture de sécurité côté conducteur n'est pas bouclée. Sur certaines versions de pays : la ceinture du passager avant n'est pas bouclée ou la présence d'objets a été détectée sur le siège du passager avant.

Contrôler si la ceinture de sécurité est bien mise.

### Rappel de bouclage des ceintures pour les sièges arrière



La ceinture de sécurité du siège arrière correspondant n'est pas bouclée.



Les affichages peuvent varier en fonction de l'équipement et de la version de pays.

## Système airbag



Le système airbag et les prétensionneurs de ceinture sont défectueux.

Faire contrôler immédiatement le véhicule par un partenaire de service après-vente du constructeur ou un autre partenaire de service après-vente qualifié ou par un atelier qualifié.

## Frein de stationnement



Le frein de stationnement est serré.  
Plus d'informations :

Desserrage du frein de stationnement, voir page 141.

## Système de freinage



Anomalie du système de freinage. Continuer à rouler de manière modérée.

Faire contrôler immédiatement le véhicule par un partenaire de service après-vente du constructeur ou un autre partenaire de service après-vente qualifié ou par un atelier qualifié.

## Avertisseur de collision frontale avec fonction de freinage



Le témoin s'allume : pré-avertissement. Freiner et augmenter la distance.

Le témoin clignote et un signal retentit : signal d'urgence. Freiner et, si nécessaire, éviter l'obstacle.

Plus d'informations :

Avertisseur de collision frontale avec fonction de freinage, voir page 191.

## Avertisseur de piétons avec fonction de freinage City



Le témoin s'allume et un signal retentit : risque de collision avec un piéton ou un cycliste détecté.

Intervenir immédiatement en freinant ou en effectuant une manœuvre d'évitement.

Plus d'informations :

Avertisseur de piétons avec fonction de freinage City, voir page 197.

## Assistant de braquage et guidage sur voie



Le témoin clignote et un signal retentit : le système est désactivé.

Plus d'informations :

Assistant de braquage et guidage sur voie, voir page [241](#).

## Témoins et voyants jaunes

### Assistant de braquage et guidage sur voie



Le témoin clignote et, le cas échéant, un signal retentit : le système est sur le point d'être interrompu.

Le témoin clignote : la délimitation de voie a été dépassée.

Plus d'informations :

Assistant de braquage et guidage sur voie, voir page [241](#).

### Système d'antiblocage des roues ABS



Le servofrein est éventuellement défectueux. Éviter de freiner brusquement. Tenir compte de l'allongement de la distance de freinage.

Faire contrôler immédiatement par un partenaire de service après-vente du constructeur, un autre partenaire de service après-vente qualifié ou un atelier qualifié.

### Contrôle dynamique de stabilité DSC



Le témoin clignote : le DSC régule les forces d'entraînement et de freinage. Le véhicule est stabilisé. Réduire la vitesse et adapter le style de conduite à l'état de la chaussée.

Le témoin est allumé : le contrôle dynamique de stabilité DSC est en panne.

Faire contrôler immédiatement le système par un partenaire de service après-vente du constructeur, un autre partenaire de service après-vente qualifié ou un atelier qualifié.

Plus d'informations :

Contrôle dynamique de stabilité DSC, voir page [221](#).

### Contrôle dynamique de stabilité DSC désactivé



Le DSC est désactivé ou le mode M Dynamic MDM est activé

Plus d'informations :

- ▷ Contrôle dynamique de stabilité DSC, voir page [221](#).
- ▷ Mode M Dynamic MDM, voir page [223](#).

### Avertisseur de crevaison RPA



Le RPA signale une perte de pression dans l'un des pneus.

Réduire la vitesse et s'arrêter prudemment. Éviter de donner des coups de frein ou des coups de volant brusques.

Plus d'informations :

Avertisseur de crevaison RPA, voir page [340](#).

### Contrôle de pression des pneus



Le témoin est allumé : le contrôle de pression des pneus signale une pression de gonflage insuffisante ou une crevaison. Tenir compte des informations du message Check-Control.

Le témoin clignote, puis reste allumé : crevaisons et pertes de pression des pneus ne peuvent pas être détectées.

- ▷ Perturbation par des installations ou des appareils avec la même fréquence radio : le système est automatiquement réactivé à la sortie du champ perturbateur.
- ▷ Dans le cas de pneus avec homologation spéciale : le contrôle de pression des pneus n'a pas pu terminer la réinitialisation : répéter la réinitialisation du système.
- ▷ Une roue sans système électronique de roue est montée : le cas échéant, confier le contrôle à un partenaire de service après-vente

du constructeur, un autre partenaire de service après-vente qualifié ou un atelier spécialisé.

- ▷ Dysfonctionnement : faire contrôler le système par un partenaire de service après-vente du constructeur, un autre partenaire de service après-vente qualifié ou un atelier qualifié.

Plus d'informations :

Contrôle de pression des pneus, voir page [334](#).

## Système de direction



Le système de direction défectueux le cas échéant.

Faire contrôler le système par un partenaire de service après-vente du constructeur ou un autre partenaire de service après-vente qualifié ou par un atelier qualifié.

## Émissions



Dysfonctionnement du moteur.

Faire contrôler le véhicule par un partenaire de service après-vente du constructeur ou un autre partenaire de service après-vente qualifié ou par un atelier qualifié.

Plus d'informations :

Prise de courant du système de diagnostic embarqué, voir page [359](#).

## Feux arrière de brouillard



Les feux arrière de brouillard sont allumés.

Plus d'informations :

Feux arrière de brouillard, voir page [182](#).

## Témoins et voyants verts

### Rappel de bouclage des ceintures pour les sièges arrière



La ceinture de sécurité du siège arrière correspondant est bouclée.



Les affichages peuvent varier en fonction de l'équipement et de la version de pays.

### Clignotants



Les clignotants sont allumés.

Un clignotement anormalement rapide du témoin indique qu'un clignotant est en panne.

Plus d'informations :

Clignotants, voir page [143](#).

### Feux de position



Les feux de position sont activés.

Plus d'informations :

Feux de position/croisement, voir page [178](#).

### Feux de croisement



Les feux de croisement sont allumés.

Plus d'informations :

Feux de position/croisement, voir page [178](#).

### Alerte de sortie de voie



Le témoin est allumé : le système est activé. Une délimitation de voie a été détectée sur au moins un côté du véhicule et des avertissements peuvent être émis.

Plus d'informations :

Alerte de sortie de voie, voir page [200](#).

## Assistant de feu de route



L'assistant de feu de route est activé.

Les feux de route s'allument et s'éteignent automatiquement en fonction de la situation de conduite.

Plus d'informations :

Assistant de feu de route, voir page [181](#).

## Fonction Automatic Hold



La fonction Automatic Hold est activée.

Le véhicule est maintenu automatiquement à l'arrêt.

Plus d'informations :

Fonction Automatic Hold, voir page [141](#).

## Limiteur de vitesse manuel



Le témoin est allumé : le système est actif.

Le témoin clignote : la limite de vitesse réglée est dépassée.

Plus d'informations :

Limiteur de vitesse manuel, voir page [228](#).

## Régulateur de vitesse



Le témoin s'allume : le système est actif.

Plus d'informations :

Régulateur de vitesse, voir page [230](#).

## Régulateur de vitesse actif avec fonction Stop & Go



Le témoin est allumé : le système est actif.

Plus d'informations :



Régulateur de vitesse actif avec fonction Stop & Go, voir page [232](#).

## Assistant de braquage et guidage sur voie



Le témoin est allumé : en l'occurrence, le système assiste le conducteur à maintenir le véhicule sur sa voie de circulation.

Plus d'informations :

Assistant de braquage et guidage sur voie, voir page [241](#).

## Témoins bleus

### Feux de route



Les feux de route sont allumés.

Plus d'informations :

Feux de route, voir page [144](#).

### Feux gris

## Assistant de braquage et guidage sur voie



Le témoin est allumé : le système est opérationnel.

Plus d'informations :

Assistant de braquage et guidage sur voie, voir page [241](#).

## Jauge à carburant

### Principe

Le niveau actuel du réservoir de carburant s'affiche.

### Généralités

L'inclinaison du véhicule peut conduire à des fluctuations sur l'affichage.

Plus d'informations :

Ravitaillement, voir page [322](#).

## Affichage



Une flèche à côté du symbole de pompe de distribution indique de quel côté du véhicule se trouve la trappe du réservoir.

L'autonomie actuelle est affichée sous forme chiffrée.

## Compte-tours

### Généralités

Un champ d'avertissement jaune et un champ d'alerte rouge indiquent la plage de régime admissible. Plus la température de l'huile moteur augmente, plus le régime autorisé augmente.

Éviter impérativement les régimes moteur situés dans le champ d'alerte rouge. Dans cette plage, l'alimentation en carburant est coupée afin de protéger le moteur.

## État opérationnel et état de marche



L'affichage OFF du combiné d'instruments indique que l'état de marche est désactivé et l'état opérationnel activé.



L'affichage READY du combiné d'instruments indique que l'état de marche est activé.

Plus d'informations :

État de fonctionnement du véhicule, voir page 49.

## Température de l'huile moteur

### Affichage



▷ Moteur froid : l'aiguille se trouve en position de basse température. Rouler à une vitesse modérée en utilisant le moteur à des régimes moyens.

- ▷ Température de service normale : l'aiguille se trouve au milieu ou dans la moitié inférieure de l'affichage de la température.
- ▷ Moteur chaud : l'aiguille se trouve en position de haute température. Un message Check-Control s'affiche en plus.

Plus d'informations :

Niveau du liquide de refroidissement, voir page 356.

## Température extérieure

### Généralités

Quand l'affichage baisse jusqu'à +3 °C ou plus bas, un signal retentit.

Un message Check-Control s'affiche.

Il y a un risque accru de verglas.

### Consigne de sécurité

#### AVERTISSEMENT

Un risque accru de verglas peut exister même pour des températures supérieures à +3 °C, par exemple sur des ponts ou des sections de route ombragées. Risque d'accident. Adapter votre style de conduite aux conditions météorologiques lorsque les températures sont basses.

## Tachymètre numérique

### Généralités

Le tachymètre numérique s'affiche en permanence sur le combiné d'instruments.

### Réglage de l'unité

Il est possible de régler l'unité du tachymètre numérique selon la version de pays.

1. « CAR »
2. « Réglages »
3. « Réglages généraux »
4. « Unités »
5. « Distance »
6. Sélectionner le réglage désiré.

Le réglage est mémorisé pour le profil actuellement utilisé.

### Affichage



La vitesse actuelle s'affiche sur le combiné d'instruments.

## Boîte de vitesses automatique Sport M : indicateur de rapport avec Drivelogic

### Mode séquentiel



- ▷ Affichage du point de changement de vitesse, flèche 1.
- ▷ Rapport enclenché, flèche 2.
- ▷ Programme Drivelogic sélectionné, flèche 3.

### Mode Drive

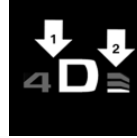

- ▷ Rapport enclenché et un D, flèche 1.
- ▷ Programme Drivelogic sélectionné, flèche 2.

## Systèmes de conduite dynamique

### Principe

Les états du système de la dynamique de conduite sont affichés sur le combiné d'instruments.

### Affichage

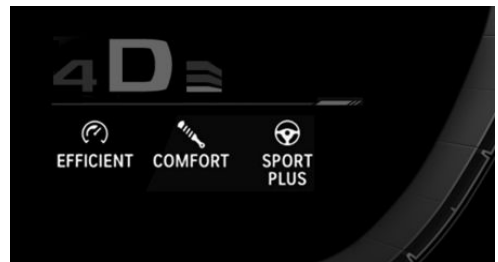

### Symboles

Symboles	Description
	Contrôle dynamique de moteur M, voir page 154.
	Châssis adaptatif M, voir page 269.
	Servotronic, voir page 221.

## Autonomie

### Principe

L'autonomie indique la distance qui peut encore être parcourue avec le niveau de carburant actuel dans le réservoir.

## Généralités

L'autonomie prévue est affichée en permanence avec la quantité de carburant restant dans le combiné d'instruments.

Un message Check-Control s'affiche brièvement en cas d'autonomie résiduelle basse. En cas de style de conduite sportif, par exemple dans les virages pris à vive allure, le fonctionnement du moteur n'est pas toujours garanti.

En dessous d'une autonomie d'environ 50 km, le message Check-Control reste affiché en permanence.

## Consigne de sécurité

### REMARQUE

Lorsque l'autonomie est inférieure à 50 km, le moteur pourrait ne plus être suffisamment alimenté en carburant. Les fonctions du moteur ne sont plus assurées. Risque de dommages matériels. Refaire le plein à temps.

## Affichage



L'autonomie actuelle est affichée sous forme chiffrée à côté de la jauge à carburant.

## Besoins d'entretien

### Principe

La fonction indique les besoins d'entretien nécessaires et le volume correspondant des opérations d'entretien.

### Généralités

Le kilométrage ou le délai restant jusqu'au prochain entretien s'affiche brièvement dans le combiné d'instruments après l'activation de l'état de marche.

Un Conseiller Service peut lire les besoins d'entretien actuels sur la clé du véhicule.

Certaines informations sur les besoins d'entretien peuvent s'afficher également sur la clé écran BMW.



## Affichage

### Informations détaillées sur les besoins d'entretien

Des informations détaillées sur le volume de maintenance peuvent être affichées sur l'écran de contrôle.

1. « CAR »
2. « Statut véhicule »
3.  « Échéances de maintenance »  
Les volumes de maintenance et, le cas échéant, les contrôles prescrits par la loi s'affichent.
4. Sélectionner l'entrée pour afficher des informations plus détaillées.

## Symboles

Symboles	Description
	Aucune maintenance n'est nécessaire actuellement.
	Une maintenance ou un contrôle obligatoire arrive prochainement à échéance.
	La périodicité de maintenance est dépassée.

## Entrée des échéances

Saisir les échéances des contrôles obligatoires pour le véhicule.

Veiller à ce que la date et l'heure dans le véhicule soient réglées correctement.

1. « CAR »
2. « Statut véhicule »
3.  « Échéances de maintenance »
4. « Contrôle technique »
5. « Date: »
6. Sélectionner le réglage désiré.

## Historique de service



### Principe

Les maintenances effectuées peuvent être affichées sur l'écran de contrôle. La fonction est disponible dès qu'un entretien a été inscrit dans les données du véhicule.



### Généralités

Faire effectuer les opérations d'entretien par un partenaire de service après-vente du constructeur ou un autre partenaire de service après-vente qualifié ou par un atelier qualifié. Les opérations d'entretien effectuées sont inscrites par le service dans les données du véhicule.

### Affichage

1. « CAR »
2. « Statut véhicule »
3.  « Échéances de maintenance »  
Les volumes de maintenance requis et, le cas échéant, les contrôles prescrits par la loi s'affichent.
4.  « Historique des maintenances »
5. Sélectionner l'entrée pour afficher des informations plus détaillées.

## Symboles

Symboles	Description
	Vert : l'entretien a été effectué dans les délais impartis.
	Jaune : l'entretien a été effectué avec du retard.
	L'entretien n'a pas été effectué.

## Affichage du point de changement de vitesse



### Principe

Le système recommande le rapport le plus économique en fonction de la situation de conduite actuelle.

### Généralités

L'affichage du point de changement de vitesse est actif en mode séquentiel de la boîte de vitesses automatique M Sport.

### Affichage

Symbole	Description
	Monter sur le rapport le plus économique.
	Rétrograder sur le rapport le plus économique.

## Speed Limit Info avec indicateur d'interdiction de dépassement

### Speed Limit Info

#### Principe

Speed Limit Info affiche sur le combiné d'instruments et, le cas échéant, l'affichage tête haute, la limitation de vitesse actuelle et, le cas échéant, les panneaux applicables, par exemple en cas d'humidité.

#### Généralités

La caméra située au niveau du rétroviseur intérieur filme les panneaux de signalisation situés sur le bord de la route, ainsi que les affichages des portiques à signaux.

Les panneaux de signalisation avec panneaux supplémentaires, par exemple par temps humide, sont pris en compte et comparés aux données internes du véhicule, par exemple celles du signal de l'essuie-glace. Le panneau de signalisation et les panneaux correspondants s'affichent sur le combiné d'instruments et, le cas échéant, sur l'affichage tête haute ou sont ignorés, selon la situation. Lors de l'analyse de la limitation de vitesse, il est tenu compte de certains panneaux qui cependant ne s'affichent pas dans le combiné d'instruments.

Avec un système de navigation, le système tient compte des informations enregistrées dans le système de navigation et affiche également les limitations de vitesse sur les trajets dépourvus de panneaux de signalisation.

Les limitations de la vitesse en cas de traction d'une remorque ne sont pas affichées.

## Indicateur d'interdiction de dépassement

#### Principe

Les interdictions de dépasser et les fins d'interdiction détectées par la caméra s'affichent sur le combiné d'instruments et, le cas échéant, sur l'affichage tête de haute avec les symboles correspondants.

#### Généralités

Le système détecte les interdictions de dépasser et les fins d'interdiction signalées par des panneaux.

Aucun affichage n'est effectué dans les situations suivantes :

- ▶ Dans les pays où les interdictions de dépassement sont principalement signalées par des marquages sur la chaussée.
- ▶ Sur les routes dépourvues de panneaux de signalisation.
- ▶ Aux passages à niveau, en cas de marquages sur la chaussée ou dans tout autre situation indiquant une interdiction de dépassement non signalée.

Les interdictions de dépassement en cas de traction de remorque ne sont pas affichées.

## Consigne de sécurité

### AVERTISSEMENT

Le système ne dégage pas le conducteur de sa propre responsabilité d'interpréter correctement les conditions de visibilité et de circulation. Risque d'accident. Adapter votre style de conduite aux conditions de circulation. Observer la situation de circulation et intervenir activement dans les situations correspondantes.

## Aperçu

### Capteurs

Le système se commande à l'aide des capteurs suivants :

- Caméras derrière le pare-brise.

Plus d'informations :

Capteurs du véhicule, voir page 45.

## Afficher les Speed Limit Info

### Généralités

Selon l'équipement, Speed Limit Info s'affiche en permanence sur le combiné d'instruments ou via iDrive.

### Activation

1. « CAR »
2. « Réglages »
3. « Écrans d'affichage »
4. « Combiné d'instruments »
5. « Info vitesse limite »

## Affichage

### Généralités

Selon l'équipement du pays, les panoneaux et les interdictions de dépasser sont affichés en même temps que Speed Limit Info.

### Speed Limit Info

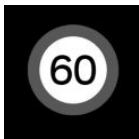

Limitation de vitesse applicable.



Selon l'équipement, Speed Limit Info est indisponible.

### Indicateur d'interdiction de dépassement



Interdiction de dépasser.

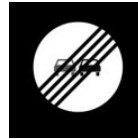

Fin d'interdiction de dépasser.

## Panoneaux supplémentaires

Symboles	Description
	Limitation de vitesse limitée dans le temps.
	Limitation de vitesse s'appliquant uniquement par temps humide.
	Limitation de vitesse s'appliquant uniquement en cas de neige.
	Limitation de vitesse s'appliquant uniquement en cas de brouillard.
	Limitation de vitesse s'appliquant pour la sortie à gauche.
	Limitation de vitesse s'appliquant pour la sortie à droite.

### Speed Limit Info avec aperçu

Selon l'équipement, un symbole supplémentaire indiquant la distance, signale hors ville la pro-

chaîne modification de limitation de vitesse. Selon l'équipement, les limitations de vitesse temporaires, par exemple sur les chantiers, s'affichent également.

Les limitations de vitesse temporaires ne peuvent s'afficher que si les services suivants sont sélectionnés pour le système de navigation dans le menu de protection des données :

- ▷ « Carte à apprentissage progressif »
- ▷ « Mise à jour de la carte »

Plus d'informations :

Protection des données, voir page 75.

## Alerte de conduite en sens interdit

Selon l'équipement, le système détecte si le véhicule s'engage dans le mauvais sens sur l'autoroute, sur un rond-point ou en sens interdit au moyen des données de navigation et des panneaux de signalisation indiquant, par exemple, un sens interdit, un rond-point ou un contournement obligatoire.

Un avertissement s'affiche sur le combiné d'instruments et éventuellement sur l'affichage tête haute et un signal sonore retentit dès que le véhicule s'engage sur une voie en sens interdit.

## Limites du système

### Limites du système des capteurs

Plus d'informations :

- ▷ Caméras, voir page 45.

### Restrictions de fonctionnement

La fonction peut être limitée et, le cas échéant, afficher une information erronée, par exemple dans les situations suivantes :

- ▷ Quand des panneaux de signalisation sont partiellement ou entièrement masqués par des objets, des autocollants ou de la peinture.
- ▷ En cas de talonnage du véhicule qui précède.

- ▷ Si les données du système de navigation sont anciennes, ne sont plus valables ou ne sont plus disponibles.
- ▷ Dans les régions qui ne sont pas connues du système de navigation.
- ▷ En cas de différences par rapport à la navigation, par exemple en raison de modifications du tracé de la route.
- ▷ Avec des panneaux de signalisation électroniques.
- ▷ Lors du dépassement d'autocars ou de poids lourds portant un panneau de limitation de vitesse.
- ▷ Quand les panneaux de signalisation ne sont pas aux normes.
- ▷ En cas de détection de panneaux de signalisation s'appliquant à une route parallèle.
- ▷ Dans le cas de panneaux et de tracés de route spécifiques au pays.

## Listes de sélection

### Principe

Pour certaines fonctions, il est possible d'afficher des listes et de les utiliser dans le combiné d'instruments ou l'affichage tête haute.

- ▷ Source de divertissement.
- ▷ Source audio actuelle.
- ▷ Liste des derniers appels.



Le cas échéant, le menu correspondant s'ouvre dans l'écran de contrôle.

## Affichage



Selon l'équipement, la liste affichée sur le combiné d'instruments peut être différente de celle illustrée.

## Affichage et utilisation de la liste

Touche	Fonction
	<p>Changer de source de divertissement.</p> <p>Après avoir appuyé à nouveau sur la touche, la liste actuellement affichée se ferme.</p>
	Afficher la liste des derniers appels.
	<p>Tourner la molette pour sélectionner le réglage souhaité.</p> <p>Appuyer sur la molette pour confirmer le réglage.</p> <p>La liste actuellement sélectionnée peut être affichée à nouveau dans le combiné d'instruments en tournant la molette.</p>

## Données du trajet

### Principe

Les valeurs relatives aux trajets, comme la consommation moyenne ou les kilomètres parcourus dans la journée, s'affichent.

## Généralités

Les données du trajet peuvent être affichées sur l'écran de contrôle et sur le combiné d'instruments.

Les valeurs peuvent être affichées et réinitialisées en fonction des différents intervalles, par exemple après avoir fait le plein de carburant.

## Affichage sur l'écran de contrôle

### Aperçu

Selon l'équipement, les informations suivantes s'affichent en fonction de l'intervalle défini et du mode de conduite :

- ▷ Intervalle défini pour l'affichage des données du trajet.
- ▷ Consommation moyenne du carburant en fonction de l'intervalle défini.
- ▷ Vitesse moyenne.
- ▷ Temps total du moteur à l'arrêt pour la fonction Start/Stop automatique.
- ▷ Historique de la consommation sous forme de graphique.

### Affichage

1. « CAR »
2. « Info de bord »
3. « Données de conduite »

### Historique de consommation

La consommation moyenne sous forme de graphique en fonction du trajet parcouru s'affiche dans l'historique de la consommation.

## Affichage sur le combiné d'instruments

Selon l'équipement, le combiné d'instruments peut afficher des informations sur le kilométrage sous forme de widget.

Les informations affichées sont les suivantes :

- ▷ Kilométrage total.

- ▷ Intervalle défini pour l'affichage des données du trajet.
- ▷ Trajet parcouru en fonction de l'intervalle défini.
- ▷ Vitesse moyenne.

Sélectionner et régler les widgets dans le combiné d'instruments.

Plus d'informations :

Widgets, voir page 158.

## Réglage de l'affichage des données du trajet

L'intervalle d'affichage des données du trajet sur le combiné d'instruments et l'écran de contrôle est réglable.

1. « CAR »
2. « Info de bord »
3. « Données de conduite »
4. « Données depuis »
5. Sélectionner le réglage désiré :
  - ▷ « Départ ( ) » : si le véhicule est à l'arrêt pendant env. quatre heures, les valeurs sont automatiquement réinitialisées.
  - ▷ « Ravitaillement ( ) » : après un ravitaillement de carburant important, les valeurs sont automatiquement réinitialisées.
  - ▷ « Sortie usine » :  Consommation moyenne depuis la livraison départ usine. Les valeurs depuis la livraison départ usine s'affichent.
  - ▷ « Dernière réinitialisation ( ) » : les valeurs depuis la dernière réinitialisation manuelle s'affichent. Les valeurs peuvent être réinitialisées à tout moment.

## Réinitialiser manuellement les valeurs moyennes

L'intervalle suivant peut être réinitialisé manuellement à tout moment : « Dernière réinitialisation ( ) ».

Avec la touche située sur la manette des clignotants :

1. Appuyer à nouveau sur la touche située sur la manette des clignotants jusqu'à ce que le widget des données de trajet soit sélectionné.

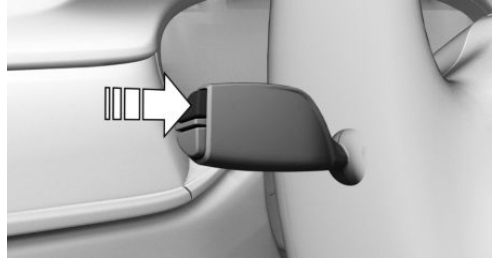

2. Maintenir la touche située sur la manette des clignotants enfoncée.

Par iDrive :

1. « CAR »
2. « Info de bord »
3. « Données de conduite »
4. « Données depuis »
5. « Réinitialisation manuelle »

Les valeurs moyennes et les compteurs sont réinitialisés. Après la réinitialisation des valeurs moyennes et des compteurs, l'intervalle suivant est automatiquement défini : « Dernière réinitialisation ( ) ».

## Affichages Sport

### Principe

Les affichages sport sont particulièrement utiles si le style de conduite est sportif.

### Affichage sur l'écran de contrôle

#### Aperçu

Les informations affichées sont les suivantes :

- ▷ Couple.

► Puissance.

## Affichage

1. « CAR »
2. « Info de bord »
3. « Affichages Sport »

## Affichage sur le combiné d'instruments

Les affichages sport peuvent apparaître sous la forme d'un widget sur le combiné d'instruments.

Plus d'informations :

Widgets dans le combiné d'instruments, voir page 158.

## État du véhicule



### Généralités



Il est possible d'afficher les états de certains systèmes ou d'exécuter des actions.

### Affichage de l'état du véhicule

1. « CAR »
2. « Statut véhicule »

### Aperçu des informations

Symboles	Description
	« Avertisseur de crevaison »: état de l'avertisseur de crevaison RPA, voir page 340.
	« Contrôle pression des pneus (RDC) » : État du contrôle de pression des pneus, voir page 334.
	« Niveau d'huile moteur »: Mesure électronique du niveau d'huile, voir page 352.

Symboles	Description
	« Messages Check Control »: Affichage des messages check-control enregistrés, voir page 158.
	« Échéances de maintenance » : affichage des besoins d'entretien, voir page 166.

## Affichage tête haute

### Principe

Le système projette les informations importantes dans le champ de vision du conducteur, par exemple la vitesse.

Le conducteur peut appréhender des informations sans détourner le regard de la chaussée.

### Généralités

Respecter les instructions de nettoyage de l'affichage tête haute.

### Aperçu



### Activation et désactivation

1. « CAR »
2. « Réglages »
3. « Écrans d'affichage »
4. « Affichage Tête Haute »
5. « Affichage Tête Haute »

## Affichage

### Vue d'ensemble

L'affichage tête haute affiche les informations suivantes :

- ▷ Vitesse.
- ▷ Indications de guidage.
- ▷ Messages Check-Control.
- ▷ Liste de sélection dans le combiné d'instruments.
- ▷ Systèmes d'aide à la conduite.

Certaines de ces informations ne sont affichées que brièvement en cas de besoin.

### Sélection des affichages sur l'affichage tête haute

1. « CAR »
2. « Réglages »
3. « Écrans d'affichage »
4. « Affichage Tête Haute »
5. Sélectionner le réglage désiré.



Le réglage est mémorisé pour le profil de conducteur actuellement utilisé.

### Vue M

#### Généralités

Dans la vue M, les affichages de l'affichage tête haute passent de la vue standard à une vue M spéciale et plus sportive.

#### Activation et désactivation



1. « CAR »
2.  « Configuration M »
3. « Configurer M1 » ou « Configurer M2 »
4.  « Aff. Tête Haute »
5. Sélectionner le réglage désiré :
  - ▷ « VUE M » : l'affichage M s'affiche toujours sur l'affichage tête haute dans la configuration sélectionnée.

- ▷ « STANDARD » : l'affichage par défaut s'affiche toujours sur l'affichage tête haute dans la configuration sélectionnée.

Le réglage est mémorisé pour le profil de conducteur actuellement utilisé.

### Réglage de l'affichage dans M Setup

Dans M Setup, il est possible d'effectuer divers réglages pour l'affichage tête haute.

1. « CAR »
2.  « Configuration M »
3. « Configurer M1 » ou « Configurer M2 »
4.  « Aff. Tête Haute »
5. Sélectionner le réglage désiré.

### Réglage de la luminosité

La luminosité est automatiquement adaptée en fonction de la luminosité ambiante.

Le réglage de base peut être sélectionné manuellement.

1. « CAR »
2. « Réglages »
3. « Écrans d'affichage »
4. « Affichage Tête Haute »
5. « Luminosité »
6. Tourner le contrôleur jusqu'à obtention de la luminosité désirée.
7. Appuyer sur le contrôleur.

Lorsque les feux de croisement sont allumés, il est également possible d'agir sur la luminosité de l'affichage tête haute par l'intermédiaire de l'éclairage des instruments.

### Réglage en hauteur

1. « CAR »
2. « Réglages »
3. « Écrans d'affichage »
4. « Affichage Tête Haute »
5. « Hauteur »

6. Tourner le contrôleur jusqu'à obtention de la hauteur souhaitée.

7. Appuyer sur le contrôleur.

Le réglage est mémorisé pour le profil de conducteur actuellement utilisé.

La hauteur de l'affichage tête haute peut également être mémorisée avec la fonction mémoire.

## Réglage de la rotation

Il est possible de faire pivoter l'image de l'affichage tête haute.

1. « CAR »
2. « Réglages »
3. « Écrans d'affichage »
4. « Affichage Tête Haute »
5. « Rotation »
6. Tourner le contrôleur jusqu'à obtention du réglage désiré.
7. Appuyer sur le contrôleur.

## Autres réglages

1. « CAR »
2. « Réglages »
3. « Écrans d'affichage »
4. « Affichage Tête Haute »
5. Sélectionner le réglage désiré :
  - ▷ « Assistant d'adaptation de vitesse » : accéder aux réglages de l'assistance de vitesse.
  - ▷ « Afficher listes infodivert. sur » : sélectionner d'afficher ou non les listes de sélection dans le combiné d'instruments ou l'affichage tête haute.
  - ▷ « Hauteur réduite » : si certaines informations n'apparaissent pas dans le champ de vision du conducteur, les informations peuvent s'afficher dans la partie inférieure de l'affichage tête haute.

## Lisibilité des informations sur l'affichage

La lisibilité des informations sur l'affichage tête haute est influencée par les facteurs suivants :

- ▷ Position de siège.
- ▷ Objets sur le cache de l'affichage tête haute.
- ▷ Le port de lunettes de soleil avec certains filtres polarisants.
- ▷ Une chaussée mouillée.
- ▷ Des conditions d'éclairage défavorables.

Si l'image est déformée, faire vérifier les réglages de base par un partenaire de service du constructeur, un autre partenaire de service après-vente qualifié ou un atelier qualifié.

## Pare-brise spécial

Le pare-brise fait partie du système.

La forme du pare-brise permet une lecture précise.

Un film intégré au pare-brise empêche la formation d'images doubles.

Pour cette raison, nous recommandons instamment de faire remplacer le cas échéant le pare-brise spécial par un partenaire de service du constructeur ou un autre partenaire de service après-vente qualifié ou par un atelier qualifié.

## Témoins lumineux de passage des vitesses

### Principe

Les shift lights indiquent le moment de passage de rapport supérieur auquel il est possible d'obtenir les meilleures valeurs d'accélération.

### Généralités

Si l'affichage tête haute est activé, les témoins lumineux de passage des vitesses s'affichent sur l'affichage tête haute.

Les témoins lumineux de passage des vitesses apparaissent sur l'affichage tête haute uniquement dans l'affichage M.

Si l'affichage tête haute est éteint, les témoins lumineux de passage des vitesses apparaissent sur le combiné d'instruments.

## Témoins lumineux de passage des vitesses dans le combiné d'instruments

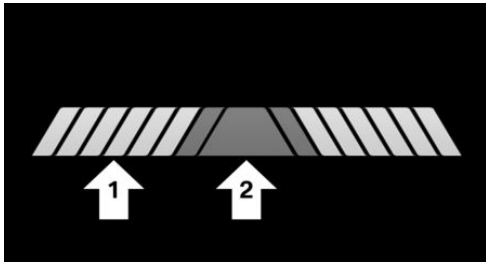

- ▷ Le régime momentané est représenté sur le compte-tours.
- ▷ Flèche 1 : les champs jaune qui s'allument successivement indiquent le prochain moment de passage de rapport supérieur.
- ▷ Flèche 2 : le champ s'allume en rouge. Passer le rapport au plus tard à ce moment.

L'affichage intégral clignote lorsque le régime maximum est atteint. L'alimentation en carburant est coupée pour protéger le moteur.

## Témoins lumineux de passage des vitesses sur l'affichage tête haute

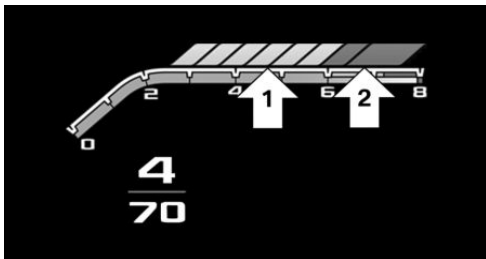

- ▷ Le régime momentané est représenté sur le compte-tours.
- ▷ Flèche 1 : les champs jaune qui s'allument successivement indiquent le prochain moment de passage de rapport supérieur.
- ▷ Flèche 2 : le champ s'allume en rouge. Passer le rapport au plus tard à ce moment.

Lorsque le régime maximum est atteint, l'affichage complet clignote et l'alimentation en carburant est coupée pour protéger le moteur.

# Éclairage

## Équipement du véhicule

Ce chapitre comprend tous les équipements de série, spécifiques à un pays et en option, proposés pour cette série de modèles. C'est pourquoi, les équipements et les fonctions indisponibles dans un véhicule en raison des options choisies ou de la version de pays, sont également décrits. Ceci s'applique également aux fonctions et systèmes de sécurité. L'utilisation des fonctions et systèmes correspondants implique le respect des lois et des règlements en vigueur.

## Lumière et éclairage

### Commutateur dans le véhicule



L'élément de commutateur d'éclairage se trouve à côté du volant.

Symbole	Fonction
	Feux arrière de brouillard.
	Extinction des feux. Commande automatique des feux de croisement. Feux de croisement de jour.
	Feux de position.

Symbole	Fonction
	Commande automatique des feux de croisement. Fonctions d'éclairage adaptatif.
	Feux de croisement.
	Éclairage des instruments.
	Feux de stationnement, à droite.
	Feux de stationnement, à gauche.

## Commande automatique des feux de croisement

### Principe

Les feux de croisement sont automatiquement allumés ou éteints en fonction de la luminosité ambiante, par exemple dans un tunnel, au crépuscule ou en cas de précipitations.

### Généralités

L'allumage des feux peut se déclencher même avec un ciel bleu, lorsque que le soleil est bas.

### Activation

Position du commutateur : 0, 

Les témoins dans le combiné d'instruments s'allument lorsque les feux de croisement sont activés.

## Limites du système

La commande automatique des feux de croisement ne peut toutefois pas remplacer l'évaluation personnelle des conditions de visibilité.

Les capteurs ne peuvent pas par exemple détecter le brouillard ou un temps brumeux. Dans un tel cas, allumer l'éclairage manuellement.

## Feux de position, de croisement et de stationnement

### Généralités

Position du commutateur :  ,  , 

L'éclairage extérieur s'éteint automatiquement après un certain temps lorsque la porte conducteur est ouverte alors que l'état de marche est désactivé.

### Feux de position

#### Mise en marche

Position du commutateur :  

Le véhicule est éclairé tout autour.

Éviter de laisser les feux de position allumés de façon prolongée, car la batterie du véhicule se décharge et l'état de marche risque de ne plus pouvoir être activé.

### Feux de croisement

#### Mise en marche



Position du commutateur : 

Les feux de croisement sont allumés lorsque l'état de marche est activé.

### Feux de stationnement

Lorsque le véhicule stationne, les feux de stationnement peuvent être allumés d'un côté du véhicule.

### Touche Fonction

	Marche/arrêt feux de stationnement, droite.
	Marche/arrêt feux de stationnement, gauche.

## Éclairage d'accueil

### Généralités

L'éclairage extérieur s'allume automatiquement au déverrouillage. Selon l'équipement, l'éclairage extérieur du véhicule peut être configuré de manière individuelle.

### Activation et désactivation

Position du commutateur :  , 

1. « CAR »
2. « Réglages »
3. « Éclairage extérieur »
4. Sélectionner le réglage désiré :

- ▶ « Phares verrouill./déverrouillage »

Certaines fonctions d'éclairage sont activées pendant une durée limitée au déverrouillage du véhicule.

- ▶ « Welcome Light Carpet »

La zone située à côté du véhicule est éclairée pendant une durée limitée.

## Welcome Light Carpet

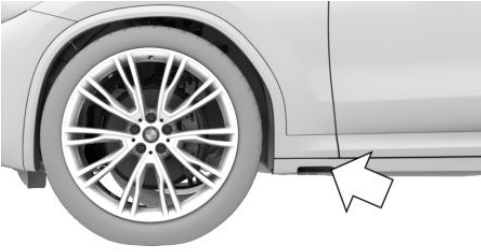

La source de lumière se trouve à l'endroit indiqué.

Maintenir la source de lumière propre et dégagée.

## Éclairage jusqu'au pas de la porte

### Généralités

Pour éclairer l'environnement du véhicule après en être sorti, il est possible d'allumer l'éclairage extérieur pendant un certain temps.

### Activation

Après la désactivation de l'état de marche, pousser la manette des clignotants brièvement vers l'avant.

### Réglage de la durée

1. « CAR »
2. « Réglages »
3. « Éclairage extérieur »
4. « Accompagn. »
5. Sélectionner le réglage désiré.
6. « OK »

## Feux de croisement de jour

### Généralités

Position du commutateur :

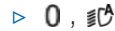

Les feux de croisement de jour sont allumés lorsque l'état de marche est activé.

### Activation et désactivation

Dans certains pays, les feux de croisement de jour sont obligatoires. Il est par conséquent possible qu'ils ne puissent pas être désactivés.

1. « CAR »
2. « Réglages »
3. « Éclairage extérieur »
4. « Feux de jour »

Le réglage est mémorisé pour le profil de conducteur actuellement utilisé.

## Fonctions d'éclairage adaptatif

### Principe

Les fonctions d'éclairage adaptatif permettent un éclairage dynamique de la chaussée.

### Généralités

Selon l'équipement, les fonctions d'éclairage adaptatif se composent d'un ou plusieurs systèmes :

- ▷ Éclairage de virage adaptatif.
- ▷ Distribution variable de la lumière.
- ▷ Feux directionnels.
- ▷ Éclairage dans les ronds-points.

### Activation

Position du commutateur :

Les fonctions d'éclairage adaptatif sont actives dès que le véhicule est en état de marche.

## Éclairage de virage adaptatif

### Généralités

En fonction de l'angle de braquage et d'autres paramètres, le faisceau des projecteurs suit le tracé de la route.

Pour éviter d'éblouir les usagers roulant en sens inverse, l'éclairage de virage adaptatif ne bascule pas vers la voie de circulation opposée à l'arrêt.

Si le réglage des projecteurs est modifié, l'éclairage de virage adaptatif sera disponible uniquement de manière limitée.

Plus d'informations :

Circulation à droite/à gauche, voir page [182](#).

## Distribution variable de la lumière

### Principe

La distribution variable de la lumière permet d'éclairer encore mieux la chaussée.

### Généralités

La distribution de la lumière s'adapte automatiquement à la vitesse.

Si le véhicule est équipé d'un système de navigation, la lumière distribuée est adaptée automatiquement en fonction des données de navigation et de la vitesse.

### Éclairage de ville

La zone éclairée par les feux de croisement est élargie sur les côtés.

## Éclairage d'autoroute

La portée des feux de croisement est augmentée.

## Feux directionnels

Dans les virages serrés, par exemple sur routes sinueuses, ou en cas de changement de direction, les feux directionnels sont également activés jusqu'à une certaine vitesse afin d'éclairer l'intérieur du virage.

Les feux directionnels s'allument automatiquement en fonction de l'angle de braquage ou, le cas échéant, des clignotants.

En marche arrière, les feux directionnels s'allument le cas échéant automatiquement, indépendamment de l'angle de braquage.

## Éclairage dans les ronds-points

Les feux directionnels sont activés des deux côtés juste avant de prendre un rond-point. Cela permet de mieux éclairer le bord de la chaussée. Les feux directionnels sont désactivés des deux côtés juste après que le véhicule soit sorti du rond-point.

## Réglage adaptatif de la portée des projecteurs

Le réglage adaptatif de la portée des projecteurs compense les accélérations et les freinages ainsi que les charges du véhicule afin de ne pas éblouir les usagers roulant en sens inverse. L'éclairage de la chaussée est optimal.

## Assistant de feu de route

### Principe

L'assistant de feu de route détecte précocement la présence d'autres usagers et module automatiquement la portée des feux de route en fonction de la situation de circulation.

### Généralités

L'assistant de feu de route veille à ce que les feux de route soient allumés lorsque les conditions de situation le permettent. Le système n'active pas les feux de route à faible vitesse.

Le système réagit à l'éclairage des véhicules qui arrivent en sens inverse et qui précèdent, ainsi qu'à l'éclairage ambiant, par exemple en agglomération.

Les feux de route peuvent à tout moment être allumés ou éteints manuellement.

Si le véhicule est équipé de l'assistant de feu de route anti-éblouissement, les feux de route ne s'éteignent pas lorsque des véhicules arrivent en sens inverse ou le précèdent. Seules les zones du faisceau lumineux qui pourraient éblouir les usagers qui arrivent en sens inverse ou qui précèdent s'éteignent. Dans ce cas, le témoin bleu reste allumé.

Si le réglage des projecteurs est modifié, l'assistant de feu de route sera disponible uniquement de manière limitée.

Plus d'informations :

Circulation à droite/à gauche, voir page [182](#).

### Activation

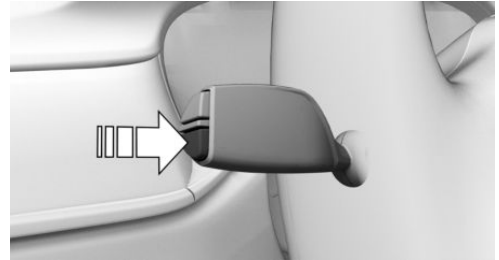

Position du commutateur : 

Appuyer sur la touche située sur la manette des clignotants.



Le témoin sur le combiné d'instruments s'allume lorsque les feux de croisement sont activés.

Le véhicule passe automatiquement des feux de croisement aux feux de route, ou inversement.



Le témoin bleu sur le combiné d'instruments s'allume lorsque les feux de route sont activés par le système.

En cas d'activation et de désactivation manuelle des feux de route, l'assistant de feu de route est désactivé.

Pour réactiver l'assistant de feu de route, appuyer sur la touche située sur la manette des clignotants.

### Désactivation

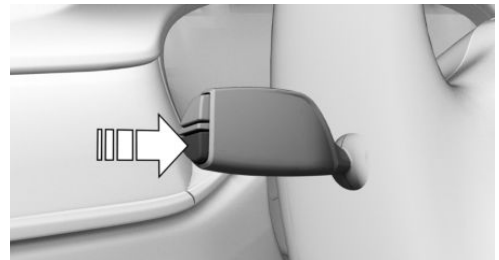

Appuyer sur la touche sur la manette des clignotants.

## Limites du système

L'assistant de feu de route ne peut pas remplacer la décision personnelle du conducteur d'utiliser ou non les feux de route. Commuter de ce fait manuellement sur les feux de croisement si la situation l'exige.

Dans les situations suivantes, le système ne fonctionne pas ou seulement de manière limitée et une intervention du conducteur peut s'avérer nécessaire :

- ▷ Par temps extrêmement mauvais, p. ex. brouillard ou très fortes précipitations.
- ▷ Pour la détection d'usagers de la route mal éclairés, tels que piétons, cyclistes, cavaliers, charrettes, en cas de circulation ferroviaire ou fluviale à proximité de la route et de passage d'animaux.
- ▷ Dans des virages serrés, au sommet ou au pied de pentes raides, en cas de circulation transversale ou sur autoroute, lorsque les usagers roulant en sens inverse sont partiellement masqués.
- ▷ Dans les agglomérations mal éclairées ou face à des panneaux fortement réfléchissants.
- ▷ Quand la zone de pare-brise devant le rétroviseur intérieur est embuée, sale ou occultée par des autocollants, des vignettes, etc.

## Antibrouillard

### Feux arrière antibrouillard

#### Conditions de fonctionnement

Les feux de croisement doivent être allumés avant d'allumer les feux arrière de brouillard.

#### Mise en marche et arrêt



Appuyer sur la touche.



Le témoin jaune du combiné d'instruments s'allume lorsque les feux arrière de brouillard sont activés.

Si la commande automatique des feux de croisement est activée, les feux de croisement s'allument automatiquement à l'activation des feux arrière de brouillard.

## Circulation à droite/à gauche

### Généralités

Sur les trajets franchissant la frontière d'un pays où le sens de circulation est inverse à celui du pays d'immatriculation, il est nécessaire de prendre des mesures permettant d'éviter l'effet d'éblouissement des projecteurs.

### Réglage des projecteurs

1. « CAR »
2. « Réglages »
3. « Éclairage extérieur »
4. « Circulation à droite/à gauche »
5. Sélectionner le réglage désiré.

### Limites du système

L'assistant de feu de route n'est, le cas échéant, disponible que de manière restreinte.

Les fonctions d'éclairage adaptatif ne sont, le cas échéant, disponibles que de manière restreinte.

## Éclairage des instruments

### Conditions de fonctionnement

Les feux de position ou les feux de croisement doivent être allumés pour régler l'intensité de l'éclairage.

## Réglage



L'intensité d'éclairage peut être réglée avec la molette.

## Éclairage intérieur

### Généralités

Selon l'équipement, l'éclairage intérieur, l'éclairage de plancher, l'éclairage de seuil, l'éclairage d'ambiance et des hauts-parleurs sont commandés automatiquement.

### Aperçu

#### Touches dans le véhicule



Éclairage intérieur



Liseuses

### Allumage et extinction de l'éclairage intérieur



Appuyer sur la touche.

Extinction permanente : appuyer sur la touche pendant environ 3 secondes.

L'éclairage intérieur arrière peut être allumé et éteint de manière indépendante. La touche se trouve dans le pavillon arrière.

### Activation/désactivation des liseuses



Appuyer sur la touche.

Selon l'équipement, les liseuses sont disposées à l'avant et à l'arrière à côté de l'éclairage intérieur.

## Éclairage d'ambiance

### Généralités

En fonction de l'équipement, l'éclairage dans l'habitacle peut être réglé pour certaines lampes.

### Activation et désactivation

L'éclairage d'ambiance s'allume lors du déverrouillage du véhicule et s'éteint lors du verrouillage.

Si l'éclairage d'ambiance a été désactivé via iDrive, il ne s'allume pas au déverrouillage du véhicule.

1. « CAR »
2. « Réglages »
3. « Éclairage intérieur »
4. « Éclairage d'ambiance »

Le réglage sélectionné est mémorisé pour le profil de conducteur actuellement utilisé.

### Sélection du schéma de couleur

1. « CAR »
2. « Réglages »
3. « Éclairage intérieur »
4. « Couleur »
5. Sélectionner le réglage désiré.

### Réglage de la luminosité

1. « CAR »
2. « Réglages »

3. « Éclairage intérieur »
4. « Luminosité »
5. Sélectionner le réglage désiré.

### Réduit pendant la conduite

En conduite, l'intensité de certaines lampes d'éclairage de l'habitacle varie à la nuit.

1. « CAR »
2. « Réglages »
3. « Éclairage intérieur »
4. « Réduit lors des trajets de nuit »

Le réglage sélectionné est mémorisé pour le profil de conducteur actuellement utilisé.

# Sécurité

## Équipement du véhicule

Ce chapitre comprend tous les équipements de série, spécifiques à un pays et en option, proposés pour cette série de modèles. C'est pourquoi, les équipements et les fonctions indisponibles

dans un véhicule en raison des options choisies ou de la version de pays, sont également décrits. Ceci s'applique également aux fonctions et systèmes de sécurité. L'utilisation des fonctions et systèmes correspondants implique le respect des lois et des règlements en vigueur.

## Airbags

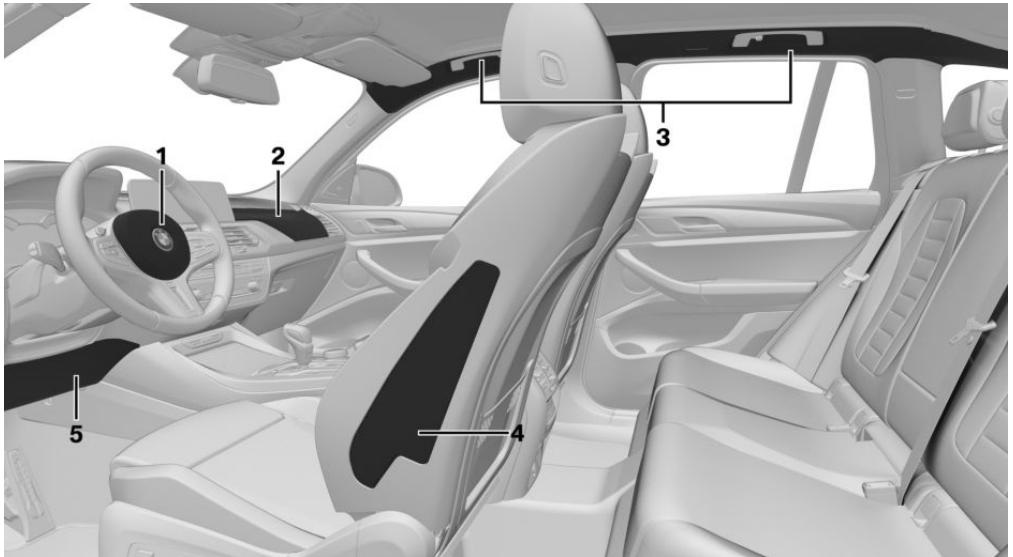

- |                                 |                    |
|---------------------------------|--------------------|
| 1 Airbag frontal du conducteur  | 4 Airbag latéral   |
| 2 Airbag frontal passager avant | 5 Airbag de genoux |
| 3 Airbag de tête                |                    |

### Airbags frontaux

Les airbags frontaux protègent le conducteur et le passager en cas de choc frontal lorsque les ceintures de sécurité n'assurent pas suffisamment de protection.

### Airbag latéral

L'airbag latéral protège le côté du corps au niveau de la poitrine et du bassin en cas de collision latérale.

## Airbag de tête

L'airbag de tête protège la tête en cas de collision latérale.

## Airbag de genoux

Selon l'équipement :

L'airbag de genoux protège les jambes en cas de collision frontale.

## Protection

### Généralités

Les airbags ne se déclenchent pas toujours en cas de collision, par exemple lors d'un accident de moindre gravité.

### Consignes pour une protection maximale par les airbags

#### AVERTISSEMENT

En cas de position de siège incorrecte ou de gêne dans la zone de déploiement de l'airbag, le système d'airbags ne pourra pas apporter l'effet protecteur prévu et risque d'entraîner des blessures supplémentaires lors de son déclenchement. Risque de blessures ou danger de mort. Respecter les remarques concernant l'effet protecteur optimal du système d'airbags.

- ▷ Se tenir à distance des airbags.
- ▷ Toujours saisir le volant par la couronne. Placer les mains à 9 heures et à 3 heures afin de réduire le plus possible le risque de blessures aux mains ou aux bras en cas de déclenchement de l'airbag.
- ▷ Régler le siège et le volant en veillant à ce que la prise en diagonale du volant soit possible. Choisir des réglages permettant que l'épaule repose contre le dossier du siège lorsque vous vous penchez et maintenant une distance maximale entre le buste et le volant.

- ▷ Veiller à ce que le passager avant soit correctement assis, c'est-à-dire que ses pieds se trouvent sur le plancher et ne soient pas appuyés contre le tableau de bord.
- ▷ Veiller à ce que les passagers tiennent leur tête loin des airbags latéraux.
- ▷ Ne pas placer de personnes, d'animaux ou d'objets entre les airbags et les passagers.
- ▷ Maintenir le tableau de bord et le pare-brise côté passager dégagés, c'est-à-dire ne pas les occulter avec un film autocollant ou des revêtements et ne pas y apposer par exemple de fixations pour appareil de navigation ou téléphone portable.
- ▷ Ne rien coller sur les caches des airbags, ne pas les garnir d'un revêtement quelconque ni les modifier de quelque manière que ce soit.
- ▷ Ne pas utiliser le cache de l'airbag frontal côté passager comme vide-poches.
- ▷ Sur les sièges avant, ne pas installer de housses, de rembourrages ou d'autres objets qui n'ont pas été spécialement homologués pour les sièges équipés d'airbags latéraux intégrés.
- ▷ Ne pas suspendre de vêtements, par exemple des vestes, sur les dossiers.
- ▷ Ne pas modifier les composants ou le câblage. Ceci s'applique aussi aux caches du volant, au tableau de bord et aux sièges.
- ▷ Ne pas démonter le système d'airbag.

Même en observant toutes les consignes, des blessures résultant d'un contact avec les airbags ne sont pas totalement exclues en fonction de la situation.

Chez des passagers sensibles, les bruits du déclenchement et du gonflement peuvent provoquer momentanément des troubles de l'audition, généralement non persistants.

## Disponibilité du système d'airbags

### Consignes de sécurité

#### AVERTISSEMENT

Après le déclenchement du système d'airbags, certains composants peuvent être brûlants. Risque de blessures. Ne pas toucher aux différents composants.

#### AVERTISSEMENT

Toute intervention qui ne respecte pas les prescriptions peut entraîner une panne, un dysfonctionnement ou un déclenchement intempestif du système d'airbags. En cas de panne, le système d'airbags ne pourra pas se déclencher comme prévu, malgré la gravité de l'accident. Risque de blessures ou danger de mort. Le contrôle, la réparation ou le démontage et la mise au rebut du système d'airbags doivent être effectués par un partenaire de service après-vente du constructeur ou un autre partenaire de service après-vente qualifié ou par un atelier qualifié.

### Affichage sur le combiné d'instruments



Lorsque vous activez l'état de marche, le voyant s'allume brièvement sur le combiné d'instruments et indique ainsi l'état de fonctionnement de l'ensemble du système d'airbag et des prétensionneurs de ceintures.

### Dysfonctionnement



- ▷ Le voyant ne s'allume pas quand vous activez l'état de marche.
- ▷ Le voyant s'allume en permanence.

Faire contrôler le système.

## Interrupteur à clé pour les airbags passager

### Principe

L'interrupteur à clé pour les airbags de passager avant permet de désactiver les airbags avant et latéraux du côté passager en cas d'utilisation d'un système de retenue pour enfant sur le siège du passager avant.

### Généralités

L'airbag frontal et l'airbag latéral du passager avant peuvent être désactivés et réactivés avec la clé intégrée dans la clé du véhicule.

### Aperçu

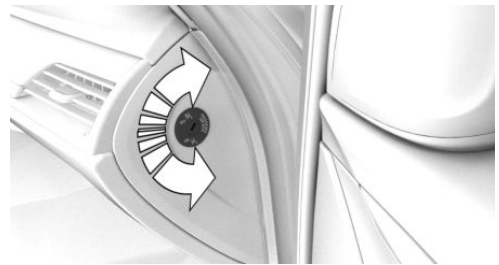

L'interrupteur à clé pour les airbags de passager avant se trouve sur le côté extérieur du tableau de bord.

## Désactivation des airbags du passager avant



1. Insérer la clé et continuer de pousser le cas échéant.
2. Maintenir la clé enfoncée et la tourner jusqu'en butée en position OFF. En butée, retirer la clé.
3. Veiller à ce que l'interrupteur à clé se trouve en position de fin de course pour que les airbags soient désactivés.

Les airbags du passager avant sont désactivés. Les airbags du conducteur restent activés.

Après démontage du système de retenue pour enfants sur le siège du passager avant, activer de nouveau les airbags du passager avant pour qu'ils se déclenchent comme prévu lors d'un accident.

L'état des airbags est indiqué par le témoin du pavillon.

## Activation des airbags du passager avant



1. Insérer la clé et continuer de pousser le cas échéant.



2. Maintenir la clé enfoncée et la tourner jusqu'en butée en position ON. En butée, retirer la clé.
3. Veiller à ce que l'interrupteur à clé se trouve en position de fin de course pour que les airbags soient activés.

Les airbags du passager avant sont de nouveau activés et se déclenchent dans les situations qui l'exigent.

## Témoin des airbags du passager avant

Les témoins des airbags de passager avant sur le pavillon indiquent l'état de fonctionnement des airbags de passager avant.

Après l'activation de l'état de marche, le témoin s'allume brièvement et indique ensuite si les airbags sont activés ou désactivés.

Affichage	Fonction
	Lorsque les airbags de passager avant sont activés, les témoins s'allument brièvement, puis s'éteignent.
	Si les airbags du passager avant sont désactivés, le témoin reste allumé.

## Système actif de protection des piétons

### Principe

Grâce au système de protection active des piétons, le capot est relevé en cas de collision de l'avant du véhicule avec un piéton. Pour détecter les piétons, le système fait appel à des capteurs logés sous le bouclier.

## Généralités

Le système de protection active des piétons déclenché met à disposition un espace de déformation sous le capot pour amortir le choc avec la tête.

## Consignes de sécurité

### **AVERTISSEMENT**

Le système peut se déclencher de manière involontaire lors du contact avec les différents composants des charnières et des serrures de capot. Il y a un risque de blessures ou de dommages matériels. Ne pas toucher les différents composants des charnières et des serrures de capot.

### **AVERTISSEMENT**

Toute modification du système de protection des piétons peut entraîner une panne, un dysfonctionnement ou un déclenchement intempestif du système. Risque de blessures ou danger de mort. Ne pas modifier le système de protection des piétons ni ses composants ou son câblage électrique. Ne pas démonter le système.

### **AVERTISSEMENT**

Toute intervention qui ne respecte pas les prescriptions peut entraîner une panne, un dysfonctionnement ou un déclenchement intempestif du système. En cas de dysfonctionnement, le système ne pourra pas se déclencher comme prévu, malgré la gravité de l'accident. Risque de blessures ou danger de mort. Le contrôle, la réparation ou le démontage et la mise au rebut du système doivent être effectués par un partenaire de service après-vente du constructeur ou un autre partenaire de service après-vente qualifié ou par un atelier qualifié.

### **AVERTISSEMENT**

Après déclenchement ou endommagement, le fonctionnement du système est limité ou inexistant. Risque de blessures ou danger de mort.

Après déclenchement ou endommagement du système, le faire contrôler et remplacer chez un partenaire de service après-vente du constructeur ou un autre partenaire de service après-vente qualifié ou par un atelier qualifié.

### **REMARQUE**

L'ouverture du capot lorsque le système de protection des piétons est déclenché peut entraîner des dommages au capot ou au système de protection des piétons. Il y a un risque de dommages matériels. Ne pas ouvrir le capot après l'affichage du message Check-Control. Faire contrôler par un partenaire de service après-vente du constructeur ou un autre partenaire de service après-vente qualifié ou par un atelier qualifié.

## Limites du système

Le système actif de protection des piétons ne se déclenche qu'à des vitesses comprises entre environ 30 km/h et 55 km/h.

Pour des raisons de sécurité, le système peut également se déclencher dans les rares cas où une collision avec un piéton ne peut pas être clairement exclue, p ex. dans les situations suivantes :

- ▶ En cas de collision avec une poubelle ou un poteau de délimitation.
- ▶ En cas de collision avec des animaux.
- ▶ En cas de projections de pierres.
- ▶ En cas de collision avec une congère.

## Dysfonctionnement



Un message Check-Control s'affiche.

Le système a été déclenché ou présente un dysfonctionnement.

Se rendre immédiatement à vitesse modéré chez un partenaire de service après-vente du constructeur ou un autre partenaire de service après-vente qualifié ou par un atelier qualifié et y faire contrôler et réparer le système.

## Intelligent Safety

### Principe

Intelligent Safety permet de commander de manière centralisée les système d'assistance au conducteur.

### Généralités

En fonction de l'équipement, Intelligent Safety comporte un ou plusieurs systèmes permettant d'éviter les risques de collision.

- ▷ Avertisseur de collision frontale avec fonction de freinage.
- ▷ Assistant d'évitement.
- ▷ Avertisseur de piétons avec fonction de freinage City.
- ▷ Alerte de sortie de voie.
- ▷ Alerte de changement de voie.
- ▷ Alerte de collision latérale.
- ▷ Alerte de priorité.

### Consignes de sécurité

#### AVERTISSEMENT

Le système ne dégage pas le conducteur de sa propre responsabilité d'interpréter correctement les conditions de visibilité et de circulation. Risque d'accident. Adapter votre style de conduite aux conditions de circulation. Obser-

ver la situation de circulation et intervenir activement dans les situations correspondantes.

#### AVERTISSEMENT

Les affichages et les alertes ne dégagent pas le conducteur de sa propre responsabilité. En raison des limites inhérentes au système, les avertissements ou réactions du système peuvent ne pas être émis, être émis trop tard, de manière erronée ou injustifiée. Risque d'accident. Adapter votre style de conduite aux conditions de circulation. Observer la situation de circulation et intervenir activement dans les situations correspondantes.

#### AVERTISSEMENT

En raison des limites du système, la traction/le remorquage avec les systèmes Intelligent Safety activés peut entraîner des dysfonctionnements. Risque d'accident. Désactiver tous les systèmes Intelligent Safety avant la traction/le remorquage.

## Aperçu

### Touche dans le véhicule



 Intelligent Safety

### Mise en marche et arrêt

Certains systèmes Intelligent Safety sont automatiquement activés après chaque démarrage.

Certains systèmes Intelligent Safety s'activent conformément au dernier réglage.

### Touche État



La touche est éclairée en vert : tous les systèmes Intelligent Safety sont activés.



La touche est orange : certains systèmes Intelligent Safety sont désactivés ou actuellement indisponibles.



La touche n'est pas éclairée : tous les systèmes Intelligent Safety sont désactivés.



Appuyer sur la touche.

Le menu des systèmes Intelligent Safety s'affiche.

Si tous les systèmes Intelligent Safety étaient désactivés, tous les systèmes sont alors activés.

« Personnaliser réglages » : selon la variante d'équipement, les systèmes Intelligent Safety peuvent être configurés individuellement. Les réglages individuels sont activés et mémorisés pour le profil de conducteur actuellement utilisé. Dès qu'un réglage est modifié dans le menu, tous les réglages du menus sont activés.



Appuyer de nouveau sur la touche. Le système commute entre les différents réglages suivants :

« ALL ON » : tous les systèmes Intelligent Safety sont activés. Pour les sous-fonctions, par exemple le réglage du moment d'avertissement, les réglages de base sont activés.

« Régl. personnalisés » : les systèmes Intelligent Safety sont activés conformément aux réglages individuels.

Certains systèmes Intelligent Safety ne peuvent pas être désactivés individuellement.



Maintenir la touche enfoncée.

Tous les systèmes Intelligent Safety sont désactivés.

## Avertisseur de collision frontale avec fonction de freinage

### Principe

Le système peut aider à éviter des accidents. Quand un accident est inévitable, le système aide à réduire la vitesse de l'impact.

Le système vous avertit de dangers possibles de collision et freine automatiquement le cas échéant.

### Généralités

Les capteurs détectent les conditions de circulation.

Avertissement aux croisements lorsque le véhicule est équipé d'un capteur radar : un avertissement est de plus émis aux croisements et aux débouchés, si le système détecte un risque de collision avec un véhicule qui croise la trajectoire.

L'avertissement de proximité est disponible même quand le régulateur de vitesse est désactivé.

Lorsque le conducteur se rapproche volontairement d'un véhicule, l'avertissement de proximité et l'intervention de freinage se produisent plus tard afin d'éviter des réactions intempestives du système.

Le système avertit en deux étapes à partir d'environ 5 km/h d'un danger possible de collision avec des véhicules. Le moment de chaque avertissement peut varier en fonction de la situation de conduite actuelle.

### Consignes de sécurité



#### AVERTISSEMENT

Le système ne dégage pas le conducteur de sa propre responsabilité d'interpréter correctement les conditions de visibilité et de circulation. Risque d'accident. Adapter votre style de conduite aux conditions de circulation. Obser-

ver la situation de circulation et intervenir activement dans les situations correspondantes.

### **AVERTISSEMENT**

Les affichages et les alertes ne dégagent pas le conducteur de sa propre responsabilité. En raison des limites inhérentes au système, les avertissements ou réactions du système peuvent ne pas être émis, être émis trop tard, de manière erronée ou injustifiée. Risque d'accident. Adapter votre style de conduite aux conditions de circulation. Observer la situation de circulation et intervenir activement dans les situations correspondantes.

### **AVERTISSEMENT**

En raison des limites du système, la traction/le remorquage avec les systèmes Intelligent Safety activés peut entraîner des dysfonctionnements. Risque d'accident. Désactiver tous les systèmes Intelligent Safety avant la traction/le remorquage.

## Aperçu

### Touche dans le véhicule



 Intelligent Safety

### Capteurs

Le système se commande à l'aide des capteurs suivants :

- ▷ Caméras derrière le pare-brise.
  - ▷ Avec capteur radar : capteur radar avant.
- Plus d'informations :  
Capteurs du véhicule, voir page 45.

## Mise en marche et arrêt

### Activation automatique

Le système est automatiquement actif après chaque début de trajet.

### Activation manuelle

-  Appuyer sur la touche.  
Le menu des systèmes Intelligent Safety s'affiche.

Si tous les systèmes Intelligent Safety étaient désactivés, tous les systèmes sont alors activés.

« Personnaliser réglages » : selon la variante d'équipement, les systèmes Intelligent Safety peuvent être configurés individuellement. Les réglages individuels sont activés et mémorisés pour le profil de conducteur actuellement utilisé. Dès qu'un réglage est modifié dans le menu, tous les réglages du menus sont activés.

-  Appuyer de nouveau sur la touche.  
Le système commute entre les différents réglages suivants :

« ALL ON » : tous les systèmes Intelligent Safety sont activés. Les fonctions de base sont activées pour les sous-fonctions.

« Régl. personnalisés » : les systèmes Intelligent Safety sont activés conformément aux réglages individuels.

Certains systèmes Intelligent Safety ne peuvent pas être désactivés individuellement.

### Arrêter manuellement

-  Maintenir la touche enfoncée.  
Tous les systèmes Intelligent Safety sont désactivés.

### Touche État



La touche est éclairée en vert : tous les systèmes Intelligent Safety sont activés.



La touche est orange : certains systèmes Intelligent Safety sont désactivés ou actuellement indisponibles.



La touche n'est pas éclairée : tous les systèmes Intelligent Safety sont désactivés.

## Réglage du moment de l'avertissement

1. « CAR »
2. « Réglages »
3. « Aides à la conduite »
4. « Sécurité et avertissements »
5. « Avertisseur collision frontale »
6. Sélectionner le réglage désiré :
  - ▷ « Anticipé »
  - ▷ « Intermédiaire »
  - ▷ « Retardé » : seuls les signaux d'urgence s'affichent.

L'instant choisi est mémorisé pour le profil actuellement utilisé.

## Avertissement avec fonction de freinage

### Affichage

Un symbole d'avertissement s'affiche sur le combiné d'instruments et sur l'affichage tête haute en cas de risque de collision avec un véhicule détecté.

### Symbole Mesure



Le symbole s'allume en rouge : pré-avertissement.

Freiner et augmenter la distance.



Le symbole clignote en rouge et un signal retentit : alerte urgente.

Freiner et, si nécessaire, éviter l'obstacle.



Avertissement aux croisements :

Le symbole clignote en rouge et un signal retentit : avertissement d'urgence si des véhicules croisent la trajectoire du véhicule.

Freiner et, si nécessaire, éviter l'obstacle.

## Pré-avertissement

Un pré-avertissement est par exemple émis quand un danger de collision se dessine ou en cas de très faible distance par rapport au véhicule qui précède.

En cas de pré-avertissement, le conducteur doit intervenir lui-même.

## Avertissement d'urgence avec fonction de freinage

Un avertissement d'urgence est affiché en cas de risque de collision immédiate lorsque le véhicule s'approche d'un autre objet à une vitesse différentielle élevée.

En cas d'avertissement d'urgence, le conducteur doit intervenir lui-même. En cas de risque de collision, le système peut, le cas échéant, assister le conducteur en freinant automatiquement.

Un avertissement d'urgence peut être déclenché également sans autre avertissement préalable.

## Intervention de freinage, fonction de freinage City

L'avertissement invite le conducteur à intervenir lui-même. Pendant un avertissement, la force de freinage est exploitée au maximum en cas d'action sur les freins. La condition préalable est un actionnement suffisamment rapide et puissant sur la pédale de frein.

En outre, en cas de risque de collision, le système peut assister le conducteur par une intervention automatique de freinage.

À faible vitesse, la véhicule peut être freiné jusqu'à l'arrêt.

L'intervention de freinage est possible jusqu'à environ 80 km/h.

L'intervention de freinage peut être interrompue en appuyant sur la pédale d'accélérateur ou en braquant activement.

La détection des objets peut être limitée. Tenir compte des limites de la zone de détection et des restrictions de fonctionnement.

## Avec capteur radar : intervention de freinage

L'avertissement invite le conducteur à intervenir lui-même. Pendant un avertissement, la force de freinage est exploitée au maximum en cas d'action sur les freins. La condition préalable est un actionnement suffisamment rapide et puissant sur la pédale de frein.

En plus, en cas de risque de collision, le système peut vous assister par une légère intervention de freinage.

Le véhicule peut être freiné jusqu'à l'arrêt.

L'intervention sur les freins n'intervient que lorsque la stabilité dynamique n'a pas été limitée, par exemple en désactivant le système de contrôle dynamique de stabilité DSC.

Si la vitesse dépasse environ 210 km/h, l'intervention sur les freins s'effectue comme une brève impulsion. Il n'y a pas de ralentissement automatique.

L'intervention de freinage peut être interrompue en appuyant sur la pédale d'accélérateur ou en braquant activement.

Avertissement aux croisements : aucune intervention de freinage lorsque d'autres véhicules croisent la trajectoire.

La détection des objets peut être limitée. Tenir compte des limites de la zone de détection et des restrictions de fonctionnement.

## Limites du système

### Consigne de sécurité

#### AVERTISSEMENT

En raison de ses propres limites, le système peut ne pas réagir, réagir trop tard, de manière erronée ou injustifiée. Risque d'accident ou risque de dommages matériels. Tenir compte des remarques concernant les limites du système et intervenir de manière active le cas échéant.

### Champ de détection

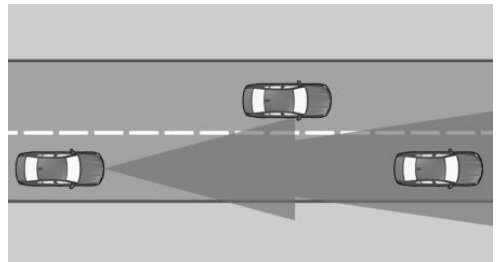

Le pouvoir de détection du système est limité.

Seuls les objets reconnus par le système sont pris en compte.

C'est pourquoi les réactions du système peuvent parfois manquer ou arriver tardivement.

Par exemple, les situations suivantes peuvent ne pas être reconnues avec certitude :

- ▶ Véhicule lent lors d'une approche à grande vitesse.

- ▷ « Queue de poisson » ou freinage brusque de véhicules.
- ▷ Véhicules avec une poupe inhabituelle.
- ▷ Deux-roues qui précèdent.
- ▷ Pour un avertissement aux croisements : si les véhicules qui croisent la trajectoire roulent à une vitesse supérieure à celle du propre véhicule.

## Vitesse maximum

Le système est désactivé temporairement à une vitesse supérieure à environ 250 km/h. Le système fonctionne de nouveau tel qu'il a été réglé dès que la vitesse est de nouveau inférieure à cette valeur.

Avertissement aux croisements : le système réagit par rapport aux véhicules qui croisent le véhicule lorsque la vitesse de ce dernier est inférieure à environ 65 km/h.

## Limites du système des capteurs

Plus d'informations :

- ▷ Caméras, voir page 45.
- ▷ Capteurs radars, voir page 46.

## Restrictions de fonctionnement

La fonction peut être limitée, par exemple dans les situations suivantes :

- ▷ Dans des virages serrés.
- ▷ Lors d'une restriction ou d'une désactivation des systèmes de régulation de la stabilité de marche, par exemple DSC OFF.
- ▷ Jusqu'à 10 secondes après le démarrage du moteur via le bouton Start/Stop.

## Sensibilité des avertissements

Plus la sensibilité des avertissements sera élevée, par exemple moment de l'avertissement, plus le nombre d'avertissements affichés sera élevé. De ce fait, il est possible également que des avertissements et des réactions anticipés ou injustifiés se multiplient.

## Assistant d'évitement

### Principe

Le système aide le conducteur à éviter une collision dans certaines situations, par exemple, en cas d'obstacles qui apparaissent soudainement.

### Généralités

Le système alerte et assiste le conducteur s'il est possible d'éviter un obstacle sur le côté. Les capteurs surveillent et détectent s'il y a suffisamment d'espace libre autour du véhicule. L'espace libre détecté est utilisé pour éviter une collision en ce que le conducteur est assisté par la direction de manière sûre et ciblée dans le sens pris pour contourner l'obstacle.

### Consignes de sécurité

#### AVERTISSEMENT

Le système ne dégage pas le conducteur de sa propre responsabilité d'interpréter correctement les conditions de visibilité et de circulation. Risque d'accident. Adapter votre style de conduite aux conditions de circulation. Observer la situation de circulation et intervenir activement dans les situations correspondantes.

#### AVERTISSEMENT

Les affichages et les alertes ne dégagent pas le conducteur de sa propre responsabilité. En raison des limites inhérentes au système, les avertissements ou réactions du système peuvent ne pas être émis, être émis trop tard, de manière erronée ou injustifiée. Risque d'accident. Adapter votre style de conduite aux conditions de circulation. Observer la situation de circulation et intervenir activement dans les situations correspondantes.

## Aperçu

### Capteurs

Le système se commande à l'aide des capteurs suivants :

- ▷ Caméras derrière le pare-brise.
- ▷ Capteur radar avant.
- ▷ Capteurs radars latéraux, avant.
- ▷ Capteurs radars latéraux, arrière.

Plus d'informations :

Capteurs du véhicule, voir page 45.

### Conditions de fonctionnement

- ▷ L'avertisseur de collision frontale avec fonction de freinage est activé.  
Avertisseur de collision frontale avec fonction de freinage, voir page 191.
- ▷ Les capteurs détectent s'il y a suffisamment d'espace libre autour du véhicule.

### Mise en marche et arrêt

Le système est automatiquement actif après chaque début de trajet.

### Avertissement avec assistance d'évitement

#### Affichage sur le combiné d'instruments

Un symbole d'avertissement s'affiche sur le combiné d'instruments et sur l'affichage tête haute en cas de risque de collision avec un véhicule détecté.

#### Symbole Mesure



Le symbole s'allume en rouge : pré-avertissement.

Freiner et augmenter la distance.



Le symbole clignote en rouge et un signal retentit : signal d'urgence.

Freiner et, si nécessaire, éviter l'obstacle.

### Avertissement d'urgence avec assistance d'évitement

Un avertissement d'urgence est affiché en cas de risque de collision immédiate lorsque le véhicule s'approche d'un autre objet à une vitesse différentielle élevée.

En cas d'avertissement d'urgence, le conducteur doit intervenir lui-même. En cas de risque de collision, le système assiste le conducteur dans sa manœuvre d'évitement.

Un avertissement d'urgence peut être déclenché également sans autre avertissement préalable.

### Limites du système

#### Consigne de sécurité

#### AVERTISSEMENT

En raison de ses propres limites, le système peut ne pas réagir, réagir trop tard, de manière erronée ou injustifiée. Risque d'accident ou risque de dommages matériels. Tenir compte des remarques concernant les limites du système et intervenir de manière active le cas échéant.

## Champ de détection

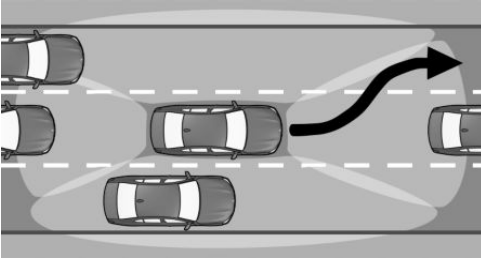

Le pouvoir de détection du système est limité. Seuls les objets reconnus par le système sont pris en compte.

C'est pourquoi les réactions du système peuvent parfois manquer ou arriver tardivement.

Par exemple, les situations suivantes peuvent ne pas être reconnues avec certitude :

- Véhicule lent lors d'une approche à grande vitesse.
- « Queue de poisson » ou freinage brusque de véhicules.
- Véhicules avec une poupe inhabituelle.
- Deux-roues qui précèdent.

## Limites du système des capteurs

Plus d'informations :

- Caméras, voir page 45.
- Capteurs radars, voir page 46.

## Restrictions de fonctionnement

La fonction peut être limitée, par exemple dans les situations suivantes :

- Dans des virages serrés.
- Lors d'une restriction ou d'une désactivation des systèmes de régulation de la stabilité de marche, par exemple DSC OFF.
- Jusqu'à 10 secondes après le démarrage du moteur via le bouton Start/Stop.

## Avertisseur de piétons avec fonction de freinage City

### Principe

Le système peut aider à éviter les accidents avec des piétons. Le système alerte dans la plage de vitesses en zone urbaine des possibles collisions avec des piétons et prend en charge une fonction de freinage.

### Généralités

Les capteurs détectent les conditions de circulation.

Le système est actif à partir de vitesses d'environ 5 km/h jusqu'à environ 65 km/h.

Les personnes sont prises en compte dans la mesure où elles se trouvent dans la zone de balayage du système.

### Consignes de sécurité

#### AVERTISSEMENT

Le système ne dégage pas le conducteur de sa propre responsabilité d'interpréter correctement les conditions de visibilité et de circulation. Risque d'accident. Adapter votre style de conduite aux conditions de circulation. Observer la situation de circulation et intervenir activement dans les situations correspondantes.

#### AVERTISSEMENT

Les affichages et les alertes ne dégagent pas le conducteur de sa propre responsabilité. En raison des limites inhérentes au système, les avertissements ou réactions du système peuvent ne pas être émis, être émis trop tard, de manière erronée ou injustifiée. Risque d'accident. Adapter votre style de conduite aux conditions de circulation. Observer la situation de

circulation et intervenir activement dans les situations correspondantes.

### **⚠ AVERTISSEMENT**

En raison des limites du système, la traction/le remorquage avec les systèmes Intelligent Safety activés peut entraîner des dysfonctionnements. Risque d'accident. Désactiver tous les systèmes Intelligent Safety avant la traction/le remorquage.

## Aperçu

### Touche dans le véhicule

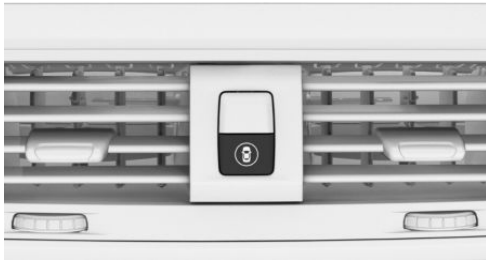

 Intelligent Safety

### Capteurs

Le système se commande à l'aide des capteurs suivants :

- ▶ Caméras derrière le pare-brise.

Plus d'informations :

Capteurs du véhicule, voir page 45.

## Zone de détection

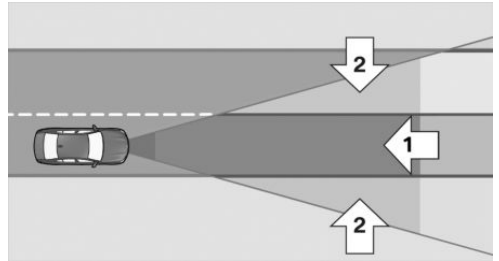

La zone de détection devant le véhicule comprend deux parties :

- ▶ Zone centrale, flèche 1, directement devant le véhicule.
- ▶ Zone étendue, flèches 2, à droite et à gauche de la zone centrale.

Le risque de collision est imminent lorsque des personnes se trouvent dans la zone centrale. Le système ne signale les personnes qui se trouvent dans la zone étendue que si elles se déplacent vers la zone centrale.

## Mise en marche et arrêt

### Activation automatique

Le système est automatiquement actif après chaque début de trajet.

### Activation manuelle

 Appuyer sur la touche.

Le menu des systèmes Intelligent Safety s'affiche.

Si tous les systèmes Intelligent Safety étaient désactivés, tous les systèmes sont alors activés.

« Personnaliser réglages » : selon la variante d'équipement, les systèmes Intelligent Safety peuvent être configurés individuellement. Les réglages individuels sont activés et mémorisés pour le profil de conducteur actuellement utilisé. Dès qu'un réglage est modifié dans le menu, tous les réglages du menus sont activés.

 Appuyer de nouveau sur la touche.

Le système commute entre les différents réglages suivants :

« ALL ON » : tous les systèmes Intelligent Safety sont activés. Les fonctions de base sont activées pour les sous-fonctions.

« Régl. personnalisés » : les systèmes Intelligent Safety sont activés conformément aux réglages individuels.

Certains systèmes Intelligent Safety ne peuvent pas être désactivés individuellement.

## Arrêter manuellement

 Maintenir la touche enfoncée.

Tous les systèmes Intelligent Safety sont désactivés.

### Touche État

 La touche est éclairée en vert : tous les systèmes Intelligent Safety sont activés.

 La touche est orange : certains systèmes Intelligent Safety sont désactivés ou actuellement indisponibles.

 La touche n'est pas éclairée : tous les systèmes Intelligent Safety sont désactivés.

## Avertissement avec fonction de freinage

### Affichage

Un symbole d'avertissement s'affiche sur le combiné d'instruments et, le cas échéant, sur l'affichage tête de haute en cas de risque de collision avec une personne détectée.

 Le symbole rouge s'affiche et un signal retentit.

Intervenez vous-même en freinant ou en effectuant une manœuvre d'évitement.

## Intervention de freinage

L'avertissement invite le conducteur à intervenir lui-même. Pendant un avertissement, la force de freinage maximale s'applique en cas d'actionnement du frein. La condition préalable est un actionnement suffisamment rapide et puissant sur la pédale de frein.

En plus, en cas de risque de collision, le système peut vous assister par une légère intervention de freinage.

À faible vitesse, la véhicule peut être freiné jusqu'à l'arrêt.

L'intervention de freinage peut être interrompue en appuyant sur la pédale d'accélérateur ou en braquant activement.

La détection des objets peut être limitée. Tenir compte des limites de la zone de détection et des restrictions de fonctionnement.

## Limites du système

### Consigne de sécurité

#### AVERTISSEMENT

En raison de ses propres limites, le système peut ne pas réagir, réagir trop tard, de manière erronée ou injustifiée. Risque d'accident ou risque de dommages matériels. Tenir compte des remarques concernant les limites du système et intervenir de manière active le cas échéant.

### Zone de détection

Le pouvoir de détection du système est limité.

C'est pourquoi les avertissements du système peuvent parfois manquer ou arriver tardivement.

Par exemple, les situations suivantes peuvent ne pas être reconnues avec certitude :

- ▶ Piétons partiellement masqués.
- ▶ Piétons qui ne sont pas reconnus comme tels en raison de l'angle de vision ou de leur silhouette.

- ▷ Piétons en dehors de la zone de détection.
- ▷ Piétons mesurant moins de 80 cm.

## Limites du système des capteurs

Plus d'informations :

- ▷ Caméras, voir page 45.

## Restrictions de fonctionnement

La fonction peut être limitée ou indisponible, par exemple dans les situations suivantes :

- ▷ En cas de désactivation des systèmes de régulation de la stabilité de marche, tels que DSC OFF.
- ▷ Jusqu'à 10 secondes après le démarrage du moteur via le bouton Start/Stop.

## Alerte de sortie de voie

### Principe

L'alerte de sortie de voie alerte lorsque le véhicule est sur le point de quitter sa voie de circulation sur les routes équipées de lignes de délimitation de voies.

### Généralités

Ce système basé caméra déclenche une alerte à partir d'une certaine vitesse minimum.

La vitesse minimum dépend du pays et est affichée dans le menu des systèmes Intelligent Safety.

Les avertissements sont émis par la vibration du volant. L'intensité de la vibration du volant est réglable.

L'instant de l'avertissement peut varier en fonction de la situation de conduite actuelle.

Le système n'avertit pas quand vous clignotez avant de quitter la voie.

Véhicules avec prévention des collisions latérales : à une vitesse jusqu'à 210 km/h, si la ligne de délimitation des voies est franchie, le système réagit par une brève action sur la direction en

plus de la vibration. Le système contribue donc à maintenir le véhicule dans la voie de circulation.

## Consignes de sécurité

### AVERTISSEMENT

Le système ne dégage pas le conducteur de sa propre responsabilité d'interpréter correctement le tracé de la route et les conditions de circulation. Risque d'accident. Adapter votre style de conduite aux conditions de circulation. Observer la situation de circulation et intervenir activement dans les situations correspondantes. Lors des avertissements, ne pas donner inutilement de coup de volant brusque.

### AVERTISSEMENT

Les affichages et les alertes ne dégagent pas le conducteur de sa propre responsabilité. En raison des limites inhérentes au système, les avertissements ou réactions du système peuvent ne pas être émis, être émis trop tard, de manière erronée ou injustifiée. Risque d'accident. Adapter votre style de conduite aux conditions de circulation. Observer la situation de circulation et intervenir activement dans les situations correspondantes.

## Conditions de fonctionnement

Les lignes de délimitation des voies doivent être détectées par la caméra pour que l'alerte de sortie de voie soit active.

## Aperçu

### Touche dans le véhicule

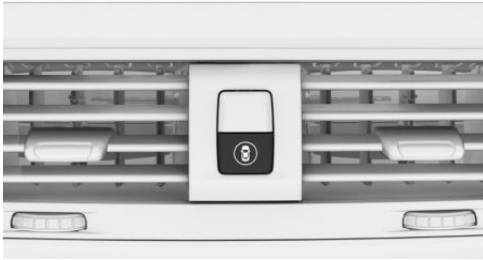

 Intelligent Safety

### Capteurs

Le système se commande à l'aide des capteurs suivants :

- ▶ Caméras derrière le pare-brise.

Plus d'informations :

Capteurs du véhicule, voir page 45.

## Mise en marche et arrêt

### Activation automatique

L'alerte de sortie de voie s'active de nouveau automatiquement à chaque début de trajet si la fonction était activée à la fin du dernier trajet.

### Activation manuelle

 Appuyer sur la touche.

Le menu des systèmes Intelligent Safety s'affiche.

Si tous les systèmes Intelligent Safety étaient désactivés, tous les systèmes sont alors activés.

« Personnaliser réglages » : selon la variante d'équipement, les systèmes Intelligent Safety peuvent être configurés individuellement. Les réglages individuels sont activés et mémorisés pour le profil de conducteur actuellement utilisé. Dès qu'un réglage est modifié dans le menu, tous les réglages du menu sont activés.

 Appuyer de nouveau sur la touche.

Le système commute entre les différents réglages suivants :

« ALL ON » : tous les systèmes Intelligent Safety sont activés. Les fonctions de base sont activées pour les sous-fonctions.

« Régl. personnalisés » : les systèmes Intelligent Safety sont activés conformément aux réglages individuels.

Certains systèmes Intelligent Safety ne peuvent pas être désactivés individuellement.

### Arrêter manuellement

 Maintenir la touche enfoncée.

Tous les systèmes Intelligent Safety sont désactivés.

### Touche État

 La touche est éclairée en vert : tous les systèmes Intelligent Safety sont activés.

 La touche est orange : certains systèmes Intelligent Safety sont désactivés ou actuellement indisponibles.

 La touche n'est pas éclairée : tous les systèmes Intelligent Safety sont désactivés.

### Réglage du moment de l'avertissement

1. « CAR »
2. « Réglages »
3. « Aides à la conduite »
4. « Sécurité et avertissements »
5. « Avertisseur franchissement ligne »
6. Sélectionner le réglage désiré :
  - ▶ « Toujours » : le système émet un avertissement chaque fois qu'il détecte une situation dangereuse.

- ▷ « Réduit » : selon la situation, certains avertissements sont supprimés, par exemple en cas de dépassement sans clignotant ou lors du franchissement volontaire des lignes de trajectoire dans les virages.
- ▷ « Désactivé » : aucun avertissement ne sera émis.

Le réglage sélectionné est mémorisé pour le profil de conducteur actuellement utilisé.

## Régler la puissance des vibrations du volant

1. « CAR »
2. « Réglages »
3. « Aides à la conduite »
4. « Informations au volant »
5. « Force des vibrations »
6. Sélectionner le réglage désiré.

Le réglage est appliqué pour tous les systèmes Intelligent Safety et mémorisé pour le profil de conducteur actuellement utilisé.

## Activation/désactivation des véhicules avec alerte de collision latérale : activer/désactiver l'intervention sur la direction

L'intervention sur la direction peut être activée et désactivée de manière séparée pour l'alerte de changement de voie ou pour l'alerte de sortie de voie.

1. « CAR »
2. « Réglages »
3. « Aides à la conduite »
4. « Sécurité et avertissements »
5. « Avertisseur franchissement ligne »
6. « Intervention sur la direction »

Le réglage sélectionné est mémorisé pour le profil de conducteur actuellement utilisé.

## Affichage sur le combiné d'instruments



Le symbole s'allume en vert : au moins une ligne de délimitation des voies a été détectée et des avertissements peuvent être émis.

## Fonction d'avertissement

### En quittant la voie de circulation

Si vous quittez la voie et qu'une ligne de délimitation des voies a été reconnue, le volant vibre selon le réglage de vibration du volant.

Si le clignotant est activé avant un changement de voie, aucun avertissement n'est émis.

### Avec alerte de collision latérale

À une vitesse jusqu'à 210 km/h, si la ligne de délimitation des voies est franchie, le système réagit par une brève action sur la direction en plus de la vibration. L'action sur la direction aide à maintenir le véhicule dans la voie de circulation. L'intervention sur la direction est perceptible au niveau du volant et peut être surmontée manuellement à tout moment.

### Signal d'avertissement

Selon l'équipement : si le système intervient plusieurs fois dans la direction dans un délai de 3 minutes et si le conducteur n'intervient pas sur le volant, un avertissement acoustique retentit. Un bref signal d'avertissement retentit à la seconde intervention dans la direction. Un signal d'avertissement long retentit à partir de la troisième intervention dans la direction.

Un message Check-Control s'affiche en plus.

Le signal d'avertissement et le message check-control obligent le conducteur à se concentrer sur la route.

### En mode de traction de remorque

Si la prise de courant de la remorque est occupée ou le mode remorque est activé, par exem-

ple en cas d'utilisation d'une remorque ou d'un porte-vélos, il n'y a pas d'intervention dans la direction.

## Interruption de l'avertissement

L'avertissement est interrompu, par ex. dans les situations suivantes :

- ▶ Automatiquement au bout de 3 secondes environ.
- ▶ Au retour dans la propre voie de circulation.
- ▶ Lors d'un freinage puissant.
- ▶ En clignotant.
- ▶ En cas de régulation du contrôle dynamique de stabilité DSC.

## Limites du système

### Consigne de sécurité



#### AVERTISSEMENT

En raison de ses propres limites, le système peut ne pas réagir, réagir trop tard, de manière erronée ou injustifiée. Risque d'accident ou risque de dommages matériels. Tenir compte des remarques concernant les limites du système et intervenir de manière active le cas échéant.

### Limites du système des capteurs

Plus d'informations :

- ▶ Caméras, voir page 45.

### Restrictions de fonctionnement

La fonction peut être limitée, par exemple dans les situations suivantes :

- ▶ Si les lignes de délimitation de voie sont absentes, usées, peu visibles, convergentes ou divergentes, voire confuses, par exemple dans les zones de chantier.
- ▶ Quand les lignes de délimitation sont recouvertes de neige, de verglas, de salissures ou d'eau.

- ▶ Dans les virages serrés ou sur chaussée étroite.
- ▶ Quand les lignes de délimitation ne sont pas blanches.
- ▶ Quand les lignes de délimitation sont masquées par des objets.
- ▶ En cas de talonnage du véhicule qui précède.
- ▶ Jusqu'à 10 secondes après le démarrage du moteur via le bouton Start/Stop.

Un message check-control s'affiche en cas de restriction du fonctionnement.

## Alerte de changement de voie

### Principe

L'alerte de changement de voie détecte les véhicules se trouvant dans l'angle mort ou lorsque des véhicules s'approchent par l'arrière sur la voie parallèle. Dans ces cas, un avertissement est émis à différents niveaux.

### Généralités

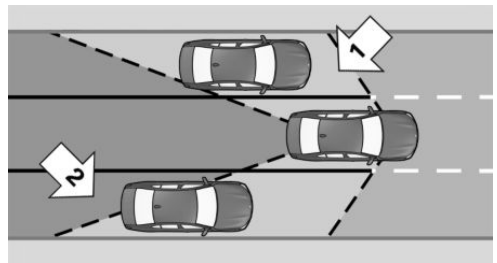

Les capteurs radar surveillent l'espace derrière et à côté du véhicule à partir d'une vitesse minimale.

La vitesse minimum dépend du pays et est affichée dans le menu des systèmes Intelligent Safety.

Le système montre quand des véhicules se trouvent dans l'angle mort, flèche 1, ou s'approchent de l'arrière sur la voie parallèle voisine, flèche 2.

Les voyants dans le rétroviseur extérieur s'allument avec une intensité réduite.

Avant tout changement de voie avec le clignotant allumé, le système avertit dans les situations évoquées précédemment.

Le voyant dans le rétroviseur extérieur clignote et le volant vibre.

Véhicules avec alerte de collision latérale : à des vitesses entre 70 km/h et 210 km/h, le système peut intervenir par une brève action rapide sur la direction et aide ainsi le conducteur à maintenir le véhicule dans sa voie de circulation.

## Consignes de sécurité

### AVERTISSEMENT

Le système ne dégage pas le conducteur de sa propre responsabilité d'interpréter correctement les conditions de visibilité et de circulation. Risque d'accident. Adapter votre style de conduite aux conditions de circulation. Observer la situation de circulation et intervenir activement dans les situations correspondantes.

### AVERTISSEMENT

Les affichages et les alertes ne dégagent pas le conducteur de sa propre responsabilité. En raison des limites inhérentes au système, les avertissements ou réactions du système peuvent ne pas être émis, être émis trop tard, de manière erronée ou injustifiée. Risque d'accident. Adapter votre style de conduite aux conditions de circulation. Observer la situation de circulation et intervenir activement dans les situations correspondantes.

## Aperçu

### Touche dans le véhicule



 Intelligent Safety

## Capteurs

Le système se commande à l'aide des capteurs suivants :

- ▷ Capteurs radars latéraux, arrière.

Plus d'informations :

Capteurs du véhicule, voir page 45.

## Mise en marche et arrêt

### Activation automatique

L'alerte de changement de voie s'active de nouveau automatiquement à chaque début de trajet si la fonction était activée à la fin du dernier trajet.

### Activation manuelle

 Appuyer sur la touche.

Le menu des systèmes Intelligent Safety s'affiche.

Si tous les systèmes Intelligent Safety étaient désactivés, tous les systèmes sont alors activés.

« Personnaliser réglages » : selon la variante d'équipement, les systèmes Intelligent Safety peuvent être configurés individuellement. Les réglages individuels sont activés et mémorisés pour le profil de conducteur actuellement utilisé. Dès qu'un réglage est modifié dans le menu, tous les réglages du menus sont activés.

 Appuyer de nouveau sur la touche.

Le système commute entre les différents réglages suivants :

« ALL ON » : tous les systèmes Intelligent Safety sont activés. Les fonctions de base sont activées pour les sous-fonctions.

« Régl. personnalisés » : les systèmes Intelligent Safety sont activés conformément aux réglages individuels.

Certains systèmes Intelligent Safety ne peuvent pas être désactivés individuellement.

## Arrêter manuellement

 Maintenir la touche enfoncée.

Tous les systèmes Intelligent Safety sont désactivés.

### Touche État

 La touche est éclairée en vert : tous les systèmes Intelligent Safety sont activés.

 La touche est orange : certains systèmes Intelligent Safety sont désactivés ou actuellement indisponibles.

 La touche n'est pas éclairée : tous les systèmes Intelligent Safety sont désactivés.

## Réglage du moment de l'avertissement

1. « CAR »
2. « Réglages »
3. « Aides à la conduite »
4. « Sécurité et avertissements »
5. « Avertisseur d'angle mort »
6. Sélectionner le réglage désiré :
  - ▷ « Anticipé »
  - ▷ « Intermédiaire »
  - ▷ « Retardé »

- ▷ « Désactivé » : aucun avertissement n'est émis pour ce réglage.

Le réglage est mémorisé pour le profil de conducteur actuellement utilisé.

## Régler la puissance des vibrations du volant

1. « CAR »
2. « Réglages »
3. « Aides à la conduite »
4. « Informations au volant »
5. « Force des vibrations »
6. Sélectionner le réglage désiré.

Le réglage est appliqué pour tous les systèmes Intelligent Safety et mémorisé pour le profil de conducteur actuellement utilisé.

## Véhicules avec alerte de collision latérale : activation/désactivation de l'intervention sur la direction

L'intervention sur la direction peut être activée et désactivée de manière séparée pour l'alerte de changement de voie ou pour l'alerte de sortie de voie.

1. « CAR »
2. « Réglages »
3. « Aides à la conduite »
4. « Sécurité et avertissements »
5. « Avertisseur d'angle mort »
6. « Intervention sur la direction »

Le réglage est mémorisé pour le profil de conducteur actuellement utilisé.

## Fonction d'avertissement

### Voyants dans le rétroviseur extérieur



### Pré-avertissement

Le voyant à faible intensité monté dans le rétroviseur extérieur alerte lorsque des véhicules se trouvent dans l'angle mort ou se rapprochent par l'arrière.

### Signal d'urgence

Si le clignotant est activé alors qu'un véhicule se trouve dans la zone critique, le volant vibre brièvement et la lampe située dans le rétroviseur extérieur clignote avec une forte intensité.

L'avertissement se termine quand l'autre véhicule a quitté la zone critique ou après avoir désactivé le clignotant.

### Véhicules avec alerte de collision latérale

En l'absence de réaction à la vibration du volant et en cas de franchissement de la ligne de délimitation des voies à une vitesse comprise entre 70 km/h et 210 km/h, le système intervient par une brève action sur la direction. L'action sur la direction permet au véhicule de revenir dans la voie de circulation. L'intervention sur la direction est perceptible au niveau du volant et peut être surmontée manuellement à tout moment.

### Allumage bref des feux

Un allumage bref de l'éclairage lors du démarrage du véhicule sert d'auto-test du système.

## Limites du système

### Consigne de sécurité

#### AVERTISSEMENT

En raison de ses propres limites, le système peut ne pas réagir, réagir trop tard, de manière erronée ou injustifiée. Risque d'accident ou risque de dommages matériels. Tenir compte des remarques concernant les limites du système et intervenir de manière active le cas échéant.

### Vitesse maximum

Le système est désactivé temporairement à une vitesse supérieure à environ 250 km/h.

Si la vitesse est inférieure à environ 250 km/h, le système réagit à nouveau conformément au réglage.

### Limites du système des capteurs

Plus d'informations :

- ▷ Capteurs radars, voir page 46.
- ▷ Sur les véhicules avec avertissement de collision latérale : caméras, voir page 45.

### Restrictions de fonctionnement

La fonction peut être limitée, par exemple dans les situations suivantes :

- ▷ Quand la vitesse du véhicule en approche est beaucoup plus élevée que celle du propre véhicule.
- ▷ Dans les virages serrés ou sur chaussée étroite.
- ▷ Quand le bouclier est encrassé, givré ou recouvert, par exemple par un autocollant.

Sur les véhicules équipés de l'alerte de collision latérale, l'intervention sur la direction peut être limitée, par exemple dans les situations suivantes :

- ▷ Si les lignes de délimitation de voie sont absentes, usées, peu visibles, convergentes ou

divergentes, voire confuses, par exemple dans les zones de chantier.

- ▶ Quand les lignes de délimitation sont recouvertes de neige, de verglas, de salissures ou d'eau.
- ▶ Quand les lignes de délimitation ne sont pas blanches.
- ▶ Quand les lignes de délimitation sont masquées par des objets.
- ▶ En cas de talonnage du véhicule qui précède.
- ▶ Si la caméra est défectueuse.
- ▶ Jusqu'à 10 secondes après le démarrage du moteur via le bouton Start/Stop.

Un message Check-Control s'affiche en cas de restriction du fonctionnement.

Si la prise de courant de la remorque est occupée ou le mode remorque est activé, par exemple en cas d'utilisation d'une remorque ou d'un porte-vélos, impossible d'activer le système. Un message Check-Control s'affiche.

## Affichage des avertissements

Selon le réglage choisi pour les avertissements, par exemple le moment de l'avertissement, un nombre plus ou moins important d'avertissements peut s'afficher. C'est pourquoi, il se peut que les avertissements anticipés sur des situations critiques se multiplient.

## Alerte de collision latérale

### Principe

Le système aide à éviter des collisions latérales qui menacent.

## Généralités

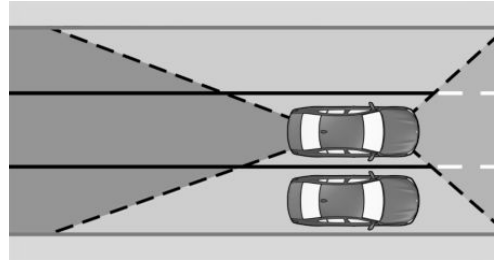

Les capteurs radars surveillent l'espace à côté du véhicule dans la plage de vitesses d'environ 70 km/h à environ 210 km/h.

Une caméra frontale détermine la position des délimitations de voie.

Si un autre véhicule pouvant entraîner un risque de collision latérale est détecté à côté du véhicule, le système aide le conducteur à éviter la collision. Le système intervient activement dans la direction.

## Consignes de sécurité

### AVERTISSEMENT

Le système ne dégage pas le conducteur de sa propre responsabilité d'interpréter correctement les conditions de visibilité et de circulation. Risque d'accident. Adapter votre style de conduite aux conditions de circulation. Observer la situation de circulation et intervenir activement dans les situations correspondantes.

### AVERTISSEMENT

Les affichages et les alertes ne dégagent pas le conducteur de sa propre responsabilité. En raison des limites inhérentes au système, les avertissements ou réactions du système peuvent ne pas être émis, être émis trop tard, de manière erronée ou injustifiée. Risque d'accident. Adapter votre style de conduite aux conditions de circulation. Observer la situation de

circulation et intervenir activement dans les situations correspondantes.

## Conditions de fonctionnement

Les lignes de délimitation des voies doivent être détectées par la caméra pour que l'alerte de collision latérale avec intervention sur la direction soit active.

## Aperçu

### Touche dans le véhicule



 Intelligent Safety

## Capteurs

Le système se commande à l'aide des capteurs suivants :

- ▷ Caméras derrière le pare-brise.
- ▷ Capteurs radars latéraux, avant.
- ▷ Capteurs radars latéraux, arrière.

Plus d'informations :

Capteurs du véhicule, voir page 45.

## Mise en marche et arrêt

### Activation automatique

L'alerte de collision latérale s'active de nouveau automatiquement à chaque début de trajet si la fonction était activée à la fin du dernier trajet.

## Activation manuelle

 Appuyer sur la touche.  
Le menu des systèmes Intelligent Safety s'affiche.

Si tous les systèmes Intelligent Safety étaient désactivés, tous les systèmes sont alors activés.

« Personnaliser réglages » : selon la variante d'équipement, les systèmes Intelligent Safety peuvent être configurés individuellement. Les réglages individuels sont activés et mémorisés pour le profil de conducteur actuellement utilisé. Dès qu'un réglage est modifié dans le menu, tous les réglages du menus sont activés.

 Appuyer de nouveau sur la touche.  
Le système commute entre les différents réglages suivants :

« ALL ON » : tous les systèmes Intelligent Safety sont activés. Les fonctions de base sont activées pour les sous-fonctions.

« Régl. personnalisés » : les systèmes Intelligent Safety sont activés conformément aux réglages individuels.

Certains systèmes Intelligent Safety ne peuvent pas être désactivés individuellement.

## Arrêter manuellement

 Maintenir la touche enfoncée.  
Tous les systèmes Intelligent Safety sont désactivés.

### Touche État

 La touche est éclairée en vert : tous les systèmes Intelligent Safety sont activés.

 La touche est orange : certains systèmes Intelligent Safety sont désactivés ou actuellement indisponibles.

 La touche n'est pas éclairée : tous les systèmes Intelligent Safety sont désactivés.

## Régler la puissance des vibrations du volant

1. « CAR »
2. « Réglages »
3. « Aides à la conduite »
4. « Informations au volant »
5. « Force des vibrations »
6. Sélectionner le réglage désiré.

Le réglage est appliqué pour tous les systèmes Intelligent Safety et mémorisé pour le profil de conducteur actuellement utilisé.

## Fonction d'avertissement

### Voyants dans le rétroviseur extérieur



### Signal d'urgence

En cas de risque de collision, le voyant dans le rétroviseur extérieur clignote et le volant vibre.

Puis, une intervention active sur la direction est exécutée pour éviter la collision et maintenir le véhicule en sécurité dans sa propre voie de circulation.

L'intervention sur la direction est perceptible au niveau du volant et peut être surmontée manuellement à tout moment.

## Limites du système

### Consigne de sécurité

#### **AVERTISSEMENT**

En raison de ses propres limites, le système peut ne pas réagir, réagir trop tard, de manière erronée ou injustifiée. Risque d'accident ou risque de dommages matériels. Tenir compte des remarques concernant les limites du système et intervenir de manière active le cas échéant.

### Limites du système des capteurs

Plus d'informations :

- ▷ Caméras, voir page 45.
- ▷ Capteurs radars, voir page 46.

### Restrictions de fonctionnement

La fonction peut être limitée, par exemple dans les situations suivantes :

- ▷ Quand la vitesse du véhicule en approche est beaucoup plus élevée que celle du propre véhicule.
- ▷ Dans les virages serrés ou sur chaussée étroite.
- ▷ Si les lignes de délimitation de voie sont absentes, usées, peu visibles, convergentes ou divergentes, voire confuses, par exemple dans les zones de chantier.
- ▷ Quand les lignes de délimitation sont recouvertes de neige, de verglas, de salissures ou d'eau.
- ▷ Quand les lignes de délimitation ne sont pas blanches.
- ▷ Quand les lignes de délimitation sont masquées par des objets.
- ▷ En cas de talonnage du véhicule qui précède.
- ▷ Jusqu'à 10 secondes après le démarrage du moteur via le bouton Start/Stop.

Un message Check-Control s'affiche en cas de restriction du fonctionnement.

Si la prise de courant de la remorque est occupée ou le mode remorque est activé, par exemple en cas d'utilisation d'une remorque ou d'un porte-vélos, impossible d'activer le système. Un message Check-Control s'affiche.

## Prévention des collisions par l'arrière

### Principe

Le système réagit aux véhicules qui s'approchent par l'arrière.

### Généralités

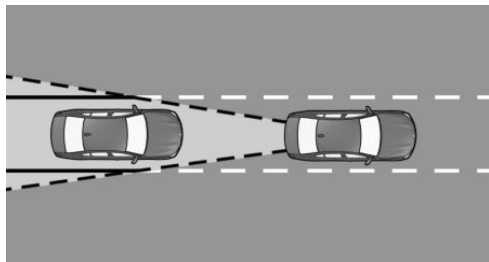

Les capteurs radars surveillent l'espace derrière le véhicule.

Si un véhicule s'approche par l'arrière à la vitesse correspondante, le système réagit comme suit :

- ▷ En cas de collision par l'arrière, les feux de détresse sont activés pour alerter les usagers qui suivent.
- ▷ Active Protection : si une collision semble inévitable, les fonctions PreCrash sont déclenchées.

### Consignes de sécurité

#### **⚠ AVERTISSEMENT**

Le système ne dégage pas le conducteur de sa propre responsabilité d'interpréter correctement les conditions de visibilité et de circulation. Risque d'accident. Adapter votre style de

conduite aux conditions de circulation. Observer la situation de circulation et intervenir activement dans les situations correspondantes.

#### **⚠ AVERTISSEMENT**

Les affichages et les alertes ne dégagent pas le conducteur de sa propre responsabilité. En raison des limites inhérentes au système, les avertissements ou réactions du système peuvent ne pas être émis, être émis trop tard, de manière erronée ou injustifiée. Risque d'accident. Adapter votre style de conduite aux conditions de circulation. Observer la situation de circulation et intervenir activement dans les situations correspondantes.

### Aperçu

#### Capteurs

Le système se commande à l'aide des capteurs suivants :

- ▷ Capteurs radars latéraux, arrière.

Plus d'informations :

Capteurs du véhicule, voir page 45.

#### Mise en marche et arrêt

Le système est automatiquement actif après chaque début de trajet.

Le système est désactivé dans les situations suivantes :

- ▷ En marche arrière.
- ▷ Si la prise électrique de remorque est occupée ou le mode remorque activé, par exemple si une remorque ou un porte-vélos est utilisé.

### Limites du système

#### Limites du système des capteurs

Plus d'informations :

- ▷ Capteurs radars, voir page 46.

## Restrictions de fonctionnement

La fonction peut être limitée dans les situations suivantes :

- Quand la vitesse du véhicule en approche est beaucoup plus élevée que celle du propre véhicule.
- Lorsque le véhicule qui suit ne se rapproche que lentement.

## Alerte de priorité

### Principe

Le système intervient lorsque le conducteur doit laisser la priorité en raisons des panneaux.

### Généralités

Le système analyse les panneaux de signalisation au moyen d'une caméra.

Le système de navigation transmet des informations au système sur le tracé de la route.

Un avertissement est émis si la priorité risque de ne pas être respectée, par exemple dans les situations suivantes :

- Au niveau d'un croisement.
- Au niveau d'un débouché.
- Au niveau d'une voie d'accès.
- Au niveau d'un rond-point.

Le système émet un avertissement dans la plage de vitesses de 10 km/h à 65 km/h.

## Consignes de sécurité

### AVERTISSEMENT

Le système ne dégage pas le conducteur de sa propre responsabilité d'interpréter correctement les conditions de visibilité et de circulation. Risque d'accident. Adapter votre style de conduite aux conditions de circulation. Observer la situation de circulation et intervenir activement dans les situations correspondantes.

### AVERTISSEMENT

Les affichages et les alertes ne dégagent pas le conducteur de sa propre responsabilité. En raison des limites inhérentes au système, les avertissements ou réactions du système peuvent ne pas être émis, être émis trop tard, de manière erronée ou injustifiée. Risque d'accident. Adapter votre style de conduite aux conditions de circulation. Observer la situation de circulation et intervenir activement dans les situations correspondantes.

## Conditions de fonctionnement

Des panneaux de signalisation doivent indiqués clairement la situation de priorité.

### Aperçu

### Touche dans le véhicule



 Intelligent Safety

### Capteurs

Le système se commande à l'aide des capteurs suivants :

- Caméras derrière le pare-brise.

Plus d'informations :

Capteurs du véhicule, voir page 45.

## Mise en marche et arrêt

### Activation automatique

L'alerte de priorité s'active de nouveau automatiquement à chaque début de trajet si la fonction était activée à la fin du dernier trajet.

### Activation manuelle



Appuyer sur la touche.

Le menu des systèmes Intelligent Safety s'affiche.

Si tous les systèmes Intelligent Safety étaient désactivés, tous les systèmes sont alors activés.

« Personnaliser réglages » : selon la variante d'équipement, les systèmes Intelligent Safety peuvent être configurés individuellement. Les réglages individuels sont activés et mémorisés pour le profil de conducteur actuellement utilisé. Dès qu'un réglage est modifié dans le menu, tous les réglages du menus sont activés.



Appuyer de nouveau sur la touche.

Le système commute entre les différents réglages suivants :

« ALL ON » : tous les systèmes Intelligent Safety sont activés. Les fonctions de base sont activées pour les sous-fonctions.

« Régl. personnalisés » : les systèmes Intelligent Safety sont activés conformément aux réglages individuels.

Certains systèmes Intelligent Safety ne peuvent pas être désactivés individuellement.

### Arrêter manuellement



Maintenir la touche enfoncée.

Tous les systèmes Intelligent Safety sont désactivés.

### Touche État



La touche est éclairée en vert : tous les systèmes Intelligent Safety sont activés.



La touche est orange : certains systèmes Intelligent Safety sont désactivés ou actuellement indisponibles.



La touche n'est pas éclairée : tous les systèmes Intelligent Safety sont désactivés.

## Réglage du moment de l'avertissement

1. « CAR »
2. « Réglages »
3. « Aides à la conduite »
4. « Sécurité et avertissements »
5. « Avertisseur de priorité »
6. Sélectionner le réglage désiré :
  - ▷ « Anticipé »
  - ▷ « Intermédiaire »
  - ▷ « Retardé » : seuls les signaux d'urgence s'affichent.
  - ▷ « Désactivé » : aucun avertissement ne s'affiche.

Le réglage sélectionné est mémorisé pour le profil de conducteur actuellement utilisé.

## Fonction d'avertissement



### Généralités

Le système émet un avertissement en deux étapes :

- ▷ Pré-avertissement : visuel par un symbole d'avertissement sur le combiné d'instruments.
- ▷ Alerte d'urgence : visuel par un symbole d'avertissement sur le combiné d'instruments avec, de plus, un signal sonore.



Le moment auquel les avertissements sont émis, peut varier en fonction de la situation de conduite actuelle et du paramétrage à ce sujet.

Il est tenu compte des panneaux de signalisation suivants pour la fonction d'alerte de priorité :

Symboles	Signification
	Panneaux de priorité : Pré-avertissement dans le cas de ces panneaux.
	Panneaux Stop : Pré-avertissement et avertissement d'urgence dans le cas de ces panneaux.

## Pré-avertissement

Si la priorité risque de ne pas être respectée, l'un des symboles suivants s'affiche sur le combiné d'instruments :

Symbole	Signification
	Céder la priorité.
	Stop.

En cas de pré-avertissement, intervenir en fonction de la situation, par exemple freiner.

## Signal d'urgence

Si le risque de non respect de la priorité est imminent, un signal retentit et le symbole suivant s'affiche sur le combiné d'instruments :

Symbole	Signification
	Stop.

En cas de signal d'urgence, intervenir immédiatement en fonction de la situation, par exemple freiner.

## Affichage sur l'affichage tête haute

Selon l'équipement, l'avertissement s'affiche en même temps sur l'affichage tête haute et sur le combiné d'instruments.

## Limites du système

### Consigne de sécurité

#### AVERTISSEMENT

En raison de ses propres limites, le système peut ne pas réagir, réagir trop tard, de manière erronée ou injustifiée. Risque d'accident ou risque de dommages matériels. Tenir compte des remarques concernant les limites du système et intervenir de manière active le cas échéant.

## Aucun avertissement

Le système n'émet aucun avertissement dans les situations suivantes par exemple :

- ▶ Si la priorité doit être respectée sans qu'il n'y ait de panneaux de priorité ou de panneau Stop.
- ▶ Aux croisements lorsque les dispositifs de signalisation lumineuse fonctionnent, par exemple, un feu rouge.

## Limites du système des capteurs

Plus d'informations :

- ▶ Caméras, voir page 45.

## Limite de fonctionnement

La fonction peut être limitée, par exemple dans les situations suivantes :

- ▷ Si les panneaux ne sont pas explicites.
- ▷ Si les panneaux de signalisation sont masqués ou encrassés en partie ou intégralement.
- ▷ Si les panneaux de signalisation ne sont pas clairement visibles ou sont inversés.
- ▷ Si les panneaux de signalisation sont trop grands ou trop petits.
- ▷ Jusqu'à 10 secondes après le démarrage du moteur via le bouton Start/Stop.
- ▷ Si les données du système de navigation sont anciennes, ne sont plus valables ou ne sont plus disponibles.
- ▷ Il se peut que le système ne puisse pas être utilisé dans tous les pays.

## Feux stop dynamiques

### Principe

Les usagers de la route qui suivent sont alertés d'un freinage d'urgence par le clignotement des feux stop. Ceci réduit le danger d'une collision par l'arrière.

### Généralités

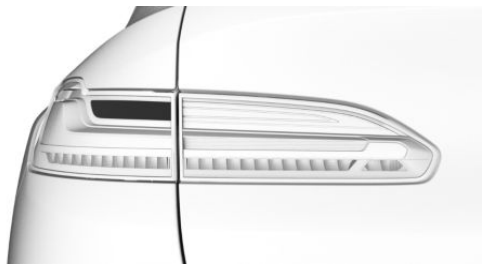

- ▷ Freinage normal : les feux stop s'allument.
- ▷ Freinage puissant : les feux stop clignotent.

Les feux de détresse sont activés peu avant l'immobilisation du véhicule.

Éteindre les feux de détresse :

- ▷ Accélérer.
- ▷ Appuyer sur la touche des feux de détresse.

## Active Protection

### Principe

Le système Active Protection prépare les passagers et le véhicule à un éventuel futur accident dans les situations de conduite critiques ou en cas de menace de collision.

### Généralités

Le système Active Protection comprend différentes fonctions PreCrash, qui peuvent varier selon l'équipement du véhicule.

Ce système permet de détecter certaines situations de conduite critiques qui peuvent entraîner un accident. Ces situations de conduite critiques sont les suivantes :

- ▷ Freinages à fond.
- ▷ Sous-virage important.
- ▷ Survirage important.

Des fonctions de certains systèmes peuvent entraîner le déclenchement d'Active Protection, dans les limites du système :

- ▷ Avertisseur de collision frontale avec fonction de freinage : intervention automatique des freins.
- ▷ Avertissement de proximité avec fonction de freinage : assistance des freins.
- ▷ Prévention des collisions par l'arrière : détection de menaces de collision par l'arrière.

## Consigne de sécurité

### AVERTISSEMENT

Le système ne dégage pas le conducteur de sa propre responsabilité. En raison des limites inhérentes au système, des situations de conduite critiques peuvent ne pas être détectées de manière fiable ou à temps. Risque d'accident. Adapter votre style de conduite aux conditions de circulation. Observer la situation de circulation et intervenir activement dans les situations correspondantes.

## Fonction

Lorsque la ceinture de sécurité est bouclée, la sangle des ceintures conducteur et passager avant sont tendues automatiquement une fois après le démarrage.

Dans les situation critiques pouvant conduire à un accident, les différentes fonctions suivantes sont activées selon les besoins :

- ▶ Prétension automatique des ceintures de sécurité à l'avant.
- ▶ Fermeture automatique des vitres jusqu'à laisser seulement une fente.
- ▶ Fermeture automatique du toit ouvrant panoramique en verre, y compris le pare-soleil.

Après une situation de conduite critique n'ayant entraîné aucun accident, les ceintures de sécurité à l'avant sont relâchées.

Si la tension de ceinture ne se détend pas automatiquement, s'arrêter et déboucler la ceinture de sécurité avec le bouton rouge dans la boucle. Boucler de nouveau la ceinture de sécurité avant de reprendre le trajet.

Tous les autres systèmes peuvent être remis à la position souhaitée.

## PostCrash – iBrake

### Principe

Dans certaines situations d'accident, le système peut immobiliser automatiquement le véhicule sans intervention du conducteur. Ceci diminue le risque d'entraîner une autre collision et ses conséquences.

### À l'arrêt

Une fois le véhicule immobilisé, le frein est automatiquement désengagé.

### Freiner fortement le véhicule

Dans certaines situations, il peut être nécessaire d'arrêter le véhicule plus rapidement qu'avec le freinage automatique.

Pour cela, freiner rapidement et fortement. La pression de freinage sera brièvement supérieure à la pression de freinage atteinte par la fonction de freinage automatique. Le freinage automatique est interrompu.

### Interruption du freinage automatique

Dans certaines situations, il peut être nécessaire d'interrompre le freinage automatique, par exemple pour effectuer une manœuvre d'évitement.

Interruption du freinage automatique :

- ▶ Par actionnement de la pédale de frein.
- ▶ Par actionnement de la pédale d'accélérateur.

## Système de détection de somnolence

### Généralités

Le système détecte le relâchement de l'attention ou la fatigue du conducteur lors de trajets longs et monotones, par exemple sur autoroute. Dans

cette situation, il est recommandé de faire une pause.

## Consigne de sécurité

### AVERTISSEMENT

Le système ne dégage pas le conducteur de sa propre responsabilité d'évaluer correctement sa condition physique. L'inattention ou la fatigue croissante n'est peut-être pas reconnue ou pas à temps. Risque d'accident. Veiller à ce que le conducteur soit reposé et attentif. Adapter votre style de conduite aux conditions de circulation.

## Fonction

Le système est activé chaque fois que l'état de marche est activé.

Après le début du trajet, le système s'adapte au conducteur de manière à pouvoir détecter un relâchement de son attention ou des signes de fatigue.

Ce processus prend en compte les critères suivants :

- ▷ Style de conduite personnel, par exemple : comportement directionnel.
- ▷ Conditions du trajet, par exemple : heure, durée.

Le système s'active à partir d'environ 70 km/h et peut afficher un message recommandant de faire une pause.

## Recommandation de pause

### Réglage

Le système de détection de somnolence est automatiquement activé chaque fois que l'état de marche est activé et peut ainsi afficher une recommandation de pause.

La recommandation de pause peut également être activée, désactivée ou réglée par iDrive.

1. « CAR »
2. « Réglages »
3. « Réglages généraux »
4. « Détecteur de somnolence »
5. Sélectionner le réglage désiré :
  - ▷ « Standard » : la recommandation de pause est émise avec une valeur définie.
  - ▷ « Sensible » : la recommandation de pause est émise plus tôt.
  - ▷ « Désactivé » : une recommandation de pause est émise.

## Affichage

En cas de relâchement de l'attention ou de fatigue du conducteur, un message est affiché sur l'écran de contrôle, recommandant de faire une pause.

Pendant l'affichage, plusieurs réglages peuvent être sélectionnés.

Après une pause, un message recommandant un pause ne peut s'afficher qu'au bout de 45 minutes.

## Limites du système

La fonction peut être limitée dans les situations suivantes et ne donner aucun avertissement ou un avertissement erroné :

- ▷ Quand l'heure est mal réglée.
- ▷ Lorsque la vitesse le plus souvent inférieure à environ 70 km/h.
- ▷ En cas de conduite sportive, par exemple avec fortes accélérations ou conduite rapide dans les virages.
- ▷ Dans des situations de conduite active, par exemple lors de changements de voie fréquents.
- ▷ Quand la chaussée est en mauvais état.
- ▷ Par fort vent latéral.

Le système est réinitialisé environ 45 minutes après avoir garé le véhicule, par exemple lors d'une pause pendant un long trajet sur auto-route.

# Systèmes de régulation de la stabilité de marche

## Équipement du véhicule

---

Ce chapitre comprend tous les équipements de série, spécifiques à un pays et en option, proposés pour cette série de modèles. C'est pourquoi, les équipements et les fonctions indisponibles dans un véhicule en raison des options choisies ou de la version de pays, sont également décrits. Ceci s'applique également aux fonctions et systèmes de sécurité. L'utilisation des fonctions et systèmes correspondants implique le respect des lois et des règlements en vigueur.

## Système d'antiblocage des roues ABS

---

Le système ABS évite un blocage des roues lors d'un freinage.

La dirigeabilité du véhicule est conservée même lors d'un freinage à fond, ce qui renforce la sécurité active.

L'ABS est réactivé après chaque démarrage du moteur.

## Assistant de freinage

---

En cas d'actionnement rapide des freins, le système génère automatiquement une amplification maximale de la puissance de freinage. Lors d'un freinage à fond, la distance de freinage est ainsi maintenue la plus courte possible. Les avantages du système d'antiblocage des roues ABS sont également exploités.

Ne pas relâcher la pression sur la pédale de frein tant que le freinage à fond est nécessaire.

## Assistant de freinage adaptatif

---

Associé au régulateur de vitesse actif ACC, le système permet au frein de réagir encore plus vite dans les situations critiques.

## Assistant de démarrage

---

### Principe

Le système facilite le démarrage en montée.

### Démarrage

1. Maintenir le véhicule avec la pédale de frein.
2. Relâcher la pédale de frein et démarrer rapidement.

Après le relâchement de la pédale de frein, le véhicule est maintenu pendant 2 secondes environ.

Le véhicule peut reculer légèrement selon le chargement ou en cas de traction d'une remorque.

## M Setup

---

### Principe

Avec les touches M1 ou M2 du volant, il est possible de mémoriser des réglages personnalisés pour le véhicule et, si nécessaire, de les consulter.

### Généralités

Les touches sont programmées en fonction de la configuration du véhicule et peuvent être personnalisées.

Quand le véhicule quitte l'état de repos pour passer à l'état de marche, un état plus efficace du véhicule est actif par défaut. La configuration avec les touches est désactivée.







## Consigne de sécurité

### AVERTISSEMENT



Selon le réglage, le DSC peut n'être disponible que de manière limitée, voire pas du tout, si la touche M1 ou M2 est activée. Risque d'accident ou risque de dommages matériels. Respecter les réglages pour DSC dans iDrive et réagir activement le cas échéant. Adapter le style de conduite et réagir selon les besoins.

## Réglages

Les réglages des systèmes suivants peuvent être mémorisés dans la touche M1 ou M2 :

Symbole	Signification
	« Moteur » : programmes du contrôle dynamique de moteur M, voir page 154.
	« Boîte vitesses » : modes de commutation et programmes Drivelogic. Drivelogic, voir page 152.
	« Châssis » : programmes du châssis M adaptatif, voir page 269.
	« Direction » : programmes de Servotronic, voir page 221.
	« Aff. Tête Haute » : vues de l'affichage tête haute, voir page 173.
	« DSC » : contrôle dynamique de stabilité DSC, voir page 221, et mode M Dynamic MDM, voir page 221.
	« M xDrive » : programmes de M xDrive, voir page 224.

### Symbole Signification







	« Start/Stop » : fonction Start/Stop automatique, voir page 137.
	« Sound Control » : Sound Control, voir page 155.

## Aperçu



### Touches dans le véhicule



### Touches Fonction

	Contrôle dynamique de stabilité DSC, mode M Dynamic MDM.
	Contrôle dynamique de moteur M.
	Châssis adaptatif M.
	Servotronic.
	Drivelogic.
	« Configuration M ».

## Touches au volant

Touche	Fonction
	M1.
	M2.

## Configuration

### Via les touches

- Régler la fonction souhaitée avec la touche correspondante de la console centrale. Le cas échéant, ceci désactive provisoirement la configuration active.
- Maintenir longtemps enfoncée la touche M1 ou M2 située sur le volant.  
Les réglages sont mémorisés.

### Par l'intermédiaire du iDrive

- « CAR »
-  « Configuration M »
- « Configurer M1 » ou « Configurer M2 »
- Sélectionner le réglage désiré.
- Sélectionner la chaîne souhaitée.

Les réglages individuels sont mémorisés pour la configuration actuellement utilisée.

Lorsque la configuration M1 ou M2 est activée, la modification du réglage est immédiatement prise en compte.

### Activation

Appuyer sur la touche correspondante sur le volant :

- ▷  Activer M1.
- ▷  Activer M2.

Si DSC OFF ou MDM est réglé sous « Configurer M1 » ou « Configurer M2 », un mes-

sage s'affiche sur le combiné d'instruments. Confirmer ce message en appuyant de nouveau sur la touche.

### Désactivation

Appuyer de nouveau sur la touche correspondante sur le volant.





### Réinitialisation de la configuration

Les réglages individuels peuvent être réinitialisés à leur valeur par défaut.

- « CAR »
-  « Configuration M »
- « Configurer M1 » ou « Configurer M2 »
- « Réinitialiser »
- « Oui »

Pour annuler la réinitialisation : « Non »

### Affichage sur le combiné d'instruments

Symbole	Description
	Le symbole s'allume : la configuration correspondante est activée.
	
	Le symbole s'allume et une inscription supplémentaire « inactivable » apparaît : la configuration ne peut pas être activée en raison de la situation de conduite dynamique actuelle.
	Réactiver la configuration lorsque l'inscription s'éteint.

## Servotronic

### Principe

Servotronic est une direction asservie qui dépend de la vitesse.

Plus la vitesse est faible, plus l'assistance de la direction est renforcée. Ceci facilite par exemple l'entrée dans une place de stationnement et la direction devient plus ferme à vitesse élevée.

En outre, la force nécessaire au braquage s'adapte en fonction du programme afin de bénéficier d'une direction sportive ferme ou confortable.

### Généralités

Le système propose différents réglages de la force nécessaire au braquage.

Programme	Réglage de la force nécessaire au braquage
« COMFORT »	Faibles forces de braquage, bonne réaction sur la chaussée.
« SPORT »	Forces de braquage moyennes, forte réaction sur la chaussée.
« SPORT PLUS »	Forces de braquage élevées, réaction maximale sur la chaussée.

### Sélection de la chaîne



#### Par la touche



 Appuyer sur la touche de façon répétée jusqu'à ce que le programme désiré s'affiche sur le combiné d'instruments.

#### Par l'intermédiaire du iDrive

Il est possible de configurer le programme souhaité pour les touches M1 ou M2.

1. « CAR »
2.  « Configuration M »
3. « Configurer M1 » ou « Configurer M2 »
4.  « Direction »
5. Sélectionner le programme souhaité.

Le réglage est immédiatement appliqué si la configuration M1 ou M2 est active.

Pour activer la configuration souhaitée avec les réglages sélectionnés, appuyer sur la touche correspondante du volant :



### Affichage sur le combiné d'instruments



Servotronic avec le programme sélectionné avec l'affichage activé des états du système de la dynamique de conduite.

## Contrôle dynamique de stabilité DSC

### Principe

Grâce à la réduction de la puissance d'entraînement et par interventions de freinage sur les différentes roues, le système aide au maintien d'une trajectoire sûre du véhicule dans les limites de la physique.

## Généralités

DSC détecte par exemple les états instables suivants :

- ▷ Décrochage de l'arrière du véhicule, ce qui peut entraîner un survirage.
- ▷ Perte d'adhérence des roues avant, ce qui peut entraîner un sous-virage.

## Consignes de sécurité

### AVERTISSEMENT

Le système ne dégage pas le conducteur de sa propre responsabilité d'interpréter correctement les conditions de circulation. En raison des limites inhérentes au système, celui-ci ne peut pas toujours réagir automatiquement de manière adéquate dans toutes les situations de circulation. Risque d'accident. Adapter votre style de conduite aux conditions de circulation. Observer la situation de circulation et intervenir activement dans les situations correspondantes.

### AVERTISSEMENT

Lors de la conduite avec une charge sur le toit, par exemple avec une galerie porte-bagages, le rehaussement du centre de gravité peut supprimer la sécurité de conduite dans certaines situations critiques de conduite. Risque d'accident ou risque de dommages matériels. Ne pas désactiver le contrôle dynamique de stabilité DSC lors de la conduite avec une charge sur le toit.

## Aperçu

### Touche dans le véhicule



DSC OFF

## Activation et désactivation de DSC

### Généralités

La désactivation du DSC conduit à une limitation de la stabilité dynamique à l'accélération et en virage.

Réactiver le DSC dès que possible afin de renforcer la stabilité dynamique du véhicule.

### Désactivation du DSC



Maintenir la touche enfoncée jusqu'à ce que DSC OFF s'affiche sur le combiné d'instruments et que le témoin DSC OFF s'allume.

M xDrive s'affiche sur l'écran de contrôle. Il est possible de sélectionner le programme souhaité.

Plus d'informations :

M xDrive, voir page 224.

### Activation du DSC



Appuyer sur la touche.

DSC OFF et le témoin DSC OFF s'éteignent.

## Affichage

### Au combiné d'instruments

DSC OFF s'affiche sur le combiné d'instruments si le DSC est désactivé.

### Témoins et voyants



Le témoin est allumé : le DSC est désactivé.



Le témoin clignote : le DSC régule les forces motrices et de freinage.

Le témoin est allumé : le contrôle dynamique de stabilité DSC est tombé en panne.

## Mode M Dynamic MDM

### Principe

Sur une chaussée sèche, le mode M Dynamic MDM permet une conduite avec des accélérations longitudinales et transversales plus importantes, mais avec une stabilité dynamique plus limitée.

Le système effectue des interventions de stabilisation par réduction de la puissance du moteur et par des interventions de freinage sur les roues uniquement dans la plage limite absolue. Dans cette condition de conduite, des corrections supplémentaires au volant peuvent s'avérer nécessaires.

### Généralités

Si le mode M Dynamic MDM est activé, le programme M xDrive actif est le suivant : « 4WD SPORT »

Il peut être utile d'activer temporairement le système DTC dans les situations suivantes :

- Conduite dans la neige mouillée ou sur chaussée enneigée non dégagée.

- Dégagement par oscillations cadencées ou démarrage sur neige profonde ou sur sol meuble.

- Le véhicule roule avec des chaînes à neige.

Réactiver le DSC afin de renforcer la stabilité dynamique du véhicule.

## Consigne de sécurité

### ⚠ AVERTISSEMENT

Avec le mode M Dynamic activé, les interventions de stabilisation effectuées sont plus réduites. Risque d'accident ou risque de dommages matériels. Adapter votre style de conduite aux conditions de circulation. Observer la situation de circulation et intervenir activement dans les situations correspondantes. Lors des avertissements, ne pas donner inutilement de coup de volant brusque.

## Aperçu

### Touche dans le véhicule



DSC OFF

## Activation/désactivation du MDM

### Activation de MDM



Appuyer sur la touche.

Les symboles MDM et DSC OFF s'allument sur le combiné d'instruments.

## Désactivation de MDM





Appuyer sur la touche.

Les symboles MDM et DSC OFF s'éteignent.

## Par l'intermédiaire du iDrive

Il est possible de configurer le mode M Dynamic MDM pour les touches M1 ou M2.





1. « CAR »
2.  « Configuration M »
3. « Configurer M1 » ou « Configurer M2 »
4.  « DSC »
5. « MDM »

Pour activer la configuration souhaitée avec les réglages sélectionnés, appuyer sur la touche correspondante du volant :



Un message s'affiche sur le combiné d'instruments. Confirmer ce message en appuyant de nouveau sur la touche.

## Affichage sur le combiné d'instruments

Symbole	Description
	Les symboles s'allument : M Dynamic Mode est activé.
	
	Le témoin DSC clignote aussi : M Dynamic Mode régule les forces motrices et de freinage.
	Les témoins s'éteignent : M Dynamic Mode ou DSC est tombé en panne.
	

## M xDrive

### Principe

M xDrive est le système de transmission intégrale du véhicule. L'interaction de M xDrive et du contrôle dynamique de stabilité DSC optimise davantage la traction et la dynamique de conduite. Selon la situation de conduite et l'état de la chaussée, le système M xDrive répartit les forces motrices de façon variable entre l'essieu avant et l'essieu arrière.

### Généralités

Deux programmes M xDrive sont disponibles quand le contrôle dynamique de stabilité DSC est désactivé.

## Programmes

Pro-gramme	Répartition des forces mo-trices
« 4WD »	Essieux avant et arrière.
« 4WD SPORT »	Essieux avant et arrière. Part principale essieu arrière.

Dans les cas suivants, un programme est activé automatiquement :

- ▷ Lors de l'activation de l'état de marche : « 4WD ».
- ▷ Lorsque le MDM est activé : « 4WD SPORT ».
- ▷ Lorsque le DSC est activé : « 4WD ».



## Sélection de la chaîne

### Généralités

Le changement de programme est impossible dans les situations de conduite dynamiques.

### Par l'intermédiaire du iDrive

Il est possible de configurer le programme souhaité pour les touches M1 ou M2.



1. « CAR »
2.  « Configuration M »
3. « Configurer M1 » ou « Configurer M2 »
4. Le cas échéant, désactivation du DSC.
5.  « M xDrive »
6. Sélectionner le programme souhaité.

Le réglage est immédiatement appliqué si la configuration M1 ou M2 est active.

Pour activer la configuration souhaitée avec les réglages sélectionnés, appuyer sur la touche correspondante du volant :



## Affichage sur le combiné d'instruments

Symbole	Description
	Le témoin s'allume et la mention 4WD s'affiche sur le combiné d'instruments : « 4WD » est activé.
	Le témoin s'allume et la mention 4WD Sport s'affiche sur le combiné d'instruments : « 4WD SPORT » est activé.

## Différentiel M actif

Le différentiel M actif bloque progressivement l'essieu arrière en fonction de la situation de conduite. Ceci évite le patinage d'une seule roue arrière même quand le DSC est désactivé et en Mode M Dynamic, et garantit ainsi une motricité optimale dans toutes les situations de conduite.

Le conducteur est responsable d'adapter son style de conduite à la situation.

## Système d'assistance en descente HDC

### Principe

Le HDC, ou Hill Descent Control, est un système d'assistance en descente qui régule la vitesse en pente raide, par exemple sur des trajets en dehors des routes en dur.

Lorsque le système est activé, le véhicule se déplace à la vitesse réglée par le conducteur sans que celui-ci n'ait à appuyer sur la pédale de frein.

Lorsque le HDC régule la vitesse, le système répartit automatiquement la force de freinage sur chacune des roues. Cela améliore la stabilité dynamique et le confort de direction. En cas de be-

soin, le système d'antiblocage des roues empêche que les roues ne se bloquent.

## Généralités

Le HDC peut être activé en dessous d'environ 40 km/h.

Il est possible de régler la vitesse entre environ 3 km/h et environ 30 km/h. Dans les descentes, le véhicule, dans le cadre des limites physiques, réduit la vitesse sur la valeur réglée.

## Aperçu

### Touche dans le véhicule



HDC

## Activation du HDC



Appuyer sur la touche. La LED de la touche s'allume.

Les vitesses comprises entre environ 3 km/h et environ 30 km/h sont reprises en tant que vitesses de consigne.

Fonction de freinage d'urgence, contrôle actif de stationnement : la fonction de freinage d'urgence est désactivée.

Puis d'informations :

Fonction de freinage d'urgence, contrôle actif de stationnement, voir page 248.

## Affichage sur le combiné d'instruments

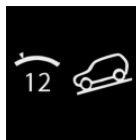

Un symbole et la vitesse souhaitée sélectionnée sont affichés.

▷ Affichage vert : le HDC est actif. Le système freine le véhicule.

▷ Affichage en gris : le HDC est en attente.

## Affichage sur l'affichage tête haute

L'état du HDC peut aussi être affiché sur l'affichage tête haute.

## Diminution ou augmentation de la vitesse

### Avec la manette du régulateur de vitesse

La vitesse de consigne peut être modifiée au moyen de la manette du régulateur de vitesse située sur le volant.



- ▷ Pousser la manette vers le haut : augmenter la vitesse progressivement.
- ▷ Pousser et maintenir la manette vers le haut : la vitesse augmente tant que la manette est maintenue.
- ▷ Pousser la manette vers le bas : réduire la vitesse progressivement.
- ▷ Pousser et maintenir la manette vers le bas : la vitesse diminue tant que la manette est maintenue.

## Avec la pédale de frein

Lorsque la vitesse est régulée par le HDC, il est possible de réduire la vitesse de consigne en appuyant sur la pédale de frein.

## Désactivation du HDC



Appuyer une nouvelle fois sur la touche. La LED s'éteint.

Le HDC est désactivé automatiquement lorsque la vitesse est supérieure à environ 40 km/h.

## Dysfonctionnement

En cas de dysfonctionnement, un message s'affiche sur le combiné d'instruments.

# Systemes d'aide à la conduite

## Équipement du véhicule

Ce chapitre comprend tous les équipements de série, spécifiques à un pays et en option, proposés pour cette série de modèles. C'est pourquoi, les équipements et les fonctions indisponibles dans un véhicule en raison des options choisies ou de la version de pays, sont également décrits. Ceci s'applique également aux fonctions et systèmes de sécurité. L'utilisation des fonctions et systèmes correspondants implique le respect des lois et des règlements en vigueur.

## Limiteur de vitesse manuel

### Principe



Le système permet de régler une limite de vitesse, par ex. pour ne pas dépasser les limitations de vitesse.

### Généralités

Le système permet de limiter la vitesse à partir d'une valeur de 30 km/h. En dessous de la limite de vitesse enregistrée, le conducteur peut rouler sans restriction.

### Aperçu

#### Touches au volant

Touche	Fonction
	Activer/désactiver le système.
	Manette : Modifier la limite de vitesse.

## Utilisation

### Mise en marche



Appuyer sur la touche du volant.

La vitesse actuelle est adoptée comme limite de vitesse.

Lors de l'activation à l'arrêt ou à basse vitesse, la valeur de 30 km/h est réglée comme limite de vitesse.

Le repère dans le compteur de vitesse se positionne sur la vitesse correspondante.

Lors de l'activation de la limite de vitesse, le contrôle dynamique de stabilité DSC est activé, le cas échéant.

### Arrêt



Appuyer sur la touche du volant.

Le système est désactivé automatiquement, par exemple dans les situations suivantes :

- ▶ Lors de l'arrêt du moteur.
- ▶ Lors de l'activation du régulateur de vitesse.
- ▶ Lors de l'activation de certains programmes de conduite.

Les affichages s'éteignent.

### Interruption

Le système est interrompu lorsque la marche arrière est engagée ou lorsque le véhicule décélère en marche arrière au point mort.

## Modification de la limite de vitesse



Faire basculer la manette vers le haut ou vers le bas jusqu'à ce que la limite de vitesse souhaitée soit fixée.

- ▶ Chaque action sur la manette jusqu'au point de résistance augmente ou réduit la limite de vitesse de 1 km/h.
- ▶ Chaque pression sur la manette au-delà du point de résistance modifie la limite de vitesse jusqu'à la dizaine de km/h suivante de l'affichage en km/h du compteur de vitesse.

Lorsque la limite de vitesse est atteinte ou dépassée involontairement de la limite de vitesse enregistrée, par exemple en descente, le système ne freine pas de manière active.

Pendant le trajet, si le conducteur règle une limite de vitesse inférieure à la vitesse de déplacement, le véhicule décélère jusqu'à la limite de vitesse réglée.

## Dépassement de la limite de vitesse

Si la vitesse de déplacement dépasse la limite de vitesse, le système émet un avertissement.

Il est possible de dépasser volontairement la limite de vitesse. Aucun avertissement n'est émis dans cette situation.

Pour dépasser volontairement la limite de vitesse réglée, appuyer à fond sur la pédale d'accélérateur.

La vitesse est de nouveau limitée automatiquement dès que le véhicule roule à une vitesse inférieure à la limite réglée.

## Avertissement en cas de dépassement de la limite de vitesse

### Avertissement optique



Lors du dépassement de la limite de vitesse : le témoin dans le combiné d'instruments clignote tant que le véhicule roule au-dessus de la limite de vitesse fixée.

### Avertissement acoustique

- ▶ Lorsque la limite de vitesse réglée est dépassée de manière involontaire, un signal retentit.
- ▶ Si, pendant la marche, la limite de vitesse est réduite sous la vitesse actuelle du véhicule, le signal sonore retentit passé un certain délai.
- ▶ Si le conducteur dépasse volontairement la limite de vitesse en appuyant à fond sur la pédale d'accélérateur, aucun signal sonore ne retentit.

## Affichages sur le combiné d'instruments

### Affichage dans le compteur de vitesse

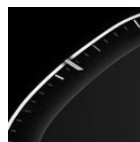

- ▶ Marque verte : le système est activé.
- ▶ Marquage gris : le système est interrompu.
- ▶ Pas de marque : le système est désactivé.

### Témoin



- ▶ Le témoin est allumé : le système est actif.
- ▶ Le témoin clignote : la limite de vitesse réglée est dépassée.

- ▷ Le témoin est gris : la fonction du système est interrompue.

## Régulateur de vitesse

### Principe

Ce système permet de définir une vitesse souhaitée via les touches au volant. Le système maintient le véhicule à la vitesse souhaitée. Pour cela, le système accélère et, le cas échéant, freine automatiquement.

### Généralités

Le système peut être activé à partir de 30 km/h. Selon le réglage du véhicule, la caractéristique du régulateur de vitesse peut varier sur certaines plages de vitesse.

### Consignes de sécurité

#### AVERTISSEMENT

Le système ne dégage pas le conducteur de sa propre responsabilité d'interpréter correctement les conditions de circulation. En raison des limites inhérentes au système, celui-ci ne peut pas toujours réagir automatiquement de manière adéquate dans toutes les situations de circulation. Risque d'accident. Adapter votre style de conduite aux conditions de circulation. Observer la situation de circulation et intervenir activement dans les situations correspondantes.

#### AVERTISSEMENT

L'utilisation du système peut entraîner un risque accru d'accident dans les situations suivantes :

- ▷ Route sinueuse.
- ▷ Forte circulation.

- ▷ Chaussée glissante, brouillard, neige, pluie ou sol instable.



Risque d'accident ou risque de dommages matériels. Utiliser le système uniquement lorsque la conduite à vitesse constante est possible.

#### AVERTISSEMENT

La vitesse souhaitée peut être involontairement réglée ou appelée de manière incorrecte. Risque d'accident. Adapter la vitesse souhaitée aux conditions de circulation. Observer la situation de circulation et intervenir activement dans les situations correspondantes.

### Aperçu

#### Touches au volant

Touche	Fonction
	Marche/arrêt du régulateur de vitesse.
	Interrompre la régulation de vitesse. Poursuivre la régulation de vitesse avec le dernier réglage effectué.
	Manette : Régler la vitesse.

### Activation/désactivation du régulateur de vitesse

#### Mise en marche

-  Appuyer sur la touche du volant.

Les témoins du combiné d'instruments s'allument et le repère du compteur de vitesse se positionne sur la vitesse actuelle.

Le régulateur de vitesse est actif. La vitesse actuelle est maintenue et mémorisée comme vitesse souhaitée.

Le cas échéant, le contrôle dynamique de stabilité DSC est activé.

## Arrêt



Appuyer sur la touche du volant.

Les affichages s'éteignent. La vitesse de consigne enregistrée est effacée.

## Interruption de la régulation de vitesse

### Interruption manuelle



Quand le système est activé, appuyer sur la touche.

### Interruption automatique

Le système est interrompu automatiquement, par exemple dans les cas suivants :

- ▶ Quand le conducteur freine.
- ▶ Quand la manette de sélection quitte la position D.
- ▶ Si le mode M Dynamic MDM est activé ou si le contrôle dynamique de stabilité DSC est désactivé.
- ▶ En cas d'intervention du contrôle dynamique de stabilité DSC.

## Réglage de la vitesse

### Maintenir la vitesse et la mémoriser



Lorsque le système est interrompu, appuyer une fois sur la manette vers le haut ou vers le bas.

Quand le système est activé, la vitesse actuelle est maintenue et enregistrée comme vitesse de consigne.

La vitesse mémorisée s'affiche sur le compteur de vitesse.

Le cas échéant, le contrôle dynamique de stabilité DSC est activé.

### Modification de la vitesse



Lever ou abaisser la manette de façon répétée jusqu'à ce que la vitesse de consigne soit réglée.

Lorsque le système est activé, la vitesse affichée est enregistrée et atteinte si la voie est dégagée.

- ▶ Chaque action sur la manette jusqu'au point de résistance augmente ou réduit la vitesse souhaitée de 1 km/h.
- ▶ Chaque pression sur la manette au-delà du point de résistance modifie la vitesse souhaitée jusqu'à la dizaine de km/h suivante de l'affichage en km/h du compteur de vitesse.

La vitesse maximale réglable est fonction du véhicule.

- ▶ Appuyer sur la manette jusqu'au point de résistance et la maintenir appuyée : le véhicule accélère ou décélère sans actionnement de la pédale d'accélérateur.

Après relâchement de la manette, la vitesse atteinte est maintenue. Un actionnement au-delà du point de résistance fait accélérer le véhicule plus fortement.

## Poursuite de la régulation de vitesse

Il est possible de reprendre et poursuivre une régulation de vitesse interrompue en appelant la vitesse enregistrée.

Avant d'appeler la vitesse enregistrée, s'assurer que la différence entre la vitesse actuelle et la vitesse enregistrée n'est pas trop importante. Sinon, cela pourrait entraîner un freinage ou une accélération indésirable.



Quand le système est interrompu, appuyer sur la touche.

La régulation de vitesse est poursuivie avec les valeurs mémorisées.

Dans les cas suivants, la valeur enregistrée de la vitesse est effacée et ne peut plus être rappelée :

- ▷ Quand vous coupez le système.
- ▷ Quand vous désactivez l'état de marche.

## Affichages sur le combiné d'instruments

### Affichage dans le compteur de vitesse

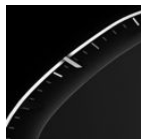

- ▷ Repère vert : système actif, le repère indique la vitesse souhaitée.
- ▷ Repère gris : le système est interrompu, le repère indique la vitesse enregistrée.

- ▷ Pas de marque : le système est désactivé.

### Témoin



- ▷ Témoin vert : le système est activé.
- ▷ Le témoin est gris : la fonction du système est interrompue.
- ▷ Pas de témoin : le système est désactivé.

## Affichages sur l'affichage tête haute

Quelques informations du système peuvent également être affichées sur l'affichage tête haute.



Le symbole est affiché lorsque la vitesse souhaitée définie est atteinte.

## Régulateur de vitesse actif avec fonction Stop & Go ACC

### Principe

Ce système permet de définir, via les touches au volant, une vitesse souhaitée et une distance par rapport au véhicule qui précède.

Lorsque la route est libre, le système maintient constante la vitesse souhaitée. Le véhicule accélère ou freine automatiquement.

Si un autre véhicule vous précède, le système adapte votre vitesse afin de conserver la distance réglée par rapport au véhicule qui précède. L'adaptation de la vitesse s'effectue dans les limites des possibilités offertes.

### Généralités

Selon le réglage du véhicule, la caractéristique du régulateur de vitesse peut varier sur certaines plages de vitesse.

La distance peut être réglée avec plusieurs paliers et, pour des raisons de sécurité, dépend de la vitesse concernée.

Si le véhicule qui précède freine jusqu'à l'arrêt pour repartir presque tout de suite après, le système peut le comprendre dans le cadre donné.

## Consignes de sécurité

### AVERTISSEMENT

Le système ne dégage pas le conducteur de sa propre responsabilité d'interpréter correctement les conditions de circulation. En raison des limites inhérentes au système, celui-ci ne peut pas toujours réagir automatiquement de manière adéquate dans toutes les situations de circulation. Risque d'accident. Adapter votre style de conduite aux conditions de circulation. Observer la situation de circulation et intervenir activement dans les situations correspondantes.

### AVERTISSEMENT

Un véhicule non immobilisé peut se mettre en mouvement tout seul et commencer à rouler. Risque d'accident. Avant de quitter le véhicule, l'immobiliser pour l'empêcher de se mettre à rouler.

Pour s'assurer que le véhicule est protégé contre le déplacement involontaire, respecter ce qui suit :

- ▷ Serrer le frein de stationnement.
- ▷ En montée ou descente, tourner les roues avant en direction de la bordure du trottoir.
- ▷ En montée ou descente, sécuriser en plus le véhicule, par exemple avec une cale.

### AVERTISSEMENT

La vitesse souhaitée peut être involontairement réglée ou appelée de manière incorrecte. Risque d'accident. Adapter la vitesse souhaitée aux conditions de circulation. Observer la situation de circulation et intervenir activement dans les situations correspondantes.

### AVERTISSEMENT

Risque d'accident en raison de différences trop importantes de vitesse par rapport à d'autres véhicules, par exemple dans les situations suivantes :

- ▷ Approche rapide d'un autre véhicule plus lent.
- ▷ Quand un véhicule surgit soudainement sur votre voie de circulation.
- ▷ Approche rapide d'autres véhicules immobilisés.

Risque de blessures ou danger de mort. Observer la situation de circulation et intervenir activement dans les situations correspondantes.

## Aperçu

### Touches au volant

#### Touche Fonction



Marche/arrêt du régulateur de vitesse.



Interrompre la régulation de vitesse. Poursuivre la régulation de vitesse avec le dernier réglage effectué.



Avec assistant de braquage et guidage sur voie :  
Réglage de la distance.



Sans assistant de braquage et guidage sur voie :  
Diminution de la distance.



Sans assistant de braquage et guidage sur voie :  
Augmenter la distance.

**Touche Fonction****Manette :**

Régler la vitesse.

Speed Limit Assist : appliquer la vitesse proposée.



Avec assistant de braquage et guidage sur voie :

Marche/arrêt assistant de guidage sur voie, y compris assistant d'embouteillage.

**Capteurs**

Le système se commande à l'aide des capteurs suivants :

- ▷ Caméras derrière le pare-brise.
- ▷ Capteur radar avant.

Plus d'informations :

Capteurs du véhicule, voir page 45.

**Domaine d'utilisation**

Le domaine d'utilisation optimal comprend les routes bien aménagées.

La vitesse minimale réglable est de 30 km/h.

La vitesse maximale réglable est limitée et dépend par exemple du véhicule et de son équipement.

Après passage en mode régulateur de vitesse sans régulation de distance, il est aussi possible de choisir des vitesses de consigne plus élevées.

Le système peut aussi être activé à l'arrêt.

**Activation/désactivation et interruption du mode régulateur de vitesse****Mise en marche**

Appuyer sur la touche du volant.

Les témoins sur le combiné d'instruments s'allument et la marque dans le compteur de vitesse se positionne sur la vitesse actuelle.

Le régulateur de vitesse est actif. La vitesse actuelle est maintenue et mémorisée comme vitesse souhaitée.

Le cas échéant, le contrôle dynamique de stabilité DSC est activé.

**Arrêt**

Pour la désactivation à l'arrêt, appuyer en même temps sur le frein.



Appuyer sur la touche du volant.

Les affichages s'éteignent. La vitesse de consigne enregistrée est effacée.

**Interruption manuelle**

Quand le système est activé, appuyer sur la touche sur le volant.

Pour l'interruption à l'arrêt, appuyer en même temps sur le frein.

**Interrompre automatiquement**

Le système est interrompu automatiquement dans les cas suivants :

- ▷ Quand le conducteur freine.
- ▷ Quand la manette de sélection quitte la position D.
- ▷ Si le mode M Dynamic MDM est activé ou si le contrôle dynamique de stabilité DSC est désactivé.
- ▷ En cas de régulation du contrôle dynamique de stabilité DSC.
- ▷ À l'arrêt du véhicule, lorsque vous détachez la ceinture de sécurité et que vous ouvrez la porte du conducteur.
- ▷ Si le système ne reconnaît aucun objet pendant une période prolongée, par exemple sur les trajets peu fréquentés sans délimitation de la chaussée.

- ▶ Quand la zone de détection du radar est perturbée, par exemple par encrassement ou fortes précipitations.
- ▶ Après une longue période d'immobilisation, quand le véhicule a été freiné jusqu'à l'immobilisation par le système.

## Réglage de la vitesse

### Maintenir la vitesse et la mémoriser

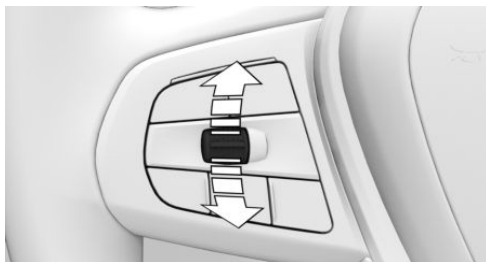

Lorsque le système est interrompu, appuyer une fois sur la manette vers le haut ou vers le bas. Le système est activé.

La vitesse actuelle est maintenue et mémorisée en tant que vitesse souhaitée.

La vitesse mémorisée s'affiche sur le compteur de vitesse.

Le cas échéant, le contrôle dynamique de stabilité DSC est activé.

### Modification de la vitesse



Lever ou abaisser la manette de façon répétée jusqu'à ce que la vitesse de consigne soit réglée.

Lorsque le système est activé, la vitesse affichée est enregistrée et atteinte si la voie est dégagée.

- ▶ Chaque action sur la manette jusqu'au point de résistance augmente ou réduit la vitesse souhaitée de 1 km/h.
- ▶ Chaque pression sur la manette au-delà du point de résistance modifie la vitesse souhaitée jusqu'à la dizaine de km/h suivante de l'affichage en km/h du compteur de vitesse.

Pour répéter l'action, maintenir la manette sur une position.

## Réglage de la distance

### Généralités

Le réglage de distance est mémorisé pour le profil de conducteur actuellement utilisé.

### Consigne de sécurité

#### AVERTISSEMENT

Le système ne dégage pas le conducteur de sa propre responsabilité. Les limites inhérentes au système peuvent entraîner un freinage retardé. Risque d'accident ou risque de dommages matériels. Observer attentivement en permanence les conditions de circulation. Adapter les distances aux conditions de circulation et de météo et respecter la distance de sécurité prescrite en freinant le cas échéant.

### Avec assistant de braquage et guidage sur voie : réglage de la distance



Appuyer sur la touche de façon répétée jusqu'à ce que la distance désirée soit réglée.

## Sans assistant de braquage et guidage sur voie : réduction de la distance



Appuyer sur la touche de façon répétée jusqu'à ce que la distance désirée soit réglée.

La distance sélectionnée s'affiche sur le combiné d'instruments.

## Sans assistant de braquage et guidage sur voie : augmentation de la distance



Appuyer sur la touche de façon répétée jusqu'à ce que la distance désirée soit réglée.

La distance sélectionnée s'affiche sur le combiné d'instruments.

## Poursuite de la régulation de vitesse

Il est possible de reprendre et poursuivre une régulation de vitesse interrompue en appelant la vitesse enregistrée.

Avant d'appeler la vitesse enregistrée, s'assurer que la différence entre la vitesse actuelle et la vitesse enregistrée n'est pas trop importante. Sinon, cela pourrait entraîner un freinage ou une accélération indésirable.



Quand le système est interrompu, appuyer sur la touche.

La régulation de vitesse est poursuivie avec les valeurs mémorisées.

Dans les cas suivants, la valeur enregistrée de la vitesse est effacée et ne peut plus être rappelée :

- ▷ Quand vous coupez le système.
- ▷ Quand vous désactivez l'état de marche.

## Passage entre les modes régulateur de vitesse avec et sans régulation de distance

### Consigne de sécurité



#### AVERTISSEMENT

Le système ne réagit pas en fonction des véhicules qui précèdent, mais maintient seulement la vitesse mémorisée. Risque d'accident ou risque de dommages matériels. Adapter la vitesse souhaitée aux conditions de circulation et freiner le cas échéant.

### Passer au mode régulateur de vitesse sans régulation de distance

Si le régulateur de vitesse est activé pendant le trajet, il est possible d'activer ou de désactiver la régulation de distance.



Avec assistant de braquage et guidage sur voie : maintenir la touche enfoncée.



Sans assistant de braquage et guidage sur voie :

Maintenir la touche enfoncée.



Maintenir la touche enfoncée.

Actionner de nouveau brièvement la touche pour revenir au mode régulateur de vitesse avec régulation de distance.

Un message Check-Control est affiché après le passage.

## Affichages sur le combiné d'instruments

### Généralités

Les affichages du combiné d'instruments peuvent varier en fonction de l'équipement.

## Affichage dans le compteur de vitesse





- ▷ Repère vert : système actif, le repère indique la vitesse souhaitée.
- ▷ Repère gris : le système est interrompu, le repère indique la vitesse enregistrée.

▷ Pas de marque : le système est désactivé.

## Distance au véhicule précédent

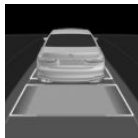
La distance sélectionnée par rapport au véhicule qui précède s'affiche.

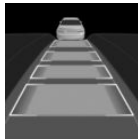
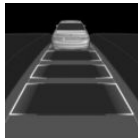
Symbole	Description
	Distance 1.
	Distance 2.
	Distance 3. Elle correspond en mètres environ à la moitié de la valeur de l'affichage en km/h. Est réglé après la mise en marche du système.
	Distance 4.
	Aucun affichage du régulateur de distance étant donné que la pédale d'accélérateur est actionnée.

## Véhicule détecté

Symbole	Description
	Symbole vert : Véhicule qui précède détecté.

Si la distance par rapport au véhicule détecté augmente, le symbole de véhicule disparaît de l'affichage de la distance.

Le cas échéant, démarrer par soi-même, par exemple en actionnant la pédale d'accélérateur ou la manette.

## Témoins de contrôle et voyants d'alerte

Symbole	Description
	Témoin vert : le système est activé.
	Pas de témoin : le système est désactivé.
	Le symbole de véhicule clignote : Les conditions nécessaires au fonctionnement du système ne sont plus remplies. Le système a été désactivé, mais freine jusqu'à votre intervention active par pression sur la pédale de frein ou la pédale d'accélérateur.

Symbole	Description
---------	-------------

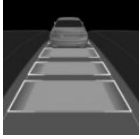

Le symbole de véhicule et les barres de distance clignotent en rouge et un signal sonore retentit :

Freiner et, si nécessaire, éviter l'obstacle.



La fonction du système est interrompue.

## Affichages sur l'affichage tête haute

### Vitesse de consigne

Quelques informations du système peuvent également être affichées sur l'affichage tête haute.



Le symbole est affiché lorsque la vitesse souhaitée définie est atteinte.

### Informations concernant la distance



Le symbole s'affiche quand la distance par rapport au véhicule qui précède est trop faible.

L'information de distance est active dans les situations suivantes :

- ▷ Régulateur de vitesse actif désactivé.
- ▷ Affichage sur l'affichage tête haute sélectionné.  
Affichage tête haute, voir page 173.
- ▷ Distance trop faible.
- ▷ Vitesse supérieure à environ 70 km/h.

## Limites du système

### Limites du système des capteurs

Plus d'informations :

- ▷ Caméras, voir page 45.
- ▷ Capteurs radars, voir page 46.

## Champ de détection

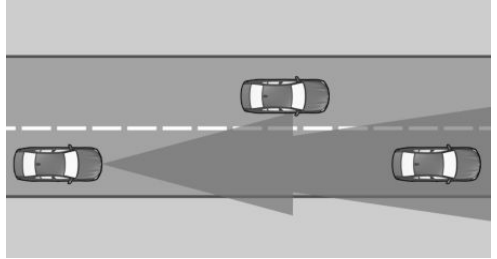

La capacité de détection du système et la capacité de freinage automatique du véhicule sont limitées.

Par exemple, il est possible que les véhicules deux-roues ne soient pas détectés.

## Décélération

Le système ne ralentit pas dans les situations suivantes :

- ▷ En cas de piétons ou d'usagers de la route d'une lenteur similaire.
- ▷ Selon l'équipement, à un feu rouge.
- ▷ Pour la circulation transversale.
- ▷ En cas d'usagers roulant en sens inverse.

## Véhicules qui se rabattent

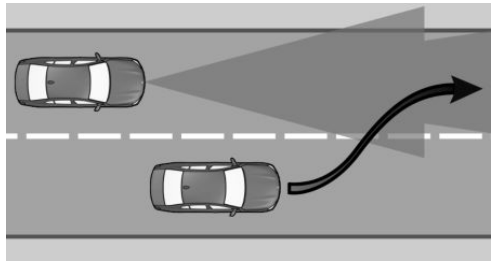

Un véhicule qui précède est détecté seulement une fois qu'il se trouve entièrement sur la même voie de circulation.

Si un véhicule se rabat brusquement et se place sur la même voie devant votre véhicule, le système peut ne pas pouvoir rétablir de lui-même la distance de sécurité sélectionnée. Parfois, il se peut que la distance sélectionnée ne soit pas restaurée même en cas de différences de vitesse importante par rapport aux véhicules qui précèdent, par exemple à l'approche rapide d'un camion. Lorsqu'il a bien reconnu un véhicule devant lui, le système demande au conducteur d'intervenir en freinant ou en exécutant une manœuvre d'évitement.

## Virage

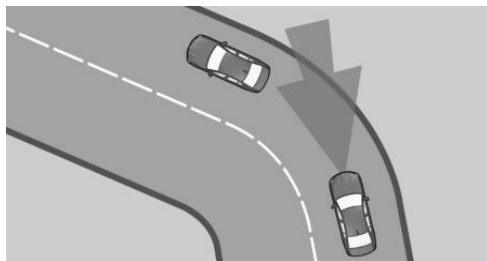

Si la vitesse souhaitée est trop élevée pour un virage, elle est légèrement réduite dans le virage. Comme les virages ne peuvent être anticipés, entrer dans un virage à vitesse modérée.

Le système possède une zone de balayage limitée. Dans les virages serrés, il peut arriver qu'un véhicule qui précède ne soit pas détecté ou seulement tardivement.

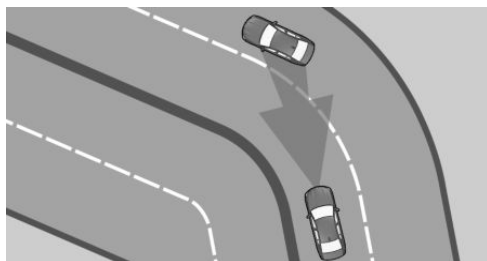

En s'approchant d'un virage, compte tenu de la courbe, le système peut brièvement réagir en fonction de véhicules roulant sur la voie parallèle

voisine. Un éventuel ralentissement commandé par le système peut être compensé en accélérant brièvement. Dès que vous relâchez la pédale d'accélérateur, le système est réactivé et reprend la régulation de vitesse automatique.

## Démarrage

Le véhicule ne peut pas démarrer automatiquement dans les situations suivantes, par exemple :

- ▷ Sur des montées raides.
- ▷ Devant les relèvements de la chaussée.
- ▷ Avec une remorque lourde.

Dans ces cas, actionner la pédale d'accélérateur.

## Intempéries

Les limitations suivantes peuvent survenir en cas de conditions météorologiques ou d'éclairage défavorables :

- ▷ Détection aléatoire de véhicules.
- ▷ Brèves interruptions pour des véhicules déjà reconnus.

Conduire avec attention et réagir soi-même aux conditions actuelles de circulation. Le cas échéant, intervenir de manière proactive, par exemple par freinage, changement de direction ou évitement.

## Speed Limit Assist

### Principe

Les systèmes installés dans le véhicule tels que l'indicateur de limitation de vitesse, détectent le cas échéant si la limitation de vitesse a été modifiée sur le parcours. La nouvelle valeur de vitesse est proposée pour être utilisée en tant que nouvelle vitesse de consigne pour le régulateur de vitesse actif ACC. Le régulateur de vitesse doit être activé pour appliquer la vitesse.

Si le limiteur de vitesse manuel est activé, la nouvelle valeur de vitesse est proposée pour être appliquée comme valeur limite.

## Consignes de sécurité

### AVERTISSEMENT

Le système ne dégage pas le conducteur de sa propre responsabilité d'interpréter correctement les conditions de circulation. En raison des limites inhérentes au système, celui-ci ne peut pas toujours réagir automatiquement de manière adéquate dans toutes les situations de circulation. Risque d'accident. Adapter votre style de conduite aux conditions de circulation. Observer la situation de circulation et intervenir activement dans les situations correspondantes.

### AVERTISSEMENT

La vitesse souhaitée peut être involontairement réglée ou appelée de manière incorrecte. Risque d'accident. Adapter la vitesse souhaitée aux conditions de circulation. Observer la situation de circulation et intervenir activement dans les situations correspondantes.

## Aperçu

### Manette sur le volant

Manette	Fonction
	Appliquer la vitesse proposée.
	Refuser la vitesse proposée.

## Activation et désactivation

1. « CAR »
2. « Réglages »
3. « Aides à la conduite »
4. Si nécessaire, « Conduite »
5. « Assistant d'adaptation de vitesse »
6. « Assist. limitation vitesse »

## Affichages sur le combiné d'instruments

Un message s'affiche dans le combiné d'instruments lorsque le système et le régulateur de vitesse sont activés.

Symbole	Fonction
	Le témoin devient vert avec le symbole du système de réglage de la vitesse :  Speed Limit Assist est actif et les limitations de vitesse détectées peuvent être appliquées manuellement pour le système affiché.
	Modification détectée d'une limitation de vitesse avec effet immédiat.  La distance indiquée derrière le symbole signale, le cas échéant, la prochaine modification de limitation de vitesse.
	Le symbole avec la manette indique que la nouvelle vitesse est supérieure à la vitesse souhaitée définie. Par ailleurs, la nouvelle vitesse souhaitée apparaît en vert sur le compteur de vitesse.
	Le symbole avec la manette indique que la nouvelle vitesse est inférieure à la vitesse souhaitée définie. Par ailleurs, la nouvelle vitesse souhaitée apparaît en vert sur le compteur de vitesse.



## Appliquer la vitesse proposée

Actionner brièvement la manette du volant dans la direction de la flèche verte, vers le haut ou vers le bas. La nouvelle valeur de vitesse est appliquée. La marque verte dans le compteur de vitesse s'éteint.

## Refuser la vitesse proposée

Actionner brièvement la manette dans le sens opposé à celui de la flèche verte.

## Régler l'adaptation à la vitesse

Il est possible de régler si la limitation de vitesse doit être reprise telle quelle ou bien avec une tolérance de  $-15$  km/h à  $+15$  km/h.

1. « CAR »
2. « Réglages »
3. « Aides à la conduite »
4. Si nécessaire, « Conduite »
5. « Assistant d'adaptation de vitesse »
6. « Adapter la suggestion: »
7. Procéder au réglage désiré.

## Limites du système

Speed Limit Assist repose sur le système Speed Limit Info.

Tenir compte des limites du système de Speed Limit Info.

Selon les pays, les limitations de vitesse à venir peuvent ne pas être ou n'être qu'en partie disponibles pour être appliquées, par exemple pour les informations de navigation issues du système de navigation.

Plus d'informations :

- ▷ Limites du système Speed Limit Information, voir page 170.
- ▷ Limites du système des capteurs, voir page 45.

## Assistant de braquage et guidage sur voie

### Principe

Le système assiste le conducteur pour maintenir le véhicule sur sa voie de circulation. Pour cela, le

système exécute des mouvements d'assistance de direction, par exemple dans les virages.

## Généralités

Selon la vitesse, le système s'oriente en fonction des délimitations de voie ou en fonction des véhicules qui précèdent.

Les capteurs au volant reconnaissent si le conducteur touche le volant.

## Consigne de sécurité

### AVERTISSEMENT

Le système ne dégage pas le conducteur de sa propre responsabilité d'interpréter correctement les conditions de circulation. En raison des limites inhérentes au système, celui-ci ne peut pas toujours réagir automatiquement de manière adéquate dans toutes les situations de circulation. Risque d'accident. Adapter votre style de conduite aux conditions de circulation. Observer la situation de circulation et intervenir activement dans les situations correspondantes.

## Aperçu

### Touches au volant

Touché	Fonction
	Marche/arrêt assistant de braquage et guidage sur voie, y compris assistant d'embouteillage.



## Capteurs

Le système se commande à l'aide des capteurs suivants :

- ▷ Caméras derrière le pare-brise.
- ▷ Capteur radar avant.
- ▷ Capteurs radars latéraux, avant.
- ▷ Capteurs radars latéraux, arrière.

Plus d'informations :

Capteurs du véhicule, voir page 45.

## Conditions de fonctionnement

- ▷ Vitesse inférieure à 210 km/h.
- ▷ Largeur de voie suffisante.
- ▷ Au-delà de 70 km/h : les délimitations de voie des deux côtés sont détectées.
- ▷ En dessous de 70 km/h : les délimitations de voie des deux côtés ou un véhicule qui précède sont détectés.
- ▷ Les deux mains sur la couronne du volant.
- ▷ Rayon du virage suffisant.
- ▷ Conduite au milieu de la voie de circulation.
- ▷ Clignotant désactivé.
- ▷ La procédure d'étalonnage des capteurs est terminée.

## Mise en marche et arrêt

### Mise en marche



Appuyer sur la touche du volant.



Le symbole de volant s'allume en gris.

Le système est opérationnel et n'intervient pas sur la direction.

Le système s'active automatiquement si toutes les conditions de fonctionnement sont réunies.



Le symbole de volant s'allume en vert.

Le système est activé.

Lorsque le système est activé, l'avertisseur de piétons avec fonction de freinage City et l'avertisseur de collision latérale sont activés.

### Arrêt



Appuyer sur la touche du volant.

L'affichage s'éteint.

Le système n'assiste pas la direction dans les mouvements.

## Interruption automatique

Le système est interrompu automatiquement, par exemple dans les cas suivants :

- ▷ À une vitesse supérieure à 210 km/h.
- ▷ Lors du relâchement du volant.
- ▷ Lors d'une intervention marquée sur la direction.
- ▷ Lors de la sortie de la voie de circulation.
- ▷ Lorsque le clignotant est activé.
- ▷ Lorsque la voie de circulation est trop étroite.
- ▷ Si aucune délimitation de voie n'a été détectée pendant un certain temps et aucun véhicule ne précède.





Le symbole de volant s'allume en gris.



Le système est opérationnel et n'intervient pas sur la direction.

Le système s'active automatiquement si toutes les conditions de fonctionnement sont réunies.

## Affichages sur le combiné d'instruments

Symbole	Description
	Symbole de volant en gris : Le système est en attente.
	Symbole de volant en vert : Système activé.
	Selon l'équipement, symbole du volant clignotant en jaune : La délimitation de voie a été dépassée. Le cas échéant, le volant vibre.

Symbole	Description
	Symbole du volant jaune, le cas échéant un signal retentit : L'interruption du système est imminente.
	Selon l'équipement, symbole du volant clignotant en rouge, un signal retentit : Le système est désactivé.
	Symbole de volant et symbole de délimitation de voie en vert : En l'occurrence, le système assiste le conducteur à maintenir le véhicule sur sa voie de circulation.
	Symbole de volant en vert et symbole de délimitation de voie en gris : Aucune détection de délimitation de voie, le véhicule suit celui qui roule devant lui. L'assistant de direction peut atteindre ses limites dans les virages.

Symbole	Description
	Symbole de volant en jaune : Les mains du conducteur ne tiennent pas le volant. Le système reste activé.
	Symbole du volant rouge, un signal retentit : Les mains du conducteur ne tiennent pas le volant. L'interruption du système est imminente.  Le cas échéant, le système n'assiste pas la direction dans les mouvements.  Avec le régulateur de vitesse actif, le système réduit la vitesse si besoin.

## Affichages sur l'affichage tête haute

Toutes les informations du système peuvent également être projetées dans l'affichage tête haute.

## Limites du système

### Généralités

Dans certaines situations, le système peut ne pas être activé ou utilisé de manière judicieuse.

### Consigne de sécurité

#### AVERTISSEMENT

En raison de ses propres limites, le système peut ne pas réagir, réagir trop tard, de manière erronée ou injustifiée. Risque d'accident ou risque de dommages matériels. Tenir compte des remarques concernant les limites du système et intervenir de manière active le cas échéant.

## Limites du système des capteurs

Plus d'informations :

- ▷ Caméras, voir page 45.
- ▷ Capteurs radars, voir page 46.

## Mains sur le volant

Dans les situations suivantes, le contact des mains sur le volant n'est pas détecté par les capteurs :

- ▷ Conduite avec des gants.
- ▷ Housses protection sur le volant.

## Voies de circulation étroites

Lors de la conduite sur des voies de circulation étroites, le système ne peut pas être activé ou utilisé de manière judicieuse, par exemple dans les situations suivantes :

- ▷ Dans les zones de chantier.
- ▷ Selon l'équipement, lors de la formation d'un couloir de secours.
- ▷ Dans les agglomérations.

## Intempéries

Les limitations suivantes peuvent survenir en cas de conditions météorologiques ou d'éclairage défavorables :

- ▷ Mauvaise détection de véhicules et de délimitations de voie.
- ▷ Brèves interruptions pour des véhicules déjà reconnus.

Conduire avec attention et réagir soi-même aux conditions actuelles de circulation. Le cas échéant, intervenir de manière proactive, par exemple par freinage, changement de direction ou évitement.

## Systèmes d'assistance au stationnement

### Principe

Les systèmes d'assistance au stationnement aident le conducteur lors du stationnement et des manœuvres.

### Généralités

Les systèmes suivants font partie des systèmes d'aide au stationnement.

Plus d'informations :

- ▷ Détecteur d'obstacles, PDC, voir page 244.
- ▷ Aide au stationnement latéral, voir page 249.
- ▷ Sans Surround View : caméra de recul, voir page 250.
- ▷ Assistant de stationnement, voir page 253.
- ▷ Surround View avec caméra de recul, voir page 258.
- ▷ Panorama View, voir page 263.
- ▷ Remote 3D View, voir page 265.
- ▷ Avertisseur de trafic transversal, voir page 266.

## Détecteur d'obstacles PDC

### Principe

Le détecteur d'obstacles PDC facilite les manœuvres de stationnement. Si le conducteur s'approche lentement d'un objet situé devant ou derrière le véhicule, il en est averti par des signaux sonores et l'affichage de l'écran de contrôle.

Selon la version d'équipement : les obstacles situés sur le côté du véhicule et détectés par les capteurs à ultrasons latéraux peuvent, le cas échéant, être signalés par la fonction Aide au stationnement latéral.

## Généralités

La portée du système est d'environ 2 m en fonction de l'obstacle et des conditions ambiantes.

En cas de risque de collision, un avertissement sonore est émis à une distance d'environ 70 cm par rapport à l'objet.

Dans le cas d'objets se trouvant derrière le véhicule, un avertissement sonore est déjà émis à une distance d'environ 1,50 m.

## Consignes de sécurité

### AVERTISSEMENT

Le système ne dégage pas le conducteur de sa propre responsabilité d'interpréter correctement les conditions de circulation. En raison des limites inhérentes au système, celui-ci ne peut pas toujours réagir automatiquement de manière adéquate dans toutes les situations de circulation. Risque d'accident. Adapter votre style de conduite aux conditions de circulation. Observer la situation de circulation et intervenir activement dans les situations correspondantes.

### AVERTISSEMENT

À vitesse élevée, si le détecteur d'obstacles PDC est activé, l'avertissement peut être retardé pour des raisons physiques. Risque de blessures ou risque de dommages matériels. Éviter de s'approcher d'un objet à grande vitesse. Éviter de démarrer trop vite lorsque le détecteur d'obstacles PDC n'est pas encore activé.

## Aperçu

### Touche dans le véhicule



 Touche de l'assistant de stationnement

## Capteurs

Le système se commande à l'aide des capteurs suivants :

- ▶ Capteurs à ultrasons dans les boucliers avant/arrière.
- ▶ Selon l'équipement : capteurs à ultrasons latéraux.

Plus d'informations :

Capteurs du véhicule, voir page 45.

## Activation et désactivation

### Activation automatique

Le système s'active automatiquement dans les situations suivantes :

- ▶ Lorsque la manette de sélection est placée sur R lorsque le moteur tourne.
- ▶ Selon la version d'équipement : lors de l'approche d'obstacles détectés, lorsque la vitesse est inférieure à environ 4 km/h. La distance d'activation dépend de la situation concernée.

La mise en marche automatique en cas d'obstacles détectés peut être activée et désactivée.

1. « CAR »
2. « Réglages »

3. « Aides à la conduite »
4. « Stationnement et manœuvres »
5. Si nécessaire, « Activation automatique du PDC »
6. « Activation automatique du PDC »

Le réglage est mémorisé pour le profil de conducteur actuellement utilisé.

Selon l'équipement, une vue de caméra correspondante est activée en plus.

## Désactivation automatique en marche avant

Le système est désactivé au bout d'une certaine distance ou d'une certaine vitesse.

Au besoin, réactiver le système.

## Activation et désactivation manuelles



Appuyer sur la touche de l'assistant de stationnement.

- ▷ Marche : la LED s'allume.
- ▷ Arrêt : la LED s'éteint.

Si la marche arrière est enclenchée lorsque la touche de l'assistant de stationnement est actionnée, l'image de la caméra de recul est affichée.

Selon l'équipement, le système ne peut pas être désactivé manuellement lorsque la marche arrière est engagée.

## Avertissement

### Signaux acoustique

#### Généralités

L'approche d'un objet est signalée par un signal sonore intermittent. Si, par exemple, un objet est détecté à gauche derrière le véhicule, le signal sonore est émis par le haut-parleur arrière gauche.

Plus le véhicule se rapproche d'un objet, plus les intervalles sont courts.

Lorsque la distance par rapport à un objet détecté est inférieure à environ 20 cm, une tonalité continue retentit.

Si des objets se trouvent simultanément devant et derrière le véhicule à une distance inférieure à environ 20 cm, un signal sonore alternatif retentit.

Le signal sonore intermittent et le signal permanent sont coupés lorsque la manette de sélection est placée sur la position P.

Le signal sonore intermittent est coupé au bout d'un court instant lorsque le véhicule est immobilisé.

#### Volume sonore

Il est possible de régler le volume du signal sonore PDC.

1. « CAR »
2. « Réglages »
3. « Aides à la conduite »
4. « Stationnement et manœuvres »
5. « Volume son PDC »
6. Régler la valeur souhaitée.

Le réglage est mémorisé pour le profil de conducteur actuellement utilisé.

### Avertissement optique

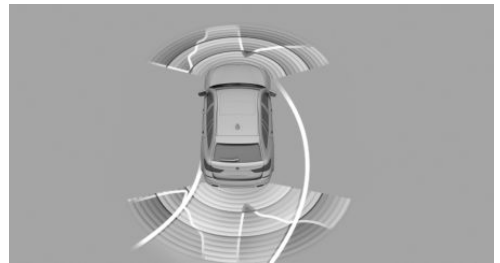

Le rapprochement vers un objet est affiché sur l'écran de contrôle. Les objets plus éloignés y

sont déjà affichés avant qu'un signal ne retentisse.

L'affichage apparaît dès que le PDC est activé.

La zone de détection des capteurs est représentée par les couleurs vert, jaune et rouge si des obstacles y sont détectés.

Des lignes de trajectoire sont affichées pour permettre de mieux estimer la place disponible.

Si l'image de la caméra de recul est affichée, il est possible de commuter sur le PDC ou bien, le cas échéant, sur une autre vue avec marquage des obstacles :

1. Le cas échéant, pousser le sélecteur vers la gauche.
2. Par exemple « Uniquement capteurs »

Avertisseur de trafic transversal : selon la version d'équipement, l'affichage du PDC avertit également le conducteur de la présence de véhicules qui se rapprochent sur le côté avant ou arrière.

Plus d'informations :

Avertisseur de trafic transversal, voir page 266.

## Limites du système

### Consigne de sécurité

#### AVERTISSEMENT

En raison de ses propres limites, le système peut ne pas réagir, réagir trop tard, de manière erronée ou injustifiée. Risque d'accident ou risque de dommages matériels. Tenir compte des remarques concernant les limites du système et intervenir de manière active le cas échéant.

### Avec remorque ou lorsque la prise de courant de remorque est occupée

Les fonctions arrière du PDC sont désactivées.



Un symbole blanc est affiché.

Selon l'équipement, la zone de détection des capteurs s'affiche en sombre sur l'écran de contrôle.

### Limites du système des capteurs

Plus d'informations :

- ▷ Capteurs à ultrasons, voir page 47.

### Limites de la mesure par ultrasons

La détection d'objets peut se heurter aux limites physiques de la mesure par ultrasons, par exemple dans les cas suivants :

- ▷ Pour les obstacles et les personnes se trouvant en bordure de la voie de circulation.
- ▷ Des objets bas déjà indiqués, tels que des bords de trottoir, peuvent disparaître dans l'angle mort des capteurs avant qu'une tonalité continue ne retentisse ou après qu'elle a retenti.

### Alertes intempestives

Des alarmes intempestives sont possibles lorsque les limites du système sont atteintes.

Pour réduire les alertes intempestives, désactiver, le cas échéant, l'activation automatique du détecteur d'obstacles PDC en cas d'obstacles détectés, par exemple dans les stations de lavage.

### Dysfonctionnement

Un message Check-Control s'affiche.



Un symbole blanc est affiché et la zone de détection des capteurs est affichée en sombre sur l'écran de contrôle.

Le détecteur d'obstacles PDC est en panne.

Faire contrôler le système par un partenaire de service après-vente du constructeur, un autre partenaire de service après-vente qualifié ou un atelier qualifié.

## Selon la version d'équipement : fonction de freinage d'urgence, PDC actif

### Principe

La fonction de freinage d'urgence du PDC déclenche un freinage d'urgence en cas de danger aigu de collision.

### Généralités

En raison des limites inhérentes au système, une collision ne peut toutefois pas être évitée dans toutes les circonstances.

La fonction est disponible sous la vitesse au pas, lorsque le véhicule se déplace en marche arrière.

L'actionnement de la pédale d'accélérateur interrompt l'intervention de freinage.

Après le freinage d'urgence jusqu'à arrêt, l'approche ultérieure prudente d'un obstacle reste possible. Pour l'approche, actionner légèrement la pédale d'accélérateur et la relâcher de nouveau.

Un actionnement plus long de la pédale d'accélérateur fait démarrer le véhicule. Un freinage manuel est possible à tout moment.

Le système utilise les capteurs à ultrasons de l'aide au stationnement PDC et de l'assistant de stationnement.

### Consigne de sécurité

#### AVERTISSEMENT

Le système ne dégage pas le conducteur de sa propre responsabilité d'interpréter correctement les conditions de circulation. Risque d'accident. Adapter votre style de conduite aux conditions de circulation. Contrôler en outre visuellement et directement les conditions de circulation et l'environnement du véhicule et in-

tervenir activement dans les situations correspondantes.

En outre, les consignes de sécurité relatives au détecteur d'obstacles PDC et à l'assistant de stationnement doivent être observées.

Plus d'informations :

- ▷ Détecteur d'obstacles PDC, voir page [244](#).
- ▷ Assistant de stationnement, voir page [253](#).

### Réglages

Il est possible de définir les zones protégées par le système sur le véhicule.

1. « CAR »
2. « Réglages »
3. « Aides à la conduite »
4. « Stationnement et manœuvres »
5. « Freinage d'urgence PDC actif »
6. Sélectionner le réglage désiré.

Le réglage est mémorisé pour le profil de conducteur actuellement utilisé.

### Limites du système

Les limites du système d'aide au stationnement PDC et de l'assistant de stationnement doivent être respectées.

Dans les cas suivants, par exemple, il n'est pas possible d'utiliser le système :

- ▷ Si le système d'assistance en descente est activé, la fonction de freinage d'urgence est désactivée.

Système d'assistance en descente HDC, voir page [225](#).

- ▷ Si le véhicule circule avec une remorque.

Si nécessaire, désactiver éventuellement le système via iDrive.

## Avec Parking Assistant : aide au stationnement latéral

### Principe

Le système avertit des obstacles se trouvant à côté du véhicule.

### Généralités

Le système utilise les capteurs à ultrasons de l'aide au stationnement PDC et de l'assistant de stationnement.

### Consigne de sécurité

#### AVERTISSEMENT

Le système ne dégage pas le conducteur de sa propre responsabilité d'interpréter correctement les conditions de circulation. Risque d'accident. Adapter votre style de conduite aux conditions de circulation. Contrôler en outre visuellement et directement les conditions de circulation et l'environnement du véhicule et intervenir activement dans les situations correspondantes.

En outre, les consignes de sécurité relatives au détecteur d'obstacles PDC et à l'assistant de stationnement doivent être observées.

Plus d'informations :

- ▷ Détecteur d'obstacles PDC, voir page [244](#).
- ▷ Assistant de stationnement, voir page [253](#).

### Affichage

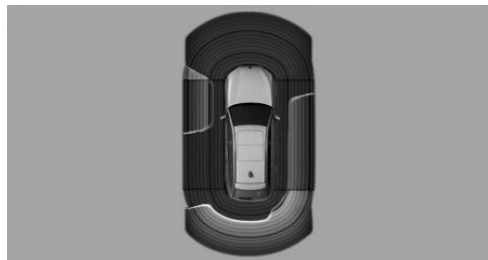

Pour protéger les flancs du véhicule, des marquages d'obstacles sont affichés sur le côté du véhicule.

- ▷ Marquages de couleur : avertissement de la présence d'obstacles détectés.
- ▷ Marquages gris, zones zébrées : aucun obstacle n'a été détecté.
- ▷ Aucun marquage, surface noire : la zone située à côté du véhicule n'a pas encore été balayée.

### Limites de l'aide au stationnement latéral

Le système n'indique que les obstacles immobiles qui ont été détectés auparavant par les capteurs lorsque le véhicule est passé devant.

Le système ne reconnaît pas si un obstacle se déplace après sa détection. À l'arrêt, les repères apparaissent en noir au bout d'un certain temps. La zone à côté du véhicule doit être de nouveau examinée par le système.

Si la prise de courant de la remorque est occupée, l'aide au stationnement latéral n'est pas disponible.

En outre, les limites du système d'aide au stationnement PDC et de l'assistant de stationnement doivent être respectées.

## Sans Surround View : caméra de recul

### Principe

La caméra de recul facilite le stationnement et les manœuvres en marche arrière. Pour cela, la zone se trouvant derrière le véhicule est affichée sur l'écran de contrôle.

Il est également possible d'afficher des fonctions d'assistance, par exemple les lignes d'aide.

### Consigne de sécurité

#### AVERTISSEMENT

Le système ne dégage pas le conducteur de sa propre responsabilité d'interpréter correctement les conditions de circulation. Risque d'accident. Adapter votre style de conduite aux conditions de circulation. Contrôler en outre visuellement et directement les conditions de circulation et l'environnement du véhicule et intervenir activement dans les situations correspondantes.

### Aperçu

#### Selon l'équipement : touche dans le véhicule



Touche de l'assistant de stationnement

### Capteurs

Le système se commande à l'aide des capteurs suivants :

- ▷ Caméra de recul.

Plus d'informations :

Capteurs du véhicule, voir page 45.

### Mise en marche et arrêt

#### Activation automatique

Le système est automatiquement activé lorsque la manette de sélection est placée sur R lorsque le moteur tourne.

#### Désactivation automatique en marche avant

Le système est désactivé au bout d'une certaine distance ou d'une certaine vitesse.

Au besoin, réactiver le système.

#### Selon l'équipement : activation/désactivation manuelle



Actionner la touche de l'assistant de stationnement.

- ▷ Marche : la LED s'allume.
- ▷ Arrêt : la LED s'éteint.

Les fonctions de l'assistant de stationnement s'affichent sur l'écran de contrôle.

#### Utiliser iDrive pour changer de vue

Si la vue de la caméra de recul ne s'affiche pas, passer à la vue via iDrive :

1. Si nécessaire, basculer le contrôleur sur le côté.
2.  « Caméra de recul »

L'image de la caméra de recul s'affiche.

#### Conditions de fonctionnement



- ▷ Le hayon est complètement fermé.

- ▶ La zone de détection de la caméra doit rester dégagée. Les objets transportés qui dépassent, les systèmes de porte-bagages ou les remorques peuvent limiter la zone de détection de la caméra.

## Affichage sur l'écran de contrôle

### Barres d'outils

Les fonctions d'assistance peuvent être activées manuellement avec les barres de fonction latérales sur l'écran de contrôle.

1. Le cas échéant, basculer le contrôleur vers la droite.
2. Avec l'équipement correspondant :  « Image caméra »
3. ▶  « Lignes stationnem. ».
  - Les lignes de trajectoire et les lignes des cercles de braquage sont affichées.
  - ▶  « Représ. obstacles ».
    - Selon l'équipement, les obstacles détectés par le détecteur d'obstacles PDC sont représentés par des repères.

Zoom sur l'attelage de remorque :

1. Le cas échéant, basculer le contrôleur vers la gauche.
  2.  « Attelage remorque ».
    - Le zoom sur l'attelage de remorque s'affiche.
- Plusieurs fonctions d'assistance peuvent être activées en même temps.

## Lignes d'aide au stationnement

### Lignes de trajectoire

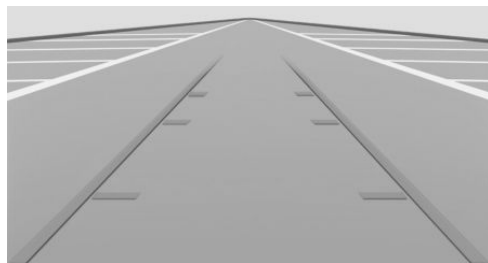

Les lignes de trajectoire permettent d'estimer l'encombrement nécessaire lors du stationnement et des manœuvres sur chaussée plane.

Les lignes de trajectoire dépendent de l'angle de braquage et sont adaptées en permanence aux mouvements du volant.

### Trajectoire théorique

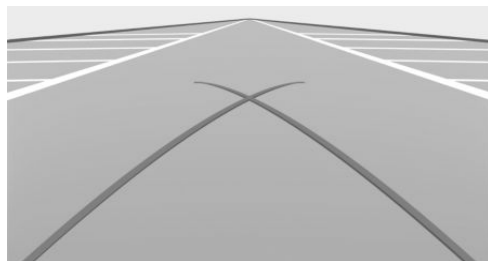

Les lignes de braquage ne peuvent s'afficher qu'en même temps que les lignes de voie sur l'image de la caméra.

La trajectoire théorique indique le tracé du plus petit rayon de braquage possible sur chaussée plane.

À partir d'un certain braquage du volant, une seule ligne du cercle de braquage s'affiche.

### Stationnement en utilisant la trajectoire correspondant à la position du volant et la trajectoire théorique

1. Positionner le véhicule de manière à ce que la trajectoire théorique rouge conduise dans la

zone délimitée de l'emplacement de stationnement.

2. Braquer le volant de manière à ce que la ligne de trajectoire verte recouvre la trajectoire théorique correspondante.

## Représentation d'obstacle

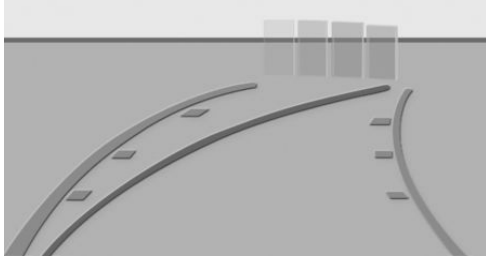

Selon l'équipement, les obstacles situés derrière le véhicule sont détectés par les capteurs du détecteur d'obstacles PDC.

Les marques d'obstacle peuvent être affichées dans l'image de la caméra de recul.

La gradation couleur des repères d'obstacles correspond aux repères du détecteur d'obstacles PDC.

## Zoom sur l'attelage de remorque

Pour faciliter l'attelage d'une remorque, il est possible d'agrandir la partie de l'image montrant la zone de l'attelage de remorque.

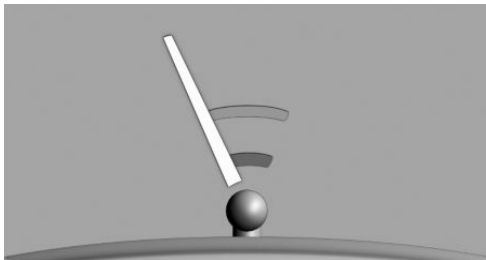



Deux segments circulaires statiques indiquent la distance à laquelle la remorque se trouve par rapport à l'attelage de remorque.

Une ligne d'approche déterminée en fonction de l'angle de braquage vous aide à viser la remorque avec l'attelage de remorque.

Après l'agrandissement d'une zone d'image, noter que certains obstacles ne seront éventuellement plus visibles dans la zone de l'image.

## Réglage de la luminosité et du contraste via iDrive

Lorsque la caméra de recul est activée :

1. Le cas échéant, basculer le contrôleur vers la droite.
2.  « Image caméra »
3. Procéder au réglage désiré :
  - ▶  « Luminosité »
  - ▶  « Contraste »

## Limites du système

### Limites du système des capteurs

Plus d'informations :

- ▶ Caméras, voir page 45.

### Caméra désactivée

Si la caméra est désactivée, par exemple lorsque le hayon est ouvert, l'image de la caméra est hachurée en gris.

### Détection d'objets

Des obstacles très bas ainsi que des objets saillants disposés en hauteur, par exemple des corniches, ne peuvent pas être détectés par le système.

Selon l'équipement, certaines fonctions d'assistance tiennent également compte des données du détecteur d'obstacles PDC.

Respecter les remarques du chapitre Détecteur d'obstacles PDC.

Les objets affichés sur l'écran de contrôle peuvent parfois être plus proches dans la réalité

qu'ils ne le paraissent. Ne pas estimer la distance par rapport aux objets à l'aide de l'affichage.

## Avec Parking Assistant : assistant de stationnement

### Principe

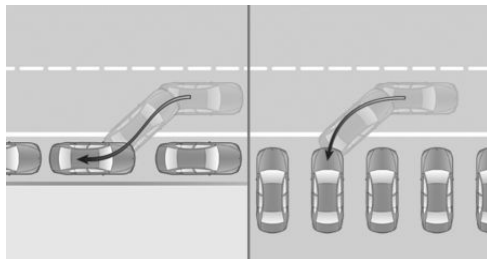

Le système aide le conducteur dans les situations suivantes :

- ▷ Lors des créneaux latéraux parallèles à la chaussée, stationnement en longueur.
- ▷ Lors du stationnement en marche arrière perpendiculairement à la chaussée, stationnement perpendiculaire à la chaussée. Lors du stationnement en bataille, le système s'oriente par rapport au centre de l'emplacement de stationnement.

### Généralités

#### Utilisation

L'utilisation de l'assistant de stationnement se compose de trois étapes :

- ▷ Mise en marche et activation.
- ▷ Recherche de place de stationnement.
- ▷ Se garer.

L'état du système et les instructions nécessaires sont affichées sur l'écran de contrôle.

Des capteurs à ultrasons mesurent les places de stationnement situées des deux côtés du véhicule.

### Boîte de vitesses automatique Sport M

L'assistant de stationnement calcule la courbe requise pour pouvoir se garer de manière optimale et prend en charge les fonctions suivantes pendant la manœuvre :

- ▷ Braquer.
- ▷ Accélérer et freiner.
- ▷ Changer de rapports.

Maintenir enfoncée la touche de l'assistant de stationnement pendant la durée de la manœuvre.

La procédure de stationnement est effectuée de manière automatique.

### Consignes de sécurité

#### **⚠ AVERTISSEMENT**

Le système ne dégage pas le conducteur de sa propre responsabilité d'interpréter correctement les conditions de circulation. En raison des limites inhérentes au système, celui-ci ne peut pas toujours réagir automatiquement de manière adéquate dans toutes les situations de circulation. Risque d'accident. Adapter votre style de conduite aux conditions de circulation. Observer la situation de circulation et intervenir activement dans les situations correspondantes.

#### **⚠ AVERTISSEMENT**

Si un attelage de remorque est utilisé, le système d'aide à la conduite peut entraîner des dommages en raison de capteurs masqués. Il y a un risque d'accident ou de dommages matériels. Ne pas utiliser le système d'aide à la conduite lors de la traction d'une remorque ou lors de l'utilisation de l'attelage de remorque, par exemple par un porte-vélos.

**REMARQUE**

L'assistant de stationnement peut diriger le véhicule par-dessus les bordures de trottoir ou le faire monter sur ces derniers. Risque de dommages matériels. Observer la situation de circulation et intervenir activement dans les situations correspondantes.

En outre, les consignes de sécurité relatives au détecteur d'obstacles PDC et à l'ouverture du hayon doivent être observées.

Plus d'informations :

- ▷ Détecteur d'obstacles PDC, voir page 244.
- ▷ Hayon, voir page 105.

**Aperçu****Touche dans le véhicule**

 Touche de l'assistant de stationnement

**Capteurs**

Le système se commande à l'aide des capteurs suivants :

- ▷ Capteurs à ultrasons dans les boucliers avant/arrière.
- ▷ Capteurs à ultrasons latéraux.

Plus d'informations :

Capteurs du véhicule, voir page 45.

**Conditions de fonctionnement****Pour mesurer les emplacements de stationnement libres**

- ▷ Conduite rectiligne en marche avant jusqu'à environ 35 km/h.
- ▷ Distance maximale par rapport à la file de véhicules garés : 1,5 m.

**Emplacement de stationnement libre approprié**

Généralités :

- ▷ Emplacement libre derrière un objet d'une longueur minimum de 0,5 m.
- ▷ Emplacement libre entre deux objets d'une longueur minimum de 0,5 m.

Se garer en longueur, parallèlement à la chaussée :

- ▷ Longueur minimum de l'emplacement libre entre deux objets : propre longueur du véhicule plus environ 0,8 m.
- ▷ Profondeur minimale : environ 1,5 m.

Se garer perpendiculairement à la chaussée :

- ▷ Largeur minimum de l'emplacement libre : largeur du véhicule plus environ 0,7 m.
- ▷ Profondeur minimum : propre longueur du véhicule.

La profondeur des emplacements perpendiculaires à la chaussée doit être évaluée par le conducteur. Pour des raisons techniques, le système ne peut mesurer qu'approximativement la profondeur des emplacements libres perpendiculaires à la chaussée.

**Pour la procédure de stationnement**

- ▷ Les portes et le hayon sont fermés.
- ▷ Le frein de stationnement est desserré.
- ▷ La ceinture de sécurité du conducteur est bouclée.

## Mise en marche avec la touche



Actionner la touche de l'assistant de stationnement.

La LED s'allume.

L'écran de contrôle affiche l'état actuel de la recherche d'un emplacement de stationnement libre.

 L'assistant de stationnement est activé automatiquement.

## Mise en marche avec la marche arrière

1. Engager la marche arrière.

L'écran de contrôle affiche l'état actuel de la recherche d'un emplacement de stationnement libre.

2. Le cas échéant, activer :  « Park Assist »

## Activation avec iDrive





L'affichage de la caméra de recul ou l'écran du PDC doit être actif.

1. Basculer le contrôleur vers la droite.

2. Activer l'assistant de stationnement sur l'écran de contrôle :  « Park Assist »



## Affichage sur l'écran de contrôle

### Système activé/désactivé

Symbole	Signification
	Gris : système indisponible. Blanc : système disponible, mais pas activé.
	Le système est activé.
	La recherche de places de stationnement est active.
	Opération de stationnement active. Le système se charge de la direction.

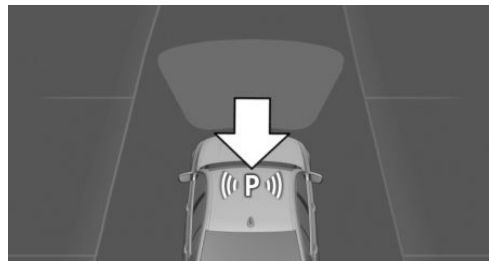
## Recherche d'emplacement libre et état du système



- ▷  L'assistant de stationnement est activé et la recherche de places de stationnement est active.
- ▷ Les emplacements libres adaptés sont affichés sur l'écran de contrôle, au niveau du bord de la chaussée, à côté du symbole de véhicule. Lorsque l'assistant de stationnement est activé, les emplacements libres adaptés sont mis en évidence en surbrillance et un signal retentit.
- ▷ Pour les emplacements libres parallèles ou perpendiculaires clairement reconnus, le système choisit automatiquement la méthode de stationnement adaptée. Pour les places de stationnement en créneau et en bataille, le système affiche un menu de sélection. Dans ce cas, choisir manuellement la méthode de stationnement voulue.
- ▷  Opération de stationnement active. Le système se charge de la direction.
- ▷ La recherche d'emplacement libre est toujours active quand le véhicule se déplace tout droit en marche avant et à vitesse lente, même si le système est désactivé. Le cas échéant, les affichages sur l'écran de contrôle sont grisés si le système est désactivé.

## Activation/désactivation du signal sonore pour emplacements de stationnement adaptés

1. « CAR »
2. « Réglages »
3. « Aides à la conduite »
4. « Stationnement et manœuvres »
5. « Park Assist »
6. « Bip si place de station. détectée »

Le réglage est mémorisé pour le profil de conducteur actuellement utilisé.

## Signaux sonores du détecteur d'obstacles PDC

Lors d'une procédure de stationnement automatique, l'aide au stationnement PDC n'émet pas de signal sonore intermittent.

Une tonalité continue retentit si la distance avec un objet détecté est inférieure à environ 20 cm.

## Manœuvre de stationnement avec l'assistant de stationnement



### Procédure de stationnement

1. Mettre en route et activer l'assistant de stationnement.  
À cet effet, engager la marche arrière ou appuyer sur la touche de l'assistant de stationnement et, le cas échéant, activer le système sur l'écran de contrôle.  
 L'assistant de stationnement est activé.
2. Longeur la rangée de véhicules garés en roulant à une vitesse maximale d'environ 35 km/h et à une distance maximale de 1,5 m.  
L'état de la recherche de places libres et les places libres s'affichent sur l'écran de contrôle.

3. Confirmer la place libre proposée pour le stationnement : activer le clignotant correspondant.  
Le système dirige le véhicule.
4. Suivre les instructions sur l'écran de contrôle.  
Maintenir enfoncée la touche de l'assistant de stationnement pendant la durée de la manœuvre. Placer la manette de sélection sur la position P à l'issue de la manœuvre de stationnement.  
La fin de l'opération de stationnement s'affiche sur l'écran de contrôle.
5. Si nécessaire, adapter la position de stationnement.

### Interruption manuelle de l'opération

Il est possible d'interrompre l'assistant de stationnement à tout moment :

- ▷  Boîte de vitesses automatique M Sport : relâcher la touche de l'assistant de stationnement pendant la manœuvre.
- ▷  « Park Assist » : sélectionner le symbole sur l'écran de contrôle.

### Interruption automatique

Le système s'arrête automatiquement dans les cas suivants :

- ▷ Lors du maintien du volant ou en dirigeant soi-même le véhicule.
- ▷ Le cas échéant, sur chaussée enneigée ou glissante.
- ▷ Le cas échéant, en présence d'obstacles difficiles à franchir, par exemple des bords de trottoir.
- ▷ En cas d'obstacles survenant soudainement.
- ▷ Lorsque le détecteur d'obstacles PDC affiche des distances trop faibles.
- ▷ En cas de dépassement d'un nombre maximum de manœuvres de stationnement ou de la durée de manœuvre.
- ▷ Lors de la commutation d'autres fonctions sur l'écran de contrôle.

- ▷ En relâchant la touche de l'assistant de stationnement.
- ▷ Lorsque le hayon est ouvert.
- ▷ Lorsque les portes sont ouvertes.
- ▷ Lors du serrage du frein de stationnement.
- ▷ Lors de l'accélération.
- ▷ Lorsque la pédale de frein est actionnée plus longtemps pendant une immobilisation du véhicule.
- ▷ Lors du détachement de la ceinture de sécurité du conducteur.

Un message Check-Control s'affiche.

## Affichage clignotant sur la manette de sélection

Dans certaines situations de conduite, après l'interruption de la fonction, le rapport véritablement engagé dans la boîte de vitesses peut différer de celui indiqué par la manette de sélection ; ici, l'affichage de la manette de sélection clignote.

Dans ce cas, observer l'affichage sur le combiné d'instruments.

Plus d'informations :

Affichages sur le combiné d'instruments, voir page 151.

## Poursuite de l'opération

Le cas échéant, une manœuvre de stationnement interrompue peut être poursuivie.

Pour cela, réactiver l'assistant de stationnement et suivre les instructions affichées sur l'écran de contrôle.

## Arrêt

Le système peut être désactivé manuellement :



Actionner la touche de l'assistant de stationnement.

## Limites du système

### Consigne de sécurité

#### AVERTISSEMENT

En raison de ses propres limites, le système peut ne pas réagir, réagir trop tard, de manière erronée ou injustifiée. Risque d'accident ou risque de dommages matériels. Tenir compte des remarques concernant les limites du système et intervenir de manière active le cas échéant.

### Pas d'assistant de stationnement

L'assistant de stationnement ne permet pas de garer le véhicule plus facilement dans les situations suivantes :

- ▷ Dans des virages serrés.
- ▷ Lors de la traction d'une remorque.
- ▷ En cas d'emplacements de stationnement obliques.

### Limites du système des capteurs

Plus d'informations :

- ▷ Capteurs à ultrasons, voir page 47.

### Restrictions de fonctionnement

La fonction peut être limitée, par exemple dans les situations suivantes :

- ▷ Sur terrain accidenté, par exemple sur routes caillouteuses.
- ▷ Sur sol glissant.
- ▷ Sur des montées ou descentes raides.
- ▷ En cas d'amas de feuilles mortes ou de tas de neige dans le créneau.
- ▷ Lorsque la roue de secours est montée.
- ▷ En cas de modifications d'un emplacement de stationnement déjà mesuré.
- ▷ En cas de fossés ou de vides, par exemple en bordure de quai.

- ▶ Le cas échéant, le système détecte des places de stationnement qui ne conviennent pas ou bien des places de stationnement qui conviennent ne sont pas détectées.

## Dysfonctionnement

Un message Check-Control s'affiche.

L'assistant de stationnement est en panne. Faire contrôler le système par un partenaire de service après-vente du constructeur ou un autre partenaire de service après-vente qualifié ou par un atelier qualifié.

## Avec Parking Assistant Plus : Surround View

### Principe

Le système assiste le conducteur lors du stationnement et des manœuvres. Pour cela, la zone qui entoure le véhicule est affichée sur l'écran de contrôle.

### Généralités

Plusieurs caméras reproduisent la zone depuis différentes perspectives sélectionnables.

Les perspectives de caméra suivantes peuvent être affichées :

- ▶ Perspective de caméra automatique : selon la situation de conduite, le système affiche automatiquement la perspective de caméra adéquate.
- ▶ Caméra de recul : pour afficher les zones situées derrière le véhicule.
- ▶ Vue latérale, droite et gauche : pour afficher les zones latérales du véhicule.
- ▶ Perspective de caméra mobile et libre via iDrive.
- ▶ Panorama View : pour afficher la circulation transversale, par exemple aux intersections et sorties, selon le rapport actuellement engagé.

Selon la perspective, l'environnement du véhicule ou une zone partielle seulement sont affichés.

Des fonctions d'assistance s'affichent également, par exemple les lignes d'aide.

Plusieurs fonctions d'assistance peuvent être activées en même temps.

Certaines fonctions d'assistance peuvent être activées manuellement.

Les fonctions d'assistance suivantes sont automatiquement affichées :

- ▶ Aide au stationnement latéral.
- ▶ Angle d'ouverture des portes.

## Consigne de sécurité

### AVERTISSEMENT

Le système ne dégage pas le conducteur de sa propre responsabilité d'interpréter correctement les conditions de circulation. Risque d'accident. Adapter votre style de conduite aux conditions de circulation. Contrôler en outre visuellement et directement les conditions de circulation et l'environnement du véhicule et intervenir activement dans les situations correspondantes.

## Aperçu

### Touches dans le véhicule



Touche de l'assistant de stationnement

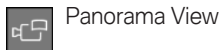

Panorama View

## Capteurs

Le système se commande à l'aide des capteurs suivants :

- ▷ Caméra avant.
- ▷ Caméras de rétroviseur extérieur.
- ▷ Caméra de recul.

Plus d'informations :

Capteurs du véhicule, voir page 45.

## Mise en marche et arrêt

### Activation automatique

Le système est automatiquement activé lorsque la manette de sélection est placée sur R lorsque le moteur tourne.

La perspective de caméra correspondant à la situation de conduite actuelle est affichée.

Plus d'informations :

Radars de stationnement PDC, activer/désactiver, voir page 245.

### Activation et désactivation manuelles



Appuyer sur la touche de l'assistant de stationnement.

- ▷ Marche : la LED s'allume.
- ▷ Arrêt : la LED s'éteint.

Selon l'équipement, la caméra de recul ne peut être éteinte lorsque la marche arrière est engagée.

### Désactivation automatique en marche avant

Le système est désactivé au bout d'une certaine distance ou d'une certaine vitesse.

Au besoin, réactiver le système.

## Affichage sur l'écran de contrôle

### Aperçu

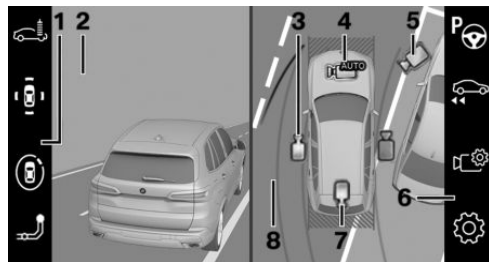

- 1 Barre d'outils, gauche
- 2 Image de caméra
- 3 Vue latérale
- 4 Perspective automatique
- 5 Perspective de caméra mobile et libre
- 6 Barre d'outils, droite
- 7 Caméra de recul
- 8 Fenêtre de sélection

### Barre d'outils gauche

La barre d'outils gauche permet de sélectionner directement plusieurs vues avec iDrive. Pour cela, basculer le contrôleur vers la gauche.

- ▷ « Station de lavage ».
- ▷ « Stationnement »: environnement du véhicule.
- ▷ « Vue 3D »: caméra libre.
- ▷ « Attelage remorque ».

### Vue latérale

La vue latérale peut être choisie pour le côté droit ou gauche du véhicule.

Cette vue est utile pour le positionnement du véhicule le long d'un trottoir ou de tout autre obstacle latéral grâce à la présentation de la zone latérale au véhicule.

La vue latérale balaye de l'arrière vers l'avant et se concentre automatiquement sur les obstacles possibles en cas de danger.

## Perspective automatique

La perspective automatique de caméra affiche une vue dépendant de l'angle de braquage dans le sens de déplacement correspondant.

Cette perspective s'adapte à la situation de conduite correspondante.

Dès que des obstacles sont détectés, la vue passe à une représentation fixe de la zone située devant ou derrière le bouclier ou passe, en cas de besoin, à une vue latérale.

## Perspective de caméra mobile et libre

La sélection de la perspective de caméra mobile affiche un cercle sur l'écran de contrôle.









En tournant le contrôleur ou avec la fonction tactile, il est possible de sélectionner des perspectives définies sur ce cercle.

La perspective actuelle est identifiée par un symbole de caméra.

Pour quitter la fonction, basculer le contrôleur sur le côté et sélectionner une autre fonction de la caméra.

## Barre d'outils droite

La barre d'outils droite permet d'activer les fonctions d'assistance iDrive et de procéder aux réglages. Pour cela, basculer le contrôleur vers la droite.

- ▷  « Park Assist ».
- ▷  « Auto-Reverse ».
- ▷  « Image caméra »:
  - ▷  « Luminosité ».
  - ▷  « Contraste ».
  - ▷  « Lignes stationnem. ».
  - ▷  « Représ. obstacles ».
- ▷  « Réglages » : procéder à des réglages, par exemple pour l'utilisation des points d'activation pour Panorama View.

## Caméra de recul

Cette vue affiche l'image de la caméra de recul.

## Fenêtre de sélection

La fenêtre de sélection permet de sélectionner les différentes perspectives de caméra via iDrive.

## Lignes d'aide au stationnement

### Lignes de trajectoire

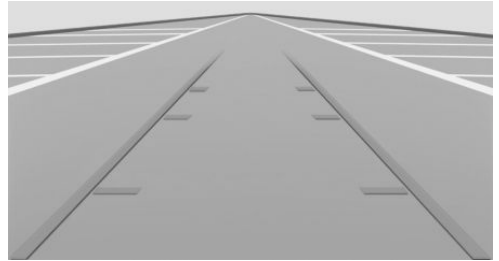

Les lignes de trajectoire permettent d'estimer l'encombrement nécessaire lors du stationnement et des manœuvres sur chaussée plane.

Les lignes de trajectoire dépendent de l'angle de braquage et sont adaptées en permanence aux mouvements du volant.

### Trajectoire théorique

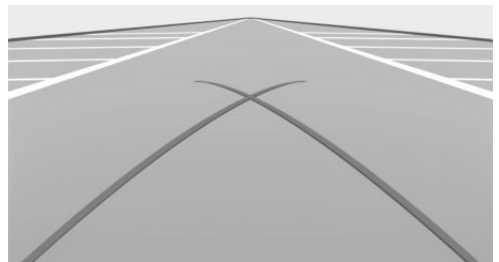

Les lignes de braquage ne peuvent s'afficher qu'en même temps que les lignes de voie sur l'image de la caméra.

La trajectoire théorique indique le tracé du plus petit rayon de braquage possible sur chaussée plane.

À partir d'un certain braquage du volant, une seule ligne du cercle de braquage s'affiche.

### Stationnement en utilisant la trajectoire correspondant à la position du volant et la trajectoire théorique

1. Positionner le véhicule de manière à ce que la trajectoire théorique rouge conduise dans la zone délimitée de l'emplacement de stationnement.
2. Braquer le volant de manière à ce que la ligne de trajectoire verte recouvre la trajectoire théorique correspondante.

### Représentation d'obstacle

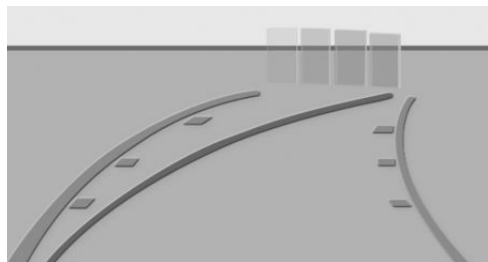

Les obstacles derrière le véhicule sont détectés par les capteurs du détecteur d'obstacles PDC.

Les marques d'obstacles peuvent être incrustées dans l'image de la caméra.

La gradation couleur des repères d'obstacles correspond aux repères du détecteur d'obstacles PDC.

### Vue « Station de lavage »

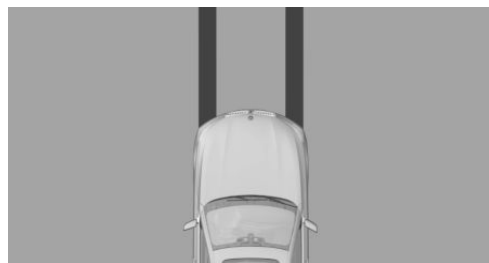

La vue « Station de lavage » assiste le conducteur lors de l'accès à la station de lavage en affichant la trajectoire des pneus du véhicule.

### Zoom sur l'attelage de remorque

Pour faciliter l'attelage d'une remorque, il est possible d'agrandir la partie de l'image montrant la zone de l'attelage de remorque.

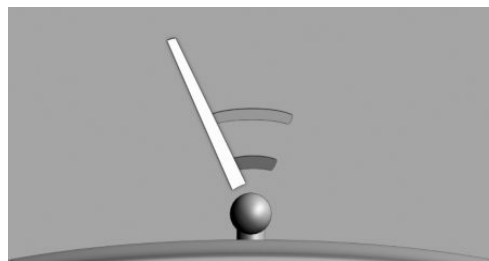

Deux segments circulaires statiques indiquent la distance à laquelle la remorque se trouve par rapport à l'attelage de remorque.

Une ligne d'approche déterminée en fonction de l'angle de braquage vous aide à viser la remorque avec l'attelage de remorque.

Après l'agrandissement d'une zone d'image, noter que certains obstacles ne seront éventuellement plus visibles dans la zone de l'image.

### Aide au stationnement latéral

#### Principe

Le système avertit des obstacles se trouvant à côté du véhicule.

## Affichage



Pour protéger les flancs du véhicule, des marquages d'obstacles sont affichés sur le côté du véhicule.

- ▷ Aucun marquage : aucun obstacle détecté.
- ▷ Marquages de couleur : avertissement de la présence d'obstacles détectés.

### Limites de l'aide au stationnement latéral

Le système n'indique que les obstacles immobiliers qui ont été détectés auparavant par les capteurs lorsque le véhicule est passé devant.

Le système ne reconnaît pas si un obstacle se déplace après sa détection. C'est pour cela que, en cas d'immobilisation, les marquages ne sont plus représentés dans l'affichage au bout d'un certain temps. La zone à côté du véhicule doit être de nouveau examinée par le système.

## Angle d'ouverture des portes

### Principe

Si la fonction de représentation d'obstacles est activée, le système affiche, le cas échéant, les obstacles fixes qui limitent l'angle d'ouverture des portes.

Le système n'avertit pas le conducteur de l'approche d'autres usagers de la route.

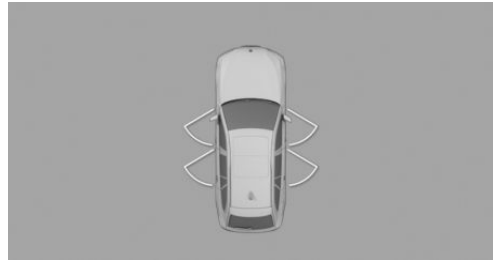

Lorsque la manette de sélection est sur la position P, l'angle maximum d'ouverture des portes est affiché. Dès que le véhicule se déplace, les lignes d'aide au stationnement s'affichent à la place des angles d'ouverture.

### Limites de la représentation



Pour des raisons techniques, l'environnement du véhicule s'affiche en étant déformé.

Même si les symboles représentant l'angle d'ouverture des portes sur l'écran de contrôle, ne sont pas superposés sur d'autres objets, respecter les points suivants lorsque le véhicule doit être garé à côté d'autres objets :

En raison de la perspective, les objets en hauteur ou qui dépassent peuvent parfois être plus proches dans la réalité qu'ils ne le paraissent sur l'écran de contrôle.

## Régler la luminosité et le contraste

Lorsque les modes Surround View ou Panorama View sont activés, la luminosité et le contraste peuvent être réglés.

1. Le cas échéant, basculer le contrôleur vers la droite.
2.  « Image caméra »
3. Procéder au réglage désiré :
  - ▷  « Luminosité »
  - ▷  « Contraste »

## Restrictions de fonctionnement

Dans les situations suivantes, le système ne peut être utilisé que de manière limitée :

- Dans de mauvaises conditions d'éclairage.
- Lorsque les caméras sont sales.
- Quand la porte est ouverte.
- Quand le hayon est ouvert.
- Lorsque les rétroviseurs extérieurs sont rabattus.

Des surfaces rayées de gris avec un symbole, par exemple une porte ouverte, dans l'image de la caméra désignent des zones qui ne peuvent momentanément pas être affichées.

## Limites du système

### Limites du système des capteurs

Plus d'informations :

- Caméras, voir page 45.

### Zones hors champ

En raison de l'angle de prise de vue, la surface située en dessous du véhicule ne peut pas être balayée par les caméras.

### Détection d'objets

Des obstacles très bas ainsi que des objets saillants disposés en hauteur, par exemple des corniches, ne peuvent pas être détectés par le système.

Certaines fonctions d'assistance tiennent également compte des données du détecteur d'obstacles PDC.

Tenir compte des remarques qui figurent dans le chapitre Détecteur d'obstacles PDC.

Les objets affichés sur l'écran de contrôle sont éventuellement plus proches qu'il n'y paraît. Ne pas estimer la distance par rapport aux objets à l'aide de l'affichage.

Plus d'informations :

Détecteur d'obstacles PDC, voir page 244.

## Dysfonctionnement

La panne d'une caméra est affichée sur l'écran de contrôle.



Un symbole jaune est affiché et la zone de détection de la caméra défectueuse est affichée en noir sur l'écran de contrôle.

## Avec Park Assist Plus : Panorama View

### Principe

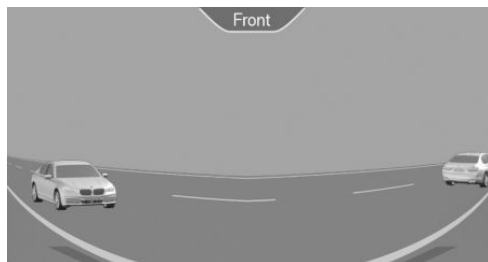

Le système permet, en cas d'accès ou d'intersections à visibilité réduite, de visualiser au préalable la circulation transversale.

### Généralités

Des usagers de la route dissimulés par des obstacles latéraux ne sont reconnus depuis le siège du conducteur que très tard. Pour améliorer la visibilité, des caméras placées à l'avant et à l'arrière surveillent la circulation sur les côtés.

Les lignes jaunes affichées à l'écran représentent l'extrémité avant et arrière du véhicule.

L'image de la caméra est fortement déformée dans certaines zones et ne convient de ce fait pas pour l'estimation de distances.

Selon l'équipement, la fonction est utilisable uniquement en marche avant.

Plus d'informations :

Surround View, voir page 258.

## Consigne de sécurité

### AVERTISSEMENT

Le système ne dégage pas le conducteur de sa propre responsabilité d'interpréter correctement les conditions de circulation. Risque d'accident. Adapter votre style de conduite aux conditions de circulation. Contrôler en outre visuellement et directement les conditions de circulation et l'environnement du véhicule et intervenir activement dans les situations correspondantes.

## Aperçu

### Touche dans le véhicule



 Panorama View

### Capteurs

Le système se commande à l'aide des capteurs suivants :

- ▷ Caméra avant.
- ▷ Selon l'équipement : caméra de recul.

Plus d'informations :

Capteurs du véhicule, voir page 45.

### Affichage sur l'écran de contrôle

 Actionner la touche lorsque le moteur tourne.

L'image de caméra affichée est fonction du sens de déplacement :

- ▷ « Avant » : image de la caméra avant.
- ▷ « Arrière » : image de la caméra arrière.

Selon l'équipement, l'avertisseur de trafic transversal est capable d'alerter le conducteur de l'approche de véhicules à l'aide de capteurs radars.

Plus d'informations :

Avertisseur de trafic transversal, voir page 266.

## Avec système de navigation : points d'activation

### Principe

Les positions pour lesquelles Panorama View doit être automatiquement activé peuvent être mémorisées comme points d'activation lorsqu'un signal GPS est capté.

### Généralités

Il est possible de mémoriser jusqu'à dix points d'activation.

Les points d'activation peuvent être utilisés en marche avant pour la caméra avant.



### Mémorisation des points d'activation

1. Avancer jusqu'à l'endroit où le système doit s'activer et stopper.
2.  Appuyer sur la touche.
3. Basculer le contrôleur à droite.
4. « Point d'activation »  
La position actuelle s'affiche.
5. « Enregistrer point d'activation »



Les points d'activation sont, si possible, enregistrés avec la localité et la rue et, à défaut, avec les coordonnées GPS.

## Utilisation des points d'activation



L'utilisation des points d'activation peut être activée ou désactivée.

1.  Appuyer sur la touche.
2. Basculer le contrôleur à droite.
3.  « Réglages »
4. « Vue panoramique, basée sur GPS »
5. « La vue panoramique s'affiche automatiquement dès que les points d'activation définis sont atteints. »

## Affichage des points d'activation

1.  Appuyer sur la touche.
2. Basculer le contrôleur à droite.
3.  « Gérer les points »  
La liste de tous les points d'activation s'affiche.

## Modifier le nom ou effacer les points d'activation

1.  Appuyer sur la touche.
2. Basculer le contrôleur à droite.
3.  « Gérer les points »  
La liste de tous les points d'activation s'affiche.
4. Le cas échéant, sélectionner un point d'activation.
5. Procéder au réglage désiré :
  - ▷ « Renommer »
  - ▷ « Effacer point d'activation »
  - ▷ « Effacer tous points d'activation »

## Restrictions de fonctionnement

Les restrictions de fonctionnement de Surround View s'appliquent.

Plus d'informations :

Surround View, voir page [258](#).

## Limites du système

Les limites du système de Surround View s'appliquent.

Plus d'informations :

Surround View, voir page [258](#).

## Avec Parking Assistant Plus : Remote 3D View

### Principe

Selon l'équipement, l'appli BMW Connected et les images des caméras du système Surround View permettent d'afficher l'environnement du véhicule sur un périphérique mobile.

La fonction affiche un instantané de la situation.

### Capteurs

Le système se commande à l'aide des capteurs suivants :

- ▷ Caméra avant.
- ▷ Caméras de rétroviseur extérieur.
- ▷ Caméra de recul.

Plus d'informations :

Capteurs du véhicule, voir page [45](#).

### Conditions de fonctionnement

- ▷ Le transfert de données doit être activé.  
Protection des données, voir page [75](#).
- ▷ L'appli BMW Connected doit avoir été installée sur le périphérique mobile.
- ▷ Pays ConnectedDrive : un profil conducteur avec un compte ConnectedDrive disponible, doit être activé.

Profil de conducteur, voir page [76](#).

## Activation/désactivation de la fonction

### Activation/désactivation avec d'autres fonctions

1. « CAR »
2. « Réglages »
3. « Réglages généraux »
4. « Protection des données »
5. Sélectionner le réglage désiré :
  - ▷ « Tous services, analyse incl. »
  - ▷ « Tous les services du véhicule »

### Activation/désactivation individuelle

#### Préréglage

1. « CAR »
2. « Réglages »
3. « Réglages généraux »
4. « Protection des données »
5. « Sélect. services individuellement »
6. « Appli Connected et portail client »
7. « Remote 3D View »

#### Activation et désactivation

1. « CAR »
2. « Réglages »
3. « Réglages généraux »
4. « Protection des données »
5. « Sélection personnalisée »

### Limites du système des capteurs

Plus d'informations :

- ▷ Caméras, voir page 45.

### Restrictions de fonctionnement

Dans les situations suivantes, par exemple, la fonction ne peut être pas utilisée ou seulement de façon limitée :

- ▷ Si une porte ou le hayon est ouvert(e). Des surfaces sombres sur l'affichage indiquent les zones qui ne sont pas balayées par le système.
- ▷ Lorsque les rétroviseurs extérieurs sont rabattus.
- ▷ En cas d'utilisation avec d'autres fonctions de caméra dans le véhicule.
- ▷ Si le véhicule ne roule pas au pas.
- ▷ Il se peut que la fonction ne puisse pas être utilisée dans tous les pays.
- ▷ Pour des raisons de protection des données, il est possible d'exécuter la fonction uniquement trois fois en l'espace de deux heures.

## Avertisseur de trafic transversal

### Principe

En cas d'accès à visibilité réduite ou lors de la sortie d'une place de stationnement transversale, les usagers qui se rapprochent sur le côté sont détectés plus tôt par le système que par le conducteur.

### Généralités

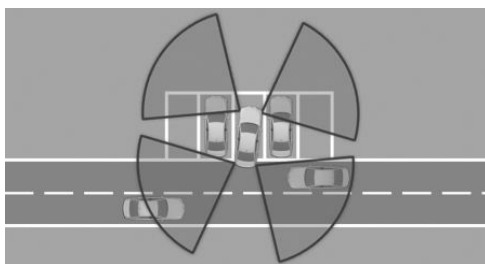

Deux capteurs radar dans le bouclier arrière surveillent l'espace derrière le véhicule.

Le système indique si d'autres usagers se rapprochent.

Selon l'équipement, l'espace de circulation devant le véhicule est également surveillé. En outre,

deux autres capteurs radar se trouvent dans le bouclier avant.

## Consigne de sécurité

### AVERTISSEMENT

Le système ne dégage pas le conducteur de sa propre responsabilité d'interpréter correctement les conditions de visibilité et de circulation. Risque d'accident. Adapter votre style de conduite aux conditions de circulation. Observer la situation de circulation et intervenir activement dans les situations correspondantes.

## Aperçu

### Touche dans le véhicule



 Touche de l'assistant de stationnement

### Capteurs

Le système se commande à l'aide des capteurs suivants :

- ▷ Capteurs radars latéraux, arrière.
- ▷ Selon l'équipement : capteurs radars latéraux, avant.



Plus d'informations :

Capteurs du véhicule, voir page [45](#).

## Mise en marche et arrêt

### Activation/désactivation du système

#### Avec la touche

1.  Actionner la touche de l'assistant de stationnement.
2. Basculer le contrôleur à droite.
3.  « Réglages »
4. « Avertiss. circulation transversale »
5. « Activer la fonction »

#### Par l'intermédiaire du iDrive

1. « CAR »
2. « Réglages »
3. « Aides à la conduite »
4. « Stationnement et manœuvres »
5. « Avertiss. circulation transversale »
6. « Activer la fonction »

### Activation automatique

Si le système a été activé sur l'écran de contrôle, il s'allume automatiquement dès que le détecteur d'obstacles PDC ou Panorama View est actif et qu'un rapport est engagé.

Lorsque la marche arrière est engagée, le système est activé à l'arrière.

Selon l'équipement, le système est activé à l'avant lorsqu'un rapport de marche avant est engagé.

### Désactivation automatique

Le système se coupe automatiquement dans les situations suivantes :

- ▷ En cas de dépassement de la vitesse au pas.
- ▷ Lorsque l'assistant de braquage et guidage sur voie est actif : en cas de dépassement d'une certaine distance.
- ▷ En cas de procédure de stationnement active exécutée par l'assistant de stationnement.

## Avertissement

### Généralités

L'affichage correspondant est ouvert sur l'écran de contrôle, un signal sonore retentit selon le cas et le témoin dans le rétroviseur extérieur clignote.

### Voyants dans le rétroviseur extérieur

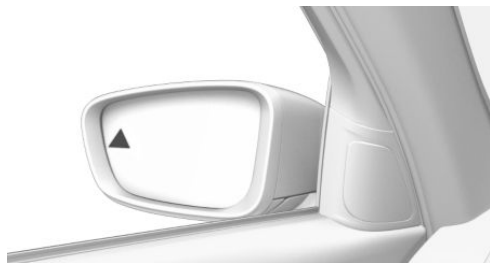

Le voyant dans le rétroviseur extérieur clignote lorsque les capteurs arrière détectent un véhicule et que votre véhicule roule en marche arrière.

### Affichage sur l'écran du détecteur d'obstacles PDC



La bordure correspondante de l'écran du détecteur d'obstacles PDC clignote en rouge lorsque les capteurs détectent des véhicules.

### Affichage dans l'écran de caméra

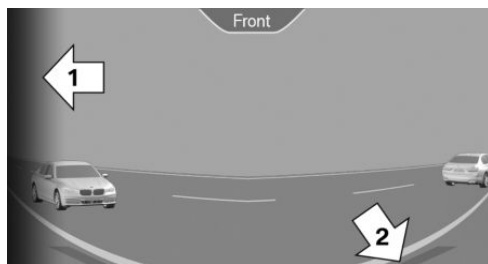

La bordure correspondante, flèche 1, de l'écran de caméra clignote en rouge lorsque les capteurs détectent un véhicule.

Les lignes jaunes, flèche 2, indiquent le bouclier du propre véhicule.

### Avertissement acoustique

Outre le signal visuel, un signal sonore retentit lorsque le propre véhicule se déplace dans la direction correspondante.

## Limites du système

### Limites du système des capteurs

Plus d'informations :

- ▷ Capteurs radars, voir page 46.

### Restrictions de fonctionnement

La fonction peut être limitée, par exemple dans les situations suivantes :

- ▷ Dans des virages serrés.
- ▷ Lorsque des objets circulant transversalement se déplacent très lentement ou très rapidement.
- ▷ Lorsque d'autres objets qui masquent la circulation se trouvent dans la zone de détection des capteurs.

Lorsque la prise électrique d'attelage est occupée, par exemple lors du remorquage ou de la monte d'un porte-vélos, l'Avertisseur de trafic transversal n'est pas disponible pour la zone située derrière le véhicule.

# Confort dynamique

## Équipement du véhicule

Ce chapitre comprend tous les équipements de série, spécifiques à un pays et en option, proposés pour cette série de modèles. C'est pourquoi, les équipements et les fonctions indisponibles dans un véhicule en raison des options choisies ou de la version de pays, sont également décrits. Ceci s'applique également aux fonctions et systèmes de sécurité. L'utilisation des fonctions et systèmes correspondants implique le respect des lois et des règlements en vigueur.

## Composants du châssis

Les composants du châssis sont optimisés pour le véhicule et ses applications et garantissent une expérience de conduite incomparable.

## Châssis adaptatif M

### Principe

Le système réduit les mouvements indésirables du véhicule lorsque vous adoptez un style de conduite sportif ou sur chaussée déformée.

Selon l'état de la chaussée et du style de conduite, la dynamique de conduite et le confort dynamique en sont améliorés.

### Généralités

Le système propose différents réglages d'amortisseurs.

Programme	Réglages d'amortisseurs
« COMFORT »	Confortable.
« SPORT »	Équilibré.
« SPORT PLUS »	Résolument sportif.

## Sélection de la chaîne



### Par la touche



Appuyer sur la touche de façon répétée jusqu'à ce que le programme désiré s'affiche sur le combiné d'instruments.



### Par l'intermédiaire du iDrive

Il est possible de configurer le programme souhaité pour les touches M1 ou M2.

1. « CAR »
2.  « Configuration M »
3. « Configurer M1 » ou « Configurer M2 »
4.  « Châssis »
5. Sélectionner le programme souhaité.

Le réglage est immédiatement appliqué si la configuration M1 ou M2 est active.

Pour activer la configuration souhaitée avec les réglages sélectionnés, appuyer sur la touche correspondante du volant :

- ▷ 
- ▷ 

## Affichage sur le combiné d'instruments



Châssis adaptatif M avec programme sélectionné quand l'affichage des états du système de la dynamique de conduite est activé.

## Contrôle de performances

---

Le contrôle de performances augmente l'agilité du véhicule.

Pour augmenter la maniabilité, en cas de conduite sportive, il est possible de freiner les roues individuellement.

# Climatisation

## Équipement du véhicule

Ce chapitre comprend tous les équipements de série, spécifiques à un pays et en option, proposés pour cette série de modèles. C'est pourquoi, les équipements et les fonctions indisponibles dans un véhicule en raison des options choisies ou de la version de pays, sont également décrits. Ceci s'applique également aux fonctions et systèmes de sécurité. L'utilisation des fonctions et systèmes correspondants implique le respect des lois et des règlements en vigueur.

## Qualité de l'air de l'habitacle

La qualité de l'air dans le véhicule est améliorée par les composants suivants :

- ▷ Habitacle à émissions contrôlées.
- ▷ Filtre à microparticules.
- ▷ Système de climatisation pour le réglage de la température, du débit d'air et du mode de recyclage d'air.

Selon l'équipement :

- ▷ Filtre à microparticules/filtre à charbon actif.
- ▷ Ionisation.
- ▷ Diffusion de parfum.
- ▷ Recyclage automatique de l'air ambiant AUC.
- ▷ Ventilation auxiliaire.









## Climatiseur automatique





### Aperçu

### Touches dans le véhicule



### Fonctions de climatisation

Touche	Fonction
	Température.
	Mode Climatisation.
	Refroidissement maximum.
	Programme AUTO.
	Mode de recyclage d'air.
	Débit d'air, manuel. Intensité programme AUTO.
	Répartition d'air manuelle.
	Programme SYNC.

Touche	Fonction
	Dégivrage et désembuage des vitres.
	Dégivrage de la lunette arrière.
	Ventilation de siège active, voir page 127.
	Chauffage de siège, voir page 127.
	Ouvrir le menu Climatisation. Par exemple, pour les réglages suivants : ajustement de la température au niveau du buste, ventilation auxiliaire.

Certaines fonctions sont utilisables avec la voix, par exemple la température.

## Ouverture du menu Climatisation

 Appuyer sur la touche.

Le menu Climatisation s'affiche.

Toutes les fonctions de climatisation réglables via iDrive sont accessibles par l'intermédiaire du menu Climatisation, par exemple, ajustement de la température au niveau du buste, ventilation auxiliaire.

## Mise en marche et arrêt

### Mise en marche

Appuyer sur une touche quelconque à l'exception des touches suivantes :

- ▷ Dégivrage de lunette arrière.
- ▷ Côté gauche de la touche de débit d'air.
- ▷ Programme SYNC.
- ▷ Chauffage de siège.
- ▷ Ventilation de siège.

### Arrêt

 Maintenir la touche de gauche enfoncée jusqu'à ce que le système soit désactivé.

## Température

### Principe

Le climatiseur automatique régule cette température le plus vite possible, si nécessaire à la puissance de refroidissement ou de chauffage maximale, et la maintient ensuite constante.

### Réglage



Tourner la molette pour régler la température désirée.

Éviter de modifier les réglages de température à des intervalles trop courts. Le climatiseur automatique n'a sinon pas suffisamment de temps pour régler la température définie.

## Température de ventilation

### Généralités

Il est possible de régler la température de la ventilation au niveau du buste.

L'adaptation de la température est personnalisée, par exemple plus froid vers le bleu, plus chaud vers le rouge.

Le flux d'air de la ventilation au niveau du buste chauffe ou rafraîchit de manière perceptible en fonction de la température réglée.

La température de l'habitacle définie pour le conducteur et le passager avant n'en est pas modifiée.

### Réglage

1. « CAR »
2. « Réglages »

3. « Confort de climatisation »
4. « Ajustement de la température »
5. Régler la température souhaitée.

## Fonction de refroidissement

### Principe

L'air de l'habitacle est refroidi, asséché puis réchauffé selon la température choisie.

L'habitacle peut être refroidi uniquement lorsque l'état de marche est activé.

### Activation et désactivation

 Appuyer sur la touche.  
Quand la fonction de refroidissement est activée, la LED s'allume.

Selon la situation météorologique, le pare-brise et les vitres latérales peuvent s'embuer brièvement après l'activation de l'état de marche.

Lorsque le programme AUTO est activé, la fonction de refroidissement est activée automatiquement.

De l'eau de condensation se forme dans le climatiseur automatique et est évacuée sous le véhicule.

## Refroidissement maximal

### Principe

Lorsque l'état de marche est activé, le système passe au réglage de la température la plus basse, à un débit optimal et en mode de recyclage d'air.

### Généralités

La fonction est disponible au-dessus d'une température extérieure d'environ 0 °C lorsque l'état de marche est activé.

### Mise en marche et arrêt

 Appuyer sur la touche.

LED s'allume lorsque le système est activé.

L'air sort par les diffuseurs en direction du buste. Pour cela, ouvrir les diffuseurs.

Quand le programme est activé, vous pouvez adapter le débit d'air du côté conducteur.

## Programme AUTO

### Principe

Le programme AUTO refroidit, ventile ou chauffe automatiquement l'habitacle.

Par ailleurs, le débit d'air, la diffusion de l'air et la température sont réglés automatiquement en fonction de la température de l'habitacle et de la température souhaitée.

### Activation et désactivation

 Appuyer sur la touche.  
La LED s'allume lorsque le programme AUTO est activé.

En fonction des réglages sélectionnés et des influences extérieures, l'air est envoyé en direction du buste, du pare-brise, des vitres latérales et du plancher.

Lorsque le programme AUTO est activé, la fonction de refroidissement est activée automatiquement.

Orienter les diffuseurs latéraux sur les vitres latérales.

En même temps, un détecteur de buée pilote le programme pour éviter, dans la mesure du possible, la formation de buée sur les vitres.

Le programme AUTO est désactivé automatiquement lorsque la répartition d'air manuelle est activée.

### Intensité

Si le programme AUTO est activé, il est possible de régler l'intensité. Ceci modifie le réglage automatique du débit d'air.



Actionner la touche gauche ou droite : réduire ou augmenter l'intensité.

L'intensité choisie s'affiche sur le visuel du climatiseur automatique.

## Recyclage automatique de l'air ambiant, AUC

### Principe

Le contrôle automatique du recyclage de l'air ambiant AUC détecte automatiquement la présence de polluants dans l'air extérieur. L'arrivée d'air extérieur est coupée, l'air intérieur de l'habitacle est recyclé.

### Généralités

Lorsque le système est activé, un capteur détecte les substances polluantes dans l'air extérieur et coupe alors automatiquement l'admission d'air frais.

Lorsque le système est désactivé, l'air extérieur parvient en permanence dans l'habitacle.

Lorsque le mode de recyclage d'air est activé en permanence, la qualité de l'air dans l'habitacle diminue et l'embuage des vitres augmente.

### Activation et désactivation

1. « CAR »
2. « Réglages »
3. « Confort de climatisation »
4. Si nécessaire, « Qualité de l'air »
5. « Recirculation auto. de l'air »

Si les vitres sont embuées, éteindre le mode de recyclage d'air ou éliminer la buée.

## Mode de recyclage d'air

### Principe

En cas d'odeurs ou de polluants dans l'air extérieur, vous pouvez couper temporairement l'arrivée d'air frais. L'air de l'habitacle est alors recyclé.

## Réglage



Appuyer sur la touche :

La LED s'allume lorsque le mode de recyclage d'air est activé. L'arrivée d'air extérieur est coupée.

Lorsque le mode de recyclage d'air est désactivé, l'habitacle est alimenté en air frais.

Le mode de recyclage d'air se coupe automatiquement au bout d'un certain temps et en fonction des conditions ambiantes pour éviter l'embuage des vitres.

Lorsque le mode de recyclage d'air est activé en permanence, la qualité de l'air dans l'habitacle diminue et la formation de buée sur les vitres augmente.

Si les vitres sont embuées, éteindre le mode de recyclage d'air ou éliminer la buée.

## Débit d'air manuel

### Principe

Le débit d'air de climatisation peut être réglé manuellement.

### Généralités

Pour pouvoir régler manuellement le débit d'air, désactiver d'abord le programme AUTO.

## Réglage



Actionner la touche gauche ou droite : réduire ou augmenter le débit d'air.

Le débit d'air choisi s'affiche sur le visuel du climatiseur automatique.

Le cas échéant, le débit d'air du climatiseur automatique est réduit pour ménager la batterie.

## Répartition d'air manuelle

### Principe

La diffusion de l'air de climatisation peut être réglée manuellement.

## Réglage



Appuyer plusieurs fois de suite sur la touche pour sélectionner un programme :

- ▷ Vitres, buste et plancher.
- ▷ Buste et plancher.
- ▷ Plancher.
- ▷ Vitres et plancher.
- ▷ Vitres : seulement côté conducteur.
- ▷ Vitre et torse.
- ▷ Buste.

La diffusion d'air choisie s'affiche sur le visuel du climatiseur automatique.

## Programme SYNC

### Principe

Les réglages suivants du côté conducteur peuvent être transmis au côté passager avant et à l'arrière :

- ▷ Température.
- ▷ Diffusion de l'air.

### Mise en marche et arrêt



Appuyer sur la touche.  
La LED s'allume lorsque le programme SYNC est activé.

Le programme est désactivé quand vous modifiez les réglages du côté passager avant ou à l'arrière.

## Dégivrage et désembuage des vitres

### Principe

Le givre et la buée du pare-brise et des vitres latérales avant sont éliminés rapidement.

## Mise en marche et arrêt



Appuyer sur la touche.  
LED s'allume lorsque le système est activé.

Le débit d'air peut être adapté manuellement quand le programme est activé.



Si les vitres sont embuées, appuyer sur la touche ou activer la fonction de refroidissement pour profiter des avantages du détecteur de buée. S'assurer que l'air peut atteindre le pare-brise.

## Dégivrage de la lunette arrière



Appuyer sur la touche. La LED s'allume.

La fonction est disponible lorsque l'état de marche est activé.

Le dégivrage de la lunette arrière s'éteint automatiquement au bout d'un certain temps.

## Filtre à microparticules/au charbon actif

Le filtre à microparticules retient la poussière et le pollen des fleurs aspirés avec l'air extérieur.

Le filtre à charbon actif purifie l'air extérieur admis en retenant les substances gazeuses nocives.

Faire remplacer ce filtre combiné lors de la maintenance du véhicule.

## Ventilation

### Principe

La direction des flux d'air peut être réglée de manière individuelle.

## Réglage de la ventilation

### Généralités

La direction des flux d'air peut être réglée pour une ventilation directe ou indirecte.

Ouvrir les diffuseurs et les orienter correctement pour garantir une climatisation efficace.

### Ventilation directe

Orienter le flux d'air directement vers les passagers. Le flux d'air chauffe ou rafraîchit de manière perceptible, en fonction de la température réglée.

### Ventilation indirecte

Ne pas orienter le flux d'air directement vers les passagers. L'habitacle du véhicule est chauffé ou refroidi indirectement en fonction de la température réglée.

### Ventilation à l'avant

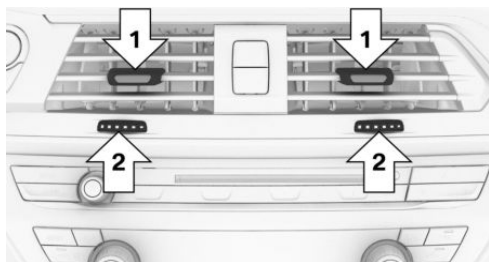

- ▷ Manettes pour modifier l'orientation du flux d'air, flèches 1.
- ▷ Molette pour l'ouverture et la fermeture progressive des diffuseurs, flèches 2.

### Ventilation à l'arrière, au milieu

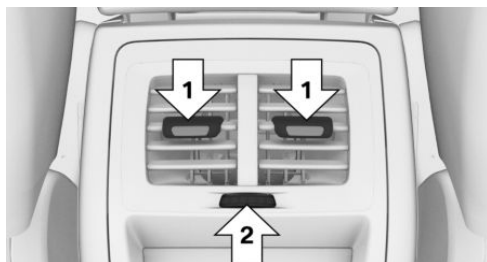

- ▷ Manettes pour modifier l'orientation du flux d'air, flèches 1.
- ▷ Molette pour l'ouverture et la fermeture progressive des diffuseurs, flèche 2.

## Climatisation automatique à l'arrière



### Aperçu

### Touches dans le véhicule



### Fonctions de climatisation

Touche	Fonction
	Température.
AUTO	Programme AUTO.
	Diffusion de l'air, manuelle.

Touche	Fonction
	Arrêt du système.
	Chauffage de siège, voir page 127.

## Mise en marche et arrêt

### Par l'intermédiaire du iDrive

1. « CAR »
2. « Réglages »
3. « Confort de climatisation »
4. « Climatisation arrière »

La climatisation automatique à l'arrière n'est pas prêt à fonctionner si le climatiseur automatique est coupé ou si la fonction suivante est activée : dégivrage et désembuage des glaces.

### Via la touche : activer

Appuyer sur une touche quelconque à l'exception des touches suivantes :

- ▷ Touche OFF.
- ▷ Chauffage de siège.

### Via la touche : désactiver

 Appuyer sur la touche.

## Température

### Principe

Le climatiseur automatique régule cette température le plus vite possible, si nécessaire à la puissance de refroidissement ou de chauffage maximale, et la maintient ensuite constante.

### Réglage

 Appuyer sur la touche gauche ou droite : réduire ou augmenter la température.

La température choisie s'affiche sur le visuel du climatiseur automatique.

Éviter de modifier les réglages de température à des intervalles trop courts. Le climatiseur automatique n'a sinon pas suffisamment de temps pour régler la température définie.

## Programme AUTO

### Principe

Le débit d'air, la diffusion de l'air et la température sont réglés automatiquement.

### Mise en marche et arrêt

 Appuyer sur la touche. LED s'allume lorsque le programme AUTO est activé.

Selon la température sélectionnée et les influences extérieures, l'air est orienté vers le buste et le plancher.

## Répartition d'air manuelle

### Principe

La diffusion de l'air de climatisation peut être réglée manuellement.

### Réglage

 Appuyer plusieurs fois de suite sur la touche pour sélectionner un programme :

- ▷ Buste.
- ▷ Buste et plancher.
- ▷ Plancher.

## Ventilation auxiliaire

### Principe

La ventilation auxiliaire permet la mise à température de l'habitacle avant le début du trajet. En

fonction de la température réglée et de la température ambiante, l'habitacle est ventilé ou réchauffé par l'éventuelle chaleur résiduelle du moteur.

## Généralités

Le système peut être activé et désactivé directement ou par l'intermédiaire d'une heure de départ prédéfinie.

Le moment de mise en marche est déterminé automatiquement sur la base de la température extérieure. Le système s'allume en temps utile avant l'heure de départ présélectionnée.

## Conditions de fonctionnement

- ▷ Le véhicule se trouve à l'état de repos ou à l'état opérationnel, mais pas à l'état de marche.
- ▷ La batterie est suffisamment chargée.  
La batterie du véhicule est déchargée lorsque la ventilation auxiliaire est activée. C'est pourquoi la durée de la mise en marche est limitée afin de préserver la batterie du véhicule. Le système sera à nouveau disponible lorsque le moteur aura démarré ou après un court trajet.
- ▷ Veiller à ce que la date et l'heure dans le véhicule soient réglées correctement.
- ▷ Ouvrir les diffuseurs de la ventilation pour que l'air puisse se dégager.

## Mise en marche et arrêt directs

### Généralités

Le système peut être activé ou désactivé directement de différentes manières.

Le système s'arrête automatiquement au bout d'un certain temps. Après l'arrêt, le système tourne encore pendant un certain temps.

## Par la touche

### Généralités

Lorsque le véhicule se trouve à l'état opérationnel, la ventilation auxiliaire peut être activée ou désactivée par les touches du climatiseur automatique.

### Mise en marche

Appuyer sur une touche quelconque, sauf :

- ▷ Dégivrage de lunette arrière.
- ▷ Côté gauche de la touche de débit d'air.
- ▷ Chauffage de siège.
- ▷ Programme SYNC.
- ▷ MENU.

### Arrêt



Maintenir enfoncé le côté gauche de la touche.

Le système s'arrête lorsque vous sortez et verrouillez le véhicule.

## Par l'intermédiaire du iDrive



1. « CAR »
2. « Réglages »
3. « Confort de climatisation »
4. « Ventilation auxiliaire »
5. « Démarrer maintenant »

## Via la clé écran BMW

### Mise en marche

1. Activer l'affichage de la clé écran BMW.
2. « Réglage climatisation »
3. Effleurer le symbole ou le symbole .
4. « Activer imméd. »
5. « Démarrage »

## Arrêt

1. Activer l'affichage de la clé écran BMW.
2. « Réglage climatisation »
3. Effleurer le symbole  ou le symbole .
4. « Arrêt »

## Affichage

Le symbole  sur le climatiseur automatique signale que le système est activé.

La mention REST est affichée sur le climatiseur automatique. La chaleur résiduelle du moteur est utilisée.

## Heure de départ

### Principe

Afin d'assurer une température agréable dans le véhicule au moment du départ, différentes heures de départ peut être réglées.

- ▶ **Heure de départ unique** : il est possible de régler l'heure de départ.  
Le système est activé une fois.
- ▶ **Heure de départ avec jour de la semaine** : il est possible de régler l'heure et le jour de la semaine.  
Le système est activé à temps avant l'heure de départ définie pendant les jours de la semaine souhaités.

La présélection des heures de départ s'effectue en deux étapes :

- ▶ Définir les heures de départ.
- ▶ Activer les heures de départ.



Il doit s'écouler au moins 10 minutes entre le réglage/l'activation de l'heure de départ et l'heure de départ prévue, afin que la climatisation ait suffisamment de temps.

## Réglage de l'heure de départ

### Par l'intermédiaire du iDrive

1. « CAR »
2. « Réglages »
3. « Confort de climatisation »
4. « Ventilation auxiliaire »
5. « Planification heures de départ »
6. Sélectionner l'heure de départ souhaitée.
7. Définir l'heure de départ.
8. Le cas échéant, sélectionner le jour de la semaine.
9. « OK »

### Via la clé écran BMW

1. Activer l'affichage de la clé écran BMW.
2. « Réglage climatisation »
3. Effleurer le symbole  ou le symbole .
4. Sélectionner l'heure de départ souhaitée.
5. Définir l'heure de départ.
6. Le cas échéant, sélectionner le jour de la semaine.
7. « OK »

## Activation de l'heure de départ



### Conditions de fonctionnement

Si une heure de départ doit influencer l'activation de la ventilation auxiliaire, l'heure de départ concernée doit avoir été activée auparavant.



### Par l'intermédiaire du iDrive

1. « CAR »
2. « Réglages »
3. « Confort de climatisation »
4. « Ventilation auxiliaire »
5. « Planification heures de départ »
6. Activer l'heure de départ souhaitée.

## Via la clé écran BMW

1. Activer l'affichage de la clé écran BMW.
2. « Réglage climatisation »
3. Effleurer le symbole  ou le symbole .
4.  Effleurer le symbole.
5. Activer l'heure de départ souhaitée.

## Affichage

 ,  Le symbole sur l'écran du climatiseur signale une heure de départ active.

## Pack Ambient Air

### Principe

Le Pack Ambient Air permet de nettoyer l'air de l'habitacle et de le parfumer légèrement avec des parfums de haute qualité.

L'air est purifié des particules en suspension grâce à l'ionisation. Associée au parfum choisi, l'ionisation contribue au bien-être et à la détente pendant la conduite.

### Généralités

Il est possible de choisir entre deux parfums dans le véhicule. D'autres parfums sont possibles par le remplacement des cartouches de parfum.

Les critères suivants peuvent influencer la perception du parfum dans l'habitacle :

- ▷ Réglages du climatiseur automatique.
- ▷ Température et humidité de l'air.
- ▷ Moment de la journée et saison.
- ▷ Condition physique des passagers, par exemple fatigue.

BMW recommande l'utilisation de cartouches de parfum originales BMW.

Les cartouches de parfum originales BMW ne sont pas conçues pour être de nouveau remplies et doivent être remplacées par des cartouches neuves après utilisation.

## Consigne de sécurité

### AVERTISSEMENT

Des cartouches de parfum BMW de nouveau remplies peuvent entraîner des émissions polluantes, des dysfonctionnement et des dommages au système. Risque de blessures ou risque de dommages matériels. Ne pas remplir à nouveau les cartouches de parfum mais les remplacer par des cartouches neuves après utilisation.

## Ionisation

### Principe

L'ionisation nettoie l'air intérieur des particules en suspension.

### Activation et désactivation

1. « CAR »
2. « Réglages »
3. « Confort de climatisation »
4. « Qualité de l'air »
5. « Ionisation de l'habitacle »

## Parfumer

### Généralités

Le parfum est diffusé par intervalles afin d'éviter tout effet d'habitude.

Deux cartouches de parfum dans le véhicule permettent d'alterner entre les parfums.

Les cartouches de parfum se trouvent dans la boîte à gants.

Pour profiter d'un habitacle agréablement parfumé avant même de partir, la diffusion du parfum peut démarrer avant le début du trajet. Le système s'active automatiquement avec la ventilation auxiliaire si la diffusion du parfum était activée à la fin du dernier trajet.

## Conditions de fonctionnement

- ▶ Les cartouches de parfum sont suffisamment remplies.
- ▶ La température de l'habitacle est comprise entre +5 °C et +40 °C.
- ▶ Ouvrir les diffuseurs de ventilation pour que le parfum puisse s'évacuer.

## Sélectionner le parfum

L'habitacle est parfumé avec la senteur sélectionnée.

Il est possible de choisir entre deux parfums.

1. « CAR »
2. « Réglages »
3. « Confort de climatisation »
4. « Parfum »
5. Sélectionner le parfum souhaité.

Le réglage est mémorisé pour le profil de conducteur actuellement utilisé.

## Activation/désactivation des parfums, réglage de leur intensité

1. « CAR »
2. « Réglages »
3. « Confort de climatisation »
4. « Parfum »
5. « Niveau »
6. Sélectionner le réglage désiré.

## Affichage

Des illustrations sur l'écran de contrôle indiquent le niveau actuel des cartouches de parfum.

1. « CAR »
2. « Réglages »
3. « Confort de climatisation »
4. « Parfum »

Lorsque le système affiche que la cartouche de parfum est vide, celle-ci contient pourtant encore

un liquide qui sert de support à la substance odorante. Mais il ne suffit pas pour parfumer. Si les cartouches de parfum sont consommées, un message Check-Control s'affiche une fois.

## Mise en place des cartouches de parfum

Les cartouches de parfum se trouvent dans la boîte à gants.

1. Ouvrir la boîte à gants.  
Boîte à gants côté passager avant, voir page 293.
2. Appuyer sur la face inférieure du porte-cartouches.  
Le porte-cartouches glisse vers le bas.

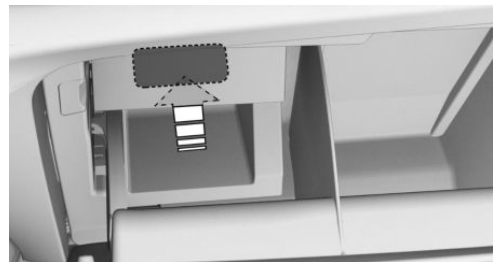

3. Retirer le couvercle de la cartouche de parfum. Saisir le couvercle à sa partie supérieure pour le dégager de la cartouche de parfum.



- Placer le couvercle retiré sur la face arrière de la cartouche de parfum.

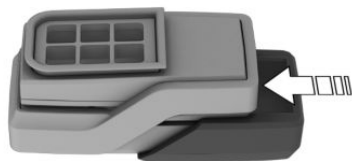

- Positionner la cartouche de parfum de manière à ce que la puce regarde du côté opposé au porte-cartouches.

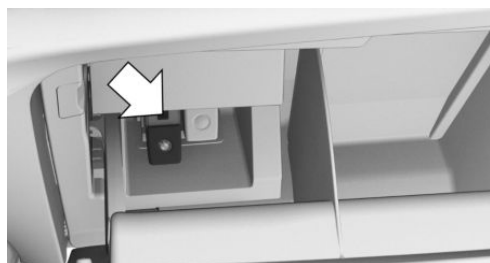

- Insérer la cartouche de parfum sans pression dans le porte-cartouches. La cartouche s'enclenche de manière légèrement perceptible.



- Repousser le porte-cartouches vers le haut jusqu'à ce qu'il s'enclenche.  
Veiller ici à ce qu'aucun objet n'appuie par le bas sur le porte-cartouches, sinon la fonction du Pack Ambient Air en serait affectée.

- Refermer la boîte à gants.

## Retrait des cartouches de parfum

Les cartouches de parfum se trouvent dans la boîte à gants.

- Ouvrir la boîte à gants.  
Boîte à gants côté passager avant, voir page 293.
- Appuyer sur la face inférieure du porte-cartouches.  
Le porte-cartouches glisse vers le bas.

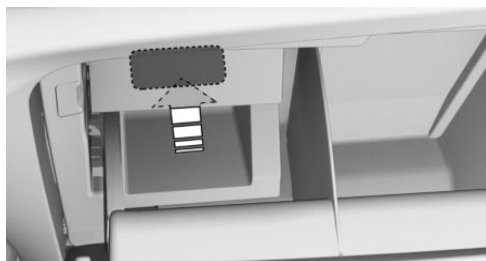

- Retirer la cartouche de parfum souhaitée du porte-cartouche.  
Cartouche de parfum, flèche 1 : premier parfum affiché sur l'écran de contrôle.

Cartouche de parfum, flèche 2 : second parfum affiché sur l'écran de contrôle.

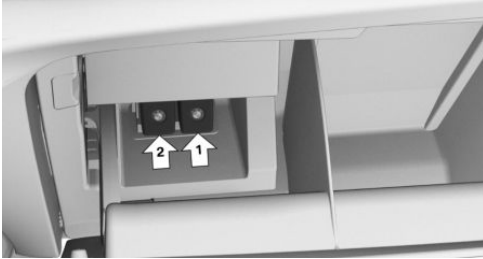

4. Retirer la cartouche de parfum souhaitée du porte-cartouche.

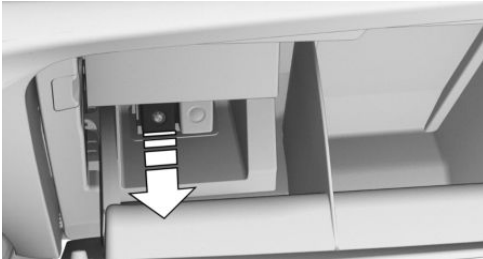

## Recyclage



Les cartouches de parfum vides peuvent être remises pour recyclage à un partenaire de service après-vente du constructeur ou d'un autre partenaire de service après-vente qualifié ou d'un atelier qualifié.

# Équipement intérieur

## Équipement du véhicule

Ce chapitre comprend tous les équipements de série, spécifiques à un pays et en option, proposés pour cette série de modèles. C'est pourquoi, les équipements et les fonctions indisponibles dans un véhicule en raison des options choisies ou de la version de pays, sont également décrits. Ceci s'applique également aux fonctions et systèmes de sécurité. L'utilisation des fonctions et systèmes correspondants implique le respect des lois et des règlements en vigueur.

## Télécommande universelle intégrée

### Principe

Avec la télécommande universelle intégrée dans le rétroviseur intérieur, il est possible d'exécuter jusqu'à 3 fonctions des installations radiocommandées, par exemple des automatismes de porte de garage, des barrières ou des systèmes d'éclairage.

### Généralités

La télécommande universelle intégrée remplace jusqu'à 3 émetteurs portatifs différents. Pour pouvoir utiliser ce dispositif, il faut programmer les touches du rétroviseur intérieur avec les fonctions souhaitées. Pour cette programmation, l'émetteur portatif de chaque dispositif est nécessaire.

Pour des raisons de sécurité, effacer les fonctions enregistrées en cas de vente du véhicule.

Si possible, ne pas poser l'antenne de l'installation radiocommandée, par ex. de l'automatisme de porte de garage, près d'objets métalliques afin de garantir un fonctionnement optimal.

## Consigne de sécurité

### AVERTISSEMENT

Avec les installations radiocommandées comprenant une télécommande de porte de garage universelle intégrée, par ex. une porte de garage, risque de coincement de parties du corps. Risque de blessures ou risque de dommages matériels. Lors de la programmation et de la commande, veiller à ce que la zone de mouvement de l'installation soit libre. Respecter aussi les consignes de sécurité jointes à l'émetteur portatif.

## Compatibilité



Si le symbole figure sur l'emballage ou dans la notice d'utilisation de l'installation à actionner, cela signifie que cette dernière est en principe compatible avec la télécommande universelle intégrée.

Une liste des émetteurs portatifs compatibles est disponible sur Internet : [www.homelink.com](http://www.homelink.com)

HomeLink est une marque déposée de Gentex Corporation.

La télécommande universelle intégrée ne prend pas en charge la plage de fréquences de 27 MHz à 40 MHz.

## Organes de commande sur le rétroviseur intérieur

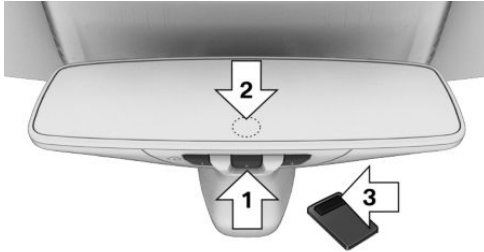

- ▷ Touches, flèche 1.
- ▷ LED, flèche 2.
- ▷ L'émetteur portatif, flèche 3, est nécessaire pour la programmation.

## Programmation

### Généralités

La batterie de l'émetteur portatif doit être pleinement chargée au moment de la programmation pour garantir la portée maximale de la télécommande universelle intégrée.

1. Activer l'état opérationnel.
2. Première mise en service :  
Appuyer simultanément sur les deux touches extérieures du rétroviseur intérieur pendant environ 10 secondes jusqu'à ce que la LED du rétroviseur intérieur clignote rapidement en vert. Toutes les fonctions programmées sur les touches du rétroviseur intérieur sont effacées.
3. Appuyer sur la touche à programmer du rétroviseur intérieur. La LED sur le rétroviseur intérieur clignote d'abord lentement en orange.
4. Tenir l'émetteur portatif du dispositif à une distance d'environ 2,5 à 30 cm des touches du rétroviseur intérieur. La distance nécessaire dépend de l'émetteur portatif.

5. Maintenir enfoncée la touche de la fonction souhaitée sur l'émetteur portatif.
6. ▷ La LED devient verte : la programmation est terminée.  
Relâcher la touche.
  - ▷ La LED clignote rapidement : la programmation n'est pas terminée.  
Appuyer pendant 2 secondes sur la touche du rétroviseur intérieur puis la relâcher. Exécuter cette procédure trois fois pour terminer la programmation.  
Si la télécommande universelle intégrée n'est toujours pas prête à fonctionner, poursuivre avec les particularités des systèmes sans fil à code variable.
  - ▷ La LED ne clignote pas en vert après 60 secondes : la programmation n'a pas pu être terminée.  
Répéter les étapes 3 à 6.

Pour programmer d'autres fonctions sur d'autres touches, répéter les étapes 3 à 5.

### Particularité des systèmes radiocommandés à code variable

Si l'installation radiocommandée est toujours inutilisable après une nouvelle programmation, vérifier si l'installation à utiliser est équipée d'un système sans fil à code variable.

Pour cela, lire la notice d'utilisation de l'installation.

Pour les dispositifs équipés d'un système radiocommandé à code variable, la télécommande universelle intégrée et le dispositif doivent être en outre synchronisés.

Pour les informations concernant la synchronisation, veuillez consulter la notice d'utilisation du dispositif à régler.

Une seconde personne facilite la synchronisation.

Synchroniser la télécommande universelle intégrée avec le dispositif :

1. Arrêter le véhicule à portée du dispositif radiocommandé.
2. Programmer la touche correspondante sur le rétroviseur intérieur comme indiqué.
3. Localiser et appuyer sur la touche de synchronisation de l'installation à régler, par ex. sur la porte de garage. Il reste environ 30 secondes pour l'étape suivante.
4. Appuyer sur la touche programmée sur le rétroviseur intérieur pendant 3 secondes puis la relâcher. Répéter cette étape de travail jusqu'à trois fois si nécessaire pour arrêter la synchronisation. Quand la synchronisation est terminée, la fonction programmée s'enclenche.

## Reprogrammation des touches

1. Activer l'état opérationnel.
2. Maintenir enfoncée la touche à programmer sur le rétroviseur intérieur.
3. Dès que la LED du rétroviseur intérieur clignote en orange après env. 20 secondes, relâcher la touche.
4. Tenir l'émetteur portatif du dispositif à une distance d'environ 2,5 à 30 cm des touches du rétroviseur intérieur. La distance nécessaire dépend de l'émetteur portatif.
5. Maintenir enfoncée la touche de la fonction souhaitée sur l'émetteur portatif.
6. La LED peut s'allumer de diverses façons.
  - ▶ La LED devient verte : la procédure de programmation est terminée. Relâcher la touche.
  - ▶ La LED clignote rapidement : l'émetteur portatif a été détecté mais la programmation n'est pas terminée. Appuyer pendant 2 secondes sur la touche du rétroviseur intérieur puis la relâcher. Exécuter cette procédure trois fois pour terminer la programmation.

Si la télécommande universelle intégrée n'est toujours pas prête à fonctionner, poursuivre avec les particularités des systèmes sans fil à code variable.

- ▶ La LED ne clignote pas en vert après 60 secondes : la programmation n'a pas pu être terminée.

Répéter les étapes 3 à 6.

Si la procédure de programmation n'est pas terminée, la programmation précédente reste active.

## Utilisation

### AVERTISSEMENT

Avec les installations radiocommandées comprenant une télécommande de porte de garage universelle intégrée, par ex. une porte de garage, risque de coincement de parties du corps. Risque de blessures ou risque de dommages matériels. Lors de la programmation et de la commande, veiller à ce que la zone de mouvement de l'installation soit libre. Respecter aussi les consignes de sécurité jointes à l'émetteur portatif.

L'installation, par exemple la porte de garage, peut être commandée grâce à la touche sur le rétroviseur intérieur lorsque l'état de marche ou l'état opérationnel sont activés. Pour cela, dans la zone de réception du dispositif, maintenir la touche enfoncée jusqu'à ce que la fonction soit déclenchée. La LED sur le rétroviseur intérieur reste allumée pendant le transfert du signal radio.

## Effacement des fonctions mémorisées

Toutes les fonctions mémorisées sont effacées. Les fonctions ne peuvent pas être effacées séparément.

Appuyer simultanément sur les deux touches extérieures du rétroviseur intérieur pendant environ 10 secondes jusqu'à ce que la LED clignote rapidement en vert.

## Pare-soleil

### Protection anti-éblouissement

Rabattre le pare-soleil vers le bas ou vers le haut.

### Protection anti-éblouissement de côté

#### Dépliage

1. Rabattre le pare-soleil vers le bas.
2. Le décrocher de la fixation et le pivoter latéralement sur la fenêtre latérale.

### Rabattement vers l'intérieur

Pour fermer le pare-soleil, procéder dans l'ordre inverse.

### Miroir de courtoisie

Un miroir de courtoisie se trouve dans le pare-soleil derrière un cache. Lors de l'ouverture du cache, l'éclairage du miroir s'allume.

## Cendrier

### Console centrale avant

#### Ouverture

1. Pousser le cache vers l'avant.



2. Le cendrier se trouve dans l'un des porte-gobelets. Rabattre le couvercle du cendrier vers le haut.



#### Vidage

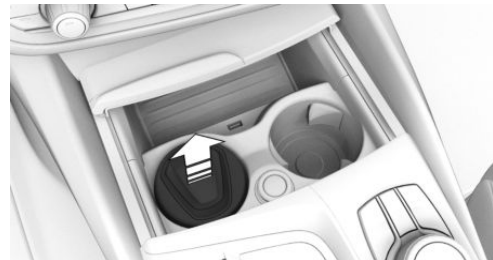

Retirer le cendrier du porte-gobelet après avoir fermé le couvercle.

## Allume-cigare

### Consignes de sécurité

#### AVERTISSEMENT

Tout contact avec l'élément chauffant et brûlant ou la douille brûlante de l'allume-cigare peut entraîner des brûlures. Les matériaux inflammables peuvent s'enflammer si l'allume-cigare tombe dessus ou s'il est maintenu contre des objets. Danger d'incendie et risque de blessures. Risque de dommages matériels. Prendre l'allume-cigare par la poignée. S'assurer que les enfants ne se servent pas de l'allume-cigare.

**REMARQUE**

Si des objets métalliques tombent dans la prise de courant, ils peuvent provoquer un court-circuit. Risque de dommages matériels. Après utilisation de la prise de courant, remettre en place l'allume-cigare ou le couvercle de prise.

**Console centrale avant**

Pousser le cache vers l'avant.



L'allume-cigare se trouve entre les porte-gobelets.

**Utilisation**

Enfoncer l'allume-cigare.

Dès que l'allume-cigare est repoussé vers l'extérieur, il peut être retiré.

**Prises de courant****Principe**

La douille de l'allume-cigare peut servir de prise de courant pour les appareils électriques lorsque le véhicule est en état opérationnel ou de marche.

**Généralités**

La charge totale de toutes les prises de courant ne doit pas dépasser 140 watts en 12 V.

Ne pas endommager la douille par des fiches inappropriées.

**Consignes de sécurité****AVERTISSEMENT**

Les appareils et câbles placés dans la zone de déploiement des airbags, par exemple les appareils de navigation mobiles, peuvent gêner le déploiement des airbags ou être projetés dans l'habitacle lors du déploiement. Risque de blessures. Veiller à ce que qu'aucun appareil ou câble ne se trouve dans la zone de déploiement des airbags.

**REMARQUE**

Les chargeurs de batterie automobile peuvent travailler avec des tensions et des courants élevés, ce qui peut surcharger ou endommager le réseau de bord 12 volts. Il y a un risque de dommages matériels. Brancher les chargeurs de batterie automobile uniquement sur les bornes d'alimentation de dépannage dans le compartiment moteur.

**⚠ REMARQUE**

Si des objets métalliques tombent dans la prise de courant, ils peuvent provoquer un court-circuit. Risque de dommages matériels. Après utilisation de la prise de courant, remettre en place l'allume-cigare ou le couvercle de prise.

**Console centrale avant**

Pousser le cache vers l'avant.



Une prise de courant se trouve entre les porte-gobelets.

Retirer le cache.

**Dans le compartiment à bagages**

Une prise de courant se trouve sur le côté droit du compartiment à bagages. Rabattre le cache.

**Prise USB****Généralités**

Tenir compte des instructions concernant le raccordement d'appareils mobiles à la prise USB qui figurent dans le chapitre Connexion USB.

Plus d'informations :

Connexions USB, voir page [88](#).

**Dans l'accoudoir central**

Une prise USB se trouve sous l'accoudoir central.

Caractéristiques :

- ▷ Prise USB de type C.
- ▷ Pour recharger les appareils mobiles et transférer les données.
- ▷ Courant de charge : 3 A maximum.

## Dans la console centrale avant

### REMARQUE

Les objets qui se trouvent dans le compartiment de rangement comme, par exemple, une grande prise USB, peuvent bloquer ou endommager le cache à l'ouverture et à la fermeture. Risque de dommages matériels. Lors de l'ouverture et de la fermeture, veiller à ce que la zone de mouvement du cache soit libre.



Pousser le cache vers l'avant.



Une prise USB se trouve dans la console centrale.

Caractéristiques :

- ▷ Prise USB de type A.
- ▷ Pour recharger les appareils mobiles et transférer les données.
- ▷ Courant de charge : maximum 1,5 A.

## Dans la console centrale à l'arrière



Deux prises USB se trouvent à l'arrière dans la console centrale.

Caractéristiques :

- ▷ Prise USB de type C.
- ▷ Pour la recharge des appareils mobiles.
- ▷ Courant de charge : maximum 3 A par connexion.

## Base Wireless Charging

### Principe

La base Wireless Charging permet d'exécuter les fonctions sans fil suivantes :

- ▷ Recharge de la batterie d'un téléphone portable compatible Qi et d'autres appareils mobiles prenant en charge la technologie Qi.
- ▷ Recharge de la clé écran BMW.
- ▷ Raccordement du téléphone portable à l'antenne extérieure du véhicule.

Selon le pays, ceci permet d'assurer une meilleure réception du réseau et une qualité de lecture constante.

### Généralités

Lors de l'insertion du téléphone portable, s'assurer qu'aucun objet ne se trouve entre le téléphone portable et la base Wireless Charging.

La base et le téléphone portable peuvent s'échauffer pendant la recharge. Si les tempéra-

tures sont élevées, il se peut que le courant de charge soit réduit par le téléphone portable ; dans certains cas exceptionnels, la recharge est interrompue temporairement. Respecter les consignes fournies dans la notice d'utilisation du téléphone portable.

(⚡) L'écran de contrôle indique si un téléphone portable Qi est rechargé.

## Consignes de sécurité

### ⚠ AVERTISSEMENT

Lors de la recharge d'un appareil compatible Qi dans la base Wireless Charging, les objets métalliques situés entre l'appareil et la base peuvent fortement surchauffer. Les cartes risquent de ne pas fonctionner si des supports de mémoire ou des cartes électroniques, comme des cartes à puce, des cartes à bande magnétique ou des cartes de transmission du signal, se trouvent entre l'appareil et la base. Il y a un risque de blessures et de dommages matériels. Lors de la recharge des appareils mobiles, s'assurer qu'aucun objet ne se trouve entre l'appareil et la base.

### ⚠ REMARQUE

La base est conçue pour les téléphones portables jusqu'à une certaine taille d'appareil. L'insertion avec violence dans la base peut endommager la base ou le téléphone portable. Risque de dommages matériels. Respecter les dimensions maximum de téléphone portable. Ne pas insérer le téléphone portable avec violence dans la base.

## Aperçu

Compartiment dans la console centrale :

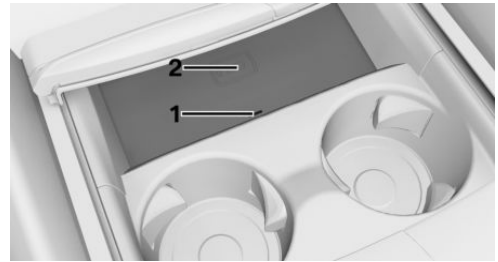

- 1 LED
- 2 Surface de rangement

## Conditions de fonctionnement

- ▶ Le téléphone portable doit prendre en charge de manière compatible le standard Qi nécessaire.
  - Si le téléphone portable ne prend pas en charge le standard Qi, il devra alors être chargé via une base de recharge compatible Qi spéciale.
- ▶ L'état opérationnel est activé.
- ▶ Tenir compte des dimensions maximales du téléphone portable.
- ▶ Utiliser des housses de protection et caches d'une épaisseur maximale de 2 mm pour ne pas nuire à la fonction de recharge.
- ▶ Le téléphone portable à recharger se trouve au centre de la base.

## Utilisation

### Mettre en place le téléphone portable

Le téléphone portable ne doit pas dépasser les dimensions maximales d'env. 154,5 x 80 x 18 mm.

1. Ouvrir le cache de la base.
2. Insérer le téléphone portable au milieu du logement et avec l'écran orienté vers le haut.
3. Refermer le cache de la base.

## Retirer le téléphone portable

1. Ouvrir le cache de la base.
2. Retirer le téléphone portable.

## Affichages LED

Couleur	Signification
Bleu	Le téléphone portable est rechargé. La LED bleue reste allumée lorsque le téléphone portable compatible Qi inséré est entièrement chargé.
Orange	Le téléphone portable n'est pas rechargé. Le cas échéant, température trop élevée du téléphone portable ou présence d'un corps étranger dans la base.
Rouge	Le téléphone portable n'est pas rechargé. Contacter un partenaire de service après-vente du constructeur ou un autre partenaire de service après-vente qualifié ou un atelier qualifié.

## Avertissement en cas d'oubli

### Généralités

Si l'équipement le prévoit, un avertissement est émis si le téléphone portable compatible Qi a été oublié dans la base Wireless Charging lorsque vous sortez du véhicule.

L'avertissement en cas d'oubli s'affiche sur le combiné d'instruments.

### Activation

1. « CAR »
2. « Réglages »
3. « Réglages généraux »

4. « Compart. de recharge sans fil »
5. Activer le rappel.

## Limites du système

En cas de températures élevées au niveau du téléphone portable ou dans le véhicule, il est possible, le cas échéant, que la fonction de charge du téléphone portable soit limitée et que des fonctions ne puissent plus être exécutées.

# Vide-poches

## Équipement du véhicule

Ce chapitre comprend tous les équipements de série, spécifiques à un pays et en option, proposés pour cette série de modèles. C'est pourquoi, les équipements et les fonctions indisponibles dans un véhicule en raison des options choisies ou de la version de pays, sont également décrits. Ceci s'applique également aux fonctions et systèmes de sécurité. L'utilisation des fonctions et systèmes correspondants implique le respect des lois et des règlements en vigueur.

## Possibilités de rangement

### Généralités

Plusieurs compartiments de rangement se trouvent dans l'habitacle et permettent de ranger des objets.

### Consignes de sécurité

#### **⚠ AVERTISSEMENT**

Les objets non fixés ou les appareils connectés au véhicule par câble, par exemple les téléphones portables, peuvent être projetés dans l'habitacle pendant la conduite, par exemple en cas d'accident ou de manœuvre de freinage ou d'évitement. Risque de blessures. Fixer les objets non fixés ou connectés par câble au véhicule dans l'habitacle.

#### **⚠ REMARQUE**

Les supports antidérapant, par exemple tapis antidérapants, peuvent endommager le tableau de bord. Il y a un risque de dommages matériels. Ne pas utiliser de supports antidérapants.

## Boîte à gants côté passager avant

### Consigne de sécurité

#### **⚠ AVERTISSEMENT**

Lorsqu'elle est ouverte, la boîte à gants fait saillie dans l'habitacle. Pendant la conduite, les objets placés dans la boîte à gants peuvent être projetés dans l'habitacle, par exemple lors d'un accident, d'une manœuvre de freinage ou d'évitement. Il y a un risque de blessures. Refermer la boîte à gants immédiatement après usage.

### Ouverture



Tirer la poignée.

L'éclairage dans la boîte à gants s'allume.

### Fermeture

Rabattre le couvercle pour le fermer.

### Verrouillage

La boîte à gants peut être verrouillée avec une clé intégrée. Ainsi, aucun accès à la boîte à gants n'est possible.

Après avoir fermé la boîte à gants, la clé du véhicule peut être remise sans la clé intégrée, par

exemple lorsque le véhicule doit être garé par un service de voiturier.

Plus d'informations :

Clé intégrée, voir page 99.

## Boîte à gants côté conducteur

### Consigne de sécurité

#### AVERTISSEMENT

Lorsqu'elle est ouverte, la boîte à gants fait saillie dans l'habitacle. Pendant la conduite, les objets placés dans la boîte à gants peuvent être projetés dans l'habitacle, par exemple lors d'un accident, d'une manœuvre de freinage ou d'évitement. Il y a risque de blessures. Refermer la boîte à gants immédiatement après usage.

### Ouverture

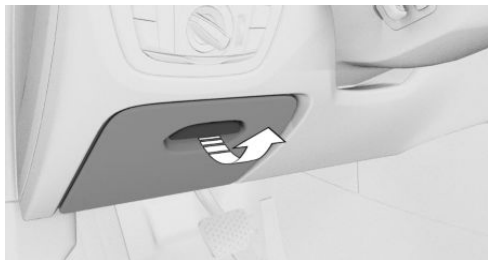

Tirer la poignée.

### Fermeture

Rabattre le couvercle pour le fermer.

## Compartiments dans les portes

### Généralités

Des compartiments de rangement se trouvent dans les portes.

### Consigne de sécurité

#### AVERTISSEMENT

Les objets fragiles, tels que les bouteilles en verre ou les verres, risquent de se briser, par exemple, lors d'un accident, d'une manœuvre de freinage ou d'évitement. Les éclats de verre peuvent être projetés dans l'habitacle. Risque de blessures ou risque de dommages matériels. Ne pas utiliser d'objets fragiles pendant la conduite. Toujours ranger les objets fragiles dans des compartiments fermés.

## Compartiment de rangement dans la console centrale

### Ouverture



Pousser le cache vers l'avant.

### Fermeture

Pousser le cache vers l'arrière.

## Compartiment de rangement dans la console centrale à l'arrière

Un ou deux compartiments de rangement se trouvent dans la console centrale à l'arrière.

## Accoudoir central avant

### Généralités

Un compartiment de rangement se trouve dans l'accoudoir central.

### Ouverture

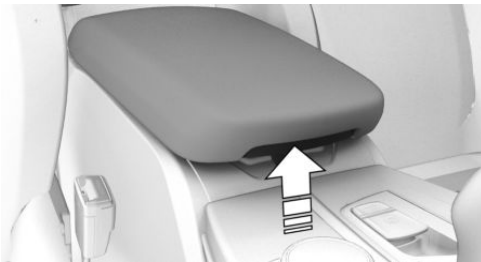

Appuyer sur la touche.

### Fermeture

Pousser le couvercle vers le bas jusqu'à l'enclenchement.

## Porte-gobelet avant

### Consigne de sécurité

#### AVERTISSEMENT

Les récipients inadaptés au porte-gobelet peuvent endommager ce dernier ou être projetés dans l'habitacle, par ex. en cas d'accident, de freinage ou de manoeuvre d'évitement. La dispersion de liquide peut détourner l'attention du

conducteur et causer un accident. Les boissons chaudes peuvent endommager le porte-gobelet et causer des brûlures. Risque de blessures ou risque de dommages matériels. Ne pas enfoncer des objets avec violence dans le porte-gobelets. Utiliser des récipients légers, incassables et obturables. Ne pas transporter de liquides brûlants.

### Ouverture



Pousser le cache vers l'avant.



Dans la console centrale se trouvent deux porte-gobelets.

### Fermeture

Pousser le cache vers l'arrière.

## Porte-gobelet arrière

### Consignes de sécurité

#### AVERTISSEMENT

Les récipients inadaptés au porte-gobelet peuvent endommager ce dernier ou être projetés dans l'habitacle, par ex. en cas d'accident, de freinage ou de manœuvre d'évitement. La dispersion de liquide peut détourner l'attention du conducteur et causer un accident. Les boissons chaudes peuvent endommager le porte-gobelet et causer des brûlures. Risque de blessures ou risque de dommages matériels. Ne pas enfoncer des objets avec violence dans le porte-gobelets. Utiliser des récipients légers, incassables et obturables. Ne pas transporter de liquides brûlants.

#### REMARQUE

Lorsque le porte-gobelet est ouvert, l'accoudoir central ne peut pas être rabattu. Risque de dommages matériels. Repousser les caches avant de basculer l'accoudoir central vers le haut.

### Ouverture et fermeture

#### Ouverture



Rabattre l'accoudoir central vers l'avant.

Appuyer sur la touche.

### Fermeture

Repousser les deux caches l'un après l'autre vers l'intérieur et rabattre l'accoudoir central.

## Patères à vêtements

### Généralités

Deux patères à vêtements repliables se trouvent dans le pavillon à l'arrière. Pour déplier, appuyer sur le côté.

### Consignes de sécurité

#### AVERTISSEMENT

Les vêtements suspendus aux patères peuvent limiter la visibilité lors de la conduite. Risque d'accident. Suspendre les vêtements aux patères de manière à ce qu'ils ne gênent pas la visibilité pour conduire.

#### AVERTISSEMENT

Une utilisation non conforme des patères peut entraîner un danger en raison des objets projetés, par exemple lors des manœuvres de freinage et d'évitement. Il y a un risque de blessures et de dommages matériels. Ne suspendre que des objets légers, par exemple des vêtements aux patères.

# Compartiment à bagages

## Équipement du véhicule

Ce chapitre comprend tous les équipements de série, spécifiques à un pays et en option, proposés pour cette série de modèles. C'est pourquoi, les équipements et les fonctions indisponibles dans un véhicule en raison des options choisies ou de la version de pays, sont également décrits. Ceci s'applique également aux fonctions et systèmes de sécurité. L'utilisation des fonctions et systèmes correspondants implique le respect des lois et des règlements en vigueur.

## Chargement

### Consignes de sécurité

#### AVERTISSEMENT

Un poids total élevé peut faire surchauffer les pneus, les endommager à l'intérieur et entraîner une chute de la pression de remplissage. Cela peut avoir des conséquences sur les caractéristiques de conduite comme, par exemple, une stabilité dynamique réduite au freinage, une distance de freinage plus longue et comportement au volant différent. Risque d'accident. Respecter la capacité de portance admissible du pneu et ne pas dépasser le poids total autorisé.

#### AVERTISSEMENT

La sécurité d'utilisation du véhicule n'est plus garantie en cas de dépassement du poids total autorisé et des charges maximum à l'essieu admissibles. Risque d'accident. Ne pas dépasser le poids total autorisé ni les charges à l'essieu admissibles.

#### AVERTISSEMENT

Les objets non fixés ou les appareils connectés au véhicule par câble, par exemple les téléphones portables, peuvent être projetés dans l'habitacle pendant la conduite, par exemple en cas d'accident ou de manœuvre de freinage ou d'évitement. Risque de blessures. Fixer les objets non fixés ou connectés par câble au véhicule dans l'habitacle.

#### AVERTISSEMENT

Les objets mal fixés peuvent glisser ou être projetés dans l'habitacle, par exemple en cas d'accident ou lors de manœuvres de freinage et d'évitement. Ils peuvent ainsi heurter et blesser les passagers du véhicule. Il y a risque de blessures. Charger et arrimer correctement les objets et les chargements.

#### REMARQUE

Les liquides placés dans le compartiment à bagages peuvent entraîner des dommages. Risque de dommages matériels. Veiller à ce qu'aucun liquide ne se répande dans le compartiment à bagages.

### Rangement et arrimage du chargement

- ▶ Recouvrir les arêtes et les angles vifs des objets à transporter.
- ▶ Charges lourdes : les ranger le plus loin possible à l'avant, juste derrière les dossiers des sièges arrière et en bas.
- ▶ Charges très lourdes : les ranger le plus loin possible vers l'avant, juste derrière les dossiers des sièges arrière et en bas. Quand la

banquette arrière n'est pas occupée, insérer chacune des ceintures de sécurité extérieures dans la boucle de la ceinture opposée.

- ▷ Rabattre complètement les dossiers de siège arrière pour ranger un chargement volumineux.
- ▷ Ne pas empiler des charges sur le bord supérieur des dossiers.
- ▷ Objets transportés légers et de petite taille : fixer avec des sangles de fixation ou, selon l'équipement, avec un filet à bagages ou des tendeurs.
- ▷ Chargement lourd et de grande taille : fixer avec des dispositifs d'arrimage.

## Anneaux d'arrimage dans le compartiment à bagages

### Généralités

Fixer les dispositifs d'arrimage du chargement, par exemple sangles d'arrimage, sangles de serrage, sangles de fixation ou filets pour compartiment à bagages, sur les anneaux d'arrimage dans le compartiment à bagages.

### Anneaux d'arrimage fixes

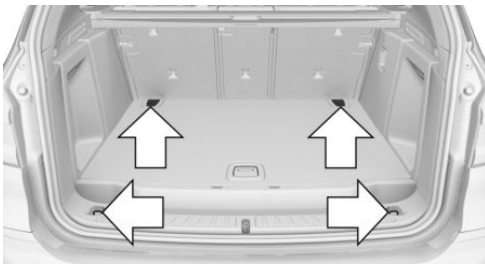

Quatre anneaux d'arrimage se trouvent dans le compartiment à bagages pour arrimer le chargement.

### Anneaux d'arrimage coulissants

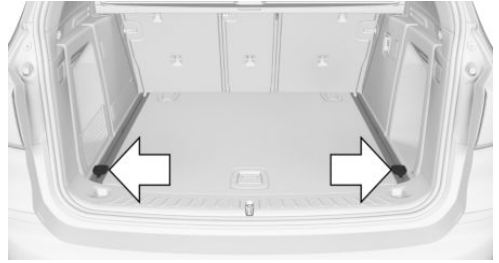

Deux anneaux d'arrimage déplaçables supplémentaires se trouvent dans le compartiment à bagages pour arrimer le chargement.

Le cas échéant, les anneaux d'arrimage se trouvent sous le plancher du compartiment à bagages. Les anneaux d'arrimage peuvent être introduits dans les évidements des glissières.

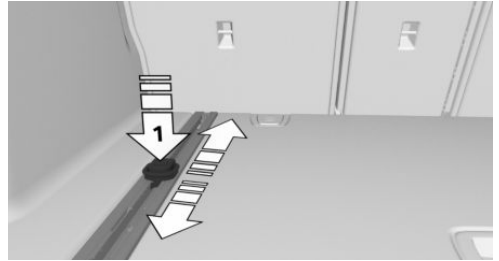

Pour décaler les anneaux d'arrimage, appuyer sur le bouton, flèche 1. Veiller à ce que les anneaux d'arrimage s'enclenchent dans la nouvelle position.

### Porte-sacs

#### Généralités

Un porte-sac se trouve à droite ou à gauche dans le compartiment à bagages.

## Consigne de sécurité

### AVERTISSEMENT

Une utilisation non conforme des porte-sacs peut entraîner un danger en raison des objets projetés, par exemple lors des manœuvres de freinage et d'évitement. Risque de blessures ou risque de dommages matériels. N'accrocher aux porte-sacs que des objets légers, par exemple des sacs à provisions. Ne transporter des bagages lourds qu'avec une fixation appropriée dans le compartiment à bagages.

## Rabatement vers l'extérieur

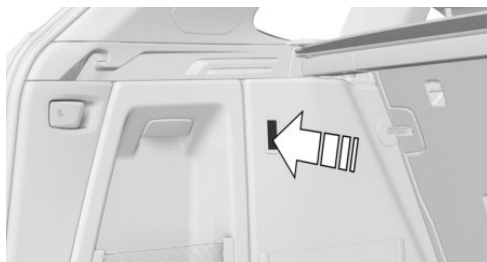

Appuyer sur le porte-sac et tourner jusqu'à ce qu'il s'enclenche.

## Fonction de retenue du plancher du compartiment à bagages

Le plancher du compartiment à bagages peut être accroché au porte-sac droit.

Sans kit de rangements :

1. Rabattre vers l'avant la partie arrière du plancher du compartiment à bagages.

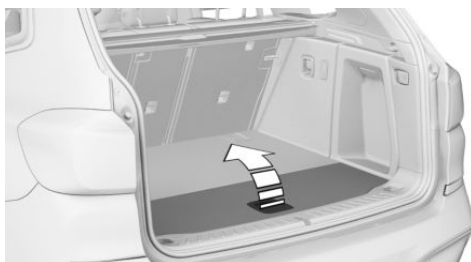

2. Soulever le plancher du compartiment à bagages au-delà du porte-sac.
3. Rabattre le porte-sac.
4. Abaisser le plancher du compartiment à bagages, flèche 1, jusqu'à ce qu'il s'appuie sur le porte-sac, flèche 2.

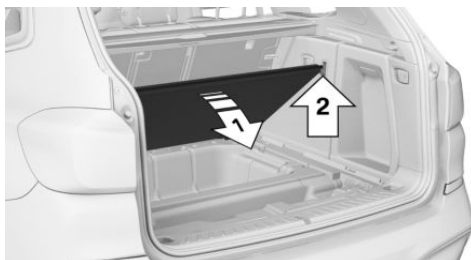

Avec kit de rangements :

1. Rabattre le porte-sac.
2. Soulever le plancher du compartiment à bagages.

- Détacher la boucle du plancher du compartiment à bagages.
- Accrocher la boucle, flèche 1, au porte-sac, flèche 2.

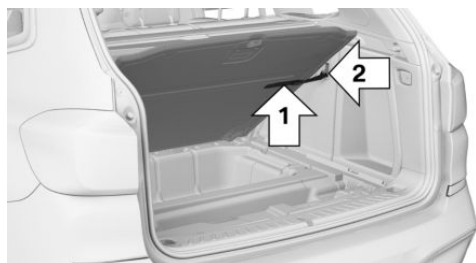

## Sangle de serrage

Sur la garniture latérale gauche se trouve une sangle de serrage pour fixer de menus objets.

## Filet

Vous pouvez ranger de menus objets dans le filet du côté gauche.

## Compartiment de rangement latéral droit

### Généralités

Selon l'équipement, un compartiment de rangement se trouve du côté droit.

## Ouverture

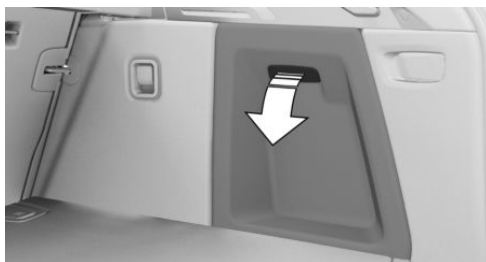

Tirer la poignée.

## Compartiment de rangement latéral gauche

### Généralités

Un compartiment de rangement se trouve sur le côté gauche du compartiment à bagages.

## Ouverture



Tirer la poignée.

## Compartiment de rangement sous le plancher du compartiment à bagages

### Généralités

Un compartiment de rangement se trouve sous le plancher du compartiment à bagages.

### Ouverture



Relever le plancher du compartiment à bagages.

### Fermeture

Abaisser le plancher du compartiment à bagages.

## Système de transport d'objets longs

### Principe

Selon la version d'équipement, le compartiment à bagages peut être agrandi de la façon suivante :

- ▷ Les dossiers des sièges arrière peuvent être rabattus.
- ▷ Les dossiers des sièges arrière peuvent être déplacés en position cargo sur une position à la verticale pour le chargement.

### Généralités

Le dossier de siège arrière est divisé selon le rapport 40–20–40. Les dossiers des sièges arrière latéraux et la partie centrale peuvent être rabattus séparément.

Selon l'équipement, les dossiers de siège arrière peuvent être rabattus depuis l'arrière ou depuis le compartiment à bagages.

### Consignes de sécurité

#### AVERTISSEMENT

Risque de pincement en rabattant les dossiers de siège arrière. Risque de blessures ou risque de dommages matériels. Avant le basculement, s'assurer que la zone de déplacement du dossier de siège arrière et de l'appuie-tête soit libre.

#### AVERTISSEMENT

Si un dossier de siège n'est pas verrouillé, les objets non arrimés peuvent être projetés dans l'habitacle, par exemple en cas d'accident, de freinage ou d'évitement. Risque de blessures. S'assurer que le dossier de siège est verrouillé après avoir été rabattu.

#### AVERTISSEMENT

La stabilité du système de retenue pour enfants est limitée, voire supprimée, en cas de réglage ou de montage incorrects du siège. Risque de blessures ou danger de mort. Veiller à ce que le système de retenue pour enfants repose bien contre le dossier du siège. Adapter l'inclinaison du dossier de tous les sièges concernés et régler correctement les sièges. Veiller à ce que les sièges et leurs dossiers soient correctement enclenchés ou verrouillés. Si possible, adapter la hauteur des appuie-tête ou retirer ceux-ci.

**⚠ AVERTISSEMENT**

Après avoir rabattu le dossier de siège arrière, l'étrier de verrouillage dépasse dans l'habitacle. Risque de dommages matériels. Si le dossier de siège arrière est basculé, faire attention à l'étrier de verrouillage qui dépasse et ne pas encombrer cette zone.

**⚠ REMARQUE**

Des pièces du véhicule peuvent être endommagées lors du rabattement des dossiers de sièges arrière. Risque de dommages matériels. Lors du basculement, s'assurer que la zone de déplacement du dossier de siège arrière, y compris les appuie-tête, soit libre.

## Rabattre le dossier de siège arrière

### Depuis l'arrière

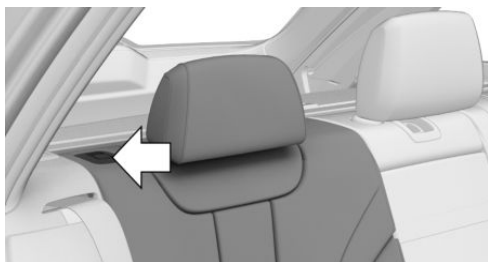

Tirer le levier et rabattre le dossier du siège vers l'avant.

## Depuis le compartiment à bagages

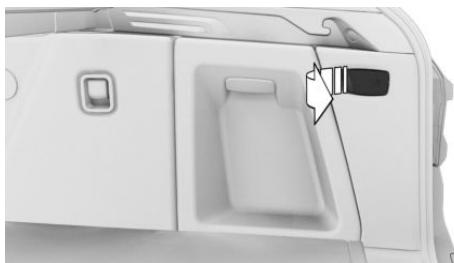

Tirer le levier correspondant dans le compartiment à bagages pour déverrouiller le dossier de siège arrière.

- ▶ Levier gauche : basculer les dossiers des sièges arrière gauche et central.
- ▶ Levier droit : basculer le dossier du siège arrière droit.

## Rabattement de la partie centrale

1. Rabattre l'appuie-tête du milieu.
2. Tirer le levier et rabattre la pièce centrale vers l'avant.

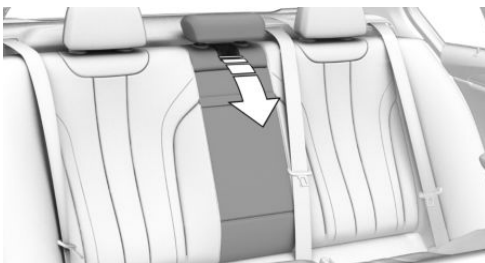

## Position cargo

### Principe

Les dossiers des sièges arrière peuvent être déplacés individuellement en position de chargement verticale. Selon les besoins, le réglage est possible selon plusieurs niveaux d'inclinaison.

## Généralités

L'inclinaison du dossier de la partie centrale se règle avec le dossier gauche.

## Réglage

1. Maintenir le levier tiré.



2. Placer le dossier de siège arrière sur une position à la verticale pour le chargement.

Après avoir réglé le dossier, effectuer un léger mouvement de va-et-vient pour l'enclencher correctement.

## Sac à skis et snowboards

Le sac à skis et snowboards se trouve dans une housse de protection à l'intérieur du compartiment à bagages.

Respecter les instructions de la notice de montage et d'utilisation jointe à la housse de protection.

Selon l'équipement : retirer la roue de secours du véhicule pour le montage du sac à skis et snowboards.

# Technique BMW X4 M

## Équipement du véhicule

---

Ce chapitre comprend tous les équipements de série, spécifiques à un pays et en option, proposés pour cette série de modèles. C'est pourquoi, les équipements et les fonctions indisponibles dans un véhicule en raison des options choisies ou de la version de pays, sont également décrits. Ceci s'applique également aux fonctions et systèmes de sécurité. L'utilisation des fonctions et systèmes correspondants implique le respect des lois et des règlements en vigueur.

## Moteur à haute performance

---

### Généralités

Le moteur hautes performances développe à partir des 3 litres de cylindrée une puissance maximale de 353 kW, avec le Pack Competition 375 kW et un couple maximum de 600 Nm. Sa réponse dynamique permet une plage de régime moteur très large. Le régime moteur maximum est de 7200 tr/min et il est régulé électroniquement. En raison de la dynamique élevée du moteur, le régime maximum est bridé lorsque le véhicule se trouve à l'arrêt.

### Réchauffage

Lors de la phase de chauffage du moteur, le moteur à haute performance tourne de manière un peu plus brusque en raison de la régulation des émissions.

Pour des raisons liées au système, le régime de ralenti est plus élevé au démarrage à froid ce qui peut engendrer de plus forts bruits au niveau du système d'échappement.

Plus d'informations :

Compte-tours, voir page [164](#).

Température d'huile moteur, voir page [164](#).

## Freins à disque composite M

---

### Généralités

Le système de freinage haute performance dispose de disques de freins perforés Compound.

Selon la conception spécifique, des bruits de fonctionnement temporaires peuvent survenir en cas de faible sollicitation prolongée.

Les bruits de fonctionnement n'ont aucune influence sur les performances, la sécurité de fonctionnement et la résistance des freins.

### Freiner correctement

Pour éviter les bruits de fonctionnement, il peut être utile de freiner à fond régulièrement. Avant cela, s'assurer que la situation du trafic permet d'effectuer un tel freinage.

Si les disques de frein sont humides, freiner à sec pour éviter les bruits du système de freinage.

## Chaîne cinématique

---

Avec ce véhicule, une très grande importance a été accordée à la connexion directe du moteur à l'entraînement. Dans les cas de résistance à la torsion de la chaîne cinématique, le transfert du couple est également indiqué par un signal acoustique, comme il est habituel sur un véhicule de sport.

Par conséquent, lors de changements de charge, des bruits de cliquetis peuvent se faire entendre. Les bruits de claquement ne nuisent pas au fonctionnement ou à la durée de vie des composants.

Le système de transmission intégrale M xDrive assure une répartition variable du couple entre les essieux avant et arrière. Sur ce véhicule, l'association de M xDrive, du différentiel actif M et du châssis adaptatif M assure une dynamique de conduite élevée, caractéristique de BMW M.

# Conseils pour la conduite

## Équipement du véhicule

Ce chapitre comprend tous les équipements de série, spécifiques à un pays et en option, proposés pour cette série de modèles. C'est pourquoi, les équipements et les fonctions indisponibles dans un véhicule en raison des options choisies ou de la version de pays, sont également décrits. Ceci s'applique également aux fonctions et systèmes de sécurité. L'utilisation des fonctions et systèmes correspondants implique le respect des lois et des règlements en vigueur.

## Rodage

### Généralités

Les pièces mobiles doivent être rodées les unes par rapport aux autres.

Les remarques suivantes aident à obtenir une durée de vie optimale et une rentabilité maximale du véhicule.

Ne pas utiliser le Launch Control pendant le rodage.

### Consigne de sécurité

#### AVERTISSEMENT

Des pièces ou des composants neufs peuvent entraîner une réaction différée des systèmes de sécurité et d'assistance au conducteur. Risque d'accident. Après le montage de pièces neuves ou sur un véhicule neuf, conduire de manière modérée et, le cas échéant, intervenir à temps. Tenir compte des remarques de rodage pour les pièces et composants concernés.

## Moteur, boîte de vitesses et pont

### Jusqu'à 2000 km

Rouler à différents régimes et différentes vitesses, mais ne pas dépasser 5500 tr/min et 170 km/h.

Éviter systématiquement la pleine charge et le kick-down.

### Jusqu'à 2000 km

Entretien : faire effectuer le contrôle de rodage.

### De 2000 km à 5000 km

Le régime moteur et la vitesse peuvent être augmentés progressivement jusqu'à une vitesse de croisière de 220 km/h.

Exploiter la vitesse maximale de 250 km/h uniquement de manière brève, par exemple en cas de dépassement.

### Pneus

Les particularités de la fabrication font que l'adhérence au sol des pneumatiques neufs n'est pas encore optimale.

Conduire avec retenue pendant les premiers 300 km.

### Système de freinage

Avec frein à disque composite M :

Les disques et les plaquettes de freins à disque composite M sont pleinement efficaces après environ 500 km. Pendant cette période de rodage, rouler avec modération.

### Après le remplacement d'une pièce

Observer de nouveau les conseils de rodage si les composants décrits plus haut ont été remplacés.

## Conduite sur mauvais chemins

### Principe

Grâce à une garde au sol surélevée, le véhicule peut rouler sur divers types de voies de différentes structures.

Une transmission intégrale peut améliorer la propulsion du véhicule.

### Consigne de sécurité

#### REMARQUE

Les objets rencontrés sur les terrains non stabilisés, par exemple cailloux ou branches, peuvent endommager le véhicule. Risque de dommages matériels. Ne pas rouler sur des terrains non stabilisés.

### En cas de conduite sur de mauvais chemins

Pour votre propre sécurité, pour la sécurité de vos passagers et du véhicule, observez les points suivants :

- ▷ Se familiariser avec le véhicule avant la conduite.
- ▷ Ne prendre aucun risque pendant la conduite.
- ▷ Adapter sa vitesse aux conditions de la chaussée. Plus la pente est raide et la chaussée inégale, plus il faut rouler lentement.
- ▷ Lors d'une conduite sur des montées ou des descentes raides : remplir l'huile moteur et le liquide de refroidissement jusqu'à proximité du repère MAX.
- ▷ Sur les descentes de côte raides, utiliser le Système d'assistance en descente HDC.
- ▷ Éviter le contact du soubassement de la carrosserie avec le sol.

La garde au sol maximale est de 20 cm et peut varier selon la charge.

- ▷ Quand des roues patinent, accélérer suffisamment pour que les systèmes de régulation de la stabilité de marche puissent répartir la force motrice entre les roues. Le cas échéant, activer le mode M Dynamic MDM.

### Après une conduite sur mauvais chemins

Pour conserver la sécurité routière après une conduite sur mauvais chemins, contrôler les roues et les pneus pour endommagements. Éliminer de la carrosserie les salissures grossières.

## Remarques générales sur la conduite

### Fermeture du hayon

#### Consigne de sécurité

#### AVERTISSEMENT

Un hayon ouvert dépasse du véhicule et, lors d'un accident, d'une manœuvre de freinage ou d'évitement, peut menacer les passagers et d'autres usagers ou endommager le véhicule. En outre, les gaz d'échappement peuvent pénétrer dans l'habitacle. Il y a un risque de blessures ou de dommages matériels. Ne pas rouler avec un hayon ouvert.

### Conduite avec hayon ouvert

S'il est néanmoins inévitable de rouler avec le hayon ouvert :

- ▷ Fermer toutes les vitres et le toit ouvrant en verre.
- ▷ Augmenter fortement le débit de la soufflante.
- ▷ Conduire avec retenue.

## Système d'échappement chaud

### AVERTISSEMENT

Des températures très élevées peuvent apparaître sous la carrosserie pendant le trajet, par exemple à cause du système d'échappement. Le contact avec le système d'échappement peut causer des brûlures. Il y a risque de blessures. Ne pas toucher le système d'échappement brûlant ni le tuyau d'échappement.

### AVERTISSEMENT

Lorsque des matériaux inflammables, par exemple feuillage ou herbe, entrent en contact avec des éléments brûlants du système d'échappement, ils peuvent s'enflammer. Danger d'incendie et risque de blessures. Ne pas retirer les écrans calorifuges montés et ne pas les enduire de produit de protection de dessous de caisse. Lors de la conduite, au point mort ou lors du stationnement, veiller à ce qu'aucun matériau inflammable n'entre en contact avec des pièces brûlantes du véhicule.

## Filtre à particules de gaz d'échappement

### Principe

Les particules de suie sont retenues par le filtre à particules de gaz d'échappement. Le filtre à particules de gaz d'échappement est nettoyé selon les besoins par la combustion des particules de suie à très hautes températures.

### Généralités

Pendant la durée d'épuration de quelques minutes, les situations suivantes peuvent se présenter :

- ▷ Le moteur tourne provisoirement avec une certaine rudesse.

- ▷ Un régime un peu plus élevé est nécessaire pour développer toute la puissance habituelle.
- ▷ Léger dégagement de fumée du système d'échappement, y compris après l'arrêt du moteur.
- ▷ Bruits tels que ceux du ventilateur de refroidissement en fonctionnement et ce, également quelques minutes après l'arrêt du moteur.

Le fonctionnement par inertie du ventilateur de refroidissement pendant plusieurs minutes, même après un court trajet, est normal.

## Nettoyer le filtre à particules de gaz d'échappement pendant la conduite

Les différents profils de conduite garantissent un nettoyage automatique du filtre à particules de gaz d'échappement. De plus, si un nettoyage actif du filtre à particules de gaz d'échappement en conduite est requis, un message Check-Control s'affiche.

Lors du prochain trajet hors ville, procéder de la façon suivante pendant 30 minutes environ.

- ▷ Désactiver les systèmes de réglage de la vitesse.
- ▷ Lever de nouveau le pied de l'accélérateur et laisser le véhicule rouler en décélération.  
Plus d'informations :
- ▷ Exploiter la décélération, voir page 321.
- ▷ Si possible, conduire à différentes vitesses.

## Téléphone portable dans le véhicule

### AVERTISSEMENT

L'électronique du véhicule et les appareils radio mobile peuvent s'influencer mutuellement. Le mode d'émission des appareils radio mobiles génère un rayonnement. Risque de blessures ou risque de dommages matériels. Dans la mesure du possible, utiliser dans l'habitacle uni-

quement des appareils de téléphonie mobiles, comme les téléphones portables, directement reliés à l'antenne extérieure, afin d'exclure tout parasitage mutuel et de détourner les ondes hors de l'habitacle.

## Aquaplanage

Sur des chaussées mouillées ou boueuses, il peut se former un coin d'eau entre le pneu et la chaussée.

Ce phénomène, appelé aquaplanage, est susceptible de faire perdre partiellement ou totalement le contact avec la route et, de ce fait, le contrôle du véhicule en même temps que toute possibilité de freinage.

## Traversée d'une route inondée

### Généralités

Respecter ce qui suit lors de la traversée d'une route inondée :

- ▶ Désactiver la fonction Start/Stop automatique.
- ▶ Traverser uniquement des nappes d'eau calme.
- ▶ Ne traverser des nappes d'eau que jusqu'à une profondeur max de 25 cm.
- ▶ Traverser des plans d'eau au pas, à une vitesse max de 5 km/h.

### Consigne de sécurité

#### REMARQUE

Lors franchissement trop rapide d'eaux trop hautes, l'eau peut pénétrer dans le compartiment moteur, le système électrique ou la transmission. Risque de dommages matériels. Lors de la traversée d'une route inondée, ne pas dépasser la hauteur d'eau maximum indiquée ni la vitesse maximum prévue pour la traversée de route inondée.

## Freinage en sécurité

### Généralités

Le véhicule est équipé de série d'un système d'antiblocage des roues ABS.

Effectuer un freinage à fond dans les situations qui l'exigent.

Le véhicule reste dirigeable. Vous pouvez contourner des obstacles éventuels avec des mouvements au volant aussi pondérés que possible.

Les pulsations de la pédale de frein indiquent que le système d'antiblocage des roues ABS régle.

Dans certaines situations de freinage, les disques de frein perforés peuvent causer des bruits de fonctionnement. Les bruits de fonctionnement n'ont toutefois aucune influence sur les performances et la sécurité de fonctionnement des freins.

### Objets dans l'espace de déplacement des pédales

#### AVERTISSEMENT

Les objets se trouvant sur le plancher côté conducteur peuvent limiter la course des pédales ou bloquer une pédale enfoncée à fond. Risque d'accident. Ranger les objets dans le véhicule de manière à ce qu'ils soient sécurisés et ne puissent pas parvenir dans la zone des pieds du conducteur. Utiliser des tapis de sol adaptés au véhicule et qui peuvent être fixés au plancher. Ne pas utiliser de tapis de sol non fixés et ne pas superposer plusieurs tapis de sol. Veiller à laisser un espace libre suffisant pour les pédales. Veiller à ce que les tapis de sol soient de nouveau fixés de façon sûre après avoir été enlevés, par exemple pour les nettoyer.

### Humidité

Par temps humide, à la suite du salage de la route ou par forte pluie, freiner légèrement à quelques kilomètres d'intervalle.

Ceci ne doit pas gêner les autres usagers de la route.

Grâce à la chaleur générée par le freinage, les disques et les plaquettes de frein sèchent et sont protégés de la corrosion.

En cas de besoin, la force de freinage est tout de suite pleinement disponible.

## Descentes

### Généralités

Parcourir les descentes longues ou raides dans le rapport dans lequel il faut freiner le moins souvent. Sinon, le système de freinage peut surchauffer et l'efficacité des freins peut être réduite.

Il est possible de renforcer davantage l'efficacité du freinage du moteur en rétrogradant manuellement, si nécessaire jusqu'au premier rapport.

### Consignes de sécurité

#### AVERTISSEMENT

Une pression légère, mais continue sur la pédale de frein peut entraîner des températures élevées, l'usure des freins et, éventuellement, la panne du système de freins. Risque d'accident. Éviter toute sollicitation excessive des freins.

#### AVERTISSEMENT

Au point mort ou lorsque le moteur est coupé, les fonctions importantes en matière de sécurité sont limitées ou indisponibles : par exemple le frein moteur ou l'assistance de freinage et de direction. Risque d'accident. Ne pas rouler au point mort ou avec le moteur arrêté.

## Corrosion sur le disque de frein

La corrosion des disques de frein et l'encrassement des plaquettes de frein sont favorisés par les circonstances suivantes :

- ▷ Faible kilométrage.
- ▷ Longues périodes d'immobilisation.
- ▷ Faible sollicitation.
- ▷ Détergents corrosifs, acides ou alcalins.

Des disques de frein corrodés produisent au freinage un effet de saccades qui ne peut généralement plus être éliminé.

## Eau de condensation à l'arrêt du véhicule

De l'eau de condensation se trouve dans le climatiseur automatique et s'échappe par dessous le véhicule.

## Garde au sol

### REMARQUE

Si la garde au sol est insuffisante, par exemple près des bordures de trottoir ou aux entrées des garages souterrains, il existe un risque de contact avec certaines parties du véhicule, par exemple le becquet et le soubassement. Risque de dommages matériels. Veiller à une garde au sol suffisante.

## Pack M Driver : conduite dans la plage de vitesse maximum

### AVERTISSEMENT

À vitesses élevées, des dommages sur des pièces du véhicule peuvent influencer son comportement de conduite de manière négative. Les éléments concernés sont, entre autres, les pneus, le dessous de caisse et les pièces permettant d'améliorer les qualités aérodynamiques. Risque d'accident. Faire réparer les dommages par un partenaire de service après-vente du constructeur ou un autre partenaire de service après-vente qualifié ou par un atelier qualifié. Ne pas rouler à haute vitesse jusqu'à la réparation des dommages.

## Galerie porte-bagages

### Généralités

Montage possible uniquement pour les véhicules avec barres de toit.

Les porte-bagages sont disponibles en accessoires optionnels.

### Consigne de sécurité

#### AVERTISSEMENT

Lors de la conduite avec une charge sur le toit, par exemple avec une galerie porte-bagages, le rehaussement du centre de gravité peut supprimer la sécurité de conduite dans certaines situations critiques de conduite. Risque d'accident ou risque de dommages matériels. Ne pas désactiver le contrôle dynamique de stabilité DSC lors de la conduite avec une charge sur le toit.

### Montage

Respecter les instructions de montage du porte-bagages.

Veiller à laisser un espace libre suffisant pour le basculement et l'ouverture du toit ouvrant en verre.

### Chargement

Lorsque la galerie porte-bagages est chargée, la tenue de route et le comportement du véhicule sont modifiés en raison du déplacement du centre de gravité.

Lors du chargement et de la conduite, observer pour cela les instructions suivantes :

- ▶ Ne pas dépasser les charges sur toit/sur l'essieu et le poids total autorisés.
- ▶ Veiller à laisser un espace libre suffisant pour le basculement et l'ouverture du toit ouvrant en verre.
- ▶ Répartir uniformément la charge sur le toit.

- ▶ La charge sur le toit ne doit pas être d'une trop grande surface.
- ▶ Placer les bagages les plus lourds en bas.
- ▶ Fixer les bagages de manière sécurisée, les arrimer par exemple à l'aide de sangles de serrage.
- ▶ Ne pas laisser d'objets dépasser dans la zone de basculement du hayon.
- ▶ Rouler avec retenue et éviter les à-coups au démarrage et au freinage ou une conduite trop rapide dans les virages.

## Porte-bagages arrière

### Principe

La rotule de l'attelage de remorque peut servir de support à des porte-bagages arrière, par exemple des systèmes de porte-vélos.

### Généralités

Les porte-bagages arrière approuvés par le constructeur du véhicule sont disponibles en tant qu'accessoires optionnels.

Les systèmes de porte-vélos peuvent accueillir jusqu'à trois vélos.

### Montage

Respecter les instructions de montage du porte-bagages arrière.

## Chargement

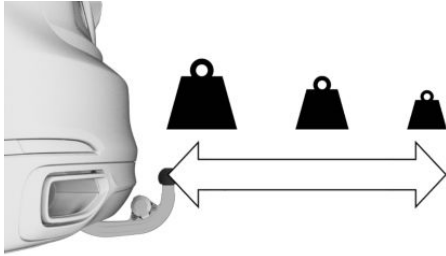

Le poids total autorisé du porte-bagages arrière chargé dépend de la distance entre son centre de gravité et la rotule.

- ▷ Pour une distance maximale entre le centre de gravité et la rotule de 30 cm, le poids total du porte-bagages arrière ne doit pas dépasser 75 kg.
- ▷ Pour une distance entre le centre de gravité et la rotule de 60 cm, le poids total du porte-bagages arrière ne doit pas dépasser 35 kg.
- ▷ Transporter les objets lourds le plus près possible de la rotule.
- ▷ Fixer correctement les objets lourds au porte-bagages arrière et les empêcher de glisser.

## Avant de prendre la route

Avant le début du trajet, vérifier le fonctionnement des feux arrière du porte-bagages arrière.

La puissance maximale des feux arrière du porte-bagages arrière ne doit pas dépasser les valeurs pour feux arrière de remorque.

Pour éviter des restrictions de fonctionnement et des dysfonctionnements des systèmes d'aide à la conduite, activer le mode remorque.

Plus d'informations :

- ▷ Consommation électrique, voir page 315.
- ▷ Activation du mode remorque, voir page 316.

## Conduite avec porte-bagages arrière

Lorsque la porte-bagages arrière est chargé, la tenue de route et le comportement du véhicule sont modifiés en raison du déplacement du centre de gravité.

Lors du chargement et de la conduite, observer pour cela les instructions suivantes :

- ▷ Ne pas dépasser les charges sur l'essieu et le poids total autorisés.
- ▷ Rouler doucement et éviter les à-coups au démarrage et au freinage ou une conduite trop rapide dans les virages.

## Conduite sur circuit

### AVERTISSEMENT

Le véhicule n'est pas conçu pour des courses automobiles ou des compétitions comparables au sport automobile. Il y a risque d'accident. Le véhicule n'est pas conçu pour la course automobile ou des compétitions similaires.

Les contraintes mécaniques et thermiques supérieures survenant lors de la conduite en compétition entraînent une usure accélérée. Ce type d'usure n'est pas couvert par la garantie constructeur.

En cas de conduite sur circuit, augmenter progressivement la durée de la charge.

Avant et après la conduite sur circuit, faire contrôler le véhicule par un partenaire de service après-vente du constructeur, un autre partenaire de service après-vente qualifié ou un atelier qualifié.

Les garnitures de freins et le témoin d'usure ne sont pas prévus pour la conduite sur circuit.

De plus amples informations et des conseils sont disponibles auprès d'un partenaire de service après-vente du constructeur ou d'un autre parte-

naire de service après-vente qualifié ou d'un atelier qualifié.

# Traction d'une remorque

## Équipement du véhicule

Ce chapitre comprend tous les équipements de série, spécifiques à un pays et en option, proposés pour cette série de modèles. C'est pourquoi, les équipements et les fonctions indisponibles dans un véhicule en raison des options choisies ou de la version de pays, sont également décrits. Ceci s'applique également aux fonctions et systèmes de sécurité. L'utilisation des fonctions et systèmes correspondants implique le respect des lois et des règlements en vigueur.

## Généralités

Les charges admissibles de remorquage, à l'essieu, d'appui au timon et le PTAC sont indiquées dans les caractéristiques techniques du véhicule.

Les possibilités d'augmentation des charges peuvent être demandées auprès d'un partenaire de service après-vente du constructeur ou d'un autre partenaire de service après-vente qualifié ou d'un atelier qualifié.

Le véhicule est équipé d'une suspension renforcée à l'arrière et, selon le type, d'un système de refroidissement moteur plus puissant.

## Avant de prendre la route

### Charge du timon

Ne pas descendre en dessous de la charge d'appui minimale au timon de 25 kg et exploiter le plus possible la charge d'appui maximale au timon.

La charge utile du véhicule est réduite par le poids de l'attelage de remorque et par le poids à la flèche de la remorque. Le poids à la flèche augmente le poids du véhicule. Ne pas dé-

passer le poids total en charge autorisé du véhicule tracteur.

### Chargement

Répartir la charge transportée de la manière la plus égale possible sur la surface de chargement.

Placer la charge le plus bas possible et à proximité de l'essieu. La sécurité de l'ensemble de l'attelage est d'autant plus grande que le centre de gravité de la remorque est plus bas.

Ne pas dépasser le poids total admissible de la remorque et la charge admissible par essieu du véhicule. La valeur la plus basse est celle dont il faut tenir compte.

### Pression de gonflage des pneus

Respecter la pression de gonflage des pneus du véhicule et de la remorque.

Sur le véhicule, appliquer la pression de gonflage des pneus prescrite pour les chargements supérieurs.

Pour les pneus de la remorque, se conformer aux indications de leur fabricant.

Plus d'informations :

Indications sur la pression de gonflage des pneus, voir page [324](#).

### Avertisseur de crevaison RPA

Après la correction de la pression de gonflage des pneus ou l'attelage ou dételage d'une remorque, initialiser l'avertisseur de crevaison.

Plus d'informations :

Avertisseur de crevaison RPA, voir page [340](#).

### Contrôle de pression des pneus

Après la correction de la pression de gonflage des pneus ou l'attelage ou le dételage d'une re-

morque, réinitialiser le contrôle de pression des pneus.

Plus d'informations :

Contrôle de pression des pneus, voir page 334.

## Rétroviseurs extérieurs

Le législateur prescrit le montage de deux rétroviseurs extérieurs qui permettent au conducteur d'observer les deux coins arrière de la remorque. De tels rétroviseurs sont disponibles comme accessoires optionnels auprès d'un partenaire de service après-vente du constructeur ou d'un autre partenaire de service après-vente qualifié ou d'un atelier qualifié.

## Consommation de courant

### Généralités

Avant le départ, contrôler le bon fonctionnement des feux arrière de la remorque.

Avec une caravane, limiter les temps de fonctionnement des consommateurs électriques pour ménager la batterie du véhicule.

### Feux arrière de remorque

La puissance des feux arrière de la remorque ne doit pas dépasser les valeurs suivantes :

- ▶ Clignotants : 42 W de chaque côté.
- ▶ Feux rouges arrière : 50 W de chaque côté.
- ▶ Feux stop : 84 W au total.
- ▶ Feux arrière de brouillard : 42 W au total.
- ▶ Feux de recul : 42 W au total.

## Conduite avec remorque

### Généralités

Si la prise de courant de la remorque est affectée, certains systèmes d'aide à la conduite ne sont disponibles que de manière limitée, voire pas du tout. Le cas échéant, un message Check-Control s'affiche.

Pour éviter les dysfonctionnements, activer le mode remorque.

Plus d'informations :

Activation du mode remorque, voir page 316.

## Consignes de sécurité

### AVERTISSEMENT

Selon leur type de construction et leur chargement, les remorques peuvent présenter des mouvements pendulaires à partir d'environ 80 km/h. Risque d'accident ou risque de dommages matériels.

En roulant avec une remorque, adapter la vitesse. En cas de mouvement pendulaire, freiner immédiatement et procéder aux corrections de direction avec la plus grande prudence possible.

### AVERTISSEMENT

La pression des pneumatiques doit être adaptée à la charge à l'essieu accrue survenant lors de la traction d'une remorque. Rouler avec des pneus présentant une pression trop basse peut endommager les pneumatiques. Risque d'accident ou risque de dommages matériels. Ne pas dépasser une vitesse de 100 km/h. Augmenter la pression des pneus du véhicule tracteur de 0,2 bar. Veiller ici à respecter la pression de pneumatiques maximum indiquée.

## Montées

### Généralités

Dans l'intérêt de la sécurité et de la fluidité du trafic, la traction d'une remorque est autorisée jusqu'à des montées de 12 %.

Si des charges tractables supérieures sont agréées ultérieurement, la limite baisse jusqu'à 8 %.

## Démarrage en côte

Le frein de stationnement est desserré automatiquement lorsque la pédale d'accélérateur est actionnée.

Utiliser le frein de stationnement pour éviter de reculer au démarrage.

1.  Juste avant de démarrer, tirer sur le commutateur et le relâcher.  
Le frein de stationnement est serré.
2. Pour démarrer, appuyer suffisamment sur la pédale d'accélérateur.

## Descentes

Dans les descentes, un attelage tend à louvoyer plus tôt.

Avant la descente, rétrograder manuellement vers le rapport immédiatement inférieur et descendre la côte lentement.

## Contrôle de stabilité de la remorque

### Principe

Le système aide à rattraper les louvoiements de la remorque.

Le contrôle de stabilité de la remorque détecte les mouvements pendulaires et freine le véhicule rapidement et automatiquement pour quitter la plage de vitesses critique et stabiliser l'attelage.

### Généralités

Si la prise de courant de remorque est occupée, mais sans qu'une remorque soit attelée, par exemple quand vous utilisez un porte-vélos avec éclairage, le système peut aussi intervenir dans des situations de conduite extrêmes.

## Conditions de fonctionnement

Le système fonctionne quand vous tractez une remorque et que la prise de courant de remorque est occupée à partir d'environ 65 km/h.

### Limites du système

Le système ne peut pas intervenir ou intervient trop tard dans les situations suivantes :

- ▶ Lorsque la remorque se renverse immédiatement, par exemple sur route glissante ou sur chaussée non stabilisée.
- ▶ Lorsqu'une remorque dont le centre de gravité haut se renverse avant qu'un mouvement pendulaire ne soit détecté.
- ▶ Lorsque le contrôle dynamique de stabilité DSC est désactivé ou en panne.
- ▶ Si la consommation électrique d'une remorque est trop faible pour être détectée par le système, par exemple en raison de feux arrière à LED.

## Activation du mode remorque

### Principe

Si le véhicule roule avec une remorque ou un porte-charge et que la prise de courant de remorque n'est pas affectée, il se peut que les fonctions de certains systèmes d'assistance au conducteur soient limitées ou que ceux-ci présentent des dysfonctionnements. Pour éviter les dysfonctionnements, activer le mode remorque.

### Activation

1. « CAR »
2. « Réglages »
3. « Réglages généraux »
4. « Mode remorque »
5. « Mode remorque »

## Attelage de remorque avec rotule escamotable électrique

### Généralités

La rotule escamotable se trouve sur la face inférieure du véhicule.

### Consignes de sécurité

#### AVERTISSEMENT

Une rotule non verrouillée peut entraîner une tenue de route instable ou des accidents. Risque d'accident ou risque de dommages matériels. Contrôler si la rotule est correctement verrouillée avant de rouler avec une remorque ou un porte-charge.

La LED de la touche s'allume en rouge si la rotule d'attelage n'est pas correctement verrouillée.

#### REMARQUE

L'attelage de remorque est conçu pour une utilisation avec une remorque. Une rotule d'attelage de remorque sortie peut se déformer pendant la conduite sans remorque ni porte-charge. Risque de dommages matériels. Rentrer la rotule lors des trajets sans remorque ni porte-charge.

### Aperçu

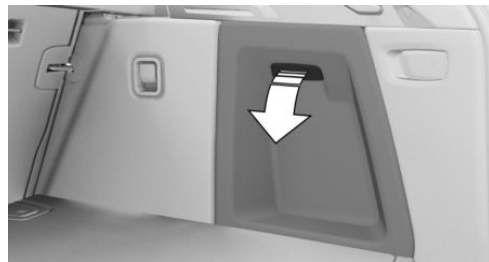

La touche de basculement de la rotule à l'extérieur et à l'intérieur se trouve derrière la garniture latérale droite dans le compartiment à bagages. Ouvrir le cache de la garniture latérale droite.

### Conditions de fonctionnement

Pour pivoter la rotule, les conditions suivantes doivent être réunies :

- ▷ Le véhicule se trouve à l'horizontale.
- ▷ Le hayon est ouvert.
- ▷ La prise électrique de la remorque n'est pas branchée.
- ▷ Le mode remorque n'est pas activé.
- ▷ Niveau de charge de la batterie du véhicule suffisant.

La LED située dans la touche s'allume en vert quand le système est prêt à fonctionner.

### Basculer la rotule à l'extérieur

1. Ouvrir le compartiment à bagages.
2. S'écarter de la zone de basculement de la rotule derrière le véhicule.
3.  Appuyer sur la touche dans le compartiment à bagages.  
La rotule bascule à l'extérieur. La LED dans la touche clignote en vert.
4. Attendre que la rotule ait atteint sa position finale.

## Basculer la rotule à l'intérieur

1. Dételer la remorque ou le porte-charge.
2. Le cas échéant, retirer les pièces amovibles des dispositifs de stabilisation de la trajectoire.
3. Retirer de la prise de courant la fiche d'alimentation en électrique de la remorque ainsi que, le cas échéant, l'adaptateur.
4.  Appuyer sur la touche dans le compartiment à bagages.  
La rotule bascule à l'intérieur. La LED dans la touche clignote en vert.
5. Attendre que la rotule ait atteint sa position finale.

## Interruption ou renversement du mouvement de pivotement

### Généralités

Le mouvement de pivotement est interrompu automatiquement, éventuellement renversé ou non réalisé, lorsque des valeurs limites d'intensité de courant sont dépassées, par exemple à de très basses températures ou en cas de résistances mécaniques. La LED incorporée à la touche s'allume en rouge.

### Répétition du mouvement de pivotement lorsque le moteur tourne

1. Activer l'état de marche avec le bouton Start/Stop.
2.  Maintenir enfoncée la touche dans le compartiment à bagages jusqu'à ce que la rotule soit entièrement rentrée ou sortie.

Le cas échéant, renouveler le mouvement de pivotement en appuyant sur la touche lorsque le moteur tourne.

La LED de la touche s'allume en vert lorsque la rotule a atteint sa position finale.

En cas d'interruption répétée du mouvement de pivotement, contacter un partenaire de service

après-vente du constructeur ou un autre partenaire de service après-vente qualifié ou un atelier spécialisé.

## Prise de courant de remorque



La prise de courant de remorque se trouve sur l'attelage de remorque.

Rabattre le cache vers le bas.

## Anneau pour câble de sécurité

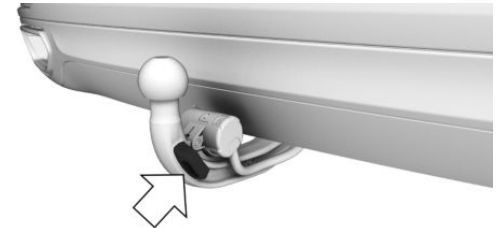

Un anneau est monté sur l'attelage de remorque pour fixer le câble de sécurité de la remorque.

Lors de la conduite avec remorque, accrocher le câble de sécurité de la remorque sur l'anneau pour accroître la sécurité.

Veiller à ce que le câble de sécurité ne soit pas bloqué et qu'il ne pende pas au sol.

## Utilisation de porte-bagages arrière

---

La rotule de l'attelage de remorque peut servir de support à des porte-bagages arrière, par exemple des systèmes de porte-vélos.

Pour utiliser des porte-bagages arrière, respecter les informations indiquées sur ces derniers.

Plus d'informations :

Porte-bagages arrière, voir page [311](#).

# Économie de carburant

## Équipement du véhicule

Ce chapitre comprend tous les équipements de série, spécifiques à un pays et en option, proposés pour cette série de modèles. C'est pourquoi, les équipements et les fonctions indisponibles dans un véhicule en raison des options choisies ou de la version de pays, sont également décrits. Ceci s'applique également aux fonctions et systèmes de sécurité. L'utilisation des fonctions et systèmes correspondants implique le respect des lois et des règlements en vigueur.

## Réduire la consommation de carburant

### Généralités

Votre véhicule contient des technologies sophistiquées permettant la réduction des valeurs de consommation et d'émissions.

La consommation de carburant dépend de différents facteurs.

Certaines mesures, par exemple un style de conduite modéré et un entretien régulier, peuvent exercer une influence sur la consommation de carburant et sur les répercussions sur l'environnement.

### Enlever les charges inutiles

Un poids supplémentaire accroît la consommation de carburant.

### Démonter les équipements amovibles dès qu'ils ne sont plus nécessaires

Enlever les rétroviseurs additionnels, la galerie porte-bagages du toit ou le porte-bagages arrière lorsqu'ils ne sont plus nécessaires.

Des équipements supplémentaires montés sur le véhicule diminuent les qualités aérodynamiques et augmentent la consommation de carburant.

### Fermer les vitres et le toit ouvrant en verre

Un toit ouvrant en verre ouvert ou des vitres ouvertes augmentent la résistance aérodynamique et, ainsi, la consommation de carburant.

### Pneus

#### Généralités

Les pneus peuvent influencer la consommation de diverses manières ; la taille des pneus par exemple peut influencer la consommation de carburant.

### Contrôler régulièrement la pression de gonflage des pneus

Contrôler la pression de gonflage des pneus au moins deux fois par mois et avant d'entreprendre un long trajet, et la rétablir le cas échéant.

Une pression de gonflage insuffisante augmente la résistance au roulement et accroît ainsi la consommation de carburant et l'usure des pneus.

Plus d'informations :

Indications sur la pression de gonflage des pneus, voir page [324](#).

### Prendre la route sans attendre

Ne pas laisser tourner le moteur au ralenti, véhicule à l'arrêt, pour le faire chauffer mais se mettre en route immédiatement après le démarrage et rouler à des régimes modérés.

C'est ainsi que le moteur froid atteint le plus rapidement sa température de service.

## Conduire avec anticipation

Conduire avec anticipation et régularité réduit la consommation de carburant.

Éviter les accélérations et les freinages inutiles.

Pour cela, garder une distance suffisante par rapport au véhicule qui précède.

## Éviter les régimes élevés

Conduire à faible régime réduit la consommation de carburant et l'usure.

Le cas échéant, observer l'affichage du point de changement de vitesse du véhicule.

## Exploiter la décélération

En s'approchant d'un feu rouge, lever le pied de l'accélérateur et laisser le véhicule rouler sur sa lancée.

Dans les descentes, lever le pied de l'accélérateur et laisser le véhicule rouler.

En décélération, l'alimentation en carburant est coupée.

## En cas d'arrêt prolongé, couper le moteur

### Arrêt du moteur

Couper le moteur pendant les arrêts prolongés, par exemple aux feux, aux passages à niveau ou dans les bouchons.

### Fonction Start/Stop automatique

Lors d'un arrêt, la fonction Start/Stop automatique de votre véhicule coupe automatiquement le moteur.

Si vous arrêtez le moteur et que vous le redémarrez ensuite, la consommation de carburant et les émissions baissent par rapport à un moteur qui tourne en permanence. Même un arrêt de quelques secondes peut permettre de faire des économies.

La consommation de carburant dépend en outre d'autres facteurs, tels que le style de conduite,

les conditions de circulation, l'entretien ou les facteurs environnementaux.

## Désactivation des fonctions actuellement inutilisées

Certaines fonctions, comme le chauffage de siège ou le dégivrage de la lunette arrière, exigent beaucoup d'énergie et augmentent la consommation de carburant, notamment en ville et dans la circulation en accordéon.

Couper ces fonctions si vous n'en avez pas besoin.

## Faire effectuer les travaux d'entretien

Faire effectuer régulièrement l'entretien du véhicule, pour obtenir une rentabilité et une durée de vie optimales. BMW recommande de faire effectuer les opérations d'entretien par un partenaire de service après-vente de BMW.

Pour cela, respecter également le système de maintenance BMW.

# Ravitaillement

## Équipement du véhicule

Ce chapitre comprend tous les équipements de série, spécifiques à un pays et en option, proposés pour cette série de modèles. C'est pourquoi, les équipements et les fonctions indisponibles dans un véhicule en raison des options choisies ou de la version de pays, sont également décrits. Ceci s'applique également aux fonctions et systèmes de sécurité. L'utilisation des fonctions et systèmes correspondants implique le respect des lois et des règlements en vigueur.

## Conseils à suivre lors du ravitaillement

### Généralités

Avant de faire l'appoint en carburant, tenir compte des remarques sur la qualité du carburant.

Pour le remplissage du réservoir, accrocher le pistolet du tuyau de ravitaillement dans le goulot du réservoir. Le soulèvement du pistolet pendant le ravitaillement en carburant entraîne :

- ▶ Une coupure prématurée du pistolet.
- ▶ Une réduction du recyclage des vapeurs de carburant.

Le réservoir de carburant est plein lorsque le pistolet coupe le débit pour la première fois.

Respecter les règles de sécurité affichées dans les stations-service.

Plus d'informations :

Qualité de carburant, voir page [351](#).

## Consignes de sécurité

### ⚠ REMARQUE

Lorsque l'autonomie est inférieure à 50 km, le moteur pourrait ne plus être suffisamment alimenté en carburant. Les fonctions du moteur ne sont plus assurées. Risque de dommages matériels. Refaire le plein à temps.

### ⚠ REMARQUE

Les carburants sont toxiques et agressifs. Un trop-plein du réservoir de carburant peut endommager l'installation de carburant. En cas de contact avec des surfaces peintes, celles-ci peuvent être endommagées. L'environnement est pollué. Risque de dommages matériels. Éviter le trop-plein.

## Bouchon de réservoir

### Ouverture

1. Pour ouvrir la trappe du réservoir, appuyer sur le bord arrière, flèche. La trappe du réservoir s'ouvre.



2. Tourner le bouchon du réservoir en sens antihoraire.

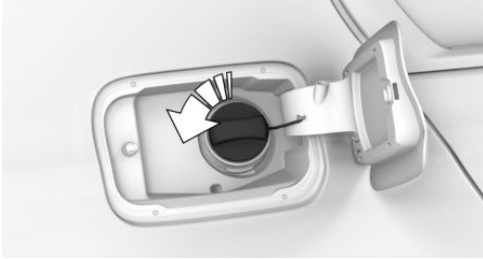

3. Placer le bouchon dans le support prévu sur la trappe du réservoir.

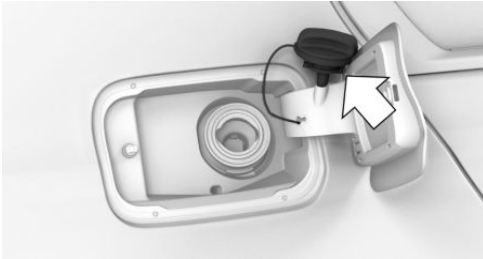

## Déverrouillage d'urgence

Dans certains cas, il peut être nécessaire de déverrouiller manuellement la trappe du réservoir, par ex. en cas de défaut électrique.

Faire déverrouiller la trappe du réservoir par un partenaire de service après-vente du constructeur ou un autre partenaire de service après-vente qualifié ou par un atelier qualifié.

## Fermeture

### AVERTISSEMENT

La bande de fixation du bouchon de réservoir peut être coincée et écrasée lors de la fermeture. Le bouchon peut alors ne pas pouvoir se fermer correctement. Du carburant ou des vapeurs de carburant peuvent s'échapper. Risque de blessures ou risque de dommages matériels. Veiller lors de la fermeture du bouchon à ce que la bande de fixation ne soit pas coincée ni écrasée.

1. Mettre en place le bouchon de réservoir et le tourner dans le sens horaire jusqu'à entendre un clic.
2. Refermer la trappe du réservoir jusqu'à ce qu'elle s'enclenche.

# Roues et pneus

## Équipement du véhicule

Ce chapitre comprend tous les équipements de série, spécifiques à un pays et en option, proposés pour cette série de modèles. C'est pourquoi, les équipements et les fonctions indisponibles dans un véhicule en raison des options choisies ou de la version de pays, sont également décrits. Ceci s'applique également aux fonctions et systèmes de sécurité. L'utilisation des fonctions et systèmes correspondants implique le respect des lois et des règlements en vigueur.

## Pression de gonflage des pneus

### Généralités

L'état des pneus et la pression de gonflage ont une influence sur :

- ▶ La durée de vie des pneus.
- ▶ La sécurité de conduite.
- ▶ Le confort dynamique.
- ▶ Consommation actuelle de carburant.

### Consigne de sécurité

#### **AVERTISSEMENT**

Un pneu dont la pression de gonflage est trop faible ou sans pression risque de fortement chauffer et d'être endommagé. Cela limite les caractéristiques de conduite, par exemple, le comportement de direction et de freinage. Risque d'accident. Contrôler régulièrement la pression de gonflage des pneus et la rectifier si nécessaire, par exemple deux fois par mois et avant d'entreprendre un long trajet.

## Indications sur la pression de gonflage des pneus

### Sur le montant de la porte



Les données relatives à la pression de gonflage des pneus sont indiquées sur le montant de la porte conducteur.

Les indications sur la pression de gonflage s'appliquent aux dimensions et marques de pneus recommandées par le constructeur du véhicule pour le type de véhicule correspondant.

Selon la charge du véhicule, les pressions de gonflage des pneus spécifiées pour la charge s'appliquent. Par exemple : si le véhicule n'est pas complètement chargé, la pression optimale de gonflage des pneus est celle indiquée pour une charge partielle.

Pour plus d'informations sur les pneus et jantes, contacter un partenaire de service après-vente du constructeur ou un autre partenaire de service après-vente qualifié ou un atelier qualifié.

### Sur l'écran de contrôle

Il est possible d'afficher sur l'écran de contrôle la pression de gonflage des pneus montés actuelle.

Pour un affichage correct, la taille des pneus doit avoir été enregistrée dans le système et avoir été réglée en fonction des pneus montés.

La pression actuelle de gonflage des pneus est indiquée sur chacun des pneus.

## Contrôle de la pression de gonflage des pneus

### Généralités

Les pneus chauffent pendant la conduite. La pression de gonflage des pneus augmente avec la température.

Les pneus présentent une perte de pression naturelle et homogène.

Les dispositifs de remplissage peuvent afficher des valeurs inférieures de 0,1 bar maximum.

### Contrôle au moyen des informations sur la pression de gonflage des pneus indiquées sur le montant de la porte

1. Déterminer les pressions de consigne de gonflage pour les pneus qui sont montés.
2. Vérifier la pression de gonflage des quatre pneus, par exemple avec un dispositif de remplissage.
3. Corriger la pression de gonflage d'un pneu si la valeur actuelle diffère de la valeur de consigne.
4. Vérifier si tous les capuchons de valve sont vissés sur les valves de pneu.

Les informations sur la pression de gonflage des pneus figurant sur la plaquette prévue à cet effet et située sur le montant de la porte, se réfèrent uniquement aux pneus froids ou aux pneus dont la température est égale à la température ambiante.

Contrôler les pressions de gonflage des pneus uniquement lorsque les pneus sont froids, c'est-à-dire :

- ▶ Un trajet maximum de 2 km n'a pas été dépassé.
- ▶ Si le véhicule n'a plus roulé pendant au moins 2 heures après un trajet.

Contrôler régulièrement la pression de gonflage de la roue de secours dans le compartiment à bagages et la corriger le cas échéant.

### Contrôle au moyen des informations sur la pression de gonflage des pneus indiquées sur l'écran de contrôle

1. « CAR »
2. « Statut véhicule »
3. (!) « Contrôle pression des pneus (RDC) »
4. Vérifier si les pressions de gonflage actuelles des pneus ne diffèrent pas de la valeur de consigne.
5. Corriger la pression de gonflage d'un pneu si la valeur actuelle diffère de la valeur de consigne.

### Après la correction de la pression de gonflage

Avec l'avertisseur de crevaison RPA :

Réinitialiser l'avertisseur de crevaison RPA.

Lors du contrôle de pression des pneus :

Les pressions de gonflage des pneus corrigées sont automatiquement prises en compte. S'assurer que les réglages adéquats des pneus ont été effectués.

Si les pneus ne sont pas mentionnés dans les informations sur la pression de gonflage indiquées sur l'écran de contrôle, réinitialiser le contrôle de pression des pneus.

### Code de vitesse

Désignation	Vitesse maximale
Q	jusqu'à 160 km/h
R	jusqu'à 170 km/h
S	jusqu'à 180 km/h
T	jusqu'à 190 km/h
H	jusqu'à 210 km/h
V	jusqu'à 240 km/h
W	jusqu'à 270 km/h

Désignation	Vitesse maximale
Y	jusqu'à 300 km/h
(Y)	supérieure à 300 km/h

## Profil des pneus

### Pneus d'été

La profondeur de sculpture des pneus ne doit pas être inférieure à 3 mm, sans quoi il y aura un risque élevé d'aquaplaning.

### Pneus d'hiver

La profondeur de sculpture des pneus ne doit pas être inférieure à 4 mm, sans quoi l'aptitude hivernale sera limitée.

### Profondeur de sculpture minimale



Des témoins d'usure sont visibles sur le pourtour du pneu. Ces témoins d'usure ont une hauteur réglementaire minimale de 1,6 mm.

Les positions des témoins d'usure sont signalés par TWI, Tread Wear Indicator, sur le flanc des pneus.

## Dommages des pneus

### Généralités

Contrôler régulièrement l'état des pneus : absence de dommage, présence de corps étrangers et usure.

Symptômes de la détérioration d'un pneu ou d'un autre dysfonctionnement du véhicule :

- ▷ Vibrations inhabituelles.
- ▷ Bruits de roulement ou de fonctionnement inhabituels.
- ▷ Comportement de conduite inhabituel comme le véhicule tire fortement à gauche ou à droite.

Les dommages peuvent être causés par les situations suivantes :

- ▷ Passage sur des bordures de trottoir.
- ▷ Chaussée endommagée.
- ▷ Pression de gonflage des pneus insuffisante.
- ▷ Surcharge du véhicule.
- ▷ Stockage non conforme des pneus.

### Consignes de sécurité

#### AVERTISSEMENT

Lorsque le pneu est endommagé, sa pression peut diminuer, ce qui peut entraîner une perte de contrôle du véhicule. Risque d'accident. En cas d'indice d'endommagement du pneu pendant la conduite, réduire immédiatement la vitesse et stopper. Faire contrôler les roues et les pneus. Pour cela, se rendre en roulant avec précaution auprès d'un partenaire de service après-vente du constructeur ou un autre partenaire de service après-vente qualifié ou d'un atelier qualifié. Si nécessaire, y faire remorquer le véhicule ou l'y faire transporter. Ne pas réparer les pneus endommagés, mais les remplacer.

### **AVERTISSEMENT**

Le passage rapide sur des obstacles, par exemple sur des bordures de trottoir ou des chaussées détériorées, peut endommager les pneus. Les grandes roues possèdent une section de pneumatique plus faible. Si la section de pneumatique est plus faible, le risque d'endommagement des pneus augmente. Risque d'accident et de dommages matériels. Si possible, éviter les obstacles ou les passer lentement et avec précaution.

## Âge des pneus

### Recommandation

Quelle que soit la profondeur de sculpture des pneus, remplacer les pneus au moins tous les 6 ans.

### Date de fabrication

La date de fabrication du pneu se trouve sur le flanc.

Désignation	Date de fabrication
DOT ... 3820	38e semaine 2020

## Changement de roues et de pneus

### Montage et équilibrage

Confier le montage et l'équilibrage de la roue à un partenaire de service après-vente du constructeur ou à un autre partenaire de service après-vente qualifié ou à un atelier qualifié.

## Combinaison roue/pneumatique

### Généralités

Contactez un partenaire de service du constructeur, un autre partenaire de service après-vente qualifié ou un atelier qualifié pour connaître la bonne combinaison roue/pneumatique et les différentes jantes pour le véhicule.

### Consignes de sécurité

#### **AVERTISSEMENT**

Les roues et pneus qui ne conviennent pas au véhicule peuvent endommager des pièces du véhicule, par exemple par contact avec la carrosserie à la suite de tolérances existantes malgré une taille nominale identique. Risque d'accident. Le constructeur du véhicule recommande d'utiliser des roues et des pneus homologués pour le type de véhicule considéré.

#### **AVERTISSEMENT**

Les jantes acier peuvent entraîner des problèmes techniques, par exemple le desserrage autonome des vis de roue et l'endommagement des disques de frein. Risque d'accident. Ne pas monter de jantes acier.

#### **AVERTISSEMENT**

Une combinaison jantes/pneus incorrecte nuit aux caractéristiques de conduite du véhicule et aux différents systèmes, comme le système d'antiblocage des roues ABS ou le contrôle dynamique de stabilité DSC. Il y a risque d'accident. Pour conserver intactes les excellentes caractéristiques routières du véhicule, utiliser uniquement des pneus de même marque, avec le même dessin de sculptures sur la bande de roulement. Le constructeur du véhicule recommande d'utiliser des roues et des pneus homologués pour le type de véhicule considéré.

Après une crevaison, rétablir la combinaison roue/pneumatique d'origine.

### **⚠ AVERTISSEMENT**

Des vis de roue non appropriées, par exemple, des vis de roue d'une seule pièce, risquent de se desserrer ou de se dévisser. La roue risque de se détacher au cours du trajet. Risque d'accident. Utiliser uniquement des vis de roue en deux parties homologuées par le constructeur du véhicule pour les roues correspondantes.

## Marques et types de pneus recommandés



Pour chaque taille de pneus, certaines marques de pneus sont recommandées par le constructeur du véhicule. Les marques de pneus sont reconnaissables par l'astérisque sur le flanc des pneus.

## Nouveaux pneus

Les particularités de la fabrication font que l'adhérence au sol des pneumatiques neufs n'est pas encore optimale.

Conduire avec retenue pendant les premiers 300 km.

## Pneus rechapés

### **⚠ AVERTISSEMENT**

Les pneus rechapés peuvent présenter des carcasses différentes. Plus leur vieillissement est avancé, plus leur longévité peut être réduite. Risque d'accident. Ne pas utiliser de pneus rechapés.

Le constructeur du véhicule recommande de ne pas utiliser de pneus rechapés.

## Pneus d'hiver

### Généralités

Les pneus d'hiver sont recommandés pour rouler dans des conditions hivernales.

Les pneus quatre saisons portant le marquage M+S ont de meilleures propriétés hivernales que les pneus d'été, mais ils n'égalent pas les performances des pneus d'hiver.

### Vitesse maximale avec pneus d'hiver

Si la vitesse maximale du véhicule est supérieure à la vitesse autorisée pour les pneus d'hiver, une plaque informative rappelant la vitesse maximale autorisée doit être apposée dans le champ visuel du conducteur. La plaque informative est disponible auprès d'un partenaire de service après-vente du constructeur, un autre partenaire de service après-vente qualifié ou un atelier qualifié.

Si les pneus d'hiver sont montés, respecter la vitesse maximale autorisée et ne pas la dépasser.

## Permutation des roues entre les essieux

### **⚠ AVERTISSEMENT**

Un changement de roue entre les essieux sur les véhicules dont les dimensions des pneumatiques et des jantes sont différentes sur l'essieu avant et l'essieu arrière peut endommager les

pneumatiques et le véhicule. Risque d'accident. Sur les véhicules dont les dimensions des pneumatiques et des jantes sont différentes entre l'essieu avant et l'essieu arrière, ne pas changer les roues entre les essieux.

## Stockage des pneus

### Pression de gonflage des pneus

Ne pas dépasser la pression de gonflage maximale indiquée sur le flanc des pneus.

### Stockage

- ▶ Conserver les roues chaussées ou les pneus dans un endroit frais, sec et sombre.
- ▶ Protéger les pneus de l'huile, de la graisse et des solvants.
- ▶ Ne pas conserver les pneus dans des sacs en plastique.
- ▶ Éliminer les salissures présentes sur les roues ou les pneus.

## Dépannage en cas de crevaison

### Mesures de sécurité

- ▶ Garer le véhicule le plus loin possible de la circulation et sur un sol stabilisé.
- ▶ Allumer les feux de détresse.
- ▶ Caler le véhicule pour qu'il ne risque pas de rouler, en plus, serrer le frein de stationnement.
- ▶ Bloquer le verrouillage du volant dans la position rectiligne des roues.
- ▶ Faire descendre tous les passagers et les amener en dehors de la zone dangereuse, par exemple derrière la glissière de sécurité.
- ▶ Placer éventuellement le triangle de présignalisation à la distance appropriée.

## Système Mobility

### Principe

Le système Mobility vous permet d'étanchéifier à court terme des endommagements mineurs du pneumatique, vous permettant de continuer à rouler. Pour cela, un produit d'étanchéité liquide pompé dans le pneu obture l'endommagement de l'intérieur en durcissant.

### Généralités

- ▶ Tenir compte des consignes d'utilisation du système Mobility apposées sur le compresseur et le réservoir de produit d'étanchéité.
- ▶ L'emploi du système Mobility peut s'avérer sans effet si le pneu présente une entaille d'environ 4 mm ou plus.
- ▶ Contacter un partenaire de service après-vente du constructeur ou un autre partenaire de service après-vente qualifié ou un atelier qualifié si le pneu ne peut pas être réparé.
- ▶ Laisser les corps étrangers à l'intérieur du pneu. Retirer les corps étranger uniquement s'ils dépassent nettement du pneu.
- ▶ Retirer l'autocollant de limitation de vitesse sur le réservoir de produit d'étanchéité et le coller sur le volant.
- ▶ L'utilisation d'un produit d'étanchéité de pneu peut endommager le système électronique de roue. Dans ce cas, faire remplacer l'électronique à la prochaine occasion.
- ▶ Le compresseur peut être utilisé pour le contrôle de la pression de gonflage.

## Aperçu

### Rangement



Le système Mobility se trouve dans le rangement sous le plancher du compartiment à bagages.

Relever le plancher du compartiment à bagages.

### Réservoir de produit d'étanchéité

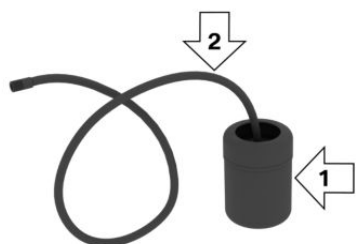

- ▷ Réservoir de produit d'étanchéité, flèche 1.
- ▷ Flexible de remplissage, flèche 2.

Tenir compte de la date de péremption indiquée sur le réservoir de produit d'étanchéité.

## Compresseur

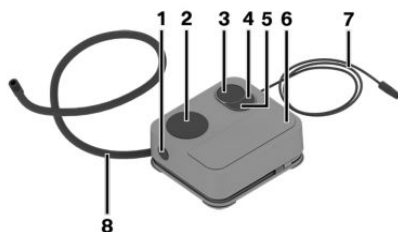

- 1 Déverrouillage de la bombe de produit de colmatage
- 2 Logement bombe produit colmatage
- 3 Affichage pression de gonflage des pneus
- 4 Touche Réduire pression gonflage pneus
- 5 Bouton marche/arrêt
- 6 Compresseur
- 7 Fiche/câble de prise de courant
- 8 Flexible de raccordement

## Mesures de sécurité

- ▷ Garer le véhicule le plus loin possible de la circulation et sur un sol stabilisé.
- ▷ Allumer les feux de détresse.
- ▷ Caler le véhicule pour qu'il ne risque pas de rouler, en plus, serrer le frein de stationnement.
- ▷ Bloquer le verrouillage du volant dans la position rectiligne des roues.
- ▷ Faire descendre tous les passagers et les amener en dehors de la zone dangereuse, par exemple derrière la glissière de sécurité.
- ▷ Placer éventuellement le triangle de présignalisation à la distance appropriée.

## Injection du produit d'étanchéité

### Consignes de sécurité

#### **⚠ DANGER**

Lorsque le tuyau d'échappement est bouché ou que la ventilation est insuffisante, des gaz d'échappement nocifs peuvent pénétrer dans le véhicule. Les gaz d'échappement contiennent des matières dangereuses incolores et inodores. Dans les locaux fermés, les gaz d'échappement peuvent également s'accumuler à l'extérieur du véhicule. Il y a danger de mort. Maintenir libre le tuyau d'échappement et assurer une ventilation suffisante.

#### **⚠ REMARQUE**

Le compresseur peut surchauffer en cas de fonctionnement prolongé. Risque de dommages matériels. Ne pas faire tourner le compresseur plus de 10 minutes.

### Remplissage

1. Secouer le réservoir de produit d'étanchéité.



2. Extraire entièrement le tuyau de remplissage du cache du réservoir de produit d'étanchéité. Ne pas plier le flexible.

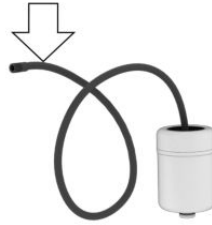

3. Insérer le réservoir de produit d'étanchéité dans le boîtier situé sur le carter de compresseur jusqu'à l'entendre s'enclencher.

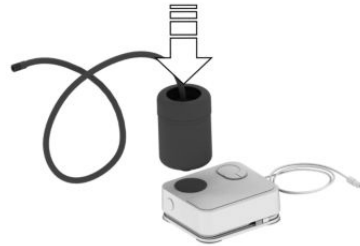

4. Visser le flexible de raccordement sur la valve de la roue défectueuse.

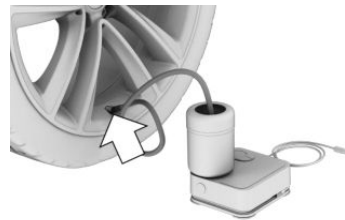

5. Tandis que le compresseur est encore éteint, brancher la fiche dans la prise de courant dans l'habitacle du véhicule.



6. Démarrer le compresseur lorsque l'état opérationnel ou l'état de marche est activé.



Laisser tourner le compresseur pendant 10 minutes maximum pour injecter le produit d'étanchéité et atteindre une pression de gonflage d'environ 2,0 bars.

Lors de l'injection du produit d'étanchéité, la pression de gonflage peut s'élever jusqu'à 5 bars environ pendant un court instant. Ne pas couper le compresseur pendant cette phase.

## Contrôle et ajustement de la pression de gonflage des pneus

### Contrôle

1. Couper le contact du compresseur.
2. Lire la pression sur l'affichage de pression des pneumatiques.

Pour pouvoir continuer à rouler, la pression de gonflage doit être d'au moins 2 bars.

## Retirer le réservoir de produit d'étanchéité et le ranger

1. Dévisser le flexible de remplissage du réservoir de produit d'étanchéité de la valve du pneu.
2. Appuyer sur le déverrouillage rouge.
3. Retirer le bidon de produit d'étanchéité du compresseur.
4. Emballer et ranger le réservoir de produit d'étanchéité pour éviter de salir le compartiment à bagages.

## La pression minimale de gonflage des pneus n'est pas atteinte

1. Débrancher la fiche de la prise de courant située dans l'habitacle du véhicule.
2. Parcourir 10 m en marche avant et arrière pour répartir le produit d'étanchéité dans le pneu.
3. Visser le flexible de raccordement du compresseur directement sur la valve de pneu.

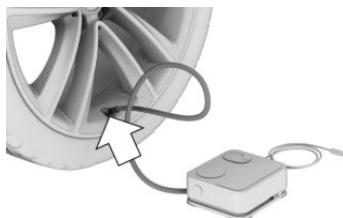

4. Brancher la fiche dans la prise de courant dans l'habitacle du véhicule.



5. Démarrer le compresseur lorsque l'état opérationnel ou l'état de marche est activé.  
 Contacter un partenaire de service après-vente du constructeur, un autre partenaire de service après-vente qualifié ou un atelier qualifié si la pression de gonflage n'atteint pas 2 bar.  
 Si la pression de gonflage est d'au moins 2 bar, voir La pression minimale de gonflage est atteinte.
6. Dévisser le tuyau de raccordement du compresseur de la valve du pneu.
7. Débrancher la fiche de la prise de courant située dans l'habitacle du véhicule.
8. Ranger le système Mobility dans le véhicule.

### La pression minimale de gonflage est atteinte

1. Dévisser le tuyau de raccordement du compresseur de la valve du pneu.
2. Débrancher la fiche de la prise de courant située dans l'habitacle du véhicule.
3. Ranger le système Mobility dans le véhicule.
4. Rouler tout de suite environ 10 km afin que le produit d'étanchéité se répartisse uniformément dans le pneu.

Ne pas dépasser une vitesse de 80 km/h.

Si possible, ne pas descendre en dessous de 20 km/h.

### Ajustement

1. S'arrêter à un endroit approprié.
2. Visser le flexible de raccordement du compresseur directement sur la valve de pneu.

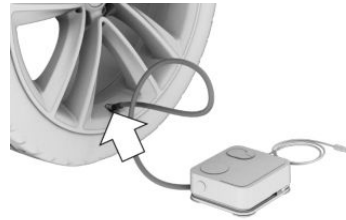

3. Brancher la fiche dans la prise de courant dans l'habitacle du véhicule.



4. Corriger la pression de gonflage des pneus à au moins 2,0 bar.
  - ▶ Augmenter la pression de gonflage des pneus : démarrer le compresseur lorsque l'état opérationnel ou l'état de marche est activé.
  - ▶ Réduire la pression de gonflage des pneus : appuyer sur la touche du compresseur.
5. Dévisser le tuyau de raccordement du compresseur de la valve du pneu.
6. Débrancher la fiche de la prise de courant située dans l'habitacle du véhicule.
7. Ranger le système Mobility dans le véhicule.

### Poursuite du trajet

Ne pas dépasser la vitesse maximum autorisée de 80 km/h.

Réinitialiser l'avertisseur de crevaison RPA.

Réinitialiser le contrôle de pression des pneus.

Faire remplacer le pneu défectueux et le réservoir de produit d'étanchéité du système Mobility rapidement.

Plus d'informations :

- ▷ Avertisseur de crevaison RPA, voir page 340.
- ▷ Contrôle de pression des pneus, voir page 334.

## Chaînes à neige

### Consignes de sécurité

#### AVERTISSEMENT

Le montage de chaînes à neige sur des pneus inadaptés peuvent entraîner le contact des chaînes avec des parties du véhicule. Risque d'accident ou risque de dommages matériels. Monter les chaînes à neige uniquement sur des pneus adaptés et classés comme adaptés à l'utilisation avec des chaînes à neige par le constructeur.

#### AVERTISSEMENT

Des chaînes à neige pas suffisamment tendues risquent d'endommager les pneus et des pièces du véhicule. Risque d'accident ou risque de dommages matériels. Veiller à ce que les chaînes à neige soient toujours suffisamment tendues. Si nécessaire, retendre les chaînes en suivant les indications du par un partenaire de service du constructeur.

### Chaînes à neige à maillons fins

Le constructeur du véhicule recommande l'utilisation de chaînes à neige à maillons fins. Certaines chaînes à neige à maillons fins ont été testées par le constructeur du véhicule et homologuées comme étant sûres et adaptées.

De plus amples informations concernant les chaînes à neige adaptées sont disponibles auprès d'un partenaire de service après-vente du constructeur ou d'un autre partenaire de service après-vente qualifié ou d'un atelier qualifié.

### Utilisation

Les chaînes à neige doivent impérativement être montées par paire sur les roues arrière avec des pneus de la taille indiquée ci-après :

- ▷ 255/45 R 20.

Respecter les indications du fabricant des chaînes.

Avec des chaînes à neige, ne pas initialiser l'avertisseur de crevaison RPA pour éviter toute erreur d'affichage.

Avec des chaînes à neige, ne pas réinitialiser le contrôle de pression des pneus pour éviter toute erreur d'affichage.

En cas de conduite avec des chaînes à neige, activer brièvement le Contrôle dynamique de traction DTC pour optimiser la traction.

### Vitesse maximale avec des chaînes à neige

Avec des chaînes à neige, ne pas dépasser 50 km/h.

## Contrôle de pression des pneus

### Principe

Le système surveille la pression de gonflage des quatre pneus montés. Le système avertit en cas de chute de pression sensible sur un ou plusieurs pneus.

### Généralités

Des capteurs situés dans les valves, mesurent la pression de gonflage et la température des pneus.

Grâce aux paramètres des pneus configurés dans iDrive, le système peut comparer automatiquement les pressions de consigne prédéfinies aux pressions de gonflage actuelles.

Si les pneus ne sont pas mentionnés dans les informations sur la pression de gonflage du véhicule, comme cela peut être le cas des pneus soumis à une homologation spéciale, réinitialiser le système. Ainsi, les pressions de gonflage actuelles sont enregistrées comme pressions de consigne.

Pour la commande du système, observer aussi les informations et les instructions au chapitre Pression de gonflage des pneus.

Plus d'informations :

Pression de gonflage des pneus, voir page 324.

## Consigne de sécurité

### AVERTISSEMENT

Si les données indiquées dans les paramètres des pneus sont erronées, les pressions de consigne ne seront pas correctes. Dans ce cas, le système ne pourra pas émettre de message fiable en cas de chute de la pression de gonflage des pneus. Il y a un risque de blessures et de dommages matériels. S'assurer que les dimensions des pneus montés s'affichent correctement et qu'elles concordent avec les indications situées sur les pneumatiques et les informations sur les pneumatiques.

## Conditions de fonctionnement

Pour qu'une perte de pression des pneus puisse être signalée de manière fiable, les conditions suivantes doivent être remplies côté système :

- ▶ Après chaque changement de roue ou de pneu, les données des pneus montés sur le véhicule doivent avoir été entrées correctement dans les paramètres des pneus.
- ▶ Le contrôle de pression des pneus s'active uniquement après un trajet de quelques minutes :

- ▶ Après un changement de roues ou de pneus.
- ▶ Après une réinitialisation, avec des pneus à homologation spéciale.
- ▶ Après la modification du réglage des pneus.
- ▶ Dans le cas des pneus avec homologation spéciale :
  - ▶ Après un changement de roues ou de pneus, le système a été réinitialisé à une pression de gonflage correcte.
  - ▶ Après une adaptation de la pression de gonflage des pneus à une nouvelle valeur, le système a été réinitialisé.
- ▶ Roues équipées d'un système électronique de roue.

## Paramètres des pneus

### Généralités

Les dimensions des pneus montés sont fournies dans les indications sur la pression de gonflage figurant sur le véhicule ou directement sur le pneu.

Il n'est pas nécessaire d'entrer à nouveau les données relatives aux pneus en cas de correction de la pression de gonflage.

Les données entrées en dernier pour les pneus d'été et les pneus d'hiver ont été mémorisées par le système. Cela permet de sélectionner les derniers réglages d'un jeu de pneus après un changement de roues ou de pneus.

### Réglages

1. « CAR »
2. « Statut véhicule »
3.  « Contrôle pression des pneus (RDC) »
4. « Réglages des pneus »
5. « Sélect. pneus »
6. « Manuelle »
7. « Type de pneu »

- ▷ « Été »
  - ▷ « Hiv./ttes saisons »
8. Sélectionner le type des pneus montés sur l'essieu arrière.

Dans le cas des pneus avec homologation spéciale :

« Autres pneumatiques/circuit »

Respecter les instructions de la section Réinitialisation du système.

9. Sélectionner l'état de charge du véhicule après sélection de la taille des pneus.

10. « Enregistrer réglages pneus »

La mesure de la pression de gonflage des pneus démarre. Il indique l'état d'avancement de la mesure.

## Affichage d'état

### État actuel

Il est possible d'afficher l'état du système sur l'écran de contrôle, par exemple pour savoir si le système est activé.

1. « CAR »
2. « Statut véhicule »
3.  « Contrôle pression des pneus (RDC) »

L'état actuel s'affiche.

### Pression de gonflage actuelle

L'écran affiche la pression de gonflage actuelle de chaque pneu.

Les pressions de gonflage peuvent varier en conduite ou en raison de la température extérieure.

### Température actuelle des pneus

La température actuelle des pneus s'affiche.

Il est possible que la température actuelle des pneus varie en conduite ou en raison de la température extérieure.

## États de pneu

### Généralités

L'état des pneus et du système est indiqué sur l'écran de contrôle par la couleur des roues et par un texte.

Les éventuels messages peuvent persister si la pression de consigne n'est pas atteinte pendant la correction de la pression de gonflage des pneus.

### Toutes les roues vertes

- ▷ Le système est activé et se réfère, pour les avertissements, aux pressions de consigne.
- ▷ Dans le cas des pneus avec homologation spéciale : le système est activé et se réfère, pour les avertissements, aux dernières pressions de gonflage enregistrées lors de la réinitialisation.

### Une à quatre roues jaune(s)

Crevaision ou chute importante de pression sur le(s) pneu(s) indiqué(s).

### Roues grises

Les chutes de pression de gonflage des pneus ne sont éventuellement pas détectées.

Causes possibles :

- ▷ Dysfonctionnement.
- ▷ Mesure de la pression de gonflage en cours après la validation des paramètres des pneus.
- ▷ Pour les pneus avec homologation spéciale : la réinitialisation du système est effectuée.

### Dans le cas des pneus avec homologation spéciale : réinitialisation du système

1. « CAR »
2. « Statut véhicule »
3. « Contrôle pression des pneus (RDC) »

4. S'assurer que les réglages des pneus sont corrects.  
Paramètres des pneus, voir page 335.
5. Activer l'état de marche et ne pas démarrer.
6. Réinitialiser la pression des pneus :  
« Réinitialiser ».
7. Démarrer.

Les roues sont représentées en gris et le message suivant apparaît : « Réinit. pression des pneus en cours... ».

Après un trajet de plusieurs minutes, les pressions de gonflage des pneus réglées s'appliquent en tant que pressions de gonflage des pneus prédéfinies. La réinitialisation se termine automatiquement pendant le trajet.

Une fois la réinitialisation terminée, l'écran de contrôle représente les roues en vert et le texte suivant s'affiche : « Reset réussi. »

Il est possible d'interrompre le trajet à tout moment. La réinitialisation se poursuit automatiquement lors de la reprise du trajet.

## Messages : dans le cas des pneus sans homologation spéciale

### Généralités

En cas de message d'une pression de gonflage insuffisante, le contrôle dynamique de stabilité DSC est activé si nécessaire.

### Consigne de sécurité

#### AVERTISSEMENT

Un pneumatique normal endommagé présentant une pression d'air trop faible ou manquant limite les caractéristiques de conduite, par exemple le comportement de direction et de freinage. Risque d'accident. Ne pas poursuivre le trajet. Réparer la crevaison ou remplacer la roue.

## Si le contrôle de la pression de gonflage des pneus est nécessaire

### Message

Un symbole avec un message Check-Control s'affiche sur l'écran de contrôle.

Symbole	Cause possible
	Le gonflage n'a pas été effectué dans les règles de l'art, par ex. si le gonflage est insuffisant ou en cas de perte de pression de gonflage des pneus homogène et naturelle.

### Mesure

Contrôler régulièrement la pression de gonflage des pneus et la rectifier si nécessaire.

## Si la pression de gonflage des pneus est trop faible

### Message



Un voyant jaune s'allume sur le combiné d'instruments.

Par ailleurs, un symbole avec un message Check-Control s'affiche sur l'écran de contrôle.

Symbole	Cause possible
	Une chute de pression de pneu existe.

### Mesure

1. Réduire la vitesse. Ne plus dépasser une vitesse de 130 km/h.
2. Contrôler et, le cas échéant, corriger la pression des quatre pneus à la prochaine occasion, par exemple, dans une station-service.

## Si la pression de gonflage des pneus diminue fortement

### Message



Un voyant jaune s'allume sur le combiné d'instruments.

Un symbole s'affiche également avec le pneu correspondant dans un message Check-Control sur l'écran de contrôle.

### Symbole Cause possible



Une crevaison ou une fuite importante a été constatée.

### Mesure

1. Réduire la vitesse et s'arrêter prudemment. Éviter de donner des coups de frein ou des coups de volant brusques.
2. Respecter les consignes concernant la conduite à tenir en cas de crevaison.  
Conduite à tenir en cas de crevaison, voir page 339.

## Messages : dans le cas des pneus avec homologation spéciale

### Généralités

En cas de message d'une pression de gonflage insuffisante, le contrôle dynamique de stabilité DSC est activé si nécessaire.

### Consigne de sécurité

#### AVERTISSEMENT

Un pneumatique normal endommagé présentant une pression d'air trop faible ou manquante limite les caractéristiques de conduite, par exemple le comportement de direction et de freinage. Risque d'accident. Ne pas poursui-

vre le trajet. Réparer la crevaison ou remplacer la roue.

## Si le contrôle de la pression de gonflage des pneus est nécessaire

### Message

Un symbole avec un message Check-Control s'affiche sur l'écran de contrôle.

### Symbole Cause possible



Les pneus n'ont pas été gonflés conformément aux instructions. Ils ne sont, par exemple, pas assez gonflés.

Le système a reconnu un changement de roue, mais n'a pas été réinitialisé.

La pression des pneus a baissé depuis la dernière réinitialisation.

Pour le système, la remise à zéro n'a pas été effectuée. Le système se réinitialise, pour les avertissements, aux pressions de gonflage enregistrées en dernier lors de la réinitialisation.

### Mesure

1. Contrôler régulièrement la pression de gonflage des pneus et la rectifier si nécessaire.
2. Réinitialiser le système.

## Si la pression de gonflage des pneus est trop faible

### Message



Un voyant jaune s'allume sur le combiné d'instruments.

Par ailleurs, un symbole avec un message Check-Control s'affiche sur l'écran de contrôle.

Symbole	Cause possible
---------	----------------



Une chute de pression de pneu existe.

Pour le système, la remise à zéro n'a pas été effectuée. Le système se ré-fera, pour les avertissements, aux pressions de gonflage enregistrées en dernier lors de la réinitialisation.

### Mesure

1. Réduire la vitesse. Ne plus dépasser une vitesse de 130 km/h.
2. Contrôler et, le cas échéant, corriger la pression des quatre pneus à la prochaine occasion, par exemple, dans une station-service.
3. Répéter la réinitialisation du système.

## En cas de forte perte de la pression de gonflage des pneus

### Message



Un voyant jaune s'allume sur le combiné d'instruments.

Un symbole s'affiche également avec le pneu correspondant dans un message Check-Control sur l'écran de contrôle.

Symbole	Cause possible
---------	----------------



Une crevaison ou une fuite importante a été constatée.

Pour le système, la remise à zéro n'a pas été effectuée. Le système se ré-fera, pour les avertissements, aux pressions de gonflage enregistrées en dernier lors de la réinitialisation.

### Mesure

1. Réduire la vitesse et s'arrêter prudemment. Éviter de donner des coups de frein ou des coups de volant brusques.
2. Respecter les consignes concernant la conduite à tenir en cas de crevaison.  
Conduite à tenir en cas de crevaison, voir page 339.

## Conduite à tenir en cas de crevaison

1. Identifier le pneu endommagé.  
Contrôler la pression de gonflage des quatre pneus, par exemple avec l'affichage de la pression de gonflage des pneus d'un kit anticrevaison.

Dans le cas de pneus avec homologation spéciale : si la pression de gonflage est correcte dans les quatre pneus, il est possible que le contrôle de pression des pneus n'ait pas été réinitialisé. Procéder alors à la réinitialisation.

Si aucun dommage n'a pu être détecté au niveau des pneus, contacter un partenaire de service après-vente du constructeur ou un autre partenaire de service après-vente qualifié ou un atelier qualifié.

2. Réparer la crevaison, par exemple avec un kit anticrevaison ou en changeant la roue.  
L'utilisation d'un produit d'étanchéité, tel qu'un kit anticrevaison, peut endommager le système électronique de roue. Faire remplacer l'électronique à la prochaine occasion.

## Limites du système

### Température

La pression de gonflage dépend de la température du pneu.

Avec l'accroissement de la température du pneu, par exemple pendant la conduite ou du fait du rayonnement solaire, la pression de gonflage augmente.

La pression de gonflage diminue lorsque la température du pneu baisse.

En raison des seuils d'avertissement définis, le système peut par conséquent émettre un avertissement en cas de chute brutale de la température.

## Chute soudaine de pression des pneus

De graves avaries soudaines de pneu provoquées par des effets extérieurs ne peuvent pas être annoncées par le système.

## Le système n'a pas été réinitialisé

Dans le cas de pneus avec homologation spéciale : le système ne fonctionne pas correctement tant que la réinitialisation n'est pas effectuée ; il signale par exemple une crevaison bien que les pressions de gonflage soient correctes.

## Dysfonctionnement

### Message



Le voyant jaune clignote puis reste allumé. Un message Check-Control s'affiche. Les chutes de pression des pneus ne sont éventuellement pas détectées.

### Mesure

- ▷ Une roue sans système électronique de roue est montée : le cas échéant, faire contrôler les roues.
- ▷ Une roue sans système électronique de roue est montée, par exemple une roue de secours : le cas échéant, faire contrôler les roues.
- ▷ Perturbation par des installations ou des appareils avec la même fréquence radio : le système est automatiquement réactivé à la sortie du champ perturbateur.
- ▷ Dans le cas des pneus avec homologation spéciale : le système n'a pas pu terminer sa

réinitialisation. Réinitialiser à nouveau le système.

Dysfonctionnement : faire contrôler le système.

## Avertisseur de crevaison RPA

### Principe

Le système détecte une chute de pression de pneu en comparant les vitesses de rotation de chaque roue pendant la conduite.

En cas de chute de pression, le diamètre de la roue correspondante est modifié et, ainsi, sa vitesse de rotation. La différence est reconnue et signalée comme une crevaison.

Le système ne mesure pas la pression de gonflage réelle dans le pneu.

### Conditions de fonctionnement

Le système doit réunir les conditions suivantes pour pouvoir émettre un message fiable en cas de chute de la pression de gonflage des pneus :

- ▷ Après un changement de pneu ou de roue, une initialisation a été effectuée si la pression de gonflage des pneus était correcte.
- ▷ Après l'adaptation de la pression de gonflage des pneus à une nouvelle valeur, une initialisation a été effectuée.

### Affichage d'état

L'état actuel de l'avertisseur de crevaison RPA, par exemple si le RPA est actif, peut être affiché.

1. « CAR »
2. « Statut véhicule »
3.  « Avertisseur de crevaison »

L'état s'affiche.

### Initialisation requise

L'initialisation est requise dans les cas suivants :

- ▷ Après l'ajustement de la pression de gonflage.
- ▷ Après un changement de roues ou de pneus.

## Initialisation du système

L'initialisation permet de définir les pressions de gonflage réglées comme référence pour la détection d'une crevaison. L'initialisation démarre à la confirmation des pressions de gonflage.

Ne pas initialiser le système lorsque le véhicule roule avec des chaînes à neige.

1. « CAR »
2. « Statut véhicule »
3. « Avertisseur de crevaison »
4. Activer l'état de marche et ne pas démarrer.
5. Démarrer l'initialisation : « Réinitialiser »
6. Démarrer.

L'initialisation se termine pendant le trajet, qui peut être interrompu à tout moment.

L'initialisation se poursuit automatiquement lors de la reprise du trajet.

## Messages

### Généralités

En cas de message d'une crevaison, le contrôle dynamique de stabilité DSC est activé si nécessaire.

### Consigne de sécurité

#### AVERTISSEMENT

Un pneumatique normal endommagé présentant une pression d'air trop faible ou manquante limite les caractéristiques de conduite, par exemple le comportement de direction et de freinage. Risque d'accident. Ne pas poursuivre le trajet. Réparer la crevaison ou remplacer la roue.

## Signalisation d'une crevaison



Un voyant jaune s'allume sur le combiné d'instruments.

Par ailleurs, un symbole avec un message Check-Control s'affiche sur l'écran de contrôle.

### Symbole Cause possible



Une crevaison ou une fuite importante a été constatée.

## Mesure

1. Réduire la vitesse et s'arrêter prudemment. Éviter de donner des coups de frein ou des coups de volant brusques.

## Comportement en cas de crevaison

1. Identifier le pneu endommagé.

Pour cela, vérifier la pression de gonflage des quatre pneus, par exemple avec l'affichage de la pression de gonflage des pneus d'un kit de dépannage anti-crevaison.

Si la pression de gonflage est correcte dans les quatre pneus, il est possible que l'avertisseur de crevaison n'ait pas été initialisé. Initialiser alors le système.

Si l'identification d'une crevaison est impossible, contacter un partenaire de service après-vente du constructeur ou un autre partenaire de service après-vente qualifié ou un atelier qualifié.

2. Réparer la crevaison, par exemple avec un kit de réparation anticrevaison ou en changeant la roue.

## Limites du système

Dans les situations suivantes, le système risque d'intervenir à retardement ou de ne pas fonctionner correctement :

- ▷ Une chute de pression naturelle et homogène sur les quatre pneus n'est pas détectée.

En conséquence, vérifier régulièrement la pression de gonflage des pneus.

- ▷ De graves avaries de pneu soudainement causées par des effets extérieurs ne peuvent pas être annoncées à l'avance.
- ▷ Le système n'a pas été initialisé.
- ▷ Circulation sur chaussée enneigée ou glissante.
- ▷ Conduite sportive : avec patinage des roues motrices et forte accélération transversale.
- ▷ Conduite avec des chaînes à neige.

## Changement de roue

### Généralités

Si un kit de réparation anti-crevaison est utilisé, le remplacement immédiat de la roue en cas de perte de la pression de gonflage des pneus n'est pas toujours nécessaire en cas de crevaison.

En cas de besoin, l'outillage adapté pour le changement de roue est disponible comme accessoire auprès d'un partenaire de service du constructeur ou un autre partenaire de service après-vente qualifié ou d'un atelier qualifié.

### Consignes de sécurité

#### DANGER

Le cric est prévu pour soulever brièvement le véhicule pendant le changement de roue. Même en observant les mesures de sécurité, il est possible que véhicule soulevé chute en cas de basculement du cric. Risque de blessures ou danger de mort. Lorsque le véhicule est soulevé avec un cric, ne pas se coucher dessous et ne pas démarrer le moteur.

#### DANGER

Si des cales, telles que des blocs de bois ou autres, sont posées sous le cric, sa capacité de charge ne peut pas être atteinte étant donné que la hauteur est limitée. La capacité de charge des blocs de bois risque d'être dépassée et le véhicule risque de basculer. Risque de blessures ou danger de mort. Ne poser aucune cale sous le cric.

#### AVERTISSEMENT

Le cric du constructeur du véhicule est conçu pour changer de roue en cas de crevaison. Le cric n'est pas conçu pour une utilisation fréquente, par ex. pour le remplacement des pneus d'été par les pneus d'hiver. Le cric risque de se coincer ou d'être endommagé en cas d'utilisation fréquente. Risque de blessures ou risque de dommages matériels. Utiliser le cric uniquement pour monter une roue de secours ou d'appoint en cas de crevaison.

#### AVERTISSEMENT

Sur un sol mou, non plan ou glissant, par exemple neige, glace, carrelage ou autre, le cric peut déraiper. Risque de blessures. Procéder au changement de roue sur une surface plane, dure et non glissante.

#### AVERTISSEMENT

Le cric est conçu uniquement pour soulever le véhicule et est optimisé pour les logements du véhicule. Risque de blessures. Ne pas soulever d'autre véhicule ni tout autre charge avec le cric.

**⚠ AVERTISSEMENT**

Si le cric n'est pas inséré dans le logement prévu à cet effet, il peut endommager le véhicule lorsqu'il se lève ou déraiper. Risque de blessures ou risque de dommages matériels. Lors du levage, s'assurer que le cric est correctement inséré dans le logement prévu à cet effet à côté du passage de roue.

**⚠ AVERTISSEMENT**

Si le véhicule est soumis à des forces latérales après avoir été soulevé sur cric, il risque de tomber du cric. Risque de blessures ou risque de dommages matériels. Lorsque le véhicule est soulevé, n'exercer aucune force sur le côté et ne tirer pas brusquement dessus. Faire retirer une roue bloquée par un partenaire de service après-vente du constructeur ou un partenaire de service après-vente qualifié ou par un atelier qualifié.

## Caler le véhicule pour qu'il ne risque pas de rouler

### Généralités

Lors du changement de roue, le constructeur du véhicule recommande de sécuriser en plus le véhicule contre tout déplacement.

### Sur surface plane



Placer une cale ou tout autre objet adapté devant et derrière la roue se trouvant en diagonale du côté opposé à celle qui doit être remplacée.

### En cas de pente légère



S'il est nécessaire de changer une roue dans une légère pente, placer des cales et d'autres objets adaptés, par exemple des pierres, sous les roues des essieux avant et arrière, dans le sens du roulement.

## Antivol de roue

### Principe

Les vis de fixation de roue sont dotées d'un codage spécial. Seul l'adaptateur adapté au codage permet d'ouvrir les vis.

### Aperçu

L'adaptateur de l'antivol de roue se trouve dans l'outillage de bord ou bien dans un rangement près de l'outillage de bord.

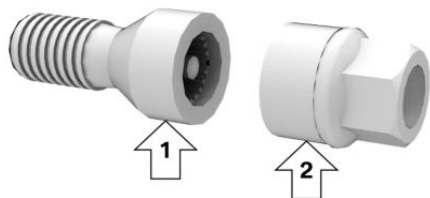

- ▷ Antivol de roue, flèche 1.
- ▷ Adaptateur, flèche 2.

### Dévisage

1. Placer l'adaptateur sur l'antivol de roue.
2. Dévisser l'antivol de roue.
3. Après le dévissage, retirer l'adaptateur.

### Vissage

1. Placer l'adaptateur sur l'antivol de roue. Si nécessaire, tourner l'adaptateur jusqu'à ce qu'il s'enclenche sur l'antivol de roue.
2. Visser l'antivol de roue. Le couple de serrage est de 140 Nm.
3. Après le vissage, retirer l'adaptateur et le ranger.

### Préparer le véhicule

- ▷ Garer le véhicule en lieu sûr, à l'écart de la circulation, sur un sol ferme et non glissant.
- ▷ Allumer les feux de détresse.
- ▷ Serrer le frein de stationnement.
- ▷ Engager un rapport ou mettre la manette de sélection en position P.
- ▷ Dès que la circulation le permet, faire descendre tous les passagers et les amener hors de la zone dangereuse, par exemple derrière la glissière de sécurité.
- ▷ Selon l'équipement, retirer l'outil de changement de roue et, le cas échéant, la roue de secours du véhicule.

- ▷ Placer éventuellement le triangle de présignalisation ou le feu clignotant de présignalisation à une distance appropriée.
- ▷ Caler le véhicule pour qu'il ne risque pas de rouler.
- ▷ Desserrer les vis de roue d'un demi-tour.

### Logements

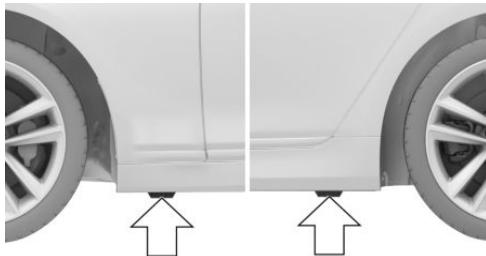

Les logements destinés au cric se trouvent aux endroits indiqués.

## Levage du véhicule

### **⚠ AVERTISSEMENT**

Lors de l'utilisation du cric, les mains ou les doigts peuvent être coincés. Risque de blessures. Lors de l'utilisation du cric, conserver la position décrite des mains et ne pas en changer.

1. Maintenir le cric d'une main, flèche 1, et saisir la manivelle de cric ou le levier de l'autre, flèche 2.

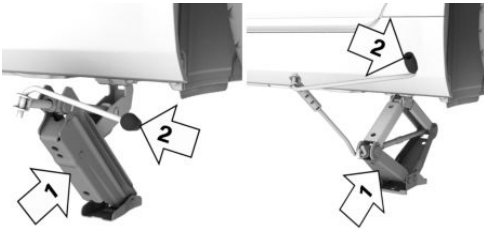

2. Introduire le cric dans le logement prévu à cet effet le plus proche de la roue à changer.

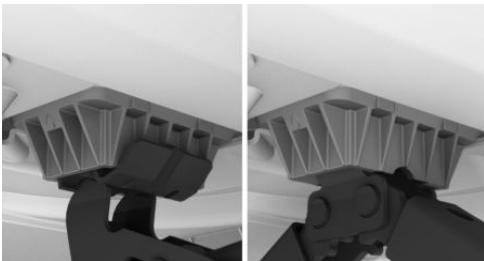

3. Sortir le cric en tournant la manivelle de cric ou le levier dans le sens des aiguilles d'une montre.



4. Retirer la main du cric dès qu'il est soumis à la charge et continuer de tourner la manivelle de cric ou le levier d'une main.
5. Veiller que à ce que le pied de cric sorte à la verticale et soit à angle droit par rapport au logement prévu à cet effet.

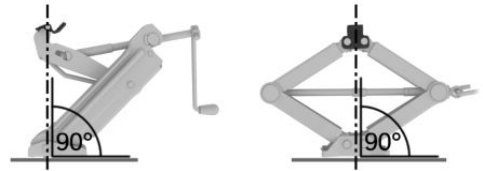

6. Veiller que à ce que le pied de cric soit vertical et à angle droit par rapport au logement prévu à cet effet.

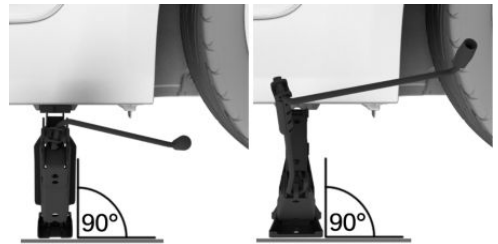

7. Tourner la manivelle jusqu'à ce que le cric s'appuie avec toute sa surface sur le sol et que la roue concernée soit soulevée du sol de 3 cm.

## Montage de la roue

### **⚠ AVERTISSEMENT**

Des vis de roue non appropriées, par exemple, des vis de roue d'une seule pièce, risquent de se desserrer ou de se dévisser. La roue risque de se détacher au cours du trajet. Risque d'accident. Utiliser uniquement des vis de roue en deux parties homologuées par le constructeur du véhicule pour les roues correspondantes.

Si nécessaire, ne monter qu'une roue de secours à la fois.

1. Dévisser les vis de roue.
2. Retirer la roue.
3. Installer la nouvelle roue ou la roue de secours et visser manuellement au moins deux vis de roue en croix.

Si des jantes en alliage léger non originales du constructeur sont montées, utiliser, le cas échéant, les vis de roue qui correspondent aux roues.

4. Serrer les vis de roue restantes à la main et serrer toutes les vis de roue en croix.
5. Tourner la manivelle du cric dans le sens inverse des aiguilles d'une montre pour replier le cric et faire redescendre le véhicule.
6. Retirer le cric et le ranger en lieu sûr.

## Après le changement de roue

1. Serrer les vis de roue en croix. Le couple de serrage est de 140 N.m.
2. Si nécessaire, ranger la roue défectueuse dans le compartiment à bagages.

À cause de sa taille, la roue défectueuse ne peut pas être logée sous la trappe de plancher.

3. Contrôler la pression de gonflage à la prochaine occasion et la corriger le cas échéant.
4. Réinitialiser l'avertisseur de crevaison RPA.  
Réinitialiser le contrôle de pression des pneus.
5. Faire contrôler la fixation solide des vis de roue avec une clé dynamométrique calibrée.
6. Rouler jusqu'à un partenaire de service après-vente du constructeur, un autre partenaire de service après-vente ou un atelier qualifié pour faire remplacer le pneu endommagé.

## Roue de secours

### Principe

En cas de crevaison, la roue de secours peut être utilisée pour remplacer un pneu défectueux. La roue de secours est conçue uniquement pour une utilisation temporaire jusqu'à ce que la roue défectueuse soit remplacée.

### Généralités

Ne monter qu'une roue de secours à la fois

Contrôler également régulièrement la pression de gonflage de la roue de secours dans le compartiment à bagages et la corriger le cas échéant.

### Consigne de sécurité

#### AVERTISSEMENT

La roue de secours présente une taille spéciale. La conduite avec une roue de secours peut entraîner la modification des caractéristiques de conduite, comme une stabilité directionnelle réduite lors du freinage, une distance de freinage allongée et un comportement au volant différent dans les zones limites de braquage. Risque d'accident. Conduire avec retenue et ne pas dépasser une vitesse de 80 km/h.

### Aperçu

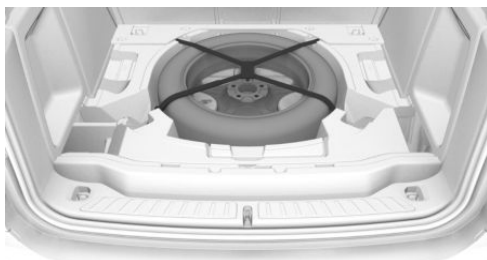

La roue de secours et les outils de changement de roue se trouvent sous le plancher du compartiment à bagages.

## Retirer la roue de secours

1. Rabattre vers l'avant la partie arrière du plancher du compartiment à bagages.
2. Soulever le plancher du compartiment à bagages et le poser sur le porte-sac rabattu.
3. Retirer le cache.

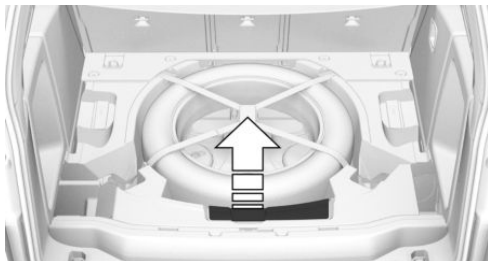

4. Ouvrir la sangle de serrage au niveau de la boucle, flèche 1.

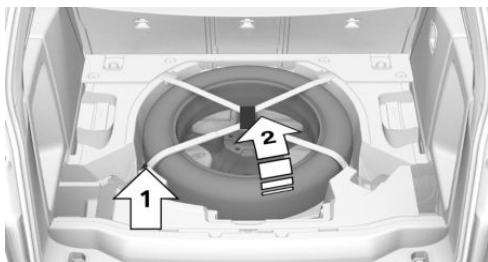

5. Retirer la roue de secours de son logement, flèche 2.

## Insérer la roue de secours

1. Poser la roue de secours dans le bac de rangement.
2. Arrimer la sangle de serrage. Veiller à ce qu'elle soit correctement fixée.
3. Poser le cache.
4. Soulever légèrement le plancher du compartiment à bagages et rabattre le porte-sac.
5. Abaisser le plancher du compartiment à bagages et le rabattre vers l'arrière.

# Compartiment moteur

## Équipement du véhicule

Ce chapitre comprend tous les équipements de série, spécifiques à un pays et en option, proposés pour cette série de modèles. C'est pourquoi, les équipements et les fonctions indisponibles

dans un véhicule en raison des options choisies ou de la version de pays, sont également décrits. Ceci s'applique également aux fonctions et systèmes de sécurité. L'utilisation des fonctions et systèmes correspondants implique le respect des lois et des règlements en vigueur.

## Aperçu

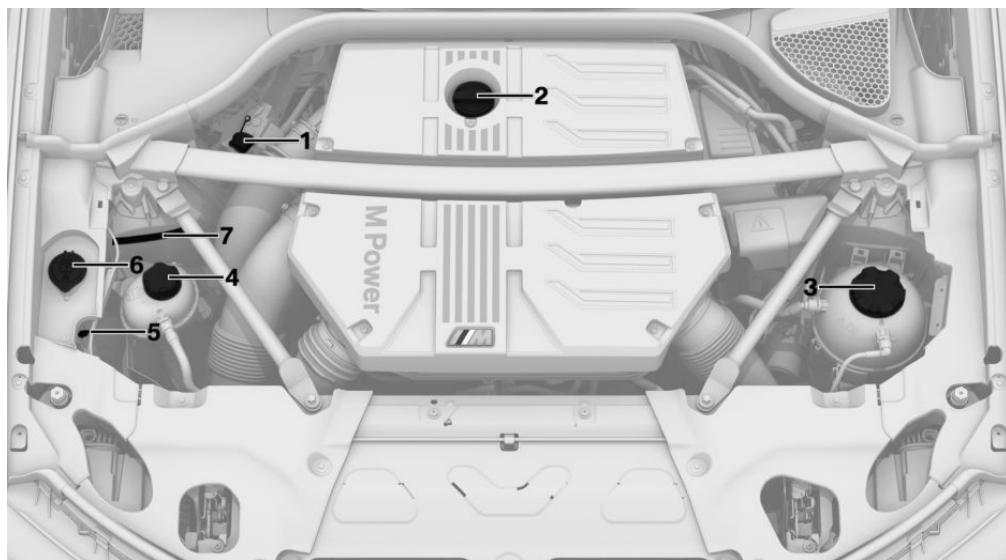

- |   |   |
|---|---|
| <p><b>1</b> Aide au démarrage, borne plus de la batterie</p> <p><b>2</b> Orifice de remplissage d'huile</p> <p><b>3</b> Réservoir de liquide de refroidissement moteur</p> <p><b>4</b> Réservoir de liquide de refroidissement climatisation auxiliaire</p> | <p><b>5</b> Aide au démarrage, borne moins de la batterie</p> <p><b>6</b> Orifice de remplissage pour liquide de lave-glace</p> <p><b>7</b> Numéro d'identification du véhicule</p> |
|---|---|

## Capot

### Consignes de sécurité

#### **⚠ AVERTISSEMENT**

Les interventions incorrectes dans le compartiment moteur peuvent endommager des composants et entraîner un risque de sécurité. Risque d'accident ou risque de dommages matériels. Faire exécuter les interventions dans le compartiment moteur par un partenaire de service après-vente du constructeur ou un autre partenaire de service après-vente qualifié ou par un atelier qualifié.

#### **⚠ AVERTISSEMENT**

Le compartiment moteur abrite des pièces en mouvement. Certaines pièces peuvent se trouver en mouvement même lorsque le véhicule est coupé, par exemple le ventilateur du radiateur. Risque de blessures. Ne pas introduire la main dans la zone de déplacement de pièces en mouvement. S'assurer que les vêtements et les cheveux sont éloignés des pièces mobiles.

#### **⚠ AVERTISSEMENT**

Côté intérieur, le capot présente des pièces en saillie, par exemple un crochet de verrouillage. Il y a risque de blessures. Lorsque le capot est ouvert, tenir compte des pièces en saillie et se tenir écarté de ces zones.

#### **⚠ AVERTISSEMENT**

Un capot moteur non correctement verrouillé peut s'ouvrir pendant la conduite et limiter la visibilité. Risque d'accident. Stopper immédiatement et refermer correctement le capot moteur.

#### **⚠ AVERTISSEMENT**

Des parties du corps peuvent être coincées lors de l'ouverture et la fermeture du capot moteur. Risque de blessures. Lors de l'ouverture et de la fermeture, veiller à ce que la zone de mouvement du capot soit libre.

#### **⚠ REMARQUE**

Les essuie-glace dépliés peuvent être coincés lors de l'ouverture du capot moteur. Il y a un risque de dommages matériels. Avant l'ouverture du capot moteur, veiller à ce que les essuie-glace avec balais montés reposent bien sur le pare-brise.

#### **⚠ REMARQUE**

Lors de la fermeture, le capot doit s'enclencher des deux côtés. Une pression supplémentaire risque d'endommager le capot. Il y a un risque de dommages matériels. Ouvrir de nouveau le capot et le laisser retomber. Éviter d'appuyer encore une fois sur le capot moteur une fois fermé.

### Ouverture

1. Tirer la manette, flèche 1.  
Le capot est déverrouillé.



2. Après avoir relâché la manette, tirer à nouveau la manette, flèche 2.  
Il est possible d'ouvrir le capot.

3. Tenir compte des pièces en saillie sur le capot.

## Fermeture

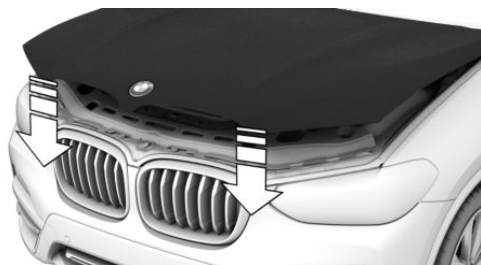

Laisser retomber le capot d'une hauteur d'environ 50 cm.

Le capot doit s'enclencher des deux côtés.

# Consommables

## Équipement du véhicule

Ce chapitre comprend tous les équipements de série, spécifiques à un pays et en option, proposés pour cette série de modèles. C'est pourquoi, les équipements et les fonctions indisponibles dans un véhicule en raison des options choisies ou de la version de pays, sont également décrits. Ceci s'applique également aux fonctions et systèmes de sécurité. L'utilisation des fonctions et systèmes correspondants implique le respect des lois et des règlements en vigueur.

## Qualité du carburant

### Généralités

Selon les régions, beaucoup de stations-service proposent des carburants qui sont adaptés aux conditions hivernales ou estivales. Le carburant proposé en hiver facilite par exemple le démarrage à froid.

### Essence

#### Généralités

Pour une consommation de carburant optimale, l'essence doit être sans soufre ou à faible teneur en soufre.

Les carburants identifiés sur la pompe à essence comme contenant des métaux ne doivent pas être utilisés.

Il est possible de prendre des carburants avec une teneur maximale en éthanol de 25 %, E10 ou E25 par exemple.



Le moteur est équipé d'une régulation anti-cliquetis. En conséquence, il est possible d'utiliser des essences de différentes qualités.

## Consignes de sécurité

### REMARQUE

De petites quantités de carburant ou d'additifs incorrects suffisent déjà à endommager l'installation de carburant et le moteur. En outre, le pot catalytique est durablement endommagé. Risque de dommages matériels. Pour les moteurs essence, ne pas remplir ou mélanger les produits suivants :

- ▷ D'essence au plomb.
- ▷ D'additifs métalliques, par exemple manganèse ou fer.

Après un remplissage incorrect, ne pas actionner le bouton Start/Stop. Contacter un partenaire de service après-vente du constructeur ou un autre partenaire de service après-vente qualifié ou un atelier qualifié.

### REMARQUE

Le carburant présentant une qualité minimum inférieure à celle indiquée peut exercer une influence négative sur le fonctionnement du moteur ou endommager ce dernier. Il y a un risque de dommages matériels. Ne pas utiliser de car-

burant dont la qualité est inférieure à la qualité minimum indiquée.

### REMARQUE

Des carburants incorrects peuvent endommager l'installation de carburant et le moteur. Risque de dommages matériels. Ne pas utiliser de carburant dont la teneur en éthanol est supérieure à la valeur recommandée. Ne pas utiliser de carburant contenant du méthanol, par exemple, M5 à M100.

## Qualité d'essence

Le moteur est conçu pour être alimenté en essence conformément à la norme DIN EN 228.

Super Plus, 98 RON.

Utiliser cette essence pour obtenir les valeurs nominales de performances et de consommation.

## Qualité minimale

Super, 95 RON.

**BMW M recommande** 

## Huile moteur

### Généralités

La consommation d'huile moteur dépend du style de conduite et des conditions d'utilisation.

C'est pourquoi, après chaque ravitaillement, contrôler le niveau d'huile moteur en procédant à une mesure détaillée.

La consommation d'huile de moteur peut augmenter, par exemple dans les situations suivantes :

- ▷ Conduite sportive.
- ▷ Rodage du moteur.
- ▷ Mode ralenti du moteur.
- ▷ En cas d'utilisation de types d'huile moteur non homologués.

Selon le niveau d'huile moteur, différents messages Check-Control s'affichent sur l'écran de contrôle.

## Consignes de sécurité

### REMARQUE

Un niveau d'huile moteur insuffisant entraîne des dommages au moteur. Risque de dommages matériels. Ajouter immédiatement de l'huile moteur.

### REMARQUE

Une quantité trop importante d'huile moteur peut endommager le moteur ou le catalyseur. Risque de dommages matériels. Ne pas trop remplir d'huile moteur. En cas de trop plein d'huile moteur, faire contrôler le niveau d'huile par un partenaire de service après-vente du constructeur ou un autre partenaire de service après-vente qualifié ou par un atelier qualifié.

## Mesure électronique du niveau d'huile

### Généralités

La mesure électronique du niveau d'huile repose sur deux principes de mesure :

- ▷ Surveillance.
- ▷ Mesure détaillée.

Si les trajets courts sont fréquents ou le style de conduite est sportif, par exemple avec des virages

ges rapidement négociés, procéder régulièrement à une mesure détaillée.

## Surveillance

### Principe

Le niveau d'huile moteur est surveillé électroniquement pendant la conduite et affiché sur l'écran de contrôle.

Si le niveau d'huile moteur n'est plus compris dans la plage autorisée, un message Check-Control s'affiche.

### Conditions de fonctionnement

Une valeur mesurée à jour est disponible après un trajet normal d'environ 30 minutes.

### Affichage du niveau d'huile moteur

1. « CAR »
2. « Statut véhicule »
3.  « Niveau d'huile moteur »

Le niveau d'huile moteur est affiché.

### Limites du système

Si les trajets courts sont fréquents ou le style de conduite est sportif, il est possible que la valeur mesurée ne soit pas disponible. Dans ce cas, la valeur mesurée du dernier trajet suffisamment long s'affiche.

## Mesure détaillée

### Principe

Le niveau d'huile moteur est contrôlé à l'arrêt et s'affiche sur une échelle graduée.

Si le niveau d'huile moteur n'est plus compris dans la plage autorisée, un message Check-Control s'affiche.

### Généralités

Le régime de ralenti augmente légèrement au cours de la mesure.

### Conditions de fonctionnement

- ▷ Le véhicule se trouve à l'horizontale.
- ▷ Manette de sélection en position N ou P et pédale d'accélérateur relâchée.
- ▷ Le moteur tourne et est à la température de service.

### Effectuer la mesure détaillée

1. « CAR »
2. « Statut véhicule »
3.  « Niveau d'huile moteur »
4. « Mesure du niveau d'huile »
5. « Démarrer la mesure »

Le niveau d'huile est contrôlé et affiché via une échelle graduée.

## Appoint d'huile moteur

### Généralités

Faire l'appoint d'huile moteur uniquement lorsque le message correspondant est affiché sur le combiné d'instruments. La quantité d'appoint est indiquée dans le message qui s'affiche sur l'écran de contrôle.

Faire l'appoint uniquement avec une huile moteur adaptée.

Couper le contact du véhicule et désactiver l'état de marche avant de faire l'appoint d'huile moteur.

Veiller à ne pas trop remplir le réservoir d'huile moteur.

### Consignes de sécurité

#### AVERTISSEMENT

Les consommables comme huiles, graisses, liquide de refroidissement et carburants peuvent contenir des substances toxiques. Risque de blessures ou danger de mort. Respecter les marques apposées sur les récipients. Ne pas laisser les vêtements, la peau ou les yeux entrer en contact avec les consommables. Ne pas

transvaser les consommables dans d'autres bouteilles. Conserver les consommables hors de portée des enfants.

### **REMARQUE**

Un niveau d'huile moteur insuffisant entraîne des dommages au moteur. Risque de dommages matériels. Ajouter immédiatement de l'huile moteur.

### **REMARQUE**

Une quantité trop importante d'huile moteur peut endommager le moteur ou le catalyseur. Risque de dommages matériels. Ne pas trop remplir d'huile moteur. En cas de trop plein d'huile moteur, faire contrôler le niveau d'huile par un partenaire de service après-vente du constructeur ou un autre partenaire de service après-vente qualifié ou par un atelier qualifié.

## Aperçu

L'orifice de remplissage d'huile se trouve dans le compartiment moteur.

Plus d'informations :

Aperçu, voir page 348.

## Appoint d'huile moteur

1. Ouvrir le capot.  
Ouverture, voir page 349.
2. Tourner le bouchon dans le sens inverse des aiguilles d'une montre.



3. Faire l'appoint d'huile moteur.
4. Visser le bouchon.

## Types d'huiles moteur pour faire l'appoint

### Généralités

La qualité de l'huile a une importance décisive sur la durée de vie du moteur.

Faire l'appoint d'huile moteur uniquement avec les types d'huile mentionnés.

Le cas échéant, certains types d'huile ne sont pas disponibles dans tous les pays.

### Consignes de sécurité

#### **REMARQUE**

Les additifs pour huile peuvent endommager le moteur. Risque de dommages matériels. Ne pas utiliser d'additifs pour huile.

#### **REMARQUE**

Une huile moteur inadaptée peut entraîner des dysfonctionnements dans le moteur ou l'endommager. Risque de dommages matériels. Lors de la sélection de l'huile moteur, veiller à ce que celle-ci possède la bonne classe de viscosité.

## Types d'huiles moteur adaptées

L'appoint d'huile moteur peut être réalisé avec les spécifications d'huile suivantes.

### Spécification d'huile

BMW Longlife-04.

BMW Longlife-12 FE.

## Autres huiles moteur

Si des huiles moteurs adaptées ne sont pas disponibles, vous pouvez faire l'appoint avec jusqu'à

1 litre d'une huile moteur présentant les spécifications suivantes :

### Spécification d'huile

ACEA C2.

ACEA C3.

### Classes de viscosité

Lors du choix d'une huile moteur, veiller à ce que celle-ci possède une des classes de viscosité suivantes :

#### Classes de viscosité

SAE 0W-30.

SAE 5W-30.

SAE 0W-40.

SAE 5W-40.

Les classes de viscosité dont l'indice de viscosité est élevé peuvent augmenter la consommation actuelle de carburant.

De plus amples informations sur les spécifications d'huile et les classes de viscosité adaptées des huiles pour moteur sont disponibles auprès d'un partenaire de service après-vente du constructeur, un autre partenaire de service après-vente qualifié ou un atelier qualifié.

### Vidanges d'huile

#### REMARQUE

L'huile moteur qui n'est pas remplacée à temps peut entraîner une usure accrue du moteur et, ainsi, des dommages au moteur. Il y a un risque de dommages matériels. Ne pas dépasser les dates de service affichées dans le véhicule.

Le constructeur du véhicule recommande de faire changer l'huile moteur par un partenaire de service après-vente du constructeur ou un autre partenaire de service après-vente qualifié ou par un atelier qualifié.

**BMW recommends  
Original BMW Engine Oil.**

## Liquide de refroidissement

### Généralités

Le liquide de refroidissement se compose d'eau et d'additifs.

Les additifs commercialisés ne conviennent pas tous à votre véhicule. Ne pas mélanger des additifs de couleurs différentes. Respecter le rapport de mélange 50:50 entre l'eau et l'additif. De plus amples informations concernant les additifs adaptés sont disponibles auprès d'un partenaire de service après-vente du constructeur, d'un autre partenaire de service après-vente qualifié ou d'un atelier qualifié.

### Consignes de sécurité

#### AVERTISSEMENT

Du liquide de refroidissement peut s'échapper et provoquer des brûlures lorsque le moteur est chaud et que le système de refroidissement est ouvert. Risque de blessures. Ouvrir le système de refroidissement uniquement lorsque le moteur est froid.

#### AVERTISSEMENT

Les additifs sont toxiques et des additifs incorrects peuvent endommager le moteur. Risque de blessures ou risque de dommages matériels. Éviter tout contact des additifs avec les vêtements, la peau ou les yeux et éviter toute

ingestion. Utiliser exclusivement des additifs adéquats.

## Niveau de liquide de refroidissement

### Généralités

Selon la motorisation, le compartiment moteur peut abriter jusqu'à deux vases d'expansion de liquide de refroidissement. Contrôler les niveaux de liquide de refroidissement et faire l'appoint.

Le niveau de liquide de refroidissement est indiqué par les repères Min et Max apposés sur la tubulure de remplissage du réservoir de liquide de refroidissement.

Plus d'informations :

Aperçu, voir page 348.

### Contrôler le niveau de liquide de refroidissement avec les marques latérales

1. Laisser refroidir le moteur.
2. Ouvrir le capot.  
Ouverture, voir page 349.
3. Le niveau de liquide de refroidissement est correct quand il se trouve entre les repères Min et Max situés sur le réservoir de liquide de refroidissement.

Symbole	Signification
∇	Maximum.
△	Minimum.

### Vérifier le niveau de liquide de refroidissement dans la tubulure de remplissage

1. Laisser refroidir le moteur.
2. Ouvrir le capot.  
Ouverture, voir page 349.

3. Dévisser quelque peu le bouchon du réservoir de liquide de refroidissement en le tournant dans le sens antihoraire jusqu'à ce que la surpression puisse se dégager.
4. Ouvrir le bouchon du réservoir de liquide de refroidissement.
5. Le niveau de liquide de refroidissement est correct quand il se trouve entre les repères Min et Max dans l'orifice de remplissage.

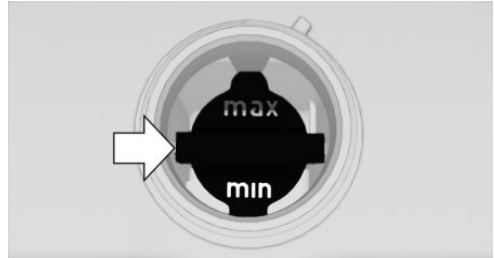

6. Visser le bouchon.

### Appoint de liquide de refroidissement

1. Laisser refroidir le moteur.
2. Ouvrir le capot.  
Ouverture, voir page 349.
3. Dévisser quelque peu le bouchon du réservoir de liquide de refroidissement en le tournant dans le sens contraire des aiguilles d'une montre jusqu'à ce que la surpression puisse se dégager.
4. Ouvrir le bouchon du réservoir de liquide de refroidissement.
5. Au besoin, faire lentement l'appoint jusqu'au niveau correct, ne pas trop remplir.
6. Visser le bouchon.
7. Faire éliminer au plus tôt la cause de la perte de liquide de refroidissement.

### Élimination



Lors de l'élimination du liquide de refroidissement et des additifs, respecter les

prescriptions pour la protection de l'environnement.

## Liquide de lavage

### Généralités

Tous les gicleurs de lavage sont alimentés par un réservoir commun.

Utiliser un mélange d'eau du robinet, de concentré de produit lave-glace et, le cas échéant, additionner le tout d'un produit antigel pour installation de lave-glace.

Remplissage minimal recommandé : 1 litre.

### Consignes de sécurité

#### **⚠ AVERTISSEMENT**

Certains antigels peuvent contenir des substances dangereuses pour la santé et sont inflammables. Il y a risque d'incendie et de blessures. Respecter les indications qui figurent sur les récipients. Tenir l'antigel à l'écart de toute source d'inflammation. Ne pas transvaser les consommables dans d'autres bouteilles. Conserver les consommables hors de portée des enfants.

#### **⚠ AVERTISSEMENT**

Lors du contact avec des parties brûlantes du moteur, le liquide lave-glace peut s'enflammer et brûler. Risque de blessures ou risque de dommages matériels. Compléter le niveau de liquide lave-glace que lorsque le moteur est refroidi. Ensuite, refermer entièrement le couvercle du réservoir de liquide lave-glace.

#### **⚠ REMARQUE**

Les additifs à base de silicone ajoutés au liquide lave-glace pour obtenir un effet perlant sur le pare-brise peuvent endommager le système de lave-glace. Risque de dommages matériels. Ne pas ajouter d'additifs à base de silicone au liquide lave-glace.

#### **⚠ REMARQUE**

Le mélange de concentrés de liquides lave-glace ou de produits antigel différents peut endommager le système de lave-glace. Risque de dommages matériels. Ne pas mélanger des concentrés de liquide lave-glace ou produits antigel différents. Respecter les instructions et proportions de mélange apposées sur les réservoirs.

### Aperçu



Le réservoir de liquide de lave-glace se trouve dans le compartiment moteur.

### Dysfonctionnement

Lors de l'utilisation de concentrés de liquides lave-glace ou de produits antigel à base d'alcool, des indications erronées peuvent être émises en cas de températures inférieures à -15 °C.

# Maintenance

## Équipement du véhicule

Ce chapitre comprend tous les équipements de série, spécifiques à un pays et en option, proposés pour cette série de modèles. C'est pourquoi, les équipements et les fonctions indisponibles dans un véhicule en raison des options choisies ou de la version de pays, sont également décrits. Ceci s'applique également aux fonctions et systèmes de sécurité. L'utilisation des fonctions et systèmes correspondants implique le respect des lois et des règlements en vigueur.

## Système de maintenance BMW

Le système de maintenance signale les mesures de maintenance à prendre et contribue ainsi à maintenir la sécurité d'utilisation et la sécurité routière du véhicule.

Le cas échéant, l'étendue et les intervalles du système de maintenance peuvent varier selon la version de pays. Les opérations de remplacement, les pièces de rechange et les consommables sont facturés séparément. De plus amples informations peuvent être obtenues auprès d'un partenaire de service après-vente du constructeur, d'un autre partenaire de service après-vente qualifié ou d'un atelier qualifié.

## Maintenance conditionnelle CBS

### Principe

Des capteurs et des algorithmes spéciaux prennent en considération les conditions d'utilisation du véhicule. Le CBS détermine ainsi les besoins de maintenance.

Le système permet ainsi d'adapter l'étendue des opérations d'entretien à chaque profil d'exploitation.

### Généralités

Des informations sur les besoins d'entretien peuvent être affichées sur l'écran de contrôle.

Plus d'informations :

Besoins d'entretien, voir page 166.

### Données de service dans la clé du véhicule

Les informations concernant les besoins d'entretien sont mémorisées en permanence dans la clé du véhicule. Le partenaire de service après-vente peut lire ces données et proposer un volume d'entretien pour le véhicule.

Remettre par conséquent au Conseiller Service la clé du véhicule qui a servi en dernier à conduire le véhicule.

### Temps d'immobilisation

Les temps d'immobilisation avec la batterie du véhicule débranchée ne sont pas pris en compte.

Faire effectuer la mise à jour de l'étendue des opérations d'entretien périodiques, telles que le renouvellement du liquide de frein et, le cas échéant, celui de l'huile moteur et des filtres à microparticules/à charbon actif, par un partenaire de service après-vente du constructeur ou un autre partenaire de service après-vente qualifié ou par un atelier qualifié.

## Historique de service

### Maintenance et réparation

Faire effectuer les opérations d'entretien et de réparation par un partenaire de service après-vente du constructeur ou un autre partenaire de

service après-vente qualifié ou par un atelier qualifié.

## Entrées

Les opérations d'entretien effectuées sont inscrites dans les justificatifs d'entretien et dans les données du véhicule. Ces attestations sont comme un carnet d'entretien, la preuve d'un entretien régulier.

Si une entrée est ajoutée à l'historique électronique de service du véhicule, les données relatives au service sont mémorisées non seulement dans le véhicule, mais également dans les systèmes informatiques centraux de BMW AG, Munich.

Après un changement de propriétaire, les données entrées dans l'historique électronique de service peuvent également être lues par le nouveau propriétaire du véhicule. Un partenaire de service après-vente du constructeur ou un autre partenaire de service après-vente qualifié ou un atelier qualifié peuvent lire les données inscrites dans l'historique électronique de service.

## Opposition

Le propriétaire du véhicule peut refuser, auprès d'un partenaire de service après-vente du constructeur ou un autre partenaire de service après-vente qualifié ou d'un atelier qualifié, l'entrée dans l'historique électronique de service avec la mémorisation afférente des données dans le véhicule et la transmission des données au constructeur du véhicule pour ce qui concerne sa période de propriété du véhicule. Dans ce cas, aucune entrée ne sera effectuée dans l'historique électronique de service du véhicule.

## Affichage

Les maintenances enregistrées peuvent être affichées sur l'écran de contrôle.

Plus d'informations :

Besoins d'entretien, voir page [166](#).

## Prise de courant du système de diagnostic embarqué OBD

### Généralités

Après le verrouillage du véhicule, les appareils raccordés à la prise de courant OBD déclenchent l'alarme antivol. Retirer les appareils raccordés à la prise de courant OBD avant de verrouiller le véhicule.

### Consigne de sécurité

#### REMARQUE

L'utilisation non conforme de la prise de courant du système de diagnostic embarqué OBD peut entraîner des dysfonctionnements du véhicule. Risque de dommages matériels. Les opérations de service après-vente et d'entretien par l'intermédiaire de la prise de courant pour le système de diagnostic embarqué OBD doivent être confiées uniquement à un partenaire de service après-vente du constructeur, un autre partenaire de service qualifié, un atelier qualifié ou toute autre personne autorisée. Ne brancher que des appareils dont l'utilisation sur la prise de courant pour le système de diagnostic embarqué OBD a été contrôlée et déclarée sans risques.

## Disposition

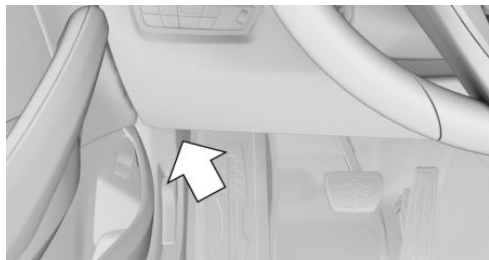

Côté conducteur se trouve une prise de courant OBD pour le contrôle des composants qui interviennent dans la composition des émissions.

## Émissions



- ▷ Le voyant clignote :  
Défaut de fonctionnement du moteur qui peut conduire à l'endommagement du catalyseur. Faire immédiatement vérifier le véhicule.
- ▷ Le voyant est allumé :  
Altération des émissions. Faire contrôler le véhicule le plus tôt possible.

## Recyclage du véhicule

À la fin de son cycle de vie, le constructeur de votre véhicule recommande de la remettre à l'un des centres de reprise qu'il vous indique. Cette reprise est soumise aux dispositions légales particulières à chaque pays. De plus amples informations sont disponibles auprès d'un partenaire de service après-vente du constructeur ou d'un autre partenaire de service après-vente qualifié ou d'un atelier qualifié.

# Remplacement de pièces

## Équipement du véhicule

Ce chapitre comprend tous les équipements de série, spécifiques à un pays et en option, proposés pour cette série de modèles. C'est pourquoi, les équipements et les fonctions indisponibles dans un véhicule en raison des options choisies ou de la version de pays, sont également décrits. Ceci s'applique également aux fonctions et systèmes de sécurité. L'utilisation des fonctions et systèmes correspondants implique le respect des lois et des règlements en vigueur.

## Outillage de bord



L'outillage de bord se trouve sous le plancher du compartiment à bagages.

## Balais d'essuie-glace

### Consignes de sécurité

#### ⚠ REMARQUE

Si l'essuie-glace tombe sur la vitre sans que le balai n'ait été monté, la vitre risque d'être endommagée. Risque de dommages matériels. Lors du remplacement du balai, maintenir l'essuie-glace. Ne pas rabattre l'essuie-glace ni l'activer tant que le balai n'a pas été monté.

#### ⚠ REMARQUE

Les essuie-glace dépliés peuvent être coincés lors de l'ouverture du capot moteur. Il y a un risque de dommages matériels. Avant l'ouverture du capot moteur, veiller à ce que les essuie-glace avec balais montés reposent bien sur le pare-brise.

## Remplacement

1. Pour le remplacement, amener les essuie-glaces en position relevée.

Position relevée des essuie-glaces, voir page 146.

2. Soulever l'essuie-glace du pare-brise et le maintenir.



3. Actionner la touche, flèche 1, et retirer le balai d'essuie-glace, flèche 2.

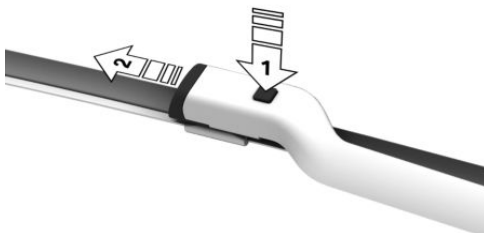

- Mettre en place le balai d'essuie-glace neuf et le pousser jusqu'à ce qu'il s'enclenche de façon audible dans le support.
- Rabattre l'essuie-glace.

## Ampoules et feux

### Généralités

Les ampoules et les feux jouent un rôle essentiel au niveau de la sécurité routière.

Tous les projecteurs et tous les feux sont composés de LED ou de laser.

Certaines versions possèdent comme source lumineuse des diodes situées derrière un cache. Ces diodes lumineuses sont apparentées à des lasers conventionnels et sont désignées comme diodes émettrices de lumière de classe 1.

Le constructeur du véhicule recommande, en cas de panne, de faire effectuer les travaux correspondants par un partenaire de service après-vente du constructeur ou d'un autre partenaire de service après-vente qualifié ou par un atelier qualifié.

### Consignes de sécurité

#### AVERTISSEMENT

Lors de leur fonctionnement, les ampoules peuvent devenir brûlantes. Le contact avec les ampoules peut provoquer des brûlures. Risque de blessures. Remplacer les ampoules uniquement lorsqu'elles ont refroidi.

#### AVERTISSEMENT

Des court-circuits peuvent survenir lors des interventions sur un système de phares activé. Risque de blessures ou risque de dommages matériels. Éteindre les lampes concernées lors des interventions sur le système de phares. Le

cas échéant, respecter les remarques jointes du constructeur de l'ampoule.

#### AVERTISSEMENT

La lumière laser fortement concentrée peut irriter ou léser durablement la rétine. Il y a risque de blessures. Le constructeur du véhicule recommande de faire exécuter les interventions sur le système des phares, y compris le remplacement d'ampoules, par un partenaire de service après-vente du constructeur ou un autre partenaire de service après-vente qualifié ou par un atelier spécialisé.

#### AVERTISSEMENT

Une luminosité intense peut irriter ou léser la rétine. Risque de blessures. Ne pas regarder directement dans les projecteurs ou d'autres sources lumineuses. Ne pas retirer les caches des LED.

#### REMARQUE

Les ampoules sales ont une durée de vie réduite. Risque de dommages matériels. Ne pas saisir les ampoules en verre neuves avec les mains nues. Utiliser toujours un chiffon propre ou similaires ou saisir l'ampoule par le culot.

### Verres de projecteurs

Par temps froid et humide, les phares peuvent s'embuer à l'intérieur. Lorsque l'éclairage est allumé, la buée disparaît rapidement. Les verres de projecteurs n'ont pas besoin d'être remplacés.

Si de l'humidité se forme de plus en plus malgré les projecteurs allumés, par exemple gouttes d'eau dans le projecteur, faire contrôler celui-ci.

## Feux arrière

### Généralités

Tous les feux arrière sont équipés de LED.

En cas de défaut, contacter un partenaire de service après-vente du constructeur, un autre partenaire de service après-vente qualifié ou un atelier qualifié.

## Batterie du véhicule

### Généralités

La batterie est sans maintenance.

Pour plus d'informations sur la batterie, contacter un partenaire de service après-vente du constructeur ou un autre partenaire de service après-vente qualifié ou un atelier qualifié.

### Consignes de sécurité

#### DANGER

Le contact avec des pièces conductrices de courant peut provoquer une électrocution. Risque de blessures ou danger de mort. Ne pas toucher des pièces qui pourraient être sous tension.

#### AVERTISSEMENT

Les batteries de véhicule qui n sont pas homologuées peuvent endommager les systèmes ou faire en sorte que des fonctions ne puissent plus être exécutées. Risque de blessures ou risque de dommages matériels. Utiliser uniquement des batteries de véhicule homologuées par le constructeur du véhicule.

## Jumelage de la batterie sur le véhicule

Le constructeur du véhicule recommande de confier le jumelage de la batterie du véhicule à

un partenaire de service après-vente du constructeur ou un autre partenaire de service après-vente qualifié ou un atelier qualifié si elle a été remplacée. Ce nouveau jumelage met à disposition toutes les fonctions confort de manière illimitée et les éventuels messages Check-Control des fonctions confort ne s'affichent alors plus.

## Recharger la batterie

### Généralités

Pour lui assurer sa pleine durée de vie, veiller à ce que la batterie soit suffisamment chargée.

Recharger la batterie lorsque la puissance de démarrage est insuffisante.

Les circonstances suivantes peuvent nuire à la puissance de la batterie :

- ▷ Trajets courts fréquents.
- ▷ Immobilisations de plus d'un mois.

### Consigne de sécurité

#### REMARQUE

Les chargeurs de batterie automobile peuvent travailler avec des tensions et des courants élevés, ce qui peut surcharger ou endommager le réseau de bord 12 volts. Il y a un risque de dommages matériels. Brancher les chargeurs de batterie automobile uniquement sur les bornes d'alimentation de dépannage dans le compartiment moteur.

## Chargeurs de batterie

Des chargeurs de batterie spécialement conçus et adaptés au réseau de bord du véhicule sont disponibles chez un partenaire de service après-vente du constructeur ou un autre partenaire de service après-vente qualifié ou d'un atelier qualifié.

## Recharger la batterie

Recharger la batterie uniquement avec le moteur arrêté et avec les bornes d'alimentation de dépannage prévues dans le compartiment du moteur.

Plus d'informations :

Bornes d'alimentation de dépannage, voir page 372.

## Coupage de courant

Après une interruption provisoire de l'alimentation électrique, certains équipements doivent être réinitialisés ou les réglages personnels doivent être actualisés, par exemple :

- ▷ Avec fonction mémoire : mémoriser à nouveau les positions.
- ▷ Heure : mettre à jour.
- ▷ Date : mettre à jour.
- ▷ Toit ouvrant en verre : initialiser le système.

## Élimination de la batterie usagée



Faire éliminer les batteries usagées par un partenaire de service après-vente du constructeur, un autre partenaire de service après-vente qualifié ou un atelier qualifié, ou les remettre à un centre de collecte.

Transporter et stocker les batteries chargées en position droite normale. Lors du transport, s'assurer qu'elles ne risquent pas de basculer.

## Fusibles

### Généralités

Les fusibles se trouvent à divers endroits du véhicule.

## Consigne de sécurité

### ⚠ AVERTISSEMENT

Des fusibles non conformes ou réparés peuvent entraîner la surcharge des câbles et des composants électriques. Risque d'incendie. Ne pas réparer les fusibles grillés ni les remplacer par des fusibles d'une autre couleur ou d'un autre ampérage.

## Dans l'habitacle

Les fusibles se trouvent dans l'habitacle derrière un cache dans le plancher passager.

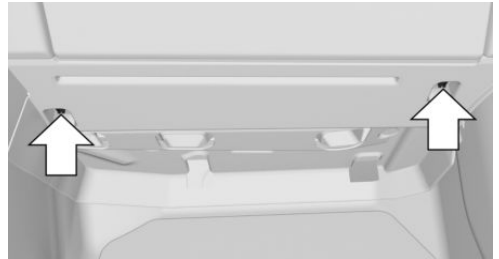

Desserrer les fixations, flèches, et ouvrir le cache.

Le porte-fusibles se trouve à l'avant à droite.

## Dans le compartiment à bagages

Les fusibles se trouvent derrière un cache à droite dans le compartiment à bagages.

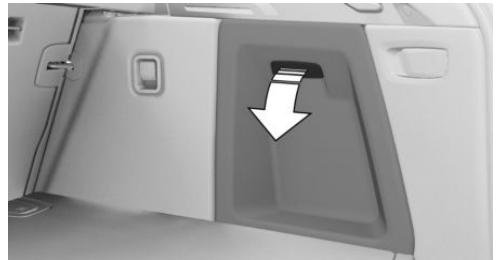

Ouvrir le cache de la garniture latérale droite.

Le cas échéant, le porte-fusibles se trouve derrière une isolation phonique.

Des informations sur l'affectation des fusibles et, le cas échéant, sur l'emplacement d'autres porte-fusibles sont disponibles sur Internet à l'adresse : [www.bmw.com/fusecard](http://www.bmw.com/fusecard).

Le cas échéant, l'affectation des fusibles figure également sur un dépliant séparé dans le porte-fusibles.

## Autres porte-fusibles

D'autres porte-fusibles se trouvent dans le véhicule. En cas de panne, veuillez vous adresser à un partenaire de service après-vente du constructeur ou un autre partenaire de service après-vente qualifié ou à un atelier qualifié.

## Remplacement des fusibles

Le constructeur du véhicule recommande de faire remplacer les fusibles par un partenaire de service après-vente du constructeur, un autre partenaire de service après-vente qualifié ou un atelier qualifié.

# Aide en cas de panne

## Équipement du véhicule

Ce chapitre comprend tous les équipements de série, spécifiques à un pays et en option, proposés pour cette série de modèles. C'est pourquoi, les équipements et les fonctions indisponibles dans un véhicule en raison des options choisies ou de la version de pays, sont également décrits. Ceci s'applique également aux fonctions et systèmes de sécurité. L'utilisation des fonctions et systèmes correspondants implique le respect des lois et des règlements en vigueur.

## Feux de détresse



La touche se trouve dans la console centrale.

## Triangle de présignalisation

Le triangle de présignalisation se trouve derrière le cache gauche dans le compartiment à bagages.

1. Ouvrir le cache de la garniture latérale gauche.



2. Ouvrir la fixation et retirer le triangle de présignalisation en direction de l'habitacle.



## Trousse de premiers secours

### Généralités

La conservation de certains articles est limitée. Contrôler régulièrement les dates de péremption du contenu et les remplacer en temps utile, si nécessaire.

## Rangement

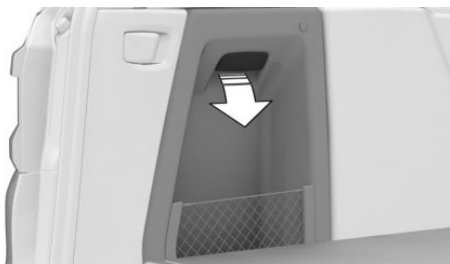

La trousse de premiers secours se trouve derrière le cache gauche dans le compartiment à bagages.

Pour ouvrir, tirer sur la poignée.

## BMW Assistance Dépannage

### Principe

Pour obtenir de l'aide en cas de panne, contacter BMW Assistance Dépannage.

### Généralités

En cas de panne, des données sur l'état du véhicule sont envoyées à BMW Assistance Dépannage. Le cas échéant, des dysfonctionnements peuvent être corrigés directement.

Il existe diverses façons de contacter le service de dépannage BMW.

- ▷ Via un message check-control.  
Messages texte complémentaires, voir page 159.
- ▷ En appelant avec un téléphone portable.
- ▷ Via l'appli BMW Connected.

Selon la version de pays et le type de véhicule, un autre prestataire d'assistance dépannage peut, le cas échéant, être affecté via le portail client ConnectedDrive.

## Conditions de fonctionnement

- ▷ Contrat ConnectedDrive actif, équipement avec appel de détresse intelligent ou services BMW ConnectedDrive.
- ▷ Réception mobile.
- ▷ L'état opérationnel est activé.

## Démarrage manuel

Sur un véhicule équipé des Teleservices, une assistance est d'abord offerte via le Diagnostic Teleservice puis, le cas échéant, via l'Assistance Teleservice.

1. « APPS »
2. « Apps installées »
3. « BMW Assistance »
4. Si nécessaire,  
« BMW Assistance Dépannage »

Une communication téléphonique est établie.

## Diagnostic Teleservice

Le Diagnostic Teleservice permet par radiotéléphonie une transmission des données détaillées du véhicule qui sont nécessaires pour le diagnostic du véhicule. Ces données sont transmises automatiquement. Le cas échéant, l'accord doit être donné sur l'écran de contrôle.

## Assistance Teleservice

L'assistance Teleservice permet à BMW Assistance Dépannage d'effectuer un diagnostic plus approfondi du véhicule via le réseau de téléphonie mobile.

Après y être invité par BMW Assistance Dépannage, l'assistance Teleservice peut être démarrée.

1. Stationner le véhicule en un lieu sûr.
2. Serrer le frein de stationnement.
3. L'écran de contrôle est activé.
4. Confirmer l'assistance Teleservice.

## BMW Assistance Accident

### Principe

Si vous avez besoin d'aide en cas d'accident, vous pouvez contacter l'Assistance Accident du BMW Group.

### Généralités

Si les capteurs du véhicule détectent un accident de gravité légère à moyenne qui n'entraîne pas le déclenchement des airbags, un message check-control s'affiche sur le combiné d'instruments. Par ailleurs, un message textuel correspondant s'affiche sur l'écran de contrôle.

Le déclenchement de BMW Assistance Accident entraîne la transmission de données sur l'état du véhicule à BMW.

Selon la version de pays et le type de véhicule, un autre prestataire d'assistance en cas d'accident peut, le cas échéant, être affecté via le portail client ConnectedDrive.

### Conditions de fonctionnement

- ▶ Contrat ConnectedDrive actif, équipement avec appel de détresse intelligent ou services BMW ConnectedDrive.
- ▶ Réception mobile.
- ▶ L'état opérationnel est activé.

### Démarrer BMW Assistance Accident

#### Si un accident est détecté automatiquement

Un message textuel relatif à BMW Assistance Accident s'affiche sur l'écran de contrôle.

La communication peut être établie directement :

« Contacter l'assistance accident »

Le message Check-Control pour BMW Assistance Accident est également consultable pen-

dant un certain temps dans les messages Check-Control mémorisés.

Plus d'informations :

Check-Control, voir page 158.

### Démarrage manuel

Il est possible de contacter BMW Assistance Accident en dehors de la détection automatique d'un accident.

1. « APPS »
2. « Apps installées »
3. « BMW Assistance »
4. « BMW Assistance Accident »

Tenir compte des éléments affichés sur l'écran de contrôle. Une communication téléphonique est établie.

## Appel de détresse

### Appel de détresse légal

#### Principe

En cas d'urgence, ce système permet d'émettre un appel de détresse automatiquement ou manuellement.

#### Généralités

N'appuyer sur la touche SOS qu'en cas d'urgence.

L'appel de détresse est transmis à un numéro d'appel d'urgence public.

Ceci dépend entre autres du réseau de téléphone mobile disponible dans chaque cas et des règlements nationaux.

L'appel de détresse est initié via une carte SIM intégrée au véhicule et ne peut pas être coupé.

Dans des conditions techniques extrêmement défavorables, l'appel de détresse ne peut pas être lancé.

## Aperçu



Touche SOS.

## Conditions de fonctionnement

- ▷ L'état opérationnel est activé.
- ▷ Le système d'appel de détresse est opérationnel.
- ▷ Si le véhicule est équipé de la fonction d'appel de détresse intelligent : la carte SIM intégrée au véhicule est activée.

## Déclenchement automatique

Dans certaines conditions, par exemple lorsque les airbags se sont déclenchés, un appel de détresse est lancé automatiquement et immédiatement après un accident. Une pression sur la touche SOS n'a aucune influence sur l'appel de détresse automatique.

## Déclenchement manuel

1. Tapoter très légèrement sur le volet de recouvrement.
  2. Maintenir la touche SOS enfoncée jusqu'à ce que la LED située dans la zone de la touche devienne verte.
- ▷ La LED s'allume en vert lorsque l'appel de détresse est déclenché.

Si une demande d'annulation s'affiche sur l'écran de contrôle, il est possible d'interrompre l'appel de détresse.

Si la situation le permet, attendre dans le véhicule que la communication téléphonique soit établie.

- ▷ La LED clignote en vert quand la communication a été établie avec le numéro d'appel de détresse.

En cas d'appel de détresse, les données exploitées pour définir les mesures de sauvetage nécessaires sont transmises aux services de secours. Cela peut concerner par exemple la position actuelle du véhicule si celle-ci peut être déterminée.

Informations sur le transfert et le stockage de données.

Système d'appel de détresse légal, voir page 15.

Même si les occupants n'entendent plus le centre de secours à travers les haut-parleurs, le centre de secours les entend peut-être en core.

Les services de secours mettent fin à l'appel de détresse.

## Dysfonctionnement

L'appel de détresse risque de dysfonctionner.

La LED située à côté de la touche d'appel d'urgence s'allume pendant env. 30 secondes. Un message Check-Control s'affiche.

Faire contrôler par un partenaire de service après-vente du constructeur ou un autre partenaire de service après-vente qualifié ou par un atelier qualifié.

## Appel de détresse intelligent

### Principe

En cas d'urgence, ce système permet d'émettre un appel de détresse automatiquement ou manuellement.

### Généralités

N'appuyer sur la touche SOS qu'en cas d'urgence.

Le système d'appel de détresse intelligent établit la connexion avec le centre de secours de BMW.

Même si un appel de détresse via BMW n'est pas possible, il se peut qu'un appel de détresse à un numéro de secours public soit établi. Ceci dépend entre autres du réseau de téléphone mobile disponible dans chaque cas et des règlements nationaux.

Dans des conditions techniques extrêmement défavorables, l'appel de détresse ne peut pas être lancé.

## Aperçu



Touche SOS.

## Conditions de fonctionnement

- ▷ L'état opérationnel est activé.
- ▷ Le système d'appel de détresse est opérationnel.
- ▷ Si le véhicule est équipé de la fonction d'appel de détresse intelligent : la carte SIM intégrée au véhicule est activée.

## Déclenchement automatique

Dans certaines conditions, par exemple lorsque les airbags se sont déclenchés, un appel de détresse est lancé automatiquement et immédiatement après un accident. Une pression sur la touche SOS n'a aucune influence sur l'appel de détresse automatique.

## Déclenchement manuel

1. Tapoter très légèrement sur le volet de recouvrement.
2. Maintenir la touche SOS enfoncée jusqu'à ce que la LED située dans la zone de la touche devienne verte.

- ▷ La LED s'allume en vert lorsque l'appel de détresse est déclenché.

Si une demande d'annulation s'affiche sur l'écran de contrôle, il est possible d'interrompre l'appel de détresse.

Si la situation le permet, attendre dans le véhicule que la communication téléphonique soit établie.

- ▷ La LED clignote en vert quand la communication a été établie avec le numéro d'appel de détresse.

Lors d'un appel de détresse via BMW, le centre de secours reçoit des données qui servent à déterminer les mesures de secours nécessaires, par exemple la position du véhicule si celle-ci peut être définie.

Si le centre de secours ne reçoit aucune réponse à ses questions, des actions de sauvetage sont automatiquement déclenchées.

Même si les occupants n'entendent plus le centre de secours à travers les haut-parleurs, le centre de secours les entend peut-être encore.

Le centre de secours met fin à l'appel de détresse.

## Extincteur

### Principe

L'extincteur permet de lutter contre le feu si un incendie s'est déclaré sur le véhicule.

### Généralités

Selon l'équipement et la version de pays, le véhicule est équipé d'un extincteur.

## Consigne de sécurité

### AVERTISSEMENT

Risque de blessure si l'extincteur n'est pas utilisé correctement. Risque de blessures. Si l'extincteur est utilisé, respecter les points suivants :

- ▷ Éviter d'inhaler l'agent extincteur. En cas d'inhalation de l'agent extincteur, faire sortir la personne à l'air frais. En cas de troubles respiratoires, consulter immédiatement un médecin.
- ▷ Éviter tout contact de l'agent extincteur avec la peau. Un contact prolongé de l'agent extincteur avec la peau risque de la déshydrater.
- ▷ Éviter tout contact de l'agent extincteur avec les yeux. En cas de contact avec les yeux, laver abondamment à l'eau. Si les troubles persistent, consulter un médecin.

## Aperçu

L'extincteur se trouve à l'avant du siège du passager avant.

## Retirer l'extincteur

Débloquer les tendeurs sur la bande de fixation.

## Utilisation de l'extincteur

Pour utiliser l'extincteur, respecter les indications du fabricant spécifiées sur l'extincteur et les informations jointes.

## Ranger l'extincteur

1. Placer l'extincteur dans son support.
2. Accrocher et bloquer les tendeurs.

## Maintenance et remplissage

Faire contrôler l'extincteur tous les 2 ans par un partenaire de service après-vente du constructeur, un autre partenaire de service après-vente qualifié ou un atelier qualifié.

Respecter la date de la prochaine maintenance de l'extincteur.

Après utilisation, remplacer l'extincteur ou le faire remplir.

## Aide au démarrage

### Généralités

Quand la batterie est déchargée, le moteur peut être démarré à l'aide de la batterie d'un autre véhicule via deux câbles d'aide au démarrage. Pour cela, n'utiliser que des câbles d'aide au démarrage avec des pinces polaires complètement isolées.

## Consignes de sécurité

### DANGER

Le contact avec des pièces conductrices de courant peut provoquer une électrocution. Risque de blessures ou danger de mort. Ne pas toucher des pièces qui pourraient être sous tension.

### AVERTISSEMENT

Lors du raccordement du câble d'aide au démarrage, une chronologie incorrecte de raccordement peut entraîner la formation d'étincelles. Risque de blessures. Respecter la chronologie lors du raccordement des câbles.

### REMARQUE

Si les carrosseries des deux véhicules sont en contact, un court-circuit peut survenir lors de l'aide au démarrage. Risque de dommages matériels. Veiller à éviter tout contact entre les carrosseries.

## Préparation

1. Contrôler si la batterie de l'autre véhicule présente une tension de 12 volts. Les indications de tension sont apposées sur la batterie.
2. Arrêter le moteur du véhicule donneur de courant.
3. Couper les consommateurs de courant dans les deux véhicules.

## Bornes d'alimentation de dépannage

La borne d'alimentation de dépannage dans le compartiment moteur sert de borne plus de batterie.

Une connexion spéciale sur la carrosserie dans le compartiment moteur sert de pôle négatif de batterie.

Plus d'informations :

Aperçu du compartiment moteur, voir page 348.

Ouvrir le couvercle du pôle positif de batterie.

## Branchement du câble

Avant de commencer, couper tous les consommateurs non nécessaires, tels que la radio du véhicule donneur et du véhicule récepteur.

1. Ouvrir le couvercle de la borne d'alimentation de dépannage.
2. Fixer une pince crocodile du câble plus de l'aide au démarrage sur le pôle plus de la batterie ou sur la borne d'alimentation de dépannage correspondante du véhicule dépanneur.
3. Fixer la deuxième pince crocodile sur le pôle plus de la batterie ou sur la borne d'alimentation de dépannage correspondante du véhicule à dépanner.
4. Brancher une pince crocodile du câble moins de l'aide au démarrage sur la borne moins de la batterie ou sur la masse correspondante du

moteur ou de la carrosserie du véhicule dépanneur.

5. Brancher la deuxième pince crocodile sur la borne moins de la batterie ou sur le point de masse correspondant du moteur ou de la carrosserie du véhicule à dépanner.

## Démarrage du moteur

Pour démarrer le moteur, ne pas utiliser de bombe aérosol d'aide au démarrage.

1. Démarrer le moteur du véhicule donneur et le faire tourner à vide pendant quelques minutes à un régime un peu supérieur au ralenti.
2. Démarrer le moteur du véhicule à dépanner comme d'habitude.  
En cas d'échec, ne répéter la tentative de démarrage qu'au bout de quelques minutes pour que la batterie vide puisse se recharger.
3. Laisser tourner les deux moteurs pendant quelques minutes.
4. Débrancher les câbles électriques d'aide au démarrage en procédant dans l'ordre inverse du branchement.

Au besoin, faire contrôler et recharger la batterie.

## Remorquage/démarrage par remorquage

### Consigne de sécurité

#### AVERTISSEMENT

En raison des limites du système, la traction/le remorquage avec les systèmes Intelligent Safety activés peut entraîner des dysfonctionnements. Risque d'accident. Désactiver tous les systèmes Intelligent Safety avant la traction/le remorquage.

## Boîte de vitesses automatique Sport M : transport du véhicule

### Généralités

Le véhicule ne doit pas être remorqué.

### Consignes de sécurité

#### REMARQUE

Le remorquage du véhicule avec un essieu seulement soulevé peut endommager le véhicule. Risque de dommages matériels. Ne faire transporter le véhicule que sur un plateau.

#### REMARQUE

Le véhicule peut être endommagé en cas de levage et de fixation du véhicule.

Risque de dommages matériels.

- ▷ Lever le véhicule avec des dispositifs adaptés.
- ▷ Ne pas lever ou fixer le véhicule au niveau de l'anneau de remorquage, de la carrosserie ou du châssis.

### Pousser le véhicule

Pour évacuer un véhicule en panne d'une zone dangereuse, celui-ci peut être poussé sur une courte distance.

Plus d'informations :

Déplacer ou pousser le véhicule, voir page 149.

### Dépanneuse

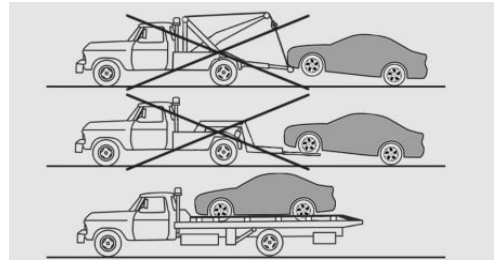

Ne faire transporter le véhicule que sur un plateau.

### Remorquage d'autres véhicules

#### Généralités

Suivant la réglementation nationale, allumer les feux de détresse.

En cas de panne de l'installation électrique, signaler le véhicule à remorquer, par exemple par une plaque informative ou un triangle de présignalisation derrière la lunette arrière.

#### Consignes de sécurité

#### AVERTISSEMENT

Si le poids total autorisé du véhicule tracteur est inférieur à celui du véhicule tracté, l'anneau de remorquage peut être arraché ou le comportement de conduite n'est plus maîtrisable. Risque d'accident. Veiller à ce que le poids total du véhicule tracteur soit supérieur à celui du véhicule tracté.

#### REMARQUE

Une fixation incorrecte de la barre ou du câble de remorquage peut entraîner des dommages sur d'autres pièces du véhicule. Risque de dommages matériels. Fixer correctement la barre ou le câble de remorquage sur les anneaux de remorquage.

## Barre de remorquage

Les anneaux de remorquage des deux véhicules doivent se trouver du même côté.

S'il est impossible d'éviter que la barre se trouve en biais, tenir compte des points suivants :

- ▷ La maniabilité est restreinte dans les virages.
- ▷ L'obliquité de la barre de remorquage engendre une force latérale.

## Câble de remorquage

Respecter les instructions suivantes en cas d'utilisation d'un câble de remorquage :

- ▷ Utiliser des câbles ou sangles en nylon qui permettent un remorquage sans à-coups.
- ▷ Fixer le câble de remorquage en veillant à ne pas le tordre.
- ▷ Contrôler régulièrement la fixation de l'anneau de remorquage et du câble de remorquage.
- ▷ Ne pas dépasser une vitesse de remorquage de 50 km/h.
- ▷ Ne pas dépasser une distance de remorquage de 5 km.
- ▷ À la mise en mouvement du véhicule remorqueur, veiller à ce que le câble de remorquage soit tendu.

## Anneau de remorquage

### Généralités



Toujours conserver dans le véhicule l'anneau de remorquage à visser.

L'anneau de remorquage peut être vissé à l'avant ou à l'arrière sur le véhicule.

L'anneau de remorquage se trouve dans l'outillage de bord.

- ▷ Utiliser exclusivement l'anneau de remorquage livré avec le véhicule et le visser fermement jusqu'en butée.
- ▷ L'anneau de remorquage ne doit être utilisé que pour un remorquage sur chaussée stabilisée.
- ▷ Éviter des sollicitations transversales de l'anneau de remorquage, par exemple ne pas soulever le véhicule par l'anneau de remorquage.
- ▷ Contrôler régulièrement la fixation de l'anneau de remorquage.

Plus d'informations :

Outillage de bord, voir page 361.

## Consigne de sécurité

### REMARQUE

Toute utilisation non conforme de l'anneau de remorquage peut endommager le véhicule ou l'anneau de remorquage. Risque de dommages matériels. Respecter les conseils d'utilisation de l'anneau de remorquage.

## Filetage pour anneau de remorquage



Appuyer sur la marque au bord du cache pour le chasser.

Si les caches présentent une ouverture à la place du marquage, extraire le cache au niveau de l'ouverture.

## Démarrage par remorquage

Ne pas remorquer le véhicule.

Le cas échéant, faire démarrer le moteur avec une aide au démarrage.

Faire éliminer la cause des problèmes au démarrage par un partenaire de service après-vente du constructeur ou un autre partenaire de service après-vente qualifié ou par un atelier qualifié.

Plus d'informations :

Aide au démarrage, voir page [371](#).

# Entretien

## Équipement du véhicule

Ce chapitre comprend tous les équipements de série, spécifiques à un pays et en option, proposés pour cette série de modèles. C'est pourquoi, les équipements et les fonctions indisponibles dans un véhicule en raison des options choisies ou de la version de pays, sont également décrits. Ceci s'applique également aux fonctions et systèmes de sécurité. L'utilisation des fonctions et systèmes correspondants implique le respect des lois et des règlements en vigueur.

## Lavage du véhicule

### Généralités

Éliminer régulièrement les corps étrangers dans la zone en dessous du pare-brise, par exemple des feuilles mortes, après avoir ouvert le capot.

En hiver, prendre soin de laver le véhicule plus souvent. En effet, les salissures et les sels d'épandage risquent d'endommager le véhicule.

### Nettoyeur vapeur et nettoyeur haute pression

#### Consigne de sécurité

##### REMARQUE

Lors du nettoyage avec un nettoyeur haute pression, une pression ou des températures trop élevées peuvent endommager différents composants. Risque de dommages matériels. Respecter une distance suffisante et ne pas maintenir le jet trop longtemps au même endroit. Respecter les instructions d'emploi des nettoyeurs à haute pression.

### Distances et température

- ▷ Température maximum : 60 °C.
- ▷ Distance minimum avec les capteurs, caméras, joints : 30 cm.
- ▷ Distance minimum avec le toit ouvrant en verre : 80 cm.

### Stations de lavage automatiques

#### Consigne de sécurité

##### REMARQUE

L'utilisation non conforme de stations de lavage automatiques peut entraîner des dommages sur le véhicule. Il y a un risque de dommages matériels. Respecter les instructions suivantes :

- ▷ Choisir de préférence des stations de lavage avec des brosses textile ou des brosses douces pour éviter d'endommager la peinture.
- ▷ Ne pas rentrer dans des installations de lavage ou des stations de lavage dont les rails de guidage ont une hauteur supérieure à 10 cm afin d'éviter tout dommage sur la carrosserie.
- ▷ Tenir compte de la largeur maximum des rails de guidage afin d'éviter des dommages aux pneus et aux jantes.
- ▷ Rabattre les rétroviseurs afin d'éviter des dommages aux rétroviseurs extérieurs.
- ▷ Désactiver les essuie-glace et, le cas échéant, le détecteur de pluie pour éviter des dommages au système d'essuie-glace.

### Sortie d'une station de lavage

S'assurer que la clé du véhicule se trouve dans le véhicule.

Activer l'état de marche.

Plus d'informations :

État de marche, voir page 50.

## Projecteurs

Ne pas sécher les projecteurs en les frottant et ne pas utiliser de produits de nettoyage abrasifs ou caustiques.

Détremper les salissures, par exemple les insectes écrasés, avec du shampoing auto ou du produit de nettoyage anti-insectes et les enlever à grande eau.

Éliminer le givre à l'aide d'un spray antigivre pour vitres, ne pas utiliser un grattoir.

## Après le lavage du véhicule

Après le lavage du véhicule, sécher les freins en donnant des coups de frein brefs, sous peine de voir l'efficacité des freins brièvement réduite.

Grâce à la chaleur générée par le freinage, les disques et les plaquettes de frein sèchent et sont protégés de la corrosion.

Éliminer complètement les résidus sur les vitres pour éviter des pertes de visibilité par les stries et pour réduire le bruit des essuie-glaces et l'usure des balais.

## Entretien du véhicule

### Produits d'entretien

#### Généralités

BMW recommande d'utiliser des produits de nettoyage et d'entretien de BMW. Les produits d'entretien adaptés sont disponibles auprès d'un partenaire de service après-vente du constructeur ou d'un autre partenaire de service après-vente qualifié ou d'un atelier qualifié.

## Consigne de sécurité

### AVERTISSEMENT

Les produits de nettoyage peuvent renfermer des substances dangereuses ou nocives. Risque de blessures. Ouvrir les portes ou les vitres lors du nettoyage de l'intérieur. Utiliser exclusivement des produits prévus pour le nettoyage des véhicules. Respecter les indications données sur l'emballage.

## Peinture du véhicule

### Généralités

Un entretien régulier contribue à la sécurité routière et au maintien de la valeur du véhicule. Les influences de l'environnement dans des régions où l'air est fortement pollué, ou les polluants naturels, tels que la résine des arbres ou le pollen, peuvent attaquer la peinture du véhicule. La fréquence et l'ampleur des soins courants devront donc être définis en fonction des conditions locales.

Éliminer immédiatement les substances agressives, par exemple les fuites de carburant, d'huile ou les déjections d'oiseaux pour éviter toute modification et décoloration de la peinture.

### Peinture mate

Utiliser uniquement des produits de nettoyage et d'entretien homologués pour les véhicules avec peinture mate.

### Produit d'entretien du cuir Premium

Dépoussiérer régulièrement les cuirs avec un chiffon ou en passant l'aspirateur.

Sinon, la poussière et la pollution des routes provoqueraient dans les pores et les replis des garnitures en cuir une forte abrasion et une fragilisation prématurée de la surface.

Pour empêcher les colorations, p. ex. par des vêtements, nettoyer et entretenir le cuir tous les deux mois environ.

Nettoyer plus fréquemment le cuir clair étant donné que les salissures dessus sont nettement plus visibles.

Utiliser un produit d'entretien du cuir, car sinon, des impuretés et de la graisse attaqueraient lentement la couche protectrice du cuir.

## Entretien des garnitures en tissu

### Généralités

Passer régulièrement les coussins à l'aspirateur.

En cas de fortes salissures, par exemple taches de boissons, utiliser une éponge souple ou un chiffon en microfibrilles avec des nettoyeurs d'intérieur appropriés.

Nettoyer généreusement les coussins jusqu'aux coutures. Éviter de frotter fortement.

### Consigne de sécurité

#### REMARQUE

Les bandes Velcro ouvertes des vêtements peuvent endommager les housses des sièges. Risque de dommages matériels. Veiller à ce que les bandes Velcro soient fermées.

## Entretien de pièces particulières

### Jantes en alliage léger

Lors du nettoyage sur le véhicule, n'utiliser qu'un détergent de jantes neutre avec un pH compris entre 5 et 9. Ne pas utiliser de détergent récupérateur ni de lance à vapeur au-dessus de 60 °C. Observer les instructions du constructeur.

Des détergents corrosifs, acides ou alcalins, peuvent détruire la couche protectrice des composants voisins, notamment des disques de frein.

Après le lavage, sécher les freins en donnant des coups de frein brefs. Grâce à la chaleur générée

par le freinage, les disques et les plaquettes de frein sèchent et sont protégés de la corrosion.

### Surfaces chromées et similaires

Nettoyer soigneusement les surfaces à effet chrome avec beaucoup d'eau et, le cas échéant, avec du shampoing auto, notamment si elles ont été en contact avec du sel de déneigement.

### Pièces en caoutchouc

Les composants en caoutchouc peuvent présenter des surfaces sales ou des pertes de brillance en raison des intempéries. Pour le nettoyage, utiliser uniquement de l'eau et des produits d'entretien adaptés.

Traiter à intervalles réguliers les composants particulièrement sollicités avec des produits d'entretien pour caoutchouc. Pour l'entretien des joints en caoutchouc, ne pas utiliser de produit d'entretien à base de silicone, car cela risquerait d'engendrer des bruits et d'entraîner une détérioration.

### Pièces en bois précieux

Pour le nettoyage des incrustations, placages et éléments de finition en bois précieux, utiliser seulement un chiffon humide. Sécher ensuite avec un chiffon doux.

### Kenaf

Nettoyer les pièces en fibres Kenaf uniquement avec des produits d'entretien adaptés.

### Pièces en matière synthétique

#### REMARQUE

Les nettoyeurs contenant de l'alcool ou des solvants comme les nitrodiluants, les détergents à froid, le carburant ou produits similaires peuvent endommager les pièces en plastique. Risque de dommages matériels. Pour le nettoyage, utiliser un chiffon en microfibrilles. Si nécessaire, humidifier légèrement le chiffon.

Pour le nettoyage, utiliser un chiffon en microfibrés.

Si nécessaire, humidifier légèrement le chiffon.

Ne pas trop mouiller le pavillon.

## Ceintures de sécurité

### AVERTISSEMENT

Les nettoyants chimiques peuvent détruire le tissu des ceintures de sécurité. Défaut de la fonction de protection des ceintures de sécurité. Risque de blessures ou danger de mort. Utiliser uniquement une solution savonneuse douce pour nettoyer les ceintures de sécurité.

Les sangles sales s'enroulent mal, ce qui risque de compromettre la sécurité.

Nettoyer les sangles de ceinture exclusivement à l'eau savonneuse douce, sans les déposer.

N'enrouler les ceintures de sécurité que lorsqu'elles sont sèches.

## Moquettes et tapis

### AVERTISSEMENT

Les objets se trouvant sur le plancher côté conducteur peuvent limiter la course des pédales ou bloquer une pédale enfoncée à fond. Risque d'accident. Ranger les objets dans le véhicule de manière à ce qu'ils soient sécurisés et ne puissent pas parvenir dans la zone des pieds du conducteur. Utiliser des tapis de sol adaptés au véhicule et qui peuvent être fixés au plancher. Ne pas utiliser de tapis de sol non fixés et ne pas superposer plusieurs tapis de sol. Veiller à laisser un espace libre suffisant pour les pédales. Veiller à ce que les tapis de sol soient de nouveau fixés de façon sûre après avoir été enlevés, par exemple pour les nettoyer.

Les tapis de sol peuvent être enlevés pour le nettoyage de l'intérieur de l'habitacle.

En cas de forte salissure, nettoyer les moquettes avec un chiffon en microfibrés et de l'eau ou un détergent pour textiles. Frotter dans un mouvement de va-et-vient dans le sens du déplacement, sinon la moquette pourrait feutrer.

## Capteurs et objectifs de caméra

Pour nettoyer les capteurs ou objectifs de caméra, utiliser un chiffon légèrement imbibé de produit pour vitres.

## Affichages, écrans et vitre de protection de l'affichage tête haute

### REMARQUE

Les nettoyants chimiques, l'eau ou les liquides de tout genre peuvent endommager la surface des affichages et des écrans. Risque de dommages matériels. Pour le nettoyage, utiliser un chiffon propre antistatique en microfibrés.

### REMARQUE

Un nettoyage non conforme peut endommager la surface des affichages. Risque de dommages matériels. Éviter d'exercer une pression trop importante et ne pas utiliser de matériaux abrasifs.

Pour le nettoyage, utiliser un chiffon propre antistatique en microfibrés.

Nettoyer la vitre de protection de l'affichage tête haute avec un chiffon à microfibrés et un nettoyant domestique classique.

## Mise hors circulation du véhicule

Lors d'une mise hors circulation du véhicule pendant plus de trois mois, il faut prendre des mesures spéciales. De plus amples informations peuvent être obtenues auprès d'un partenaire de service après-vente du constructeur, d'un autre partenaire de service après-vente qualifié ou d'un atelier qualifié.

# Caractéristiques techniques

## Équipement du véhicule

Ce chapitre comprend tous les équipements de série, spécifiques à un pays et en option, proposés pour cette série de modèles. C'est pourquoi, les équipements et les fonctions indisponibles

dans un véhicule en raison des options choisies ou de la version de pays, sont également décrits. Ceci s'applique également aux fonctions et systèmes de sécurité. L'utilisation des fonctions et systèmes correspondants implique le respect des lois et des règlements en vigueur.

## Généralités

Les caractéristiques techniques et les spécifications de la notice d'utilisation sont fournies à titre indicatif. Les données spécifiques du véhicule peuvent différer, par exemple en raison d'équipements spéciaux choisis, de versions de pays ou de procédés spécifiques de mesure nationaux. Des valeurs détaillées sont disponibles dans les documents d'immatriculation et sur les plaques

informatives du véhicule ou peuvent être demandées auprès d'un partenaire de service après-vente du constructeur ou un autre partenaire de service après-vente qualifié ou d'un atelier qualifié.

Les indications portées dans les papiers du véhicule sont toujours prioritaires sur celles présentées dans cette notice d'utilisation.

## Dimensions

Les dimensions peuvent différer en fonction de la version de modèle, de la variante d'équipement ou des procédés spécifiques de mesure nationaux.

Les hauteurs indiquées ne tiennent pas compte des éléments rajoutés, tels qu'une antenne de

toit, des barres de toit ou un spoiler. Les hauteurs peuvent varier, par exemple en fonction des équipements spéciaux ou des pneumatiques choisis, du chargement ou de la version de châssis.

### BMW X4 M

Largeur avec rétroviseurs	mm	2138
Largeur sans rétroviseurs	mm	1927
Hauteur	mm	1620
Longueur	mm	4758
Empattement	mm	2864
Plus petit diamètre de braquage Ø	m	12,6

## Poids

### BMW X4 M

Poids à vide en ordre de marche, avec 75 kg de charge-ment, réservoir de carburant rempli à 90 %, sans équipement optionnel	kg	2070
Poids total autorisé en charge	kg	2500
Charge utile	kg	505
Charge autorisée sur l'essieu avant	kg	1185
Charge autorisée sur l'essieu arrière	kg	1425
Charge autorisée sur le toit	kg	100

## Mode remorque

### BMW X4 M

Charges tractables selon homologation européenne. Vous pouvez obtenir des détails sur de possibles augmentations auprès d'un partenaire de service après-vente du constructeur ou un autre partenaire de service après-vente qualifié ou d'un atelier qualifié.

Charge remorquée sans frein	kg	750
a) Charge remorquée avec frein pour des montées jusqu'à 12 %	kg	2400
b) Charge remorquée avec frein pour des montées jusqu'à 12 %	kg	2400
a) Charge remorquée avec frein pour des montées jusqu'à 8 %	kg	2400
b) Charge remorquée avec frein pour des montées jusqu'à 8 %	kg	2400
Charge maximum d'appui au timon	kg	100
Charge d'appui minimum au timon	kg	25
Charge admissible sur l'essieu arrière, véhicule tracteur	kg	1570

**BMW X4 M**

Poids total autorisé, véhicule tracteur	kg	2600
---	----	------

a) La charge remorquée s'applique uniquement aux véhicules équipés d'un attelage de remorque monté ultérieurement par BMW.

b) La charge remorquée s'applique uniquement aux véhicules équipés départ usine d'un attelage de remorque.

## Capacités

**BMW X4 M**

Réservoir de carburant, environ	Litres	65
---------------------------------	--------	----

Tenir compte des autres informations sur la qualité du carburant, voir page [351](#).

# Sièges adaptés aux systèmes de retenue pour enfant

## Équipement du véhicule

Ce chapitre comprend tous les équipements de série, spécifiques à un pays et en option, proposés pour cette série de modèles. C'est pourquoi, les équipements et les fonctions indisponibles dans un véhicule en raison des options choisies ou de la version de pays, sont également décrits. Ceci s'applique également aux fonctions et systèmes de sécurité. L'utilisation des fonctions et systèmes correspondants implique le respect des lois et des règlements en vigueur.

## Informations pour les fabricants de sièges enfant

### Généralités

Informations sur l'utilisation possible des systèmes de retenue pour enfant sur les sièges correspondants, conformément à la norme ECE-R 16 et ECE-R 129.

## Utilisation possible des systèmes de retenue pour enfant sur les sièges

Position de siège	1	3 - Air-bag ON	3 - Air-bag OFF	4	5	6
Position de siège adaptée à une fixation universelle par ceinture.	non	non	Oui	Oui	Oui	Oui
Position de siège i-Size.	non	non	non	Oui	non	Oui
Position de siège adaptée à la fixation latérale : L1/L2.	non	non	non	Oui	non	Oui
Plus grande fixation orientée vers l'arrière : R1/R2X/R2/R3.	non	non	non	R3	non	R3
Plus grande fixation orientée vers l'avant : F2X/F2/F3.	non	non	non	F3	non	F3

Position de siège	1	3 - Air- bag ON	3 - Air- bag OFF	4	5	6
Plus grande fixation Booster adaptée : B2/B3.	non	non	non	B3	non	B3

Une position de siège sans homologation i-Size n'est pas compatible avec pied de support i-Size.

Une position de siège avec ancrages ISOFIX inférieurs sans Top Tether n'est pas disponible.

Le véhicule n'est pas équipé de boucles de ceinture pour adulte entre les deux ancrages ISOFIX inférieurs.

Numéro de siège	Position dans le véhicule
1	Avant gauche
2	Avant milieu
3	Avant droite
4	2e rangée de sièges gauche
5	2e rangée de sièges milieu
6	2e rangée de sièges droite
7	3e rangée de sièges gauche
8	3e rangée de sièges milieu
9	3e rangée de sièges droite

# Annexe

## Généralités

---

Ici, vous trouverez, le cas échéant, des mises à jour de la notice d'utilisation du véhicule.

## Mises à jour après la clôture de la rédaction

---

Après la clôture de la rédaction de la notice d'utilisation intégrée dans le véhicule, les chapitres suivants ont été mis à jour dans la notice d'utilisation imprimée :

- ▷ Conseils de conduite : à respecter pendant la conduite : galerie de toit : consigne de sécurité.

## License Texts and Certifications

### Remote Control

#### Serbia

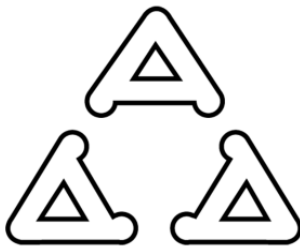

V100520

# Tout de A à Z

## Index alphabétique des mots-clés

### 0-9

3D View, voir Surround View [258](#)

### A

ABS, système d'antiblocage des roues [218](#)

Accès confort [101](#)

Accessoires et pièces [9](#)

Accoudoir central, avant [295](#)

ACC, voir Régulateur de vitesse actif [232](#)

Activation automatique, voir Activation individuelle [128](#)

Activation individuelle [128](#)

Activation, mode remorque [316](#)

Active Guard Plus, voir Intelligent Safety [190](#)

Active Guard, voir Intelligent Safety [190](#)

Active Protection [214](#)

Adaptation des contenus, iDrive [58](#)

Additifs, types d'huile moteur [354](#)

Aération, voir Ventilation [275](#)

Aérer, voir Ventilation auxiliaire [277](#)

Affichage de la consommation, widget sur le combiné d'instruments [158](#)

Affichage de la température, voir Température extérieure [164](#)

Affichage de périodicité, voir Besoins d'entretien [166](#)

Affichage des notifications, BMW Intelligent Personal Assistant [66](#)

Affichage des performances, widget sur le combiné d'instruments [158](#)

Affichage du point de changement de vitesse [167](#)

Affichages [157](#)

Affichages de défauts, voir Check-Control [158](#)

Affichages de pannes, voir Check-Control [158](#)

Affichages Sport [172](#)

Affichage sur le pare-brise, voir Affichage tête haute [173](#)

Affichage tête haute [173](#)

Affichage tête haute, entretien [379](#)

Affichage tête haute, mémoriser la position, voir Fonction mémoire [126](#)

Affichage tête haute, vue M [174](#)

Affichage tête haute, vue standard [174](#)

Âge des pneus [327](#)

Aide au conducteur, voir Intelligent Safety [190](#)

Aide au démarrage [371](#)

Aide au démarrage, borne d'alimentation [372](#)

Aide au démarrage en côte, voir Assistant de démarrage [218](#)

Aide au stationnement latéral sans Surround View [249](#)

Aide au stationnement latéral, Surround View [259](#)

Aide au stationnement, voir PDC [244](#)

Aide en cas de panne [366](#)

Aide lors du démarrage, voir Assistant de démarrage [218](#)

Airbag de genoux [186](#)

Airbag latéral [185](#)

Airbags [185](#)

Airbags, activation [187](#)

Airbags, désactivation [187](#)

Airbags de tête [186](#)

Airbags du passager avant, témoin [188](#)

Airbags frontaux [185](#)

Airbags passager avant, désactivation/activation [187](#)

Airbags, témoin/voyant [187](#)

Air extérieur, voir AUC [274](#)

Alarme [109](#)

Alarme antivol, verrouillage [91](#)

Alarme involontaire, voir Comment éviter un déclenchement involontaire de l'alarme involontaire [110](#)

- Alerte de changement de voie [203](#)  
Alerte de collision latérale [207](#)  
Alerte de conduite en sens interdit [170](#)  
Alerte de dépassement de vitesse [72](#)  
Alerte de distance, voir PDC [244](#)  
Alerte de priorité [211](#)  
Alerte de sortie de voie [200](#)  
Allume-cigare, à l'avant [288](#)  
Allume-cigares [287](#)  
Amazon Alexa Car Integration [64](#)  
Amortisseurs dynamiques, voir Châssis M adaptatif [269](#)  
Amortisseurs, réglage actif, voir Châssis M adaptatif [269](#)  
Ampoules et feux [362](#)  
Android Auto, connexion au véhicule [87](#)  
Android Auto, préparation [87](#)  
Angle d'ouverture de porte, Surround View [259](#)  
Anneau de remorquage [374](#)  
Anneau pour câble de sécurité, conduite avec remorque [318](#)  
Anneaux d'arrimage dans le compartiment à bagages [298](#)  
Antigel, voir Liquide de lave-glace [357](#)  
Antivol de roue [343](#)  
Appareils adaptés [81](#)  
Appareils compatibles, voir Appareils adaptés [81](#)  
Appareils mobiles, connexion [80](#)  
Appareils mobiles, gérer [81](#)  
Appel de détresse [368](#)  
Appel de détresse intelligent [369](#)  
Appel de détresse légal [368](#)  
Appel de phares [144](#)  
Appel téléphonique, commande gestuelle [68](#)  
Apple CarPlay, préparation [86](#)  
Applis, voir la notice d'utilisation concernant le système de navigation, de divertissement et de communication [6](#)  
Appuie-tête arrière [122](#)  
Appuie-tête avant [120](#)  
Appuie-tête et sièges [116](#)  
Aquaplanage [309](#)  
Assistance à l'accélération, voir Launch Control [153](#)  
Assistance au démarrage, voir DSC [221](#)  
Assistance de direction [221](#)  
Assistance Dépannage, voir BMW Assistance en cas d'accident [368](#)  
Assistant basse vitesse [152](#)  
Assistant d'évitement [195](#)  
Assistant de configuration [76](#)  
Assistant de démarrage [218](#)  
Assistant de feu de route [181](#)  
Assistant de freinage [218](#)  
Assistant de freinage adaptatif [218](#)  
Assistant de stationnement [253](#)  
Assistant de stationnement Plus, voir Surround View [258](#)  
Assistant de suivi de voie avec protection active anti-collision latérale, voir Alerte de collision latérale [207](#)  
Assistant de trajectoire, voir Assistant directionnel et de contrôle de la trajectoire [241](#)  
Assistant directionnel et de contrôle de la trajectoire [241](#)  
Assistant vocal, fournisseur tiers [64](#)  
Attelage de remorque, rotule pivotable électriquement [317](#)  
Attelage de remorque, vue de la caméra de recul [251](#)  
Attelage de remorque, vue Surround View [259](#)  
AUC Contrôle automatique du recyclage d'air ambiant [274](#)  
Audio, voir la notice d'utilisation concernant le système de navigation, de divertissement et de communication [6](#)  
Automatiser les habitudes, BMW Intelligent Personal Assistant [66](#)  
Autonomie [165](#)  
Avertissement collision frontale, voir Avertisseur de collision frontale [191](#)  
Avertissement collision frontale, voir Avertisseur de piétons [197](#)  
Avertissement collision frontale, voir Avertisseur de priorité [211](#)  
Avertissement collision frontale, voir Avertisseur de sécurité [190](#)  
Avertissement de gel, voir Avertissement de température extérieure [164](#)  
Avertissement de perte de pression RPA, pneus [340](#)  
Avertissement de réserve, voir Autonomie [165](#)

Avertissement en cas de circulation transversale [266](#)  
Avertisseur d'intersection, voir Avertisseur de priorité [211](#)  
Avertisseur de collision arrière, voir Prévention de collision arrière [210](#)  
Avertisseur de collision frontale avec fonction de freinage [191](#)  
Avertisseur de collision frontale avec fonction de freinage City [191](#)  
Avertisseur de crevaison RPA [340](#)  
Avertisseur de fatigue [215](#)  
Avertisseur de piétons avec fonction de freinage [197](#)  
Avertisseur de trafic transversal [266](#)  
Avertisseur sonore [40](#)

## B

Balai d'essuie-glace, voir Système d'essuie-glace [144](#)  
Barre pour le démarrage par remorquage/remorquage [374](#)  
Basculement, rétroviseur extérieur de passager avant, voir Commande automatique d'orientation vers la bordure de trottoir [125](#)  
Base pour smartphones, voir Base Wireless Charging [290](#)  
Base Wireless Charging pour smartphones [290](#)  
Batterie [363](#)  
Batterie du véhicule [363](#)  
Batterie, élimination [364](#)  
Besoins d'entretien [166](#)  
Besoins d'entretien, voir Maintenance conditionnelle [358](#)  
Besoins de maintenance, voir Maintenance conditionnelle [358](#)  
Blocage de boîte de vitesses, déverrouillage électronique [154](#)  
Blocage du différentiel [225](#)  
Blocage, lève-glace, voir Commutateur de sécurité [112](#)  
Blu-ray, voir la notice d'utilisation concernant le système de navigation, de divertissement et de communication [6](#)  
BMW Assistance Dépannage [367](#)

BMW Assistance en cas d'accident [368](#)  
BMW Intelligent Personal Assistant [65](#)  
BMW M, technologie [304](#)  
BMW, système de maintenance [358](#)  
Boîte à gants [293](#)  
Boîte de vitesses automatique Sport M [147](#)  
Boîte de vitesses automatique, voir Boîte de vitesses automatique Sport M [147](#)  
Boîte de vitesses, voir Boîte de vitesses automatique Sport M [147](#)  
Bonne place pour les enfants [129](#)  
Bornes d'alimentation de dépannage [372](#)  
Bouchon de réservoir [322](#)  
Bouclage des ceintures, voir Ceintures de sécurité [118](#)  
Bouton pression-rotation, voir Sélecteur [56](#)  
Bouton Start/Stop [137](#)  
Branchement d'appareils électriques, voir Prises de courant [288](#)  
Buée, pare-brise [275](#)

## C

Câble en nylon pour le démarrage par remorquage/remorquage [374](#)  
Câble pour le démarrage par remorquage/remorquage [374](#)  
Caméra, caméra de recul, sans Surround View [250](#)  
Caméra, caméra de recul, voir Surround View [258](#)  
Caméra de recul, sans Surround View [250](#)  
Caméra de recul, voir Surround View [258](#)  
Caméras, voir Capteurs du véhicule [45](#)  
Caméra, voir Surround View [258](#)  
Caoutchoucs, entretien [378](#)  
Capacité du réservoir de carburant [382](#)  
Capot [349](#)  
Capot actif, voir Système de protection active des piétons [188](#)  
Capteur d'inclinaison [109](#)  
Capteurs à ultrasons, voir Capteurs du véhicule [45](#)  
Capteurs du véhicule [45](#)  
Capteurs, entretien [379](#)  
Capteurs radars, voir Capteurs du véhicule [45](#)

- Caractéristiques techniques [380](#)  
Carburant [351](#)  
Carburant recommandé [351](#)  
Caring Car, BMW Intelligent Personal Assistant [67](#)  
CarPlay, connexion au véhicule [86](#)  
Cartouche de parfum, voir Pack Ambient Air [280](#)  
Catalyseur voir Système d'échappement chaud [308](#)  
CBS, maintenance conditionnelle [358](#)  
Ceintures de sécurité [118](#)  
Ceintures de sécurité, entretien [379](#)  
Cendrier [287](#)  
Centres de lavage auto [376](#)  
Centres de lavage, automatiques [376](#)  
Chaînes à neige [334](#)  
Changement d'huile moteur [355](#)  
Changement de cartouches, voir Pack Ambient Air [280](#)  
Changement de rapport [150](#)  
Changement de roue [342](#)  
Changement de roues [327](#)  
Changement, roues et pneus [327](#)  
Charge admissible sur le toit [381](#)  
Chargement [297](#)  
Charger le compartiment à bagages, voir Ranger un objet lourd [297](#)  
Charge sur l'essieu, admissible [381](#)  
Charge sur timon, caractéristiques techniques [381](#)  
Charge tractable [381](#)  
Charge utile, caractéristiques techniques [381](#)  
Châssis électronique, voir Châssis M adaptatif [269](#)  
Châssis M adaptatif [269](#)  
Châssis sport, voir Châssis M adaptatif [269](#)  
Chauffage de siège [127](#)  
Chauffage de siège, activation individuelle [128](#)  
Check-Control [158](#)  
Circuit [312](#)  
Circulation à droite, réglage de l'éclairage [182](#)  
Circulation à gauche, réglage de l'éclairage [182](#)  
Circulation transversale, alerte [266](#)  
Classes de sièges enfant, voir Systèmes de retenue pour enfant ISOFIX [132](#)  
Clé à fourche, voir Outillage de bord [361](#)  
Clé de contact, voir Clé du véhicule [90](#)  
Clé de véhicule, supplémentaire [94](#)  
Clé de voiture, voir Clé du véhicule [90](#)  
Clé du véhicule [90](#)  
Clé du véhicule avec écran, dysfonctionnement [99](#)  
Clé du véhicule avec écran, voir Clé écran BMW [95](#)  
Clé du véhicule, clé intégrée [99](#)  
Clé du véhicule, dysfonctionnement [94](#)  
Clé du véhicule, perte [94](#)  
Clé du véhicule, remplacement de pile [93](#)  
Clé écran BMW [95](#)  
Clé écran BMW, dysfonctionnement [99](#)  
Clé écran, dysfonctionnement [99](#)  
Clé écran, voir Clé écran BMW [95](#)  
Clé générale, voir Clé du véhicule [90](#)  
Clé intégrée [99](#)  
Clé, mécanique [99](#)  
Clé, voir Clé du véhicule [90](#)  
Clé, voir Clé écran BMW [95](#)  
Clignotants, feux de route, appel de phares [143](#)  
Clignotants, remplacement des ampoules, voir Ampoules et feux [362](#)  
Clignotants, témoin [162](#)  
Climatisation [271](#)  
Climatisation automatique à l'arrière [276](#)  
Climatiseur automatique [271](#)  
Code variable, émetteur portatif [285](#)  
Coffre à bagages, voir Compartiment à bagages [297](#)  
Colonne de direction, réglage [125](#)  
Combiné d'instruments [157](#)  
Comfort Access, voir Accès confort [101](#)  
Commande automatique d'orientation vers la bordure de trottoir, rétroviseur extérieur [125](#)  
Commande automatique des feux de croisement [177](#)  
Commande gestuelle BMW [67](#)  
Commande impulsionnelle des clignotants [144](#)  
Commande manuelle, débit d'air [274](#)  
Commande manuelle, diffusion de l'air [274](#)  
Commande vocale [61](#)  
Comment éviter un déclenchement involontaire de l'alarme involontaire [110](#)  
Commodo, voir Clignotants [143](#)

- Commodo, voir Système d'essuie-glace [144](#)
- Communication, voir la notice d'utilisation concernant le système de navigation, de divertissement et de communication [6](#)
- Commutateur d'airbags, voir Interrupteur à clé [187](#)
- Commutateur d'éclairage [177](#)
- Commutateur de sécurité, vitre [112](#)
- Commutateurs, voir Poste de conduite [40](#)
- Commutation jour/nuit automatique, rétroviseur intérieur [125](#)
- Comparaison des entrées [54](#)
- Compartiment à bagages [297](#)
- Compartiment à bagages, agrandir [301](#)
- Compartiment de rangement, compartiment à bagages [300](#)
- Compartiment de rangement, console centrale [294](#)
- Compartiment moteur [348](#)
- Compartiments, portes [294](#)
- Compresseur [330](#)
- Compte-tours [164](#)
- Compteur kilométrique journalier, voir Données des trajets [171](#)
- Compteur kilométrique total, voir Données des trajets [171](#)
- Conduite [137](#)
- Conduite sur route en mauvais état [307](#)
- Configuration du véhicule, réinitialisation [73](#)
- Confort dynamique [269](#)
- ConnectDrive, voir la notice d'utilisation concernant le système de navigation, de divertissement et de communication [6](#)
- Connecter un appareil [80](#)
- Connexion, appareils mobiles [80](#)
- Connexion Bluetooth [83](#)
- Connexion Internet [85](#)
- Connexion sans fil, voir Connexion WLAN [85](#)
- Connexions, Screen Mirroring [86](#)
- Connexion USB [88](#)
- Connexion Wi-Fi [85](#)
- Connexion WLAN [85](#)
- Conseils à suivre en conduisant, généralités [307](#)
- Conseils à suivre en conduisant, rodage [306](#)
- Conseils généraux à suivre en conduisant [307](#)
- Conseils pour la conduite [307](#)
- Console centrale [43](#)
- Consommation instantanée [158](#)
- Consommation moyenne, voir Données des trajets [171](#)
- Consommation, voir Consommation instantanée [158](#)
- Consommation, voir Données des trajets [171](#)
- Contacts, voir la notice d'utilisation concernant le système de navigation, de divertissement et de communication [6](#)
- Contour du dossier, voir Soutien lombaire [118](#)
- Contrôle automatique du recyclage de l'air ambiant AUC [274](#)
- Contrôle de performances [270](#)
- Contrôle de pression des pneus [334](#)
- Contrôle de stabilité de la remorque [316](#)
- Contrôle dynamique de moteur [154](#)
- Contrôle dynamique de moteur M [154](#)
- Contrôle dynamique de stabilité DSC [221](#)
- Contrôler électroniquement le niveau d'huile [352](#)
- Corrosion des disques de frein [310](#)
- Cotes, voir Dimensions [380](#)
- Couper le moteur, voir État de marche [50](#)
- Couple, voir Affichages Sport [172](#)
- Coupure de courant [364](#)
- Crevaision, avertisseur de crevaision RPA [340](#)
- Crevaision, réparer [329](#)
- Crevaision, voir Contrôle de pression des pneus [334](#)
- Cuir, entretien [377](#)

## D

- Date [71](#)
- DCC, voir Régulateur de vitesse [230](#)
- Débit d'air, climatiseur automatique [274](#)
- Dégivrage de la lunette arrière [275](#)
- Dégivrage, pare-brise [275](#)
- Dégivrage, voir Dégivrer le pare-brise [275](#)
- Délimitation des voies, avertissement [200](#)
- Démarrage du moteur, voir Aide au démarrage [371](#)
- Démarrage du moteur, voir État de marche [50](#)
- Démarrage en côte, voir Assistant de démarrage [218](#)

- Démarrage en descente, voir Système d'assistance en descente **225**
- Démarrage externe, voir Aide au démarrage **371**
- Démarrage par remorquage **372**
- Démarrer, voir État de marche **50**
- Descentes **310**
- Détecteur d'obstacles PDC **244**
- Détecteur de pluie **145**
- Détergent neutre, voir Jantes en alliage léger, entretien **378**
- Déverrouillage automatique **108**
- Déverrouillage, clé du véhicule **91**
- Déverrouillage d'urgence, trappe du réservoir voir **323**
- Déverrouillage de secours, blocage de boîte de vitesses **154**
- Déverrouillage, réglages **107**
- Déverrouiller, automatiquement **108**
- Diamètre de braquage entre murs, véhicule **380**
- Différentiel M actif **225**
- Diffuseurs d'air, voir Ventilation **275**
- Diffusion d'air individuelle **274**
- Dimensions **380**
- Dispositifs d'arrimage, voir Anneaux d'arrimage dans le compartiment à bagages **298**
- Disques de frein, corrosion **310**
- Disques de frein, voir Système de freinage **306**
- Divertissement, liste de sélection du combiné d'instruments **170**
- Divertissement, voir la notice d'utilisation concernant le système de navigation, de divertissement et de communication **6**
- Documentation de bord imprimée **21**
- Domages des pneus **326**
- Données des pneus, widget du combiné d'instruments **158**
- Données des trajets **171**
- Données du véhicule et protection des données **9**
- Données personnelles, supprimer **75**
- Données, voir Suppression des données personnelles **75**
- Dossier, inclinaison **117**
- Dossiers de siège arrière, basculer **301**
- Dossier, sièges **116**
- Drivelogic **152**
- Driving Assistant, voir Intelligent Safety **190**
- DSC Contrôle dynamique de stabilité **221**
- Dysfonctionnement, clé du véhicule **94**
- Dysfonctionnement, clé écran BMW **99**

## E

- Eau de condensation à l'arrêt du véhicule **310**
- Eau de refroidissement **355**
- Eau sur la chaussée **309**
- Échange, roues et pneus **327**
- Échappement, voir Système d'échappement **308**
- Éclairage **177**
- Éclairage d'accueil **178**
- Éclairage d'accueil au déverrouillage **91**
- Éclairage d'ambiance **183**
- Éclairage dans les ronds-points **180**
- Éclairage de l'affichage, voir Éclairage des instruments **182**
- Éclairage des instruments **182**
- Éclairage de virage adaptatif **179**
- Éclairage extérieur au déverrouillage **91**
- Éclairage extérieur pour véhicule verrouillé **92**
- Éclairage intérieur **183**
- Éclairage intérieur au déverrouillage **91**
- Éclairage intérieur pour véhicule verrouillé **92**
- Éclairage jusqu'au pas de la porte **179**
- Éclairage jusqu'au pas de la porte, allumage **93**
- Économie d'énergie, voir Affichage du point de changement de vitesse **167**
- Économie de carburant **320**
- Écran central, voir Écran de contrôle **56**
- Écran d'accueil, profils de conducteur **76**
- Écran de contrôle **56**
- Écran de contrôle, luminosité **73**
- Élimination de la batterie usagée **364**
- Élimination des déchets, liquide de refroidissement **356**
- E-mail, voir la notice d'utilisation concernant le système de navigation, de divertissement et de communication **6**
- Émetteur portatif à code variable **285**
- Empattement, véhicule **380**
- Enfant, bonne place **129**

Enfants, systèmes de retenue, voir Transport d'enfants en toute sécurité [129](#)

Enfants, transport [129](#)

Entrée de commandes vocales, voir BMW Intelligent Personal Assistant [65](#)

Entrée de lettres et de chiffres [54](#)

Entrée, iDrive [53](#)

Entrer l'adresse, système de navigation, voir la notice d'utilisation concernant le système de navigation, de divertissement et de communication [6](#)

Entretien [376](#)

Entretien, affichage tête haute [379](#)

Entretien des écrans, moniteurs [379](#)

Entretien des garnitures en tissu [378](#)

Entretien du cuir [377](#)

Entretien du véhicule, peinture [377](#)

Entretien, entretien du véhicule [377](#)

Entretien, jantes en alliage léger [378](#)

Équipement du véhicule [7](#)

Équipement du véhicule, voir Équipement du véhicule [7](#)

Équipement intérieur [284](#)

Équipement optionnel, voir Équipement du véhicule [7](#)

ESP programme électronique de stabilité, voir DSC [221](#)

Essence [351](#)

Essuie-glace, position relevée [146](#)

Essuie-glace, voir Système d'essuie-glace [144](#)

Étanchéité, voir Système Mobility [329](#)

État de marche, démarrage du moteur [50](#)

État de marche, état de repos et état opérationnel [49](#)

État de repos, état opérationnel et état de marche [49](#)

État des pneus, affichage [336](#)

État du véhicule [173](#)

État opérationnel, état de repos et état de marche [49](#)

Évitement, assistant [195](#)

Experience Modes, BMW Intelligent Personal Assistant [66](#)

Extincteur [370](#)

**F**

Fenêtre d'informations, écran de contrôle [73](#)

Fermer automatiquement le toit ouvrant en verre [108](#)

Fermeture confort, clé de véhicule [92](#)

Fermeture en cas de pluie, voir Fermer automatiquement le toit ouvrant en verre [108](#)

Fermeture, voir Ouverture et fermeture [90](#)

Feux arrière de brouillard [182](#)

Feux arrière de brouillard, remplacement, voir Ampoules et lampes [362](#)

Feux de croisement [178](#)

Feux de croisement, commande automatique [177](#)

Feux de croisement de jour [179](#)

Feux de détresse [366](#)

Feux de position [178](#)

Feux de route [144](#)

Feux de stationnement [178](#)

Feux directionnels [180](#)

Feux stop adaptatifs, voir Feux stop dynamiques [214](#)

Feux stop dynamiques [214](#)

Filet, compartiment à bagages [300](#)

Filtre à microparticules [275](#)

Filtre à particules de gaz d'échappement [308](#)

Filtre à particules de suie, voir Filtre à particules de gaz d'échappement [308](#)

Filtre à particules pour moteur essence, voir Filtre à particules de gaz d'échappement [308](#)

Filtre à particules, voir Filtre à particules de gaz d'échappement [308](#)

Filtre au charbon actif [275](#)

Filtre de recirculation de l'air, voir Filtre à microparticules/Filtre au charbon actif [275](#)

Filtre, voir Filtre à microparticules/Filtre au charbon actif [275](#)

Fixation de siège enfant ISOFIX [131](#)

Fixer, objet lourd [297](#)

Fonction Automatic Hold, voir Frein de stationnement [140](#)

Fonction de freinage d'urgence lors du stationnement, PDC actif [248](#)

Fonction de protection, toit ouvrant en verre [114](#)

Fonction de protection, vitre [111](#)

Fonction de refroidissement, climat [273](#)  
 Fonction mémoire [126](#)  
 Fonction Start/Stop automatique [137](#)  
 Fonction touriste, voir Circulation à droite/à gauche [182](#)  
 Fournisseurs tiers, assistant vocal [64](#)  
 Frein à disque composite [304](#)  
 Frein à disque composite M [304](#)  
 Freinage d'urgence, voir PostCrash - iBrake [215](#)  
 Freinage en sécurité [309](#)  
 Frein à main, voir Frein de stationnement [140](#)  
 Frein d'immobilisation, voir Frein de stationnement [140](#)  
 Frein de stationnement [140](#)  
 Freins, instructions [309](#)  
 Fusibles [364](#)

## G

Galerie porte-bagages, voir Galerie porte-bagages [311](#)  
 Garantie constructeur [8](#)  
 Garnitures en tissu, entretien [378](#)  
 Gérer les appareils [81](#)  
 Gestes possibles, commande gestuelle [68](#)  
 Gestes, voir Commande gestuelle BMW [67](#)  
 Gicleurs de lave-glace [146](#)  
 Gonflage, pneus [324](#)  
 GPS, système de navigation, voir la notice d'utilisation concernant le système de navigation, de divertissement et de communication [6](#)

## H

Hauteur de passage, eau [309](#)  
 Hauteur, véhicule [380](#)  
 Hayon, clé du véhicule [92](#)  
 HDC, système d'assistance en descente [225](#)  
 Heure [71](#)  
 Heure de démarrage, ventilation auxiliaire [279](#)  
 Historique de service [167](#)  
 Hivernage, voir Mise hors circulation du véhicule [379](#)  
 HomeLink, voir Télécommande universelle intégrée [284](#)  
 Hotspot Internet [85](#)

Hotspot Wi-Fi [85](#)  
 Huile, appoint d'huile moteur [353](#)  
 Huile moteur, appoint d'huile moteur [353](#)  
 Huile moteur, orifice de remplissage [353](#)  
 Humidité dans le projecteur, voir Verres de projecteurs [362](#)

## I

iBrake - PostCrash [215](#)  
 iDrive [53](#)  
 Inclinaison du dossier [117](#)  
 Indicateur de pression des pneus, réinitialisation [336](#)  
 Indicateurs de changement de direction, voir Clignotants [143](#)  
 Indice d'octane, voir Qualité d'essence [352](#)  
 Inertie du ventilateur, voir Filtre à particules de gaz d'échappement [308](#)  
 Informations routières, voir la notice d'utilisation concernant le système de navigation, de divertissement et de communication [6](#)  
 Informations sur l'état actuel, iDrive [54](#)  
 Initialisation, avertisseur de crevaison RPA [341](#)  
 Inondation, traversée d'une route [309](#)  
 Installation de lave-glace [144](#)  
 Intégration pour smartphone, préparation Android Auto [87](#)  
 Intégration pour smartphone, préparation Apple CarPlay [86](#)  
 Intelligent Personal Assistant [65](#)  
 Intelligent Safety [190](#)  
 Intensité, programme AUTO [273](#)  
 Interdictions de dépassement [168](#)  
 Intérieur, équipement [284](#)  
 Interrupteur à clé pour les airbags du passager avant [187](#)  
 Ionisation, voir Pack Ambient Air [280](#)  
 i-Size, systèmes de retenue pour enfants [132](#)  
 ISOFIX, fixation de siège enfant [131](#)  
 Itinéraire, système de navigation, voir la notice d'utilisation concernant le système de navigation, de divertissement et de communication [6](#)

## J

- Jantes en alliage léger, entretien [378](#)
- Jauge à carburant [163](#)
- Joystick, boîte de vitesses automatique Sport M [147](#)
- Jumelage, appareils mobiles, voir Connexions [80](#)

## K

- Kenaf, entretien [378](#)
- Keyless-Go, voir Accès confort [101](#)
- Kick-down, boîte de vitesses automatique Sport M [147](#)
- Kit de premiers secours [366](#)
- Kit de réparation anticrevaison, voir Système Mobility [329](#)
- Kit mains libres, voir Notice d'utilisation du système de navigation, de divertissement et de communication [6](#)

## L

- Langue, réglage [72](#)
- Largeur de dossier [118](#)
- Largeur, véhicule [380](#)
- Launch Control [153](#)
- Lavage auto [376](#)
- Lavage du véhicule [376](#)
- Lavage, véhicule [376](#)
- Lecteur MP3, voir la notice d'utilisation concernant le système de navigation, de divertissement et de communication [6](#)
- Lève-vitres électriques [110](#)
- Lignes des cercles de braquage, caméra de recul [251](#)
- Lignes des cercles de braquage, Surround View [259](#)
- Lignes de trajectoire, caméra de recul [251](#)
- Lignes de trajectoire, Surround View [259](#)
- Limitation de vitesse, affichage, voir Speed Limit Info [168](#)
- Limiteur de vitesse, manuel [228](#)
- Liquide de lave-glace [357](#)

- Liquide de lave-glace, voir Liquide de lave-glace [357](#)
- Liquide de refroidissement [355](#)
- Liste, combiné d'instruments, voir Listes de sélection [170](#)
- Liste d'appareils [82](#)
- Liste de sélection sur le combiné d'instruments [170](#)
- Liste de tous les messages [74](#)
- Logements [344](#)
- Longueur d'assise [117](#)
- Longueur, véhicule [380](#)
- Lordose, soutien [118](#)
- Louvoiement de la remorque, voir Contrôle de stabilité de la remorque [316](#)
- Luminosité, écran de contrôle [73](#)

## M

- Maintenance [358](#)
- Maintenance conditionnelle CBS [358](#)
- Maintenance, voir Besoins d'entretien [166](#)
- Manette de sélection [148](#)
- Manette de sélection, boîte de vitesses automatique Sport M [147](#)
- Marche par inertie du ventilateur, voir Filtre à particules de gaz d'échappement [308](#)
- Marquage des pneus recommandés [328](#)
- Marques de pneus recommandées [328](#)
- M, châssis adaptatif, voir Châssis M adaptatif [269](#)
- M, différentiel actif [225](#)
- MDM, mode M Dynamic [223](#)
- Mémoire de données, voir Données du véhicule et protection des données [9](#)
- Mémoriser la position du miroir, voir Fonction Mémoire [126](#)
- Mémoriser la position du siège, voir Fonction Mémoire [126](#)
- Mémoriser la position du volant, voir Fonction Mémoire [126](#)
- Menu, combiné d'instruments, voir Listes de sélection [170](#)
- Menus d'iDrive, utilisation [53](#)
- Message de crevaison, contrôle de pression des pneus [338](#)

Message de crevaisson, RPA [341](#)  
 Message de panne, voir Check-Control [158](#)  
 Messages [74](#)  
 Messages d'avertissement, voir Check-Control [158](#)  
 Messages, voir Check-Control [158](#)  
 Message texte, Check-Control [159](#)  
 Message texte complémentaire [159](#)  
 Mesure électronique de l'huile [352](#)  
 Mesures, voir Unités de mesure [72](#)  
 Miroir à make-up [287](#)  
 Miroir à maquillage [287](#)  
 Miroir de courtoisie [287](#)  
 Mise à jour de cartes, voir la notice d'utilisation concernant le système de navigation, de divertissement et de communication [6](#)  
 Mise à jour de la notice d'utilisation [7](#)  
 Mise au rebut de la batterie du véhicule [364](#)  
 Mise hors circulation du véhicule [379](#)  
 Mises à jour après la clôture de la rédaction [7](#)  
 Mode de recyclage d'air [274](#)  
 Mode Drive [150](#)  
 Mode manuel, boîte de vitesses automatique Sport M [147](#)  
 Mode M Dynamic MDM [223](#)  
 Mode remorque, activation [316](#)  
 Mode séquentiel [150](#)  
 Modifications techniques, voir Sécurité personnelle [8](#)  
 Moniteur de bord, voir Écran de contrôle [56](#)  
 Montage de systèmes de retenue pour enfant [130](#)  
 Moquettes, entretien [379](#)  
 Mot d'activation [62](#)  
 Moteur à haute performance [304](#)  
 Moteur, démarrage, voir État de marche [50](#)  
 Moteur, Start/Stop automatique [137](#)  
 Moteur, types d'huile moteur pour faire l'appoint [354](#)  
 M Setup [218](#)  
 Multimédia, voir la notice d'utilisation concernant le système de navigation, de divertissement et de communication [6](#)  
 M xDrive [224](#)

## N

Navigation, voir la notice d'utilisation concernant le système de navigation, de divertissement et de communication [6](#)  
 Nettoyage, affichage tête haute [379](#)  
 Nettoyage des écrans, moniteurs [379](#)  
 Nettoyant liquide, voir Liquide de lave-glace [357](#)  
 Niveau d'huile, contrôle électronique [352](#)  
 Niveau de liquide de refroidissement [356](#)  
 NIV, voir Numéro d'identification du véhicule [19](#)  
 No Passing Information, voir Speed Limit Info [168](#)  
 Notice d'utilisation imprimée [21](#)  
 Notice d'utilisation intégrée dans le véhicule [21](#)  
 Notice d'utilisation par commande vocale, BMW Intelligent Personal Assistant [67](#)  
 Notices complémentaires [21](#)  
 Numéro d'identification du véhicule [19](#)  
 Numéro d'identification, voir Numéro d'identification du véhicule [19](#)  
 Numéro de châssis, voir Numéro d'identification du véhicule [19](#)

## O

OBD, système de diagnostic embarqué [359](#)  
 Objectifs de caméra, entretien [379](#)  
 Objet lourd, ranger [297](#)  
 Objet lourd, ranger et fixer [297](#)  
 Ordinateur de bord, voir Données des trajets [171](#)  
 Orifice de remplissage d'huile moteur [353](#)  
 Outil [361](#)  
 Outillage de bord [361](#)  
 Ouverture confort, clé du véhicule [91](#)  
 Ouverture et fermeture [90](#)  
 Ouverture et fermeture sans contact du hayon [104](#)  
 Ouverture, voir Ouverture et fermeture [90](#)  
 Ouvrir et fermer le hayon sans contact [104](#)

## P

Pack Ambient Air [280](#)  
 Pack fumeurs [287](#)

- Pack M Driver, conseils à suivre en conduisant [310](#)
- Pack Sécurité, voir Active Protection [214](#)
- Page Internet, voir Internet [6](#)
- Palettes de commande au volant [147](#)
- Panne, aide [366](#)
- Panne, changement de roue [342](#)
- Panorama View [263](#)
- Pansements, voir Trousse de premiers secours [366](#)
- Paramètres des pneus [335](#)
- Pare-brise, dégivrer [275](#)
- Pare-soleil [287](#)
- Parfumer, voir Pack Ambient Air [280](#)
- Parfum, voir Pack Ambient Air [280](#)
- Parking Assistant Plus, voir Surround View [258](#)
- Parking Assistant, voir Assistant de stationnement [253](#)
- Passage automatique phares-code, voir Assistant de feu de route [181](#)
- Passage de rapports, boîte de vitesses automatique Sport M [147](#)
- Passage phares-code, voir Assistant de feu de route [181](#)
- Patères à vêtements [296](#)
- Pavé tactile, sélecteur [59](#)
- Pavillon [44](#)
- PDC actif, voir Fonction de freinage d'urgence [248](#)
- PDC Détecteur d'obstacles [244](#)
- Pédale de frein [309](#)
- Peinture du véhicule, entretien [377](#)
- Peinture mate, entretien [377](#)
- Périodicité des vidanges d'huile, voir Besoins d'entretien [166](#)
- Phares antibrouillards, remplacement, voir Ampoules et lampes [362](#)
- Pièces en bois, entretien [378](#)
- Pièces en bois précieux, entretien [378](#)
- Pièces en matière synthétique, entretien [378](#)
- Pièces et accessoires [9](#)
- Piétons, système de protection active [188](#)
- Place pour un enfant [129](#)
- Plage de vitesse maximale [310](#)
- Plaquettes de frein, voir Système de freinage [306](#)
- Plus petit diamètre de braquage, véhicule [380](#)
- Pneus, âge [327](#)
- Pneus, avertissement de perte de pression RPA [340](#)
- Pneus, contrôle de pression, voir Contrôle de pression des pneus [334](#)
- Pneus d'hiver [328](#)
- Pneus endommagés [326](#)
- Pneus et roues [324](#)
- Pneus, marques recommandées [328](#)
- Pneus, pression [324](#)
- Pneus, pression de gonflage [324](#)
- Pneus quatre saisons, voir Pneus d'hiver [328](#)
- Pneus rechapés [328](#)
- Pneus recommandés, marquage [328](#)
- Poids [381](#)
- Poids à vide [381](#)
- Poids total, autorisé [381](#)
- Poids total, mode remorque [381](#)
- Pontage, voir Aide au démarrage [371](#)
- Porte-bagages arrière [311](#)
- Porte-boissons, voir Porte-gobelets [295](#)
- Porte-bouteille, voir Porte-gobelets [295](#)
- Porte-canette, voir Porte-gobelets [295](#)
- Porte-gobelet, arrière [296](#)
- Porte-gobelets [295](#)
- Porte-gobelets à l'avant [295](#)
- Porte-sacs [298](#)
- Position assise sûre [116](#)
- Position cargo du dossier de siège arrière [301](#)
- Position de chargement [301](#)
- Position de la manette de sélection [148](#)
- Position relevée, essuie-glace [146](#)
- Possibilités de rangement [293](#)
- PostCrash - iBrake [215](#)
- Premières étapes, voir Assistant de configuration [76](#)
- Préparation Android Auto, intégration pour smartphone [87](#)
- Préparation Apple CarPlay, intégration pour smartphone [86](#)
- Préparation pour Android Auto, connexion au véhicule [87](#)
- Préparation pour Apple CarPlay, connexion au véhicule [86](#)
- Pression de gonflage des pneus [324](#)

Pression des pneus [324](#)  
Prévention de collision arrière [210](#)  
Prévention des accidents, voir Active Protection [214](#)  
Principe de commande iDrive [53](#)  
Principe Wordmatch, voir Comparaison des entrées [54](#)  
Prise du système de diagnostic embarqué OBD [359](#)  
Prise en remorque, voir Démarrage par remorquage/remorquage [372](#)  
Prises de courant, appareils électriques [288](#)  
Prise USB, position dans le véhicule [289](#)  
Produit d'étanchéité pour les pneus, voir Système Mobility [329](#)  
Produits d'entretien [377](#)  
Profil conducteur, configuration [76](#)  
Profil des pneus [326](#)  
Profil des pneus d'été [326](#)  
Profil des pneus d'hiver [326](#)  
Profil personnel, voir Profils de conducteur [76](#)  
Profils de conducteur [76](#)  
Profils de conducteur, écran d'accueil [76](#)  
Profils, voir Profils de conducteur [76](#)  
Profondeur de sculpture minimale, pneus [326](#)  
Programme AUTO, climatiseur automatique [273](#)  
Programme AUTO, intensité [273](#)  
Programme de départ, voir Ventilation auxiliaire [277](#)  
Programme électronique de stabilité ESP, voir DSC [221](#)  
Programmes de conduite, voir Drivelogic [152](#)  
Programme Sport, boîte de vitesses automatique Sport M [147](#)  
Programme SYNC, climatiseur automatique [275](#)  
Projecteurs à LED, remplacement, voir Ampoules et lampes [362](#)  
Projecteurs, entretien [377](#)  
Protection active des piétons [188](#)  
Protection anti-éblouissement, voir Pare-soleil [287](#)  
Protection antigel, voir Liquide de lave-glace [357](#)  
Protection, boulons de roue antivol [343](#)

Protection de pincement, toit ouvrant en verre [114](#)  
Protection de pincement, vitre [111](#)  
Protection des données, réglages [75](#)  
Protection latérale sans Surround View, voir Aide au stationnement latéral [249](#)  
Protection latérale, Surround View, voir Aide au stationnement latéral [259](#)  
Protection volumétrique [110](#)  
Puissance, voir Affichages Sport [172](#)

## Q

Qualité de l'air [271](#)  
Qualité du carburant [351](#)

## R

Raccordement du système de diagnostic [359](#)  
Radio, voir la notice d'utilisation concernant le système de navigation, de divertissement et de communication [6](#)  
Ranger, objet lourd [297](#)  
Rappel de bouclage des ceintures pour les sièges arrière [120](#)  
Rappel de bouclage des ceintures pour les sièges du conducteur et du passager avant [120](#)  
Ravitaillement [322](#)  
Recharge inductive, smartphone, voir Base Wireless Charging [290](#)  
Recharger un smartphone, voir Base Wireless Charging [290](#)  
Recharge sans fil, smartphone, voir Base Wireless Charging [290](#)  
Recommandation de pause, voir Système de détection de somnolence [215](#)  
Reconnaissance vocale [61](#)  
Récupération de l'énergie [158](#)  
Recyclage [360](#)  
Recyclage de l'air, voir Mode de recyclage d'air [274](#)  
Refroidissement du moteur [355](#)  
Refroidissement maximal [273](#)  
Réglage actif des amortisseurs, voir Châssis M adaptatif [269](#)  
Réglage automatique du temps [71](#)

- Réglage de la colonne de direction [125](#)  
Réglage du temps, automatique [71](#)  
Réglage, réglages généraux [71](#)  
Réglages du véhicule, réinitialiser [73](#)  
Réglages, écran de contrôle [73](#)  
Réglages généraux [71](#)  
Réglages individuels, voir Profils de conducteur [76](#)  
Réglages, M Setup [218](#)  
Réglages par défaut, voir Réinitialisation de la configuration du véhicule [73](#)  
Réglages personnalisés, voir M Setup [218](#)  
Réglages personnels [75](#)  
Réglages, sièges et appuie-tête [116](#)  
Réglages, verrouillage/déverrouillage [107](#)  
Réglages, volant [125](#)  
Régler les projecteurs, voir Circulation à droite/à gauche [182](#)  
Régulateur de vitesse [230](#)  
Régulateur de vitesse, actif avec fonction Stop & Go [232](#)  
Régulateur de vitesse actif avec fonction Stop & Go ACC [232](#)  
Régulateur de vitesse avec régulation de distance, voir Régulateur de vitesse actif [232](#)  
Régulateur de vitesse sans régulation de distance, voir Régulateur de vitesse [230](#)  
Régulation antipatinage, voir DSC [221](#)  
Régulation des amortisseurs [269](#)  
Réinitialisation, configuration du véhicule [73](#)  
Réinitialisation des réglages du véhicule [73](#)  
Réinitialisation, indicateur de pression des pneus [336](#)  
Remarques [6](#)  
Remorquage [372](#)  
Remorquage, anneau [374](#)  
Remorquage, barre [374](#)  
Remorquage, câble [374](#)  
Remorque, traction [314](#)  
Remote 3D View [265](#)  
Remote Services, appli, voir la notice d'utilisation concernant le système de navigation, de divertissement et de communication [6](#)  
Remplacement d'ampoules, voir Ampoules et lampes [362](#)  
Remplacement de pièces [361](#)  
Remplacement de pile, clé du véhicule [93](#)  
Remplacement de pneus [327](#)  
Remplacement des balais d'essuie-glace [361](#)  
Remplacement des diodes électroluminescentes, voir Ampoules et feux [362](#)  
Remplacement des feux arrière, voir Ampoules et feux [362](#)  
Remplacement des feux avant, voir Ampoules et feux [362](#)  
Remplacement des feux rouges arrière, voir Ampoules et feux [362](#)  
Remplacement des feux, voir Ampoules et feux [362](#)  
Remplacement des projecteurs, voir Ampoules et feux [362](#)  
Remplacement, roues et pneus [327](#)  
Remplacer les ampoules, voir Ampoules et lampes [362](#)  
Remplacer, roues et pneus [327](#)  
Repose-tête arrière, voir Appuie-tête arrière [122](#)  
Repose-têtes avant, voir Appuie-tête avant [120](#)  
Représentation, iDrive [53](#)  
Représentations et symboles [7](#)  
Réservoir de carburant, voir Capacité [382](#)  
Réservoir pour liquide de lave-glace [357](#)  
Rétroviseur extérieur à commutation jour/nuit [124](#)  
Rétroviseur extérieur, commande automatique d'orientation vers la bordure de trottoir [125](#)  
Rétroviseur extérieur, commutation jour/nuit automatique [124](#)  
Rétroviseur extérieur de passager avant, basculement, voir Commande automatique d'orientation vers la bordure de trottoir [125](#)  
Rétroviseur intérieur [125](#)  
Rétroviseur intérieur, commutation jour/nuit automatique [125](#)  
Rétroviseurs extérieurs [123](#)  
Rétroviseurs extérieurs, dysfonctionnement [124](#)  
Rodage [306](#)  
RON, qualité d'essence [352](#)  
Rotule pivotable électriquement [317](#)  
Roue compacte, voir Roue de secours [346](#)  
Roue d'appoint, voir Roue de secours [346](#)  
Roue de rechange, voir Roue de secours [346](#)  
Roue de secours [346](#)

Roues et pneus [324](#)  
Roues et pneus neufs [327](#)  
Route en mauvais état, trajets [307](#)  
Routes non stabilisées, conduite tout-terrain [307](#)  
RPA avertisseur de crevaison [340](#)  
RTTI, voir la notice d'utilisation concernant le système de navigation, de divertissement et de communication [6](#)

## S

Sac à skis et snowboards [303](#)  
Saisie de la destination, voir la notice d'utilisation concernant le système de navigation, de divertissement et de communication [6](#)  
Saisie vocale [61](#)  
Saisie vocale, commande gestuelle [68](#)  
Sangles d'arrimage, voir Anneaux d'arrimage dans le compartiment à bagages [298](#)  
Sangles de serrage, compartiment à bagages [300](#)  
Sangles, voir Ceintures de sécurité [118](#)  
Screen Mirroring, connexion [86](#)  
Sculptures des pneus [326](#)  
Séchage de l'air, voir Fonction de refroidissement [273](#)  
Sécurité personnelle [8](#)  
Sécurité, portes et vitres [136](#)  
Se garer, assistant [253](#)  
Sélecteur [56](#)  
Service clients, voir la notice d'utilisation du système de navigation, de divertissement et de communication [6](#)  
Service concierge, voir la notice d'utilisation concernant le système de navigation, de divertissement et de communication [6](#)  
Service d'urgence, voir BMW Assistance Dépannage [367](#)  
Service d'urgence, voir BMW Assistance en cas d'accident [368](#)  
Service de permanence, voir BMW Assistance Dépannage [367](#)  
Service de permanence, voir BMW Assistance en cas d'accident [368](#)  
Service Mobile, voir BMW Assistance Dépannage [367](#)  
Services BMW, voir la notice d'utilisation concernant le système de navigation, de divertissement et de communication [6](#)  
Services, ConnectedDrive, voir la notice d'utilisation concernant le système de navigation, de divertissement et de communication [6](#)  
Service, voir BMW Assistance Dépannage [367](#)  
Service, voir BMW Assistance en cas d'accident [368](#)  
Servotronic [221](#)  
Siège enfant, montage [130](#)  
Sièges avant [116](#)  
Sièges enfant, voir Transport d'enfants en toute sécurité [129](#)  
Sièges et appuie-tête [116](#)  
Signalement d'obstacle, caméra de recul [251](#)  
Signalement d'obstacle, Surround View [259](#)  
Signaux de confirmation du véhicule [107](#)  
Signaux lors du déverrouillage, voir Signaux de confirmation [107](#)  
Site Internet, voir Internet [6](#)  
Site Web [6](#)  
Smartphone, connecter [80](#)  
Smartphone, utilisation par entrée de commandes vocales [64](#)  
Smartphone, voir la notice d'utilisation concernant le système de navigation, de divertissement et de communication [6](#)  
SMS, voir textos, voir la notice d'utilisation concernant le système de navigation, de divertissement et de communication [6](#)  
Son système d'échappement [155](#)  
Sorties d'air, voir Ventilation [275](#)  
Sortie son, voir la notice d'utilisation concernant le système de navigation, de divertissement et de communication [6](#)  
SOS, touche, voir Appel d'urgence légal [368](#)  
SOS, touche, voir Appel de détresse intelligent [369](#)  
Soufflante, voir Débit d'air [274](#)  
Sound Control [155](#)  
Soutien lombaire [118](#)  
Speed Limit Assist [239](#)

- Speed Limit Device, limiteur de vitesse manuel **228**
- Speed Limit Info **168**
- Stabilité dynamique, systèmes de régulation **218**
- Start/Stop, automatique **137**
- Start/Stop, bouton **137**
- Station, AM/FM, voir la notice d'utilisation concernant le système de navigation, de divertissement et de communication **6**
- Station de lavage **376**
- Stationnement, fonction Automatic Hold, voir Frein de stationnement **140**
- Stockage des pneus **329**
- Stockage, voir Mise hors circulation du véhicule **379**
- Support pour boissons, voir Porte-gobelets **295**
- Supports de la notice d'utilisation **21**
- Suppression des données personnelles **75**
- Surchauffe du moteur, voir Température du moteur **164**
- Surfaces chromées et similaires, entretien **378**
- Surround View **258**
- Surround View, commande gestuelle **68**
- Surveillance de la pression de gonflage des pneus, voir RPA **340**
- Symboles et représentations **7**
- Système antivol, antivol de roue **343**
- Système d'antiblocage des roues ABS **218**
- Système d'assistance en descente HDC **225**
- Système d'assistance, stationner, voir Système d'aide au stationnement **244**
- Système d'échappement **308**
- Système d'échappement chaud **308**
- Système d'échappement, son **155**
- Système d'essuie-glace **144**
- Système de commande vocale **61**
- Système de détection de somnolence **215**
- Système de diagnostic embarqué OBD **359**
- Système de freinage **306**
- Système de maintenance, BMW **358**
- Système de protection active des piétons **188**
- Système de refroidissement **355**
- Système de retenue pour enfant, montage **130**
- Système de sécurité, voir Airbags **185**
- Système de transport d'objets longs **301**
- Système Mobility **329**
- Systèmes d'aide à la conduite **228**
- Systèmes d'aide au stationnement **244**
- Systèmes d'assistance basés caméra, voir Intelligent Safety **190**
- Systèmes d'assistance, conduite, voir Intelligent Safety **190**
- Systèmes de régulation de la stabilité de marche **218**
- Systèmes de retenue pour enfants i-Size **132**
- Systèmes de retenue pour enfants, voir Transport d'enfants en toute sécurité **129**
- Systèmes de sécurité, voir Intelligent Safety **190**

**T**

- Tapis de sol, entretien **379**
- Technologie BMW M **304**
- Technologie M **304**
- Télécommande audio, voir la notice d'utilisation concernant le système de navigation, de divertissement et de communication **6**
- Télécommande de porte de garage, voir Télécommande universelle intégrée **284**
- Télécommande universelle **284**
- Télécommande universelle intégrée **284**
- Télécommande, voir Clé du véhicule **90**
- Téléphone, connecter **80**
- Téléphone, liste de sélection du combiné d'instruments **170**
- Téléphone portable, connecter **80**
- Téléphone portable dans le véhicule **308**
- Téléphone portable, voir la notice d'utilisation concernant le système de navigation, de divertissement et de communication **6**
- Téléphones portables adaptés **81**
- Téléphone, voir la notice d'utilisation concernant le système de navigation, de divertissement et de communication **6**
- Teleservices, voir la notice d'utilisation concernant le système de navigation, de divertissement et de communication **6**
- Télévision, TV, voir la notice d'utilisation concernant le système de navigation, de divertissement et de communication **6**
- Témoin, airbags du passager avant **188**

- Témoin dans le rétroviseur extérieur, voir Alerte de changement de voie [203](#)
- Témoin dans le rétroviseur extérieur, voir Avertisseur de trafic transversal [266](#)
- Témoins et voyants [159](#)
- Témoins lumineux de passage des vitesses [175](#)
- Température, climatiseur automatique [272](#)
- Température d'huile moteur [164](#)
- Température du liquide de refroidissement, voir Température du moteur [164](#)
- Température du moteur [164](#)
- Température extérieure [164](#)
- Tempomat, voir Régulateur de vitesse [230](#)
- Tempomat, voir Régulateur de vitesse actif [232](#)
- Titre de musique, commande gestuelle [68](#)
- Toit électrique en verre [112](#)
- Toit ouvrant coulissant et basculant, voir Toit électrique en verre [112](#)
- Toit ouvrant en verre, électrique [112](#)
- Toit ouvrant en verre, initialiser le système [115](#)
- Toit ouvrant en verre, voir Protection de pincement [114](#)
- Toit ouvrant panoramique en verre, voir Toit électrique en verre [112](#)
- Tonalité, voir la notice d'utilisation concernant le système de navigation, de divertissement et de communication [6](#)
- Top View, voir Surround View [258](#)
- Touche AUTO H, voir Frein de stationnement [140](#)
- Touche CANCEL, régulateur de vitesse [230](#)
- Touche CANCEL, régulateur de vitesse actif [232](#)
- Touche LIM, voir Limiteur de vitesse manuel [228](#)
- Touche MODE, voir Régulateur de vitesse actif [232](#)
- Touche RES CNCL, régulateur de vitesse [230](#)
- Touche RES CNCL, régulateur de vitesse actif ACC [232](#)
- Touche RESUME, régulateur de vitesse [230](#)
- Touche RESUME, régulateur de vitesse actif [232](#)
- Touches au volant [40](#)
- Touches de favoris, iDrive [55](#)
- Touches de sélection directe, voir Touches de favoris [55](#)
- Touche SET, régulateur de vitesse actif [232](#)
- Touche SOS, voir Appel d'urgence légal [368](#)
- Touche SOS, voir Appel de détresse intelligent [369](#)
- Touche Unlock, boîte de vitesses automatique Sport M [147](#)
- Tournevis, voir Outillage de bord [361](#)
- Traction d'une remorque [314](#)
- Traction d'une remorque, caractéristiques techniques [381](#)
- Transmission intégrale, voir M xDrive [224](#)
- Transport d'enfants en toute sécurité [129](#)
- Trappe du réservoir [322](#)
- Trappe du réservoir, déverrouiller manuellement [323](#)
- Traversée d'une route inondée [309](#)
- Triangle de présignalisation [366](#)
- Trousse de secours, voir Kit de premiers secours [366](#)
- TV, voir la notice d'utilisation concernant le système de navigation, de divertissement et de communication [6](#)
- Types d'huile moteur pour faire l'appoint [354](#)

## U

- Unités de mesure [72](#)
- Utilisation avec la voix [61](#)
- Utilisation conforme [8](#)
- Utilisation manuelle, trappe du réservoir [323](#)

## V

- Véhicule, rodage [306](#)
- Ventilateur de refroidissement, voir Filtre à particules de gaz d'échappement [308](#)
- Ventilation [275](#)
- Ventilation active de siège [127](#)
- Ventilation auxiliaire [277](#)
- Ventilation de siège, activation individuelle [128](#)
- Verglas, voir Avertissement de température extérieure [164](#)
- Verres de projecteurs [362](#)
- Verrouillage automatique [108](#)

Verrouillage centralisé [101](#)  
Verrouillage, clé du véhicule [91](#)  
Verrouillage de sécurité [136](#)  
Verrouillage, réglages [107](#)  
Version papier, documentation de bord [21](#)  
Vidéo, voir la notice d'utilisation concernant le système de navigation, de divertissement et de communication [6](#)  
Vide-poches [293](#)  
Vitesse de consigne, voir Régulateur de vitesse actif [232](#)  
Vitesse maximale, affichage, voir Speed Limit Info [168](#)  
Vitesse maximale, pneus d'hiver [328](#)  
Vitre, dégivrer [275](#)  
Vitre, voir Protection de pincement [111](#)  
Volant chauffant [126](#)  
Volant chauffant, activation individuelle [128](#)  
Volant multifonction, touches [40](#)  
Volant, réglage [125](#)  
Volant, touches [40](#)  
Volume sonore, commande gestuelle [68](#)  
Voyant dans le rétroviseur extérieur, voir Alerte de changement de voie [203](#)  
Voyant dans le rétroviseur extérieur, voir Avertisseur de trafic transversal [266](#)  
Voyant de crevaison, contrôle de pression des pneus [338](#)  
Voyant de crevaison, RPA [341](#)  
Voyants et témoins [159](#)  
Vue M, affichage tête haute [174](#)  
Vue standard, affichage tête haute [174](#)  
Vue station de lavage, Surround View [259](#)

## W

Welcome Light Carpet, voir Éclairage d'accueil [178](#)  
Widgets, combiné d'instruments [158](#)  
Widgets, iDrive [54](#)



01405A1F5C5 fr







Le plaisir de  
conduire



# APPLICATION BMW DRIVER'S GUIDE.

Vos informations sur mesure sur le véhicule dans une appli.  
Optimisée pour les smartphones et les tablettes. Utilisable hors ligne.



Download on the  
**App Store**



GET IT ON  
**Google Play**



01405A1F5C5 fr

Online Edition for Part no. 01405A1F5C5 - X/20