

Content

A-Z



# NOTICE D'UTILISATION.

## BMW X4.







# BIENVENUE CHEZ BMW.

## Notice d'utilisation.

Nous vous félicitons d'avoir porté votre choix sur une BMW.

Mieux vous la connaissez, plus vous serez à l'aise et sûr de vous au volant. C'est la raison pour laquelle nous vous invitons à suivre les recommandations suivantes.

Lisez la notice d'utilisation avant de prendre la route avec votre nouvelle BMW. Utilisez également la notice d'utilisation intégrée dans votre véhicule. Elle vous fournit des informations importantes sur la commande du véhicule qui vous permettront d'exploiter pleinement les avantages techniques de votre BMW. Vous y trouverez également tout ce qu'il faut savoir pour garantir la sécurité d'utilisation et la fiabilité de votre BMW et préserver au maximum sa valeur.

Au cours de la production en usine, la notice d'utilisation imprimée constitue le support le plus récent. Après une mise à jour du véhicule, par exemple Remote Software Upgrade, la notice d'utilisation intégrée du véhicule comprend des informations à jour.

D'autres brochures de la documentation embarquée contiennent des informations complémentaires.

Nous vous souhaitons bonne route en toute sécurité.

# SOMMAIRE

Après une mise à jour du véhicule, par exemple Remote Software Upgrade, la notice d'utilisation intégrée du véhicule comprend des informations à jour.

## ! REMARQUES

Remarques .....	6
-----------------	---

## 🔧 NOTICE SIMPLIFIÉE

Monter dans le véhicule .....	22
Réglage et utilisation .....	26
En cours de route .....	30

## 👉 UTILISATION

Poste de conduite .....	38
Capteurs du véhicule .....	43
État de marche du véhicule .....	47
iDrive .....	51
BMW Remote Software Upgrade .....	67
Réglages généraux .....	71
Réglages personnels .....	76
Connexions .....	82
Ouverture et fermeture .....	91
Sièges, rétroviseurs et volant .....	126
Transport d'enfants en toute sécurité .....	142
Conduite .....	151
Affichage .....	171
Éclairage .....	196
Sécurité .....	205
Systèmes de régulation de la stabilité de marche .....	247
Systèmes d'aide à la conduite .....	253
Confort de conduite .....	315
Climatisation .....	317

Équipement intérieur .....	332
Vide-poches .....	340
Compartiment à bagages .....	345

## CONSEILS

Conseils pour la conduite .....	354
Mode remorque .....	361
Économie de carburant .....	367

## MOBILITÉ

Ravitaillement .....	376
Roues et pneus .....	378
Compartiment moteur .....	406
Consommables .....	409
Maintenance .....	421
Remplacement de pièces .....	424
Aide en cas de panne .....	429
Entretien .....	439

## RÉPERTOIRE

Caractéristiques techniques .....	444
Sièges adaptés aux systèmes de retenue pour enfant .....	457
Annexe .....	459
Tout de A à Z .....	460

---

© 2022 Bayerische Motoren Werke

Aktiengesellschaft

Munich, Allemagne

Reproduction et traduction, même partielles, interdites sans l'autorisation écrite de BMW AG, Munich.

français ID7 VI/22, -

Imprimé sur papier éco-compatible, blanchi sans chlore, recyclable.

# Remarques

## Concernant cette notice d'utilisation

---

### Orientation

Pour retrouver rapidement un thème particulier, nous vous conseillons de consulter l'index.

Pour un aperçu du véhicule, nous vous recommandons de consulter la brève introduction de la notice d'utilisation.

### Validité de la notice d'utilisation

#### Production du véhicule

Au moment de la production en usine, la notice d'utilisation imprimée est le support le plus récent. Des différences peuvent apparaître entre la notice d'utilisation imprimée et la notice d'utilisation intégrée dans le véhicule en raison des mises à jour apportées après la clôture de la rédaction.

Des remarques concernant les mises à jour apportées figurent le cas échéant en annexe de la notice d'utilisation imprimée fournie avec le véhicule.

#### Après la mise à jour dans le véhicule

Après une mise à jour du véhicule, par exemple par une Remote Software Upgrade, la notice d'utilisation intégrée du véhicule comprend des informations à jour.

#### Notice d'utilisation concernant le système de navigation, de divertissement et de communication

La notice d'utilisation concernant le système de navigation, de divertissement et de communication est disponible sous forme de livret auprès du service après-vente.

Les thèmes sont également abordés dans la notice d'utilisation intégrée dans le véhicule.

## Aperçu des supports

---

### Généralités

Les contenus de la notice d'utilisation sont disponibles sur différents supports. La notice d'utilisation est proposée sur les supports suivants :

- ▷ Notice d'utilisation imprimée.
- ▷ Notice d'utilisation intégrée dans le véhicule.

### Notice d'utilisation imprimée

La notice d'utilisation imprimée décrit tous les équipements de série ou spécifiques à un pays et optionnels proposés pour cette série de modèles.

### Notice d'utilisation intégrée dans le véhicule

#### Principe

La notice d'utilisation intégrée décrit en particulier les équipements et les fonctions disponibles dans le véhicule.

La notice d'utilisation intégrée peut être affichée sur l'écran de contrôle.

#### Sélection de la notice d'utilisation

1.  Appuyer sur la touche.
2. « CAR »
3. « Notice d'utilisation »
4. Sélectionner le moyen d'accès souhaité aux contenus.

## Défilement à l'intérieur de la notice d'utilisation

Tourner le sélecteur jusqu'à ce que les contenus suivants ou précédents soient affichés.

## Aide contextuelle

### Généralités

Il est possible d'afficher la notice d'utilisation intégrée à partir de chaque menu. Selon la fonction sélectionnée, la description correspondante ou le menu principal de la notice d'utilisation intégrée s'affiche.

### Accès lors de la commande par iDrive

Passage direct au menu Options depuis la fonction de l'écran de contrôle :

-  Appuyer sur la touche.
- « Aide »

### Accès lors de l'affichage d'un message Check-Control

Directement à partir du message Check-Control sur l'écran de contrôle :

 « Notice d'utilisation »

## Notices complémentaires

Observer également les notices complémentaires éventuellement fournies avec la documentation de bord.

## Sources d'informations supplémentaires

### Partenaires de service après-vente

Les partenaires de service après-vente du constructeur se feront un plaisir de répondre à toute question.

## Internet

Des informations sur le véhicule ainsi que des renseignements généraux sur BMW, notamment en ce qui concerne la technique, sont disponibles sur Internet, sous [www.bmw.com](http://www.bmw.com).

### Appli BMW Driver's Guide



L'appli BMW Driver's Guide décrit en particulier les équipements et les fonctions disponibles dans le véhicule. Il est possible d'afficher l'appli sur des smartphones ou des tablettes.

### BMW Driver's Guide Web

Le Driver's Guide Web BMW présente les informations qui correspondent le plus au véhicule sélectionné. Si possible, seuls les équipements et les fonctions réellement installés dans le véhicule sont décrits. BMW Driver's Guide Web s'affiche dans tout navigateur courant.

## Symboles et représentations

### Symboles utilisés dans la notice d'utilisation

Symbole	Signification
	Avertissements à respecter. Pour sa propre sécurité, pour la sécurité d'autrui et pour éviter d'endommager le véhicule.
	Mesures contribuant à la protection de l'environnement.
« ... »	Textes affichés sur un écran dans le véhicule pour la sélection de fonctions.

Symbole	Signification
>...<	Commandes pour le système de commandes vocales.
>>...<<<	Réponses du système de commandes vocales.

## Étapes

Les étapes à exécuter sont présentées sous forme de liste numérotée. Respecter la chronologie des étapes.

1. Première étape.
2. Deuxième étape.

## Énumérations

Les énumérations sans chronologie fixe ou les alternatives sont présentées sous forme de liste avec des points d'énumération.

- ▷ Première possibilité.
- ▷ Deuxième possibilité.

## Symbole apposé sur certaines pièces du véhicule

 Renvoie à certaines pièces de la voiture dans la notice d'utilisation pour obtenir de plus amples informations.

## Équipement du véhicule

Cette notice d'utilisation décrit tous les modèles et tous les équipements de série ou spécifiques à un pays et spéciaux proposés pour cette série de modèles. Par conséquent, les fonctions et les équipements décrits et illustrés dans cette notice d'utilisation ne sont pas tous disponibles dans le véhicule, par exemple en raison des équipements optionnels choisis ou de la version de pays.

Ceci s'applique également aux fonctions et systèmes de sécurité.

L'utilisation des fonctions et systèmes correspondants implique le respect des lois et des règlements en vigueur.

Si certains équipements et modèles ne sont pas décrits dans la présente notice d'utilisation, consulter le cas échéant les notices complémentaires fournies avec le véhicule.

Dans le cas des véhicules avec direction à droite, la disposition des organes de commande diffère en partie des illustrations.

## Mise à jour de la notice d'utilisation

### Notions fondamentales

Le niveau élevé de sécurité et de qualité des véhicules est garanti par un développement constant. Dans des cas exceptionnels, il peut y avoir des différences entre la description et le véhicule.

### Validité de la notice d'utilisation

### Production du véhicule

Au moment de la production en usine, la notice d'utilisation imprimée est le support le plus récent. Des différences peuvent apparaître entre la notice d'utilisation imprimée et la notice d'utilisation intégrée dans le véhicule en raison des mises à jour apportées après la clôture de la rédaction.

Des remarques concernant les mises à jour apportées figurent le cas échéant en annexe de la notice d'utilisation imprimée fournie avec le véhicule.

### Après la mise à jour dans le véhicule

Après une mise à jour du véhicule, par exemple par une Remote Software Upgrade, la notice d'utilisation intégrée du véhicule comprend des informations à jour.

## Sécurité personnelle

### Utilisation conforme

Respecter les points suivants lors de l'utilisation du véhicule :

- ▷ Notice d'utilisation.
- ▷ Informations dans le véhicule. Ne pas retirer l'autocollant.
- ▷ Caractéristiques techniques du véhicule.
- ▷ La législation en vigueur et les normes de sécurité du pays dans lequel le véhicule est utilisé.
- ▷ Les papiers du véhicule et autres documents légaux.

### Garantie constructeur

L'équipement technique du véhicule correspond aux conditions de service et d'immatriculation en vigueur dans le pays de la première livraison (homologation). Si le véhicule doit être utilisé dans un autre pays, il faudra, le cas échéant, l'adapter au préalable aux conditions de fonctionnement et d'immatriculation en vigueur dans le nouveau pays. Si le véhicule n'est pas conforme aux critères d'homologation en vigueur, tout recours en garantie sera exclu dans le pays concerné. La demande de garantie peut également perdre sa validité si le réseau de bord a été modifié, par exemple par des boîtiers électroniques, du matériel ou des logiciels considérés comme inappropriés par le constructeur du véhicule. De plus amples informations peuvent être obtenues auprès d'un Réparateur Agréé.

Remarque : en plus de la garantie constructeur réglementaire, les concessionnaires BMW autorisés ou les succursales BMW AG en Allemagne offrent d'autres prestations à l'achat d'un véhicule neuf BMW dans le cadre de la lettre de qualité BMW. Plus d'informations : [www.bmw.de/qualitaetsbrief](http://www.bmw.de/qualitaetsbrief).

## Maintenance et réparation

La technologie de pointe utilisée, telle que la mise en œuvre de matériaux modernes et de systèmes électroniques performants, exige des méthodes de maintenance et de réparation adaptées.

C'est pourquoi, le constructeur du véhicule recommande de confier les travaux correspondants à un partenaire de Service BMW. Si un autre atelier spécialisé doit être choisi, BMW recommande d'opter pour un atelier qui réalise les travaux conformément aux directives BMW, notamment la maintenance et les réparations, et qui emploie du personnel spécialement formé. Un tel atelier est désigné dans la notice d'utilisation par « autre Réparateur Agréé qualifié » ou « atelier spécialisé ».

Les interventions effectuées de façon non conforme, tels que les travaux de maintenance et de réparation, peuvent entraîner des dommages et un risque pour la sécurité.

Des travaux de peinture effectués de façon non conforme sur le véhicule peuvent entraîner une panne ou le défaut de composants, tels que les capteurs radars, et poser par conséquent un problème de sécurité.

### Pièces et accessoires

BMW recommande d'utiliser des pièces et des accessoires approuvés par BMW et considérés comme adaptés.

Le Réparateur Agréé BMW est l'interlocuteur et le conseiller idéal pour tout ce qui a trait aux pièces et accessoires BMW d'origine et aux divers produits autorisés par le constructeur de la BMW.

BMW a testé ces produits sur le plan de la sécurité et de la fiabilité, pour s'assurer qu'ils conviennent parfaitement aux véhicules BMW.

BMW assume la responsabilité vis-à-vis du produit pour les pièces et accessoires d'origine BMW. En revanche, BMW décline toute responsabilité pour les pièces et accessoires non agréés.

BMW ne peut pas garantir que tous les produits d'une autre marque que BMW puissent être montés sur des véhicules BMW sans risque pour la sécurité. Cette garantie n'existe pas non plus lorsqu'une autorisation administrative nationale a été accordée. Ces contrôles ne peuvent pas toujours tenir compte de toutes les conditions d'application des véhicules BMW et sont donc partiellement insuffisants.

## Données du véhicule et protection des données

### Responsabilité et droits

#### Responsabilité quant aux données

Le constructeur du véhicule est, au sens des directives et des lois relatives à la protection des données, responsable du traitement des données à caractère personnel collectées dans le cadre de l'utilisation du véhicule ou de pages Internet, du service clients, de services en ligne et d'opérations de marketing.

#### Référence aux personnes

Chaque véhicule possède un numéro d'identification unique. Selon le pays, le numéro d'identification du véhicule, la plaque d'immatriculation et les autorités compétentes permettent de déterminer le propriétaire du véhicule. Par ailleurs, il existe d'autres moyens pour faire le lien entre les données recueillies dans le véhicule et le conducteur ou le propriétaire du véhicule, par exemple à l'aide du compte ConnectedDrive utilisé.

#### Droits relatifs à la protection des données

En vertu de la législation relative à la protection des données, les utilisateurs de véhicule peuvent faire valoir certains droits vis-à-vis du constructeur du véhicule ou des sociétés qui

recueillent ou traitent des données personnelles.

Les utilisateurs de véhicule ont un droit d'accès complet et gratuit aux entités qui mémorisent des données personnelles sur l'utilisateur du véhicule.

Ces entités peuvent être :

- ▷ Constructeur du véhicule.
- ▷ Partenaires de service après-vente qualifiés.
- ▷ Ateliers spécialisés.
- ▷ Fournisseurs de services.

Les utilisateurs de véhicule peuvent se renseigner sur la nature des données personnelles mémorisées, l'usage qui en est fait et leur origine. Une preuve de propriété ou d'utilisation est nécessaire pour demander ces informations.

Le droit d'accès comprend également les informations relatives aux données transmises à des sociétés ou entités tierces.

La déclaration de confidentialité applicable figure sur le site Internet du constructeur du véhicule. Cette déclaration de confidentialité contient des informations sur le droit de suppression ou de correction des données. Le constructeur du véhicule publie également sur son site Internet ses données de contact et celles des délégués à la protection des données.

Le propriétaire du véhicule peut demander à un Réparateur Agréé du constructeur, à un autre Réparateur Agréé qualifié ou à un atelier spécialisé de lire les données mémorisées dans le véhicule, le cas échéant contre paiement.

La lecture des données du véhicule s'effectue via la prise de courant obligatoire du système de diagnostic embarqué du véhicule.

#### Traitement des données

Il peut s'avérer nécessaire de collecter des données à caractère personnel afin que le

constructeur du véhicule puisse répondre à ses obligations vis-à-vis du client et de la loi ou proposer des produits et des prestations de service de haute qualité.

C'est notamment le cas de :

- ▷ L'exécution des obligations contractuelles dans le cadre de la vente, de la maintenance et de la réparation de véhicules, par exemple processus de vente et maintenance.
- ▷ L'exécution des obligations contractuelles pour fournir des services numériques liés au véhicule, par exemple BMW ConnectedDrive.
- ▷ La garantie de la qualité des produits, la recherche et le développement de nouveaux produits ainsi que l'optimisation de processus de service.
- ▷ L'exécution des processus de distribution, de service et d'administration, y compris les succursales et les filiales nationales.
- ▷ Service clients, par exemple lors de l'exécution des contrats.
- ▷ Communication publicitaire et études de marché sur la base d'un consentement individuel.
- ▷ L'exécution d'obligations légales, par exemple en ce qui concerne l'information dans le cadre de campagnes techniques.
- ▷ Le traitement des recours en garantie.

## Collecte de données

### Type des données collectées

Selon la situation, les données personnelles suivantes peuvent être collectées.

#### Données de contact

- ▷ Nom, adresse, numéro de téléphone.
- ▷ Adresse e-mail.

### Données à caractère personnel

- ▷ Informations personnelles mises à disposition par le client, telles que date de naissance, formation, taille du ménage ou situation professionnelle.
- ▷ Données justificatives d'identité, un permis de conduire, par exemple.

### Données du contrat

- ▷ Numéro de client, numéro de contrat, services en ligne souscrits.
- ▷ Informations de paiement enregistrées, telles que le numéro de carte de crédit.

### Informations relatives à la solvabilité

- ▷ Informations relatives à des transactions.
- ▷ Informations relatives à des fraudes ou des délits.

### Intérêts

Informations mises à disposition par le client, telles que les produits préférés, les loisirs et autres préférences personnelles.

### Utilisation de pages Internet et communication

- ▷ Informations sur la façon dont les pages Internet sont utilisées et si des messages sont ouverts ou transférés.
- ▷ Informations relatives à des comptes de services en ligne et de portails clients et prospects.

### Données de transactions et d'interactions

Informations sur l'achat de produits et de prestations de service, les interactions avec le service clients ainsi que la participation à des études de marché.

### Utilisation d'applis et de services du constructeur automobile

Informations sur l'utilisation d'applis sur des périphériques mobiles et de services en ligne.

## Informations sur les fonctions et les réglages du véhicule

Informations sur les fonctions et les réglages du véhicule, par exemple lors de l'utilisation de services en ligne.

## Données de capteurs et données d'utilisation liées au véhicule

Données générées et traitées dans le véhicule.

- ▶ Systèmes d'aide à la conduite : traitement des données de capteurs avec lesquelles l'environnement du véhicule ou le comportement du conducteur est analysé.
- ▶ Profils personnels : réglages mémorisés dans le profil du véhicule, par exemple le réglage des sièges.
- ▶ Multimédia, navigation, par exemple destinations.

## Moment de la collecte des données

La collecte des données à caractère personnel peut avoir lieu aux moments suivants :

- ▶ Si le constructeur du véhicule est contacté directement, par exemple via une page Internet.
- ▶ En cas de demande d'informations sur les produits et les prestations de service ou dans le cas d'achats directs, par exemple sur des pages Internet ou des applis.
- ▶ Dans le cas d'achats directs, par exemple sur la page Internet.
- ▶ Dans le cas d'achats directs de prestations de service, par exemple des services en ligne.
- ▶ Lors de la réponse d'un client dans le cadre d'opérations de marketing directes, par exemple si des données personnelles ont été indiquées.
- ▶ Lors de l'utilisation de véhicules, de produits, de services et d'offres numériques, par exemple de pages Internet ou d'applis.
- ▶ Lors de la transmission de données à caractère personnel par des partenaires qua-

liés du constructeur du véhicule ou par des fournisseurs tiers dans la mesure où les conditions préalables en matière de protection des données sont remplies.

- ▶ En cas de mise à disposition de données personnelles par des fournisseurs d'adresses certifiés, à condition que les exigences de la loi sur la protection des données soient respectées.
- ▶ Lors de la lecture des données du véhicule, y compris le numéro d'identification du véhicule, pendant les prestations de service, de maintenance et de réparation.

## Données dans le véhicule

### Généralités

Des boîtiers électroniques sont intégrés dans le véhicule. Les boîtiers électroniques traitent des données qu'ils reçoivent par exemple des capteurs du véhicule, qu'ils génèrent eux-mêmes ou qu'ils échangent. Un grand nombre de boîtiers électroniques sont nécessaires au fonctionnement sécurisé du véhicule ou fournissent une assistance à la conduite, par exemple les systèmes d'aide à la conduite. Les boîtiers électroniques permettent par ailleurs de mettre en œuvre des fonctions confort ou d'infodivertissement.

Les données mémorisées dans le véhicule peuvent être effacées à tout moment. La transmission de ces données à des tiers s'effectue uniquement sur demande personnelle dans le cadre de l'utilisation des services en ligne. La transmission dépend des réglages sélectionnés lors de l'utilisation des services.

### Données de capteurs

Les systèmes d'aide à la conduite, tels que le régulateur de vitesse actif, l'avertisseur de collision ou le détecteur de somnolence, traitent les données des capteurs avec lesquelles l'environnement du véhicule et, le cas échéant, le comportement du conducteur sont évalués.

C'est notamment le cas de :

- ▷ Messages d'état du véhicule et de ses composants, tels que la vitesse des roues, la vitesse circonférentielle des roues, la décélération, l'accélération transversale, les ceintures de sécurité bouclées.
- ▷ États ambiants, tels que température, signaux du détecteur de pluie.

Les données sont traitées dans le véhicule et sont en principe volatiles. Elles sont mémorisées au-delà de la durée de fonctionnement uniquement si elles sont requises pour fournir les services convenus avec le client.

## Composants électroniques

Les composants électroniques, tels que les boîtiers électroniques et la clé du véhicule, comprennent des pièces qui servent à mémoriser des informations techniques. Vous pouvez mémoriser provisoirement ou durablement des informations sur l'état du véhicule, la sollicitation des composants, les besoins d'entretien, les événements ou les erreurs.

Ces informations donnent des indications sur l'état d'un composant, d'un module, d'un système ou de l'environnement du véhicule, par exemple :

- ▷ États de marche des composants du système, tels que niveaux de remplissage, pression de gonflage des pneus ou état de la batterie.
- ▷ Défaillances et défauts dans d'importants composants du système, par exemple éclairage et freins.
- ▷ Réactions du véhicule dans des situations de conduite spéciales, par exemple en cas de déclenchement d'un airbag ou d'intervention des systèmes de régulation de la stabilité de marche.
- ▷ Informations sur les événements qui endommagent le véhicule.

Les données sont nécessaires à l'exécution des fonctions des boîtiers électroniques. Par ailleurs, elles permettent d'identifier et de ré-

soudre les défaillances et d'optimiser les fonctions du véhicule.

La plupart de ces données sont volatiles et ne sont traitées que dans le véhicule. Seule une petite partie des données est mémorisée dans les mémoires des événements ou des défauts, selon la situation.

## Réglages personnels

Des fonctions confort telles que les réglages des sièges, de la climatisation ou de l'éclairage assurent davantage de bien-être à chaque trajet. Les réglages personnels de ces fonctions peuvent être mémorisés dans un profil dans le véhicule et peuvent être appelés à tout moment, par exemple si les réglages ont entre-temps été modifiés par un autre conducteur. Selon l'équipement, ces profils peuvent être mémorisés dans des systèmes de données sécurisés du constructeur du véhicule. Lors d'un changement de véhicule, ces profils mémorisés peuvent tout simplement être repris dans l'autre véhicule.

Les réglages véhicule mémorisés dans le profil du véhicule peuvent à tout moment être modifiés ou supprimés.

## Multimédia et navigation

Des données peuvent de plus être importées dans le système de divertissement et de communication du véhicule, par exemple via des smartphones ou des lecteurs MP3. Les données importées peuvent être traitées dans le véhicule, par exemple pour lire des morceaux de musique préférés.

Selon l'équipement, il peut s'agir de :

- ▷ Données multimédia comme la musique, les films ou les photos à lire dans un système multimédia intégré.
- ▷ Données du carnet d'adresses à utiliser avec un kit mains libres ou un système de navigation intégré.
- ▷ Destinations : grâce aux destinations acquises par le système de navigation, le

guidage peut, selon l'équipement, être démarré automatiquement.

- ▶ Données sur l'utilisation des services Internet.

Ces données peuvent être mémorisées localement dans le véhicule ou se trouvent sur un appareil relié au véhicule, par exemple un smartphone, une clé USB ou un lecteur MP3.

## Données dans le cadre du service

### Généralités

Si des prestations de services (réparations, processus de service, cas de garantie ou mesures d'assurance qualité, par exemple) sont nécessaires, ces informations techniques peuvent être lues en même temps que le numéro d'identification du véhicule dans le véhicule.

### Données mémorisées

Le cas échéant, les composants électroniques contiennent une mémoire de données dans laquelle des informations techniques sur l'état du véhicule, les événements et les défauts sont mémorisés. Les données requises pour les mesures à prendre sont traitées sur place localement et effacées automatiquement à la fin des travaux. Un Réparateur Agréé du constructeur, un autre partenaire de service qualifié ou un atelier spécialisé peut procéder à la lecture des informations. Dans le cadre d'ordres de réparation et de maintenance, les données sont lues avec des systèmes de diagnostic spéciaux via la prise de diagnostic et transmises au constructeur du véhicule. Il est possible de s'opposer à la lecture et à la transmission des données.

### Optimisation des processus de service

Le constructeur du véhicule gère une documentation pour chaque véhicule afin de garantir un service optimal. Dans le cadre des dispositions légales, cette documentation peut être mise à disposition de tiers agréés, par exemple à des ateliers spécialisés.

Les tiers autorisés peuvent utiliser ces données exclusivement dans le but de fournir le service ou l'ordre de réparation correspondant. Cela permet d'éviter que, par exemple, des travaux soient effectués inutilement en double sur le véhicule.

### Garantie de la qualité des produits

Les données soulignent les états techniques du véhicule, aident à localiser les défauts, à respecter les obligations de garantie et à améliorer la qualité.

Des données quant à la l'utilisation de certains composants et systèmes tels que l'éclairage, les freins, les lève-vitres ou les écrans, peuvent être lues afin de garantir la qualité des produits et le développement de nouveaux produits. Ces données aident le constructeur du véhicule à optimiser la conception des composants et des systèmes. L'analyse des données constitue également la base des campagnes techniques ou des rappels exigés par la loi.

Par ailleurs, le constructeur est soumis à une obligation d'observation découlant de la législation sur la responsabilité en matière de produits. Pour satisfaire à ces obligations, le constructeur du véhicule a besoin des données techniques du véhicule.

### Cas de garantie et gestes commerciaux

Les données du véhicule peuvent également servir à examiner les demandes du client en matière de garantie constructeur et de garantie légale. Dans un cas de garantie ou dans le cadre d'un geste commercial, les données lues sont transmises au constructeur du véhicule pour répondre au plus vite à la réclamation.

Les mémoires de défauts et d'événements du véhicule peuvent être réinitialisées par un Réparateur Agréé du constructeur, un autre Réparateur Agréé qualifié ou un atelier spécialisé dans le cadre des travaux de réparation ou d'opérations de maintenance.

## Contrôle des données

Sur demande, il est possible de s'opposer à tout transfert de données au constructeur du véhicule ayant pour objectif de garantir la qualité des produits ou d'optimiser les processus de service.

## Exigences légales relatives à la publication de données

Dans le cadre du droit en vigueur, le constructeur du véhicule a l'obligation de fournir aux autorités compétentes les données qu'il a mémorisées. La fourniture des données requises s'effectue au cas par cas, par exemple dans le cadre d'une enquête.

Dans certains cas, les autorités publiques sont autorisées à accéder elles-mêmes aux données du véhicule dans le cadre de la législation en vigueur. Il est possible notamment de lire les informations du boîtier électronique de l'airbag, par exemple pour en savoir plus sur un accident.

Dans le cadre de la législation de l'UE, certaines données relatives à la consommation des véhicules, dénommées données OBFCM, sont transmises à la Commission européenne par le constructeur automobile, par exemple la consommation de carburant ou d'énergie et la distance parcourue. Le propriétaire du véhicule pourra refuser de fournir ces données à cette fin.

## Périphériques mobiles

Selon l'équipement, des périphériques mobiles tels que des smartphones, peuvent être connectés au véhicule afin de commander des fonctions de ce dernier, par exemple Apple CarPlay. Par exemple, le système multimédia peut restituer l'image et le son du périphérique mobile dans le véhicule.

Parallèlement, des informations sélectionnées sont transférées au périphérique mobile. Selon le type d'intégration, il s'agit notamment des données de position et d'autres informations

générales sur le véhicule. Cela permet d'optimiser l'utilisation de certaines applications, telles que la navigation ou la lecture de musique. Le type de traitement ultérieur des données est défini par le fournisseur de l'application utilisée.

## Services

### Généralités

Si le véhicule est équipé d'une connexion au réseau sans fil, il est possible d'échanger des données entre le véhicule et d'autres systèmes, par exemple avec BMW ConnectedDrive.

### Services du constructeur du véhicule

En ce qui concerne les services en ligne du constructeur du véhicule, les fonctions sont décrites dans les publications correspondantes, telles que la notice d'utilisation ou le site Internet du constructeur. Elles contiennent également les informations pertinentes sur la protection des données.

La fourniture des services en ligne peut impliquer l'utilisation de données personnelles. Les données sont échangées par le biais d'une connexion sécurisée, par exemple avec les systèmes de données du constructeur du véhicule prévus à cet effet.

Toute collecte, traitement et utilisation de données personnelles dépassant le cadre de la mise à disposition de services s'effectue uniquement sur la base d'une autorisation légale, d'un accord contractuel ou d'un consentement explicite de l'utilisateur.

### BMW ConnectedDrive

BMW ConnectedDrive assure l'interconnexion du véhicule avec de très nombreux services numériques. Lors de l'utilisation, seules les données mémorisées dans le véhicule et requises pour fournir le service dont il a été convenu, sont transférées en ligne, par exemple des informations sur l'identification et la localisation.

sation du véhicule. Un accord contractuel avec l'utilisateur en constitue la base.

Dans certains cas, le transfert des données est lancé dans le cadre d'événements prédéfinis, par exemple lors d'un appel d'urgence intelligent. La connexion au réseau mobile est établie par l'émetteur et le récepteur du véhicule ou des périphériques mobiles personnels, tels que des smartphones. Sur demande, le transfert de données peut être désactivé.

La connexion au réseau sans fil permet d'utiliser des fonctions en ligne. Il peut s'agir de services en ligne ou d'applications proposés par le constructeur du véhicule ou d'autres fournisseurs.

### Services de fournisseurs tiers

Si des services en ligne de fournisseurs tiers sont utilisés, ils sont soumis à la responsabilité et aux conditions de protection des données et d'utilisation du fournisseur concerné. En l'occurrence, le constructeur du véhicule n'a aucune influence sur les données échangées.

Les informations concernant la nature, l'étendue et le but de la collecte et de l'utilisation des données personnelles dans le cadre des services tiers sont disponibles auprès du fournisseur correspondant.

### Choix personnel

Chaque utilisateur décide lui-même s'il souhaite conclure un contrat pour un service, par exemple pour BMW ConnectedDrive. Un document d'information sur l'étendue et les contenus du traitement des données est remis avant l'achat du service et fait partie intégrante de la remise du véhicule.

L'utilisateur peut à tout moment faire désactiver les services et, par conséquent, annuler le traitement des données requis pour ces services. Il est également possible d'activer ou de désactiver l'ensemble de la connexion de données. Les fonctions et les services obligatoires, tels que les systèmes d'appel de détresse, en sont exclus.

### Transparence des données du véhicule

BMW CarData est un gage de transparence dans le traitement des données du véhicule lors de l'utilisation de BMW Connected Drive. BMW CarData permet de définir si les données du véhicule traitées dans le contexte de BMW ConnectedDrive peuvent être transmises à des tiers. Ceci permet, pour chaque offre de services, de décider d'accepter ou de refuser que des tiers soient autorisés à accéder aux données, par exemple des compagnies d'assurance.

En outre, il est possible de demander à tout moment une archive de BMW CarData. L'archive fournit des informations sur les données transmises et mémorisées dans le cadre de BMW ConnectedDrive. Les fournisseurs tiers peuvent accéder à BMW CarData uniquement via le serveur du constructeur du véhicule. Un accès direct au véhicule et à ses données n'est pas autorisé.

De plus amples informations sur BMW CarData sont disponibles sur le portail BMW ConnectedDrive.

### Système d'appel d'urgence légal

#### Principe

Le système d'appel d'urgence obligatoire eCall permet d'émettre des appels d'urgence manuels ou automatiques, par exemple en cas d'accident.

Les appels d'urgence sont pris en charge par les services de secours publics.

#### Généralités

Pour plus d'informations sur le système d'appel d'urgence légal embarqué eCall, basé sur le numéro d'appel d'urgence 112, son fonctionnement et ses fonctions, sont disponibles au chapitre Appel d'urgence.

Le service eCall basé sur le numéro d'appel d'urgence 112 est un service public d'intérêt général gratuit.

En cas d'accident grave, le système d'appel d'urgence légal est activé automatiquement par les capteurs embarqués. Il est par ailleurs déclenché automatiquement lorsque le véhicule est équipé d'un système d'appel d'urgence intelligent qui ne fonctionne pas en cas d'accident grave.

Le système d'appel d'urgence légal peut également être déclenché manuellement en cas de besoin.

En cas de défaillance grave mettant le système d'appel d'urgence légal hors service, les passagers du véhicule reçoivent un avertissement.

Plus d'informations :

- ▷ Appel d'urgence, voir page 431.
- ▷ Dysfonctionnement, voir page 432.

## Informations sur le traitement des données

Le traitement des données personnelles par le système d'appel d'urgence légal eCall est conforme aux prescriptions suivantes :

- ▷ Protection des données à caractère personnel : règlement (UE) 2016/679 du Parlement européen et du Conseil.
- ▷ Protection des données à caractère personnel : directive 2002/58/CE du Parlement Européen et du Conseil.

Le traitement des données personnelles sert uniquement à transmettre les appels d'urgence eCall au numéro d'appel d'urgence unique européen 112.

## Carte SIM

Le système d'appel d'urgence légal fonctionne via le réseau de téléphonie mobile avec la carte SIM installée dans le véhicule. La carte SIM n'est pas connectée en permanence au

réseau de téléphonie mobile, elle ne l'est que tant que l'appel d'urgence est actif.

## Types de données et leurs destinataires

Le système d'appel d'urgence légal est autorisé à collecter et à traiter uniquement les données suivantes :

- ▷ Le numéro d'identification du véhicule pour identifier rapidement le véhicule, par exemple le modèle.
- ▷ Type de véhicule, par exemple véhicule de tourisme.
- ▷ Type d'entraînement du véhicule, pour l'estimation des risques liés au sauvetage, par exemple risque d'incendie.
- ▷ La position du véhicule au moment de l'accident, les trois derniers emplacements du véhicule et le sens de déplacement, par exemple pour localiser plus rapidement le véhicule sur les tronçons complexes.
- ▷ Le fichier journal de l'activation automatique du système avec horodatage.
- ▷ Des informations de contrôle qui indiquent par exemple aux secours si l'appel d'urgence a été lancé automatiquement ou manuellement.
- ▷ Un horodatage afin de déterminer l'heure de l'accident pour que le planning d'intervention des équipes de secours puisse être optimisé.
- ▷ Le sens de la marche, par exemple pour déterminer les informations relatives au côté de la chaussée sur les autoroutes.

Les autorités de l'État dans lequel est émis l'appel d'urgence du système eCall déterminent les centres d'appels d'urgence qui reçoivent et traitent les données de l'appel d'urgence légal.

## Configuration du traitement des données

Le système d'appel d'urgence légal veille à ce que les données de la mémoire du système ne soient pas accessibles hors du système avant le déclenchement d'un appel d'urgence.

Les données recueillies pour le système d'appel d'urgence légal sont mémorisées uniquement dans le véhicule, puis envoyées au centre de secours en cas de déclenchement d'un appel d'urgence.

Le système d'appel d'urgence légal veille à empêcher toute traçabilité et tout suivi permanent pendant le fonctionnement normal.

Le système d'appel d'urgence légal veille à la suppression automatique et continue des données dans la mémoire interne du système.

Les données de localisation du véhicule sont en permanence remplacées dans la mémoire interne du système afin que seules les trois dernières positions du véhicule soient disponibles pour le fonctionnement normal du système.

Les données d'activité du système d'appel d'urgence légal eCall sont conservées tant que cela est nécessaire pour traiter l'appel d'urgence eCall, mais en aucun cas plus de 13 heures après le déclenchement d'un appel d'urgence eCall.

## Droits liés au traitement des données des personnes concernées

La personne concernée par le traitement des données, par exemple le propriétaire du véhicule, a le droit d'accéder aux données et peut le cas échéant exiger la correction, la suppression ou le blocage des données qui la concernent et dont le traitement n'est pas conforme aux dispositions légales. Pour autant que cela ne suppose pas un effort disproportionné, toute correction, suppression ou blocage effectué conformément à ces dispositions doit être communiqué aux tiers qui ont reçu les données.

La personne concernée par le traitement des données a le droit de porter plainte auprès des autorités chargées de la protection des données si elle considère que le traitement de ses données personnelles a porté atteinte à ses droits.

Pour toute demande de droits d'accès, contacter un Réparateur Agréé du constructeur, un autre Réparateur Agréé qualifié ou un atelier spécialisé.

## Système d'appel d'urgence intelligent

### Principe

Le système d'appel d'urgence intelligent permet de lancer des appels d'urgence manuels ou automatiques, par exemple en cas d'accident.

Les appels d'urgence sont pris en charge par une centrale d'appel d'urgence mandatée par le constructeur du véhicule.

En plus du système d'appel d'urgence intelligent, le véhicule est doté du système d'appel d'urgence légal, qui s'active en fonction de la situation.

Le propriétaire du véhicule a le droit d'utiliser le système d'appel d'urgence intelligent ou le système d'appel d'urgence légal.

Plus d'informations :

Appel d'urgence, voir page [431](#).

### Base légale

Le traitement des données personnelles par le système d'appel d'urgence intelligent est conforme aux prescriptions suivantes :

- ▶ Protection des données à caractère personnel : règlement (UE) 2016/679 du Parlement européen et du Conseil.
- ▶ Protection des données à caractère personnel : directive 2002/58/CE du Parlement Européen et du Conseil.

La base légale relative à l'activation et au fonctionnement du système d'appel de d'urgence intelligent est définie par le contrat Connected-Drive conclu pour cette fonction, ainsi que par les lois, les règlements et les directives correspondants du Parlement européen et du Conseil européen.

Les règlements et les directives en question établissent des règles relatives à la protection des personnes physiques à l'égard du traitement des données à caractère personnel.

Le traitement des données personnelles par le système d'appel de détresse intelligent est conforme aux directives européennes sur la protection des données personnelles.

Le système d'appel d'urgence intelligent traite les données personnelles uniquement avec l'accord du propriétaire du véhicule.

Le système d'appel d'urgence intelligent et les autres services présentant des avantages supplémentaires peuvent traiter les données personnelles uniquement avec l'accord explicite de la personne concernée par le traitement des données, par exemple le propriétaire du véhicule.

## Carte SIM

Le système d'appel de détresse intelligent fonctionne via le réseau de téléphonie mobile avec la carte SIM installée dans le véhicule.

La carte SIM est enregistrée en permanence dans le réseau de téléphonie mobile afin de pouvoir établir rapidement une connexion. En cas d'urgence, les données sont transmises au constructeur du véhicule.

## Amélioration de la qualité

Le constructeur du véhicule utilise également les données transmises lors d'un appel d'urgence à des fins d'amélioration de la qualité des produits et des services.

## Localisation

Seul l'opérateur du réseau de téléphonie mobile peut déterminer la position du véhicule sur la base des cellules correspondantes. L'opérateur du réseau ne peut pas établir un lien entre le numéro d'identification du véhicule et le numéro de téléphone de la carte SIM installée. Seul le constructeur du véhicule peut établir un lien entre le numéro d'identification du véhicule et le numéro de téléphone de la carte SIM installée.

## Données de journal des appels d'urgence

Les données de journal des appels d'urgence sont stockées en mémoire dans le véhicule. Les données de journal les plus anciennes sont supprimées régulièrement. Les données de journal comprennent, par exemple, des informations sur l'heure et le lieu d'émission d'un appel d'urgence.

Dans des cas exceptionnels, les données de journal peuvent être lues dans la mémoire du véhicule. En règle générale, la lecture des données de journal n'a lieu que sur décision de justice et n'est possible que si les appareils correspondants sont directement raccordés au véhicule.

## Appel d'urgence automatique

Le système est conçu pour déclencher automatiquement un appel d'urgence lorsque les capteurs du véhicule détectent un accident de gravité correspondante.

## Informations transmises

Lors du passage d'un appel d'urgence par le système d'appel d'urgence intelligent, les informations transmises au centre d'appel d'urgence sont les mêmes que celles envoyées par le système d'appel d'urgence légal aux services de secours publics.

Par ailleurs, le système d'appel d'urgence intelligent envoie les informations supplémen-

taires suivantes à une centrale d'appel d'urgence mandatée par le constructeur et, le cas échéant, aux services de secours publics :

- ▶ Données de l'accident, par exemple le sens de l'impact détecté par les capteurs du véhicule, pour faciliter la préparation de l'intervention des services de secours.
- ▶ Données de contact, par exemple le numéro de téléphone de la carte SIM intégrée et celui du conducteur, si disponible, afin de pouvoir rapidement prendre contact avec les personnes impliquées dans l'accident si nécessaire.

## Stockage des données

Les données relatives à un appel d'urgence sont mémorisées dans le véhicule. Les données contiennent des informations sur l'appel d'urgence, par exemple le lieu et l'heure de l'appel d'urgence.

Les enregistrements audio de la communication d'urgence sont enregistrés à la centrale d'appel d'urgence.

Les enregistrements audio du client sont mémorisés pendant 24 heures pour le cas où des détails de l'appel d'urgence doivent être analysés. Les enregistrements audio sont ensuite supprimés. Les enregistrements audio du collaborateur de la centrale d'appel d'urgence sont mémorisés pendant 24 heures à des fins d'assurance qualité.

## Accès aux données à caractère personnel

Les données traitées dans le cadre d'un appel d'urgence intelligent sont traitées uniquement afin d'exécuter l'appel d'urgence. Dans le cadre d'une obligation légale, le constructeur du véhicule peut fournir des renseignements sur les données qu'il a traitées et qui sont éventuellement encore enregistrées.

## Système d'appel d'urgence légal

Le propriétaire d'un véhicule équipé d'un système d'appel d'urgence intelligent et du système d'appel d'urgence légal a le droit d'utiliser le système d'appel d'urgence embarqué à la place du système d'appel d'urgence intelligent.

Pour toute demande de désactivation, contacter un Réparateur Agréé du constructeur, un autre Réparateur Agréé qualifié ou un atelier spécialisé.

Le système d'appel d'urgence légal est toujours opérationnel en plus du système d'appel d'urgence intelligent. Le système d'appel d'urgence légal prend en charge l'appel d'urgence si le système d'appel d'urgence intelligent ne fonctionne pas pour des raisons techniques, par exemple si le centre de secours mandaté par le constructeur du véhicule n'est pas joignable.

Le système d'appel d'urgence légal eCall utilise l'infrastructure du numéro d'appel d'urgence public 112.

Il est possible de procéder à des réglages pour que les appels d'urgence passent toujours par le système d'appel d'urgence légal, et non par le système d'appel d'urgence intelligent. Confier le réglage à un Réparateur Agréé du constructeur, un autre Réparateur Agréé qualifié ou un atelier spécialisé.

## Numéro d'identification du véhicule

### Généralités

Selon l'équipement spécifique à certains pays, le numéro d'identification du véhicule se trouve à différents endroits dans le véhicule. Ce chapitre décrit toutes les positions possibles sur cette série de modèles.

## Compartiment moteur



Le numéro d'identification du véhicule est gravé dans le compartiment moteur sur le côté droit du véhicule.

## Plaque constructeur sur le côté droit



Le numéro d'identification du véhicule est indiqué sur la plaque constructeur sur le côté droit du véhicule.

## Plaque constructeur sur le côté gauche



Le numéro d'identification du véhicule est indiqué sur la plaque constructeur sur le côté gauche du véhicule.

## Pare-brise



Le numéro d'identification du véhicule se trouve en outre derrière le pare-brise.

## iDrive

Il est également possible d'afficher le numéro d'identification du véhicule via iDrive.

Plus d'informations :

Affichage du numéro d'identification du véhicule et du numéro de référence du logiciel, voir page 83.

# Monter dans le véhicule

## Ouverture et fermeture

### Touches de la clé du véhicule

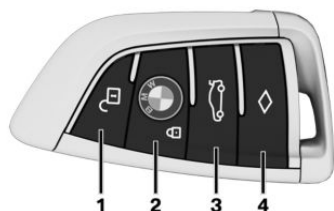

- 1 Déverrouillage
- 2 Verrouillage
- 3 Ouverture et fermeture du hayon
- 4 Éclairage d'accompagnement

### Déverrouillage du véhicule

 Appuyer sur la touche de la clé du véhicule.

Selon les réglages, le système ne déverrouille que la porte conducteur ou tous les accès au véhicule.

Si seule la porte conducteur est déverrouillée, appuyer à nouveau sur la touche de la clé du véhicule pour déverrouiller les autres accès au véhicule.

 Après le déverrouillage, maintenir la touche de la clé du véhicule enfoncée.

Les vitres et le toit ouvrant en verre s'ouvrent tant que la touche de la clé du véhicule est actionnée.

### Verrouillage du véhicule

- 1 Fermer la porte conducteur.
- 2  Appuyer sur la touche de la clé du véhicule.

Tous les accès au véhicule sont verrouillés.

 Après le verrouillage, maintenir la touche de la clé du véhicule enfoncée.

Les vitres et le toit ouvrant en verre se ferment tant que la touche de la clé du véhicule est actionnée.

### Touches pour le verrouillage centralisé

#### Aperçu



Touches pour le verrouillage centralisé.

### Verrouillage

 Appuyer sur la touche lorsque les portes avant soient fermées.

La trappe du réservoir reste déverrouillée.

### Déverrouillage

 Appuyer sur la touche.

## Accès confort

### Principe

L'accès au véhicule est possible sans actionner la clé du véhicule.

Il suffit de porter la clé du véhicule sur soi, par exemple dans la poche de son pantalon.

Le véhicule reconnaît automatiquement la clé du véhicule lorsqu'elle se trouve à proximité ou dans l'habitacle.

### Déverrouillage du véhicule

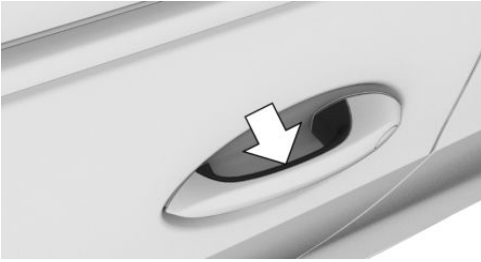

Saisir entièrement la poignée de l'une des portes du véhicule.

### Verrouillage du véhicule

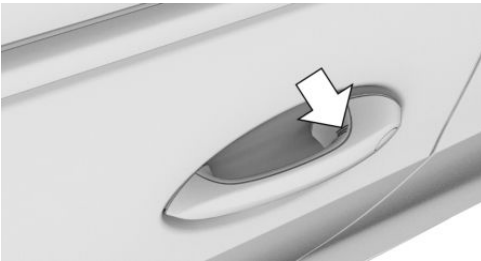

Effleurer du doigt pendant environ 1 seconde la surface nervurée de la poignée d'une porte fermée sans refermer la main sur la poignée.

## Ouverture et fermeture sans contact du hayon

### Principe

Le hayon peut être ouvert et fermé sans contact avec la clé du véhicule portée sur soi.

### Mouvement du pied à exécuter

1. Se placer derrière le véhicule, au centre, à peu près à une longueur de bras du hayon du véhicule.
2. Déplacer un pied le plus loin possible sous le véhicule dans le sens de déplacement et le retirer immédiatement. Lors de ce mouvement, la jambe doit traverser les zones des deux capteurs.

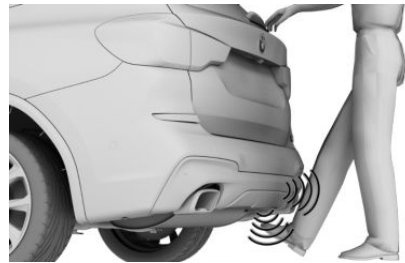

## Hayon

### Ouverture

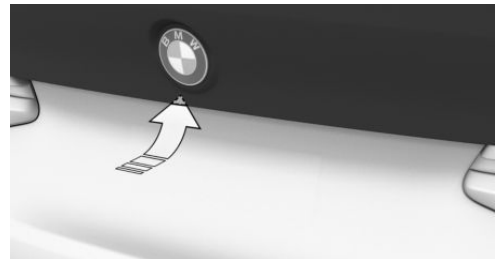



- ▷ Déverrouiller le véhicule, puis appuyer sur la touche située à l'extérieur du hayon.
- ▷  Appuyer sur la touche de la clé du véhicule pendant environ 1 seconde.

Le cas échéant, les portes sont déverrouillées.

Pour pouvoir ouvrir le hayon avec la clé du véhicule, choisir la position P du levier sélecteur.

## Fermeture

- ▷  Maintenir la touche de la clé du véhicule enfoncée jusqu'à ce que le hayon soit fermé.
- ▷  Appuyer sur la touche sur la face intérieure du hayon.

## Affichages, organes de commande

### Autour du volant

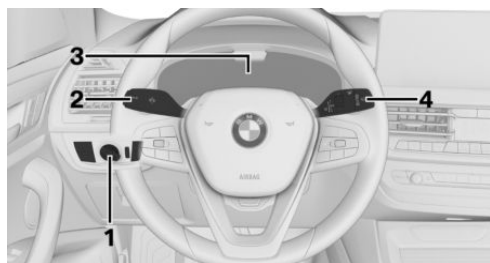

- 1 Élément de commutateur d'éclairage
- 2 Clignotants, feux de route
- 3 Combiné d'instruments
- 4 Essuie-glace

### Témoins et voyants

Les témoins et les voyants d'alerte peuvent s'allumer selon différentes combinaisons et en différentes couleurs.

Le bon fonctionnement de certains voyants est contrôlé lors de l'activation de l'état de marche et ils s'allument brièvement.

### Porte conducteur

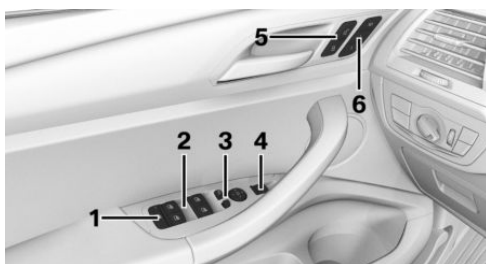

- 1 Commutateur de sécurité
- 2 Lève-vitre
- 3 Rétroviseurs extérieurs
- 4 Ouverture et fermeture du hayon
- 5 Verrouillage centralisé
- 6 Sièges, fonctions confort

### Centrale de commande

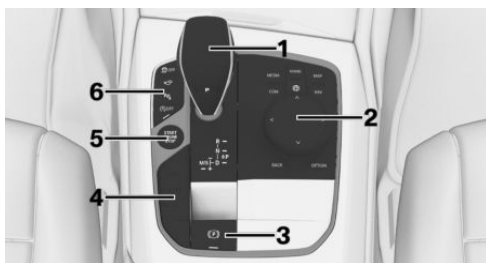









- 1 Manette de sélection
- 2 Sélecteur
- 3 Frein de stationnement, Automatic Hold
- 4 Commutateur d'expérience de conduite personnalisée
- 5 Bouton Start/Stop
- 6 Systèmes d'assistance

## iDrive

### Principe

iDrive est le concept de commande du système d'infodivertissement et comprend de nombreuses fonctions.

### Touches sur le sélecteur

Touche	Fonction
	Ouvrir le menu principal.
	Ouvrir le menu Applis.
	Ouvrir le menu Média/Radio.
	Ouvrir le menu Communication.
	Ouvrir la carte de navigation.
	Ouvrir le menu de saisie des destinations de la navigation.
	Ouvrir le tableau précédent.
	Ouvrir le menu Options.

### Saisie vocale

#### Activation de la saisie vocale

 Appuyer sur la touche du volant.

Énoncer la commande.

#### Annulation de la saisie vocale

 Appuyer sur la touche du volant ou dire « Annuler ».

# Réglage et utilisation

## Sièges, rétroviseurs et volant

### Sièges à réglage manuel

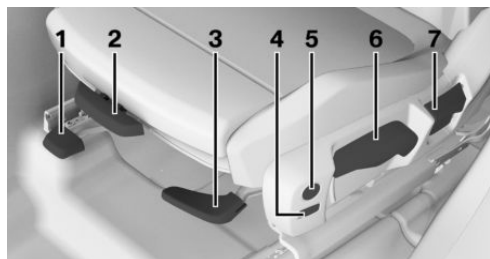

- 1 Sens longitudinal
- 2 Longueur d'assise
- 3 Inclinaison du siège
- 4 Largeur du dossier
- 5 Soutien lombaire
- 6 Hauteur
- 7 Inclinaison du dossier

### Sièges réglables électriquement

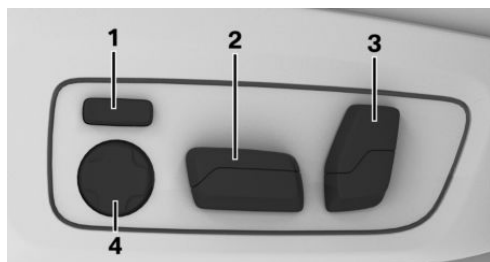

- 1 Largeur du dossier
- 2 Réglage longitudinal, hauteur, inclinaison du siège
- 3 Inclinaison du dossier, appuie-tête
- 4 Soutien lombaire

### Réglage de l'appuie-tête

#### Réglage en hauteur : appuie-têtes manuels

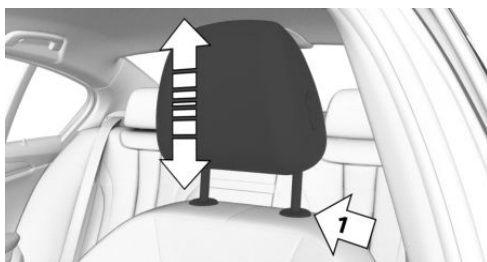

- ▷ Vers le bas : appuyer sur la touche, flèche 1, et pousser l'appuie-tête vers le bas.
- ▷ Vers le haut : pousser l'appuie-tête vers le haut.

Après avoir réglé la hauteur, s'assurer que l'appuie-tête s'enclenche correctement.

#### Réglage de la hauteur : appuie-tête électriques

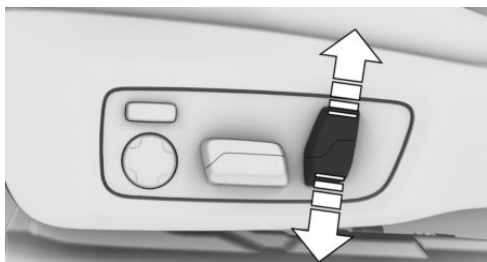

Presser le commutateur vers le haut ou vers le bas.

## Réglage de la distance



- ▷ Vers l'arrière : appuyer sur la touche et pousser l'appuie-tête vers l'arrière.
  - ▷ Vers l'avant : tirer l'appuie-tête vers l'avant.
- Après le réglage de la distance, s'assurer que l'appuie-tête s'enclenche correctement.

## Réglage de la distance : siège sport M

La distance jusqu'à l'arrière de la tête peut être réglée en inclinant le dossier.

## Réglage des rétroviseurs extérieurs

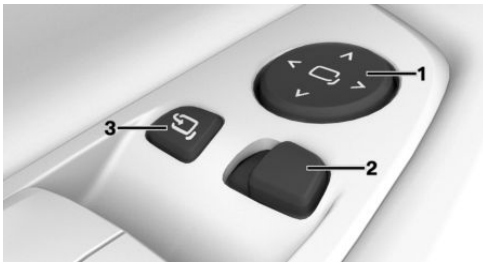

- 1 Réglage
- 2 Sélection du rétroviseur, commande automatique d'orientation vers la bordure de toit
- 3 Rabattement et déploiement

## Réglage du volant

### Réglage manuel du volant

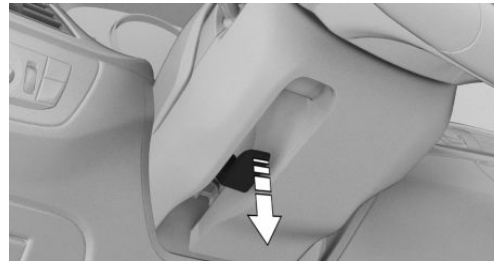

1. Abaisser le levier.
2. Adapter le réglage en profondeur et en hauteur du volant à la position assise.
3. Relever le levier.

## Fonction Memory

### Principe

La fonction Memory permet de mémoriser les réglages suivants et de les activer si nécessaire :

- ▷ Position de siège.
- ▷ Position des rétroviseurs extérieurs.
- ▷ Hauteur de l'affichage tête haute.

### Mémorisation

1. Régler la position souhaitée.
2.  Appuyer sur la touche. L'inscription dans la touche s'allume.
3. Appuyer sur la touche désirée 1 ou 2 sur la porte tant que l'inscription est allumée. Un signal retentit.

### Appel









Appuyer sur la touche souhaitée 1 ou 2.

## Infodivertissement

### Radio



#### Touches et fonctions

Selon la version du pays et d'équipement, les touches suivantes sont présentes sur la radio.

Touche	Fonction
	Appuyer : activer/désactiver la sortie audio. Tourner : réglage du volume sonore.
	Changer de source de divertissement.
	Appuyer une fois : changer la station/le titre. / Maintenir enfoncée : avance/recul rapide du titre.
	Touches de favoris.
	
	Activer/désactiver les informations routières.
	Commutation de la gamme d'ondes.
	Menu Applis.

### Entrée d'une destination dans la navigation

#### Saisie de la destination via la recherche

-  Appuyer sur la touche du sélecteur.
-  « Recherche »
- Saisir au moins deux lettres ou caractères.  
Le cas échéant, sélectionner des catégories de points d'intérêt dans le menu Points d'intérêt.  
Le cas échéant, le terme recherché est automatiquement complété en orange.  
Basculer le sélecteur vers le haut pour appliquer le terme de recherche proposé.
- OK** Sélectionner le symbole le cas échéant.  
La liste des résultats s'affiche.
- Si nécessaire, « Filtrer »
- « Afficher les résultats »
- Sélectionner l'entrée souhaitée.
- Si nécessaire, « Démarrer le guidage »

### Utilisation du téléphone portable

#### Généralités

Après avoir été jumelé une fois au véhicule, le téléphone portable peut être utilisé via iDrive et au moyen des touches du volant.

#### Connexion par Bluetooth

- « COM »
- « Appareils mobiles »
- Basculer le sélecteur vers la droite.
- « Nouvel appareil »
- « Téléphonie et audio »

Le nom Bluetooth du véhicule s'affiche sur l'écran de contrôle.

6. Comparer le code d'accès sur l'écran de contrôle avec celui affiché sur l'écran du portable et confirmer qu'ils sont identiques.
7. Une connexion Bluetooth est établie. L'appareil mobile est jumelé au véhicule et s'affiche dans la liste des appareils.

### Prise d'un appel

Selon l'équipement, les appels entrants peuvent arriver de diverses façons.

- ▷ Par iDrive :  
 « Répondre »



- ▷ Appuyer sur la touche correspondante du volant.
- ▷ Avec la molette située sur le volant, sélectionner dans la liste sur le combiné d'instruments : « Répondre »
- ▷ Via l'écran tactile : appuyer sur l'entrée correspondante sur l'écran de contrôle.

### Composition d'un numéro

1. « COM »
2. Si nécessaire, « Téléphone »
3. « Composer numéro: »
4. Entrée de chiffres.
5.  Sélectionner le symbole. La communication est établie via le téléphone portable auquel la fonction téléphone a été affectée.

Établir la communication avec le téléphone additionnel :

1.  Appuyer sur la touche.
2. « Appeler via »

## Préparation Apple CarPlay®

### Principe

CarPlay permet de piloter certaines fonctions d'un iPhone compatible via la commande vocale Siri et iDrive.

### Conditions de fonctionnement

- ▷ iPhone compatible, iPhone 5 ou ultérieur avec iOS 7.1 ou ultérieur.
- ▷ Contrat de téléphonie mobile correspondant.
- ▷ Le cas échéant, le réglage des données mobiles doit être activé dans l'iPhone.
- ▷ Les fonctions Bluetooth et WLAN ainsi que la commande vocale Siri sont activées sur l'iPhone.
- ▷ Le WLAN et le Bluetooth sont activés dans le véhicule.

### Jumelage de l'iPhone avec CarPlay

1. « COM »
2. « Appareils mobiles »
3. « Nouvel appareil »
4. « Téléphonie et audio »  
Le nom Bluetooth du véhicule s'affiche sur l'écran de contrôle.
5. Sur le portable rechercher les appareils Bluetooth de l'environnement et sélectionner le véhicule.  
Un code d'accès s'affiche.
6. Comparer le code d'accès sur l'écran de contrôle avec celui affiché sur l'écran du portable et confirmer qu'ils sont identiques.
7. « Utiliser Apple CarPlay »  
L'iPhone est connecté au véhicule et affiché dans la liste des appareils.

# En cours de route

## Conduite

### État de marche

#### Activation de l'état de marche



1. Appuyer sur la pédale de frein.
2. Appuyer sur le bouton Start/Stop.

#### Désactivation de l'état de marche

Boîte Steptronic :

1. Quand le véhicule est à l'arrêt, mettre la manette de sélection en position P.
2. Serrer le frein de stationnement.
3. Appuyer sur le bouton Start/Stop.  
Le moteur est coupé.

#### Fonction Start/Stop automatique

À l'arrêt, la fonction Start/Stop automatique coupe automatiquement le moteur pour économiser du carburant. Au démarrage, le moteur est lancé automatiquement dans les conditions suivantes :

Boîte Steptronic :

- ▷ En relâchant la pédale de frein.
- ▷ Lorsque la fonction Automatic Hold est activée : appuyer sur la pédale d'accélérateur.

#### Frein de stationnement

#### Serrage

 Tirer sur le commutateur.

Les LED du commutateur et le témoin sur le combiné d'instruments s'allument.

#### Desserrage

 En état de marche :  
Appuyer sur le commutateur alors que la pédale de frein est enfoncée ou que le levier sélecteur se trouve en position P.  
La LED et le témoin de contrôle s'éteignent.  
Le frein de stationnement est desserré.

#### Stationnement

S'assurer que le frein de stationnement est serré.

#### Boîte Steptronic

#### Placer le levier sélecteur sur D, N ou R



- ▷ Position de commande D.
- ▷ Point mort N.
- ▷ Marche arrière R.

Appuyez sur le frein jusqu'au démarrage pour éviter que le véhicule ne se déplace avec le rapport de conduite engagé ou en marche arrière.

N'engager la position R que lorsque le véhicule est à l'arrêt.

## Annuler le verrouillage du levier sélecteur

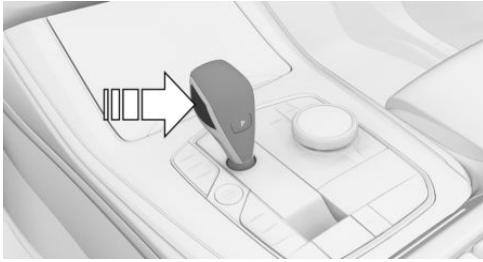

Appuyer sur la touche.

## Mettre la manette de sélection en position P

N'engager la position P que lorsque le véhicule est à l'arrêt.



Appuyer sur la touche P.

## Lumière et visibilité

### Clignotants, feux de route, appel de phares

#### Clignotants

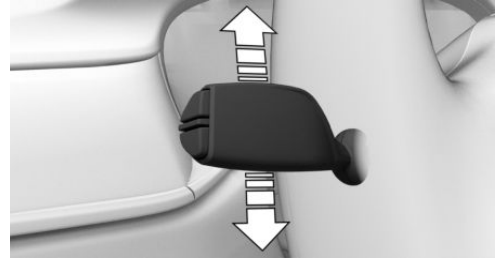

- ▷ Clignotement : pousser la manette au-delà du point de résistance.
- ▷ Commande impulsionnelle des clignotants : actionner légèrement la manette vers le haut ou vers le bas.
- ▷ Clignotement bref : appuyer sur le bras jusqu'au point de résistance et la maintenir dans cette position le temps du clignotement.

#### Feux de route, appel de phares

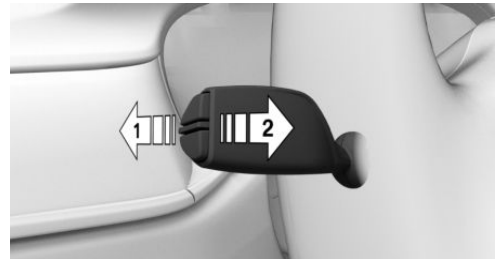

Pousser la manette vers l'avant ou la tirer vers l'arrière.

- ▷ Allumage des feux de route, flèche 1.

Les feux de route s'allument si les feux de croisement sont activés.

- ▶ Extinction des feux de route/appeal de phares, flèche 2.

## Éclairage

### Fonctions d'éclairage

Symbole	Fonction
	Feux arrière de brouillard.
	Extinction des feux. Commande automatique des feux de croisement. Feux de jour.
	Feux de position.
	Commande automatique des feux de croisement. Fonctions d'éclairage adaptatif.
	Feux de croisement.
	Éclairage des instruments.
	Feux de stationnement, côté droit.
	Feux de stationnement, côté gauche.

## Essuie-glace

### Activation du système d'essuie-glace

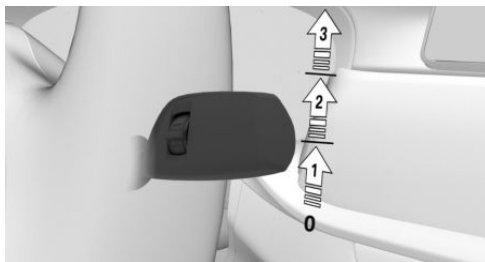

Pousser la manette vers le haut jusqu'à la position souhaitée.

- ▶ Position de repos des essuie-glaces : position 0.
- ▶ Détecteur de pluie : position 1.
- ▶ Vitesse normale des essuie-glaces : position 2.
- ▶ Vitesse rapide des essuie-glaces : position 3.

### Arrêt du système d'essuie-glaces et balayage coup par coup

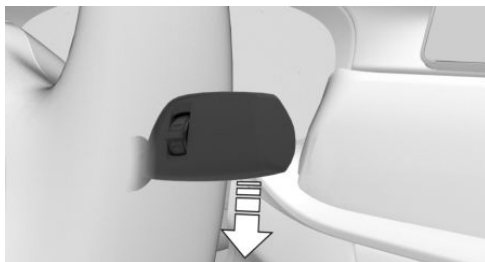

Pousser la manette vers le bas.

- ▶ Désactivation : descendre le bras jusqu'à la position 0.
- ▶ Balayage coup par coup : descendre le bras à partir de la position 0.

## Activation/désactivation du détecteur de pluie

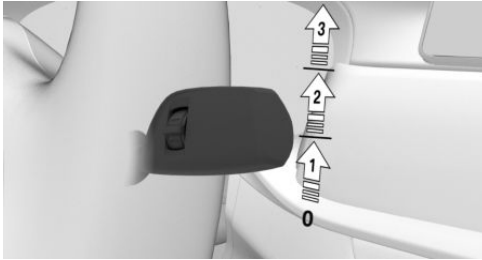

Activation : remonter une fois la manette à partir de la position 0, flèche 1.

Désactivation : remettre la manette en position 0.

## Réglage de la sensibilité du détecteur de pluie

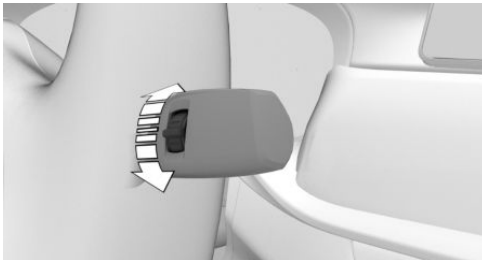

Tourner la molette sur la manette d'essuie-glace.









## Nettoyage du pare-brise



Tirer la manette.

## Climatisation

### Climatiseur automatique

Touche	Fonction
	Température.
	Mode de recyclage d'air.
	Refroidissement maximum.
	Programme AUTO.
	Débit d'air, manuel. Arrêt. Intensité programme AUTO.
	Répartition d'air manuelle.
	Fonction de dégivrage.
	Chauffage de la lunette arrière.
	Chauffage de siège.
	Fonction de refroidissement. Ouvrir le menu Climatisation. Par exemple, pour les réglages suivants : ajustement de la température au niveau du buste, ventilation auxiliaire.

## Arrêt intermédiaire

### Ravitaillement

#### Bouchon de réservoir

1. Pour ouvrir la trappe du réservoir, appuyer sur le bord arrière, flèche. La trappe du réservoir s'ouvre.



2. Tourner le bouchon du réservoir dans le sens antihoraire.
3. Placer le bouchon dans le support prévu sur la trappe du réservoir.

#### Essence

Pour une consommation de carburant optimale, l'essence doit être sans soufre ou à faible teneur en soufre.

Les carburants identifiés sur la pompe à essence comme contenant des métaux ne doivent pas être utilisés.

#### Diesel

Le moteur est conçu pour être alimenté en diesel conformément aux normes DIN EN 590 et ASTM D975.

## Roues et pneus

### Indications sur la pression de gonflage des pneus



Les données relatives à la pression de gonflage des pneus figurent sur la plaque de la pression de gonflage des pneus sur le montant de carrosserie de la porte conducteur.

### Après la correction de la pression de gonflage

Si le véhicule est équipé de la mesure individuelle de pression des pneus :

Réinitialiser l'avertisseur de crevaison.

Lors du contrôle de pression des pneus :

Les pressions de gonflage des pneus corrigées sont automatiquement prises en compte. S'assurer que les réglages adéquats des pneus ont été effectués.

Si les pneus ne sont pas mentionnés dans les informations sur la pression de gonflage indiquées sur l'écran de contrôle, réinitialiser le contrôle de pression des pneus.

### Contrôle de la pression de gonflage des pneus

Contrôler régulièrement la pression de gonflage des pneus et la rectifier si nécessaire :

- ▶ Au moins deux fois par mois.
- ▶ Avant un long trajet.

## Mesure électronique du niveau d'huile

### Conditions de fonctionnement

Une valeur mesurée à jour est disponible après un trajet normal d'environ 30 minutes.

### Affichage du niveau d'huile moteur

1. « CAR »
2. « Statut véhicule »
3.  « Niveau d'huile moteur »

Selon le niveau d'huile moteur, différents messages sont affichés sur l'écran de contrôle. Tenir compte de ces messages.

## Appoint d'huile moteur

### Généralités

Couper le contact du véhicule et désactiver l'état de marche avant de faire l'appoint d'huile moteur.

### Appoint d'huile moteur



Faire l'appoint d'huile moteur uniquement lorsque le message correspondant est affiché sur le combiné d'instruments.

Tenir compte du volume de réapprovisionnement indiqué dans le message.

Veiller à ne pas trop remplir le réservoir d'huile moteur.

Respecter les types d'huiles moteur recommandés.

## Aider et se faire aider

### Feux de détresse



La touche se trouve dans la console centrale.

### BMW Assistance Dépannage

Dans de nombreux pays où ConnectedDrive n'est pas disponible, BMW Assistance Dépannage est joignable par téléphone 24 h/24. En cas de panne, vous y trouverez de l'aide.

Dans les pays où ConnectedDrive est disponible, procéder comme suit :

1. « APPS »
2. « Apps installées »
3. « BMW Assistance »
4. Si nécessaire,  
« BMW Assistance Dépannage »

Une communication téléphonique est établie.

### ConnectedDrive

#### BMW Assistance

BMW Assistance comprend différents services autour du véhicule, par exemple le service clients. Les services aident à maintenir la mobilité.

1. « COM »
2. « BMW Assistance »
3. « BMW Assistance »

Suivre les instructions sur l'écran de contrôle.

## Teleservices

Les Teleservices sont des services qui permettent de conserver la mobilité du véhicule.

Les Teleservices peuvent englober les services suivants :

- ▷ BMW Assistance Dépannage.
- ▷ BMW Assistance Accident.
- ▷ Appel Teleservice.
- ▷ Votre Réparateur Agréé.



# Poste de conduite



## Équipement du véhicule



Ce chapitre comprend tous les équipements de série, spécifiques à un pays et en option, proposés pour cette série de modèles. Par conséquent, les fonctions et les équipements décrits ici ne sont pas tous disponibles dans

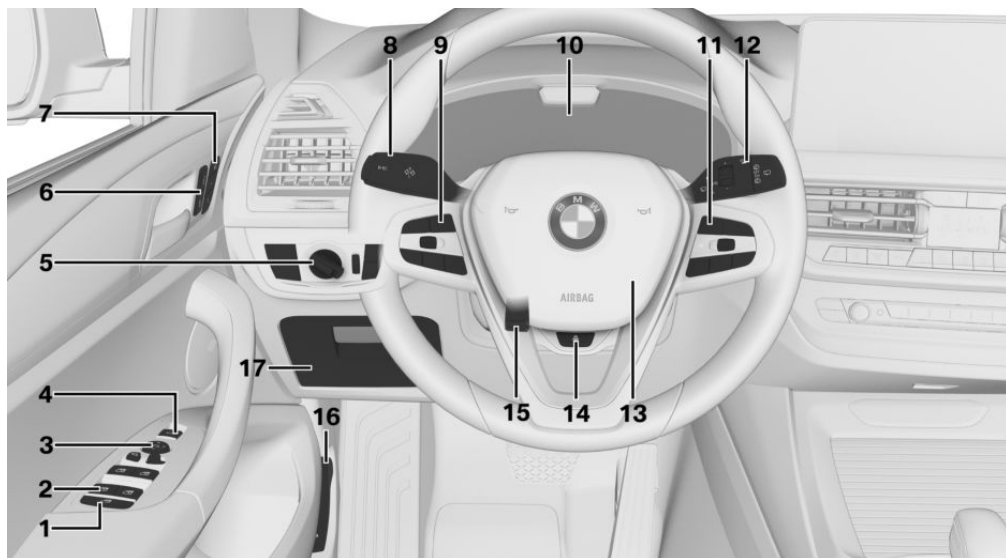























le véhicule, par exemple en raison des équipements optionnels choisis ou de la version de pays. Ceci s'applique également aux fonctions et systèmes de sécurité. L'utilisation des fonctions et systèmes correspondants implique le respect des lois et des règlements en vigueur.

## Autour du volant



- 1  Commutateur de sécurité [122](#)
- 2  Lève-vitres [121](#)
- 3 Commande des rétroviseurs extérieurs [135](#)
- 4  Ouverture et fermeture du hayon [113](#)

- 5 **Éclairage**
  -  Feux arrière de brouillard [201](#)
  -  Commutateur d'éclairage [196](#)
  -  Extinction des feux  
Commande automatique d'éclairage [196](#)  
Feux de jour [198](#)

-  Feux de position [197](#)
-  Commande automatique d'éclairage [196](#)  
Fonctions d'éclairage adaptatif [199](#)  
Feux de route anti-éblouissement [200](#)
-  Feux de croisement [197](#)
-  Éclairage des instruments [202](#)
-  Feux de stationnement, côté droit [197](#)
-  Feux de stationnement, côté gauche [197](#)
- 6** Verrouillage centralisé [107](#)
  -  Déverrouillage
  -  Verrouillage
- 7** Fonctions confort des sièges
  -  Fonction Memory [138](#)
- 8** Levier de direction, côté gauche
  -  Clignotants [160](#)
  -  Feux de route, appel de phares [160](#)
  -  Feux de route anti-éblouissement [200](#)
  -  Widgets [174](#)
  -  Données du trajet [190](#)
- 9** Touches au volant, côté gauche
-  Régulateur de vitesse actif [256](#)
-  Selon l'équipement :  
Marche/arrêt du régulateur de vitesse [258](#)
-  Selon l'équipement :  
Marche/arrêt du régulateur de vitesse actif [262](#)
-  Avec assistant directionnel et de contrôle de la trajectoire [275](#) :  
Activation et désactivation du régulateur de vitesse, du régulateur de distance et du guidage sur voie
-  Régulateur de vitesse : mémoriser la vitesse  
Assistant de limitation de vitesse : appliquer la vitesse proposée [271](#)
-  Interruption ou poursuite de la régulation de vitesse
-  Régulateur de vitesse actif : augmenter la distance
-  Régulateur de vitesse actif : diminuer la distance
- Manette du régulateur de vitesse
- 10** Combiné d'instruments [171](#)
- 11** Touches au volant, côté droit
  -  Listes de sélection [190](#)
  -  Volume sonore, voir la notice d'utilisation concernant le système de navigation, de divertissement et de communication [6](#)
  -  Système de commandes vocales [59](#)



Téléphone, voir la notice d'utilisation concernant le système de navigation, de divertissement et de communication [6](#)

Molette pour les listes de sélection [190](#)

**12** Levier de direction, côté droit



Essuie-glace [161](#)



Détecteur de pluie [162](#)



Nettoyer le pare-brise [162](#)



**13** Avertisseur sonore, surface totale



**14** Volant chauffant [138](#)

**15** Réglage du volant [138](#)

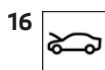







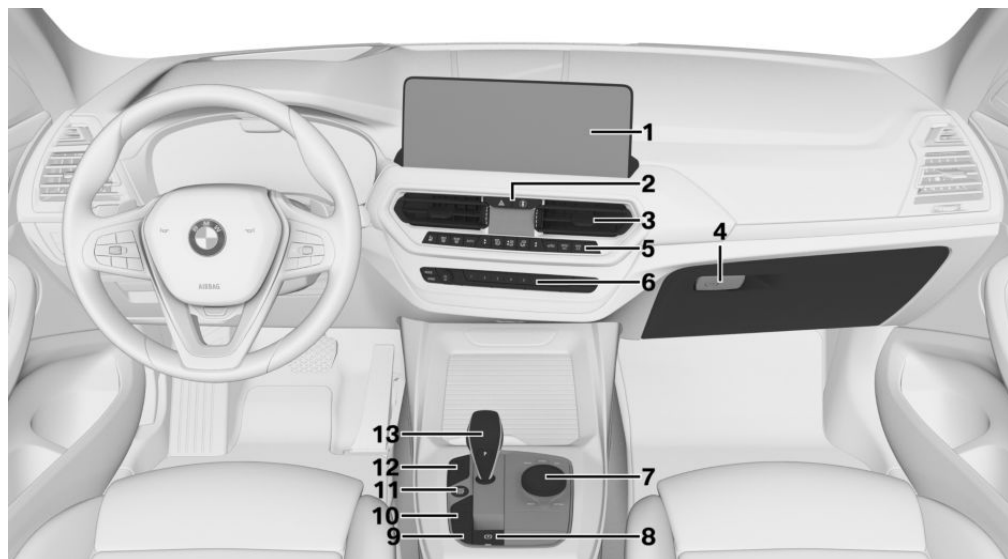





**16** Déverrouillage du capot [407](#)

**17** Vide-poches escamotable [341](#)

## Autour de la console centrale



**1** Écran de contrôle [54](#)

- 2**  Feux de détresse [429](#)
-  Intelligent Safety [210](#)
- 3** Ventilation [323](#)
- 4** Boîte à gants [340](#)
- 5** Climatiseur automatique [317](#)
- 6** Radio/Multimédia, voir la notice d'utilisation du système de navigation, de divertissement et de communication [6](#)
- 7** Sélecteur avec touches [55](#)
- 8**  Frein de stationnement [156](#)
- 9**  Fonction Automatic Hold [158](#)
- 10**  Commutateur d'expérience de conduite personnalisée [154](#)  
Mode de conduite SPORT
-  Mode de conduite COMFORT
-  Mode de conduite ECO PRO
-  Système d'assistance en descente HDC [251](#)
- 11**  Activation et désactivation de l'état de marche [151](#)
- 12**  Fonction Start/Stop automatique [151](#)
-  Systèmes d'aide au stationnement [286](#)
-  Panorama View [308](#)
-  Contrôle dynamique de stabilité DSC [247](#)
- 13** Manette de sélection de la boîte Steptronic [164](#)

## Autour du ciel de pavillon



1  Appel d'urgence, SOS [431](#)

2  Toit ouvrant en verre [122](#)

3  Témoin de contrôle d'airbag du passager avant [208](#)

4  Liseuses [203](#)

5  Feux intérieurs [202](#)

# Capteurs du véhicule

## Équipement du véhicule

Ce chapitre comprend tous les équipements de série, spécifiques à un pays et en option, proposés pour cette série de modèles. Par conséquent, les fonctions et les équipements décrits ici ne sont pas tous disponibles dans le véhicule, par exemple en raison des équipements optionnels choisis ou de la version de pays. Ceci s'applique également aux fonctions et systèmes de sécurité. L'utilisation des fonctions et systèmes correspondants implique le respect des lois et des règlements en vigueur.

## Aperçu

Selon l'équipement, les caméras et capteurs suivants sont installés dans le véhicule :

- ▷ Caméra avant.
- ▷ Caméras derrière le pare-brise.
- ▷ Caméras de rétroviseur extérieur.
- ▷ Caméra de recul.
- ▷ Capteur radar avant.
- ▷ Capteurs radars latéraux, avant.
- ▷ Capteurs radars latéraux, arrière.
- ▷ Capteurs à ultrasons dans les boucliers avant/arrière.
- ▷ Capteurs à ultrasons latéraux.

Maintenir propre et dégagée la zone des caméras et des capteurs du véhicule.

## Caméras

### Caméra avant

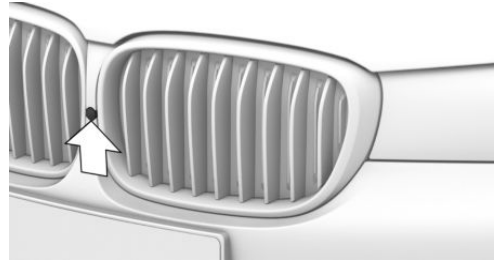

La caméra avant se trouve dans la calandre.

### Caméras derrière le pare-brise

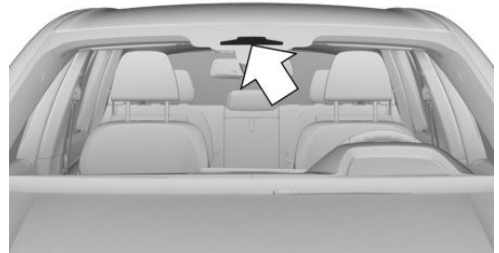

Les caméras situées derrière le pare-brise se trouvent dans la zone du rétroviseur intérieur.

## Caméras extérieures

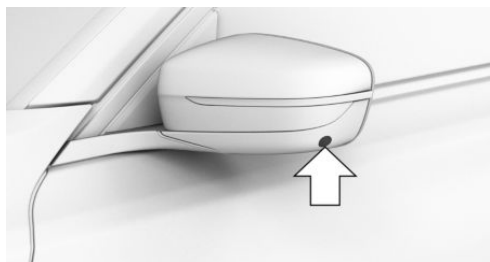

Une caméra de rétroviseur extérieur est installée dans la partie inférieure de chaque boîtier de rétroviseur extérieur.

## Caméra de recul



La caméra de recul se trouve entre les lampes d'éclairage de plaque d'immatriculation.

## Limites du système des caméras

La fonction des caméras peut être limitée par exemple dans les situations suivantes et, le cas échéant, afficher des informations incorrectes :

- ▷ En cas de brouillard épais, de pluie ou de neige.
- ▷ Au sommet ou en bas d'une côte raide ou dans les virages serrés.
- ▷ Si le champ de détection de la caméra est couvert, par exemple par de la buée sur le pare-brise ou un autocollant.
- ▷ Si l'objectif de la caméra est encrassé ou endommagé.

- ▷ Lorsque les rétroviseurs extérieurs sont rabattus.
- ▷ En cas de fort contre-jour ou de reflets importants, par exemple lorsque le soleil est bas.
- ▷ Dans l'obscurité.
- ▷ Caméra derrière le pare-brise : la caméra surchauffe en raison de températures trop élevées et est éteinte provisoirement.
- ▷ Caméra derrière le pare-brise : pendant le calibrage de la caméra immédiatement après la livraison du véhicule.

Le cas échéant, un message Check-Control s'affiche lorsque les limites du système sont atteintes.

## Capteurs radar

### Consigne de sécurité

#### **⚠ AVERTISSEMENT**

En raison d'influences externes, telles que des interférences, les capteurs radar du véhicule et donc aussi les systèmes d'assistance à la conduite peuvent être perturbés. Il y a risque d'accident. Observer la circulation, se préparer à freiner ou à braquer à tout moment et intervenir activement dans les situations correspondantes.

## Capteur radar avant

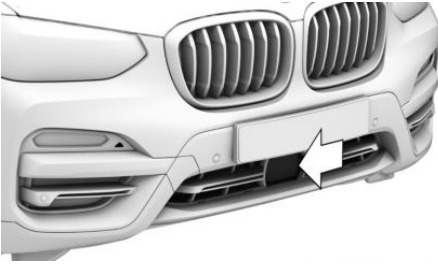

Le capteur à radar avant se trouve dans le bouclier avant.

## Capteurs radars latéraux, avant



Les capteurs radar se trouvent sur le côté du bouclier avant.

## Capteurs radars latéraux, arrière

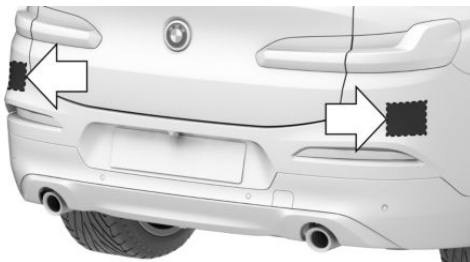

Les capteurs radar se trouvent sur le côté derrière le bouclier arrière.

## Limites du système des capteurs radars

La fonction des capteurs radars peut être limitée ou indisponible, par exemple dans les situations suivantes :

- ▶ Si les capteurs sont encrassés, par exemple par un dépôt de givre.
- ▶ Si les capteurs sont couverts, par exemple par des autocollants, des films ou un support de plaque d'immatriculation.
- ▶ Si les capteurs ne sont pas correctement orientés, par exemple en raison d'un accrochage lors d'une manœuvre de stationnement.
- ▶ Si la zone de balayage des capteurs est recouverte, par exemple par des objets transportés qui dépassent.
- ▶ Si la zone de détection des capteurs est recouverte, par exemple par les murs du garage, des haies, des monticules de neige, des véhicules ou une remorque.
- ▶ Après des travaux non conformes effectués sur la peinture du véhicule dans la zone des capteurs.
- ▶ Au sommet ou en bas d'une côte raide.

Le cas échéant, un message Check-Control s'affiche lorsque les limites du système sont atteintes.

## Capteurs à ultrasons

### Capteurs à ultrasons dans les boucliers avant/arrière



Les capteurs à ultrasons des radars de stationnement PDC se trouvent dans les boucliers avant et arrière.

## Capteurs à ultrasons latéraux

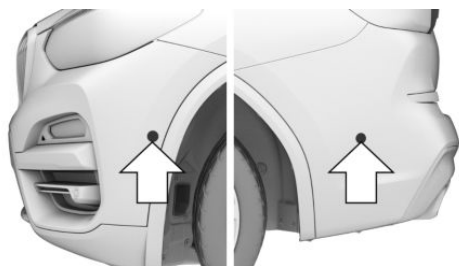

Les capteurs à ultrasons de l'assistant de stationnement se trouvent sur les côtés des boucliers avant et arrière.

### Limites du système des capteurs à ultrasons

La détection d'objets peut se heurter aux limites physiques de la mesure par ultrasons, par exemple dans les cas suivants :

- ▷ Si les capteurs sont encrassés ou cachés, p. ex. par un autocollant.
- ▷ Si les capteurs ne sont pas correctement orientés, par exemple en raison d'un accrochage lors d'une manœuvre de stationnement.
- ▷ Après des travaux non conformes effectués sur la peinture du véhicule dans la zone des capteurs.
- ▷ Pour les jeunes enfants ou les animaux.
- ▷ Pour les personnes avec certaines tenues vestimentaires, par exemple des manteaux.
- ▷ En cas de défaut externe des ultrasons, par exemple par le passage de véhicules, des machines bruyantes ou d'autres sources d'ultrasons.
- ▷ Dans certaines conditions météorologiques, par exemple une humidité de l'air élevée, de la pluie, des chutes de neige, une chaleur extrême, froid ou vent fort.
- ▷ Pour les timons et attelages de remorques d'autres véhicules.

- ▷ Pour les objets minces ou pointus.
- ▷ Pour les objets en mouvement.
- ▷ Pour les objets saillants en hauteur, tels que les corniches.
- ▷ Pour les objets présentant des angles, des arêtes vives et des surfaces lisses.
- ▷ Avec des objets présentant des surfaces ou des structures fines, par exemple des clôtures, des plantes ou des buissons.
- ▷ Pour les objets à surface poreuse.
- ▷ Pour les objets de taille petite et basse, par exemple des caisses.
- ▷ Pour les obstacles mous ou enrobés de mousse.
- ▷ Dans les stations de lavage.
- ▷ En cas d'inégalités du sol, par exemple en présence de ralentisseurs.
- ▷ En cas de gaz d'échappement épais.
- ▷ Les objets transportés qui dépassent du véhicule ne sont pas pris en compte par les capteur à ultrasons.
- ▷ En cas de cache d'attelage de remorque incorrectement placé.

Le cas échéant, un message Check-Control s'affiche lorsque les limites du système sont atteintes.



# État de marche du véhicule

## Équipement du véhicule

Ce chapitre comprend tous les équipements de série, spécifiques à un pays et en option, proposés pour cette série de modèles. Par conséquent, les fonctions et les équipements décrits ici ne sont pas tous disponibles dans le véhicule, par exemple en raison des équipements optionnels choisis ou de la version de pays. Ceci s'applique également aux fonctions et systèmes de sécurité. L'utilisation des fonctions et systèmes correspondants implique le respect des lois et des règlements en vigueur.

## Généralités

Selon la situation, le véhicule se trouve dans l'un des trois états suivants :

- ▷ État de repos.
- ▷ État opérationnel.
- ▷ État de marche.

## État de repos

### Principe

Si le véhicule est au repos, il est désactivé.

### Généralités

Avant l'ouverture de l'extérieur et après que l'utilisateur l'a quitté et verrouillé, le véhicule se trouve à l'état de repos.

## Consignes de sécurité

### AVERTISSEMENT

Un véhicule non immobilisé peut se mettre en mouvement et commencer à rouler. Il y a risque d'accident. Sécurisez le véhicule de manière à l'empêcher de rouler avant de le quitter.

Pour être certain d'immobiliser correctement le véhicule, respecter ce qui suit :

- ▷ Serrer le frein de stationnement.
- ▷ En montée ou en descente, tourner les roues avant en direction de la bordure du trottoir.
- ▷ En montée ou en descente, immobiliser en plus le véhicule avec une cale, par exemple.

### AVERTISSEMENT

Des enfants ou des animaux laissés sans surveillance peuvent mettre le véhicule en mouvement et se mettre en danger ou mettre en danger les autres usagers, par exemple en effectuant les actions suivantes :

- ▷ Actionnement du bouton Start/Stop.
- ▷ Desserrage du frein de stationnement.
- ▷ Ouverture et fermeture des portes ou des vitres.
- ▷ Enclenchement du levier sélecteur en position N.
- ▷ Utilisation d'équipements du véhicule.

Il y a risque d'accident ou de blessures. Ne pas laisser des enfants ni des animaux sans surveillance dans le véhicule. Emporter la clé du véhicule avec soi et verrouiller le véhicule en le quittant.

## État de repos automatique

L'état de repos est automatiquement établi par exemple dans les conditions préalables suivantes :

- ▶ Au bout de quelques minutes, lorsque aucune commande n'est effectuée sur le véhicule.
- ▶ Lorsque les batteries du véhicule présentent un faible niveau de charge.
- ▶ Selon réglage via iDrive : après un trajet, une porte ou les deux portes avant s'ouvrent lorsque vous quittez le véhicule.

Dans la plupart des cas, l'état de repos n'est pas automatiquement établi, par exemple pendant une conversation téléphonique ou lorsque les feux de croisement sont allumés.

## Établissement de l'état de repos après l'ouverture des portes avant

Après un trajet, il est possible de restaurer l'état de repos en ouvrant les portes avant. Le conducteur et le passager avant doivent quitter le véhicule.

1. « CAR »
2. « Réglages »
3. « Portes/ accès au véhicule »
4. « Éteindre le véhicule après ouverture des portes »

## État de repos manuel

Restaurer l'état de repos dans le véhicule après la fin du trajet :



Maintenir la touche de la radio enfoncée jusqu'à ce que la mention OFF s'éteigne sur le combiné d'instruments.

## État opérationnel

### Principe

Lorsque l'état opérationnel est activé, la plupart des fonctions peuvent être commandées à l'arrêt. Les réglages souhaités peuvent être effectués.

### Généralités

Après l'ouverture des portes avant de l'extérieur, le véhicule se trouve à l'état opérationnel.

## État opérationnel manuel

### Généralités

Il est possible d'activer à nouveau l'état opérationnel après l'activation manuelle de l'état de repos.

### Avec la touche située sur la radio



Appuyer sur la touche de l'autoradio. L'écran de contrôle et le combiné d'instruments s'allument.

### Avec le bouton Start/Stop



Appuyer sur le bouton Start/Stop. L'écran de contrôle et le combiné d'instruments s'allument.

## Affichage sur le combiné d'instruments



La mention OFF est affichée sur le combiné d'instruments. L'entraînement est coupé et l'état opérationnel est activé.

## État de marche

### Principe

L'activation de l'état de marche correspond au démarrage du moteur.

### Généralités

Certaines fonctions, comme le contrôle dynamique de stabilité, sont utilisables uniquement lorsque l'état de marche est activé.

### Consignes de sécurité

#### DANGER

Lorsque le tuyau d'échappement est bouché ou que la ventilation est insuffisante, des gaz d'échappement nocifs peuvent pénétrer dans le véhicule. Les gaz d'échappement contiennent des matières dangereuses incolores et inodores. Dans les locaux fermés, les gaz d'échappement peuvent également s'accumuler à l'extérieur du véhicule. Il y a danger de mort. Maintenir libre le tuyau d'échappement et assurer une ventilation suffisante.

#### AVERTISSEMENT

Un véhicule non immobilisé peut se mettre en mouvement et commencer à rouler. Il y a risque d'accident. Sécurisez le véhicule de manière à l'empêcher de rouler avant de le quitter.

Pour être certain d'immobiliser correctement le véhicule, respecter ce qui suit :

- ▷ Serrer le frein de stationnement.
- ▷ En montée ou en descente, tourner les roues avant en direction de la bordure du trottoir.
- ▷ En montée ou en descente, immobiliser en plus le véhicule avec une cale, par exemple.

#### REMARQUE

Lors des tentatives répétées de démarrage ou en cas de démarrages multiples consécutifs rapprochés, le démarreur peut surchauffer. Par ailleurs, le carburant n'est pas brûlé ou l'est insuffisamment, ce qui peut entraîner la surchauffe du catalyseur. Il y a un risque de dommages matériels. Éviter les démarrages multiples rapprochés.

### Activation de l'état de marche

#### Principe



L'état de marche est activé via le bouton Start/Stop.

#### Boîte Steptronic

1. Appuyer sur la pédale de frein.
2. Appuyer sur le bouton Start/Stop.

Le démarreur entraîne automatiquement le moteur pendant un court laps de temps et le processus est interrompu dès que le moteur démarre.

La plupart des témoins et voyants sur le combiné d'instruments s'allument, plus ou moins longtemps.

#### Moteur à essence

En fonction de la motorisation, la pleine puissance d'entraînement et la plage de régime complète ne sont disponibles qu'au bout de 30 secondes environ après le démarrage du moteur. Dans ce cas, le véhicule n'accélère pas comme d'habitude.

Plus d'informations :

- ▷ Compte-tours, voir page 185.
- ▷ Combiné d'instruments avec fonctionnalités élargies :

Affichage de puissance, voir page [185](#).

## Moteur Diesel

Sur moteur froid et à des températures inférieures à 0 °C, le préchauffage automatique peut retarder quelque peu le démarrage.

Un message Check-Control s'affiche.

Après le démarrage du moteur, la pleine puissance d'entraînement et la plage de régime complète ne sont disponibles que lorsque le moteur est à température de service. Pour cela, tenir compte de l'affichage de la température du moteur et, le cas échéant, de l'affichage de puissance. Dans ce cas, le véhicule n'accélère pas comme d'habitude.

Plus d'informations :

- ▷ Compte-tours, voir page [185](#).
- ▷ Affichage de la température du moteur, voir page [187](#).
- ▷ Combiné d'instruments avec fonctionnalités élargies :
  - Affichage de puissance, voir page [185](#).

## Affichage sur le combiné d'instruments

L'état de marche activé est indiqué sur le combiné d'instruments, selon l'équipement, par l'affichage des informations nécessaires à la conduite ou par l'affichage READY.

## Désactivation de l'état de marche

### Boîte Steptronic

1. Quand le véhicule est à l'arrêt, mettre la manette de sélection en position P.
2. Serrer le frein de stationnement.
3. Appuyer sur le bouton Start/Stop.
  - Le moteur est coupé. Le véhicule passe à l'état opérationnel.

# iDrive

## Équipement du véhicule

Ce chapitre comprend tous les équipements de série, spécifiques à un pays et en option, proposés pour cette série de modèles. Par conséquent, les fonctions et les équipements décrits ici ne sont pas tous disponibles dans le véhicule, par exemple en raison des équipements optionnels choisis ou de la version de pays. Ceci s'applique également aux fonctions et systèmes de sécurité. L'utilisation des fonctions et systèmes correspondants implique le respect des lois et des règlements en vigueur.

## Concept d'utilisation

### Principe

iDrive est le concept de commande du système d'infodivertissement et comprend de nombreuses fonctions.

### Généralités

Selon l'équipement, les fonctions peuvent être commandées comme suit :

- ▶ Avec le sélecteur.
- ▶ Avec l'écran de contrôle.
- ▶ Via le pavé tactile.
- ▶ Via BMW Intelligent Personal Assistant.
- ▶ Avec la commande gestuelle.

### Consigne de sécurité

#### **AVERTISSEMENT**

La commande des systèmes d'information intégrés et des appareils de communication pendant le trajet risque de détourner l'attention du conducteur. Il est alors possible de perdre le contrôle du véhicule. Il y a risque

d'accident. Utiliser ces systèmes ou ces appareils uniquement si les conditions de circulation le permettent. S'arrêter si nécessaire et manipuler les systèmes ou appareils lorsque le véhicule est à l'arrêt.

## Saisie et représentation

### Menu principal

#### Généralités

Le menu principal comprend deux sections. La section de gauche comprend les options de menu qui permettent d'exécuter toutes les fonctions d'iDrive. La section de droite comprend des widgets qui permettent d'accéder rapidement à certaines fonctions.

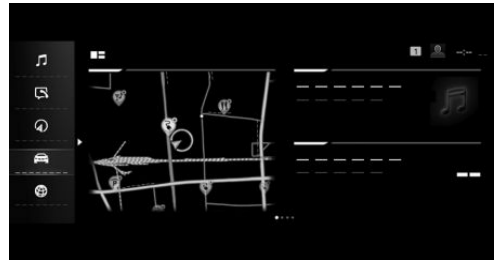

#### Multimédia/Radio

 Toutes les fonctions du système de divertissement, par exemple stations radios ou connexion avec des appareils externes.

#### Communication

 Fonction téléphone et messages, e-mail et calendrier ainsi que connexion et gestion des appareils mobiles, comme les smartphones.

#### Navigation

 Accès au système de navigation, saisie de la destination et informations routières. Vues

cartographiques configurables et autre fonctions, par exemple points d'intérêt et zones à éviter.

### Mon véhicule

 Informations sur l'état du véhicule et les trajets. Accès à la notice d'utilisation intégrée, gestion des profils de conducteur et possibilités de réglage pour le véhicule et iDrive.

### Applis

 Gestion et accès aux applications et fonctions du véhicule. Des applications et des fonctions de véhicule supplémentaires sont disponibles dans le BMW Store.







### Widgets

 Les widgets permettent d'accéder rapidement aux fonctions les plus fréquemment utilisées. Les widgets définis affichent du contenu dynamique, par exemple la carte de navigation, et servent en même temps de boutons.

### Lettres et chiffres

Les lettres et les chiffres peuvent être sélectionnés par exemple lors de l'entrée de la destination.

Selon l'équipement, les lettres et les chiffres peuvent être saisis via le sélecteur, le pavé tactile, l'écran de contrôle ou la commande vocale. L'affichage du clavier change ici de manière automatique.

Symbole	Fonction
	Alternier entre majuscules et minuscules.
	Entrée d'une espace.
	Changer de langue.
	Utiliser la saisie vocale.
	Confirmer la saisie.
	Déplacer la zone de saisie vers la gauche ou la droite.

### Comparaison des entrées

Lors de la saisie de noms ou d'adresses, la sélection peut être réduite et complétée petit à petit avec chaque caractère saisi.

Les entrées sont comparées en permanence aux données mémorisées dans le véhicule.

- ▷ Seules les lettres et caractères disponibles pour les données sont proposés lors de la saisie.
- ▷ Recherche de destination : les noms de lieux peuvent être entrés dans toutes les langues disponibles dans iDrive.

### Activation et désactivation des fonctions

Une case précède certaines options de menu. La case indique si la fonction est activée ou désactivée. Sélectionner l'option de menu correspondante pour activer ou désactiver la fonction.





- La fonction est activée.
- La fonction est désactivée.









### Informations sur l'état actuel

#### Généralités







La zone d'état se trouve dans la partie supérieure de l'écran de contrôle. Les informations sur l'état actuel sont affichées sous forme de symboles.

#### Symboles des fonctions du téléphone







Symbole	Signification
	Appel entrant ou sortant.
	Appel manqué.
	Puissance de réception du réseau de téléphonie mobile.
	Recherche de réseau.
	Aucun réseau de téléphonie mobile disponible.





Symbole	Signification
	Niveau de charge critique du téléphone portable.
	Transfert de données impossible.
	Fonction Itinérance active.
	Localisation active.
	SMS reçu.
	Message reçu.
	Rappel.
	Envoi impossible.

### Symboles du système de divertissement

Symbole	Signification
	Bluetooth audio.
	Appareil USB.
	Connected Music.
	WLAN.
	Apple CarPlay.
	Android Auto.

### Autres symboles

Symbole	Signification
	Message Check-Control.
	Sortie audio active.
	Sortie audio désactivée.
	Système de commandes vocales actif.
	Détermination de la position momentanée du véhicule.
	Info-route.
	Profil du conducteur.

Symbole	Signification
	Messages.
	Protection des données.
	Guidage actif.
	Passager à bord.
	Ne pas déranger.

## Touches de favoris

### Généralités

Certaines fonctions de iDrive peuvent être mémorisées sur les touches de favoris et ouvertes directement, par exemple des stations radio, des destinations de la navigation, des numéros de téléphone ou des sauts dans le menu.

### Aperçu



**1... 8** Touches de favoris

### Mémorisation de la fonction

Il est possible de mémoriser une fonction dans l'une des touches de favoris. Une touche déjà programmée avec une fonction peut être remplacée par une autre fonction.

- Sélectionner la fonction via iDrive, par exemple une station radio.
- 1... 8** Maintenir enfoncée la touche souhaitée jusqu'à ce que la barre affichée à

l'écran de contrôle soit entièrement chargée.

## Exécution de la fonction

**1...8** Appuyer sur la touche.

La fonction est exécutée immédiatement. Dans le cas d'un numéro de téléphone par exemple, cela signifie que la communication est également établie.

## Affichage de l'affectation des touches

Effleurer les touches avec le doigt. Ne pas porter de gants et ne pas utiliser d'objets.

L'affectation des touches s'affiche sur le bord supérieur de l'écran de contrôle.

## Effacer la programmation des touches complète

Il est possible d'effacer l'affectation de toutes les touches.

1. Appuyer simultanément sur les touches 1 et 8.
2. « OK »

## Écran de contrôle et sélecteur

### Principe

Les fonctions d'iDrive s'affichent sur l'écran de contrôle.

## Aperçu

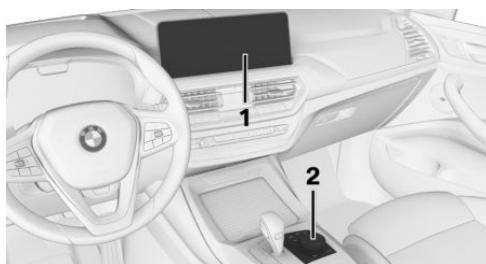

- 1 Écran de contrôle
- 2 Sélecteur

## Écran de contrôle

### Consigne de sécurité

#### REMARQUE

Les objets placés devant l'écran de contrôle peuvent glisser et l'endommager. Il y a un risque de dommages matériels. Ne pas déposer d'objets devant l'écran de contrôle.

### Allumage/extinction automatique

L'écran de contrôle est activé automatiquement après le déverrouillage du véhicule ou dès qu'il est requis pour une commande.

Dans certaines situations, l'écran de contrôle se désactive automatiquement, par exemple lorsqu'aucun élément du véhicule n'est actionné pendant quelques minutes.

### Activation et désactivation manuelles

L'écran de contrôle peut également être désactivé manuellement.

1. Basculer le sélecteur vers le haut.
2. « Désactiver l'écran »

Pour l'activer de nouveau, appuyer sur le sélecteur ou l'une de ses touches.

## Limites du système

Lorsque l'écran de contrôle est soumis à des températures très élevées, dues par exemple à un rayonnement solaire intense, sa luminosité peut diminuer jusqu'à extinction totale. Les fonctions normales sont rétablies dès que la température baisse, par exemple à l'ombre ou sous l'action du climatiseur.

## Sélecteur

### Généralités

Les touches permettent d'ouvrir les menus directement. Le sélecteur permet de sélectionner des options de menu et de procéder à des réglages.

### Utilisation

- ▶ Tourner pour naviguer entre les options de menu, par exemple.

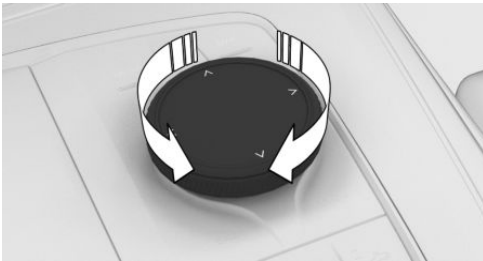







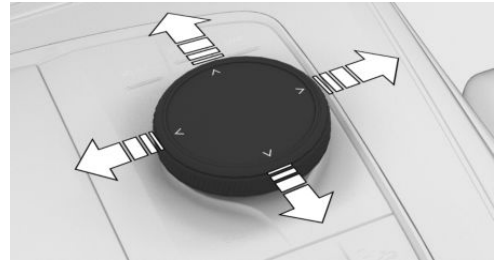

- ▶ Appuyer pour sélectionner une option de menu, par exemple.



- ▶ Basculer dans quatre directions pour naviguer entre les tableaux, par exemple.



## Touches sur le sélecteur

Touche	Fonction
	Ouvrir le menu principal.
	Ouvrir le menu Applis.
	Ouvrir le menu Média/Radio.
	Ouvrir le menu Communication.
	Ouvrir la carte de navigation.
	Ouvrir le menu de saisie des destinations de la navigation.
	Ouvrir le tableau précédent.
	Ouvrir le menu Options.

## Commande par l'intermédiaire du sélecteur

### Ouverture du menu principal

-  Appuyer sur la touche.

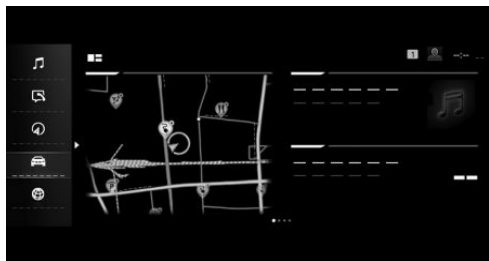

Le menu principal s'affiche.

## Sélection du menu

### Sélectionner les options de menu

1. Tourner le sélecteur jusqu'à ce que l'option de menu souhaitée soit sélectionnée.
2. Appuyer sur le sélecteur.

### Sélectionner les widgets

1. Basculer le sélecteur vers la droite dans le menu principal.
2. Tourner le sélecteur jusqu'à ce que le widget souhaité soit sélectionné.
3. Appuyer sur le sélecteur.

Il est également possible de sélectionner les widgets dans le combiné d'instruments.

## Adaptation du menu

### Adapter les widgets

Les widgets peuvent être adaptés dans le menu principal. Il est possible de créer plusieurs pages avec des widgets et de basculer entre les pages. Les adaptations ne sont possibles qu'à l'arrêt.

1. Sélectionner la page souhaitée dans le menu principal. Seule la page actuellement sélectionnée peut être adaptée.
2. Basculer le sélecteur vers le haut.
3. « Config. menu principal »
4. Sélectionner l'adaptation souhaitée :

- ▷ **+** Sélectionner le symbole et le widget souhaité : ajouter un nouveau widget.  
Le widget souhaité est ajouté à l'emplacement correspondant. Quatre widgets maximum peuvent être affichés par page.
- ▷ **X** Sélectionner le symbole : supprimer le widget sélectionné.
- ▷ Ajouter une nouvelle page : « Ajouter page ».
- ▷ Supprimer la page sélectionnée : « Supprimer page ».
- ▷ Adapter le contenu du widget : sélectionner le widget.

5. « Terminé »

## Adaptation des contenus

Selon l'équipement, le contenu des menus « MEDIA » et « COM » peut être adapté, par exemple pour supprimer les entrées des fonctions inutilisées.

1. Sélectionner le menu.
2. « Personnaliser menu »
3. Sélectionner le réglage désiré.

## Navigation entre les tableaux

Après la sélection d'une option de menu, par exemple « Réglages », un nouveau tableau s'affiche.

- ▷ Basculer le sélecteur vers la gauche.  
Le tableau actuel se ferme et le tableau précédent s'affiche.



- ▷ Appuyer sur la touche.  
Le tableau précédent réapparaît.

- ▷ Basculer le sélecteur vers la droite.  
Un nouveau tableau s'ouvre.

Une flèche indique que d'autres tableaux peuvent être ouverts.

## Ouverture du menu Options

En plus des options de menus, d'autres options sont accessibles.

Différentes options sont disponibles indépendamment de l'option de menu sélectionnée.

 Appuyer sur la touche.



Les options disponibles s'affichent.

## Entrée de lettres et de chiffres

### Saisie

1. Tourner le sélecteur : sélectionner une lettre ou un chiffre.
2. **OK** : confirmer la saisie.

### Effacement

Symbole	Fonction
	Appuyer sur le sélecteur : effacement d'une lettre ou d'un chiffre.
	Maintenir le sélecteur enfoncé : effacer toutes les lettres ou tous les chiffres.

## Utilisation des listes alphabétiques

Dans le cas des listes alphabétiques de plus de 30 entrées, il est possible d'afficher les lettres correspondant aux entrées disponibles dans une grille de lettres.

1. Tourner rapidement le sélecteur vers la gauche ou vers la droite.
2. Sélectionner la première lettre de l'entrée souhaitée.

La première entrée de la lettre sélectionnée s'affiche dans la liste.

## Commande avec le pavé tactile

### Généralités

Selon l'équipement, certaines fonctions d'iDrive peuvent être commandées à l'aide du pavé tactile du sélecteur.

### Sélectionner les fonctions

1. « CAR »
2. « Réglages »
3. « Réglages généraux »
4. « Pavé tactile »
5. Sélectionner le réglage désiré.

### Entrée de lettres et de chiffres

- ▶ Entrer les caractères comme ils sont affichés sur l'écran de contrôle.
- ▶ Toujours entrer aussi les signes diacritiques correspondants, tels que les accents ou les points, pour que la lettre soit reconnue de façon univoque.
- ▶ Les possibilités d'entrée dépendent de la langue réglée. Le cas échéant, entrer les caractères spéciaux par le sélecteur.  
Régler la langue système, voir page 72.

## Saisie des caractères spéciaux

Saisie	Utilisation
Effacer un caractère.	Balayer vers la gauche sur le pavé tactile.
Entrée d'une espace.	Balayer vers la droite au milieu du pavé tactile.

Saisie	Utilisation
Saisir un trait d'union.	Balayer vers la droite dans la partie supérieure du pavé tactile.
Saisir un trait de bas de ligne.	Balayer vers la droite dans la partie inférieure du pavé tactile.

## Utilisation de la carte

La carte du système de navigation peut être déplacée par l'intermédiaire du pavé tactile. Appuyer brièvement sur la carte sur l'écran de contrôle et poursuivre l'utilisation avec le pavé tactile.

Fonction	Utilisation
Déplacer la carte.	Balayer dans la direction correspondante.
Afficher le menu.	Effleurer une fois.

## Utilisation des listes alphabétiques

Dans le cas des listes alphabétiques de plus de 30 entrées, il est possible de sauter directement aux lettres pour lesquelles il existe une entrée.

Saisir la première lettre sur le pavé tactile.

La première entrée de la lettre saisie s'affiche dans la liste.

## Commande via l'écran de contrôle

### Généralités

Selon l'équipement, l'écran de contrôle intègre un écran tactile.

Il est possible d'appuyer sur les options de menus et les widgets. Effleurer l'écran de contrôle avec les doigts. Ne pas utiliser d'objets.

## Ouverture du menu principal

Appuyer brièvement sur le symbole.

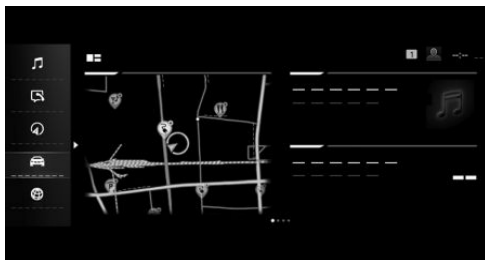

Le menu principal s'affiche.

## Adapter les widgets

Les widgets peuvent être adaptés dans le menu principal. Il est possible de créer plusieurs pages avec des widgets et de basculer entre les pages. Les adaptations ne sont possibles qu'à l'arrêt.

- Sélectionner la page souhaitée dans le menu principal. Seule la page actuellement sélectionnée peut être adaptée.
- Effleurer le symbole dans le menu principal.
- Sélectionner l'adaptation souhaitée :
  - ▶ **+** Appuyer sur le symbole et sélectionner le widget souhaité : ajouter un nouveau widget.  
Le widget souhaité est ajouté à l'emplacement correspondant. Quatre widgets maximum peuvent être affichés par page.
  - ▶ **↻** Appuyer brièvement sur le symbole. Le widget est agrandi.
  - ▶ **↻** Appuyer brièvement sur le symbole. Le widget est réduit.
  - ▶ **X** Appuyer brièvement sur le symbole. Le widget est effacé.
  - ▶ Ajouter une nouvelle page : effleurer « Ajouter page ».

- ▶ Supprimer la page sélectionnée : effleurer « Supprimer page ».
- ▶ Adapter le contenu du widget : effleurer le widget au centre.

#### 4. Effleurer « Terminé ».

## Affichage/masquage de la barre d'affichage

Une barre d'affichage contenant d'autres fonctions peut être affichée ou masquée sur le bord supérieur de l'écran de contrôle.

- ▶ Pour afficher la barre d'affichage, tirer vers le bas la barre d'affichage sur le bord supérieur de l'écran.
- ▶ Pour masquer la barre d'affichage, tirer vers le haut la barre d'affichage sur le bord supérieur de l'écran.

## Navigation entre les tableaux

Un nouveau tableau s'affiche après la sélection d'une option de menu.

Une flèche indique que d'autres tableaux peuvent être ouverts.

- ▶ Balayer vers la gauche.
- ▶ Appuyer sur la flèche.



Un nouveau tableau s'ouvre.

## Entrée de lettres et de chiffres

### Saisie

1. Selon l'équipement, appuyer sur le  symbole de l'écran de contrôle ou un clavier s'affiche à l'approche de l'écran de contrôle.
2. Saisir les lettres et les chiffres souhaités.

## Effacement

Symbole	Fonction
	Toucher le symbole : effacer la lettre ou le chiffre.
	Appuyer longuement sur le symbole : effacer toutes les lettres ou tous les chiffres.

## Utiliser la carte

La carte de navigation peut être déplacée sur l'écran de contrôle.

Fonction	Utilisation
Déplacer la carte.	Pousser dans la direction correspondante.
Agrandir/réduire la carte.	Resserrer ou écarter les doigts.
Afficher le menu.	Effleurer une fois.

## Utilisation des listes alphabétiques

Dans le cas des listes alphabétiques de plus de 30 entrées, il est possible d'afficher les lettres correspondant aux entrées disponibles dans une grille de lettres.

1. Toucher la lettre devant la liste.  
Un champ de lettre s'affiche.
2. Appuyer brièvement sur la première lettre de l'entrée souhaitée.

## BMW Intelligent Personal Assistant

### Principe

Le BMW Intelligent Personal Assistant est un assistant personnel qui permet la commande vocale naturelle de diverses fonctions du véhicule. L'Assistant Personnel facilite la com-

mande du véhicule en automatisant les processus et les habitudes.

## Généralités

- ▶ BMW Intelligent Personal Assistant est disponible en fonction de la version de pays.
- ▶ Le système comprend des microphones spéciaux côté conducteur et côté passager.
- ▶ Prononcer les commandes avec un volume sonore normal. Le fait de parler directement dans le microphone n'améliore pas la reconnaissance vocale.
- ▶ Prononcer les commandes et les chiffres à voix normale et à vitesse normale, sans hésitation ni accentuation exagérée.
- ▶ >...< caractérise les commandes prononçables.

## Conditions de fonctionnement

- ▶ Une langue système prise en charge par l'Assistant Personnel doit être définie avec iDrive.  
Régler la langue système, voir page 72.
- ▶ Toujours prononcer les commandes dans la langue système définie.

Pour profiter de toutes les fonctionnalités, les fonctions suivantes doivent être activées, réglées ou commandées :

- ▶ Reconnaissance vocale en ligne, voir page 63.
- ▶ Tous les réglages dans BMW ConnectedDrive, voir la notice d'utilisation concernant le système de navigation, de divertissement et de communication.
- ▶ Mot d'activation, voir page 60.
- ▶ Un profil de conducteur.
- ▶ Synchroniser le profil de conducteur, voir page 80.
- ▶ Services ConnectedDrive correspondants dans le ConnectedDrive Store.

## Activation de la saisie vocale

### Généralités

L'entrée de commandes vocales peut être activée de diverses façons :

- ▶  Appuyer sur la touche du volant.  
Le microphone est actif côté conducteur.
- ▶ Prononcer le mot d'activation >Bonjour BMW< ou le mot d'activation personnel.  
Les microphones côté conducteur ou côté passager sont actifs pendant le mode vocal suivant selon le lieu de prononciation du mot d'activation.

Prononcer ensuite la commande. Il est possible de prononcer le mot d'activation et la commande dans la même phrase, sans pause. Dans certains cas, aucune autre commande n'est possible. Dans ce cas, actionner la fonction avec iDrive.

### Touche au volant

1.  Appuyer brièvement sur la touche du volant.
2. Énoncer la commande.

### Mot d'activation

#### Généralités

La prononciation du mot d'activation >Bonjour BMW< ou du mot d'activation personnel démarre le système.

#### Mot d'activation prédéfini

Le mot d'activation prédéfini « Bonjour BMW » peut être activé et désactivé.

1. « CAR »
2. « Réglages »
3. « Réglages généraux »
4. Si nécessaire, « Assistant personnel »
5. « Commande vocale »

6. « Mot d'activation »
7. « Mot d'activation »

### Mot d'activation personnel

En plus du mot d'activation prédéfini ›Bonjour BMW‹, il est possible de définir un mot d'activation personnel dans le profil conducteur actif. Le mot d'activation personnel peut être également modifié ou effacé.

Pour bénéficier d'une bonne reconnaissance, le mot d'activation doit être composé de plusieurs syllabes. Un ajout tel que « Bonjour » n'est pas nécessaire.

1. « CAR »
2. « Réglages »
3. « Réglages généraux »
4. Si nécessaire, « Assistant personnel »
5. « Commande vocale »
6. « Mot d'activation »
7. « Mot d'activation personnel »
8. « Définir le mot d'activation »
9. Sélectionner le réglage désiré.

### Mot d'activation de fournisseurs tiers

Selon la version du pays, certains fournisseurs tiers proposent des assistants vocaux numériques comme Amazon Alexa, par exemple.

Les assistants vocaux pris en charge sont utilisables avec un smartphone connecté dans le véhicule. Le mot d'activation de l'assistant vocal d'un fournisseur tiers connecté peut être utilisé en plus du mot d'activation prédéfini ou personnel.

1. « CAR »
2. « Réglages »
3. « Réglages généraux »
4. Si nécessaire, « Assistant personnel »
5. « Commande vocale »
6. « Fournisseur tiers »
7. Sélectionner le réglage désiré.

## Annulation de la saisie vocale

- ▷  Appuyer à nouveau sur la touche du volant.
- ▷ Annuler »
- ▷ Basculer le sélecteur vers la droite ou la gauche.
- ▷ Appuyer sur le sélecteur.

## Commandes possibles

### Généralités

La plupart des contenus de l'écran de contrôle peuvent être prononcés comme des commandes vocales, par exemple des options de menu ou des entrées de liste. Prononcer les entrées de la liste telles qu'elles apparaissent.

Des instructions peuvent être données ou des questions peuvent être posées pour lesquelles l'Assistant Personnel offre son aide.

### Exemples de fonction

#### État du véhicule et informations sur le véhicule

- ▷ Est-ce que la pression des pneus est encore correcte? »
- ▷ Montre-moi les affichages Sport. »
- ▷ Ouvrir notice d'utilisation. »

#### Navigation

- ▷ Aller à 7 rue de Rivoli à Paris. »
- ▷ Rentre à la maison. »
- ▷ Y a-t-il des alertes de trafic? »

#### Communication

Si un téléphone portable est connecté, il est possible par exemple de passer des appels ou d'envoyer des SMS.

- ▷ Appelle Jean Dupont sur le téléphone portable. »
- ▷ Compose le numéro 0 800 269 800. »
- ▷ Nouveau SMS à Jean Dupont: J'arrive tout de suite. »

### Divertissement

- ▷ De quelle chanson s'agit-il? »
- ▷ Joue Blue Suede Shoes de Elvis Presley. »
- ▷ Titre suivant. »

### Climatisation

- ▷ Désactive la climatisation. »
- ▷ Active l'air frais. »
- ▷ J'ai froid. »

### Vitres et éclairage

- ▷ Ouvrir automatiquement la vitre. »
- ▷ Effacer le point d'activation pour le lève-vitre automatique. »
- ▷ Éclairage d'ambiance. »

### Notice d'utilisation par voix

Il est possible de poser des questions simples sur les fonctions et l'utilisation du véhicule.

Le système de commande vocale et les retours d'information qui en résultent, ne remplacent pas la notice d'utilisation en version imprimée ou intégrée. La reconnaissance vocale et la qualité des réponses peuvent varier.

Comment est-ce que l'airbag passager avant peut être désactivé »

L'Assistant Personnel envoie une confirmation. À l'arrêt, l'écran de contrôle affiche le cas échéant la section de la notice d'utilisation intégrée.

### Options de menu

Les commandes des options de menu sont prononcées de la même façon qu'elles sont sélectionnées via le sélecteur.

1. Activer la saisie vocale.
2. MEDIA »
3. Stations mémorisées »

Les stations mémorisées s'affichent sur l'écran de contrôle.

### Aide pour la commande vocale

- ▷ >Instructions vocales< : faire énoncer les commandes vocales possibles.
- ▷ « Généralités sur la commande vocale » : faire lire à haute voix les informations relatives au principe de fonctionnement de la commande vocale.
- ▷ >Aide< : faire lire à voix haute l'aide pour le menu actuel.

## Réglages

### Réglage du dialogue vocal

Il est possible de déterminer la variante de dialogue, standard ou abrégée, utilisée par le système.

Dans le cas du dialogue vocal abrégé, les messages vocaux du système sont reproduits de manière raccourcie.

1. « CAR »
2. « Réglages »
3. « Réglages généraux »
4. Si nécessaire, « Assistant personnel »
5. « Commande vocale »
6. « Longueur réponse »
7. Sélectionner le réglage désiré.

### Réponse pendant le message vocal

Il est possible de répondre pendant que le système de commandes vocales pose une question. La fonction peut être désactivée si les

questions du système sont trop souvent interrompues, par exemple en raison de bruits de fond ou de conversations dans le véhicule.

1. « CAR »
2. « Réglages »
3. « Réglages généraux »
4. Si nécessaire, « Assistant personnel »
5. « Commande vocale »
6. « Parler pendant message vocal »

## Reconnaissance vocale en ligne

La reconnaissance vocale en ligne améliore la qualité de la reconnaissance vocale et les résultats de recherche de points d'intérêt. Pour l'utilisation, les données sont transmises via une connexion cryptée à un prestataire de services et y sont stockées localement.

1. « CAR »
2. « Réglages »
3. « Réglages généraux »
4. Si nécessaire, « Assistant personnel »
5. « Commande vocale »
6. « Reconnaissance vocale en ligne »

## Adaptation du volume sonore

Tourner le bouton de réglage du volume sonore pendant l'annonce vocale jusqu'à obtenir le volume sonore souhaité.

Le volume sonore est conservé, même si le volume d'autres sources audio est modifié.

## Utilisation de la commande vocale du smartphone

En fonction de l'appareil, un smartphone connecté au véhicule peut être utilisé via la saisie vocale.

L'appareil doit être connecté via Apple CarPlay ou Android Auto.

1. Maintenir la touche  du volant enfoncée pendant 3 secondes environ.

La commande vocale du smartphone est activée.

2. Relâcher la touche .

Si la fonction a été activée correctement, une confirmation s'affiche sur l'écran de contrôle.

## Automatisation des habitudes

### Généralités

L'Assistant Personnel est capable d'automatiser les habitudes, par exemple l'activation automatique du chauffage de siège à partir d'une certaine température extérieure. Pour cela, il crée des règles qui peuvent être activées et désactivées à tout moment.

### Activation et désactivation

1. « APPS »
2. « Apps installées »
3. « Assistant personnel »
4. « Automatiser les habitudes »
5. Sélectionner le réglage désiré.

## Caring Car

### Principe

Pendant un court programme, diverses fonctions du véhicule sont adaptées les unes aux autres pour le conducteur dans l'habitacle.

### Généralités

En sélectionnant un programme, l'éclairage intérieur, la climatisation et le choix musical sont notamment adaptés. Un programme dure 3 minutes.

## Activation et désactivation

1. « CAR »
2. « Caring Car »
3. Sélectionner le programme souhaité.

Le programme peut être interrompu :

« Terminer le programme »

## Adaptation du programme

1. « CAR »
2. « Caring Car »
3. Sélectionner le programme souhaité.
4. « Paramètres musique »
5. Sélectionner le réglage désiré.

## Limites du système

- ▶ L'Assistant Personnel fournit des informations sur des fonctions du véhicule qui ne sont peut-être pas installées dans le véhicule.  
Ceci s'applique également aux fonctions et systèmes de sécurité.
- ▶ Certains bruits peuvent être détectés et éventuellement entraîner des problèmes. Maintenir fermés les portes, les vitres et le toit ouvrant en verre.
- ▶ Le système peut être perturbé par les bruits émis par le passager avant ou les autres passagers. Éviter les bruits parasites dans le véhicule pendant les saisies vocales.
- ▶ Les dialectes très marqués peuvent entraîner des problèmes de reconnaissance vocale.
- ▶ Une mauvaise connexion de données a une incidence sur le temps de réaction de l'assistant personnel et la recherche.

## Commande gestuelle BMW

### Principe

Avec la commande gestuelle BMW, il est possible d'exécuter certaines fonctions d'iDrive par un mouvement des mains.

### Aperçu



La caméra située dans le pavillon enregistre les gestes exécutés dans la zone de la console centrale à hauteur de l'écran de contrôle.

### Activation et désactivation

1. « CAR »
2. « Réglages »
3. « Réglages généraux »
4. « Commande gestuelle »
5. « Commande gestuelle »







### Réglages

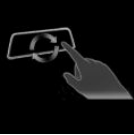

1. « CAR »
2. « Réglages »
3. « Réglages généraux »
4. « Commande gestuelle »
5. Sélectionner le réglage désiré.

## Effectuer les gestes

- ▷ Exécuter les gestes sous le rétroviseur intérieur et à côté du volant.
- ▷ Exécuter les gestes de manière claire.
- ▷ Les gestes peuvent également être exécutés du côté passager avant.

## Gestes possibles

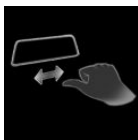
Gestes	Utilisation	Fonction
	Avancer et reculer l'index en direction de l'écran.	Accepter un appel téléphonique. Sélectionner l'entrée mise en relief dans une liste pendant l'entrée de commandes vocales. Valider la pop-up.
	Faire glisser la main sur toute la largeur de l'écran de contrôle en direction du passager avant.	Rejeter un appel téléphonique. Fermer la pop-up. Arrêter l'entrée de commandes vocales.
	Effectuer une rotation lente de l'avant-bras dans le sens horaire avec l'index pointé vers l'avant. La gestuelle est détectée après un mouvement circulaire environ.	Augmentation du volume.
	Effectuer une rotation lente de l'avant-bras dans le sens antihoraire avec l'index pointé vers l'avant. La gestuelle est détectée après un mouvement circulaire environ.	Réduire le volume sonore.
	Saisir avec le pouce et l'index et déplacer la main de manière horizontale vers la droite ou vers la gauche.	Surround View : tourner la vue de la camera. Le geste est possible uniquement à l'arrêt.
	Déplacer vers l'avant l'index et le médium pointés vers l'avant.	Gestes à configuration individuelle.

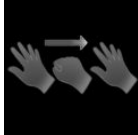
Gestes	Utilisation	Fonction
	Effectuer un mouvement de va-et-vient avec le poing en tendant le pouce vers la gauche.	Fonction Skip en arrière. Le morceau précédent est lu.
	Effectuer un mouvement de va-et-vient avec le poing en tendant le pouce vers la droite.	Fonction Skip en avant. Le morceau suivant est lu.
	Tendre les cinq doigts, les replier pour former un poing et tendre à nouveau les cinq doigts.	Gestes à configuration individuelle.

## Configurer individuellement des gestes

### Généralités

Deux gestes peuvent être programmés et mémorisés pour certaines fonctions, par exemple :

- ▷ Guidage jusqu'à l'adresse de domicile.
- ▷ Mise en sourdine/lecture.
- ▷ Marche/arrêt écran de contrôle.

### Sélectionner la fonction

1. « CAR »
2. « Réglages »
3. « Réglages généraux »
4. « Commande gestuelle »
5. « Affectation fonctions geste 1 » ou « Affectation fonctions geste 2 »
6. Sélectionner le réglage désiré.

### Limites du système

La détection des gestes par la caméra du pavillon peut être perturbée dans les cas suivants :

- ▷ L'objectif de la caméra est masqué.
- ▷ Des objets sont accrochés au rétroviseur intérieur.
- ▷ L'objectif de la caméra est sale, nettoyer l'objectif.  
Capteurs et objectifs de caméra, voir page 443.
- ▷ Les gestes sont exécutés en dehors de la zone de détection.
- ▷ Le port de gants ou de bijoux.
- ▷ Fumée dans l'habitacle.

# BMW Remote Software Upgrade

## Équipement du véhicule

Ce chapitre comprend tous les équipements de série, spécifiques à un pays et en option, proposés pour cette série de modèles. Par conséquent, les fonctions et les équipements décrits ici ne sont pas tous disponibles dans le véhicule, par exemple en raison des équipements optionnels choisis ou de la version de pays. Ceci s'applique également aux fonctions et systèmes de sécurité. L'utilisation des fonctions et systèmes correspondants implique le respect des lois et des règlements en vigueur.

## BMW Remote Software Upgrade

### Principe

La Remote Software Upgrade permet de mettre à jour le logiciel complet du véhicule. De nouvelles fonctions, des extensions des fonctions et des améliorations sont installées.

### Généralités

BMW recommande d'effectuer la Remote Software Upgrade dès qu'il est disponible.

### Consigne de sécurité

#### **AVERTISSEMENT**

Des enfants ou des animaux laissés sans surveillance peuvent mettre le véhicule en mouvement et se mettre en danger ou mettre en danger les autres usagers, par exemple en effectuant les actions suivantes :

- ▷ Actionnement du bouton Start/Stop.
- ▷ Desserrage du frein de stationnement.

- ▷ Ouverture et fermeture des portes ou des vitres.
- ▷ Enclenchement du levier sélecteur en position N.
- ▷ Utilisation d'équipements du véhicule.

Il y a risque d'accident ou de blessures. Ne pas laisser des enfants ni des animaux sans surveillance dans le véhicule. Emporter la clé du véhicule avec soi et verrouiller le véhicule en le quittant.

### Conditions de fonctionnement

- ▷ Contrat ConnectedDrive actif.
- ▷ La carte SIM intégrée dans le véhicule est activée.
- ▷ La réception mobile fonctionne.
- ▷ L'autorisation de transfert des données correspondantes a été accordée dans le menu Protection des données.  
Plus d'informations :  
Protection des données, voir page 76.

### Recherche d'une mise à niveau

#### Conditions de fonctionnement

La recherche d'une mise à niveau logicielle est possible uniquement lorsque l'état de marche est activé.

#### Recherche automatique

Le véhicule recherche régulièrement les mises à jour à l'arrière-plan.

#### Recherche manuelle

1. « CAR »
2. « Réglages »
3. « Réglages généraux »

4. « Remote Software Upgrade »
5. « Rechercher des actualisations »
6. Suivre les instructions sur l'écran de contrôle.

## Téléchargement d'une mise à niveau

### Téléchargement automatique

Les données de la Remote Software Upgrade sont automatiquement chargées dans le véhicule dès qu'elles sont disponibles. Il n'est pas nécessaire d'accepter le téléchargement.

### Via la BMW App

Si une mise à niveau est disponible, des informations sur la nouvelle version du logiciel s'affichent dans la BMW App.

Il est possible de télécharger les données de la mise à niveau sur un appareil mobile, par exemple via une connexion WLAN.

Par la suite, il est possible de transférer les données de l'appareil mobile vers le véhicule.

Ce mode de transfert accélère le téléchargement des données, par exemple dans les régions où la couverture réseau est limitée.

1. Télécharger la mise à niveau dans la BMW App sur le smartphone.
2. Suivre les instructions qui s'affichent dans la BMW App.
3. Établir la connexion au véhicule
  - ▷ iOS : connecter Bluetooth Audio et WLAN.
  - ▷ Android : se connecter au WLAN.

Le transfert des données de la mise à niveau de l'appareil mobile vers le véhicule s'effectue à l'arrière-plan, uniquement pendant la conduite.

4. Suivre les instructions sur l'écran de contrôle.

Plus d'informations :

Connecter les appareils mobiles au véhicule, voir page 82.

## Notes de version

### Généralités

Les mises à jour contenues dans Remote Software Upgrade sont décrites dans les notes de version. Pendant le téléchargement et une fois l'installation terminée, les notes de version peuvent être affichées à l'écran de contrôle.

Ces informations sont également disponibles sur le portail client ConnectedDrive.

### Affichage des informations

Afficher dans le véhicule :

1. « CAR »
2. « Réglages »
3. « Réglages généraux »
4. « Remote Software Upgrade »
5. « Infos sur la version »

Afficher sur le portail client ConnectedDrive sur Internet :

[www.bmw-connecteddrive.com](http://www.bmw-connecteddrive.com).

## Installation d'une mise à niveau

### Généralités

- ▷ Le cas échéant, l'installation de la mise à niveau risque de supprimer des modifications effectuées dans le logiciel, par exemple des augmentations de puissance non réalisées par le constructeur du véhicule.
- ▷ Toute modification du réseau de bord du véhicule, par exemple sur des boîtiers électroniques, non effectuée par le constructeur du véhicule, peut entraîner une panne de l'installation.
- ▷ L'installation peut durer environ 20 minutes.
- ▷ Il est impossible d'interrompre l'installation.

- ▷ Le véhicule est inutilisable pendant l'installation.
- ▷ Il est possible de quitter le véhicule pendant l'installation.
- ▷ L'installation s'exécute uniquement lorsque l'autorisation a été accordée.

## Conditions préalables pour l'installation

- ▷ Batterie suffisamment chargée.
- ▷ La température extérieure dépasse -10 °C.
- ▷ Le véhicule se trouve à l'horizontale.
- ▷ Les feux de détresse sont éteints.
- ▷ Le levier sélecteur est en position P.
- ▷ Le moteur est coupé et suffisamment froid.

Le cas échéant, suivre les remarques concernant les autres conditions préalables qui s'affichent sur l'écran de contrôle.

Si les conditions préalables ne sont pas remplies, par exemple un niveau de charge suffisant de la batterie du véhicule, l'installation de la mise à niveau n'est pas proposée.

Être attentif à une offre d'installation, par exemple après les longs trajets.

## Préparer le véhicule

- ▷ Garer le véhicule en toute sécurité hors de la voie publique.
- ▷ La réception mobile doit être disponible afin de pouvoir envoyer un message d'erreur en cas d'interruption de l'installation.
- ▷ Fermer les vitres.
- ▷ Fermer le toit ouvrant en verre.
- ▷ Fermer le compartiment à bagages.
- ▷ Retirer les appareils qui consomment de l'énergie, par exemple le téléphone portable.
- ▷ Dételer la remorque ou le porte-charge.
- ▷ La clé du véhicule doit se trouver dans le véhicule pour autoriser l'installation.

- ▷ Éteindre l'éclairage extérieur.
- ▷ Retirer les appareils branchés sur la prise de diagnostic embarqué.

## Démarrage de l'installation

Une fois toutes les conditions préalables réunies, la mise à niveau peut être installée.

1. « CAR »
2. « Réglages »
3. « Réglages généraux »
4. « Remote Software Upgrade »
5. « Démarrer actualis. maintenant »

Suivre les instructions sur l'écran de contrôle.

## Restrictions de fonctionnement

Pendant la mise à niveau, la plupart des fonctions sont temporairement indisponibles, par exemple :

- ▷ Feux de détresse.
- ▷ Verrouillage centralisé et, le cas échéant, Accès confort.
- ▷ Feux de position.
- ▷ Avertisseur sonore.
- ▷ Alarme.
- ▷ Appel de détresse.
- ▷ Lève-vitre.
- ▷ Commande du hayon.
- ▷ Toit ouvrant en verre.
- ▷ Verrouillage de la trappe du réservoir.

La clé intégrée permet de déverrouiller et de verrouiller la porte conducteur depuis l'extérieur.

## Une fois la mise à niveau terminée

Le véhicule est immédiatement utilisable.

Les services réservés, par exemple l'Information Trafic en Temps Réel ou les Remote Services sont automatiquement réactivés lors du trajet suivant.

Après une durée d'immobilisation prolongée, recharger le cas échéant la batterie du véhicule en effectuant un trajet plus long.

## Dysfonctionnement

En cas de dysfonctionnement, suivre les instructions de l'écran de contrôle ou de la BMW App.

Si le dysfonctionnement ne peut pas être résolu, contacter un Réparateur Agréé du constructeur ou un autre Réparateur Agréé qualifié ou un atelier spécialisé

## Validité de la notice d'utilisation

### Production du véhicule

Au moment de la production en usine, la notice d'utilisation imprimée est le support le plus récent.

### Après la mise à jour dans le véhicule

Après une mise à jour du véhicule, par exemple par une Remote Software Upgrade, la notice d'utilisation intégrée du véhicule comprend des informations à jour.

# Réglages généraux

## Équipement du véhicule

---

Ce chapitre comprend tous les équipements de série, spécifiques à un pays et en option, proposés pour cette série de modèles. Par conséquent, les fonctions et les équipements décrits ici ne sont pas tous disponibles dans le véhicule, par exemple en raison des équipements optionnels choisis ou de la version de pays. Ceci s'applique également aux fonctions et systèmes de sécurité. L'utilisation des fonctions et systèmes correspondants implique le respect des lois et des règlements en vigueur.

## Heure

---

### Réglage du fuseau horaire

1. « CAR »
2. « Réglages »
3. « Réglages généraux »
4. « Date et heure »
5. « Fuseau horaire: »
6. Sélectionner le réglage désiré.

### Réglage de l'heure

1. « CAR »
2. « Réglages »
3. « Réglages généraux »
4. « Date et heure »
5. « Heure: »
6. Tourner le sélecteur jusqu'à l'affichage du nombre d'heures désiré.
7. Appuyer sur le sélecteur.
8. Tourner le sélecteur jusqu'à l'affichage du nombre de minutes désiré.
9. « OK »

### Réglage du format de l'heure

1. « CAR »
2. « Réglages »
3. « Réglages généraux »
4. « Date et heure »
5. « Format de l'heure: »
6. Sélectionner le réglage désiré.

## Réglage automatique de l'heure

---

Selon l'équipement, l'heure, la date et, si nécessaire, le fuseau horaire sont automatiquement actualisés.

1. « CAR »
2. « Réglages »
3. « Réglages généraux »
4. « Date et heure »
5. « Réglage heure auto. »

## Date

---

### Réglage de la date

1. « CAR »
2. « Réglages »
3. « Réglages généraux »
4. « Date et heure »
5. « Date: »
6. Tourner le sélecteur jusqu'à l'affichage du jour désiré.
7. Appuyer sur le sélecteur.
8. Régler le mois et l'année.
9. « OK »



## Réglage du format de la date

1. « CAR »
2. « Réglages »
3. « Réglages généraux »
4. « Date et heure »
5. « Format de la date: »
6. Sélectionner le réglage désiré.

## Langue

---

### Réglage de la langue du système

1. « CAR »
2. « Réglages »
3. « Réglages généraux »
4. « Langue (Language) »
5. Sélectionner le réglage désiré.

## Réglage des unités de mesure

---

Selon la version de pays, il est possible de régler les unités de mesure pour différentes valeurs, par exemple la consommation, les distances et la température.

1. « CAR »
2. « Réglages »
3. « Réglages généraux »
4. « Unités »
5. Sélectionner le réglage désiré.

## Driver Attention Camera

---

### Principe

Le combiné d'instruments intègre une caméra qui surveille l'activité du conducteur. La caméra évalue la position de la tête et l'ouverture des yeux et analyse ainsi l'attention du con-

ducteur. Avec ce système, plusieurs systèmes d'assistance du véhicule sont pris en charge, par exemple :

- ▷ Système de détection de somnolence.
- ▷ Assistant de braquage et guidage sur voie avec Assisted Driving Plus.

### Activation et désactivation

1. « CAR »
2. « Réglages »
3. « Réglages généraux »
4. « Driver Attention Camera »
5. Sélectionner le réglage désiré.

### Limites du système

La fonction de la Driver Attention Camera peut être limitée, notamment dans les situations suivantes :

- ▷ Si la Driver Attention Camera est couverte par la couronne du volant.
- ▷ Si le conducteur porte des lunettes de soleil qui ne laissent pas passer les infrarouges.

## Réglages des données du trajet

---

### Principe

Il est possible de définir l'intervalle de réinitialisation des données du trajet.

### Réinitialiser les données du trajet

1. « CAR »
2. « Réglages »
3. « Réglages généraux »
4. « Réinit. données de conduite »
5. Sélectionner le réglage désiré.

## Alerte de dépassement de vitesse

---

### Principe

L'alerte de dépassement de vitesse permet de régler une limite de vitesse et d'émettre un avertissement en cas de dépassement de cette limite.

### Généralités

Un nouvel avertissement est émis si le véhicule dépasse à nouveau la vitesse limite réglée après avoir roulé 5 km/h en dessous.

### Réglage

1. « CAR »
2. « Réglages »
3. « Réglages généraux »
4. « Avertissement de vitesse »
5. « Avertissement à: »
6. Tourner le sélecteur jusqu'à ce que la vitesse souhaitée s'affiche.
7. Appuyer sur le sélecteur.

### Activation et désactivation

1. « CAR »
2. « Réglages »
3. « Réglages généraux »
4. « Avertissement de vitesse »
5. « Avertissement de vitesse »

### Mémorisation de la vitesse actuelle en tant que vitesse limite

1. « CAR »
2. « Réglages »
3. « Réglages généraux »
4. « Avertissement de vitesse »
5. « Utiliser la vitesse actuelle »

## Activation/désactivation de la fenêtre de remarque

---

Avec certaines fonctions, des fenêtres contextuelles s'affichent automatiquement sur l'écran de contrôle. Certaines de ces fenêtres contextuelles peuvent être activées ou désactivées.

1. « CAR »
2. « Réglages »
3. « Réglages généraux »
4. « Fenêtres contextuelles »
5. Sélectionner le réglage désiré.

## Écran de contrôle

---

### Luminosité

1. « CAR »
2. « Réglages »
3. « Écrans d'affichage »
4. « Écran de contrôle »
5. « Luminosité de nuit »
6. Appuyer sur le sélecteur.
7. Tourner le sélecteur jusqu'à obtention de la luminosité désirée.
8. Appuyer sur le sélecteur.

Selon l'éclairage ambiant, le réglage de la luminosité peut ne pas être directement visible.

## Réinitialisation des données du véhicule

---

Tous les réglages personnalisés peuvent être réinitialisés sur les réglages d'usine si l'état de marche est désactivé.

1. « CAR »
2. « Réglages »
3. « Réglages généraux »

4. « Réinitial. données véhicule »
5. « Réinitial. données véhicule »

Si les réglages mémorisés dans un profil conducteur sont synchronisés avec un compte ConnectedDrive, ces réglages sont conservés dans le compte ConnectedDrive.

## Notifications

### Principe

Le menu affiche toutes les notifications reçues dans le véhicule sous forme de liste globale.

### Généralités

Les notifications suivantes peuvent être affichées :

- ▷ Messages d'informations routières.
- ▷ Messages Check-Control.
- ▷ Messages de service.
- ▷ Messages de communication, par exemple courriels, textos ou rappels.
- ▷ Notifications, par exemple de la BMW App.
- ▷ Messages du constructeur du véhicule, par exemple des informations techniques ou des informations client importantes.

Le nombre de notifications s'affiche également dans la zone d'état.

### Consultation des notifications

1. Basculer le sélecteur vers le haut.
2. « Notifications »
3. Sélectionner la notification souhaitée.

### Suppression des notifications

Les notifications peuvent être supprimées de la liste.

Les messages Check-Control permanents ou les messages du constructeur du véhicule contenant des informations clients importantes

sont conservés jusqu'à ce qu'ils ne soient plus pertinents.

1. Basculer le sélecteur vers le haut.
2. « Notifications »
3. Sélectionner les notifications souhaitées.
4.  Appuyer sur la touche.
5. Sélectionner le réglage désiré.

### Réglages



Vous pouvez choisir les notifications que vous autorisez et celles à afficher au début ou à la fin du parcours.

1. Basculer le sélecteur vers le haut.
2. « Notifications »
3. Basculer le sélecteur vers la droite.
4. « Réglages »
5. Sélectionner le réglage désiré.

### Affichage des notifications

#### Généralités

BMW Intelligent Personal Assistant permet de régler l'affichage des notifications. Selon la situation, l'état souhaité peut être activé.

État	Description
« Ne pas déranger »	Les appels entrants et les notifications non critiques ne sont pas affichés.  Le symbole dans les informations d'état s'affiche avec le nombre de notifications.
« Passager à bord »	Les contenus privés, comme les messages, ne s'affichent pas directement.  Le symbole dans les informations d'état s'affiche avec le nombre de notifications.

## Activation et désactivation

1. Basculer le sélecteur vers le haut.
2. « Notifications »
3. Basculer le sélecteur vers la droite.
4. « Affichage des notifications »
5. Sélectionner le réglage désiré.

# Réglages personnels

## Équipement du véhicule

Ce chapitre comprend tous les équipements de série, spécifiques à un pays et en option, proposés pour cette série de modèles. Par conséquent, les fonctions et les équipements décrits ici ne sont pas tous disponibles dans le véhicule, par exemple en raison des équipements optionnels choisis ou de la version de pays. Ceci s'applique également aux fonctions et systèmes de sécurité. L'utilisation des fonctions et systèmes correspondants implique le respect des lois et des règlements en vigueur.

## Protection des données

### Transfert de données

#### Principe

Le véhicule propose différents services dont l'utilisation requiert un transfert de données à BMW ou à un prestataire de services.

#### Généralités

Pour certains services, le transfert de données peut être désactivé. Le service correspondant ne peut pas être utilisé lorsque le transfert de données est désactivé.

#### Réglages

Le transfert des données peut être personnalisé à différents niveaux ou pour certains services.

1. « CAR »
2. « Réglages »
3. « Réglages généraux »
4. « Protection des données »
5. Sélectionner le réglage désiré.

## Suppression des données personnelles enregistrées dans le véhicule

### Principe

En fonction de l'utilisation, le véhicule enregistre des données personnelles telles que les stations radio mémorisées par exemple. Ces données personnelles peuvent être supprimées définitivement via iDrive.

### Généralités

Selon l'équipement, les données suivantes sont par exemple effacées :

- ▷ Réglages du profil de conducteur.
- ▷ Stations radio mémorisées.
- ▷ Touches de favoris mémorisées.
- ▷ Données de l'ordinateur de bord de voyage et de l'ordinateur de bord.
- ▷ Navigation, par exemple les destinations mémorisées.
- ▷ Répertoire téléphonique.
- ▷ Données en ligne comme les favoris et les cookies par exemple.
- ▷ Données Office, par exemple des notes vocales.
- ▷ Comptes utilisateurs.
- ▷ Association du véhicule et du compte ConnectedDrive.

La suppression des données peut prendre jusqu'à 15 minutes.

### Conditions de fonctionnement

Les données ne peuvent être supprimées qu'à l'arrêt.

## Suppression des données

Les données personnelles sont effacées dans le véhicule si les réglages d'usine sont rétablis. Plus d'informations :

Réinitialisation des données du véhicule, voir page 73.

## Profils de conducteur

### Principe

Il est possible de créer des profils de conducteur pour mémoriser les réglages personnels du véhicule. Si plusieurs conducteurs utilisent un même véhicule, chaque conducteur peut créer son profil conducteur personnel. Lorsqu'un profil conducteur est sélectionné, le véhicule applique automatiquement les réglages enregistrés dans le profil conducteur.

### Généralités

Trois profils conducteurs peuvent être créés.

Par ailleurs, un profil invité est disponible et peut être sélectionné par n'importe quel conducteur. Le profil invité est actif si aucun profil conducteur n'est sélectionné.

Les modifications apportées aux réglages sont automatiquement mémorisées dans le profil conducteur ou le profil invité actuellement utilisé.

Le véhicule peut se régler sur le conducteur dès le déverrouillage. Pour cela, la reconnaissance du conducteur via une clé du véhicule ou une Digital Key doit être associée au profil conducteur.

Pays ConnectedDrive : les réglages enregistrés dans le profil conducteur peuvent être synchronisés avec le compte BMW ConnectedDrive. Ceci permettra d'utiliser ces réglages dans d'autres véhicules BMW.

## Conditions de fonctionnement

Lors de la création, de la modification ou de la suppression d'un profil conducteur, le véhicule doit rouler au maximum au pas.

### Écran d'accueil

Après la mise en route de l'écran de contrôle, l'écran d'accueil s'affiche.

Les actions suivantes peuvent être exécutées sur l'écran d'accueil.

- ▷ Changer de profil conducteur.
- ▷ Démarrer l'assistant de configuration.  
Cette option est proposée dans les véhicules neufs pendant une durée limitée.

Dès que le moteur démarre ou qu'une touche est actionnée, l'écran d'accueil s'affiche.

### Assistant de configuration

L'assistant de configuration est proposé dans les véhicules neufs pendant une durée limitée sur l'écran d'accueil afin de définir les principaux réglages pour le véhicule.

Sélectionner « Guide de démarrage » pour démarrer l'assistant de configuration.

L'assistant de configuration peut être démarré à tout moment via iDrive :

1. « CAR »
2. « Réglages »
3. « Réglages généraux »
4. « Guide de démarrage »

Le conducteur est guidé pas à pas à travers les fonctions suivantes :

- ▷ Régler la langue du système.
- ▷ Pays ConnectedDrive :  
Si l'assistant de configuration a été ouvert dans le profil invité : créer un profil conducteur.
- ▷ Jumeler les appareils mobiles au véhicule.

- ▶ Si l'assistant de configuration a été ouvert à partir d'un profil conducteur existant : configurer l'assistant personnel.
- ▶ Selon l'ouverture de l'assistant de configuration à partir d'un profil conducteur existant ou du profil invité : configurer les services ou confirmer la déclaration de transfert des données du véhicule.
- ▶ Configurer d'autres méthodes d'utilisation.

Les réglages sélectionnés sont mémorisés dans le profil conducteur actif.

## Profil invité

N'importe quel conducteur peut activer le profil invité. Les réglages du véhicule effectués avec le profil invité actif sont enregistrés dans le profil invité.

Dans les cas suivants, le profil invité s'active automatiquement :

- ▶ Aucun profil conducteur n'a encore été créé.
- ▶ La clé du véhicule qui a servi à déverrouiller le véhicule n'est associée à aucun profil conducteur.
- ▶ La clé numérique qui a servi à déverrouiller le véhicule n'est associée à aucun profil conducteur.

Les restrictions suivantes s'appliquent :

- ▶ Le profil invité ne peut pas être renommé.
- ▶ Aucune reconnaissance ne peut être associée au profil invité.
- ▶ Aucun PIN ne peut être affecté au profil invité.
- ▶ Pays ConnectedDrive : La synchronisation avec un compte ConnectedDrive est impossible.

La sélection du profil invité s'effectue sur l'écran d'accueil ou via iDrive :

1. « CAR »
2. « Profils conducteur »

En guise d'alternative aux étapes 1 et 2, l'image du profil peut être effleurée dans la barre d'état supérieure.

3. « Invité »
4. « OK »

## Créer un profil conducteur

1. « CAR »
2. « Profils conducteur »
3. Basculer le sélecteur vers la droite.

En guise d'alternative aux étapes 1 à 3, l'image du profil peut être effleurée dans la barre d'état supérieure.

4. « Ajouter profil »

Pays ne proposant pas ConnectedDrive : un nom doit être entré pour le profil conducteur.

Pays ConnectedDrive : un compte ConnectedDrive doit être associé à un profil conducteur. À cet effet, il existe les possibilités suivantes :

- ▶ « Via l'application My BMW »

Les données d'accès au compte ConnectedDrive sont reprises de l'application BMW en scannant le code QR affiché.

- ▶ « Se connecter »

Les données d'accès doivent être entrées via iDrive.

- ▶ « Nouvelle inscription »

Scanner le code QR affiché et suivre les instructions qui apparaissent sur le smartphone.

5. Si le véhicule se trouve dans le profil invité : « Appliquer les réglages actuels »  
Les paramètres du profil invité sont appliqués.
6. Pays ConnectedDrive : « Synchroniser le profil conducteur »

Les futures modifications des réglages sont synchronisées avec le cloud BMW.

## Sélectionner la reconnaissance

1. « CAR »
2. « Profils conducteur »
3. Basculer le sélecteur vers la droite.

En guise d'alternative aux étapes 1 à 3, l'image du profil peut être effleurée dans la barre d'état supérieure.

4. « Reconn. conduct. »
5. Sélectionner le réglage désiré :
  - ▷ « Avec la clé du véhicule »

La clé du véhicule reconnue dans l'habitacle est assignée au profil du conducteur. Si plusieurs clé de véhicule sont reconnues, les clés indésirables doivent être retirées de l'habitacle.

- ▷ « Avec la Digital Key »

La clé numérique reconnue dans l'habitacle est assignée au profil du conducteur. Si plusieurs clés numériques sont reconnues, les clés numériques indésirables doivent être retirées de l'habitacle.

6. « Activer l'association »

Si la clé du véhicule ou le smartphone avec la clé numérique n'est pas emporté(e) avec soi ou n'est pas détecté(e), il est possible de sélectionner le profil conducteur sur l'écran d'accueil uniquement si un PIN a été configuré.

## Reconnaissance automatique

Si une reconnaissance a été définie, l'activation automatique du profil de conducteur est déclenchée dans le cas des activités suivantes :

- ▷ En déverrouillant le véhicule à l'aide de la touche de la clé associée.
- ▷ En déverrouillant le véhicule à l'aide d'une poignée extérieure de porte. La clé du véhi-

cule affectée ou la Digital Key affectée doit être emportée.

- ▷ Par le déverrouillage automatique à l'approche du véhicule. La clé du véhicule affectée ou la Digital Key affectée doit être emportée. La reconnaissance de la Digital Key peut ne pas être possible selon le pays.

Si plusieurs clés de véhicule ou clés numériques se trouvent à proximité du véhicule, l'activation du profil du conducteur se fait selon la priorité suivante :

- ▷ La clé qui entraîne le déverrouillage du véhicule déclenche l'activation du profil de conducteur associé.

Lorsque le déverrouillage du véhicule est assuré par une clé non affectée, le profil invité est activé.

- ▷ Si une clé du véhicule et une clé numérique sont détectées simultanément, cette dernière déclenche l'activation du profil de conducteur associé.
- ▷ Si une autre clé est détectée sur la porte conducteur après l'activation du profil conducteur, le profil conducteur de la dernière clé détectée est activé.

Le profil invité est activé si aucun profil de conducteur n'est attribué à cette clé.

## Configuration d'un PIN

Un profil conducteur avec reconnaissance ne peut pas être activé sans clé du véhicule ni clé numérique. Dans ce cas, un PIN peut être configuré et permet d'activer le profil conducteur.

Pays dans lesquels ConnectedDrive n'est pas disponible : si aucun PIN n'a été configuré ou si le PIN est inconnu, il est impossible d'activer le profil conducteur.

Pays dans lesquels ConnectedDrive est disponible : si aucun PIN n'a été configuré ou si le PIN est inconnu, il est possible d'activer le

profil conducteur avec les données d'accès du compte ConnectedDrive correspondant.

1. « CAR »
2. « Profils conducteur »
3. Basculer le sélecteur vers la droite.  
En guise d'alternative aux étapes 1 à 3, l'image du profil peut être effleurée dans la barre d'état supérieure.
4. « Reconn. conduct. »
5. « Avec PIN »

## Modifier/annuler la reconnaissance

Si une autre clé de véhicule ou une autre clé numérique est affectée à un profil conducteur, il faut d'abord annuler l'affectation actuelle.

1. « CAR »
2. « Profils conducteur »
3. Basculer le sélecteur vers la droite.  
En guise d'alternative aux étapes 1 à 3, l'image du profil peut être effleurée dans la barre d'état supérieure.
4. « Reconn. conduct. »
5. Sélectionner le réglage désiré :
  - ▷ « Avec la clé du véhicule »
  - ▷ « Avec la Digital Key »
6. « Activer l'association »

S'il est nécessaire de confier le véhicule et la clé du véhicule, par exemple pour un entretien, procéder d'abord comme suit :

- ▷ Configurer un PIN.
- ▷ Annuler la reconnaissance avec la clé du véhicule.
- ▷ Basculer vers le profil invité.

Avec la clé du véhicule remise, il sera impossible d'accéder au profil conducteur personnel.

## Sélectionner un profil conducteur

Selon la reconnaissance, le profil conducteur est automatiquement sélectionné.

Si le profil invité est actif, la sélection du profil conducteur s'effectue sur l'écran d'accueil ou via iDrive. Le cas échéant, un PIN doit être saisi.

1. « CAR »
2. « Profils conducteur »  
En guise d'alternative aux étapes 1 et 2, l'image du profil peut être effleurée dans la barre d'état supérieure.
3. Sélectionner un profil conducteur.
4. « OK »

Les réglages mémorisés dans le profil conducteur ouvert sont automatiquement appliqués.

## Activer/désactiver la synchronisation avec le compte ConnectedDrive

Les réglages mémorisés dans le profil conducteur personnel sont synchronisés avec le compte ConnectedDrive personnel. Ceci permettra d'utiliser les réglages personnels dans d'autres véhicules BMW avec accès ConnectedDrive, si cette fonction est prise en charge.

La synchronisation avec le compte ConnectedDrive est validée lors de la création d'un profil conducteur ou via iDrive :

1. « CAR »
2. « Profils conducteur »
3. Basculer le sélecteur vers la droite.  
En guise d'alternative aux étapes 1 à 3, l'image du profil peut être effleurée dans la barre d'état supérieure.
4. « Réglages »
5. « Synchroniser le profil conducteur »
6. « Synchroniser profil conducteur »

## Modifier le nom d'un profil conducteur

Pays ne proposant pas ConnectedDrive :

1. « CAR »
2. « Profils conducteur »  
En guise d'alternative aux étapes 1 et 2, l'image du profil peut être effleurée dans la barre d'état supérieure.
3. Sélectionner un profil conducteur.
4. « Réglages »
5. Entrer le nom de profil.
6. **OK** Sélectionner le symbole.

Pays ConnectedDrive :

Le nom du profil conducteur est repris du compte ConnectedDrive. Toute modification du nom du profil doit être effectuée dans le compte ConnectedDrive.

## Sélectionner la photo de profil

1. « CAR »
2. « Profils conducteur »
3. Basculer le sélecteur vers la droite.  
En guise d'alternative aux étapes 1 à 3, l'image du profil peut être effleurée dans la barre d'état supérieure.
4. « Avatar »
5. Sélectionner la photo de profil souhaitée.

Pays ConnectedDrive :

L'image de profil est reprise du portail client ConnectedDrive ou de la BMW App.

## Supprimer le profil conducteur

1. « CAR »
2. « Profils conducteur »
3. Basculer le sélecteur vers la droite.  
En guise d'alternative aux étapes 1 à 3, l'image du profil peut être effleurée dans la barre d'état supérieure.
4. « Réglages »

5. « Supprimer le profil conducteur »
6. Sélectionner le profil conducteur souhaité.
7. « Supprimer maintenant »

Pays ConnectedDrive : si le profil conducteur a été synchronisé avec un compte ConnectedDrive, les données mémorisées dans le compte ConnectedDrive sont conservées.

## Limites du système

Dans les cas suivants, il n'est pas toujours possible de détecter clairement la clé de véhicule souhaitée :

- ▶ Si une autre personne prend le volant sans que le véhicule ait été verrouillé et déverrouillé.
- ▶ Si plusieurs clés de véhicule ou plusieurs clés numériques auxquelles un profil conducteur a été attribué se trouvent dans la zone extérieure du côté conducteur.
- ▶ Si le véhicule a été déverrouillé via l'application BMW.

Pays ConnectedDrive :

la création d'un profil conducteur et la synchronisation avec le compte ConnectedDrive sont possibles uniquement lorsque le véhicule a accès au réseau de téléphonie mobile.

L'utilisation dans les autres véhicules des réglages personnalisés mémorisés dans le compte ConnectedDrive est soumise à des restrictions techniques. Par exemple, des réglages peuvent être enregistrés pour un système qui n'existe pas dans un autre véhicule ou seulement dans une version incompatible.

# Connexions

## Équipement du véhicule

Ce chapitre comprend tous les équipements de série, spécifiques à un pays et en option, proposés pour cette série de modèles. Par conséquent, les fonctions et les équipements décrits ici ne sont pas tous disponibles dans

le véhicule, par exemple en raison des équipements optionnels choisis ou de la version de pays. Ceci s'applique également aux fonctions et systèmes de sécurité. L'utilisation des fonctions et systèmes correspondants implique le respect des lois et des règlements en vigueur.





## Connecter les appareils mobiles au véhicule



### Principe

Plusieurs types de connexion permettant l'utilisation d'appareils mobiles dans le véhicule sont disponibles. Le type de connexion à sélectionner dépend de l'appareil mobile et de la fonction souhaitée.

### Généralités

L'aperçu suivant présente les fonctions possibles et les types de connexion adaptés. L'étendue des fonctions dépend de l'appareil mobile.

Fonction	Type de connexion	Symbole dans la liste d'appareils
Téléphoner avec le kit mains libres. Commander les fonctions du téléphone via iDrive ou l'écran tactile. Autres fonctions, par exemple contacts ou SMS.	Bluetooth.	
Lire la musique du smartphone ou du système audio.	Bluetooth audio.	
WLAN dans le véhicule : Utiliser des applis dans le véhicule.	WLAN.	
Hotspot Wi-Fi : Utiliser l'accès Internet du véhicule.	WLAN.	
Prise USB : Lire la musique et les vidéos de l'appareil USB.	USB.	

Fonction	Type de connexion	Symbole dans la liste d'appareils
Apple CarPlay : Utiliser des applis via iDrive et via la commande vocale.	Bluetooth et WLAN.	
Android Auto : Utiliser des applis via iDrive et via la commande vocale.	Bluetooth et WLAN.	

Un jumelage unique avec le véhicule est nécessaire pour les types de connexion suivants :

- ▷ Bluetooth.
- ▷ WLAN.

Les appareils jumelés sont ensuite automatiquement reconnus et connectés au véhicule.

## Consigne de sécurité

### AVERTISSEMENT

La commande des systèmes d'information intégrés et des appareils de communication pendant le trajet risque de détourner l'attention du conducteur. Il est alors possible de perdre le contrôle du véhicule. Il y a risque d'accident. Utiliser ces systèmes ou ces appareils uniquement si les conditions de circulation le permettent. S'arrêter si nécessaire et manipuler les systèmes ou appareils lorsque le véhicule est à l'arrêt.

## Appareils compatibles

### Généralités

Des informations sur les appareils mobiles compatibles sont disponibles comme suit :

- ▷ Sur la page d'accueil du site BMW.
- ▷ Avec la hotline/le service clients.
- ▷ Auprès du Réparateur Agréé du constructeur, d'un autre Réparateur Agréé ou d'un atelier spécialisé.

## Affichage du numéro d'identification du véhicule et du numéro de référence du logiciel

Lors de la recherche des appareils compatibles, saisir le cas échéant le numéro d'identification du véhicule et le numéro de référence du logiciel. Ces numéros peuvent être affichés dans le véhicule.

1. « COM »
2. « Appareils mobiles »
3. Basculer le sélecteur vers la droite.
4. « Réglages »
5. « Info Bluetooth »
6. « Informations système »

## Gestion des appareils mobiles

### Généralités

- ▷ Après avoir été jumelés une fois au véhicule, les appareils sont automatiquement reconnus et reconnectés lorsque l'état opérationnel est activé.
- ▷ Les contenus mémorisés sur la carte SIM ou dans le téléphone portable, comme les contacts, sont transférés vers le véhicule après la détection et peuvent être utilisés avec iDrive.
- ▷ Sur certains appareils, certains réglages particuliers sont nécessaires, par exemple

une autorisation ; voir la notice d'utilisation de l'appareil.

## Affichage de la liste des appareils

Tous les appareils jumelés ou connectés au véhicule sont affichés dans la liste des appareils.







Il est possible de connecter au véhicule un maximum de quatre appareils par Bluetooth et dix appareils par WLAN.

1. « COM »
2. « Appareils mobiles »

Un symbole situé à droite à côté du nom de l'appareil, indique pour quelle fonction l'appareil est utilisé.

Si le symbole s'affiche en blanc, une connexion active au véhicule est établie avec cette fonction. Le symbole est grisé lorsque la fonction de l'appareil est inactive.

### Symbole Signification

	Téléphone.
	Bluetooth audio.
	WLAN dans le véhicule, hotspot Wi-Fi.
	Applis.
	Apple CarPlay.
	Android Auto.

## Configuration de l'appareil

Les fonctions des appareils jumelés ou connectés peuvent être activées ou désactivées.

L'étendue des fonctions dépend de l'appareil mobile.

Tenir compte des remarques affichées sur l'écran de contrôle.

1. « COM »
2. « Appareils mobiles »

3. Sélectionner l'appareil souhaité.
4. Sélectionner le réglage désiré :

- ▷ « Connecter l'appareil »  
Les fonctions qui étaient affectées à l'appareil avant sa déconnexion lui sont automatiquement réaffectées lors de sa reconnexion. Le cas échéant, ces fonctions sont désactivées sur l'appareil qui était déjà relié.
- ▷ « Déconnecter l'appareil »  
L'appareil reste jumelé et peut de nouveau être connecté.
- ▷ « Effacer l'appareil »  
L'appareil est déconnecté et supprimé de la liste des appareils.
- ▷ « Mode de connexion »  
Sélectionner un mode de connexion, par exemple Apple CarPlay.
- ▷ « Téléphone »  
Régler le téléphone.
- ▷ « Audio Bluetooth »  
Lecture via Bluetooth de fichiers de musique provenant d'appareils externes, par exemple d'appareils audio ou de téléphones portables.
- ▷ « Applications »  
Si la BMW App est installée, il est possible d'afficher les applis du smartphone dans le véhicule.
- ▷ « Wi-Fi »  
Connecte l'appareil au WLAN dans le véhicule.

## Priorité des téléphones

Si plusieurs téléphones portables sont connectés au véhicule, il est possible de définir leurs priorités. Le téléphone mobile ayant la priorité



la plus élevée est privilégié, par exemple pour les appels et les messages sortants.

1. « COM »
2. « Appareils mobiles »
3. Basculer le sélecteur vers la droite.
4. « Réglages »
5. « Priorités pour les téléphones »
6. Sélectionner l'appareil souhaité.
7. Sélectionner la priorité souhaitée en déplaçant.

## Connexion Bluetooth

### Conditions de fonctionnement

- ▷ Appareil compatible avec interface Bluetooth.  
Appareils compatibles, voir page 83.
- ▷ La clé du véhicule ou la clé écran BMW se trouve dans le véhicule.
- ▷ L'appareil est prêt à fonctionner.
- ▷ Bluetooth activé sur l'appareil et dans le véhicule.
- ▷ L'état prêt à jumeler s'affiche sur l'écran de contrôle.
- ▷ Le cas échéant, des pré-réglages Bluetooth sont nécessaires sur l'appareil, par exemple la visibilité ; voir la notice d'utilisation de l'appareil.

### Activation du Bluetooth

1. « COM »
2. « Appareils mobiles »
3. Basculer le sélecteur vers la droite.
4. « Réglages »
5. « Bluetooth »
6. Sélectionner le réglage.

### Connexion de l'appareil

1. « COM »
2. « Appareils mobiles »
3. Basculer le sélecteur vers la droite.
4. « Nouvel appareil »
5. « Téléphonie et audio »  
Le nom Bluetooth du véhicule s'affiche sur l'écran de contrôle.
6. Comparer le code d'accès sur l'écran de contrôle avec celui affiché sur l'écran du portable et confirmer qu'ils sont identiques.
7. Une connexion Bluetooth est établie.  
L'appareil mobile est jumelé au véhicule et s'affiche dans la liste des appareils.

### Questions fréquentes

Toutes les conditions préalables sont remplies et toutes les étapes nécessaires ont été accomplies dans la chronologie prescrite. Malgré tout, l'appareil mobile ne fonctionne pas comme prévu.

Dans ce cas, les explications suivantes peuvent être utiles :

Pourquoi le téléphone portable ne peut-il pas être jumelé ou connecté ?

- ▷ Trop d'appareils Bluetooth sont reliés au téléphone portable ou au véhicule.

Dans le véhicule, supprimer la connexion Bluetooth aux autres appareils.

Effacer la connexion Bluetooth dans la liste des appareils du téléphone portable et lancer une nouvelle recherche d'appareils.

Il y a trop d'appareils Bluetooth jumelés avec la même fonction. Adapter les fonctions dans la liste des appareils sur l'écran de contrôle.

- ▷ Le téléphone portable se trouve en mode Économie d'énergie ou sa batterie n'offre plus qu'une courte autonomie.

Recharger le téléphone portable et désactiver le cas échéant le mode éco-énergie.



Pourquoi le téléphone portable ne réagit-il plus ?

- ▶ Les applications du téléphone portable ne fonctionnent plus.  
Éteindre le téléphone portable puis le rallumer.
- ▶ La température ambiante est trop élevée ou trop basse pour pouvoir utiliser le téléphone portable.  
Ne pas exposer le téléphone portable à des conditions ambiantes extrêmes.

Pourquoi les fonctions du téléphone ne peuvent-elles pas être commandées via iDrive ?

- ▶ Les fonctions du téléphone ne sont pas configurées pour le téléphone portable.  
Connecter le téléphone portable à la fonction téléphone.

Pourquoi le répertoire téléphonique ne montre-t-il que certaines entrées, aucune entrée ou des entrées incomplètes ?

- ▶ La transmission des entrées du répertoire téléphonique n'est pas encore terminée.
- ▶ Le cas échéant, seules les entrées du répertoire téléphonique du téléphone portable ou de la carte SIM sont transmises.
- ▶ Le cas échéant, les entrées du répertoire téléphonique comportant des caractères spéciaux ne peuvent pas être affichées.
- ▶ Le cas échéant, les contacts issus des réseaux sociaux ne peuvent pas être transmis.
- ▶ Le nombre d'entrées de répertoire téléphonique à transférer est trop élevé.
- ▶ Le volume de données du contact est trop grand, par exemple en raison des informations enregistrées, telles que des notes.  
Réduire le volume de données du contact.
- ▶ Le téléphone portable n'a été connecté qu'en tant que source audio.

Configurer le téléphone portable et le connecter avec la fonction téléphone.

- ▶ Le contact a été créé après la dernière synchronisation dans la liste des contacts du téléphone.  
Synchroniser à nouveau les contacts :  
« Charger à nouveau les contacts »

Comment améliorer la qualité de la communication téléphonique ?

- ▶ Régler la puissance du signal Bluetooth sur le téléphone portable, selon le téléphone portable.
- ▶ Placer le téléphone portable dans la base Wireless Charging.
- ▶ Régler séparément le volume du microphone dans les réglages sonores.

Si tous les points de la liste ont été vérifiés sans que la fonction désirée puisse être exécutée, contacter la hotline, un Réparateur Agréé du constructeur, un autre Réparateur Agréé qualifié ou un atelier spécialisé.

## Connexion WLAN

### Généralités

Pour certaines applications telles que des applis, les données sont échangées via WLAN entre le smartphone et le véhicule.

### Conditions de fonctionnement

- ▶ L'état opérationnel est activé.
- ▶ Appareil compatible avec interface WLAN activée.

### Activation du WLAN dans le véhicule

1. « COM »
2. « Appareils mobiles »
3. Basculer le sélecteur vers la droite.

4. « Réglages »
5. « Wi-Fi »

## Hotspot Wi-Fi

### Principe

Avec le hotspot Wi-Fi, les appareils compatibles équipés d'une interface WLAN peuvent utiliser la connexion Internet du véhicule.

### Généralités

Il est possible de connecter simultanément jusqu'à dix appareils avec le hotspot Wi-Fi.

### Conditions de fonctionnement

- ▷ Appareil compatible avec interface WLAN activée.  
Appareils compatibles, voir page 83.
- ▷ Le WLAN est activé dans le véhicule.
- ▷ L'utilisation d'Internet dans le véhicule est activée.
- ▷ Enregistrement et, le cas échéant, forfait de données auprès d'un fournisseur d'accès.
- ▷ L'état opérationnel est activé.

### Connexion à Internet de l'appareil via un hotspot Wi-Fi

À la première utilisation d'Internet via le hotspot Wi-Fi, il est nécessaire de s'enregistrer et, le cas échéant, d'acheter un volume de données auprès d'un fournisseur d'accès.

Selon la version de pays, le forfait de volume de données peut être acheté par l'intermédiaire de l'appareil de téléphonie mobile connecté ou du ConnectedDrive Store.

1. « COM »
2. « Appareils mobiles »
3. Basculer le sélecteur vers la droite.
4. « Nouvel appareil »
5. « Internet, apps »

Le nom du point Wi-Fi et le code Wi-Fi sont affichés sur l'écran de contrôle.

6. Si nécessaire, activer l'utilisation d'Internet par le WLAN.  
« Ouvrir les réglages »
7. Activer l'utilisation d'Internet.  
« Hotspot Wi-Fi »
8. Basculer le sélecteur vers la gauche.
9. Rechercher des réseaux WLAN sur l'appareil mobile. Sélectionner le nom de réseau sur l'appareil.
10. Entrer le code Wi-Fi sur l'appareil et connecter.

L'appareil s'affiche dans la liste des appareils.

Un code QR s'affiche également sur l'écran de contrôle. Ce code QR peut aussi être utilisé pour jumeler l'appareil mobile sur le hotspot.

Tous les appareils connectés via le hotspot utilisent ce volume de données.

### Désactiver l'utilisation d'Internet via le hotspot Wi-Fi

Il est possible de désactiver l'utilisation d'Internet, par exemple si le volume de données est épuisé.

1. « COM »
2. « Appareils mobiles »
3. Basculer le sélecteur vers la droite.
4. « Réglages »
5. « Hotspot Wi-Fi »
6. Sélectionner le réglage désiré.

## Préparation Apple CarPlay®

### Principe

CarPlay permet de piloter certaines fonctions d'un iPhone compatible via la commande vocale Siri et iDrive.

## Conditions de fonctionnement

- ▶ iPhone compatible, iPhone 5 ou ultérieur avec iOS 7.1 ou ultérieur.  
Appareils compatibles, voir page 83.
- ▶ Contrat de téléphonie mobile correspondant.
- ▶ Les fonctions Bluetooth et WLAN ainsi que la commande vocale Siri sont activées sur l'iPhone.
- ▶ Le cas échéant, le réglage des données mobiles doit être activé dans l'iPhone.
- ▶ Le WLAN et le Bluetooth sont activés dans le véhicule.

## Jumelage de l'iPhone avec CarPlay

1. « COM »
2. « Appareils mobiles »
3. Basculer le sélecteur vers la droite.
4. « Nouvel appareil »
5. « Téléphonie et audio »  
Le nom Bluetooth du véhicule s'affiche sur l'écran de contrôle.
6. Sur le portable rechercher les appareils Bluetooth de l'environnement et sélectionner le véhicule.  
Un code d'accès s'affiche.
7. Comparer le code d'accès sur l'écran de contrôle avec celui affiché sur l'écran du portable et confirmer qu'ils sont identiques.
8. « Utiliser Apple CarPlay »

L'iPhone est connecté au véhicule et affiché dans la liste des appareils.

## Utilisation

Pour en savoir plus, voir la notice d'utilisation intégrée ou la notice d'utilisation concernant le système de navigation, de divertissement et de communication.

## Questions fréquentes

Toutes les conditions préalables sont remplies et toutes les étapes nécessaires ont été accomplies dans la chronologie prescrite. Malgré tout, l'appareil mobile ne fonctionne pas comme prévu.

Dans ce cas, les explications suivantes peuvent être utiles :

L'iPhone a déjà été jumelé pour Apple CarPlay. En cas de nouvelle tentative de connexion, CarPlay n'est plus sélectionnable.

- ▶ Effacer l'iPhone concerné dans la liste des appareils.
- ▶ Sur l'iPhone, effacer le véhicule correspondant dans la liste des connexions mémorisées sous Bluetooth et sous WLAN.
- ▶ Jumeler l'iPhone en tant que nouvel appareil.

Si la fonction souhaitée ne peut toujours pas être exécutée après les mesures citées, contacter la hotline, un Réparateur Agréé du constructeur, un autre Réparateur Agréé qualifié ou un atelier spécialisé.

## Préparation Android Auto®

### Principe

Android Auto permet d'utiliser certaines fonctions d'un smartphone compatible via la commande vocale Google Assistant et iDrive.

### Généralités

L'offre est spécifique à chaque pays.

### Conditions de fonctionnement

- ▶ Smartphone compatible Android : smartphone Samsung ou Google équipé d'Android 10 ou smartphone Android équipé d'Android 11, quel que soit le fabricant.
- ▶ Appareils compatibles, voir page 83.



- ▶ Contrat de téléphonie mobile correspondant.
- ▶ Le Bluetooth et le WLAN sont activés sur le smartphone.
- ▶ Le smartphone doit prendre en charge une connexion Wi-Fi 5 GHz.
- ▶ Le cas échéant, le réglage des données mobiles doit être activé dans le smartphone.
- ▶ Le WLAN et le Bluetooth sont activés dans le véhicule.

## Jumelage d'un smartphone avec Android Auto

1. « COM »
2. « Appareils mobiles »
3. Basculer le sélecteur vers la droite.
4. « Nouvel appareil »
5. « Téléphonie et audio »  
Le nom Bluetooth du véhicule s'affiche sur l'écran de contrôle.
6. Sur le portable rechercher les appareils Bluetooth de l'environnement et sélectionner le véhicule.  
Un code d'accès s'affiche.
7. Comparer le code d'accès sur l'écran de contrôle avec celui affiché sur l'écran du portable et confirmer qu'ils sont identiques.
8. « Utiliser Android Auto »
9. Le cas échéant, terminer la configuration sur l'appareil mobile.

Le smartphone se connecte au véhicule et apparaît dans la liste des appareils.

## Utilisation

Pour en savoir plus, voir la notice d'utilisation intégrée ou la notice d'utilisation concernant le système de navigation, de divertissement et de communication.

## Questions fréquentes

Toutes les conditions préalables sont remplies et toutes les étapes nécessaires ont été accomplies dans la chronologie prescrite. Malgré tout, l'appareil mobile ne fonctionne pas comme prévu.

Dans ce cas, les explications suivantes peuvent être utiles :

Le smartphone a déjà été jumelé pour Android Auto. En cas de nouvelle tentative de connexion, Android Auto n'est plus sélectionnable.

- ▶ Effacer le smartphone concerné dans la liste des appareils.
- ▶ Sur le smartphone, effacer le véhicule correspondant dans la liste des connexions mémorisées sous Bluetooth et sous WLAN.
- ▶ Jumeler le smartphone comme un nouvel appareil.

Si la fonction souhaitée ne peut toujours pas être exécutée après les mesures citées, contacter la hotline, un Réparateur Agréé du constructeur, un autre Réparateur Agréé qualifié ou un atelier spécialisé.

## Connexion USB

### Généralités

Les appareils mobiles suivants peuvent être raccordés à la prise USB :

- ▶ Téléphones portables.
- ▶ Appareils audio, par exemple lecteur MP3.
- ▶ Supports USB.

Les systèmes de données conventionnels sont pris en charge. Les formats recommandés sont FAT32 et exFAT.

Un appareil USB raccordé est alimenté en courant de charge via la prise USB, si l'appareil prend en charge cette fonction. Respecter le courant de charge maximum de la prise USB.

Les prises USB avec transfert de données permettent d'utiliser les fonctions suivantes :



- ▷ Lire les fichiers musicaux.
- ▷ Lire les vidéos.

Lors du branchement, respecter les consignes suivantes :

- ▷ Ne pas forcer pour introduire la fiche dans la prise USB.
- ▷ Utiliser un câble adaptateur flexible.
- ▷ Protéger l'appareil USB des dommages mécaniques.
- ▷ En raison du grand nombre d'appareils USB disponibles sur le marché, la commande par l'intermédiaire du véhicule ne peut pas être assurée pour chaque appareil.
- ▷ Ne pas exposer les appareils USB à des conditions ambiantes extrêmes, par exemple à de très hautes températures, voir la notice d'utilisation de l'appareil.
- ▷ En raison du grand nombre de techniques de compression différentes, la lecture correcte des fichiers multimédias mémorisés sur l'appareil USB ne peut pas être assurée dans tous les cas.
- ▷ Afin d'assurer une transmission optimale des données mémorisées, ne pas recharger un appareil USB via la prise 12 V s'il est raccordé à la prise USB.
- ▷ En fonction de l'utilisation, il peut être nécessaire d'effectuer des réglages sur l'appareil USB, voir la notice d'utilisation de l'appareil.

Appareils USB non adéquats :

- ▷ Disques durs USB.
- ▷ Répartiteurs USB.
- ▷ Lecteurs de cartes USB avec plusieurs fentes.
- ▷ Appareils USB formatés HFS.
- ▷ Appareils tels que ventilateurs ou lampes.

## Conditions de fonctionnement

Appareil compatible avec prise USB.

Plus d'informations :

Appareils compatibles, voir page [83](#).

## Connexion de l'appareil

Raccorder l'appareil USB à une prise USB au moyen d'un câble adaptateur adéquat.

L'appareil USB s'affiche dans la liste des appareils.

Plus d'informations :

Prise USB, voir page [336](#).

# Ouverture et fermeture

## Équipement du véhicule

Ce chapitre comprend tous les équipements de série, spécifiques à un pays et en option, proposés pour cette série de modèles. Par conséquent, les fonctions et les équipements décrits ici ne sont pas tous disponibles dans le véhicule, par exemple en raison des équipements optionnels choisis ou de la version de pays. Ceci s'applique également aux fonctions et systèmes de sécurité. L'utilisation des fonctions et systèmes correspondants implique le respect des lois et des règlements en vigueur.

## Clé du véhicule

### Généralités

Selon l'équipement, deux clés de véhicule ou une clé de véhicule et la clé écran BMW sont fournies.

Chaque clé de véhicule contient une pile remplaçable.

Selon l'équipement et la version de pays, les fonctions des touches peuvent avoir plusieurs réglages.

Une clé de véhicule peut être associée à un profil conducteur avec des réglages personnels.

Afin de documenter le besoin d'entretien, les données d'entretien sont mémorisées dans la clé du véhicule.

Pour éviter de l'enfermer dans le véhicule, emporter la clé du véhicule avec soi en quittant le véhicule.

## Consignes de sécurité

### **AVERTISSEMENT**

La clé du véhicule contient une pile bouton. Les batteries ou les piles boutons risquent d'être avalées et causer peu de temps après des blessures graves, voire mortelles, par exemple par des brûlures internes ou chimiques. Il y a risque de blessures ou danger de mort. Tenir la clé du véhicule et les batteries hors de la portée des enfants. En cas de suspicion d'ingestion d'une batterie ou d'une pile bouton ou d'introduction dans une partie du corps, consulter immédiatement un médecin.

### **AVERTISSEMENT**

Les personnes ou les animaux à bord du véhicule peuvent verrouiller les portes de l'intérieur et s'enfermer. Dans ce cas, le véhicule ne peut pas être ouvert de l'extérieur. Il y a risque de blessures. Emporter la clé du véhicule pour pouvoir ouvrir le véhicule de l'extérieur.

### **AVERTISSEMENT**

Sur certaines versions de pays, le déverrouillage depuis l'intérieur exige des connaissances particulières.

Si des personnes restent pendant longtemps dans le véhicule et sont soumises à des températures extrêmes, il y a risque de blessures ou danger de mort. Ne pas verrouiller le véhicule de l'extérieur lorsque des personnes se trouvent à bord.

 **AVERTISSEMENT**

Des enfants ou des animaux laissés sans surveillance peuvent mettre le véhicule en mouvement et se mettre en danger ou mettre en danger les autres usagers, par exemple en effectuant les actions suivantes :

- ▷ Actionnement du bouton Start/Stop.
- ▷ Desserrage du frein de stationnement.
- ▷ Ouverture et fermeture des portes ou des vitres.
- ▷ Enclenchement du levier sélecteur en position N.
- ▷ Utilisation d'équipements du véhicule.

Il y a risque d'accident ou de blessures. Ne pas laisser des enfants ni des animaux sans surveillance dans le véhicule. Emporter la clé du véhicule avec soi et verrouiller le véhicule en le quittant.

## Aperçu

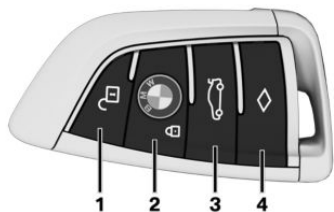

- 1 Déverrouillage
- 2 Verrouillage
- 3 Ouverture et fermeture du hayon
- 4 Éclairage d'accompagnement

## Déverrouillage

### Généralités

Le comportement du véhicule au déverrouillage avec la clé du véhicule dépend des réglages suivants :

- ▷ Si la première pression de touche déverrouille uniquement la porte du conducteur et la trappe du réservoir ou déverrouille tous les accès du véhicule.
- ▷ Si le déverrouillage du véhicule est confirmé par un signal lumineux ou par un signal sonore.
- ▷ Si l'éclairage d'accueil s'allume au déverrouillage.  
Éclairage d'accueil, voir page 197.

### Déverrouillage du véhicule

 Appuyer sur la touche de la clé du véhicule.

Si, en raison des réglages, seules la porte conducteur et la trappe de réservoir sont déverrouillées, appuyer à nouveau sur la touche de la clé du véhicule pour déverrouiller les autres accès au véhicule.

En outre, les fonctions suivantes sont exécutées :

- ▷ Si la clé du véhicule a été associée à un profil conducteur, ce profil conducteur est activé et les réglages qui y sont mémorisés s'appliquent.
- ▷ L'éclairage intérieur est allumé, s'il n'a pas été coupé manuellement.
- ▷ Les rétroviseurs extérieurs repliés sont dépliés.  
Si les rétroviseurs extérieurs ont été repliés avec la touche située à l'intérieur du véhicule, ils ne sont pas dépliés au déverrouillage.
- ▷ Avec alarme antivol : l'alarme antivol est désactivée.
- ▷ Avec alarme : l'alarme est éteinte.

Après l'ouverture d'une porte avant, le véhicule est prêt à fonctionner.

Les fonctions d'éclairage dépendent, le cas échéant, des conditions de luminosité ambiante.

## Ouverture confort



Après le déverrouillage, maintenir la touche de la clé du véhicule enfoncée.

Les vitres et le toit ouvrant en verre avec pare-soleil s'ouvrent tant que la touche de la clé du véhicule est actionnée.

## Verrouillage

### Généralités

Le comportement du véhicule au verrouillage avec la clé du véhicule dépend des réglages suivants :

- ▷ Si le verrouillage du véhicule est confirmé par un signal lumineux ou par un signal sonore.
- ▷ Si les rétroviseurs extérieurs se replient automatiquement au verrouillage. Si les feux de détresse sont enclenchés, les rétroviseurs extérieurs ne peuvent pas se rabattre.
- ▷ Si au verrouillage, l'éclairage jusqu'au pas de la porte est activé.

### Verrouillage du véhicule

1. Fermer la porte conducteur.
2.  Appuyer sur la touche de la clé du véhicule.

Les fonctions suivantes sont exécutées :

- ▷ Toutes les portes, le hayon et la trappe de réservoir sont verrouillés.
- ▷ Avec alarme antivol : l'alarme antivol est activée. Cela empêche que les portes puissent être déverrouillées à l'aide des boutons de condamnation ou des gâchettes d'ouverture.
- ▷ Avec alarme : L'alarme est activée.

Si, lors du verrouillage du véhicule, l'état de marche est encore activé, deux coups d'avertisseur sonore retentissent. Dans ce cas, dés-

activer l'état de marche à l'aide du bouton Start/Stop.

## Fermeture confort

### Consigne de sécurité

#### AVERTISSEMENT

Des parties du corps peuvent être coincées lors de la fermeture confort. Il y a risque de blessures. Lors de la fermeture confort, veiller à ce que la zone de déplacement soit libre.

## Fermeture



Après le verrouillage, maintenir la touche de la clé du véhicule enfoncée.

Les vitres et le toit ouvrant en verre avec pare-soleil se ferment tant que la touche de la clé du véhicule est actionnée.

Les rétroviseurs extérieurs sont repliés s'ils n'ont pas été repliés lors du verrouillage. Si les feux de détresse sont enclenchés, les rétroviseurs extérieurs ne peuvent pas se rabattre.

### Allumage de l'éclairage intérieur et de l'éclairage extérieur



Appuyer sur la touche de la clé du véhicule lorsque le véhicule est verrouillé.

La fonction est indisponible dans les 10 premières secondes qui suivent le verrouillage.

- ▷ L'éclairage intérieur est allumé, s'il n'a pas été coupé manuellement.  
Éclairage intérieur, voir page 202.
- ▷ Selon les réglages, certains composants de l'éclairage extérieur s'allument.

Les fonctions d'éclairage dépendent, le cas échéant, des conditions de luminosité ambiante.

## Hayon

### Généralités

Pour éviter de l'enfermer dans le véhicule, ne pas déposer la clé du véhicule dans le compartiment à bagages.

Selon l'équipement et la version de pays, il est possible de déterminer si le hayon peut être déverrouillé avec la clé du véhicule et comment les portes du véhicule se comportent dans ce cas.

Pour pouvoir ouvrir le hayon avec la clé du véhicule, choisir la position P du levier sélecteur.

Si la prise de courant de la remorque est occupée, il est impossible d'ouvrir le hayon avec la clé du véhicule ou avec la touche située dans l'habitacle.

### Consignes de sécurité

#### AVERTISSEMENT

Des parties du corps peuvent être coincées lors de la commande du hayon. Il y a risque de blessures. Lors de l'ouverture et de la fermeture, veiller à ce que la zone de déplacement du hayon soit libre.

#### AVERTISSEMENT

Lors de l'ouverture, le hayon se déplace vers l'arrière et vers le haut. Il y a un risque de blessures ou de dommages matériels. Lors de l'ouverture et de la fermeture, veiller à ce que la zone de déplacement du hayon soit libre.

#### REMARQUE

Pendant le trajet, les objets pointus ou aux arêtes vives peuvent cogner contre les vitres et les fils chauffants. Il y a un risque de dommages matériels. Recouvrir les arêtes et veill-

ler à ce que les objets pointus ne cognent pas contre les vitres.

### Ouvrir



Appuyer sur la touche de la clé du véhicule pendant environ 1 seconde.

### Fermeture



Maintenir la touche de la clé du véhicule enfoncée jusqu'à ce que le hayon soit fermé.

Le relâchement de la touche stoppe la fermeture.

Si les portes ne sont pas déverrouillées, le hayon se verrouille à nouveau dès qu'il est fermé.

### Allumage de l'éclairage d'accompagnement



Appuyer sur la touche de la clé du véhicule pendant environ 1 seconde.

La durée de la fonction Éclairage jusqu'au pas de la porte est réglable.

Plus d'informations :

Éclairage jusqu'au pas de la porte, voir page 198.

### Remplacement de la pile

#### REMARQUE

Des piles inadaptées dans un appareil fonctionnant sur batteries peuvent endommager l'appareil. Il y a un risque de dommages matériels. Remplacer la batterie déchargée uniquement par une batterie de tension, de taille et de spécification identiques.

1. Retirer la clé intégrée de la clé du véhicule.

Clé intégrée, voir page 106.

- Placer la clé intégrée sous le couvercle du compartiment de pile, flèche 1, et soulever le couvercle en faisant levier avec la clé intégrée, flèche 2.

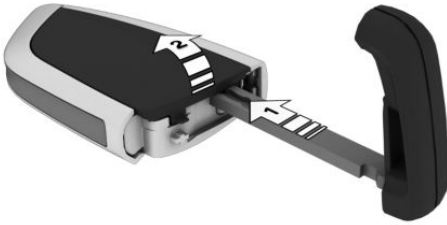

- Pousser la pile avec un objet pointu dans le sens de la flèche et l'extraire en la soulevant.

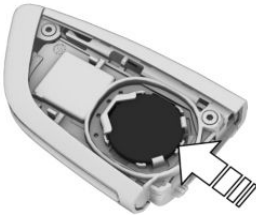

- Insérer une batterie 3 V de type CR 2032 avec le pôle positif orienté vers le haut.
- Appuyer sur le couvercle.
- Insérer la clé intégrée dans la clé du véhicule jusqu'à ce qu'elle s'enclenche.



Faire éliminer les batteries usées par un Réparateur Agréé du constructeur, un autre Réparateur Agréé qualifié ou un atelier spécialisé, ou les remettre à un centre collecteur.

## Clés de véhicule supplémentaires

Des clés de véhicule supplémentaires peuvent être obtenues auprès d'un Réparateur Agréé du constructeur, d'un autre Réparateur Agréé qualifié ou d'un atelier spécialisé.

## Perte des clés du véhicule

Si une clé du véhicule a été perdue, elle peut être bloquée et remplacée par un Réparateur Agréé du constructeur, un autre Réparateur Agréé qualifié ou un atelier spécialisé.

Si la clé du véhicule perdue est associée à un profil conducteur, il est nécessaire de supprimer l'association à cette clé. Par après, il sera possible d'assigner une nouvelle clé du véhicule au profil de conducteur.

## Dysfonctionnement

### Généralités

Un message Check-Control s'affiche.

La détection de la clé du véhicule par le véhicule peut être perturbée, notamment dans les cas suivants :

- ▶ La pile de la clé du véhicule est déchargée.
- ▶ Parasitage de la connexion radio par des relais émetteurs ou toute autre installation présentant une puissance d'émission élevée.
- ▶ Blindage de la clé du véhicule par des objets métalliques.

Ne pas transporter la clé du véhicule avec des objets métalliques.

- ▶ Perturbation de la connexion radio par des téléphones portables ou d'autres appareils électroniques situés à proximité immédiate de la clé du véhicule.

Ne pas transporter la clé du véhicule avec des appareils électroniques.

- ▶ Perturbation de la transmission radio par la recharge d'un appareil mobile, par exemple d'un téléphone portable.

- ▶ La clé du véhicule se trouve à proximité immédiate de la base de recharge sans fil.

Déposer la clé du véhicule ailleurs.

En cas de dysfonctionnement, le véhicule peut être verrouillé et déverrouillé de l'extérieur avec la clé intégrée.

Plus d'informations :  
Clé intégrée, voir page 106.

## Activation de l'état de marche avec la reconnaissance de secours de la clé du véhicule

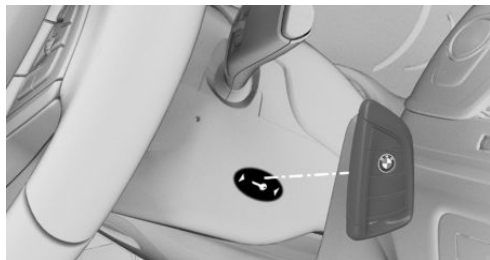

Si la clé du véhicule n'a pas été détectée, l'état de marche ne peut pas être activé.

Dans ce cas, procéder de la façon suivante :

1. Placer la face arrière de la clé du véhicule contre le repère de la colonne de direction. Tenir compte de l'affichage sur le combiné d'instruments.
2. Si la clé du véhicule est détectée :  
Activer l'état de marche dans un délai de 10 secondes.

Si la clé du véhicule n'est pas détectée, déplacer légèrement la clé du véhicule et répéter la procédure.

## Questions fréquentes

Quelles mesures peuvent être prises pour ouvrir un véhicule dont la clé a été accidentellement enfermée à l'intérieur ?

- ▷ Les Remote Services de l'appli BMW permettent, entre autres, de verrouiller et de déverrouiller un véhicule.  
Pour cela, il est nécessaire de disposer d'un contrat BMW ConnectedDrive actif et l'appli BMW doit être installée sur un smartphone.
- ▷ Le déverrouillage du véhicule peut être demandé au centre d'appels BMW ConnectedDrive.

Pour cela, il est nécessaire de disposer d'un contrat BMW ConnectedDrive actif.

## Clé écran BMW

### Généralités

Selon le pays, la clé écran BMW peut ne pas être disponible.

Dans ce cas, le chauffage auxiliaire peut être commandé via l'application BMW.

Une clé mécanique supplémentaire est fournie avec la clé écran BMW. Emporter la clé mécanique avec vous, par exemple dans votre porte-monnaie, lors de l'utilisation de la clé écran. La clé mécanique est utilisée comme la clé intégrée.

La clé écran prend en charge toutes les fonctions de la clé du véhicule standard.

En outre, les fonctions suivantes sont à votre disposition :

- ▷ Consulter l'état des portes et des vitres.
- ▷ Appeler l'état de l'alarme.
- ▷ Consulter les informations Service.
- ▷ Consulter l'autonomie assurée par le volume de carburant existant.
- ▷ Avec chauffage auxiliaire : commande du chauffage auxiliaire.  
Sans chauffage auxiliaire : commande de la ventilation auxiliaire.

Plus d'informations :

Clé intégrée, voir page 106.

## Consignes de sécurité

### AVERTISSEMENT

Les personnes ou les animaux à bord du véhicule peuvent verrouiller les portes de l'intérieur et s'enfermer. Dans ce cas, le véhicule ne peut pas être ouvert de l'extérieur. Il y a un risque de blessures. Emporter la clé du véhi-

cule pour pouvoir ouvrir le véhicule de l'extérieur.

### AVERTISSEMENT

Sur certaines versions de pays, le déverrouillage depuis l'intérieur exige des connaissances particulières.

Si des personnes restent pendant longtemps dans le véhicule et sont soumises à des températures extrêmes, il y a risque de blessures ou danger de mort. Ne pas verrouiller le véhicule de l'extérieur lorsque des personnes se trouvent à bord.

### AVERTISSEMENT

Des enfants ou des animaux laissés sans surveillance peuvent mettre le véhicule en mouvement et se mettre en danger ou mettre en danger les autres usagers, par exemple en effectuant les actions suivantes :

- ▷ Actionnement du bouton Start/Stop.
- ▷ Desserrage du frein de stationnement.
- ▷ Ouverture et fermeture des portes ou des vitres.
- ▷ Enclenchement du levier sélecteur en position N.
- ▷ Utilisation d'équipements du véhicule.

Il y a risque d'accident ou de blessures. Ne pas laisser des enfants ni des animaux sans surveillance dans le véhicule. Emporter la clé du véhicule avec soi et verrouiller le véhicule en le quittant.

## Aperçu

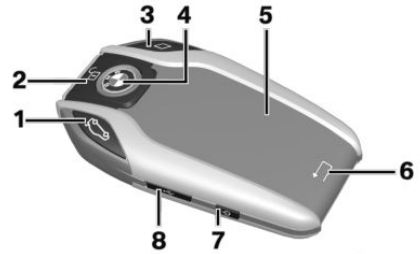

- 1 Ouverture et fermeture du hayon
- 2 Déverrouillage
- 3 Éclairage d'accompagnement
- 4 Verrouillage
- 5 Affichage
- 6 Retour
- 7 Mise en marche et arrêt affichage
- 8 Prise de charge Micro USB

## Zone de réception

Le nombre de fonctions disponibles sur la clé écran dépend de l'éloignement du véhicule.

- ▷ Dans la zone de réception proche, toutes les fonctions de la clé écran sont disponibles.
- ▷ Les informations sur l'état actuel peuvent être appelées dans la zone étendue de réception.

Avec chauffage auxiliaire : le chauffage auxiliaire peut être commandé.

Sans chauffage auxiliaire : la ventilation auxiliaire peut être commandée.

- ▷ En dehors de la zone de réception, il est possible d'afficher les dernières informations sur l'état actuel envoyées par le véhicule.

 Le symbole s'affiche dès qu'une touche est actionnée en dehors de la zone de réception.



## Affichage

### Généralités

L'affichage est composé d'une ligne d'état supérieure, d'une zone d'informations et d'une ligne d'état inférieure.

### Ligne d'état supérieure

Dans la ligne d'état supérieure, les informations suivantes sont affichées :

- ▶  /  Véhicule sécurisé/Véhicule non sécurisé.
- ▶ L'heure telle qu'elle est réglée dans le véhicule.
- ▶  Niveau de charge de la batterie de la clé écran.

### Zone d'information

Dans la zone d'information, les informations sont consultables et des fonctions supplémentaires peuvent être exécutées.

Si la zone d'informations contient plus d'une page, des indicateurs de pages sont affichés au-dessous des informations.

 L'indicateur correspondant à la page actuelle est plein.

Balayer avec le doigt vers la droite ou vers la gauche pour passer d'une page à l'autre.

Si d'autres informations sont disponibles sur une page, effleurer le symbole correspondant.

Pour revenir à la page immédiatement supérieure :  effleurer le symbole de flèche en bas de l'affichage.

### Ligne d'état inférieure

La ligne d'état inférieure indique si la clé écran se trouve dans la zone de réception.

- ▶ « Connecté » : la clé écran se trouve dans la zone de réception.
- ▶ « Mis à jour » : la clé écran se trouve en dehors de la zone de réception. Le système

affiche quand a eu lieu le dernier transfert de données depuis le véhicule.

### Activation/désactivation

Pour économiser la pile, l'affichage s'éteint automatiquement après quelques instants.

Masquer manuellement l'affichage de l'écran : appuyer sur la touche située sur le côté gauche de la clé écran.

Réactiver l'affichage :

1. Appuyer sur la touche située sur le côté gauche de la clé écran.
2. Balayer avec le doigt de bas en haut pour débloquer le verrouillage d'écran.

Éteindre l'affichage afin d'augmenter la durée de vie de la batterie :

1. Le cas échéant, désactiver le verrouillage de l'écran.
2. Appuyer sur la touche située sur le côté gauche de la clé écran pendant plus de 4 secondes.
3. « OK »



Allumer l'affichage :

Appuyer sur la touche située sur le côté gauche de la clé écran.

### Principe de commande

Le système comprend quatre menus principaux permettant d'accéder à des sous-menus.

**Menu principal** Information/fonction

« Info sécurité »	 /  État des portes. État de l'alarme. Après déclenchement de l'alarme : date, heure et motif du déclenchement.
	 État des vitres. État du toit ouvrant en verre.
« Info véhicule »	Indicateur d'intervalles de maintenance du Condition Based Service. État des feux de stationnement.
« Info autonomie »	Autonomie avec la quantité de carburant actuelle dans le réservoir.
« Réglage climatisation »	Avec chauffage auxiliaire : commande du chauffage auxiliaire. Sans chauffage auxiliaire : commande de la ventilation auxiliaire.

## Batterie de la clé écran

### Généralités

Observer les remarques suivantes :

- ▶ Si le niveau de charge de la batterie de la clé écran est faible, l'écran s'éteint automatiquement. La pile doit être chargée avant de pouvoir rallumer l'affichage. Les fonctionnalités des touches standard sont maintenues jusqu'à épuisement total de la pile.
- ▶ Charger la batterie pendant au moins trois heures avant d'utiliser la clé écran pour la

première fois ou si la clé n'a pas été utilisée pendant une période prolongée.

- ▶ La clé écran peut être utilisée pendant la recharge via le port USB. Si la batterie est complètement déchargée, cela peut prendre un certain temps avant que la clé écran puisse de nouveau être utilisée.
- ▶ En raison du grand nombre de chargeurs USB disponibles sur le marché, il n'est pas possible de garantir un fonctionnement parfait pour chaque chargeur. La durée de recharge dépend du chargeur utilisé.
- ▶ La recharge via le port USB peut entraîner la surchauffe du chargeur et de la clé écran. La recharge dans la base Wireless Charging peut entraîner la surchauffe de la base et de la clé écran. À des températures élevées, il se peut que le courant de charge soit réduit par la clé écran ; dans des cas exceptionnels, la recharge est interrompue temporairement.
- ▶ Lors de l'insertion de la clé écran dans la base Wireless Charging, s'assurer qu'aucun objet ne se trouve entre la clé écran et la base Wireless Charging.

### Consigne de sécurité

** AVERTISSEMENT**

Lors de la recharge d'un appareil compatible Qi dans le compartiment de recharge sans fil, les objets métalliques situés entre l'appareil et la base peuvent fortement surchauffer. La fonction des cartes peut être perturbée par la présence de supports de stockage ou de cartes électroniques, telles que des cartes à puce, des cartes à bande magnétique ou des cartes pour la transmission de signaux entre l'appareil et le support. Il y a un risque de blessures et de dommages matériels. Lors de la recharge des appareils mobiles, s'assurer qu'aucun objet ne se trouve entre l'appareil et le comportement de recharge.

## Charger

### Via USB

Brancher la clé écran sur une prise USB via la prise de charge Micro-USB.

### Dans la console centrale



1. Ouvrir le cache du compartiment.
2. Centrer la clé écran sur la base Wireless Charging située à l'avant des porte-gobelets.  
Veiller à ce que l'affichage soit orienté vers le haut.
3. Refermer le cache du compartiment.

### Affichages LED

#### Couleur Signification

Bleu	La clé écran est chargée. La LED bleue reste allumée lorsque la clé écran est entièrement chargée.
Orange	La clé écran n'est pas rechargée. Le cas échéant, température trop élevée de la clé écran ou présence d'un corps étranger dans le socle de chargement.
Rouge	La clé écran n'est pas rechargée. Contacter un Réparateur Agréé du constructeur ou un autre Réparateur Agréé qualifié ou un atelier spécialisé.

## Dysfonctionnement

### Généralités

Un message Check-Control s'affiche.

La détection de la clé écran BMW par le véhicule peut, entre autres, être gênée par les circonstances suivantes :

- ▷ La pile de la clé écran est déchargée.
- ▷ Parasitage de la connexion radio par des relais émetteurs ou toute autre installation présentant une puissance d'émission élevée.
- ▷ Isolation de la clé écran par des objets métalliques.
- ▷ Parasitage de la connexion radio par des téléphones portables ou tout autre appareil électronique à proximité immédiate.
- ▷ Perturbation de la transmission radio par la recharge d'un appareil mobile, par exemple d'un téléphone portable.

Ne pas transporter la clé écran avec des objets métalliques ou des appareils électroniques.

En cas de dysfonctionnement, le véhicule peut être verrouillé et déverrouillé de l'extérieur avec la clé mécanique.

### Actionner l'état de marche avec la reconnaissance de secours de la clé écran BMW

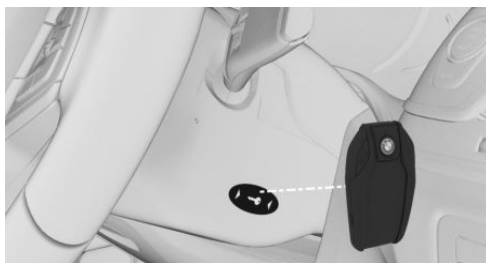

Si la clé écran n'a pas été détectée, l'état de marche ne peut pas être activé.

Dans ce cas, procéder de la façon suivante :

1. Placer la face arrière de la clé écran contre le repère de la colonne de direction. Tenir compte de l'affichage sur le combiné d'instruments.
2. Si la clé écran est détectée :  
Activer l'état de marche dans un délai de 10 secondes.

Si la clé écran n'est pas reconnue, modifier légèrement la position de la clé écran et renouveler la procédure.

## Réinitialisation de la clé écran BMW

La clé écran peut être réinitialisée si, une fois rechargée, elle ne peut plus être activée ou que l'écran ne réagit plus aux entrées.

Appuyer en même temps sur les touches suivantes de la clé écran pendant au moins 10 secondes jusqu'à l'extinction et le rallumage de l'écran.



## Key Card

### Principe

La Key Card permet de verrouiller, de déverrouiller et de démarrer le véhicule.

### Généralités

La disponibilité de la Key Card dépend de l'équipement et du pays.

Une clé numérique déjà jumelée dans le véhicule est installée sur la Key Card. La clé numérique doit être activée avec iDrive.

Avant de quitter le véhicule, désactiver la Key Card ou l'emporter car si cette dernière est activée, le véhicule peut être démarré. Toujours

emporter la clé du véhicule avec soi lors d'un rendez-vous pour service après-vente.

## Consignes de sécurité

### AVERTISSEMENT

Les personnes ou les animaux à bord du véhicule peuvent verrouiller les portes de l'intérieur et s'enfermer. Dans ce cas, le véhicule ne peut pas être ouvert de l'extérieur. Il y a risque de blessures. Emporter la clé du véhicule pour pouvoir ouvrir le véhicule de l'extérieur.

### AVERTISSEMENT

Sur certaines versions de pays, le déverrouillage depuis l'intérieur exige des connaissances particulières.

Si des personnes restent pendant longtemps dans le véhicule et sont soumises à des températures extrêmes, il y a risque de blessures ou danger de mort. Ne pas verrouiller le véhicule de l'extérieur lorsque des personnes se trouvent à bord.

### AVERTISSEMENT

Des enfants ou des animaux laissés sans surveillance peuvent mettre le véhicule en mouvement et se mettre en danger ou mettre en danger les autres usagers, par exemple en effectuant les actions suivantes :

- ▷ Actionnement du bouton Start/Stop.
- ▷ Desserrage du frein de stationnement.
- ▷ Ouverture et fermeture des portes ou des vitres.
- ▷ Enclenchement du levier sélecteur en position N.
- ▷ Utilisation d'équipements du véhicule.

Il y a risque d'accident ou de blessures. Ne pas laisser des enfants ni des animaux sans surveillance dans le véhicule. Emporter la clé du véhicule avec soi et verrouiller le véhicule en le quittant.

Une Key Card désactivée continue d'apparaître dans la liste des clés numériques jumelées.

## Déverrouiller et verrouiller le véhicule

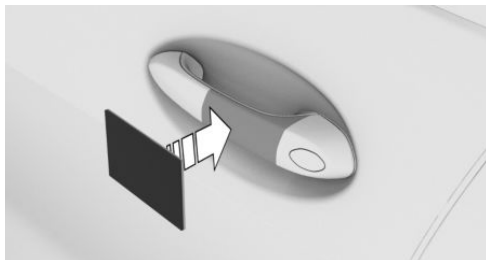

## Connexion au véhicule

La communication entre le véhicule et la Key Card s'effectue par la communication en champ proche CCP.

## Activation/désactivation de la Key Card dans le véhicule

### Généralités

Pour activer la Key Card, cette dernière doit se trouver dans la base du smartphone et une clé de véhicule doit se trouver dans le véhicule.

Pour désactiver la Key Card, une clé du véhicule doit se trouver dans le véhicule.

Si la BMW Digital Key est activée pour le véhicule, il est possible d'utiliser une clé numérique à la place de la clé du véhicule.

Une Key Card désactivée continue d'apparaître dans la liste des clés numériques jumelées.

Maintenir la Key Card directement sur la poignée extérieure de la porte conducteur en la centrant.

Si la Key Card n'est pas reconnue, modifier légèrement la position de la Key Card et répéter la procédure.

## Activation de la Key Card

1. Ouvrir le cache du bac pour smartphone.
2. Poser la Key Card au centre de la base pour smartphone.
3. Suivre les instructions sur l'écran de contrôle pour activer la Key Card.

## Activation de l'état de marche

### REMARQUE

La carte-clé risque d'être endommagée si elle est rechargée en même temps qu'un autre appareil mobile sur le support de chargement sans fil. Il y a un risque de dommages matériels. Ne placez pas la carte-clé sur le support de chargement sans fil en même temps qu'un autre appareil mobile.

## Désactivation de la Key Card

1. « CAR »
2. « Réglages »
3. « Portes/ accès au véhicule »
4. « Digital Key »
5. Sélectionner une Key Card.
6. « Key Card active »

1. Ouvrir le cache du bac pour smartphone.
2. Poser la Key Card activée au milieu de la base pour smartphone.
3. Appuyer sur le bouton Start/Stop pour démarrer le moteur.

Avec base de recharge sans fil : la Key Card peut être retirée de la base après avoir démarré le moteur afin de pouvoir utiliser la base pour recharger des smartphones compatibles.

## Dysfonctionnement

La détection de la Key Card par le véhicule peut être perturbée par des objets situés entre les capteurs et la Key Card, par exemple un porte-monnaie ou un étui de téléphone portable.

## BMW Digital Key

### Principe

La BMW Digital Key permet de verrouiller, de déverrouiller et de démarrer le véhicule à l'aide d'un smartphone compatible.

### Généralités

La disponibilité de la carte-clé BMW dépend de la configuration et du pays concerné.

La BMW Digital Key est utilisable avec un smartphone compatible ou d'autres périphériques mobiles compatibles, par exemple une smartwatch.

Pour pouvoir déverrouiller et démarrer un véhicule avec un smartphone compatible, cette fonction doit être proposée par le fabricant du smartphone. Dans BMW App, il est possible de vérifier si le smartphone et le véhicule sont compatibles.

Un profil de conducteur avec des réglages personnels peut être associé à une clé numérique.

Plus d'informations :

Profils de conducteur, voir page [77](#).

Si un smartphone est utilisé en tant que clé numérique, toujours emporter avec soi une clé du véhicule ou la Key Card activée. Cela permet de garantir l'accès au véhicule même en cas de panne du smartphone. Il est également utile d'avoir la carte-clé du véhicule sur soi dans le cas où le véhicule doit être confié à une autre personne. Ceci permet de remettre la clé du véhicule ou la Key Card à la place du smartphone. Toujours emporter la clé du

véhicule avec soi lors d'un rendez-vous pour service après-vente.

## Consignes de sécurité

### **AVERTISSEMENT**

Les personnes ou les animaux à bord du véhicule peuvent verrouiller les portes de l'intérieur et s'enfermer. Dans ce cas, le véhicule ne peut pas être ouvert de l'extérieur. Il y a risque de blessures. Emporter la clé du véhicule pour pouvoir ouvrir le véhicule de l'extérieur.

### **AVERTISSEMENT**

Sur certaines versions de pays, le déverrouillage depuis l'intérieur exige des connaissances particulières.

Si des personnes restent pendant longtemps dans le véhicule et sont soumises à des températures extrêmes, il y a risque de blessures ou danger de mort. Ne pas verrouiller le véhicule de l'extérieur lorsque des personnes se trouvent à bord.

### **AVERTISSEMENT**

Des enfants ou des animaux laissés sans surveillance peuvent mettre le véhicule en mouvement et se mettre en danger ou mettre en danger les autres usagers, par exemple en effectuant les actions suivantes :

- ▷ Actionnement du bouton Start/Stop.
- ▷ Desserrage du frein de stationnement.
- ▷ Ouverture et fermeture des portes ou des vitres.
- ▷ Enclenchement du levier sélecteur en position N.
- ▷ Utilisation d'équipements du véhicule.

Il y a risque d'accident ou de blessures. Ne pas laisser des enfants ni des animaux sans surveillance dans le véhicule. Emporter la clé du véhicule avec soi et verrouiller le véhicule en le quittant.

## Connexion au véhicule

La communication entre le véhicule et le smartphone s'effectue par la communication en champ proche, CCP.

## Conditions de fonctionnement

- ▶ Le smartphone est compatible avec BMW Digital Key.
- ▶ Le véhicule est connecté au compte ConnectedDrive du propriétaire du véhicule.
- ▶ La pile rechargeable du smartphone est suffisamment chargée. La charge minimale nécessaire de la pile rechargeable dépend du smartphone.

## Débloquage de la clé principale numérique

Le smartphone du propriétaire du véhicule est débloqué comme clé principale numérique dans le véhicule. À cet effet, le propriétaire du véhicule doit prouver son autorisation pour le véhicule.

La preuve d'autorisation peut être obtenue via l'application BMW ou le code d'activation dans la fonction correspondante du smartphone, par exemple dans l'application Wallet. Les deux clés du véhicule doivent se trouver dans le véhicule pendant le débloquage.

Pour le débloquage, suivre les instructions du menu Digital Key de BMW App ou sur l'écran de contrôle.

## Partage de clés numériques

### Généralités

Digital Key permet de partager des clés numériques avec d'autres personnes. C'est possible avec le smartphone qui a été débloqué en tant que clé principale numérique. Cette fonction doit être prise en charge par le smartphone.

### Transmission de droit d'accès

Pour partager la clé numérique, sélectionner la fonction correspondante sur le smartphone, par exemple dans la Wallet App.

Dès qu'une clé numérique est partagée avec une personne, cette dernière reçoit une invitation. Si l'invitation est acceptée, la clé numérique est activée sur le smartphone du destinataire.

### Limitation des fonctionnalités

Des restrictions de fonctionnement sont possibles pour une clé numérique avant sa remise à un tiers. Par exemple, il est possible d'empêcher les restrictions des systèmes de régulation de la stabilité de marche et de réduire la puissance du moteur avant de transmettre la clé numérique à un conducteur débutant. Accéder au portail ConnectedDrive et à la BMW App pour obtenir de plus amples informations.

### Authentification

En fonction du modèle du smartphone du destinataire, une authentification peut s'avérer nécessaire pour des raisons de sécurité.

Une clé du véhicule autorisée, la clé principale numérique ou une autre méthode peut être utilisée pour l'authentification. Tenir compte des remarques affichées sur le smartphone ou l'écran de contrôle.

## Effacement d'une clé partagée

### Généralités

Les clés partagées peuvent être effacées via le smartphone avec la clé principale numérique, le smartphone avec une clé partagée ou via iDrive.

L'effacement via le smartphone avec la clé numérique principale se produit seulement si le véhicule est utilisé avec une autre clé que la clé à effacer.

L'effacement via le smartphone avec une clé partagée ou via iDrive se produit immédiatement.

Les clés numériques effacées sont supprimées de la liste des clés numériques débloquées.

Les clés numériques qui ont été effacées ne peuvent pas être restaurées.

### Effacement par iDrive

Pour pouvoir effacer une clé numérique via iDrive, une clé de véhicule autorisée doit se trouver dans le véhicule ou la clé principale doit se trouver dans la base pour smartphone.

1. « CAR »
2. « Réglages »
3. « Portes/ accès au véhicule »
4. « Digital Key »
5. Le cas échéant, sélectionner la clé numérique.
6. « Effacer la clé »

### Réinitialisation de la fonction

Pour réinitialiser la fonction BMW Digital Key, une clé du véhicule autorisée doit se trouver dans le véhicule.

La réinitialisation de la fonction BMW Digital Key entraîne l'effacement de toutes les clés numériques, y compris de la clé principale. La clé numérique de la Key Card n'est pas supprimée.

Après la réinitialisation, le déverrouillage et le verrouillage ainsi que le démarrage du véhicule seront impossibles avec une clé numérique.

La clé principale numérique doit être à nouveau débloquée pour pouvoir réutiliser la BMW Digital Key.

1. « CAR »
2. « Réglages »
3. « Portes/ accès au véhicule »
4. « Digital Key »
5. « Réinitialiser la fonction »

### Déverrouiller et verrouiller le véhicule

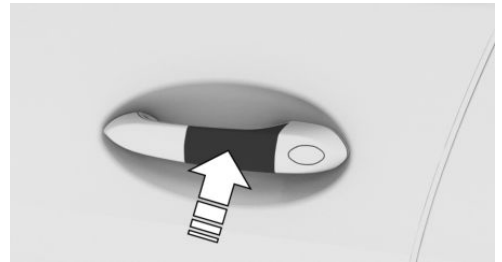

Maintenir l'antenne CCP du smartphone directement sur la poignée extérieure de la porte conducteur en la centrant.

La position de l'antenne CCP dépend du modèle du smartphone.

Au verrouillage du véhicule avec le smartphone, veiller à ce que toutes les portes et le hayon soient fermés.

### Activation de l'état de marche

1. Ouvrir le cache du bac pour smartphone.
2. Poser le smartphone au milieu du bac pour smartphone.  
Veiller à ce que l'affichage soit orienté vers le haut.
3. Fermer le cache du bac pour smartphone.
4. Appuyer sur le bouton Start/Stop pour démarrer le moteur.

## Vente du smartphone

Avant de vendre un smartphone, effacer toutes les clés numériques du smartphone. Ainsi, le smartphone ne peut plus être utilisé pour le véhicule.

## Vente du véhicule

Avant de vendre un véhicule, réinitialiser la fonction Digital Key ou supprimer le véhicule du compte ConnectedDrive de l'ancien propriétaire du véhicule.

Si le véhicule est supprimé du compte ConnectedDrive, toutes les clés numériques inhérentes à ce véhicule sont effacées. La clé numérique de la Key Card n'est pas supprimée.

## Limites du système

Une clé numérique ne permet pas de désactiver la protection volumétrique ou le capteur d'inclinaison du système d'alarme antivol.

Plus d'informations :

Système d'alarme antivol, voir page 119.

## Dysfonctionnement

La détection de la clé numérique par le véhicule peut être perturbée, notamment dans les cas suivants :

- ▶ Un étui de smartphone non approprié fait écran aux capteurs du véhicule sur le smartphone.
- ▶ Des objets, tels qu'une carte à puce ou la Key Card, se trouvent entre le smartphone et l'étui.

## Clé intégrée

### Généralités

La clé intégrée permet de déverrouiller et de verrouiller la porte conducteur sans la clé du véhicule.

Selon la version de pays, la clé intégrée est également adaptée à la boîte à gants.

La clé intégrée permet d'actionner l'interrupteur à clé pour les airbags du passager avant.

## Consignes de sécurité

### AVERTISSEMENT

Sur certaines versions de pays, le déverrouillage depuis l'intérieur exige des connaissances particulières.

Si des personnes restent pendant longtemps dans le véhicule et sont soumises à des températures extrêmes, il y a risque de blessures ou danger de mort. Ne pas verrouiller le véhicule de l'extérieur lorsque des personnes se trouvent à bord.

### REMARQUE

La serrure de porte est solidaire de la porte. Il est possible de bouger la poignée de la porte. Tirer la poignée de porte avec la clé intégrée enfoncée peut endommager la peinture ou la clé intégrée. Il y a un risque de dommages matériels. Retirer la clé intégrée avant de tirer la poignée extérieure de porte.

## Retrait

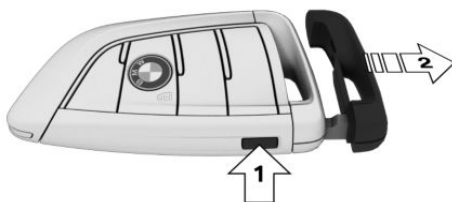

Appuyer sur la touche, flèche 1, et retirer la clé intégrée, flèche 2.

## Déverrouillage/verrouillage via la serrure de porte

1. Tirer la poignée de porte vers l'extérieur d'une main et la maintenir.

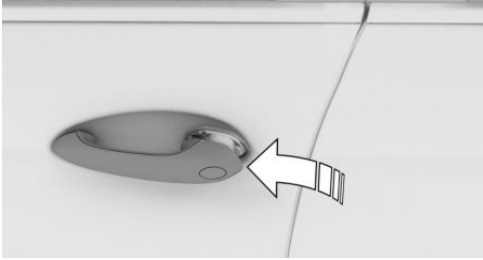

2. Passer un doigt de l'autre main par l'arrière sous le cache et pousser vers l'extérieur le cache.  
Maintenir avec le pouce pour empêcher le cache de sortir de la poignée de porte.



3. Retirer le cache.
4. Déverrouiller ou verrouiller la serrure de porte à l'aide de la clé intégrée.

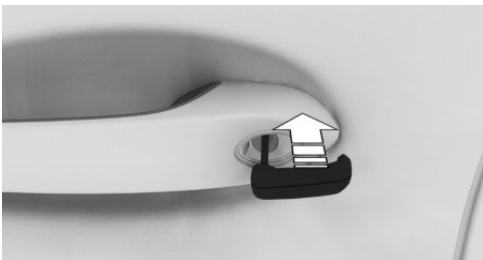

Les autres portes doivent être déverrouillées ou verrouillées de l'intérieur.

## Alarme

Lorsque le véhicule est déverrouillé via la serrure de porte à l'aide de la clé intégrée, le système d'alarme antivol activé se déverrouille à l'ouverture de la porte.

Lorsque le véhicule est verrouillé via la serrure de porte à l'aide de la clé intégrée, le système d'alarme antivol n'est pas activé.

## Touches pour le verrouillage centralisé

### Généralités

En cas d'accident d'une certaine gravité, le véhicule se déverrouille automatiquement. Les feux de détresse et l'éclairage intérieur s'allument.

### Aperçu



Touches pour le verrouillage centralisé.

### Verrouillage

 Appuyer sur la touche lorsque les portes avant soient fermées.

- ▶ La trappe du réservoir reste déverrouillée.
- ▶ Lors du verrouillage, l'alarme antivol n'est pas activée.

### Déverrouillage

 Appuyer sur la touche.

## Ouverture

- ▶  Appuyer sur la touche pour déverrouiller toutes les portes en même temps.
 

Tirer la commande d'ouverture de porte située au-dessus de l'accoudoir.
- ▶ Tirer la commande d'ouverture de la porte à ouvrir. Les autres portes restent verrouillées.

## Accès confort

### Principe

L'accès au véhicule est possible sans actionner la clé du véhicule.

Il suffit de porter la clé du véhicule sur soi, par exemple dans la poche de son pantalon.

Le véhicule reconnaît automatiquement la clé du véhicule lorsqu'elle se trouve à proximité ou dans l'habitacle.

### Généralités

L'accès confort supporte les fonctions suivantes :

- ▶ Déverrouillage et verrouillage du véhicule avec la poignée de porte.
- ▶ Fermeture confort.
- ▶ Déverrouillage et verrouillage sans contact du véhicule.
- ▶ Déverrouillage et verrouillage du véhicule avec BMW Digital Key.
- ▶ Ouvrir le hayon.
- ▶ Ouverture et fermeture sans contact du hayon.

## Conditions de fonctionnement

- ▶ Pour le verrouillage, la clé du véhicule doit se trouver à l'extérieur du véhicule à proximité des portes.
- ▶ Un nouveau déverrouillage et verrouillage n'est possible qu'au bout de 2 secondes environ.

## Déverrouillage

### Généralités

Le comportement du véhicule au déverrouillage avec l'accès confort dépend des réglages suivants :

- ▶ Si le déverrouillage du véhicule est confirmé par un signal lumineux ou par un signal sonore.
- ▶ Si l'éclairage d'accueil s'allume au déverrouillage.

### Déverrouillage du véhicule



Saisir entièrement la poignée de l'une des portes du véhicule.

En outre, les fonctions suivantes sont exécutées :

- ▶ Si la clé du véhicule a été associée à un profil de conducteur, ce profil de conducteur est activé et les réglages qui y sont mémorisés s'appliquent.
- ▶ L'éclairage intérieur est allumé, s'il n'a pas été coupé manuellement.
- ▶ Les rétroviseurs extérieurs repliés sont dépliés.

Si les rétroviseurs extérieurs ont été repliés avec la touche située dans l'habitacle, ils ne sont pas dépliés au déverrouillage.

- ▷ Avec alarme antivol : l'alarme antivol est désactivée.
- ▷ Avec alarme : l'alarme est éteinte.

## Verrouillage

### Généralités

Le comportement du véhicule au verrouillage avec l'accès confort dépend des réglages suivants :

- ▷ Si le verrouillage du véhicule est confirmé par un signal lumineux ou par un signal sonore.
- ▷ Si les rétroviseurs extérieurs se replient automatiquement au verrouillage. Si les feux de détresse sont enclenchés, les rétroviseurs extérieurs ne peuvent pas se rabattre.
- ▷ Si au verrouillage, l'éclairage jusqu'au pas de la porte est activé.

### Verrouillage du véhicule

Fermer la porte conducteur.

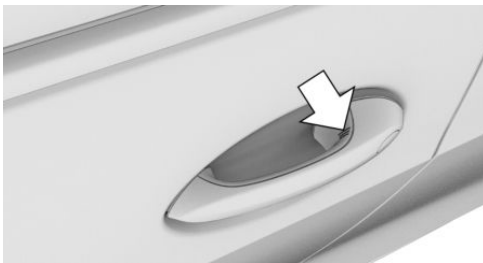

Effleurer du doigt pendant environ 1 seconde la surface nervurée de la poignée d'une porte fermée sans refermer la main sur la poignée.

Les fonctions suivantes sont exécutées :

- ▷ Toutes les portes, le hayon et la trappe de réservoir sont verrouillés.
- ▷ Avec alarme antivol : l'alarme antivol est activée. Cela empêche que les portes puissent être déverrouillées à l'aide des boutons de condamnation ou des gâchettes d'ouverture.
- ▷ Avec alarme : L'alarme est activée.

## Fermeture confort

### Consigne de sécurité

#### AVERTISSEMENT

Des parties du corps peuvent être coincées lors de la fermeture confort. Il y a risque de blessures. Lors de la fermeture confort, veiller à ce que la zone de déplacement soit libre.

### Fermeture

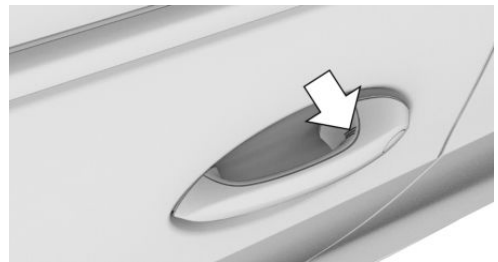

Effleurer du doigt la surface nervurée sur la poignée d'une porte fermée et maintenir le contact sans refermer la main sur la poignée.

Outre le verrouillage, les vitres et le toit ouvrant en verre avec pare-soleil se ferment.

Les rétroviseurs extérieurs sont repliés s'ils n'ont pas été repliés lors du verrouillage. Si les feux de détresse sont enclenchés, les rétroviseurs extérieurs ne peuvent pas se rabattre.

## Ouverture du hayon

### Généralités

Lorsque le hayon est ouvert par l'intermédiaire de l'accès confort, les portes verrouillées ne sont pas déverrouillées.

Pour éviter de l'enfermer dans le véhicule, ne pas déposer la clé du véhicule dans le compartiment à bagages.

### Consignes de sécurité

#### **AVERTISSEMENT**

Des parties du corps peuvent être coincées lors de la commande du hayon. Il y a risque de blessures. Lors de l'ouverture et de la fermeture, veiller à ce que la zone de déplacement du hayon soit libre.

#### **AVERTISSEMENT**

Lors de l'ouverture, le hayon se déplace vers l'arrière et vers le haut. Il y a un risque de blessures ou de dommages matériels. Lors de l'ouverture et de la fermeture, veiller à ce que la zone de déplacement du hayon soit libre.

#### **REMARQUE**

Pendant le trajet, les objets pointus ou aux arêtes vives peuvent cogner contre les vitres et les fils chauffants. Il y a un risque de dommages matériels. Recouvrir les arêtes et veiller à ce que les objets pointus ne cognent pas contre les vitres.

## Ouverture

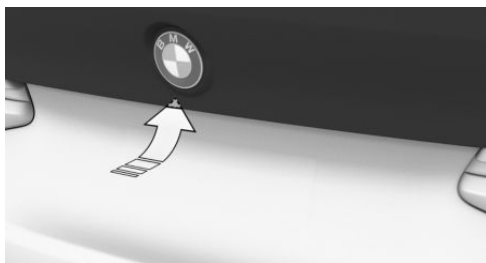

Appuyer sur la touche sur la face extérieure du hayon.

## Ouverture et fermeture sans contact du hayon

### Principe

Le hayon peut être ouvert et fermé sans contact avec la clé du véhicule portée sur soi. Deux capteurs détectent un mouvement du pied vers l'avant dans la zone centrale de l'arrière du véhicule et le hayon s'ouvre et se ferme.

### Généralités

Pour éviter de l'enfermer dans le véhicule, ne pas déposer la clé du véhicule dans le compartiment à bagages.

Lorsque la clé du véhicule se trouve dans la zone de détection, le hayon peut être involontairement ouvert ou fermé par un mouvement du pied inconscient ou faussement détecté comme tel.

La zone de détection s'étend à environ 1,50 m derrière l'arrière du véhicule.

Si le hayon est ouvert sans contact, les portes verrouillées ne sont pas déverrouillées.

## Consignes de sécurité

### AVERTISSEMENT

La commande sans contact peut entraîner un contact avec des pièces du véhicule comme, par exemple, le système d'échappement chaud. Il y a risque de blessures. Lors du mouvement, veiller à avoir une position stable et à ne pas toucher le véhicule.

### AVERTISSEMENT

Des parties du corps peuvent être coincées lors de la commande du hayon. Il y a risque de blessures. Lors de l'ouverture et de la fermeture, veiller à ce que la zone de déplacement du hayon soit libre.

### AVERTISSEMENT

Lors de l'ouverture, le hayon se déplace vers l'arrière et vers le haut. Il y a un risque de blessures ou de dommages matériels. Lors de l'ouverture et de la fermeture, veiller à ce que la zone de déplacement du hayon soit libre.

### REMARQUE

Pendant le trajet, les objets pointus ou aux arêtes vives peuvent cogner contre les vitres et les fils chauffants. Il y a un risque de dommages matériels. Recouvrir les arêtes et veiller à ce que les objets pointus ne cognent pas contre les vitres.

## Conditions de fonctionnement

L'ouverture et la fermeture sans contact du hayon est impossible si la prise de courant de la remorque est occupée.

Pour pouvoir ouvrir le hayon sans contact, le levier sélecteur doit être en position P.

La fonction d'ouverture et de fermeture sans contact du hayon doit être activée dans les réglages.

## Réglages

Il est possible d'activer et de désactiver l'ouverture et la fermeture sans contact du hayon.

1. « CAR »
2. « Réglages »
3. « Portes/ accès au véhicule »
4. « Hayon »

## Mouvement du pied à exécuter

1. Se placer derrière le véhicule, au centre, à peu près à une longueur de bras du hayon du véhicule.
2. Déplacer un pied le plus loin possible sous le véhicule dans le sens de déplacement et le retirer immédiatement. Lors de ce mouvement, la jambe doit traverser les zones des deux capteurs.

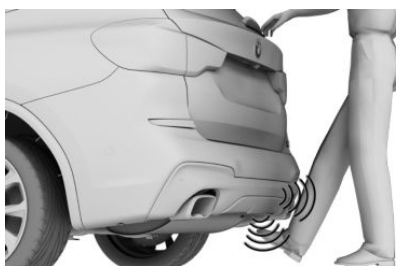

## Ouverture

Effectuer plus vers l'avant le mouvement décrit du pied.

Avant l'ouverture du hayon, les feux de détresse clignotent.

Un autre mouvement du pied arrête la procédure d'ouverture ; si ce mouvement est répété, le hayon se referme.



## Fermeture

Effectuer plus vers l'avant le mouvement décrit du pied.

Les feux de détresse clignotent et un signal acoustique retentit.

Un autre mouvement du pied arrête la procédure de fermeture ; si ce mouvement est répété, le hayon s'ouvre de nouveau.

## Limites du système

Les circonstances externes suivantes peuvent limiter la détection des mouvements du pied :

- ▶ Glace, neige ou neige fondante à l'arrière du véhicule.
- ▶ Salissures ou sel de voirie à l'arrière du véhicule.

Un mouvement dans la zone des capteurs peut ouvrir ou fermer involontairement le compartiment à bagages, par exemple en raison de l'eau qui s'écoule lors du nettoyage du véhicule ou en cas de forte pluie. Pour éviter une ouverture ou une fermeture involontaire du compartiment à bagages dans de tels cas, conserver la clé du véhicule suffisamment loin de l'arrière du véhicule.

## Déverrouiller et verrouiller le véhicule sans contact

### Principe

Lorsque le conducteur s'approche du véhicule verrouillé avec la clé du véhicule, le véhicule se déverrouille.

Si le conducteur s'éloigne du véhicule déverrouillé avec la clé du véhicule, le véhicule se verrouille.

### Généralités

Le véhicule est déverrouillé lorsqu'une clé de véhicule autorisée est détectée dans la zone de déverrouillage.

La zone de déverrouillage se trouve dans un rayon d'env. 1,5 m autour des poignées de porte.

Le véhicule est verrouillé quand la clé du véhicule quitte la zone de verrouillage.

La zone de verrouillage se trouve dans un rayon d'env. 3 m autour des poignées de porte.

Si la clé du véhicule reste immobile pendant une durée prolongée dans la zone de déverrouillage, le véhicule est alors automatiquement verrouillé.

Si, lors du verrouillage, une personne est détectée sur le siège du passager avant et insère au verrouillage la ceinture de sécurité du passager avant dans la boucle de ceinture :

- ▶ Le véhicule est verrouillé mais l'alarme antivol n'est pas activée.
- ▶ La trappe du réservoir reste déverrouillée.

Le comportement du véhicule au verrouillage et au déverrouillage sans contact dépend des réglages suivants :

- ▶ Si le déverrouillage automatique est actif.
- ▶ Si le verrouillage automatique est actif.
- ▶ Si seules la porte du conducteur et la trappe du réservoir ou si tous les accès du véhicule sont déverrouillés.

Uniquement porte du conducteur et trappe du réservoir : la porte du conducteur et la trappe du réservoir se déverrouillent uniquement si le conducteur se rapproche du véhicule du côté conducteur.

Tous les accès du véhicule : le véhicule se déverrouille quel que soit le côté par lequel le conducteur se rapproche du véhicule.

- ▶ Si le déverrouillage et le verrouillage du véhicule sont confirmés par un signal lumineux ou par un signal sonore.
- ▶ Si l'éclairage d'accueil s'allume au déverrouillage.

- ▶ Si au verrouillage, l'éclairage jusqu'au pas de la porte est activé.
- ▶ Si les rétroviseurs extérieurs se replient et se déplient automatiquement au verrouillage et au déverrouillage.

## Conditions de fonctionnement

- ▶ L'état de marche doit être désactivé.
- ▶ Déverrouiller : en cas d'accès à la zone de déverrouillage, les portes et le hayon doivent être fermés.
- ▶ Verrouiller : à la sortie de la zone de verrouillage, les portes et le hayon doivent être fermés.
- ▶ Pour le verrouillage sans contact du véhicule, aucune deuxième clé du véhicule ne doit se trouver dans un rayon de 6 m du véhicule.
- ▶ Si le véhicule est en mode repos pendant plusieurs jours, le déverrouillage et le verrouillage sans contact seront à nouveau possibles après que vous avez fait rouler le véhicule.

## Dysfonctionnement

La détection de la clé du véhicule par le véhicule peut être perturbée, notamment dans les cas suivants :

- ▶ La pile de la clé du véhicule est déchargée.  
Remplacement de la pile, voir page 94.
- ▶ Parasitage de la connexion radio par des relais émetteurs ou toute autre installation présentant une puissance d'émission élevée.
- ▶ Blindage de la clé du véhicule par des objets métalliques.  
Ne pas transporter la clé du véhicule avec des objets métalliques.
- ▶ Perturbation de la connexion radio par des téléphones portables ou d'autres appareils électroniques situés à proximité immédiate de la clé du véhicule.

Ne pas transporter la clé du véhicule avec des appareils électroniques.

Par temps de pluie ou de neige, il est possible que le système ne détecte pas correctement la demande de verrouillage au niveau des poignées de porte.

En cas de dysfonctionnement, déverrouiller ou verrouiller le véhicule avec les touches de la clé du véhicule ou avec la clé intégrée.

Plus d'informations :

Clé intégrée, voir page 106.

## Hayon

### Généralités

Pour éviter de l'enfermer dans le véhicule, ne pas déposer la clé du véhicule dans le compartiment à bagages.

Pour pouvoir ouvrir le hayon avec la clé du véhicule, choisir la position P du levier sélecteur.

Selon l'équipement et la version de pays, il est possible de déterminer si le hayon peut être déverrouillé avec la clé du véhicule et comment les portes du véhicule se comportent dans ce cas.

Plus d'informations :

Réglages, voir page 117.

### Consignes de sécurité

#### **AVERTISSEMENT**

Des parties du corps peuvent être coincées lors de la commande du hayon. Il y a risque de blessures. Lors de l'ouverture et de la fermeture, veiller à ce que la zone de déplacement du hayon soit libre.

**⚠ AVERTISSEMENT**

Lors de l'ouverture, le hayon se déplace vers l'arrière et vers le haut. Il y a un risque de blessures ou de dommages matériels. Lors de l'ouverture et de la fermeture, veiller à ce que la zone de déplacement du hayon soit libre.

**⚠ REMARQUE**

Pendant le trajet, les objets pointus ou aux arêtes vives peuvent cogner contre les vitres et les fils chauffants. Il y a un risque de dommages matériels. Recouvrir les arêtes et veiller à ce que les objets pointus ne cognent pas contre les vitres.

## Hayon

### Ouverture

#### Généralités

Si la prise de courant de la remorque est occupée, il est impossible d'ouvrir le hayon avec la clé du véhicule ou avec la touche située dans l'habitacle.

#### De l'extérieur

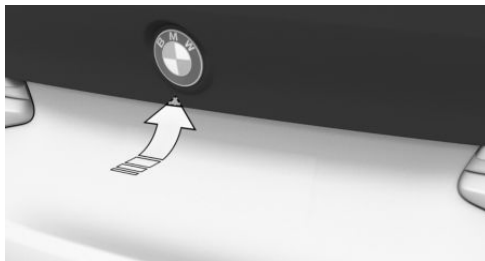

- ▷ Déverrouiller le véhicule, puis appuyer sur la touche située à l'extérieur du hayon.
- ▷ Avec accès confort : emporter avec soi la clé du véhicule et appuyer sur la touche située à l'extérieur du hayon.
- ▷  Appuyer sur la touche de la clé du véhicule pendant environ 1 seconde.

Il est possible que les portes se déverrouillent également.

Quand le véhicule est à l'arrêt, le hayon s'ouvre jusqu'à la hauteur d'ouverture réglée.

#### De l'intérieur

- ▷  Lorsque le véhicule est à l'arrêt, abaisser la touche dans la porte du conducteur.

Le hayon s'ouvre jusqu'à la hauteur d'ouverture définie.

#### Interrompre la procédure d'ouverture

La procédure d'ouverture s'interrompt dans les situations suivantes :

- ▷ Lorsque le véhicule se met en mouvement.
- ▷ Par pression de la touche sur la face extérieure du hayon. Une nouvelle pression referme le hayon.
- ▷ Par pression de la touche sur la face intérieure du hayon. Une nouvelle pression referme le hayon.

- ▷ En appuyant sur la touche de la clé du véhicule. Une nouvelle pression permet de reprendre la procédure d'ouverture. Une pression maintenue sur la touche permet de refermer le hayon.
- ▷ Par pression ou traction sur la touche dans la porte du conducteur. Une nouvelle pression permet de reprendre la procédure d'ouverture.

## Fermeture

### De l'extérieur

- ▷ Maintenir la touche  de la clé du véhicule enfoncée jusqu'à ce que le hayon soit fermé.  
Le mouvement s'arrête dès que la touche est relâchée.

- ▷  Appuyer sur la touche sur la face intérieure du hayon.

Avec accès confort :

- ▷  Appuyer sur la touche sur la face intérieure du hayon.  
Le véhicule est verrouillé une fois que le hayon est refermé. Pour cela, la porte conducteur doit être fermée et la clé du véhicule doit se trouver hors du véhicule à proximité du hayon.

### De l'intérieur

- ▷  Tirer sur la touche dans la porte conducteur et la maintenir tirée.

Pour cette fonction, la clé du véhicule doit se trouver dans l'habitacle.

### Interrompre la fermeture

La fermeture s'interrompt dans les situations suivantes :

- ▷ En cas de démarrage brusque.
- ▷ Par pression de la touche sur la face extérieure du hayon. Une nouvelle pression permet d'ouvrir de nouveau le hayon.
- ▷ Par pression de la touche sur la face intérieure du hayon. Une nouvelle pression permet d'ouvrir de nouveau le hayon.
- ▷ Par relâchement de la touche dans la porte du conducteur. Une nouvelle traction maintenue permet de reprendre la procédure de fermeture.
- ▷ En relâchant la touche de la clé du véhicule. Une nouvelle pression maintenue permet de reprendre la procédure de fermeture.

## Dysfonctionnement

### Consigne de sécurité

#### **AVERTISSEMENT**

Lors de la commande manuelle d'un hayon bloqué, celui-ci peut se libérer de manière inattendue. Il y a un risque de blessures ou de dommages matériels. Ne pas commander manuellement un hayon bloqué. Faire contrôler par un partenaire de service après-vente du constructeur ou un autre partenaire de service après-vente qualifié ou par un atelier qualifié.

En cas de défaut électrique, actionner manuellement le hayon déverrouillé lentement et sans à-coups

Pour la fermeture définitive du hayon, il suffit d'appuyer dessus légèrement. La fermeture s'effectue automatiquement.

## Mode voiturier

### Principe

En mode voiturier, l'écran de contrôle est verrouillé. Il est alors impossible d'utiliser iDrive.

Ce mode peut être utilisé, par exemple, si le véhicule est remis à un service de voiturier.

## Généralités

En mode voiturier, la modification des réglages du véhicule avec iDrive est impossible. Il n'est pas possible de modifier les profils personnels. Il n'est pas possible d'afficher des données personnelles.

En outre, les actions suivantes sont exécutées :

- ▷ Le volume sonore du système audio est limité.
- ▷ La télécommande universelle intégrée est désactivée.
- ▷ Il est impossible de désactiver le contrôle dynamique de stabilité.

## Conditions de fonctionnement

- ▷ Au moins un profil de conducteur est créé.
- ▷ Un profil de conducteur ou le profil invité est actif.
- ▷ Un compte ConnectedDrive est associé à au moins un profil de conducteur.

## Ouvrir le menu du mode service de stationnement

### Avec l'écran d'arrêt

L'écran d'arrêt s'affiche après la désactivation de l'état de marche. Dans l'écran d'arrêt, sélectionner le mode Service de stationnement.

### Avec la barre d'affichage située sur le bord supérieur de l'écran de contrôle

1. Basculer le sélecteur vers le haut.
2. « Mode service voiturier »

### Avec les réglages du véhicule

1. « CAR »
2. « Réglages »

3. « Réglages généraux »
4. « Mode service voiturier »

## Activer le mode voiturier

### Généralités

Avant d'activer le mode voiturier, définir un PIN afin de pouvoir désactiver le mode voiturier ultérieurement.

La procédure de saisie du PIN varie en fonction du profil de conducteur actif.

### Profil de conducteur avec PIN

Un PIN a été enregistré pour le profil de conducteur actif.

Il n'est pas nécessaire de saisir un autre PIN.  
« Activer maintenant »

### Profil de conducteur sans PIN

Un PIN doit être associé au profil de conducteur.

1. « PIN »
2. Entrer le code PIN.
3. « Activer maintenant »

### Profil invité

Le profil de conducteur actif est le profil invité.  
Un PIN doit être saisi.

1. « PIN »
2. Entrer le code PIN.
3. « Activer maintenant »

Ce PIN peut être utilisé une fois pour désactiver le mode service de stationnement avec un profil invité actif.

## Désactiver le mode voiturier

### Généralités

L'écran de contrôle affiche l'écran de verrouillage du mode service de stationnement.

La désactivation du mode service de stationnement dépend du profil de conducteur sélectionné dans l'écran de verrouillage.

### Profil de conducteur avec PIN

Quel que soit le conducteur qui a activé le mode service de stationnement, un conducteur peut le désactiver en saisissant son PIN.

1. Sélectionner un profil conducteur.
2. Saisir le PIN associé au profil de conducteur.

En cas d'oubli du PIN, désactiver le mode vouturier en entrant les données d'accès à ConnectedDrive.

### Profil de conducteur sans PIN

Le mode service de stationnement a été activé par une autre personne. Pour désactiver le mode service de stationnement, un conducteur n'ayant pas de PIN doit saisir les données d'accès de son compte ConnectedDrive.

1. Sélectionner un profil conducteur.
2. Entrer les données d'accès ConnectedDrive associées au profil de conducteur.

### Profil invité

Dans le profil invité, la désactivation du mode service de stationnement est possible uniquement si le mode service de stationnement a été activé dans le profil invité.

1. Sélectionner le profil invité.
2. Saisir le PIN défini lors de l'activation.

En cas d'oubli du PIN, désactiver le mode service de stationnement avec un profil conducteur personnel.

## Réglages

### Généralités

Selon l'équipement et la version de pays, divers réglages pour l'ouverture et la fermeture sont possibles.

Les réglages sont mémorisés pour le profil de conducteur actuellement utilisé.

### Verrouillage et déverrouillage

#### Portes

1. « CAR »
2. « Réglages »
3. « Affectation des touches de la clé »
4.  Sélectionner le symbole.
5. Sélectionner le réglage désiré :
  - ▶ « Seulement porte conducteur »  
Seules la porte du conducteur et la trappe du réservoir sont déverrouillées. Une nouvelle pression déverrouille l'ensemble du véhicule.
  - ▶ « Toutes les portes »  
L'ensemble du véhicule est déverrouillé.

### Signaux de confirmation du véhicule

1. « CAR »
2. « Réglages »
3. « Portes/ accès au véhicule »
4. Désactiver ou activer les signaux de confirmation souhaités :
  - ▶ « Clignotement au (dé-)verrouill. »  
Le déverrouillage est confirmé par deux clignotements, le verrouillage par un clignotement.
  - ▶ Avec système d'alarme antivol :  
« Signal sonore (dé-)verrouillage »  
Le déverrouillage est confirmé par un signal sonore double, le verrouillage par un signal sonore simple.



## Rabattement automatique des rétroviseurs

1. « CAR »
2. « Réglages »
3. « Portes/ accès au véhicule »
4. « Rabattre rétros lors du verrouill. »

## Déverrouillage automatique

1. « CAR »
2. « Réglages »
3. « Portes/ accès au véhicule »
4. Sélectionner le réglage désiré :
  - ▷ « Déverrouillage en rapport P »
  - ▷ « Déverrouillage à l'arrivée »

Le véhicule verrouillé est automatiquement déverrouillé lorsque l'état de marche est désactivé en actionnant le bouton Start/Stop.

## Verrouillage automatique

1. « CAR »
2. « Réglages »
3. « Portes/ accès au véhicule »
4. « Verrouillage après délai »

Le véhicule se reverrouille automatiquement au bout de quelques instants si aucune porte n'a été ouverte après le déverrouillage.

## Hayon

### Hayon et portes

Selon l'équipement et la version de pays, ce réglage peut ne pas être proposé.

1. « CAR »
2. « Réglages »
3. « Affectation des touches de la clé »
4.  Sélectionner le symbole.
5. Sélectionner le réglage désiré :

- ▷ « Hayon »  
Selon l'équipement, le hayon se déverrouille ou s'ouvre.
- ▷ « Le hayon s'ouvre uniquement sur un véhicule déjà déverrouillé »  
Le véhicule doit être déverrouillé pour pouvoir actionner le hayon avec la clé du véhicule.
- ▷ « Hayon et porte(s) »  
Selon l'équipement, le hayon se déverrouille ou s'ouvre et les portes se déverrouillent.
- ▷ « Bloquer la touche du hayon »  
La commande du hayon avec la clé du véhicule est bloquée.

## Réglage de la hauteur d'ouverture

Il est possible de régler la largeur d'ouverture du hayon.

Lors du réglage de la hauteur d'ouverture, veiller à laisser un espace libre d'au moins 10 cm au-dessus du hayon.

1. « CAR »
2. « Réglages »
3. « Portes/ accès au véhicule »
4. « Hayon »
5. « Hauteur d'ouverture »
6. Surveiller le hayon et régler la hauteur d'ouverture souhaitée.

## Accès confort

### Verrouillage et déverrouillage sans contact

Il est possible d'activer et de désactiver le verrouillage et le déverrouillage sans contact.

1. « CAR »
2. « Réglages »
3. « Portes/ accès au véhicule »
4. « Accès confort »

## Fermeture automatique du toit ouvrant en verre

1. « CAR »
2. « Réglages »
3. « Portes/ accès au véhicule »
4. « Fermeture automatique du toit »

Après le verrouillage, le toit ouvrant électrique en verre se place automatiquement en position relevée en cas de pluie ou après six heures.

## Établissement de l'état de repos après l'ouverture des portes avant

1. « CAR »
  2. « Réglages »
  3. « Portes/ accès au véhicule »
  4. « Éteindre le véhicule après ouverture des portes »
- État de repos, voir page 47.

## Alarme

### Principe

Le système d'alarme antivol signale de manière optique et sonore une tentative d'ouverture incorrecte du véhicule verrouillé.

### Généralités

L'alarme réagit aux modifications suivantes lorsque le véhicule est verrouillé :

- ▷ Ouverture d'une porte, du capot ou du hayon.
- ▷ Mouvements à l'intérieur du véhicule.
- ▷ Changement de l'inclinaison du véhicule, par exemple en cas de tentative de vol d'une roue ou de remorquage.
- ▷ Coupure de la tension de la batterie.

- ▷ Utilisation non conforme de la prise du système de diagnostic embarqué.
- ▷ Verrouillage du véhicule alors qu'un appareil est branché à la prise du système de diagnostic embarqué.

Le système d'alarme antivol signale ces modifications de manière optique et sonore :

- ▷ Alarme sonore :  
Il se peut que le signal acoustique soit désactivé selon la réglementation du pays.
- ▷ Alarme optique :  
Par le clignotement des feux de détresse et, le cas échéant, des phares.

Ne pas modifier le système afin de garantir le fonctionnement du système d'alarme antivol.

### Activation et désactivation

Le système d'alarme antivol est désactivée ou activée dès que le véhicule est déverrouillé ou verrouillé avec la clé ou via l'accès confort.

### Ouverture des portes lorsque le système d'alarme antivol est activé

Le système d'alarme antivol se déclenche à l'ouverture d'une porte si celle-ci a été déverrouillée via la serrure au moyen de la clé intégrée.

### Ouverture du hayon lorsque l'alarme est activée

Le hayon peut être ouvert même lorsque l'alarme est activée.

Après fermeture, le hayon est de nouveau verrouillé et surveillé si les portes sont verrouillées. Les feux de détresse clignotent une fois.

## Témoin sur le rétroviseur intérieur



- ▶ Le témoin flashe toutes les 2 secondes :  
Le système d'alarme antivol est activé.
- ▶ Le témoin clignote pendant environ 10 secondes avant de flasher toutes les 2 secondes :  
La protection volumétrique et le capteur d'inclinaison ne sont pas activés car les portes, le capot ou le hayon ne sont pas correctement fermés. Les accès correctement fermés sont protégés.  
Lorsque les accès encore ouverts sont fermés, la protection volumétrique et le capteur d'inclinaison sont activés.
- ▶ Le témoin s'éteint après le déverrouillage :  
Le véhicule n'a subi aucune manipulation.
- ▶ Le témoin clignote après le déverrouillage jusqu'à l'activation de l'état de marche, mais pendant environ 5 min. maximum :  
L'alarme a été déclenchée.

## Capteur d'inclinaison

Le système surveille l'inclinaison du véhicule. L'alarme réagit par exemple en cas de tentative de vol d'une roue ou de remorquage.

## Protection volumétrique

L'intérieur du véhicule est surveillé. Le système d'alarme antivol réagit en cas de détection de mouvements à l'intérieur du véhicule.

Les vitres et le toit ouvrant en verre doivent être fermés pour permettre un fonctionnement irréprochable.

## Éviter un déclenchement involontaire de l'alarme

### Généralités

Le capteur d'inclinaison et la protection volumétrique peuvent déclencher l'alarme même sans action non autorisée.

Situations présentant un risque de déclenchement involontaire de l'alarme :

- ▶ Dans les stations de lavage.
- ▶ Dans des garages duplex.
- ▶ Lors du transport sur train-autos, bateau ou remorque.
- ▶ En présence d'animaux dans le véhicule.
- ▶ Si le véhicule est verrouillé lorsque le ravalement a déjà commencé.

Pour faire face à ce type de situations, le capteur d'inclinaison et la protection volumétrique peuvent être désactivés.

### Désactivation du capteur d'inclinaison et de la protection volumétrique



Appuyer sur la touche de la clé du véhicule dans les 10 secondes qui suivent le verrouillage du véhicule.

Le témoin s'allume pendant environ 2 secondes, puis se met à flasher.

Le capteur d'inclinaison et la protection volumétrique sont désactivés jusqu'au prochain verrouillage.

### Arrêt de l'alarme

- ▶ Déverrouiller le véhicule avec la clé du véhicule.
- ▶ Déverrouiller le véhicule avec la clé intégrée et activer l'état de marche avec la reconnaissance de secours de la clé du véhicule.

Dysfonctionnement, voir page 95.

- ▶ Avec l'accès confort : avec la clé du véhicule sur soi, saisir entièrement la poignée de porte conducteur ou passager avant.

## Lève-vitre

### Généralités

Les vitres s'ouvrent et se ferment depuis l'extérieur avec la clé du véhicule.

Avec accès confort : Les vitres se ferment depuis l'extérieur avec l'accès confort.

Si une vitre est souvent ouverte au même endroit, le BMW Intelligent Personal Assistant peut se charger de cette tâche. Par exemple, si le même parking à étages est utilisé fréquemment.

Plus d'informations :

- ▶ Clé du véhicule, voir page 91.
- ▶ BMW Intelligent Personal Assistant, voir page 59.

### Consigne de sécurité

#### **AVERTISSEMENT**

Des parties du corps ou des objets peuvent être coincés lors de la commande des vitres. Il y a un risque de blessures ou de dommages matériels. Lors de l'ouverture et de la fermeture, veiller à ce que la zone de déplacement des vitres soit libre.

## Aperçu



 Lève-vitre

 Commutateur de sécurité

## Conditions de fonctionnement

Les vitres peuvent être utilisées dans les conditions suivantes.

- ▶ L'état opérationnel est activé.
- ▶ L'état de marche est activé.
- ▶ Pendant un certain temps après l'activation de l'état de repos.

La clé du véhicule doit se trouver dans l'habitacle.

## Ouverture

- ▶  Appuyer sur le commutateur jusqu'au point de résistance.

La vitre s'ouvre tant que le commutateur est maintenu.

- ▶  Pousser le commutateur au-delà du point de résistance.

La vitre s'ouvre automatiquement. Actionner de nouveau le commutateur pour interrompre le mouvement.

## Fermeture

- ▶  Tirer le commutateur jusqu'au point de résistance.

La vitre se ferme tant que le commutateur est maintenu.

- ▶  Tirer le commutateur au-delà du point de résistance.

Si la porte est fermée, la vitre se ferme automatiquement. Une nouvelle traction interrompt le mouvement en cours.

## Protection anti-pincement

### Principe

La protection anti-pincement empêche le coincement d'objets ou de parties du corps entre le cadre de porte et la vitre pendant la fermeture d'une vitre.

### Généralités

Si une résistance ou un blocage est détecté(e) à la fermeture d'une vitre, la fermeture s'interrompt.

### Consigne de sécurité

#### **AVERTISSEMENT**

Les accessoires fixés aux vitres, tels que des antennes, peuvent entraver le fonctionnement de la protection de pincement. Il y a risque de blessures. Ne pas fixer d'accessoires dans la zone de déplacement des vitres.

### Fermeture sans protection anti-pincement

En cas de danger extérieur ou quand du givre empêche la fermeture normale, procéder comme suit :

1.  Tirer le commutateur au-delà du point de résistance et le maintenir.  
La vitre se ferme avec une protection anti-pincement limitée. Si la force de fermeture

dépasse une certaine valeur, la fermeture est interrompue.

2.  Tirer à nouveau le commutateur au-delà du point de résistance dans un délai d'environ 4 secondes et le maintenir.  
La vitre se ferme sans protection anti-pincement.

## Commutateur de sécurité

### Principe

Le commutateur de sécurité permet d'empêcher que par exemple des enfants puissent ouvrir et fermer les vitres arrière par les commutateurs à l'arrière.

En cas d'accident d'une gravité donnée, la fonction de sécurité est automatiquement désactivée.

### Activation et désactivation



Appuyer sur la touche.

Quand la fonction de sécurité est activée, la LED s'allume.

## Toit électrique en verre

### Généralités

Le toit ouvrant en verre et le pare-soleil sont actionnés avec le même commutateur.

Le toit ouvrant en verre s'ouvre et se ferme depuis l'extérieur avec la clé du véhicule.

Avec accès confort : Le toit ouvrant en verre se ferme depuis l'extérieur avec l'accès confort.

## Consigne de sécurité

### AVERTISSEMENT

Des parties du corps peuvent être coincées lors de la commande du toit ouvrant en verre. Il y a risque de blessures. Lors de l'ouverture et de la fermeture, veiller à ce que la zone de déplacement du toit ouvrant en verre soit libre.

## Aperçu



Ouvrir/fermer le toit en verre/le pare-soleil.

## Conditions de fonctionnement

Le toit ouvrant en verre et le pare-soleil peuvent être utilisés dans les conditions suivantes.

- ▶ L'état opérationnel est activé.
- ▶ L'état de marche est activé.
- ▶ Pendant un certain temps après l'activation de l'état de repos.

La clé du véhicule doit se trouver dans l'habitacle.

## Soulever/fermer le toit ouvrant en verre

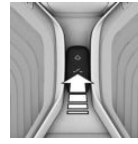

Pousser le commutateur brièvement vers le haut.

- ▶ Lorsqu'il est fermé, le toit ouvrant en verre se soulève et le pare-soleil s'ouvre légèrement.
- ▶ Lorsqu'il est ouvert, le toit ouvrant en verre se ferme jusqu'à la position sur laquelle il a été soulevé. La protection solaire ne se déplace pas.
- ▶ Le toit ouvrant en verre se ferme alors qu'il est soulevé.

## Ouverture/fermeture séparée du toit ouvrant en verre et de la protection solaire

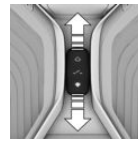

▶ Pousser le commutateur vers l'arrière jusqu'au point de résistance et le maintenir.

Le pare-soleil s'ouvre tant que le commutateur est maintenu. Si la protection solaire est déjà entièrement ouverte, le toit ouvrant en verre s'ouvre.

- ▶ Pousser le commutateur vers l'avant jusqu'au point de résistance et le maintenir.
- Le toit ouvrant en verre se ferme tant que le commutateur est maintenu. Si le toit ouvrant en verre est déjà fermé ou soulevé, la protection solaire se ferme.
- ▶ Pousser le commutateur vers l'arrière au-delà du point de résistance.

La protection solaire s'ouvre automatiquement. Si la protection solaire est déjà entièrement ouverte, le toit ouvrant en verre s'ouvre automatiquement.

Actionner de nouveau le commutateur pour interrompre le mouvement en cours.

- ▶ Pousser le commutateur vers l'avant au-delà du point de résistance.

Le toit ouvrant en verre se ferme automatiquement. Si le toit ouvrant en verre est déjà fermé ou soulevé, la protection solaire se ferme automatiquement.

Actionner de nouveau le commutateur pour interrompre le mouvement en cours.

## Ouverture/fermeture simultanée du toit ouvrant en verre et de la protection solaire

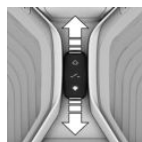

- ▶ Pousser deux fois le commutateur à intervalles rapprochés vers l'arrière, au-delà du point de résistance.

Le toit ouvrant en verre et la protection solaire s'ouvrent ensemble.

Actionner de nouveau le commutateur pour interrompre le mouvement en cours.

- ▶ Pousser deux fois le commutateur à intervalles rapprochés vers l'avant au-delà du point de résistance.

Le toit ouvrant en verre et la protection solaire se ferment ensemble.

Actionner de nouveau le commutateur pour interrompre le mouvement en cours.

## Position confort

Sur certains modèles, les bruits dus au vent dans l'habitacle sont réduits au minimum lorsque le toit ouvrant en verre n'est pas encore entièrement ouvert. Sur ces modèles, la fonction automatique commence par ouvrir le toit ouvrant en verre seulement jusqu'à cette position de confort.

Actionner de nouveau le commutateur pour ouvrir le toit ouvrant en verre entièrement.

## Fermeture en cas de pluie

### Principe

Après le verrouillage, le toit ouvrant électrique en verre se place automatiquement en position relevée en cas de pluie ou après six heures.

### Conditions de fonctionnement

- ▶ La pluie doit pouvoir accéder à la zone de détection près du rétroviseur intérieur. La zone de détection pourrait être couverte par exemple par un carport ou un pont.
- ▶ Le véhicule se trouve à l'état de repos.
- ▶ La fonction a été activée dans les réglages. Réglages, voir page 117.

### Dysfonctionnements

Le toit ouvrant en verre ouvert n'est pas soulevé dans les situations suivantes :

- ▶ Le toit ouvrant en verre est bloqué.
- ▶ La protection anti-pincement n'est pas assurée.
- ▶ Une erreur système existe, par exemple en cas de panne de courant momentanée. Dans ce cas, l'initialisation du toit ouvrant en verre peut résoudre le problème.

Un message d'erreur est affiché sur l'écran de contrôle. Aucune nouvelle tentative de fermeture n'a lieu.

Si la détection de la pluie est impossible en raison du système, le toit ouvrant en verre ouvert est automatiquement placé en position levée. Un message d'erreur est affiché sur l'écran de contrôle.

## Protection anti-pincement

### Principe

La protection de pincement empêche le coincement d'objets ou de parties du corps entre le cadre du toit et le toit ouvrant en verre pendant la fermeture de ce dernier.

## Généralités

Si une résistance ou un blocage est perceptible à la fermeture du toit ouvrant en verre, la fermeture s'interrompt à partir du milieu de l'ouverture du toit ou lors de la fermeture à partir de la position levée.

### Fermeture sans protection anti-pincement depuis la position ouverte

En cas de danger extérieur ou quand du givre empêche la fermeture normale, procéder comme suit :

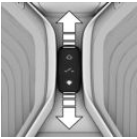

1. Fermer toutes les portes.
2. Pousser le commutateur vers l'avant au-delà du point de résistance et le maintenir.  
Le toit ouvrant en verre se ferme avec une protection de pincement limitée. Si la force de fermeture dépasse une certaine valeur, la fermeture est interrompue.
3. Pousser de nouveau le commutateur vers l'avant au-delà du point de résistance et le maintenir jusqu'à ce que le toit ouvrant en verre se ferme sans protection anti-pincement. Veiller à ce que la zone de fermeture soit dégagée.

### Fermeture sans protection anti-pincement depuis la position élevée

En cas de danger extérieur ou quand du givre empêche la fermeture normale, procéder comme suit :

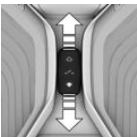

1. Fermer toutes les portes.
2. Pousser le commutateur vers l'avant au-delà du point de résistance et le maintenir.

## Initialisation après une coupure de courant

### Généralités

Après une coupure de courant pendant l'ouverture ou la fermeture, le toit ouvrant en verre peut, le cas échéant, n'être commandé que de manière limitée. Dans ce cas, l'initialisation du système peut résoudre le problème.

Il est possible d'initialiser le système dans les conditions suivantes :

- ▷ Le véhicule se trouve à l'horizontale.
- ▷ Le véhicule ne se déplace pas tant que l'initialisation n'est pas terminée.
- ▷ L'état de marche est établi.
- ▷ La température extérieure est supérieure à 5 °C.

Lors de l'initialisation, le toit ouvrant en verre se ferme sans protection anti-pincement.

Veiller à ce que la zone de fermeture soit dégagée.

### Initialisation du système

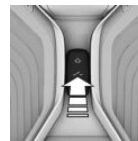

Presser le commutateur vers le haut et le maintenir enfoncé jusqu'à ce que l'initialisation soit terminée :

L'initialisation démarre en l'espace de 15 secondes.

- ▷ Si le toit ouvrant en verre est fermé, il s'ouvre, puis il est de nouveau refermé.
- ▷ Si le toit ouvrant en verre est ouvert, il commence par se fermer, puis il s'ouvre et se ferme de nouveau.

L'initialisation est terminée lorsque le toit ouvrant en verre et le pare-soleil sont de nouveau fermés après avoir été ouverts.

# Sièges, rétroviseurs et volant

## Équipement du véhicule

Ce chapitre comprend tous les équipements de série, spécifiques à un pays et en option, proposés pour cette série de modèles. Par conséquent, les fonctions et les équipements décrits ici ne sont pas tous disponibles dans le véhicule, par exemple en raison des équipements optionnels choisis ou de la version de pays. Ceci s'applique également aux fonctions et systèmes de sécurité. L'utilisation des fonctions et systèmes correspondants implique le respect des lois et des règlements en vigueur.

## Position assise sûre

Pour garantir un trajet décontracté, il est nécessaire que la position

En cas d'accident, la position correcte du siège joue un rôle important. Observer les instructions contenues dans les chapitres suivants :

Plus d'informations :

- ▷ Sièges, voir page 126.
- ▷ Ceintures de sécurité, voir page 130.
- ▷ Appuie-têtes, voir page 132.
- ▷ Airbags, voir page 205.

## Sièges

### Consignes de sécurité

#### **⚠ AVERTISSEMENT**

En cas de réglage des sièges pendant le trajet, ces derniers peuvent se déplacer de manière inattendue. Le véhicule peut échapper à tout contrôle. Il y a risque d'accident. Ne régler le siège conducteur qu'à l'arrêt.

#### **⚠ AVERTISSEMENT**

Si le dossier est trop incliné vers l'arrière, la ceinture de sécurité ne peut plus apporter la protection prévue. En cas d'accident, le corps risque de passer sous la ceinture de sécurité. Il y a risque de blessures ou danger de mort. Régler le siège avant de prendre la route. Régler le dossier le plus à la verticale possible et ne pas modifier sa position pendant le trajet.

#### **⚠ AVERTISSEMENT**

Il existe un risque de coincement lors du déplacement des sièges. Il y a un risque de blessures ou de dommages matériels. Avant le réglage, s'assurer que la zone de déplacement du siège est libre.

## Sièges réglables manuellement

### Aperçu

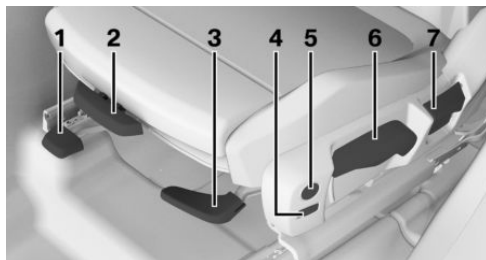

- 1 Sens longitudinal
- 2 Longueur d'assise
- 3 Inclinaison du siège
- 4 Largeur du dossier
- 5 Soutien lombaire
- 6 Hauteur
- 7 Inclinaison du dossier

## Sens longitudinal

### AVERTISSEMENT

Un siège non verrouillé peut se déplacer de manière inattendue pendant la conduite. Le véhicule peut échapper à tout contrôle. Il y a risque d'accident. Après avoir réglé le siège, le déplacer légèrement en avant ou en arrière pour qu'il s'enclenche correctement.



Tirer le levier et déplacer le siège dans le sens désiré.

## Inclinaison du siège

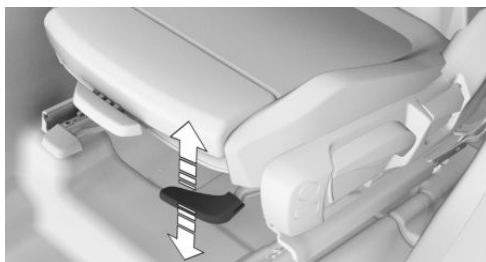

Lever ou abaisser plusieurs fois le levier jusqu'à ce que le siège atteigne l'inclinaison souhaitée.

## Hauteur

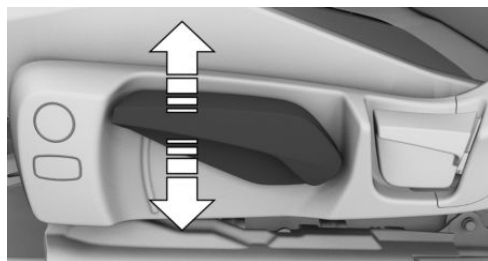

Lever ou abaisser plusieurs fois le levier jusqu'à ce que le siège atteigne la hauteur souhaitée.

## Inclinaison du dossier

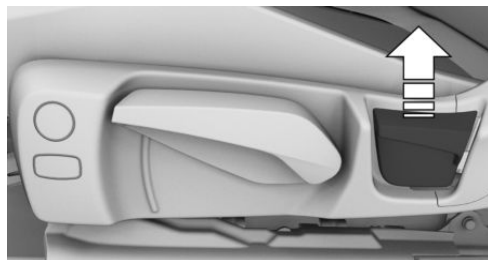

Tirer le levier et augmenter ou diminuer la pression exercée sur le dossier selon les besoins.

## Sièges réglables électriquement

### Généralités

La position actuelle du siège peut être mémorisée via la fonction Memory.

## Aperçu

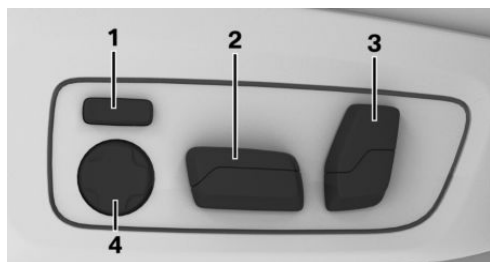

- 1 Largeur du dossier
- 2 Réglage longitudinal, hauteur, inclinaison du siège
- 3 Inclinaison du dossier, appuie-tête
- 4 Soutien lombaire

## Sens longitudinal

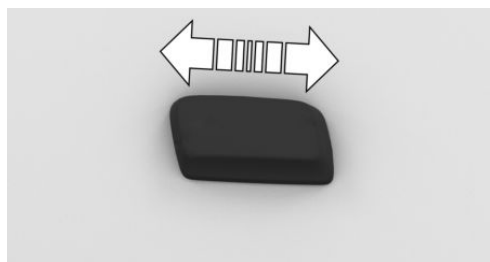

Presser le commutateur vers l'avant ou vers l'arrière.

## Hauteur

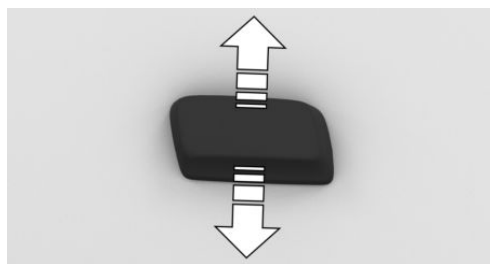

Presser le commutateur vers le haut ou vers le bas.

## Inclinaison du siège

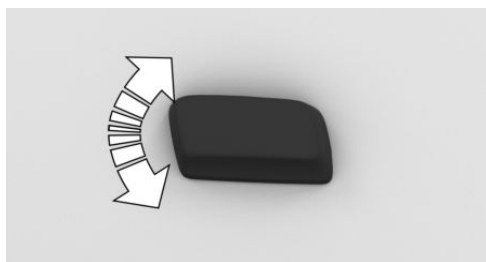

Basculer le commutateur vers le haut ou vers le bas.

## Inclinaison du dossier

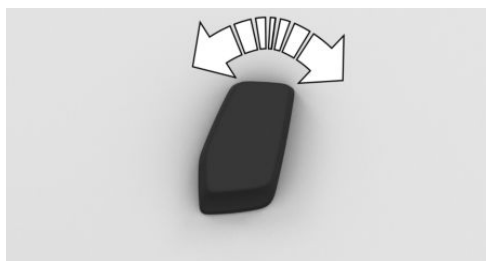

Basculer le commutateur vers l'avant ou vers l'arrière.

## Calibrage des sièges avant

### Généralités

Un message Check-Control est affiché sur l'écran de contrôle dès que le réglage électrique du siège ne fonctionne plus correctement. Les sièges avant doivent être calibrés pour rétablir la précision du réglage électrique.

## Consigne de sécurité

### AVERTISSEMENT

Il existe un risque de coincement lors du déplacement des sièges. Il y a un risque de blessures ou de dommages matériels. Avant le réglage, s'assurer que la zone de déplacement du siège est libre.

## Calibrer le siège avant

1. Pousser le bouton de réglage longitudinal vers l'avant en le maintenant jusqu'à ce que le siège s'arrête.
2. Pousser le bouton à nouveau vers l'avant en le maintenant jusqu'à ce que le siège s'arrête.
3. Régler la position d'assise souhaitée à nouveau.

Le calibrage est terminé dès que le message affiché sur l'écran de contrôle disparaît. Recommencer le calibrage si le message reste actif.

Si le message ne disparaît pas après plusieurs procédures de calibrage, faites contrôler le système par un Réparateur Agréé du constructeur, un autre réparateur qualifié ou un atelier spécialisé.

## Longueur d'assise

### Siège sport

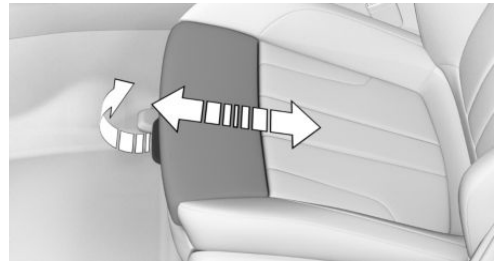

Tirer sur la manette à l'avant du siège et pousser le repose-cuisses vers l'avant ou vers l'arrière.

## Soutien lombaire

### Principe

La courbure du dossier peut être modifiée de telle sorte que la colonne lombaire, la lordose, soit soutenue. Le soutien du haut du bassin et de la colonne vertébrale garantit une position assise verticale.

### Réglage



- ▶ Appuyer sur la touche avant/arrière :  
La courbure est renforcée/atténuée.
- ▶ Actionner la touche vers le haut/le bas :  
La courbure est déplacée vers le haut/vers le bas.

### Limite de fonctionnement

À très haute ou très basse température, il peut être impossible de régler le soutien lombaire.

## Largeur du dossier

### Principe

Une adaptation de la largeur du dossier permet d'améliorer le soutien latéral dans les virages.

### Généralités

Le réglage des joues latérales modifie la largeur du dossier.

### Réglage



- ▶ Appuyer sur la touche avant : Réduction de la largeur du dossier.
- ▶ Appuyer sur la touche arrière : Augmentation de la largeur du dossier.

### Limite de fonctionnement

À très haute ou très basse température, il peut être impossible de régler la largeur du dossier.

## Ceintures de sécurité

### Généralités

Pour assurer la sécurité des passagers, le véhicule est équipé de cinq ceintures de sécurité. Les ceintures de sécurité ne peuvent toutefois offrir la protection prévue que si elles sont utilisées correctement.

Boucler les ceintures de sécurité sur tous les sièges occupés avant chaque départ. Les airbags doivent être considérés comme une protection supplémentaire, en plus des ceintures de sécurité. Les airbags ne remplacent pas les ceintures de sécurité.

Tous les points d'ancrage des ceintures sont conçus afin d'offrir le meilleur effet protecteur possible des ceintures de sécurité lorsque cel-

les-ci sont correctement utilisées et les sièges sont correctement réglés. Remarques pour une assise sûre, voir page 126.

Les deux boucles de ceinture extérieures des sièges arrière sont destinées aux passagers assis à droite et à gauche.

La boucle de ceinture intérieure des sièges arrière est destinée au passager assis au milieu.

### Consignes de sécurité

#### AVERTISSEMENT

Si une même ceinture de sécurité sert à attacher plus d'une personne, sa fonction de protection n'est plus garantie. Il y a risque de blessures ou danger de mort. N'attacher qu'une seule personne par ceinture de sécurité. Ne pas prendre les nourrissons ou les enfants sur les genoux, mais les transporter et les attacher dans des systèmes de retenue pour enfants prévus à cet effet.

#### AVERTISSEMENT

La protection offerte par les ceintures de sécurité peut être limitée, voire inexistante, si elles ne sont pas bouclées correctement. Une ceinture de sécurité mal positionnée peut provoquer des blessures supplémentaires, par exemple en cas d'accident, de freinage ou de manœuvre d'évitement. Il y a risque de blessures ou danger de mort. Veiller à ce que tous les passagers du véhicule bouclent correctement leur ceinture de sécurité.

#### AVERTISSEMENT

Lorsque le dossier de siège arrière n'est pas verrouillé, l'effet de protection de la ceinture de sécurité du milieu n'est pas assuré. Il y a risque de blessures ou danger de mort. Verrouiller le dossier de siège arrière le plus

large si la ceinture de sécurité du milieu est utilisée.

### **AVERTISSEMENT**

La protection offerte par les ceintures de sécurité peut être limitée, voire inexistante, dans les situations suivantes :

- ▷ Les ceintures de sécurité ou les boucles sont endommagées, encrassées ou altérées d'une autre manière.
- ▷ Les rétracteurs de ceinture ou les mécanismes d'enroulement ont été modifiés.

Lors d'un accident, les ceintures de sécurité peuvent être endommagées de manière invisible. Il y a risque de blessures ou danger de mort. Ne pas modifier les ceintures de sécurité, les boucles, les rétracteurs, les enrouleurs et les points d'ancrage et les maintenir propres. Après un accident, faire contrôler les ceintures de sécurité par un pRéparateur Agréé du constructeur, un autre Réparateur Agréé qualifié ou un atelier spécialisé.

## Utilisation correcte des ceintures de sécurité

- ▷ Faire passer la ceinture de sécurité sur le bassin et l'épaule sans la vriller, en veillant à ce qu'elle soit bien tendue et le plus près possible du corps.
- ▷ Faire passer la ceinture de sécurité le plus bas possible sur les hanches. La ceinture de sécurité ne doit pas appuyer sur le ventre.
- ▷ Ne pas faire frotter la ceinture de sécurité sur des arêtes vives, ne pas la passer ni la coincer sur des objets durs ou fragiles.
- ▷ Éviter les vêtements trop amples.
- ▷ Retendre fréquemment la ceinture de sécurité vers le haut au niveau du buste.

## Bouclage de la ceinture de sécurité

1. Lors du bouclage, faire passer lentement la ceinture sur l'épaule et le bassin.
2. Insérer la languette dans la boucle de ceinture. La boucle de ceinture doit s'enclencher de façon audible.

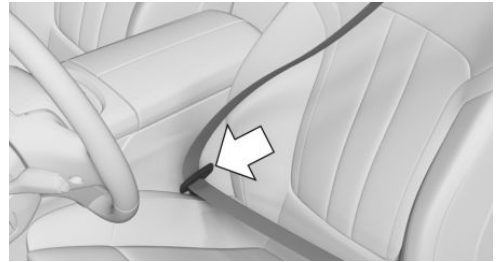

Lorsque la ceinture de sécurité est bouclée, la sangle des ceintures conducteur et passager avant sont tendues automatiquement une fois après le démarrage.

## Débouclage de la ceinture de sécurité

1. Maintenir la ceinture de sécurité.
2. Appuyer sur la touche rouge de la boucle de ceinture.
3. Accompagner la ceinture de sécurité vers l'enrouleur.

## Alerte d'oubli de ceinture pour le siège du conducteur et du passager avant

### Généralités

L'alerte d'oubli de ceinture est activée quand la ceinture de sécurité côté conducteur n'est pas attachée.

Sur certains véhicules spécifiques au pays concerné, l'alerte d'oubli de ceinture est également activée si la ceinture de sécurité du passager avant n'est pas attachée ou si des objets se trouvent sur ce siège.

L'alerte d'oubli de ceinture est également activée si une ceinture de sécurité est enlevée pendant la conduite.

### Affichage sur le combiné d'instruments



Un message Check-Control s'affiche. Contrôler si la ceinture de sécurité est bien attachée.

## Alerte d'oubli de ceinture pour les sièges arrières

### Généralités

L'alerte d'oubli de ceinture est activée automatiquement à chaque démarrage du moteur.

L'alerte d'oubli de ceinture est également activée si une ceinture de sécurité de l'un des sièges arrière est enlevée pendant la conduite.

### Affichage sur le combiné d'instruments

Les témoins s'allument sur le combiné d'instruments après le démarrage du moteur.

Les affichages peuvent varier en fonction de l'équipement et de la version de pays.

Symbole	Description
	Vert : la ceinture de sécurité du siège arrière correspondant est bouclée.
	Rouge : la ceinture de sécurité du siège arrière correspondant n'est pas bouclée.
	
	



Vert : la ceinture de sécurité du siège arrière correspondant est bouclée.



Rouge : la ceinture de sécurité du siège arrière correspondant n'est pas bouclée.



## Fonction de sécurité

Dans les situations de conduite critiques, par exemple lors d'un freinage totale, les ceintures

de sécurité avant sont automatiquement prétendues.

Une fois la situation de conduite surmontée sans qu'un accident soit survenu, les ceintures se détendent de nouveau.

Si la ceinture de sécurité ne se détend pas automatiquement, s'arrêter et la déboucler avec le bouton rouge situé dans la boucle. Boucler de nouveau la ceinture de sécurité avant de reprendre le trajet.

## Appuie-têtes avant

### Consignes de sécurité

#### AVERTISSEMENT

Le manque de protection dû à l'absence ou au réglage incorrect des appuie-tête peut entraîner des blessures à la tête ou à la nuque. Il y a risque de blessures.

- ▷ Avant le départ, monter les appuie-tête manquants sur les sièges occupés.
- ▷ Dans la mesure du possible, régler l'appuie-tête de manière à ce que le milieu de l'appuie-tête soutienne l'arrière de la tête à hauteur des yeux.
- ▷ Régler la distance de façon à ce que l'appuie-tête soit le plus près possible de l'arrière de la tête. Le cas échéant, régler la distance en inclinant le dossier.

#### AVERTISSEMENT

Des parties du corps peuvent être coincées lors du déplacement de l'appuie-tête. Il y a risque de blessures. Veiller à ce que la zone de déplacement de l'appuie-tête soit libre lors de son déplacement.

**⚠ AVERTISSEMENT**

Des objets placés au niveau de l'appuie-tête réduisent la protection apportée à la tête et à la nuque. Il y a risque de blessures.

- ▷ Ne pas utiliser de housses de siège ou d'appuie-tête.
- ▷ Ne pas suspendre d'objets, par exemple des cintres, directement aux appuie-tête.
- ▷ Utiliser uniquement des accessoires considérés comme sûrs pour être fixés aux appuie-tête.
- ▷ Ne pas utiliser d'accessoires, tels que des coussins, pendant le trajet.

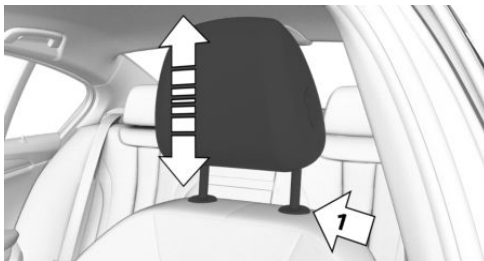
**Réglage de la hauteur**

- ▷ Vers le bas : appuyer sur la touche, flèche 1, et pousser l'appuie-tête vers le bas.
- ▷ Vers le haut : pousser l'appuie-tête vers le haut.

Après avoir réglé la hauteur, s'assurer que l'appuie-tête s'enclenche correctement.

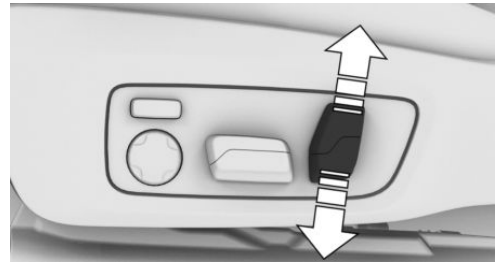
**Réglage de la hauteur : siège advanced M**

Presser le commutateur vers le haut ou vers le bas.

**Réglage de la distance**

- ▷ Vers l'arrière : appuyer sur la touche et pousser l'appuie-tête vers l'arrière.
  - ▷ Vers l'avant : tirer l'appuie-tête vers l'avant.
- Après le réglage de la distance, s'assurer que l'appuie-tête s'enclenche correctement.

**Réglage de la distance : siège sport M**

La distance jusqu'à l'arrière de la tête peut être réglée en inclinant le dossier.

Régler la distance de façon à ce que l'appuie-tête soit le plus près possible de l'arrière de la tête.

## Démontage

Démonter l'appuie-tête uniquement si personne ne prend place sur le siège correspondant.

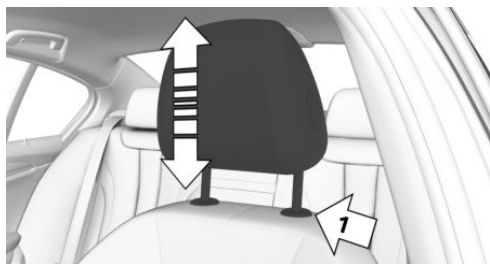

1. Remonter l'appuie-tête jusqu'à la résistance.
2. Appuyer sur la touche, flèche 1, et extraire complètement l'appuie-tête.

## Dépose : siège sport M

Les appuie-têtes ne peuvent pas être déposés.

## Montage

Pour poser les appuie-têtes, procéder dans l'ordre inverse.

## Appuie-têtes arrière

### Consignes de sécurité

#### **⚠ AVERTISSEMENT**

Le manque de protection dû à l'absence ou au réglage incorrect des appuie-tête peut entraîner des blessures à la tête ou à la nuque. Il y a un risque de blessures.

- ▷ Avant le départ, monter les appuie-tête manquants sur les sièges occupés.
- ▷ Dans la mesure du possible, régler l'appuie-tête de manière à ce que le milieu de l'appuie-tête soutienne l'arrière de la tête à hauteur des yeux.
- ▷ Régler la distance de façon à ce que l'appuie-tête soit le plus près possible de l'arrière de la tête. Le cas échéant, régler la distance en inclinant le dossier.

#### **⚠ AVERTISSEMENT**

Des parties du corps peuvent être coincées lors du déplacement de l'appuie-tête. Il y a un risque de blessures. Veiller à ce que la zone de déplacement de l'appuie-tête soit libre lors de son déplacement.

#### **⚠ AVERTISSEMENT**

Des objets placés au niveau de l'appuie-tête réduisent la protection apportée à la tête et à la nuque. Il y a un risque de blessures.

- ▷ Ne pas utiliser de housses de siège ou d'appuie-tête.
- ▷ Ne pas suspendre d'objets, par exemple des cintres, directement aux appuie-tête.
- ▷ Utiliser uniquement des accessoires considérés comme sûrs pour être fixés aux appuie-tête.
- ▷ Ne pas utiliser d'accessoires, tels que des coussins, pendant le trajet.

## Basculer l'appuie-tête central

Pour améliorer la visibilité vers l'arrière, l'appuie-tête du milieu peut être basculé vers l'arrière. Basculer l'appuie-tête vers l'arrière uniquement si personne ne prend place sur le siège du milieu.

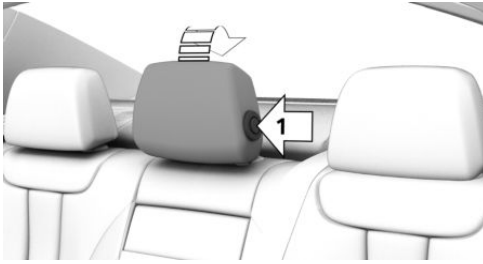

- ▶ Vers l'arrière : appuyer sur la touche, flèche 1, et rabattre l'appuie-tête vers l'arrière.
- ▶ Vers l'avant : rabattre l'appuie-tête vers l'avant jusqu'en butée. Veiller à ce que l'appuie-tête s'enclenche correctement.

## Réglage de la hauteur

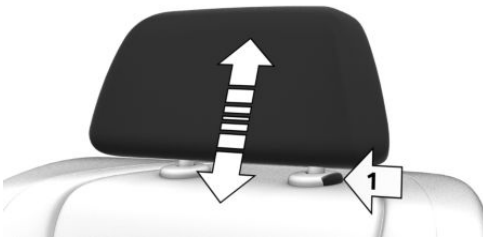

Les appuie-têtes extérieurs peuvent être réglés en hauteur.

- ▶ Vers le bas : appuyer sur la touche, flèche 1, et pousser l'appuie-tête vers le bas.
- ▶ Vers le haut : pousser l'appuie-tête vers le haut.

Après avoir réglé la hauteur, s'assurer que l'appuie-tête s'enclenche correctement.

## Dépose

Démonter l'appuie-tête uniquement si personne ne prend place sur le siège correspondant.

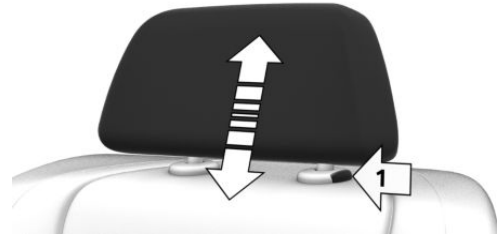

1. Rabattre le dossier du siège arrière correspondant.  
Agrandissement du compartiment à bagages, voir page 349.
2. Remonter l'appuie-tête jusqu'à la résistance.
3. Appuyer sur la touche, flèche 1, et extraire complètement l'appuie-tête.

## Montage

Pour poser les appuie-têtes, procéder dans l'ordre inverse.

Après le montage, s'assurer que l'appuie-tête s'enclenche correctement.

## Rétroviseurs extérieurs

### Généralités

Le réglage des rétroviseurs est mémorisé pour le profil de conducteur actuellement utilisé. Lorsqu'un profil conducteur est sélectionné, la position mémorisée est automatiquement réglée.

La position actuelle des rétroviseurs extérieurs peut être mémorisée avec la fonction mémoire.

## Consigne de sécurité

### AVERTISSEMENT

Les objets visibles dans le rétroviseur sont plus proches qu'ils ne le paraissent. Vous risquez de mal estimer la distance avec les usagers qui suivent, par exemple lors des changements de voie. Il y a risque d'accident. Estimer la distance par rapport aux usagers qui se trouvent derrière en regardant par-dessus son épaule.

## Aperçu



- 1 Réglage
- 2 Sélection du rétroviseur, commande automatique d'orientation vers la bordure de trottoir
- 3 Rabattement et déploiement

## Réglage des rétroviseurs extérieurs

-  Appuyer sur la touche.
- Le rétroviseur sélectionné se déplace de manière analogue à la touche.

## Sélection du rétroviseur

-  Passage à l'autre rétroviseur :
- Pousser le commutateur.

## Dysfonctionnement

En cas de défaut électrique, régler le rétroviseur en appuyant sur les bords du verre.

## Rabattement et déploiement

### REMARQUE

En raison de sa largeur, le véhicule peut être endommagé dans les stations de lavage. Il y a un risque de dommages matériels. Avant le lavage, rabattre les rétroviseurs à la main ou avec la touche.

-  Appuyer sur la touche.

Un rabattement est possible jusqu'à une vitesse d'environ 20 km/h.

Le rabattement et le déploiement des rétroviseurs est utile dans les cas suivants :

- ▷ Dans les stations de lavage.
- ▷ Dans les rues étroites.

Des rétroviseurs rabattus se déploient automatiquement à une vitesse d'environ 40 km/h.

## Chauffage automatique

Les deux rétroviseurs extérieurs sont automatiquement chauffés en cas de besoin et dès que le véhicule est en état de marche.

## Commutation jour/nuit automatique

Le rétroviseur extérieur côté conducteur s'assombrit automatiquement. La commutation est commandée par des cellules photoélectriques logées dans le rétroviseur intérieur.

## Comm. autom. orient. vers bord. trottoir

### Principe

Lorsque la marche arrière est engagée, le rétroviseur extérieur côté passager avant est basculé vers le bas. Cela permet de mieux voir

la bordure du trottoir ou les autres obstacles situés au niveau du sol, notamment lors des manœuvres de stationnement.

### Activation

-  Pousser le commutateur en position Rétroiseur du côté conducteur.
- Placer le levier sélecteur en position R.

Si la prise de remorque est occupée, la commande automatique d'orientation vers la bordure de trottoir est désactivée.

### Désactivation

Pousser le commutateur en position Rétroiseur extérieur côté passager avant.

## Rétroiseur intérieur à commutation jour/nuit manuelle

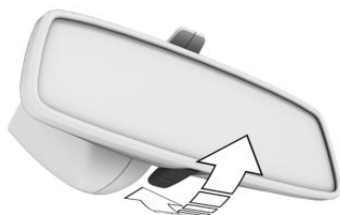

Pour réduire l'éblouissement par le rétroviseur intérieur, basculer le levier vers l'avant.

## Rétroiseur intérieur, commutation jour/nuit automatique

### Généralités

Le rétroviseur intérieur s'assombrit automatiquement.

La commutation est commandée par des cellules photoélectriques :

- ▷ Dans le verre du rétroviseur.
- ▷ Au dos du rétroviseur.

### Aperçu

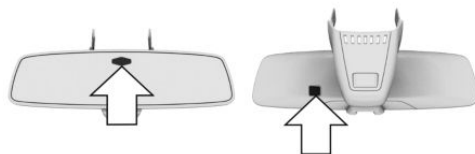

### Conditions de fonctionnement

- ▷ Veiller à ce que les cellules photoélectriques soient toujours propres.
- ▷ Ne pas masquer la zone située entre le rétroviseur intérieur et le pare-brise.

## Volant

### Consigne de sécurité

#### **AVERTISSEMENT**

En cas de réglage du volant pendant le trajet, ce dernier peut se déplacer de manière inattendue. Le véhicule peut échapper à tout contrôle. Il y a risque d'accident. Régler le volant uniquement lorsque le véhicule est à l'arrêt.

## Réglage manuel du volant

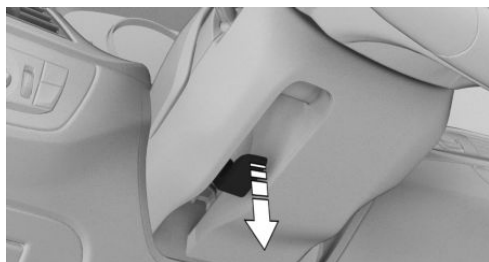

1. Abaisser complètement le levier.
2. Adapter le réglage longitudinal et en hauteur du volant à la position du siège en le tenant à deux mains.
3. Relever le levier.

## Volant chauffant

### Aperçu



Touche du volant chauffant

### Activation et désactivation



Appuyer sur la touche.

Un message Check-Control s'affiche.

En cas de poursuite du trajet dans un délai d'environ 15 minutes après une pause, le volant chauffant s'active automatiquement si la fonction était activée à la fin du dernier trajet.

## Fonction Memory

### Principe

La fonction Memory permet de mémoriser les réglages suivants et de les activer si nécessaire :

- ▷ Position de siège.
- ▷ Position des rétroviseurs extérieurs.
- ▷ Hauteur de l'affichage tête haute.

### Généralités

Il est possible d'affecter deux emplacements de mémoire avec différents réglages à chaque profil de conducteur.

Les réglages suivants ne sont pas mémorisés :

- ▷ Largeur de dossier.
- ▷ Soutien lombaire.

### Consignes de sécurité

#### **AVERTISSEMENT**

L'utilisation de la fonction Memory pendant la conduite peut entraîner des mouvements de siège ou de volant inattendus. Le véhicule peut échapper à tout contrôle. Il y a risque d'accident. Ouvrir la fonction Memory uniquement à l'arrêt.

#### **AVERTISSEMENT**

Il existe un risque de coincement lors du déplacement des sièges. Il y a un risque de blessures ou de dommages matériels. Avant le réglage, s'assurer que la zone de déplacement du siège est libre.

## Aperçu



Les touches Memory se trouvent sur la porte avant.

## Mémorisation

1. Régler la position souhaitée.
2.  Appuyer sur la touche. L'inscription dans la touche s'allume.
3. Actionner la touche souhaitée 1 ou 2 jusqu'à ce que l'inscription s'allume. Un signal retentit.

## Appel

Appuyer sur la touche souhaitée 1 ou 2.

La position mémorisée est demandée.

Le processus est interrompu dès que l'un des commutateurs de réglage de siège est actionné ou que l'une des touches mémoire est de nouveau utilisée.

Le réglage de la position de siège côté conducteur est annulé peu après le départ.

## Chauffage de siège

### Aperçu

#### À l'avant

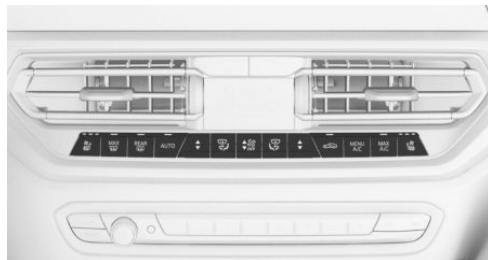

Chauffage de siège

#### À l'arrière



Chauffage de siège

## Mise en marche



Pour chaque niveau de température, appuyer une fois sur la touche.

Trois LED allumées représentent la température la plus élevée.

Si le mode ECO PRO est activé, la puissance du chauffage est réduite.

Plus d'informations :

ECO PRO, voir page [368](#).

## Arrêt



Maintenir la touche enfoncée jusqu'à ce que les LED s'éteignent.

## Répartition du chauffage sur un siège

Le chauffage de l'assise de siège et du dossier peut être réparti de différentes manières.

1. « CAR »
2. « Réglages »
3. « Confort de climatisation »
4. Sélectionner l'option de menu souhaitée.
5. Sélectionner le siège souhaité.
6. Appuyer sur le sélecteur et le tourner pour régler la répartition du chauffage.

## Ventilation de siège active

### Principe

Les ventilateurs intégrés dans les assises et les dossiers garantissent la bonne climatisation des sièges.

### Aperçu



Ventilation de siège active



## Activation de la ventilation active de siège



Pour chaque degré de ventilation, appuyer une fois sur la touche.

Au degré maximal, trois LED sont allumées.

Peu de temps après, le système passe automatiquement au niveau inférieur.

## Désactivation de la ventilation active de siège



Maintenir la touche enfoncée jusqu'à ce que les LED s'éteignent.

## Règles climatisation

### Principe

Selon l'équipement, certaines fonctions de chauffage et de climatisation peuvent s'activer automatiquement en fonction de la température extérieure.

### Généralités

iDrive permet de régler une valeur de température extérieure à partir de laquelle les fonctions doivent être activées automatiquement.

Les fonctions s'activent lorsque la température extérieure dépasse ou n'atteint pas la température réglée au cours des premières minutes suivant la mise en marche. Dès que les réglages ont été modifiés, le système compare de nouveau les données.

Selon l'équipement, les fonctions suivantes peuvent être activées automatiquement :

- ▷ Chauffage de siège.
- ▷ Volant chauffant.
- ▷ Ventilation de siège.

Si après une pause, le véhicule poursuit son trajet dans un délai d'environ 15 minutes, les fonctions sont activées automatiquement sur les derniers niveaux qui ont été réglés.

## Conditions de fonctionnement

L'état de marche est activé.

### Activation et désactivation

1. « CAR »
2. « Réglages »
3. « Confort de climatisation »
4. Si nécessaire, « Automatiser les habitudes »
5. Sélectionner la fonction désirée.
6. Activer la règle souhaitée.
7. Le cas échéant, régler un niveau.

# Transport d'enfants en toute sécurité

## Équipement du véhicule

Ce chapitre comprend tous les équipements de série, spécifiques à un pays et en option, proposés pour cette série de modèles. Par conséquent, les fonctions et les équipements décrits ici ne sont pas tous disponibles dans le véhicule, par exemple en raison des équipements optionnels choisis ou de la version de pays. Ceci s'applique également aux fonctions et systèmes de sécurité. L'utilisation des fonctions et systèmes correspondants implique le respect des lois et des règlements en vigueur.

## Transport des enfants à la bonne place

### Consignes de sécurité

#### AVERTISSEMENT

Des enfants ou des animaux laissés sans surveillance peuvent mettre le véhicule en mouvement et se mettre en danger ou mettre en danger les autres usagers, par exemple en effectuant les actions suivantes :

- ▷ Actionnement du bouton Start/Stop.
- ▷ Desserrage du frein de stationnement.
- ▷ Ouverture et fermeture des portes ou des vitres.
- ▷ Enclenchement du levier sélecteur en position N.
- ▷ Utilisation d'équipements du véhicule.

Il y a risque d'accident ou de blessures. Ne pas laisser des enfants ni des animaux sans surveillance dans le véhicule. Emporter la clé du véhicule avec soi et verrouiller le véhicule en le quittant.

#### AVERTISSEMENT

Un véhicule surchauffé peut s'avérer fatal pour les personnes, en particulier les enfants ou les animaux qui s'y trouvent. Il y a risque de blessures ou danger de mort. Ne laisser personne sans surveillance dans le véhicule, notamment des enfants ou des animaux.

#### AVERTISSEMENT

Les systèmes de retenue pour enfants et leurs pièces peuvent fortement chauffer sous l'effet du rayonnement solaire. Des personnes risquent de se brûler sur les pièces chaudes. Il y a risque de blessures. Ne pas exposer le système de retenue pour enfant au rayonnement direct du soleil ou le couvrir si nécessaire. Si nécessaire, laisser refroidir le système de retenue pour enfant avant d'y installer un enfant. Ne pas laisser des enfants sans surveillance dans le véhicule.

## Transport des enfants sur les sièges arrière

### Généralités

L'étude des accidents montre que la place la plus sûre pour un enfant est à l'arrière.

Les enfants âgés de moins de 12 ans ou mesurant moins de 150 cm doivent, si possible, être transportés uniquement sur un siège arrière dans des systèmes de retenue pour enfant prévus pour leur âge, leur poids et leur taille. Attacher les enfants de plus de 12 ans avec une ceinture de sécurité dès que le système de retenue pour enfant ne convient plus en raison de leur âge, de leur poids ou de leur taille.

## Consigne de sécurité

### **AVERTISSEMENT**

Les enfants mesurant moins de 150 cm peuvent pas fermer correctement la ceinture de sécurité sans système de retenue pour enfant supplémentaire. La protection offerte par les ceintures de sécurité peut être limitée, voire inexistante, si elles ne sont pas bouclées correctement. Une ceinture de sécurité mal positionnée peut provoquer des blessures supplémentaires, par exemple en cas d'accident, de freinage ou de manœuvre d'évitement. Il y a risque de blessures ou danger de mort. Sécurisez les enfants mesurant moins de 150 cm au moyen d'un système de retenue pour enfants approprié.

## Transport d'un enfant sur le siège passager avant

### Généralités

Lors de l'utilisation d'un système de retenue pour enfant dos à la route sur le siège passager avant, s'assurer que l'airbag passager avant est désactivé. L'airbag passager avant ne peut être désactivé qu'à l'aide du commutateur à clé correspondant. S'il n'est pas possible de désactiver l'airbag passager avant, ne pas transporter d'enfant sur le siège passager avant dans des systèmes de retenue pour enfant dos à la route.

Plus d'informations :

Commutateur à clé pour airbag passager avant, voir page [207](#).

## Consigne de sécurité

### **DANGER**

S'ils sont activés, les airbags du passager avant peuvent, lors de leur déclenchement, blesser mortellement un enfant assis dos à la route dans un système de retenue pour enfant. Il y a danger de mort. S'assurer que les airbags passagers avant sont désactivés et que le témoin de contrôle « PASSENGER AIRBAG OFF » est allumé.

## Montage de systèmes de retenue pour enfants

### Généralités

Lors de la sélection, du montage et de l'utilisation de systèmes de retenue pour enfant, respecter les informations et les consignes d'utilisation et de sécurité du fabricant du système de retenue pour enfant.

## Consignes de sécurité

### **AVERTISSEMENT**

La protection offerte peut être limitée, voire inexistante, si les systèmes de retenue ou leurs systèmes de fixation sont endommagés ou ont été sollicités lors d'un accident. Un enfant ne pourra pas être suffisamment retenu, par exemple en cas d'accident, de freinage ou de manœuvre d'évitement. Il y a risque de blessures ou danger de mort.

Ne plus utiliser les systèmes de retenue pour enfants endommagés ou sollicités lors d'un accident.

Faire contrôler et remplacer les systèmes de fixation endommagés ou sollicités lors d'un accident par un Réparateur Agréé du constructeur, un autre Réparateur agréé qualifié ou un atelier spécialisé.

**⚠ AVERTISSEMENT**

Si le siège du véhicule n'est pas réglé correctement ou si le siège enfant est mal monté, la stabilité du système de retenue pour enfant est limitée, voire inexistante. Il y a risque de blessures ou danger de mort. Veiller à ce que le système de retenue pour enfant repose fermement contre le dossier du siège. Adapter l'inclinaison du dossier de tous les sièges concernés et régler correctement les sièges. Veiller à ce que les sièges et leurs dossiers soient correctement enclenchés ou verrouillés. Si possible et si nécessaire, adapter la hauteur des appuie-tête ou les retirer.

**Sur le siège passager avant**

**Désactivation de l'airbag**

**⚠ DANGER**

S'ils sont activés, les airbags du passager avant peuvent, lors de leur déclenchement, blesser mortellement un enfant assis dos à la route dans un système de retenue pour enfant. Il y a danger de mort. S'assurer que les airbags passagers avant sont désactivés et que le témoin de contrôle « PASSENGER AIRBAG OFF » est allumé.

Avant d'utiliser un système de retenue pour enfant dos à la route sur le siège passager avant, s'assurer que l'airbag passager avant est désactivé. Si l'airbag ne peut pas être désactivé, ne pas installer de système de retenue pour enfant dos à la route.

Plus d'informations :

Commutateur à clé pour airbag passager avant, voir page 207.

**Systèmes de retenue pour enfants dos à la route**

**⚠ DANGER**

S'ils sont activés, les airbags du passager avant peuvent, lors de leur déclenchement, blesser mortellement un enfant assis dos à la route dans un système de retenue pour enfant. Il y a danger de mort. S'assurer que les airbags passagers avant sont désactivés et que le témoin de contrôle « PASSENGER AIRBAG OFF » est allumé.



Observer les indications qui figurent sur le pare-soleil côté passager.

Ne jamais utiliser de système de retenue pour enfant dos à la route sur un siège dont l'airbag frontal est activé ; l'enfant risque d'être tué ou gravement blessé.

**Position et hauteur d'assise**

Après le montage d'un système universel de retenue pour enfant, reculer et relever au maximum le siège passager avant. Cette position et hauteur de siège assure la meilleure trajectoire possible de la ceinture de sécurité et une protection maximale en cas d'accident.

Si le point de fixation supérieur de la ceinture de sécurité se trouve devant le guide-ceinture du siège enfant, avancer le siège du passager avant avec précaution jusqu'à obtenir la meil-

leure trajectoire de ceinture de sécurité possible.

## Largeur du dossier

Avec largeur de dossier réglable : avant de monter un système de retenue pour enfant sur le siège du passager avant, régler la largeur maximale du dossier. Ne plus modifier la largeur de dossier et ne plus activer la position de mémoire.

## Fixation de siège enfant ISOFIX

### Généralités

Lors de la sélection, du montage et de l'utilisation de fixations ISOFIX pour sièges enfants, respecter les informations et les consignes d'utilisation et de sécurité du fabricant du système de retenue pour enfant.

### Fixations ISOFIX pour sièges enfants adaptées

Seuls certaines fixations ISOFIX pour sièges enfants peuvent être utilisées sur les sièges appropriés. La classe et la catégorie de taille correspondantes sont indiquées par une lettre ou un code ISO sur une plaque apposée sur le siège enfant.

Plus d'informations :

Sièges adaptés à l'installation de systèmes de retenue pour enfants, voir page 148.

### Fixations pour les ancrages ISOFIX inférieurs

### Généralités

Lors de la fixation des systèmes de retenue pour enfants avec ceinture intégrée aux ancrages ISOFIX inférieurs, tenir compte des points suivants :

Ne pas dépasser le poids total de l'enfant et du système de retenue pour enfant de 33 kg.

## Consignes de sécurité

### AVERTISSEMENT

La protection offerte par le système de retenue pour enfant est limitée si les ancrages inférieurs ne sont pas enclenchés correctement. Il y a risque de blessures ou danger de mort. Veiller à ce que les ancrages inférieurs soient correctement enclenchés et à ce que le système de retenue pour enfant repose fermement contre le dossier du siège.

### AVERTISSEMENT

Les supports des ancrages inférieurs et les points de fixation des systèmes de retenue pour enfant sont conçus uniquement pour fixer les systèmes de retenue pour enfant. Si d'autres objets sont fixés, les prises ou points de fixation peuvent être endommagés. Il y a un risque de blessures ou de dommages matériels. Fixer uniquement des systèmes de retenue pour enfants aux supports des ancrages inférieurs et aux points de fixation correspondants.

## Position

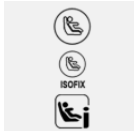
Symbole	Signification
	Le symbole correspondant indique les fixations pour les ancrages ISOFIX inférieurs.

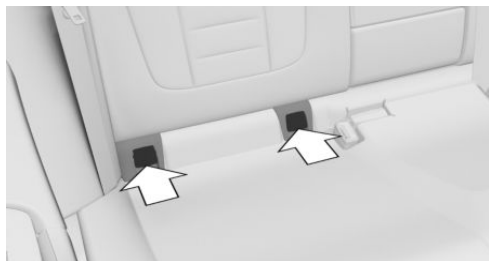

Les fixations pour les ancrages ISOFIX inférieurs se trouvent derrière les caches indiqués.



Les caches se rabattent automatiquement vers l'arrière lors de l'insertion des ancrages d'un système de retenue pour enfant.

### Avant le montage de fixations ISOFIX pour sièges enfants

Écarter la ceinture de sécurité de la zone de la fixation de siège enfant.

### Montage de fixations ISOFIX pour sièges enfants

1. Monter le système de retenue pour enfants, voir la notice du fabricant.
2. Veiller à ce que les deux ancrages ISOFIX soient correctement enclenchés.

### Systèmes de retenue pour enfants i-Size

#### Généralités

i-Size est une réglementation d'homologation pour systèmes de retenue pour enfants.

#### Symbole Signification



Si ce symbole est visible dans le véhicule, cela signifie que le véhicule a été homologué conformément à i-Size. Le symbole indique les points de fixation pour les ancrages inférieurs du système. Les ancrages inférieurs sont conformes aux normes européennes i-Size.



Le symbole correspondant indique le point de fixation pour la sangle de retenue supérieure.

## Points de fixation pour la sangle de retenue supérieure

### Consignes de sécurité

#### AVERTISSEMENT

Une utilisation incorrecte de la sangle de retenue supérieure du système de retenue pour enfant réduit la protection apportée par le système. Il y a risque de blessures. Veiller à ce que la sangle de retenue supérieure ne passe pas sur des arêtes vives et à ce qu'elle soit amenée sans torsion jusqu'au point de fixation supérieur.

#### AVERTISSEMENT

La protection offerte par le système de retenue pour enfant peut être limitée, voire inexistante, si le dossier du siège arrière n'est pas verrouillé. Dans certaines situations, par exemple en cas de freinage ou d'accident, le dossier du siège arrière peut basculer vers

l'avant. Il y a risque de blessures ou danger de mort. Veiller à ce que les dossiers de siège arrière soient verrouillés.

### **AVERTISSEMENT**

Les supports des ancrages inférieurs et les points de fixation des systèmes de retenue pour enfant sont conçus uniquement pour fixer les systèmes de retenue pour enfant. Si d'autres objets sont fixés, les prises ou points de fixation peuvent être endommagés. Il y a un risque de blessures ou de dommages matériels. Fixer uniquement des systèmes de retenue pour enfants aux supports des ancrages inférieurs et aux points de fixation correspondants.

## Points de fixation

Symbole	Signification
	Le symbole correspondant indique le point de fixation pour la sangle de retenue supérieure.
	



TOP TETHER

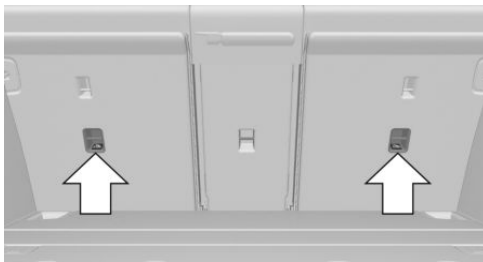

Selon la version d'équipement, deux ou trois points de fixation sont prévus pour la sangle à

tendeur supérieure des fixations ISOFIX pour sièges enfants.

## Guidage de la sangle de retenue

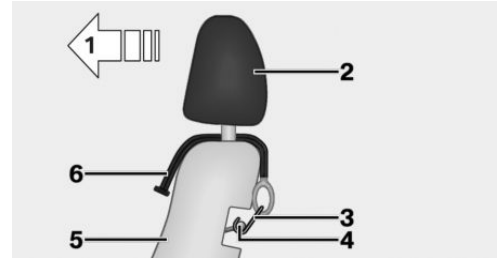

- 1 Sens de la marche
- 2 Appuie-tête
- 3 Crochet de la sangle de retenue supérieure
- 4 Point de fixation
- 5 Dossier du siège
- 6 Sangle de retenue supérieure

## Accrochage de la sangle de retenue supérieure au point de fixation

1. Remonter l'appuie-tête le cas échéant.
2. Faire passer la sangle de retenue supérieure entre les fixations de l'appuie-tête, ou de chaque côté, jusqu'au point de fixation.
3. Le cas échéant, passer la sangle de retenue entre le dossier et le cache-bagages.
4. Accrocher le crochet de sangle de retenue au point de fixation.
5. Tirer la sangle de retenue vers le bas pour la tendre.

# Sièges adaptés à l'installation de systèmes de retenue pour enfants

## Généralités

Les dispositions légales qui déterminent les sièges enfant à utiliser en fonction de l'âge et de la taille peuvent varier d'un pays à l'autre. Respecter les dispositions légales nationales en vigueur.

De plus amples informations peuvent être obtenues auprès d'un Réparateur Agréé du cons-

tructeur, d'un autre Réparateur Agréé qualifié ou d'un atelier spécialisé.

Pour obtenir des informations détaillées sur l'utilisation de systèmes de retenue pour enfant :

Sièges adaptés aux systèmes universels de retenue pour enfant, voir page 457.

## Sièges et systèmes de retenue pour enfants

La section suivante fournit des informations sur les systèmes de retenue pour enfants appropriés en fonction de l'emplacement dans le véhicule.

Véhicule à direction à gauche, disposition des sièges :

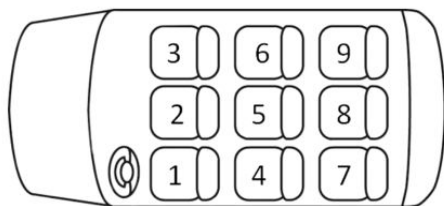

Siège	Airbag pas-sager avant	Fixation				
1						
3 a)	ON siège enfant face à la route uniquement					
	OFF siège enfant dos à la route uniquement					
4, 6 - b)						
					e)	

Siège	Airbag pas-sager avant	Fixation
-------	------------------------	----------

5 – c, d)









a) Adapter le réglage longitudinal du siège du passager avant dans la position la plus haute et la plus reculée possible afin de permettre un positionnement optimal de la ceinture.

b) Si des sièges enfant sont utilisés sur les sièges arrière, adapter si possible et si nécessaire le réglage longitudinal du siège avant et ajuster ou retirer l'appuie-tête du siège arrière.

c) Utiliser les places extérieures uniquement si les boucles de ceinture sont accessibles.

d) La place ne convient pas aux sièges enfant avec pied de soutien.

e) Selon l'équipement ou la version de pays.

Symbole	Signification	Symbole	Signification
	Ne convient pas aux systèmes de retenue pour enfants.		Convient aux fixations ISO-FIX pour sièges enfant.
	Convient aux systèmes de retenue pour enfants de la catégorie « Universel » qui sont autorisés pour cette classe de poids.		Convient aux fixations ISO-FIX pour sièges enfant et i-Size.
	Convient aux systèmes de retenue pour enfants de la catégorie « Semi-Universel » si le véhicule et le siège figurent dans la liste des types de véhicules du fabricant du système.		Convient aux systèmes de retenue pour enfants ISO-FIX avec sangle de retenue supérieure.

## Sièges enfant recommandés

Lors de la sélection, du montage et de l'emploi de systèmes de retenue pour enfants, respecter les indications, ainsi que les consignes d'utilisation et de sécurité du fabricant du système.

Le constructeur du véhicule recommande les systèmes de retenue pour enfants suivants :

- ▶ Maxi-Cosi CabrioFix.
- ▶ Maxi-Cosi EasyFix Base.
- ▶ Römer TRIFIX 2.
- ▶ Römer série KIDFIX.
- ▶ Osann Up.

## Condamnation des portes et des vitres à l'arrière

### Généralités

Dans certains cas, il peut être utile de verrouiller les portes et les vitres arrière, par exemple si des enfants font partie du voyage.

## Portes



Relever le levier de sûreté sur les portes arrière.

La porte correspondante ne peut être ouverte que de l'extérieur.

## Commutateur de sécurité pour les places arrière



Actionner la touche sur la porte conducteur.

Différentes fonctions sont bloquées et ne peuvent plus être commandées à l'arrière.

Plus d'informations :

Commutateur de sécurité, voir page [122](#).

# Conduite

## Équipement du véhicule

Ce chapitre comprend tous les équipements de série, spécifiques à un pays et en option, proposés pour cette série de modèles. Par conséquent, les fonctions et les équipements décrits ici ne sont pas tous disponibles dans le véhicule, par exemple en raison des équipements optionnels choisis ou de la version de pays. Ceci s'applique également aux fonctions et systèmes de sécurité. L'utilisation des fonctions et systèmes correspondants implique le respect des lois et des règlements en vigueur.

## Bouton Start/Stop

### Principe



L'état de marche est activé/désactivé en lors de l'actionnement du bouton Start/Stop.

Boîte Steptronic : l'état de marche est activé si la pédale de

frein est enfoncée lors de l'actionnement du bouton Start/Stop.

Une nouvelle pression sur le bouton Start/Stop désactive l'état de marche et l'état opérationnel est activé.

Plus d'informations :

- ▶ État de marche, voir page 49.
- ▶ État opérationnel, voir page 48.

### Démarrage

1. Activer l'état de marche.
2. Régler la position de commande.
3. Desserrer le frein de stationnement.
4. Démarrage.

## Fonction Start/Stop automatique

### Principe

La fonction Start/Stop automatique permet d'économiser du carburant. Pour cela, le système coupe le moteur à l'arrêt, par exemple dans un embouteillage ou à un feu. L'état de marche reste activé. Quand il faut repartir, le moteur redémarre automatiquement.

Plus d'informations :

Fonction « roue libre », voir page 373.

### Généralités

Après chaque démarrage du moteur avec le bouton Start/Stop, la fonction Start/Stop automatique est en veille. La fonction est activée à partir d'environ 5 km/h.

Le système est automatiquement activé ou désactivé selon le mode de conduite sélectionné.

### Arrêt du moteur

### Conditions de fonctionnement

#### Boîte Steptronic

Le moteur se coupe automatiquement pendant un arrêt dans les conditions suivantes :

- ▶ Manette de sélection dans la position D du sélecteur.
- ▶ Le conducteur laisse le pied sur la pédale de frein pendant l'arrêt du véhicule ou bien le véhicule est immobilisé par la fonction Automatic Hold.
- ▶ La ceinture de sécurité du conducteur est bouclée ou la porte du conducteur est fermée.

## Boîte Steptronic : arrêt manuel du moteur

Si, à l'arrêt du véhicule, le moteur n'a pas été coupé automatiquement, il est possible de le faire manuellement :

- ▷ Appuyer de nouveau très vite sur la pédale de frein à partir de la position actuelle.
- ▷ Mettre le levier sélecteur en position P.

Le moteur est coupé si toutes les conditions de fonctionnement sont réunies.

## Climatiseur lorsque le moteur est à l'arrêt

Quand le moteur est arrêté, le débit d'air du climatiseur est diminué.

## Affichages sur le combiné d'instruments

### Généralités

Combiné d'instruments avec fonctionnalités élargies :

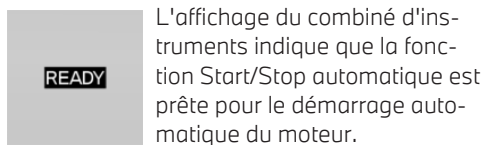

Combiné d'instruments sans fonctionnalités élargies :

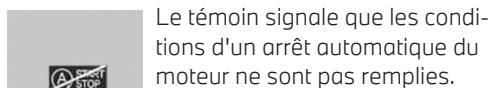
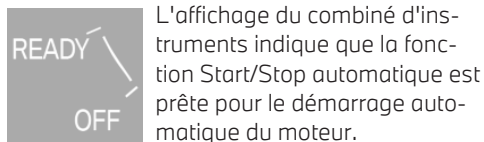

## Temps total du moteur à l'arrêt

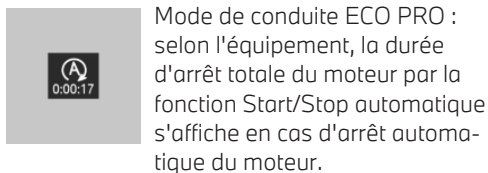

Le temps total peut être réinitialisé à l'aide des données du trajet.

Plus d'informations :

ECO PRO, voir page 368.

## Restrictions de fonctionnement

Le moteur ne se coupe pas automatiquement dans les situations suivantes :

- ▷ Dans les fortes pentes.
- ▷ Lorsque le frein n'est pas actionné assez vigoureusement.
- ▷ Température extérieure élevée et climatiseur automatique en marche.
- ▷ Habitacle pas encore réchauffé ou refroidi comme désiré.
- ▷ En cas de risque de buée sur les vitres quand le climatiseur automatique est allumé.
- ▷ Le moteur ou d'autres pièces n'ont pas encore atteint la température de service.
- ▷ Refroidissement du moteur nécessaire.
- ▷ Fort braquage ou manipulation du volant.
- ▷ Batterie du véhicule fortement déchargée.
- ▷ En altitude.
- ▷ Le capot est déverrouillé.
- ▷ Le contrôle de motricité en descente est activé.
- ▷ L'assistant de stationnement est activé.
- ▷ Circulation en accordéon.
- ▷ Boîte Steptronic : position de la manette de sélection sur N ou R.



- ▷ Après une marche arrière.
- ▷ Utilisation de carburant avec forte teneur en éthanol.

## Démarrage du moteur

### Conditions de fonctionnement

#### Boîte Steptronic

Au démarrage, le moteur est lancé automatiquement dans les conditions suivantes :

- ▷ En relâchant la pédale de frein.
- ▷ Lorsque la fonction Automatic Hold est activée : appuyer sur la pédale d'accélérateur.

#### Démarrage

Après démarrage du moteur, accélérer comme d'habitude.

#### Fonction de sécurité

Quand une des conditions suivantes est remplie, le moteur ne démarre pas automatiquement après un arrêt automatique :

- ▷ La ceinture de sécurité du conducteur est déboutlée et la porte du conducteur est ouverte.
- ▷ Le capot a été déverrouillé.

Certains témoins s'allument plus longtemps que d'autres.

Ce n'est qu'en appuyant sur le bouton Start/Stop que le moteur démarre.

#### Limites du système

Même si vous ne devez pas repartir, le moteur arrêté démarre automatiquement dans les situations suivantes :

- ▷ Lorsque l'intérieur du véhicule est surchauffé, avec la fonction climatisation activée.
- ▷ Lorsque l'intérieur du véhicule est fortement rafraîchi, avec le chauffage activé.

- ▷ En cas de risque d'embuage des vitres, avec le climatiseur automatique activé.
- ▷ Sans la technologie Mild Hybrid : pendant une manœuvre de braquage.
- ▷ Lors du passage de la position D du levier sélecteur à la position N ou R.
- ▷ Lors du passage de la position P du levier sélecteur à la position N, D ou R.
- ▷ Lorsque la batterie du véhicule est fortement déchargée.
- ▷ Au démarrage d'une mesure du niveau d'huile.

### Sans technologie Mild Hybrid : fonctions additionnelles Start/Stop automatique

Selon l'équipement et la version de pays, le véhicule comprend divers capteurs permettant de détecter les conditions de circulation. La fonction Start/Stop automatique peut ainsi s'adapter aux différentes conditions de la circulation et, le cas échéant, anticiper.

Par exemple, dans les cas suivants :

- ▷ Le système détecte une situation où il est prévisible que le temps d'arrêt soit très court. Le moteur n'est pas coupé automatiquement. Un message s'affiche sur l'écran de contrôle selon la situation.
- ▷ La situation détectée indique que le véhicule doit démarrer immédiatement. Le moteur arrêté démarre automatiquement.

La fonction peut être limitée, par exemple si les données du système de navigation sont anciennes, ne sont plus valables ou ne sont plus disponibles.

### Désactivation/activation manuelle du système

#### Principe

Le moteur n'est pas coupé automatiquement.

Pendant un arrêt automatique du moteur, le moteur redémarre.

### Sans technologie Mild-Hybrid : avec la touche



 Appuyer sur la touche.

### Boîte Steptronic : via la position de la manette de sélection

La fonction Start/Stop automatique est également désactivée lorsque la manette de sélection est positionnée sur M/S.

### Par le commutateur d'agrément de conduite

La fonction Start/Stop automatique est également désactivée en mode de conduite SPORT du commutateur d'agrément de conduite.

### Sans technologie Mild-Hybrid : affichage

- ▶ La LED est allumée : la fonction Start/Stop automatique est désactivée.
- ▶ La LED est éteinte : la fonction Start/Stop automatique est activée.

### Immobilisation du véhicule pendant un arrêt automatique du moteur

#### Généralités

Lors d'un arrêt automatique du moteur, le véhicule peut être immobilisé en toute sécurité, par exemple pour le quitter.

### Boîte Steptronic

1. Appuyer sur le bouton Start/Stop.
  - ▶ L'état de marche est désactivé.
  - ▶ L'état opérationnel est activé.
  - ▶ La manette de sélection se met automatiquement en position P.
2. Serrer le frein de stationnement.

### Désactivation automatique

#### Généralités

Dans certaines situations, la fonction Start/Stop automatique est automatiquement désactivée pour garantir la sécurité, par exemple si le système détecte l'absence du conducteur.

#### Dysfonctionnement

La fonction Start/Stop automatique ne coupe plus automatiquement le moteur. Un message Check-Control s'affiche. Il est possible de continuer à rouler. Faire contrôler le système par un Réparateur Agréé du constructeur, un autre Réparateur Agréé qualifié ou un atelier spécialisé.

### Commutateur d'expérience de conduite personnalisée

#### Principe

Le commutateur d'agrément de conduite influence sur les caractéristiques de dynamique de conduite du véhicule.

Le véhicule peut être adapté à la situation par l'intermédiaire de différents modes de conduite.

#### Généralités

Les systèmes suivants sont par exemple influencés :

- ▷ Caractéristique de l'entraînement.
- ▷ Boîte Steptronic.
- ▷ Châssis adaptatif.
- ▷ Châssis adaptatif M.
- ▷ Direction.
- ▷ Affichage sur le combiné d'instruments.
- ▷ Régulateur de vitesse.

## Aperçu



## Affichages sur le combiné d'instruments

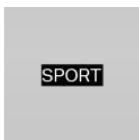

Le mode de conduite sélectionné s'affiche sur le combiné d'instruments.

## Modes de conduite

Touche	Mode de conduite	Configuration
	SPORT	INDIVIDUAL
	SPORT PLUS	
	CONFORT	
	ECO PRO	INDIVIDUAL

Le mode de conduite COMFORT sera automatiquement sélectionné lorsque l'état de marche est activé.

## Les modes de conduite dans le détail

### CONFORT

#### Principe

Le mode de conduite CONFORT est un réglage équilibré entre la conduite sportive et la conduite optimisant la consommation.

#### Mise en marche



Appuyer sur la touche de façon répétée jusqu'à ce que CONFORT s'affiche sur le combiné d'instruments.

### SPORT

#### Principe

Le mode de conduite SPORT est un réglage dynamique pour plus d'agilité avec un châssis optimisé.

#### Mise en marche



Appuyer sur la touche jusqu'à ce que SPORT s'affiche sur le combiné d'instruments.

### SPORT INDIVIDUAL

#### Principe

Le mode de conduite SPORT INDIVIDUAL permet de personnaliser les réglages afin d'adapter les caractéristiques de dynamique de conduite.

#### Configuration

1. « CAR »
2. « Réglages »
3. « Mode de conduite »
4. « SPORT INDIVIDUAL »
5. Sélectionner le réglage désiré.

Réinitialiser SPORT INDIVIDUAL aux valeurs standard :

« Réinitialiser au mode SPORT STANDARD ».

## SPORT PLUS

### Principe

Le mode de conduite SPORT PLUS est un réglage dynamique pour une agilité optimale avec un entraînement adapté.

### Mise en marche

 Appuyer sur la touche jusqu'à ce que SPORT PLUS s'affiche sur le combiné d'instruments.

## ECO PRO

### Principe

En mode de conduite ECO PRO, le réglage optimise la consommation.

### Mise en marche

 Appuyer sur la touche de façon répétée jusqu'à ce que ECO PRO s'affiche sur le combiné d'instruments.

## ECO PRO INDIVIDUAL

### Principe

Le mode de conduite ECO PRO INDIVIDUAL permet de personnaliser les réglages pour favoriser un style de conduite économe en carburant.

Le système de gestion du moteur et les fonctions confort, telles que la puissance du climatiseur, sont adaptés.

### Configuration

1. « CAR »
2. « Réglages »
3. « Mode de conduite »

4. « ECO PRO INDIVIDUAL »

5. Sélectionner le réglage désiré.

Réinitialiser ECO PRO INDIVIDUAL aux valeurs standard :

« Réinitial. au mode ECO PRO STANDARD ».

## Configuration INDIVIDUAL

### Généralités

La dernière configuration personnalisée réglée est directement activée lors de la réouverture du mode de conduite.

### Activation de la configuration du mode de conduite

Actionner à plusieurs reprises la touche du mode de conduite souhaité.

## Frein de stationnement

### Principe

Le frein de stationnement sert à immobiliser le véhicule à l'arrêt pour l'empêcher de rouler.

### Consignes de sécurité

#### AVERTISSEMENT

Un véhicule non immobilisé peut se mettre en mouvement et commencer à rouler. Il y a risque d'accident. Sécurisez le véhicule de manière à l'empêcher de rouler avant de le quitter.

Pour être certain d'immobiliser correctement le véhicule, respecter ce qui suit :

- ▷ Serrer le frein de stationnement.
- ▷ En montée ou en descente, tourner les roues avant en direction de la bordure du trottoir.
- ▷ En montée ou en descente, immobiliser en plus le véhicule avec une cale, par exemple.

### **AVERTISSEMENT**

Des enfants ou des animaux laissés sans surveillance peuvent mettre le véhicule en mouvement et se mettre en danger ou mettre en danger les autres usagers, par exemple en effectuant les actions suivantes :

- ▷ Actionnement du bouton Start/Stop.
- ▷ Desserrage du frein de stationnement.
- ▷ Ouverture et fermeture des portes ou des vitres.
- ▷ Enclenchement du levier sélecteur en position N.
- ▷ Utilisation d'équipements du véhicule.

Il y a risque d'accident ou de blessures. Ne pas laisser des enfants ni des animaux sans surveillance dans le véhicule. Emporter la clé du véhicule avec soi et verrouiller le véhicule en le quittant.

## Aperçu



 Frein de stationnement

## Serrer le frein de stationnement

### Véhicule à l'arrêt

 Tirer sur le commutateur.  
La LED s'allume.

 Le témoin sur le combiné d'instruments devient rouge. Le frein de stationnement est serré.

### Pendant le trajet

#### Généralités

Son utilisation pendant le trajet fait office de fonction de freinage d'urgence.

 Tirer le commutateur et le maintenir. Le véhicule freine énergiquement tant que le commutateur est tiré.

 Le témoin sur le combiné d'instruments devient rouge, un signal retentit et les feux stop s'allument.

Un message Check-Control s'affiche.

Lorsque le véhicule est immobile, le frein de stationnement est serré.

#### Avec assistant d'arrêt d'urgence

 Tirer brièvement sur le commutateur pour activer la fonction d'arrêt d'urgence.

Plus d'informations :

Assistant d'arrêt d'urgence, voir page [239](#).

## Desserrage du frein de stationnement

### Desserrage manuel du frein de stationnement

1. Activer l'état de marche.
2.  Boîte Steptronic : appuyer sur le commutateur alors que la pédale de frein est

enfoncée ou que la manette de sélection se trouve en position P.

La LED et le témoin de contrôle s'éteignent.

Le frein de stationnement est desserré.

## Desserrage automatique du frein de stationnement

Le frein de stationnement est desserré automatiquement lors du démarrage.

La LED et le témoin de contrôle s'éteignent.

## Boîte Steptronic : Automatic Hold

### Principe

Automatic Hold facilite la conduite par le serrage et le desserrage automatiques du frein, par exemple dans la circulation en accordéon.

Le véhicule est maintenu automatiquement à l'arrêt.

Pendant les démarrages en côte, le système empêche le véhicule de reculer.

### Généralités

Le frein de stationnement est serré automatiquement dans les conditions suivantes :

- ▷ L'état de marche est désactivé.
- ▷ La porte du conducteur s'ouvre à l'arrêt.
- ▷ Pendant le trajet, le frein de stationnement est serré jusqu'à l'arrêt.

### Consignes de sécurité

#### AVERTISSEMENT

Un véhicule non immobilisé peut se mettre en mouvement et commencer à rouler. Il y a risque d'accident. Sécurisez le véhicule de manière à l'empêcher de rouler avant de le quitter.

Pour être certain d'immobiliser correctement le véhicule, respecter ce qui suit :

- ▷ Serrer le frein de stationnement.
- ▷ En montée ou en descente, tourner les roues avant en direction de la bordure du trottoir.
- ▷ En montée ou en descente, immobiliser en plus le véhicule avec une cale, par exemple.

#### AVERTISSEMENT

Des enfants ou des animaux laissés sans surveillance peuvent mettre le véhicule en mouvement et se mettre en danger ou mettre en danger les autres usagers, par exemple en effectuant les actions suivantes :

- ▷ Actionnement du bouton Start/Stop.
- ▷ Desserrage du frein de stationnement.
- ▷ Ouverture et fermeture des portes ou des vitres.
- ▷ Enclenchement du levier sélecteur en position N.
- ▷ Utilisation d'équipements du véhicule.

Il y a risque d'accident ou de blessures. Ne pas laisser des enfants ni des animaux sans surveillance dans le véhicule. Emporter la clé du véhicule avec soi et verrouiller le véhicule en le quittant.

#### REMARQUE

La fonction Automatic Hold serre le frein de stationnement lorsque le véhicule est à l'arrêt et empêche le véhicule de rouler dans les stations de lavage automatiques. Il y a un risque de dommages matériels. Désactiver la fonction Automatic Hold avant d'entrer dans la station de lavage automatique.

## Aperçu



**AUTO H** Fonction Automatic Hold

## Activation de la fonction Automatic Hold

1. Activer l'état de marche.
2. **AUTO H** Appuyer sur la touche.  
La LED s'allume.

**AUTO H** Le témoin s'allume en vert.  
La fonction Automatic Hold est activée.  
Le dernier réglage choisi est conservé lors du redémarrage du véhicule.

## La fonction Automatic Hold retient le véhicule

L'état de fonctionnement est établi et la porte conducteur est fermée.

**PARK (P)** Lorsque le frein est enfoncé, le véhicule est sécurisé et ne peut plus se mettre à rouler dès que le témoin de contrôle s'allume en vert.

## Démarrage

Pour démarrer, appuyer sur la pédale d'accélérateur.

Le frein se desserre automatiquement et le témoin du frein de stationnement s'éteint.

## Activation automatique du frein de stationnement

Le frein de stationnement est automatiquement serré lorsque le véhicule est maintenu par la fonction Automatic Hold, lorsque l'état de marche est désactivé ou lorsque vous quittez le véhicule.



Le témoin passe du vert au rouge.

Le frein de stationnement n'est pas serré lorsque l'état de marche est désactivé alors que le véhicule décélère en roue libre. La fonction Automatic Hold est ici désactivée.

## Désactivation de l'état de fonctionnement

**AUTO H** Appuyer sur la touche.  
La LED s'éteint.

**AUTO H** Le témoin s'éteint.

La fonction Automatic Hold est désactivée.  
Si le véhicule est retenu par la fonction Automatic Hold, appuyer également sur la pédale de frein en coupant le contact.

## Dysfonctionnement

En cas de panne ou de dysfonctionnement du frein de stationnement, immobiliser le véhicule avant de le quitter pour l'empêcher de se mettre à rouler.

Un message check-control s'affiche.

Après être sorti du véhicule, l'immobiliser pour l'empêcher de se mettre à rouler, par exemple avec une cale.

## Après une coupure de courant

Pour rétablir la capacité de fonctionnement du frein de stationnement après une coupure de l'alimentation électrique :

1. Activer l'état opérationnel.
2.  Tirer sur le commutateur tout en appuyant sur la pédale de frein ou avec la manette de sélection en position P et ensuite l'enfoncer.

La procédure peut durer quelques secondes. Des bruits éventuels sont normaux.

 Le témoin s'éteint dès que le frein de stationnement est à nouveau prêt à fonctionner.

## Clignotants

### Clignotants dans les rétroviseurs extérieurs

Ne pas rabattre les rétroviseurs extérieurs lors de la conduite ou pendant le fonctionnement des clignotants ou des feux de détresse afin que les ampoules de clignotants montées dans les rétroviseurs extérieurs soient bien reconnaissables.

### Clignotement

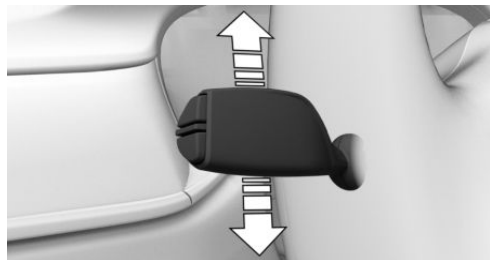

Pousser la manette au-delà du point de résistance.

## Commande impulsionnelle des clignotants

Actionner légèrement la manette vers le haut ou vers le bas.

La durée de la commande impulsionnelle des clignotants peut être réglée.

1. « CAR »
2. « Réglages »
3. « Éclairage extérieur »
4. « Impulsion clignotants »
5. Sélectionner le réglage désiré.

### Clignotement bref

Appuyer sur la manette jusqu'au point de résistance et la maintenir dans cette position le temps du clignotement.

## Feux de route, appel de phares

Pousser la manette vers l'avant ou la tirer vers l'arrière.

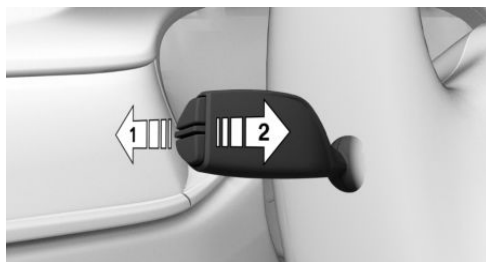

- ▶ Allumage des feux de route, flèche 1.  
Les feux de route s'allument si les feux de croisement sont activés.
- ▶ Extinction des feux de route/appel de phares, flèche 2.

## Essuie-glace

### Consignes de sécurité

#### **AVERTISSEMENT**

Si les essuie-glaces se mettent en mouvement alors qu'ils sont relevés, ils peuvent coincer des parties du corps ou endommager des pièces du véhicule. Il y a un risque de blessures ou de dommages matériels. Veiller à ce que le véhicule soit désactivé lorsque les essuie-glaces sont dépliés et à ce que ces derniers soient rabattus lorsqu'il est mis en marche.

#### **REMARQUE**

Si vous essuyez une vitre sèche de manière prolongée, les balais d'essuie-glace risquent de s'user prématurément ou d'être endommagés. Le moteur d'essuie-glace peut surchauffer. Il y a un risque de dommages matériels. Ne pas utiliser les essuie-glaces lorsque la vitre est sèche.

#### **REMARQUE**

Si les essuie-glaces sont figés par le gel, les balais peuvent être arrachés et le moteur des essuie-glaces peut surchauffer s'ils sont mis en marche. Il y a un risque de dommages matériels. Dégivrer le pare-brise avant de mettre en marche les essuie-glaces.

### Activation du système d'essuie-glace

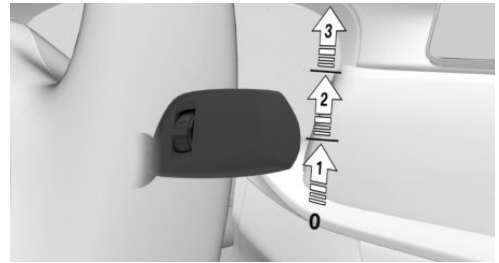

Pousser la manette vers le haut jusqu'à la position souhaitée.

- ▶ Position de repos des essuie-glaces, position 0.
- ▶ Détecteur de pluie, position 1.
- ▶ Vitesse normale des essuie-glaces, position 2.
- À l'arrêt, les essuie-glaces passent en mode intermittent.
- ▶ Vitesse rapide des essuie-glaces, position 3.
- À l'arrêt, les essuie-glaces passent à la vitesse normale.

En cas d'arrêt avec le système d'essuie-glace activé : si le trajet est poursuivi, les essuie-glaces fonctionnent au niveau réglé en dernier.

### Arrêt du système d'essuie-glaces et balayage coup par coup

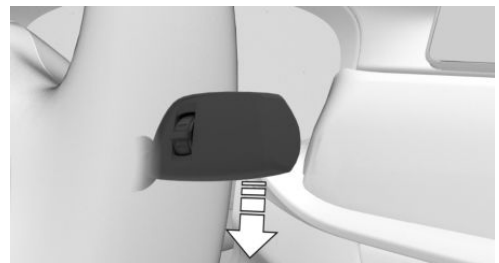

Pousser la manette vers le bas.

- ▶ Désactivation : descendre la manette jusqu'à la position 0.
- ▶ Balayage coup par coup : descendre la manette à partir de la position 0.  
Une fois relâché, la manette revient en position 0.

## Détecteur de pluie;

### Principe

Le détecteur de pluie commande automatiquement le fonctionnement des essuie-glaces en fonction de l'intensité de la pluie.

### Généralités

Le détecteur se trouve sur le pare-brise, juste devant le rétroviseur intérieur.

### Consigne de sécurité

#### **REMARQUE**

Dans les stations de lavage, les essuie-glaces peuvent se mettre en mouvement accidentellement si le détecteur de pluie est activé. Il y a un risque de dommages matériels. Désactiver le détecteur de pluie dans les stations de lavage.

### Activation du détecteur de pluie

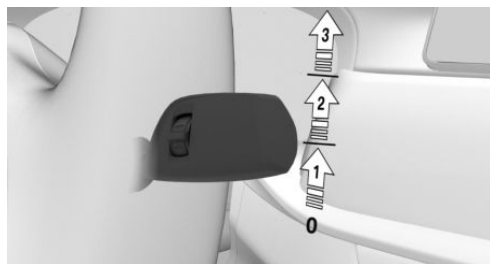

Remonter une fois la manette à partir de la position 0, flèche 1.

Un cycle de balayage démarre.

La LED située dans la manette d'essuie-glace s'allume.

Par temps de gel, il se peut qu'aucun cycle de balayage ne démarre.

### Désactivation du détecteur de pluie

Remettre la manette en position 0.

### Réglage de la sensibilité du détecteur de pluie

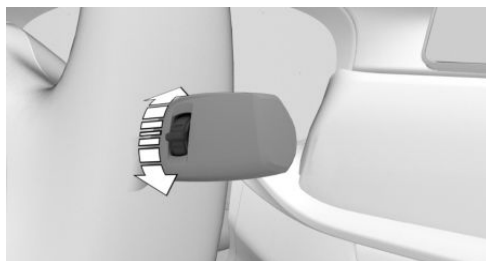

Tourner la molette pour régler la sensibilité du détecteur de pluie.

Vers le haut : haute sensibilité du détecteur de pluie.

Vers le bas : faible sensibilité du détecteur de pluie.

### Système lave-glace

### Consignes de sécurité

#### **AVERTISSEMENT**

Par basses températures, le liquide de lave-glace peut geler sur le pare-brise et limiter la visibilité. Il y a risque d'accident. Utiliser le lave-glace uniquement lorsque le liquide de lave-glace ne peut pas geler. En cas de besoin, utiliser de l'antigel.



### **REMARQUE**

La pompe de lavage ne peut pas fonctionner comme prévu lorsque le réservoir de lave-glace est vide. Il y a un risque de dommages matériels. Ne pas utiliser le lave-glace lorsque le réservoir de lave-glace est vide.

## Nettoyer le pare-brise



Tirer la manette.

Le liquide de lave-glace est projeté sur le pare-brise et les essuie-glaces se mettent brièvement en marche.

## Gicleurs de lave-glace

Les gicleurs de lave-glace sont chauffés automatiquement lorsque l'état opérationnel est activé.

## Position relevée des essuie-glaces

### Principe

En position relevée, il est possible d'écartier les essuie-glaces du pare-brise, par exemple pour remplacer les balais ou les relever en cas de gel.

## Consignes de sécurité

### **AVERTISSEMENT**

Si les essuie-glaces se mettent en mouvement alors qu'ils sont relevés, ils peuvent coincer des parties du corps ou endommager des pièces du véhicule. Il y a un risque de blessures ou de dommages matériels. Veiller à ce que le véhicule soit désactivé lorsque les essuie-glaces sont dépliés et à ce que ces derniers soient rabattus lorsqu'il est mis en marche.

### **REMARQUE**

Si les essuie-glaces sont figés par le gel, les balais peuvent être arrachés et le moteur des essuie-glaces peut surchauffer s'ils sont mis en marche. Il y a un risque de dommages matériels. Dégivrer le pare-brise avant de mettre en marche les essuie-glaces.

## Écartement des essuie-glaces

1. Activer l'état opérationnel.
2. Maintenir la manette d'essuie-glace actionnée vers le bas jusqu'à ce que les essuie-

glaces stoppent dans une position presque verticale.

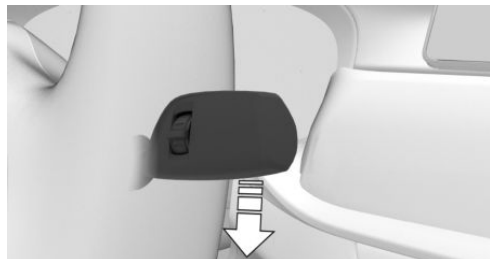

3. Écarter complètement les essuie-glaces du pare-brise.



### Rabattement des essuie-glaces

1. Rabattre complètement les essuie-glaces sur le pare-brise.
2. Activer l'état opérationnel et maintenir à nouveau la manette d'essuie-glace en bas. Les essuie-glaces reviennent en position de repos et sont de nouveau prêts à fonctionner.

## Boîte Steptronic

### Principe

La boîte Steptronic allie les fonctions d'une boîte de vitesses automatique avec la possibilité de passer manuellement les rapports en cas de besoin.

## Consigne de sécurité

### ⚠ AVERTISSEMENT

Un véhicule non immobilisé peut se mettre en mouvement et commencer à rouler. Il y a risque d'accident. Avant de quitter le véhicule, sécurisez-le de manière à l'empêcher de rouler, par exemple, en serrant le frein de stationnement.

## Positions du levier sélecteur

### Position de commande D

Position du levier sélecteur pour une conduite normale. Toutes les vitesses pour la marche avant sont passées automatiquement.

### R Marche arrière

N'engager la position R que lorsque le véhicule est à l'arrêt.

### Point mort N

Lorsque le levier sélecteur est en position N, le véhicule peut être poussé ou rouler sans l'aide du moteur, par exemple dans les stations de lavage.

### Position de parking P

#### Généralités

Position de la position de la manette de sélection, par exemple pour stationner le véhicule. Lorsque le levier sélecteur est sur P, différentes roues sont bloquées par la boîte de vitesses.

N'engager la position P que lorsque le véhicule est à l'arrêt.

#### La position P s'enclenche automatiquement

Le levier sélecteur est automatiquement placé sur la position P, par exemple dans les situations suivantes :

- ▷ Après désactivation de l'état de marche, lorsque la manette de sélection est en position R, D ou M/S.
- ▷ Après désactivation de l'état de marche, lorsque la manette de sélection est en position N.
- ▷ À l'arrêt, le levier sélecteur est en position D, M/S ou R, la ceinture de sécurité du conducteur est déboutée, la porte conducteur est ouverte et le frein non actionné.

Avant de quitter le véhicule, s'assurer que la manette de sélection est en position P. Sinon, le véhicule risque de se mettre en mouvement. Serrer en plus le frein de stationnement.

Plus d'informations :

Frein de stationnement, voir page 156.

## Réglage de la position du levier sélecteur

### Généralités

Appuyez sur le frein jusqu'au démarrage pour éviter que le véhicule ne se déplace avec le rapport de conduite engagé ou en marche arrière.

### Conditions de fonctionnement

Le levier sélecteur passe de la position P sur une autre position uniquement lorsque l'état de marche est activé et que la pédale de frein est actionnée.

Il est possible de quitter la position P du levier sélecteur uniquement lorsque toutes les conditions techniques sont remplies.

### Placer le levier sélecteur sur D, N ou R

Le verrouillage du levier sélecteur empêche les commandes incorrectes suivantes :

- ▷ Passage involontaire en position P.
- ▷ Passage involontaire de la position P à une autre position du levier sélecteur.

1. Mettre la ceinture du conducteur.
2. Pour débloquer le levier sélecteur, maintenir la touche enfoncée.

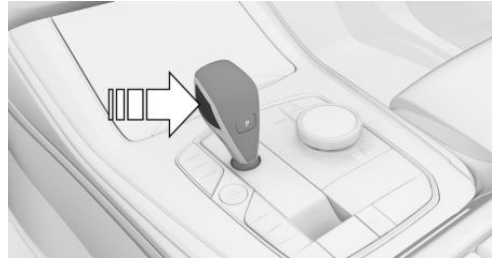

3. Pousser le levier sélecteur dans la direction souhaitée, le cas échéant au-delà du point de résistance. Une fois relâché, le levier sélecteur revient en position médiane.



### Mettre le levier sélecteur en position P



Appuyer sur la touche P.

## Déplacement du véhicule sans l'aide du moteur

### Généralités

Dans certains cas, le véhicule doit rouler sans l'aide du moteur sur une courte distance, par exemple dans une station de lavage ou s'il est nécessaire de le pousser.

### Enclenchement de la position N

#### REMARQUE

Le levier sélecteur passe automatiquement en position P lorsque l'état opérationnel est désactivé. Les roues se bloquent. Il y a un risque de dommages matériels. Ne pas désactiver l'état opérationnel lorsque le véhicule doit rouler, par exemple, dans les stations de lavage.

1. Activer l'état de marche tout en appuyant sur la pédale de frein.
2. Le cas échéant, desserrer le frein de stationnement.
3. Le cas échéant, désactiver la fonction Automatic Hold.  
Fonction Automatic Hold, voir page 158.
4. Appuyer sur la pédale de frein.
5. Actionner le verrouillage du levier sélecteur et le placer en position N.
6. Désactiver l'état de marche.

De cette manière, l'état opérationnel reste activé et un message Check-Control s'affiche.

Le véhicule peut rouler.

La manette de sélection est automatiquement placée sur la position P après environ 35 minutes.

En cas de défaut, il se peut que la position du levier sélecteur ne puisse pas être modifiée.

Le cas échéant, déverrouiller électroniquement le blocage de boîte de vitesses.

Plus d'informations :

Déverrouillage électronique du frein de parking, voir page 168.

### Kick-down

Le kick-down permet d'atteindre les performances maximales.

Appuyer sur la pédale d'accélérateur au-delà du point de résistance kick-down.

### Programme Sport M/S

#### Principe

Dans le programme Sport, les points et les durées de passage de rapports sont conçus pour une conduite sportive. La boîte de vitesses monte plus tard les rapports et les durées de passage de rapport sont plus courtes.

#### Activation du programme Sport



Lorsque le sélecteur est en position D, pousser la manette de sélection vers la gauche.

Le rapport engagé s'affiche sur le combiné d'instruments, par exemple S1.

Le programme sport de la boîte de vitesses est activé.

#### Arrêter le programme Sport

Pousser la manette de sélection vers la droite.

D s'affiche sur le combiné d'instruments.

## Mode manuel M/S

### Principe

En mode manuel, les rapports peuvent être passés à la main.

### Activation du mode manuel

1. Lorsque la manette de sélection est en position D, la pousser vers la gauche, flèche 1.

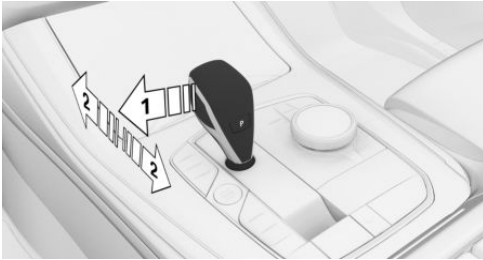

2. Pousser la manette de sélection vers l'avant ou vers l'arrière, flèches 2.

Le mode manuel est activé et le rapport est changé.

Le rapport engagé s'affiche sur le combiné d'instruments, par exemple M1.

### Passage des vitesses

- ▷ Rétrograder : pousser la manette de sélection vers l'avant.
- ▷ Monter les rapports : tirer la manette de sélection vers l'arrière.

Dans certaines situations, la boîte de vitesses continue de fonctionner en mode automatique, par exemple lorsque les seuils de régime sont atteints.

### Boîte de vitesses automatique Sport : éviter la montée automatique des rapports en mode manuel M/S

Selon la motorisation : lorsque le mode de conduite SPORT est sélectionné, la boîte de vitesses automatique Sport en mode manuel M/S ne passe pas automatiquement au rap-

port supérieur lorsque certaines limites de régime sont atteintes.

En outre, aucun rétrogradage n'a lieu lors du kick-down.

Plus d'informations :

SPORT, voir page 155.

### Arrêter le mode manuel

Pousser la manette de sélection vers la droite. D s'affiche sur le combiné d'instruments.

### Palettes de commande

#### Principe

Les palettes de commande du volant permettent de changer rapidement de rapport sans enlever la main du volant.

#### Généralités

##### Passage de rapport

Les rapports ne sont passés que lorsque le régime moteur et la vitesse adaptés sont atteints.

##### Mode manuel bref

Lorsque la manette de sélection se trouve sur la position D, le système passe brièvement en mode manuel après l'actionnement de la palette de commande.

La boîte de vitesses revient en mode automatique si, en mode manuel, la conduite est modérée pendant un certain temps, sans accélération ni changement de rapport avec les palettes de commande.

Il est possible de passer en mode automatique :

- ▷ Maintenir tirée la palette de commande droite jusqu'à ce que D s'affiche sur le combiné d'instruments.
- ▷ La palette de commande de droite ayant déjà été tirée, tirer la palette de commande de gauche.

### Mode manuel permanent

Lorsque la manette de sélection se trouve sur la position S, le système passe durablement en mode manuel après l'actionnement de la palette de commande.

Avec un type de boîte approprié, il est possible de passer en mode automatique :

- ▷ Maintenir tirée la palette de commande de droite jusqu'à ce que S s'affiche sur le combiné d'instruments.
- ▷ La palette de commande de droite ayant déjà été tirée, tirer la palette de commande de gauche.

### Boîte de vitesses automatique Sport

Selon la version de boîte de vitesses, il est possible de rétrograder au rapport le plus bas possible en appuyant simultanément sur la fonction Kick-down et la palette de commande gauche. C'est impossible en mode manuel bref.

### Passage des vitesses



- ▷ Passage au rapport supérieur : tirer la palette de commande de droite.
- ▷ Passage au rapport inférieur : tirer la palette de commande de gauche.
- ▷ Passer au rapport le plus bas : tirer constamment sur la palette de commande gauche.

Le combiné d'instruments affiche brièvement le rapport sélectionné, puis de nouveau le rapport actuel.

### Affichages sur le combiné d'instruments

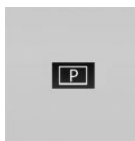

La position de la manette de sélection s'affiche, par exemple : P.

### Déverrouillage électronique du blocage de boîte de vitesses

#### Généralités

Déverrouiller électroniquement le blocage de la boîte de vitesses, par exemple pour déplacer le véhicule hors d'une zone dangereuse en cas de défaut.

Avant de déverrouiller la boîte de vitesses, serrer le frein de stationnement pour éviter que le véhicule ne se mette à rouler.

Sur les véhicules équipés de la technologie Mild Hybrid et avec la batterie correspondante, les étapes de déverrouillage de la boîte de vitesses sont différentes.

Plus d'informations :

Batterie du véhicule, voir page 425.

### Sans technologie Mild Hybrid : choisir la position de la manette de sélection N

Le déverrouillage est possible lorsque le démarreur peut faire tourner le moteur.

1. Enfoncer la pédale de frein sans la relâcher.
2. Appuyer sur le bouton Start/Stop et le maintenir enfoncé. Le démarreur doit tourner de manière audible.
3. Avec la main libre, actionner la touche sur la manette de sélection, flèche 1, pousser la manette sur la position N et l'y maintenir, flèche N, jusqu'à ce que la position N soit affichée sur le combiné d'instruments.

Un message Check-Control s'affiche.



4. Relâcher le bouton Start/Stop et la manette de sélection.
5. Relâcher la pédale de frein dès que le démarreur s'arrête.
6. Manœuvrer le véhicule hors de la zone à risque, puis l'immobiliser pour l'empêcher de se mettre à rouler.

Plus d'informations :

Démarrage par remorquage/remorquage, voir page 436.

### Avec technologie Mild Hybrid : choisir la position de la manette de sélection N

1. Enfoncer la pédale de frein sans la relâcher.
2. Appuyer sur le bouton Start/Stop et le maintenir enfoncé.
3. Avec la main libre, actionner la touche sur la manette de sélection, flèche 1, pousser la manette sur la position N et l'y maintenir, flèche N, jusqu'à ce que la position N soit affichée sur le combiné d'instruments.

Un message Check-Control s'affiche.



4. Relâcher le bouton Start/Stop et la manette de sélection.
5. Relâcher le frein.
6. Manœuvrer le véhicule hors de la zone à risque, puis l'immobiliser pour l'empêcher de se mettre à rouler.

Plus d'informations :

Démarrage par remorquage/remorquage, voir page 436.

## Launch Control

### Principe

Dans des conditions ambiantes sèches, le Launch Control permet une accélération optimisée lors du démarrage sur chaussée non glissante.

### Généralités

L'utilisation de Launch Control entraîne une usure prématurée des composants, car cette fonction représente une sollicitation très élevée pour le véhicule.

Ne pas utiliser le Launch Control pendant le rodage.

Ne pas braquer le volant lors du démarrage avec Launch Control.

Plus d'informations :

Rodage, voir page 354.

### Conditions de fonctionnement

Le Launch Control est disponible lorsque le moteur est à la température de service. Le moteur est à la température de service après un trajet sans interruption d'au moins 10 km.

### Démarrage avec Launch Control

1. Activer l'état de marche.
2.  Appuyer sur la touche.

TRACTION s'affiche sur le combiné d'instruments et le témoin DSC OFF s'allume.

3. Réglage de la position S de la manette de sélection.
4. Avec le pied gauche, appuyer énergiquement sur le frein.
5. Enfoncer la pédale d'accélérateur au-delà de la résistance au point d'accélération maximum et la maintenir enfoncée, kick-down.  
Un symbole de drapeau apparaît sur le combiné d'instruments.
6. Le régime moteur de démarrage est réglé. Attendre quelques instants jusqu'à ce que le régime soit constant. Maintenir la pédale d'accélérateur dans cette position.
7. Desserrer le frein en l'espace de 3 secondes après que le symbole de drapeau se soit allumé.  
Le véhicule accélère.  
Le passage au rapport supérieur se fait automatiquement tant que le symbole de drapeau est affiché et que la pédale d'accélérateur n'est pas relâchée.

### Nouvelle utilisation pendant un trajet

Après l'utilisation de Launch Control, la boîte de vitesses doit refroidir pendant environ 5 minutes avant de pouvoir utiliser de nouveau Launch Control. En cas de nouvelle utilisation, Launch Control s'adapte aux conditions ambiantes.

### Après utilisation de Launch Control

Réactiver le contrôle dynamique de stabilité dès que possible afin de renforcer la stabilité dynamique du véhicule.

### Limites du système

Un conducteur expérimenté peut obtenir, le cas échéant, de meilleures accélérations en mode DSC OFF.

# Affichage

## Équipement du véhicule

Ce chapitre comprend tous les équipements de série, spécifiques à un pays et en option, proposés pour cette série de modèles. Par conséquent, les fonctions et les équipements décrits ici ne sont pas tous disponibles dans le véhicule, par exemple en raison des équipements optionnels choisis ou de la version de pays. Ceci s'applique également aux fonctions et systèmes de sécurité. L'utilisation des fonctions et systèmes correspondants implique le respect des lois et des règlements en vigueur.

## Combiné d'instruments

### Principe

Le combiné d'instruments comprend différents affichages numériques : indicateur de vitesse, heure, autonomie, affichages de température ou voyants de contrôle et d'alerte.

### Généralités

Selon l'équipement, le changement des affichages sur le combiné d'instruments peut être désactivé via iDrive.

Les affichages sur le combiné d'instruments peuvent diverger en partie des illustrations de la notice d'utilisation.

### Consigne de sécurité

#### **AVERTISSEMENT**

En cas de panne des affichages sur le combiné d'instruments, le véhicule ne doit pas être utilisé. Il y a un risque d'accident ou de dommages matériels. Garer immédiatement le véhicule dans un endroit sûr. En désactivant puis en réactivant l'état de marche, le

dysfonctionnement peut, le cas échéant, être résolu et la poursuite du trajet est possible. Si le dysfonctionnement ne peut pas être réparé, faire contrôler le système par un Réparateur Agréé du constructeur, un autre Réparateur Agréé qualifié ou un atelier spécialisé.

## Combiné d'instruments avec fonctions étendues : Vue d'ensemble

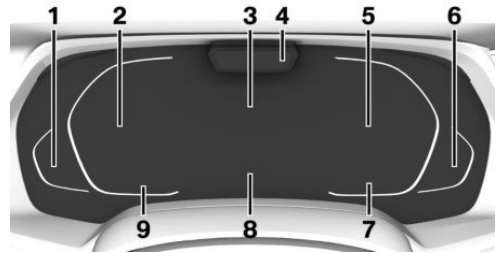

- 1 Jauge à carburant 185  
Autonomie 187
- 2 Indicateur de vitesse
- 3 Zone d'affichage centrale 172  
Affichage de navigation
- 4 Selon l'équipement : Driver Attention Camera
- 5 Compte-tours 185  
Listes de sélection 190  
Widgets 174  
Compteur kilométrique journalier, voir Données des trajets 190  
Affichages ECO PRO 368  
Affichage de puissance 185  
État commutateur d'agrément de conduite 154  
Affichages de la boîte de vitesse 164
- 6 Température du moteur 187

- 7 Température extérieure 187
- 8 Check-Control 176
- 9 Assistant de limitation de vitesse 271  
Speed Limit Info 253  
Heure 71

## Combiné d'instruments sans fonctions étendues : Vue d'ensemble

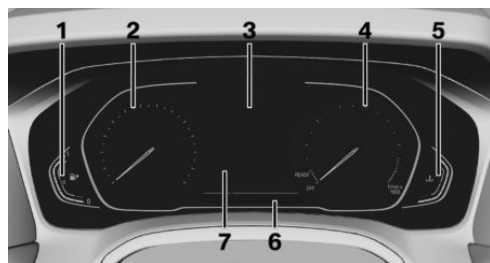

- 1 Jauge à carburant 185
- 2 Indicateur de vitesse
- 3 Check-Control 176  
Widgets 175  
Besoins d'entretien 188  
Compteur kilométrique journalier, voir Données des trajets 190  
Affichage de navigation  
Autonomie 187
- 4 Compte-tours 185  
Affichage de puissance 185
- 5 Température du moteur 187
- 6 Température extérieure 187  
Affichages de la boîte de vitesse  
État commutateur d'agrément de conduite 154  
Heure 71
- 7 Speed Limit Info 253

## Zone d'affichage centrale

Selon l'équipement et la configuration, les éléments suivants apparaissent dans la zone d'affichage centrale du combiné d'instruments :

- ▷ Affichages de navigation, par exemple la vue cartographique ou, si le guidage est activé, un aperçu du trajet avec les instructions de guidage.
- ▷ Affichages sur les besoins d'entretien.
- ▷ Assisted Driving View. Les informations sur les systèmes d'aide à la conduite s'affichent dans un environnement de véhicule animé.

Certains affichages de la zone d'affichage centrale sont personnalisables.

Les affichages peuvent varier en fonction de l'équipement et de la version de pays.

## Affichage du mode de conduite

### Principe

Selon l'équipement, les affichages du combiné d'instruments sont adaptés lors d'un changement de programme via le commutateur d'expérience de conduite personnalisée si la vue du mode de conduite est activée.

### Activation et désactivation

1. « CAR »
2. « Réglages »
3. « Écrans d'affichage »
4. « Vue mode de conduite »

### Réglages

Certains affichages peuvent être configurés de manière individuelle.

1. « CAR »
2. « Réglages »
3. « Écrans d'affichage »

4. « Combiné d'instruments »
5. Sélectionner le réglage désiré.

## Assisted Driving View

### Principe

Selon l'équipement, les informations sur les systèmes d'aide à la conduite s'affichent dans une image du véhicule animée si l'aide à la conduite est activée.

### Généralités

Selon le réglage, Assisted Driving View peut s'afficher de manière permanente ou temporaire sur le combiné d'instruments lorsque le système d'aide à la conduite est actif.

### Consigne de sécurité

#### AVERTISSEMENT

Le système ne dégage pas le conducteur de sa responsabilité d'évaluer correctement les conditions de circulation. En raison des limites inhérentes au système, celui-ci ne peut pas toujours réagir automatiquement de manière adéquate dans toutes les situations de circulation. Il y a risque d'accident. Adapter le style de conduite aux conditions de circulation. Observer la circulation, se préparer à freiner ou à braquer à tout moment et intervenir activement dans les situations correspondantes.

### Réglages

#### Affichage permanent

1. « CAR »
2. « Réglages »
3. « Écrans d'affichage »
4. « Combiné d'instruments »

5. « Zone d'affichage centrale »
6. « Assisted Driving View »

#### Affichage temporaire

1. « CAR »
2. « Réglages »
3. « Écrans d'affichage »
4. « Combiné d'instruments »
5. « Afficher Assisted Driving View si aides à la conduite sont actives »

### Affichage



Un exemple : le témoin de contrôle et voyant d'alerte du régulateur de vitesse actif avec fonction Stop&Go et l'assistant de changement de voie affichent un changement de voie vers la voie adjacente. Parallèlement, le changement de voie vers la voie adjacente s'affiche sous forme d'animation dans l'Assisted Driving View.

#### Limites du système

Le pouvoir de détection du système est limité. Le cas échéant, le système peut afficher des informations incorrectes.

Seuls les objets reconnus par le système sont pris en compte.

Plus d'informations :

- ▷ Caméras, voir page 43.
- ▷ Capteurs radars, voir page 44.

## Combiné d'instruments avec fonctions étendues :

### Principe

Il est possible d'afficher des informations sur certaines fonctions sur le combiné d'instruments.

Les affichages suivants peuvent être sélectionnés :

- ▶ Source de divertissement actuelle, par exemple autoradio.
- ▶ Couple et puissance.
- ▶ Accéléromètre.
- ▶ Données du trajet.
- ▶ Affichage des performances.

### Sélectionner

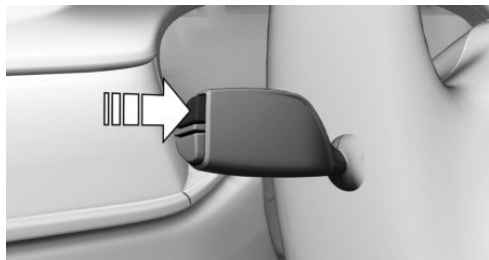

Appuyer plusieurs fois sur la touche située sur la manette des clignotants jusqu'à ce que le widget souhaité soit sélectionné.

### Affichage

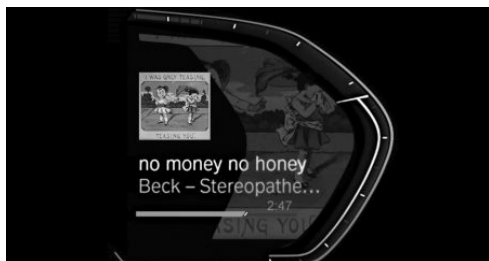

## Accéléromètre

L'accéléromètre indique les forces exercées dans le sens longitudinal et le sens transversal sur les passagers pendant le trajet.

### Affichage de l'efficacité

#### Principe

Les informations sur le style de conduite et la consommation peuvent être représentées sous forme d'affichage de la consommation en tant que widget sur le combiné d'instruments.

#### Généralités

Diverses informations s'affichent selon le mode de conduite activé :

Mode de conduite	Affichage
CONFORT	Consommation moyenne.
SPORT	Consommation instantanée. Récupération de l'énergie.
ECO PRO	Autonomie bonus ECO PRO. Trajet parcouru en mode roue libre. Consommation instantanée.

### Consommation moyenne

La consommation moyenne correspond à la consommation actuelle de carburant sur un trajet défini.

### Consommation instantanée

L'affichage de la consommation instantanée permet de contrôler la consommation actuelle de carburant, par exemple pour une conduite économique et respectueuse de l'environnement.

### Récupération de l'énergie

Lors de la récupération d'énergie, l'énergie cinétique du mouvement du véhicule en décélé-

ration est transformée en énergie électrique. La batterie du véhicule est partiellement rechargée et la consommation de carburant peut être abaissée.

### Supplément d'autonomie ECO PRO

En mode ECO PRO, l'extension de l'autonomie obtenue par un style de conduite réduisant la consommation s'affiche en tant qu'autonomie supplémentaire ECO PRO.

## Combiné d'instruments sans fonctions étendues :

### Principe

Il est possible d'afficher des informations sur certaines fonctions sur le combiné d'instruments.

- ▶ Kilométrage.
- ▶ Affichage de consommation.
- ▶ Consommation actuelle et consommation moyenne.
- ▶ Vitesse numérique.
- ▶ Données de navigation.  
Si le guidage du système de navigation est actif.
- ▶ Systèmes d'aide à la conduite.
- ▶ Affichage de la boussole indiquant le sens de déplacement.
- ▶ Source de divertissement actuelle, par exemple autoradio.

### Sélectionner

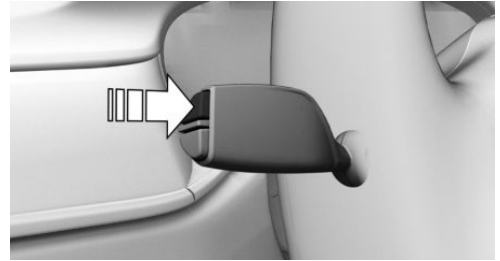

Appuyer plusieurs fois sur la touche située sur la manette des clignotants jusqu'à ce que le widget souhaité soit sélectionné.

### Configuration des widgets

Certains widgets peuvent être personnalisés.

1. « CAR »
2. « Réglages »
3. « Écrans d'affichage »
4. « Combiné d'instruments »
5. « Configurer les widgets »
6. Sélectionner le réglage désiré.

### Détail des informations

#### Kilométrage

Le widget de kilométrage affiche le kilométrage total et la distance parcourue en fonction du réglage effectué dans l'affichage des données de trajet.

### Affichage de consommation

#### Principe

Lors de la récupération d'énergie, l'énergie cinétique du mouvement du véhicule en décélération est transformée en énergie électrique. La batterie du véhicule est partiellement rechargée et la consommation de carburant peut être abaissée.

La consommation instantanée indique la consommation actuelle de carburant. Vous pouvez contrôler dans quelle mesure vous conduisez économiquement et écologiquement.

**Généralités**

La récupération d'énergie et la consommation actuelle peuvent être représentées sous la forme d'un affichage à barres.

**Affichage**

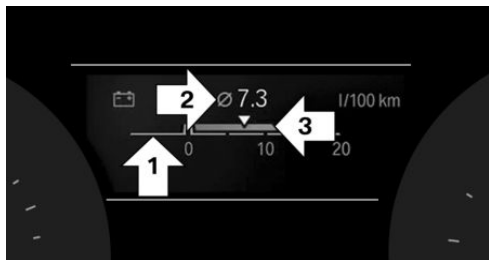

- ▷ Récupération de l'énergie, flèche 1.
- ▷ Consommation moyenne, flèche 2.
- ▷ Consommation instantanée, flèche 3.

**Consommation actuelle et consommation moyenne**

Le widget affiche la consommation actuelle et la consommation moyenne en fonction du réglage de l'affichage des données de trajet.

**Données de navigation**

**Généralités**

L'heure d'arrivée prévue et la distance restante par rapport à la destination sont affichées si une destination a été saisie avant le départ dans le système de navigation.

**Affichage**

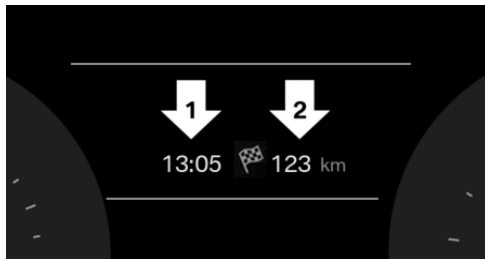

- ▷ Heure d'arrivée, flèche 1.
- ▷ Distance à la destination, flèche 2.

**Boussole**

**Généralités**

La boussole affiche le sens de déplacement actuel.

**Affichage**

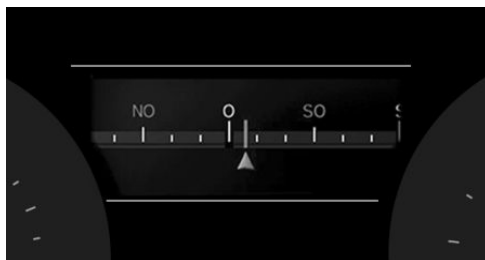

**Check-Control**

**Principe**

Check-Control surveille les fonctions du véhicule et signale tout défaut survenant dans les systèmes surveillés.

**Généralités**

Un message Check-Control combine témoins ou voyants et messages texte sur le combiné d'instrument et, le cas échéant, sur l'affichage tête haute.

Le cas échéant, un signal acoustique peut être émis en plus et un message texte peut s'afficher sur l'écran de contrôle.

## Masquage des messages Check-Control

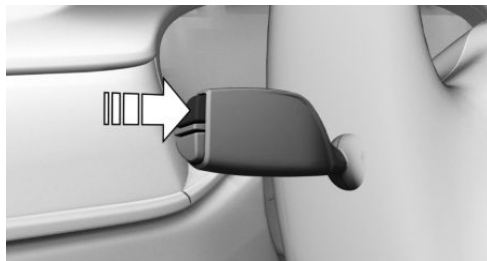

Appuyer sur la touche située sur la manette des clignotants.

### Affichage permanent

Certains messages Check-Control restent affichés en permanence jusqu'à ce que le défaut ait été résolu. Si plusieurs défauts surviennent en même temps, les messages s'affichent les uns après les autres.

Les messages peuvent être masqués pendant 8 secondes environ. Ensuite, ils s'affichent de nouveau automatiquement.

### Affichage temporaire

Certains messages Check-Control sont masqués automatiquement au bout de 20 secondes environ. Les messages Check-Control restent mémorisés et peuvent être à nouveau affichés.

## Affichage des messages Check-Control enregistrés

1. « CAR »
2. « Statut véhicule »
3.  « Messages Check Control »
4. Sélectionner le message texte souhaité.

## Affichage

### Check-Control



Au moins un message Check-Control s'affiche ou est enregistré.

### Messages textes

Les messages texte accompagnés d'un symbole sur le combiné d'instruments expliquent un message Check-Control et la signification des témoins et voyants.

### Messages texte complémentaires

Des informations supplémentaires, par exemple sur la cause d'un défaut et les interventions nécessaires correspondantes, peuvent être consultées via Check-Control.

En cas de messages urgents, le texte complémentaire s'affiche automatiquement sur l'écran de contrôle.

En fonction du message Check-Control, il est possible de sélectionner des aides supplémentaires.

1. « CAR »
2. « Statut véhicule »
3.  « Messages Check Control »
4. Sélectionner le message texte souhaité.
5. Sélectionner le réglage désiré.

### Messages affichés à la fin du trajet

Certains messages affichés pendant le trajet, s'affichent de nouveau après la coupure de l'état de marche.

## Témoins et voyants

### Principe

Les témoins et voyants du combiné d'instruments indiquent l'état de certaines fonctions

du véhicule et signalent la présence d'un dysfonctionnement dans les systèmes surveillés.

## Généralités

Les témoins et les voyants d'alerte peuvent s'allumer selon différentes combinaisons et en différentes couleurs.

Le bon fonctionnement de certains voyants est contrôlé lors de l'activation de l'état de marche et ils s'allument brièvement.

## Témoins et voyants rouges

### Alerte d'oubli de ceinture



Le témoin de contrôle s'allume dans les situations suivantes :

- ▶ La ceinture de sécurité côté conducteur n'est pas bouclée.
- ▶ Selon la version du pays : la ceinture du passager avant n'est pas attachée.
- ▶ Selon la version du pays : des objets sont détectés sur le siège du passager avant.
- ▶ La ceinture de sécurité du siège arrière correspondant n'est pas attachée.

Contrôler si la ceinture de sécurité est bien attachée.

### Alerte d'oubli de ceinture pour les sièges arrière : détection des places assises



La ceinture de sécurité du siège arrière correspondant n'est pas bouclée.

## Système d'airbag



Le système d'airbag et les rétracteurs de ceinture sont peut-être défectueux.

Faire contrôler immédiatement le véhicule par un Réparateur Agréé du constructeur, un autre Réparateur Agréé qualifié ou un atelier spécialisé.

## Frein de stationnement



Le frein de stationnement est serré.

Plus d'informations :

Desserrage du frein de stationnement, voir page 157.

## Système de freinage



Anomalie du système de freinage. Continuer à rouler de manière modérée.

Faire contrôler immédiatement le véhicule par un Réparateur Agréé du constructeur, un autre Réparateur Agréé qualifié ou un atelier spécialisé.

## En cas d'équipement avec un assistant d'arrêt d'urgence :



Fonction d'arrêt d'urgence active.

Plus d'informations :

Assistant d'arrêt d'urgence, voir page 239.

## Risque de collision



Le témoin de contrôle s'allume ou clignote en combinaison avec un signal sonore en cas de collision imminente.

Plus d'informations :

- ▶ Avertissement de carrefour avec fonction de freinage City, voir page 218.
- ▶ Avertisseur de piétons avec fonction de freinage City, voir page 221.

## Avertisseur de risque collision avec fonction freinage



Le témoin s'allume : pré-avertissement. Freiner et augmenter la distance.

Le témoin clignote et un signal retentit : signal d'urgence. Freiner et, si nécessaire, éviter l'obstacle.

Plus d'informations :

Avertisseur de collision frontale avec fonction de freinage, voir page [212](#).

### Avertisseur d'intersection : un véhicule venant de droite a été détecté



Le témoin de contrôle s'allume : pré-avertissement pour risque de collision avec un véhicule croisant par la droite.

Le témoin de contrôle clignote et un signal retentit : signal d'urgence avec risque de collision imminent.

Plus d'informations :

Avertissement de carrefour avec fonction de freinage City, voir page [218](#).

### Avertisseur d'intersection : un véhicule venant de gauche a été détecté



Le témoin de contrôle s'allume : pré-avertissement en raison d'un risque de collision avec un véhicule croisant par la gauche.

Le témoin de contrôle clignote et un signal retentit : signal d'urgence avec risque de collision imminent.

Plus d'informations :

Avertissement de carrefour avec fonction de freinage City, voir page [218](#).

### Protection active des piétons avec fonction freinage en ville



Le témoin s'allume et un signal retentit : risque de collision avec un piéton ou un cycliste détecté.

Intervenir immédiatement en freinant ou en effectuant une manœuvre d'évitement.

Plus d'informations :

Avertisseur de piétons avec fonction de freinage City, voir page [221](#).

### Régulateur de vitesse actif avec fonction Stop & Go



Le témoin clignote et un signal retentit : freiner et, le cas échéant, dévier.

Plus d'informations :

Régulateur de vitesse actif avec fonction Stop & Go, voir page [262](#).

### Assistant directionnel et de contrôle de la trajectoire



Selon l'équipement et la version du pays : le symbole de volant clignote en rouge ou est allumé en rouge.

Un signal sonore retentit : le système est désactivé.

Plus d'informations :

Assistant directionnel et de contrôle de la trajectoire, voir page [275](#).

### Puissance d'entraînement



Puissance d'entraînement réduite en raison d'un système d'entraînement surchauffé.

Plus d'informations :

Affichage de puissance, voir page [185](#).

### Témoins et voyants jaunes

#### Assistant directionnel et de contrôle de la trajectoire



Le témoin clignote et, le cas échéant, un signal retentit : le système est sur le point d'être interrompu.

Le témoin clignote : la délimitation de la voie de circulation a été dépassée.

Plus d'informations :

Assistant directionnel et de contrôle de la trajectoire, voir page [275](#).



## Système d'antiblocage des roues



Le servofrein est éventuellement déficient. Éviter de freiner brusquement. Tenir compte de l'allongement de la distance de freinage.

Faire contrôler immédiatement par un Réparateur Agréé du constructeur, un autre Réparateur Agréé qualifié ou un atelier spécialisé.

## Contrôle dynamique de stabilité



Le témoin de contrôle clignote : le contrôle dynamique de stabilité régule la force d'entraînement et de freinage.

Le véhicule est stabilisé. Réduire la vitesse et adapter le style de conduite à l'état de la chaussée.

Le témoin de contrôle s'allume : le contrôle dynamique de stabilité est défaillant.

Faire contrôler immédiatement le système par un Réparateur Agréé du constructeur, un autre Réparateur Agréé qualifié ou un atelier spécialisé.

Plus d'informations :

Contrôle dynamique de stabilité, voir page [247](#).

## Contrôle dynamique de stabilité désactivé ou contrôle dynamique de traction activé



Le contrôle dynamique de stabilité est désactivé ou le contrôle dynamique de traction est activé.

Plus d'informations :

- ▶ Contrôle dynamique de stabilité, voir page [247](#).
- ▶ Contrôle dynamique de traction, voir page [249](#).

## Mesure individuelle de pression des pneumatiques



La mesure individuelle de pression des pneus signale une perte de pression dans un pneu.

Réduire la vitesse et s'arrêter prudemment. Éviter les coups de frein ou les actions de braquage brusques.

Plus d'informations :

Mesure individuelle de pression des pneumatiques, voir page [397](#).

## Contrôle de pression des pneus



Le témoin est allumé : le contrôle de pression des pneus signale une pression de gonflage insuffisante ou une crevaison. Tenir compte des informations du message Check-Control.

Le témoin clignote, puis reste allumé : crevaisons et pertes de pression des pneus ne peuvent pas être détectés.

- ▶ Perturbation par des installations ou des appareils avec la même fréquence radio : le système est automatiquement réactivé à la sortie du champ perturbateur.
- ▶ Dans le cas de pneus avec homologation spéciale : le contrôle de pression des pneus n'a pas pu terminer la réinitialisation : répéter la réinitialisation du système.
- ▶ Une roue sans système électronique de roue est montée : le cas échéant, confier le contrôle à un Réparateur Agréé du constructeur, un autre Réparateur Agréé qualifié ou un atelier spécialisé.
- ▶ Dysfonctionnement : faire contrôler le système par un Réparateur Agréé du constructeur, un autre Réparateur Agréé qualifié ou un atelier spécialisé.

Plus d'informations :

Contrôle de pression des pneus, voir page [390](#).

## Système de direction



Le système de direction défectueux le cas échéant.

Faire contrôler le système par un Réparateur Agréé du constructeur, un autre Réparateur Agréé qualifié ou un atelier spécialisé.

## Émissions



Dysfonctionnement du moteur.

Faire contrôler le véhicule par un Réparateur Agréé du constructeur ou un autre Réparateur Agréé qualifié ou par un atelier spécialisé.

Plus d'informations :

Prise de courant du système de diagnostic embarqué, voir page [422](#).

## Avertissement de collision limité ou défaillant



Selon l'équipement et la version de pays : restriction de fonctionnement détectée, par exemple en raison d'un soleil bas ou du système en panne. Il est possible de poursuivre le voyage. Le cas échéant, tenir compte des remarques des messages Check-Control.

Plus d'informations :

- ▷ Avertisseur de collision frontale avec fonction de freinage, voir page [212](#).
- ▷ Avertissement de carrefour avec fonction de freinage City, voir page [218](#).
- ▷ Avertisseur de piétons avec fonction de freinage City, voir page [221](#).

## Avertissement de collision désactivé



Selon l'équipement et la version de pays : le système est désactivé.

Plus d'informations :

- ▷ Avertisseur de collision frontale avec fonction de freinage, voir page [212](#).
- ▷ Avertissement de carrefour avec fonction de freinage City, voir page [218](#).
- ▷ Avertisseur de piétons avec fonction de freinage City, voir page [221](#).

## Avertisseur de franchissement de ligne



Selon l'équipement et la version de pays :

Le témoin de contrôle s'allume : restriction de fonctionnement détectée, par exemple en raison d'un soleil bas ou du système en panne. Il est possible de poursuivre le voyage. Le cas échéant, tenir compte des remarques des messages Check-Control.

Le témoin de contrôle clignote : un avertissement est émis de manière active. Le système n'effectue pas d'interventions de braquage.

Plus d'informations :

Avertisseur de franchissement de ligne, voir page [224](#).

## Feux arrière de brouillard



L'éclairage antibrouillard arrière est allumé.

Plus d'informations :

Feux arrière de brouillard, voir page [201](#).

## Témoins et voyants verts

### Sièges arrière : ceinture de sécurité attachée



La ceinture de sécurité du siège arrière correspondant est bouclée.

## Sièges arrière : détection de places assises



La ceinture de sécurité du siège arrière correspondant est bouclée.

## Clignotants



Le clignotant est allumé.

Un clignotement anormalement rapide du témoin indique qu'un clignotant est en panne.

Plus d'informations :

Clignotants, voir page 160.

## Feux de position



Les feux de position sont activés.

Plus d'informations :

Feux de position/croisement, voir page 197.

## Feux de croisement



Les feux de croisement sont allumés.

Plus d'informations :

Feux de position/croisement, voir page 197.

## Avertisseur de franchissement de ligne



Selon l'équipement et la version de pays :

Le témoin de contrôle s'allume : le système est activé. Une délimitation de la voie de circulation a été détectée sur au moins un côté du véhicule et le système est prêt à intervenir. Des avertissements sont émis.

Le témoin de contrôle clignote : un avertissement est émis de manière active. Le cas échéant, le système exécute une intervention de braquage.

Plus d'informations :

Avertisseur de franchissement de ligne, voir page 224.

## Feux de route anti-éblouissement



L'assistant de feu de route est activé.

Les feux de route s'allument et s'éteignent automatiquement en fonction de la situation de conduite.

Plus d'informations :

Feux de route anti-éblouissement, voir page 200.

## Automatic Hold : le véhicule est maintenu en position immobile automatiquement



La fonction Automatic Hold est activée.

Le véhicule est maintenu automatiquement à l'arrêt.

Plus d'informations :

Fonction Automatic Hold, voir page 158.

## Automatic Hold : véhicule sécurisé contre tout roulement involontaire



Lorsque le frein est enfoncé, le véhicule ne peut plus se mettre à rouler.

Plus d'informations :

Fonction Automatic Hold, voir page 158.

## Limiteur de vitesse manuel



Le témoin de contrôle s'allume : le système est activé.

Le témoin de contrôle clignote : la limite de vitesse réglée a été dépassée.

Plus d'informations :

Limiteur de vitesse manuel, voir page 256.



## Régulateur de vitesse



Le système est activé.

Plus d'informations :

Régulateur de vitesse, voir page [258](#).

## Régulateur de vitesse actif avec fonction Stop&Go activé



Le système est activé.

Plus d'informations :

Régulateur de vitesse actif avec fonction Stop & Go, voir page [262](#).

## Régulateur de vitesse actif avec fonction Stop&Go : véhicule qui précède



Le témoin de contrôle s'allume : le système est activé. Le véhicule qui précède a été détecté.

Le témoin de contrôle clignote : le véhicule qui précède a démarré.

Plus d'informations :

Régulateur de vitesse actif avec fonction Stop & Go, voir page [262](#).

## Limiteur de vitesse Speed Limit Assist activé



Selon l'équipement, le témoin de contrôle s'allume en même temps que le symbole du système de régulation de la vitesse : l'assistant de limitation de vitesse est actif et les limitations de vitesse détectées peuvent être appliquées manuellement pour le système affiché.

Plus d'informations :

Assistant de limitation de vitesse, voir page [271](#).

## Speed Limit Assist - Limiteur de vitesse : reprendre la limitation de vitesse



La limitation de vitesse identifiée peut être appliquée avec la touche SET. Dès que la limitation de vitesse a été appliquée, une coche verte apparaît.

Plus d'informations :

Assistant de limitation de vitesse, voir page [271](#).

## Assistant directionnel et de contrôle de la trajectoire



En l'occurrence, le système aide le conducteur à maintenir le véhicule sur sa voie de circulation.

Plus d'informations :

Assistant directionnel et de contrôle de la trajectoire, voir page [275](#).

## Assistant de changement de voie : le changement de voie est exécuté



Symbole de flèche de changement de voie en gris : le système exécute un changement de voie.

Plus d'informations :

Assistant de changement de voie, voir page [282](#).

## Assistant de changement de voie : changement de voie impossible



Ligne de délimitation de voie en gris sur le côté correspondant : le système a détecté que le conducteur souhaite changer de voie. Il n'est actuellement pas possible de changer de voie.

Plus d'informations :

Assistant de changement de voie, voir page [282](#).

## Assistant de changement de voie : conditions de fonctionnement non remplies



Selon la version de pays :

Symbole de flèche de changement de voie en gris : impossible de changer de voie, les conditions requises pour le fonctionnement ne sont pas remplies.

Plus d'informations :

Assistant de changement de voie, voir page [282](#).

## Assisted Driving Plus



Le système est activé.

Plus d'informations :

Assisted Driving Plus, voir page [280](#).

## Témoins et voyants bleus

### Feux de route



Les feux de route ont été allumés.

Plus d'informations :

Feux de route, voir page [160](#).

### Puissance d'entraînement



Puissance d'entraînement réduite en raison d'un système d'entraînement froid.

Plus d'informations :

Affichage de puissance, voir page [185](#).

## Feux gris

### Régulateur de vitesse actif avec fonction Stop & Go



Le témoin s'allume : le système est interrompu.

Le témoin clignote : les conditions nécessaires au fonctionnement du système ne sont plus remplies ou le système a été désactivé.

Plus d'informations :

Régulateur de vitesse actif avec fonction Stop & Go, voir page [262](#).

### Assistant directionnel et de contrôle de la trajectoire



Le témoin est allumé : le système est opérationnel.

Plus d'informations :

Assistant directionnel et de contrôle de la trajectoire, voir page [275](#).

### Assisted Driving Plus



Le témoin s'allume : le système est interrompu.

Plus d'informations :

Assisted Driving Plus, voir page [280](#).

### Avertisseur de franchissement de ligne



Selon l'équipement et la version de pays :

Le témoin s'allume : le système est désactivé ou désactivé automatiquement, p. ex. parce que DSC OFF est activé.

Le témoin de contrôle clignote : un avertissement est émis de manière active. Le système n'effectue pas d'interventions de braquage.

Plus d'informations :

Avertisseur de franchissement de ligne, voir page [224](#).

## Feux blancs

### Assisted Driving Plus



Le témoin est allumé : le système est opérationnel.

Plus d'informations :  
Assisted Driving Plus, voir page [280](#).

## Jauge à carburant

### Principe

Le niveau actuel du réservoir de carburant s'affiche.

### Généralités

L'inclinaison du véhicule peut conduire à des fluctuations sur l'affichage.

Plus d'informations :  
Ravitaillement, voir page [376](#).

### Affichage

Combiné d'instruments avec fonctionnalités élargies :



Une flèche située à côté du pictogramme de la pompe à essence indique de quel côté du véhicule se trouve la trappe de réservoir.

L'autonomie actuelle est affichée sous forme chiffrée.

Combiné d'instruments sans fonctionnalités élargies :

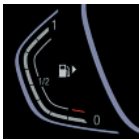

Une flèche située à côté du pictogramme de la pompe à essence indique de quel côté du véhicule se trouve la trappe de réservoir.

## Compte-tours

### Généralités

Éviter impérativement les régimes moteur situés dans le champ d'alerte rouge. Dans cette

plage, l'alimentation en carburant est coupée afin de protéger le moteur.

Selon l'équipement, le compte-tours peut également être affiché sur l'affichage tête haute.

### Combiné d'instruments avec fonctions étendues : Activation/désactivation

1. « CAR »
2. « Réglages »
3. « Écrans d'affichage »
4. « Combiné d'instruments »
5. « Affichage de la propulsion »
6. « Compte-tours »

Si le réglage de la vue du mode de conduite est activé, le compte-tours activé s'affiche uniquement en mode de conduite CONFORT ou SPORT.

Pour afficher le compte-tours sur l'affichage tête haute, il convient d'activer les affichages Sport de l'affichage tête haute.

### Plage de régime réduite

En raison de certains facteurs, par exemple un système d'entraînement froid, les régimes disponibles peuvent être réduits. Selon les régimes disponibles, l'affichage du compte-tours est automatiquement adapté.

## Combiné d'instruments avec fonctions étendues : Indicateur de puissance

### Principe

L'indicateur de puissance indique la puissance d'entraînement disponible en pourcentage.

## Activation et désactivation

1. « CAR »
2. « Réglages »
3. « Écrans d'affichage »
4. « Combiné d'instruments »
5. « Affichage de la propulsion »
6. « Affichage de performance »

Si le réglage de la vue du mode de conduite est activé, l'indicateur de puissance activé s'affiche uniquement en mode de conduite CONFORT.

## Affichage

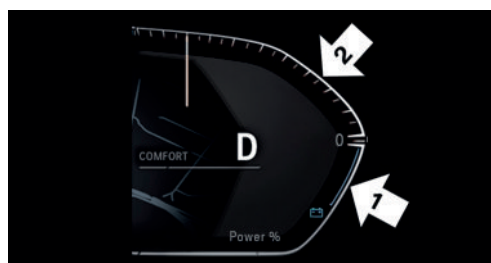

Aiguille dans la zone flèche 1 : affichage de la récupération de l'énergie au freinage en roue libre ou lors de la décélération, CHARGE.

Aiguille dans la zone de la flèche 2 : puissance en pourcentage, POWER.

## Puissance d'entraînement

En raison de certains facteurs, la puissance d'entraînement disponible peut être réduite, par exemple un moteur froid. Selon la puissance d'entraînement disponible, la zone pour POWER est automatiquement adaptée.

Le cas échéant, les symboles de l'affichage de puissance indiquent une réduction de la puissance d'entraînement.

### Exemple de Description symbole



Puissance d'entraînement réduite en raison d'un système d'entraînement froid.



Puissance d'entraînement réduite en raison d'un système d'entraînement surchauffé.

## État opérationnel et état de marche

Combiné d'instruments avec fonctionnalités élargies :



L'affichage OFF du combiné d'instruments indique que l'état de marche est désactivé et l'état opérationnel activé.



L'inscription READY sur le combiné d'instruments indique que l'état de marche est activé et que la fonction Start/Stop automatique est disponible pour le démarrage automatique du moteur.

teur.

Combiné d'instruments sans fonctionnalités élargies :



L'inscription OFF dans le compte-tours indique que l'état de marche est désactivé et que l'état opérationnel est activé.

L'inscription READY sur le combiné d'instruments indique que l'état de marche est activé et que la fonction Start/Stop automatique est disponible pour le démarrage automatique du moteur.

Plus d'informations :

État de fonctionnement du véhicule, voir page 47.

## Température du moteur

### Affichage

Combiné d'instruments avec fonctionnalités élargies :



- ▶ Moteur froid : l'aiguille se trouve en position de basse température. Rouler à une vitesse modérée en utilisant le moteur à des régimes moyens.
- ▶ Température de service normale : l'aiguille se trouve au milieu ou dans la moitié inférieure de l'affichage de la température.
- ▶ Moteur chaud : l'aiguille se trouve en position de haute température. Un message Check-Control s'affiche en plus.

Combiné d'instruments sans fonctionnalités élargies :



- ▶ Moteur froid : les LED de l'affichage indiquent une température basse. Rouler à une vitesse modérée en utilisant le moteur à des régimes moyens.
- ▶ Température de service normale : les LED de l'affichage indiquent une température moyenne.
- ▶ Moteur chaud : les LED de l'affichage indiquent une température élevée. Un message Check-Control s'affiche en plus.

Plus d'informations :

Niveau du liquide de refroidissement, voir page 418.

## Température extérieure

### Généralités

Quand l'affichage baisse jusqu'à +3 °C ou plus bas, un signal retentit.

Un message Check-Control s'affiche.

Il y a un risque accru de verglas.

### Consigne de sécurité

#### **AVERTISSEMENT**

Un risque accru de verglas peut exister même pour des températures supérieures à +3 °C, par exemple sur des ponts ou des portions de route ombragées. Il y a un risque d'accident. Adapter le style de conduite aux conditions météorologiques lorsque les températures sont basses.

## Autonomie

### Principe

L'autonomie indique la distance qui peut encore être parcourue avec le niveau de carburant actuel dans le réservoir.

### Généralités

L'autonomie prévue est affichée avec la quantité de carburant restant dans le combiné d'instruments.

Un message Check-Control s'affiche brièvement en cas d'autonomie résiduelle basse. Une faible autonomie restante entraîne que les fonctions du moteur ne sont pas toujours assurées avec un style de conduite sportive, par exemple dans les virages rapides.

En dessous d'une autonomie d'environ 50 km, le message Check-Control reste affiché en permanence.

## Consigne de sécurité

### REMARQUE

Lorsque l'autonomie est inférieure à 50 km, le moteur pourrait ne plus être suffisamment alimenté en carburant. Les fonctions du moteur ne sont plus assurées. Il y a un risque de dommages matériels. Refaire le plein à temps.

## Affichage

Combiné d'instruments avec fonctionnalités élargies :



L'autonomie actuelle est affichée sous forme chiffrée à côté de la jauge à carburant.

Combiné d'instruments sans fonctionnalités élargies :

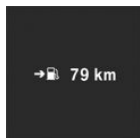

L'autonomie actuelle s'affiche sous forme de chiffre entre le compteur de vitesses et le compte-tours.

## Besoins d'entretien

### Principe

La fonction indique les besoins d'entretien actuels et les volumes de maintenance correspondants.

### Généralités

Une fois l'état de marche activé, le prochain rendez-vous de maintenance ou le kilomètre restant jusqu'à la prochaine maintenance s'affiche brièvement sur le combiné d'instruments.

Les besoins d'entretien actuels peuvent être lus par un Conseiller Service sur la clé du véhicule.

Certaines informations sur les besoins d'entretien peuvent s'afficher également sur la clé écran BMW.



## Affichage

### Informations détaillées sur les besoins d'entretien

Des informations détaillées sur le volume de maintenance peuvent être affichées sur l'écran de contrôle.

1. « CAR »
2. « Statut véhicule »
3.  « Échéances de maintenance »  
Les volumes de maintenance et, le cas échéant, les contrôles prescrits par la loi s'affichent.
4. Sélectionner l'entrée pour afficher des informations plus détaillées.

## Symboles

Symboles	Description
	Aucune entretien n'est nécessaire actuellement.
	Un entretien ou un contrôle obligatoire arrive prochainement à échéance.
	L'intervalle d'entretien est dépassé.

## Entrée des échéances

Saisir les échéances des contrôles obligatoires pour le véhicule.

Veiller à ce que la date et l'heure dans le véhicule soient réglées correctement.

1. « CAR »
2. « Statut véhicule »
3.  « Échéances de maintenance »
4. « Contrôle technique »
5. « Date: »
6. Sélectionner le réglage désiré.

## Historique de maintenance



### Principe

Les maintenances effectuées peuvent être affichées sur l'écran de contrôle.



### Généralités

Faire effectuer les travaux de maintenance par un Réparateur Agréé du constructeur ou un Réparateur Agréé qualifié ou par un atelier spécialisé. Les travaux de maintenance effectués sont inscrits dans les données du véhicule. La fonction est disponible dès qu'une maintenance a été inscrite dans les données du véhicule.

### Affichage

1. « CAR »
2. « Statut véhicule »
3.  « Échéances de maintenance »  
Les volumes de maintenance requis et, le cas échéant, les contrôles prescrits par la loi s'affichent.
4.  « Historique des maintenances »
5. Sélectionner l'entrée pour afficher des informations plus détaillées.

## Symboles

Symboles	Description
	Vert : la maintenance a été effectuée dans les délais impartis.
	Jaune : la maintenance a été effectuée avec du retard.
	L'entretien n'a pas été effectué.

## Affichage point changement vitesse

### Principe

L'indicateur de changement de vitesse recommande le rapport qui convient le mieux à la situation de conduite actuelle. L'utilisation du rapport optimal favorise un style de conduite efficace.

### Généralités

Selon l'équipement et la version de pays, l'indicateur de changement de vitesse est actif en mode manuel M de la boîte Steptronic.

### Boîte Steptronic : affichages

Des instructions sont affichées sur le combiné d'instruments pour la montée ou la descente des rapports.

Sur les véhicules sans affichage du point de changement de vitesse, le rapport engagé est affiché.

Exemple	Description
	Le rapport le plus économique est engagé.
	Passage au rapport le plus économique.

Touche	Fonction
	Changer de source de divertissement. Après avoir appuyé à nouveau sur la touche, la liste actuellement affichée se ferme.
	Afficher la liste des derniers appels.
	Tourner la molette pour sélectionner le réglage souhaité. Appuyer sur la molette pour confirmer le réglage. Il est possible d'afficher à nouveau la liste de la source de divertissement actuelle en tournant la molette du combiné d'instruments.

## Listes de sélection

### Principe

Pour certaines fonctions, il est possible d'afficher des listes et de les utiliser dans le combiné d'instruments ou l'affichage tête haute.

- ▶ Source de divertissement.
- ▶ Source audio actuelle.
- ▶ Liste des derniers appels.

Le cas échéant, le menu correspondant s'ouvre dans l'écran de contrôle.

### Affichage

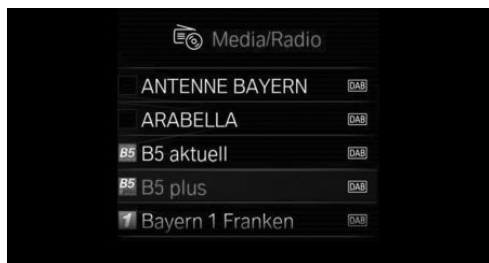

Selon l'équipement, la liste affichée sur le combiné d'instruments peut être différente de celle illustrée.

### Affichage et utilisation de la liste

Il est possible d'afficher et d'utiliser les listes via les touches du volant.

## Données du trajet

### Principe

L'affichage des données du trajet fournit diverses informations sur le trajet, par exemple le compteur journalier.

### Généralités

Les données du trajet peuvent être affichées sur l'écran de contrôle et sur le combiné d'instruments.

Les valeurs peuvent être affichées et réinitialisées en fonction des différents intervalles, par exemple après avoir fait le plein de carburant.

### Affichage sur l'écran de contrôle

#### Aperçu

En fonction de l'intervalle défini et du mode de conduite, les informations suivantes s'affichent :

- ▶ Intervalle défini pour l'affichage des données du trajet.
- ▶ Consommation moyenne du carburant en fonction de l'intervalle défini.
- ▶ Vitesse moyenne.
- ▶ Temps total du moteur à l'arrêt pour la fonction Start/Stop automatique.
- ▶ Trajet parcouru en mode roue libre.
- ▶ Historique de la consommation sous forme de graphique.

## Affichage

1. « CAR »
2. « Info de bord »
3. « Données de conduite »

## Historique de consommation

La consommation moyenne représentée sous forme de graphique selon le trajet parcouru et le mode de conduite s'affiche dans l'historique de la consommation.

## Affichage sur le combiné d'instruments

Selon l'équipement, le combiné d'instruments peut afficher des informations sur le kilométrage sous forme de widget.

Les informations affichées sont les suivantes :

- ▶ Kilométrage total.
- ▶ Intervalle défini pour l'affichage des données du trajet.
- ▶ Trajet parcouru en fonction de l'intervalle défini.
- ▶ Vitesse moyenne.

Sélectionner et régler les widgets dans le combiné d'instruments.

Plus d'informations :

Combiné d'instruments avec fonctionnalités élargies :

Widgets, voir page [174](#).

Combiné d'instruments sans fonctionnalités élargies :

Widgets, voir page [175](#).

## Réglage de l'affichage des données du trajet

L'intervalle d'affichage des données du trajet sur le combiné d'instruments et l'écran de contrôle est réglable.

1. « CAR »
2. « Info de bord »
3. « Données de conduite »
4. « Données depuis »
5. Sélectionner le réglage désiré :
  - ▶ « Départ ( ) » : si le véhicule est à l'arrêt pendant env. quatre heures, les valeurs sont automatiquement réinitialisées.
  - ▶ « Dernier plein ( ) » : après un ravitaillement de carburant important, les valeurs sont automatiquement réinitialisées.
  - ▶ « Sortie usine » : consommation moyenne depuis la livraison départ usine.  
Les valeurs depuis la livraison départ usine s'affichent.
  - ▶ « Dernière réinitialisation ( ) » : les valeurs depuis la dernière réinitialisation manuelle s'affichent. Les valeurs peuvent être réinitialisées à tout moment.

## Réinitialiser manuellement les valeurs moyennes

L'intervalle suivant peut être réinitialisé manuellement à tout moment : « Dernière réinitialisation ( ) ».

Avec la touche située sur la manette des clignotants :

1. Appuyer à nouveau sur la touche située sur la manette des clignotants jusqu'à ce que

le widget des données de trajet soit sélectionné.

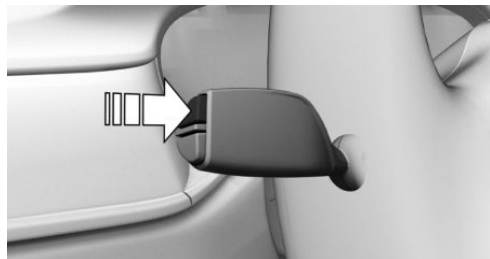

2. Maintenir la touche située sur la manette des clignotants enfoncée.

Par iDrive :

1. « CAR »
2. « Info de bord »
3. « Données de conduite »
4. « Données depuis »
5. « Réinitialisation manuelle »

Les valeurs moyennes et les compteurs sont réinitialisés. Après la réinitialisation des valeurs moyennes et des compteurs, l'intervalle suivant est automatiquement défini : « Dernière réinitialisation ( ) ».

## Affichages Sport

### Principe

Les affichages sport sont particulièrement utiles si le style de conduite est sportif.

### Affichage sur l'écran de contrôle

#### Aperçu

Les informations affichées sont les suivantes :

- ▷ Pression de charge.
- ▷ Température d'huile moteur.
- ▷ Accéléromètre.
- ▷ Couple.
- ▷ Puissance.

### Affichage

1. « CAR »
2. « Info de bord »
3. « Affichages Sport »

### Combiné d'instruments avec fonctions étendues : Affichage dans le combiné d'instruments

Les affichages sport peuvent apparaître sous forme de widgets sur le combiné d'instruments.

Les widgets suivants peuvent être sélectionnés :

- ▷ Widget pour le couple et la puissance.
- ▷ Widget pour accéléromètre.

Plus d'informations :

Widgets, voir page 174.

## État du véhicule

### Généralités





Il est possible d'afficher les états de certains systèmes ou d'exécuter des actions.

### Affichage de l'état du véhicule

1. « CAR »
2. « Statut véhicule »

### Aperçu des informations

Symboles	Description
(!)	« Avertisseur de crevaison » : État de la mesure individuelle de pression des pneus, voir page 397.
(!)	« Contrôle pression des pneus (RDC) » : État du contrôle de pression des pneus, voir page 390.

Symboles	Description
	« Niveau d'huile moteur »: Mesure électronique du niveau d'huile, voir page 415.
	« Messages Check Control »: Affichage des messages check-control enregistrés, voir page 176.
	« Échéances de maintenance » : affichage des besoins d'entretien, voir page 188.
	« AdBlue » : BMW Diesel avec BluePerformance, voir page 411.

## Affichage tête haute BMW

### Principe

L'affichage tête haute projette des informations importantes dans le champ de vision du conducteur, par exemple la vitesse.

### Généralités

Respecter les informations relatives au nettoyage de l'affichage tête haute du chapitre Entretien.

### Aperçu



Le verre de protection de l'affichage tête haute se trouve à l'emplacement indiqué.

## Activation et désactivation

1. « CAR »
2. « Réglages »
3. « Écrans d'affichage »
4. « Affichage Tête Haute »
5. « Affichage Tête Haute »

## Affichage

### Vue d'ensemble

L'affichage tête haute affiche les informations suivantes :

- ▷ Vitesse.
- ▷ Indications de guidage.
- ▷ Messages Check-Control.
- ▷ Liste de sélection dans le combiné d'instruments.
- ▷ Systèmes d'aide à la conduite.
- ▷ Affichages Sport.

Certaines de ces informations ne sont affichées que brièvement en cas de besoin.

### Sélection des affichages sur l'affichage tête haute

1. « CAR »
2. « Réglages »
3. « Écrans d'affichage »
4. « Affichage Tête Haute »
5. Sélectionner le réglage désiré.

### Réglage de la luminosité

La luminosité est automatiquement adaptée en fonction de la luminosité ambiante.

Le réglage de base peut être sélectionné manuellement.

1. « CAR »
2. « Réglages »
3. « Écrans d'affichage »
4. « Affichage Tête Haute »



- « Luminosité »
- Tourner le sélecteur jusqu'à obtention de la luminosité désirée.
- Appuyer sur le sélecteur.

Lorsque les feux de croisement sont allumés, il est également possible d'agir sur la luminosité de l'affichage tête haute par l'intermédiaire de l'éclairage des instruments.

### Réglage en hauteur

- « CAR »
- « Réglages »
- « Écrans d'affichage »
- « Affichage Tête Haute »
- « Hauteur »
- Tourner le sélecteur jusqu'à obtention de la hauteur souhaitée.
- Appuyer sur le sélecteur.

La hauteur de l'affichage tête haute peut également être mémorisée avec la fonction Memory.

### Réglage de la rotation

Il est possible de faire pivoter l'image de l'affichage tête haute.

- « CAR »
- « Réglages »
- « Écrans d'affichage »
- « Affichage Tête Haute »
- « Rotation »
- Tourner le sélecteur jusqu'à obtention du réglage désiré.
- Appuyer sur le sélecteur.

### Autres réglages

- « CAR »
- « Réglages »
- « Écrans d'affichage »

- « Affichage Tête Haute »
- Sélectionner le réglage désiré :
  - « Assistant d'adaptation de vitesse » : accéder aux réglages de l'assistance de vitesse.
  - « Afficher listes infodivert. sur » : sélectionner d'afficher ou non les listes de sélection dans le combiné d'instruments ou l'affichage tête haute.
  - « Affichages Sport » :
    - « Désact. » : les affichages sport n'apparaissent pas dans l'affichage tête haute.
    - « En mode SPORT » : les affichages sport apparaissent uniquement dans le mode de conduite SPORT.
    - « Toujours » : les affichages sport restent affichés durablement dans l'affichage tête haute.
    - « Hauteur réduite » : si certaines informations n'apparaissent pas dans le champ de vision du conducteur, les informations peuvent s'afficher dans la partie inférieure de l'affichage tête haute.

### Lisibilité des informations sur l'affichage

La lisibilité des informations sur l'affichage tête haute est influencée par les facteurs suivants :

- ▶ Position de siège.
- ▶ Présence d'objets sur le verre de protection de l'affichage tête haute.
- ▶ Poussière ou saleté sur le verre de protection de l'affichage tête haute.
- ▶ Intérieur ou extérieur du pare-brise encrassé.
- ▶ Port de lunettes de soleil avec certains filtres polarisants.
- ▶ Chaussée mouillée.
- ▶ Conditions d'éclairage défavorables.

Si l'image est déformée, faire vérifier les réglages de base par un Réparateur Agréé du constructeur, un autre Réparateur Agréé qualifié ou un atelier spécialisé.

## Pare-brise spécial

Le pare-brise fait partie du système.

La forme et la couche de revêtement du pare-brise spécial permettent le fonctionnement du système.

Si le pare-brise est endommagé, le faire remplacer par un Réparateur Agréé du constructeur, un autre Réparateur Agréé qualifié ou un atelier spécialisé.

# Éclairage

## Équipement du véhicule

Ce chapitre comprend tous les équipements de série, spécifiques à un pays et en option, proposés pour cette série de modèles. Par conséquent, les fonctions et les équipements décrits ici ne sont pas tous disponibles dans le véhicule, par exemple en raison des équipements optionnels choisis ou de la version de pays. Ceci s'applique également aux fonctions et systèmes de sécurité. L'utilisation des fonctions et systèmes correspondants implique le respect des lois et des règlements en vigueur.

## Éclairage

### Commutateurs dans le véhicule



L'unité de commande d'éclairage se trouve à côté du volant.

#### Symbole Fonction



Feux arrière de brouillard.



Extinction des feux.  
Commande automatique des feux de croisement.  
Feux de jour.

#### Symbole Fonction



Feux de position.



Commande automatique des feux de croisement.  
Fonctions d'éclairage adaptatif.



Feux de croisement.



Éclairage des instruments.



Feux de stationnement, côté droit.



Feux de stationnement, côté gauche.

## Commande automatique des feux de croisement

### Principe

Les feux de croisement sont automatiquement allumés ou éteints en fonction de la luminosité ambiante, par exemple dans un tunnel, au crépuscule ou en cas de précipitations.

### Généralités

Un soleil bas avec un ciel bleu peut déclencher l'allumage des feux.

### Activation

Position du commutateur : 0,

Le témoin sur le combiné d'instruments s'allume lorsque les feux de croisement sont allumés.



## Limites du système

La commande automatique des feux de croisement ne peut pas remplacer l'appréciation personnelle des conditions de visibilité.

Les capteurs ne peuvent pas, par exemple, détecter le brouillard ou un temps brumeux. Dans un tel cas, allumer l'éclairage manuellement.

## Feux de position, feux de croisement et feux de stationnement



### Généralités

Position du commutateur :  ,  , 

L'éclairage extérieur s'éteint automatiquement après un certain temps lorsque la porte conducteur est ouverte alors que l'état de marche est désactivé.

### Feux de position

#### Mise en marche

Position du commutateur :  

 Le témoin sur le combiné d'instruments s'allume.

Tout le pourtour du véhicule est éclairé.

Éviter de laisser les feux de position allumés de façon prolongée car cela décharge la batterie du véhicule et l'état de marche risque, le cas échéant, de ne plus pouvoir être activé.

### Feux de croisement

#### Mise en marche

Position du commutateur : 

Les feux de croisement sont allumés lorsque l'état de marche est activé.

 Le témoin sur le combiné d'instruments s'allume.

## Feux de stationnement

Après avoir garé le véhicule, les feux de stationnement peuvent être allumés d'un côté du véhicule.

### Touche Fonction



Marche/arrêt feux de stationnement, droite.



Marche/arrêt feux de stationnement, gauche.

## Éclairage d'accueil

### Principe

Lorsque l'éclairage d'accueil est activé, l'éclairage extérieur s'allume automatiquement pendant une durée limitée à l'approche ou au déverrouillage du véhicule.

### Généralités

Selon l'équipement, l'éclairage extérieur du véhicule peut être configuré de manière individuelle.

### Activation/désactivation de l'éclairage d'accueil

1. « CAR »
2. « Réglages »
3. « Éclairage extérieur »
4. Selon l'équipement, choisir le réglage souhaité :
  - ▷ « Phares verrouill./déverrouillage »  
Certaines fonctions d'éclairage sont activées pendant une durée limitée au déverrouillage du véhicule.
  - ▷ « Éclairage de la poignée de porte »  
Les poignées de porte et le seuil des portes sont éclairés pendant une durée limitée.
  - ▷ « Welcome Light Carpet »

La zone située à côté du véhicule est éclairée pendant une durée limitée.

## Éclairage de bienvenue avec tapis de lumière

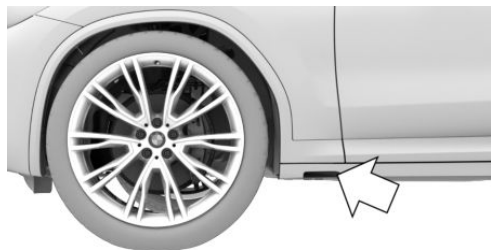

La source de lumière se trouve à l'endroit indiqué.

Maintenir la source de lumière propre et dégagée.

## Éclairage d'accompagnement

### Principe

Lorsque l'éclairage d'accompagnement est activé, l'éclairage extérieur s'active pendant un certain temps après la sortie du véhicule afin d'éclairer l'environnement du véhicule.

### Allumage de l'éclairage d'accompagnement

Après la désactivation de l'état de marche, pousser la manette des clignotants brièvement vers l'avant.

### Réglage de la durée

1. « CAR »
2. « Réglages »
3. « Éclairage extérieur »
4. « Accompagn. »

5. Sélectionner le réglage désiré.
6. « OK »

## Feux de croisement de jour

### Généralités

Position du commutateur :



Les feux de croisement de jour sont allumés lorsque l'état de marche est activé.



Si les feux de jour sont allumés à l'arrière, le témoin du contrôle s'allume sur le combiné d'instruments.

### Activation/désactivation des feux de jour

Dans certains pays, les feux de croisement de jour sont obligatoires. Il est par conséquent possible qu'ils ne puissent pas être désactivés.

1. « CAR »
2. « Réglages »
3. « Éclairage extérieur »
4. Selon la version du pays : « Feux de jour » ou « Feux de jour arrière »

## Fonction d'éclairage ECO dynamique

### Généralités

La luminosité des feux de croisement est réduite en fonction de la vitesse et de la distance par rapport au véhicule qui précède.

### Activation

Position du commutateur :

Activer le mode de conduite ECO PRO.

Plus d'informations :

ECO PRO, voir page 156.

## Fonctions d'éclairage adaptatif

---

### Principe

Les fonctions d'éclairage adaptatif permettent un éclairage dynamique de la chaussée.

### Généralités

Selon l'équipement, les fonctions d'éclairage adaptatif se composent d'un ou plusieurs systèmes :

- ▶ Éclairage de virage adaptatif.
- ▶ Répartition variable de la lumière.
- ▶ Feux directionnels.
- ▶ Éclairage dans les ronds-points.

### Activation

Position du commutateur : 

Les fonctions d'éclairage adaptatif sont actives dès que le véhicule est en état de marche.

## Éclairage de virage adaptatif

---

### Généralités

En fonction de l'angle de braquage et d'autres paramètres, les feux de route laser suivent le tracé de la route.

Selon l'équipement : si le réglage des phares est modifié, l'éclairage de virage adaptatif peut n'être disponible que de manière limitée.

Plus d'informations :

Circulation à droite/à gauche, voir page [202](#).

### Projecteurs directionnels proactifs

Le faisceau des phares pivote dans le sens de déplacement suivant avant d'emprunter ou de sortir d'un virage.

## Feux de virage en S

Le faisceau des phares est maintenu le plus droit possible dans les virages en S.

### Feux de virage en épingle à cheveux

L'éclairage d'intersection s'allume également avant d'emprunter un virage en épingle à cheveux.

## Répartition variable de la lumière

---

### Principe

La répartition variable de la lumière permet d'éclairer encore mieux la chaussée.

### Généralités

La distribution de la lumière s'adapte automatiquement à la vitesse.

Si le véhicule est équipé d'un système de navigation, la lumière distribuée est adaptée automatiquement en fonction des données de navigation et de la vitesse.

### Feux de ville

La zone éclairée par les feux de croisement est élargie sur les côtés.

### Éclairage d'autoroute

La portée des feux de croisement est augmentée.

## Éclairage d'intersection

---

### Principe

Dans les virages serrés, par exemple sur routes sinueuses, ou en cas de changement de direction, l'éclairage d'intersection est également activé jusqu'à une certaine vitesse afin d'éclairer l'intérieur du virage.

## Généralités

L'éclairage d'intersection s'allume automatiquement en fonction de l'angle de braquage ou, le cas échéant, des clignotants.

En marche arrière, l'éclairage d'intersection s'allume le cas échéant automatiquement, indépendamment de l'angle de braquage.

## Éclairage de ronds-points

L'éclairage d'intersection est activé des deux côtés juste avant de prendre un rond-point. Cela permet de mieux éclairer le bord de la chaussée. L'éclairage directionnel est désactivé des deux côtés juste après la sortie du rond-point.

## Correcteur de portée des phares

Le correcteur de portée des phares compense les accélérations et les freinages, ainsi que la charge du véhicule, de manière à ne pas éblouir les usagers roulant en sens inverse.

## Feux de route anti-éblouissement

### Principe

Les feux de route anti-éblouissement détectent à temps les autres usagers et activent ou désactivent automatiquement les feux de route en fonction des conditions de circulation.

### Généralités

Les feux de route anti-éblouissement veillent à ce que les feux de route soient allumés lorsque les conditions de situation le permettent. Le système n'active pas les feux de route à faible vitesse.

Le système réagit à l'éclairage des véhicules qui arrivent en sens inverse et qui précèdent, ainsi qu'à l'éclairage ambiant, par exemple en agglomération.

Les feux de route peuvent à tout moment être allumés ou éteints manuellement.

Si le véhicule est équipé de l'assistant de feux de route anti-éblouissement, les feux de route ne s'éteignent pas lorsque des véhicules arrivent en sens inverse ou le précèdent. Seules les zones du faisceau lumineux qui pourraient éblouir les usagers qui arrivent en sens inverse ou qui précèdent s'éteignent. Dans ce cas, le témoin bleu reste allumé.

Selon l'équipement : en cas de modification du réglage des phares, les feux de route anti-éblouissement sont disponibles uniquement de manière limitée.

Plus d'informations :

Circulation à droite/à gauche, voir page [202](#).

## Activation des feux de route anti-éblouissement

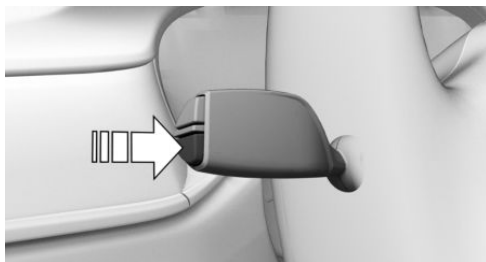

Position du commutateur : 

Appuyer sur la touche située sur la manette des clignotants.



Le témoin sur le combiné d'instruments s'allume lorsque les feux de croisement sont allumés.

Le véhicule passe automatiquement des feux de croisement aux feux de route, ou inversement.



Le témoin bleu sur le combiné d'instruments s'allume lorsque les feux de route sont allumés par le système.

En cas de passage manuel en mode jour ou mode nuit, les feux de route anti-éblouissement sont désactivés.

Pour réactiver l'assistant de feu de route, appuyer sur la touche située sur la manette des clignotants.

## Désactivation des feux de route anti-éblouissement

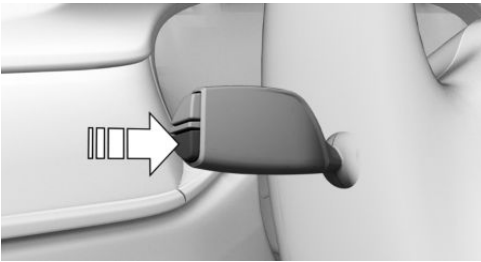

Appuyer sur la touche située sur la manette des clignotants.

## Limites du système

Les feux de route anti-éblouissement ne peuvent pas remplacer la décision personnelle du conducteur d'utiliser ou non les feux de route. Lorsque la situation l'exige, commuter par conséquent manuellement sur les feux de croisement.

Dans les situations suivantes, le système ne fonctionne pas ou seulement de manière limitée et une intervention du conducteur peut s'avérer nécessaire :

- ▷ Par très mauvais temps, par exemple en cas de brouillard ou de très fortes précipitations.
- ▷ Lors de la détection d'usagers mal éclairés, tels que piétons, cyclistes, cavaliers, charrettes, ou en cas de circulation ferroviaire

ou fluviale à proximité de la route ou de passage d'animaux.

- ▷ Dans des virages serrés, au sommet ou au pied de pentes raides, en cas de circulation transversale ou sur autoroute, lorsque les usagers roulant en sens inverse sont partiellement masqués.
- ▷ Dans les agglomérations mal éclairées ou face à des panneaux fortement réfléchissants.
- ▷ Quand le pare-brise est embué, sale ou occulté par des autocollants, des vignettes, etc. au niveau du rétroviseur intérieur.

## Feux de route laser

### Principe

La portée d'éclairage des feux de route augmente et garantit ainsi un meilleur éclairage de la chaussée.

### Généralités

Les feux de route laser sont intégrés dans les phares et en sortent.

Quand les feux de route sont allumés, les feux de route laser s'allument automatiquement dans le projecteur en plus des feux de route LED à partir d'une vitesse d'environ 60 km/h.

Selon la version de pays, de plus amples informations peuvent être obtenues sur le panneau gravé au laser apposé sur le phare.

## Antibrouillard

### Feux arrière de brouillard

### Conditions de fonctionnement

Les feux de croisement doivent être allumés avant d'allumer l'éclairage antibrouillard arrière.

## Activation/désactivation de l'éclairage antibrouillard arrière



Appuyer sur la touche.



Le témoin jaune sur le combiné d'instruments s'allume lorsque l'éclairage antibrouillard arrière est allumé.

Si la commande automatique des feux de croisement est activée, les feux de croisement s'allument automatiquement à l'activation des feux arrière de brouillard.

## Feux antibrouillard directionnels

### Principe

Le cas échéant, la distribution de la lumière des feux de croisement est adaptée au brouillard ambiant, en fonction de la vitesse.

### Conditions de fonctionnement

- ▶ La commande automatique des feux de croisement est active.
- ▶ L'éclairage antibrouillard arrière est allumé.

## Circulation à droite/à gauche

### Généralités

En cas de trajets dans des pays où le côté de circulation diffère de celui du pays d'immatriculation, il est nécessaire de prendre des mesures permettant d'éviter l'effet d'éblouissement des phares.

### Réglage des phares

1. « CAR »
2. « Réglages »
3. « Éclairage extérieur »
4. « Circulation à droite/à gauche »
5. Sélectionner le réglage désiré.

## Limites du système

Les feux de route anti-éblouissement sont, le cas échéant, disponibles que de manière restreinte.

Les fonctions d'éclairage adaptatif ne sont, le cas échéant, disponibles que de manière restreinte.

## Éclairage des instruments

### Conditions de fonctionnement

Pour pouvoir régler la luminosité, les feux de position ou les feux de croisement doivent être allumés.

### Réglage de la luminosité



La luminosité peut être réglée avec la molette.

## Éclairage intérieur

### Généralités

Selon l'équipement, l'éclairage intérieur, l'éclairage de plancher, l'éclairage d'éclairage d'accès, l'éclairage d'ambiance et de haut-parleur sont commandés automatiquement.

## Aperçu

### Touches dans le véhicule



Éclairage intérieur



Liseuses

### Activation/désactivation de l'éclairage intérieur



Appuyer sur la touche.

Extinction permanente : appuyer sur la touche pendant environ 3 secondes.

L'éclairage intérieur arrière peut être allumé et éteint de manière indépendante. La touche se trouve dans le ciel de pavillon arrière.

### Activation/désactivation des liseuses



Appuyer sur la touche.

Selon l'équipement, les liseuses sont disposées à l'avant et à l'arrière à côté de l'éclairage intérieur.

## Éclairage d'ambiance

### Généralités

Selon l'équipement, l'éclairage dans l'habitacle peut être réglé pour certaines lampes.

### Activation/désactivation de l'éclairage d'ambiance

1. « CAR »
2. « Réglages »
3. « Éclairage intérieur »
4. « Éclairage d'ambiance »

### Allumer/éteindre l'éclairage d'ambiance

L'éclairage d'ambiance s'allume lors du déverrouillage du véhicule et s'éteint lors du verrouillage.

Si l'éclairage d'ambiance a été désactivé via iDrive, il ne s'allume pas au déverrouillage du véhicule.

### Sélection de la couleur

1. « CAR »
2. « Réglages »
3. « Éclairage intérieur »
4. « Couleur »
5. Sélectionner le réglage désiré.

### Réglage de la luminosité

1. « CAR »
2. « Réglages »
3. « Éclairage intérieur »
4. « Luminosité »
5. Sélectionner le réglage désiré.

### Éclairage dynamique

Certaines actions, par exemple les appels entrants ou les portes ouvertes, sont représentées par des effets de lumière.

1. « CAR »
2. « Réglages »
3. « Éclairage intérieur »
4. « Éclairage dynamique »
5. Sélectionner le réglage désiré.

## Réduit pendant la conduite

Pendant la conduite, l'intensité de certaines lampes d'éclairage de l'habitacle peut être atténuée la nuit.

1. « CAR »
2. « Réglages »
3. « Éclairage intérieur »
4. « Réduit lors des trajets de nuit »

# Sécurité

## Équipement du véhicule

Ce chapitre comprend tous les équipements de série, spécifiques à un pays et en option, proposés pour cette série de modèles. Par conséquent, les fonctions et les équipements décrits ici ne sont pas tous disponibles dans

le véhicule, par exemple en raison des équipements optionnels choisis ou de la version de pays. Ceci s'applique également aux fonctions et systèmes de sécurité. L'utilisation des fonctions et systèmes correspondants implique le respect des lois et des règlements en vigueur.

## Airbags

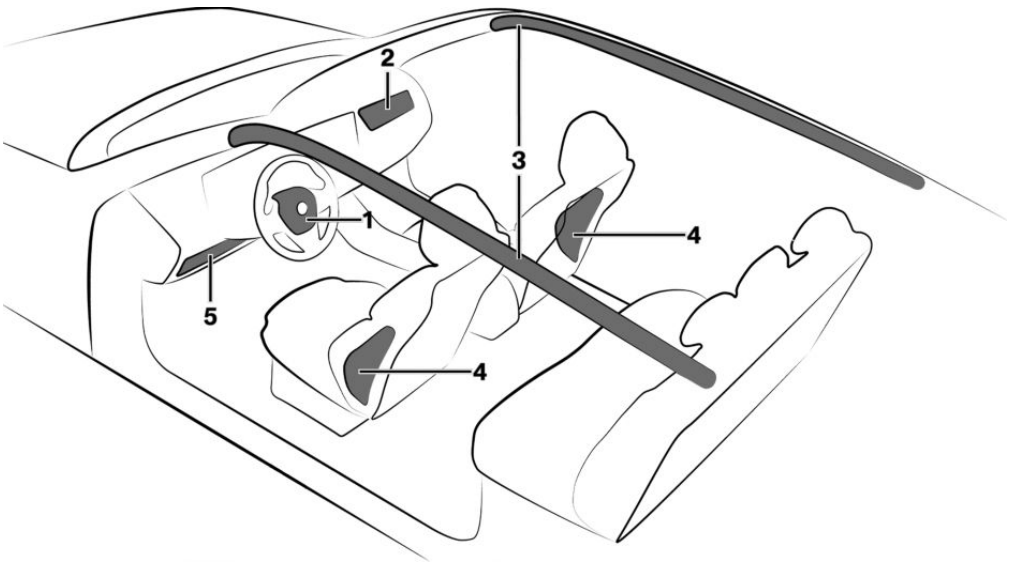

- |                                        |                           |
|----------------------------------------|---------------------------|
| <b>1</b> Airbag frontal du conducteur  | <b>4</b> Airbag latéral   |
| <b>2</b> Airbag frontal passager avant | <b>5</b> Airbag de genoux |
| <b>3</b> Airbag de tête                |                           |

### Airbags frontaux

Les airbags frontaux protègent le conducteur et le passager avant en cas de choc frontal si la protection offerte par les ceintures de sécurité ne suffit pas.

### Airbag latéral

L'airbag latéral protège le côté du corps au niveau de la poitrine et du bassin en cas de collision latérale.

## Airbag de tête

L'airbag de tête protège la tête en cas de collision latérale.

## Airbag de genoux

Selon la version de pays :

L'airbag de genoux protège les jambes en cas de collision frontale.

## Protection

### Généralités

Les airbags ne se déclenchent pas dans toutes les situations de collision, par exemple pas en cas d'accident léger.

### Consignes pour une protection maximale par les airbags

#### AVERTISSEMENT

Si le siège est mal positionné ou si la zone de déploiement des airbags est entravée, le système d'airbag ne peut pas apporter la protection prévue et risque d'entraîner des blessures supplémentaires en cas de déclenchement. Il y a risque de blessures ou danger de mort. Observer les consignes pour une protection maximale par le système d'airbag.

- ▷ Se tenir à distance des airbags.
- ▷ Toujours saisir le volant par la couronne. Placer les mains à 9 heures et à 3 heures afin de réduire le plus possible le risque de blessures aux mains ou aux bras en cas de déclenchement de l'airbag.
- ▷ Régler le siège et le volant en veillant à ce que la prise en diagonale du volant soit possible. Choisir des réglages permettant que l'épaule repose contre le dossier du siège lorsque vous vous penchez et maintenant une distance maximale entre le buste et le volant.

- ▷ Veiller à ce que le passager avant soit correctement assis, c'est-à-dire que ses pieds se trouvent sur le plancher et ne soient pas appuyés contre le tableau de bord.
- ▷ Veiller à ce que les passagers tiennent leur tête loin des airbags latéraux.
- ▷ Ne pas placer de personnes, d'animaux ou d'objets entre les airbags et les passagers.
- ▷ Maintenir le tableau de bord et le pare-brise côté passager dégagés, c'est-à-dire ne pas les occulter avec un film autocollant ou des revêtements et ne pas y apposer par exemple de fixations pour appareil de navigation ou téléphone portable.
- ▷ Ne rien coller sur les caches des airbags, ne pas les garnir d'un revêtement quelconque ni les modifier de quelque manière que ce soit.
- ▷ Ne pas utiliser le cache de l'airbag frontal côté passager comme vide-poches.
- ▷ Sur les sièges avant, ne pas installer de housses, de rembourrages ou d'autres objets qui n'ont pas été spécialement homologués pour les sièges équipés d'airbags latéraux intégrés.
- ▷ Ne pas suspendre de vêtements, par exemple des vestes, sur les dossiers.
- ▷ Ne pas modifier les composants ou le câblage. Ceci s'applique aussi aux caches du volant, au tableau de bord et aux sièges.
- ▷ Ne pas démonter le système d'airbag.

Même en observant toutes les consignes, des blessures résultant d'un contact avec les airbags ne sont pas totalement exclues en fonction de la situation.

Chez des passagers sensibles, les bruits du déclenchement et du gonflement peuvent provoquer momentanément des troubles de l'audition, généralement non persistants.

## État de fonctionnement du système d'airbag

### Consignes de sécurité

#### AVERTISSEMENT

Après le déclenchement du système d'airbag, certains composants peuvent être brûlants. Il y a risque de blessures. Ne pas toucher aux différents composants.

#### AVERTISSEMENT

Les interventions effectuées de façon non conforme peuvent entraîner une panne, un dysfonctionnement ou un déclenchement intempestif du système d'airbag. En cas de dysfonctionnement, le système d'airbag peut ne pas se déclencher comme prévu lors d'un accident de gravité suffisante. Il y a risque de blessures ou danger de mort. Confier le contrôle, la réparation ou le démontage et la mise au rebut du système d'airbag à un Réparateur Agréé du constructeur, un autre Réparateur Agréé qualifié ou un atelier spécialisé.

### Affichage sur le combiné d'instruments



Lorsque vous activez l'état de marche, le voyant d'alerte s'allume brièvement sur le combiné d'instruments et affiche ainsi l'état de fonctionnement de l'ensemble du système d'airbag et des rétracteurs de ceinture.

### Dysfonctionnement



- ▶ Le voyant ne s'allume pas quand vous activez l'état de marche.
- ▶ Le voyant est allumé en permanence.

Faire contrôler le système.

## Réglage de la position des sièges avant

Calibrez les sièges avant électriques dès qu'un message correspondant apparaît sur l'écran de contrôle pour conserver la précision du réglage des sièges.

Plus d'informations :

Sièges, voir page 126.

## Commutateur à clé pour airbag passager avant

### Principe

Le commutateur à clé pour l'airbag passager avant permet de désactiver l'airbag du passager avant en cas d'utilisation d'un système de retenue pour enfant dos à la route.

### Généralités

La disponibilité de cette fonction dépend de l'équipement et du pays.

L'airbag passager avant peut être désactivé puis réactivé à l'aide de la clé intégrée dans la clé du véhicule.

### Aperçu

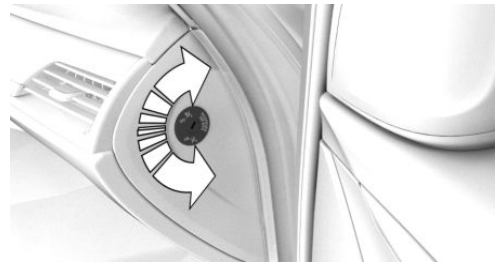

Le commutateur à clé pour l'airbag passager avant se trouve sur le côté extérieur du tableau de bord.



## Désactivation de l'airbag passager avant



1. Insérer la clé et appuyer dessus si nécessaire.
2. Maintenir la clé enfoncée et la tourner jusqu'en butée en position OFF. En butée, retirer la clé.
3. Veiller à ce que le commutateur à clé se trouve en position finale pour que l'airbag soit désactivé.

L'airbag passager avant est désactivé. L'airbag conducteur reste activé.

Si le système de retenue pour enfant dos à la route a été retiré du siège passager avant, activer de nouveau l'airbag passager avant pour qu'il se déclenche comme prévu en cas d'accident.

L'état de l'airbag est indiqué par le témoin de contrôle au niveau du ciel de pavillon.

## Activation de l'airbag passager avant



1. Insérer la clé et appuyer dessus si nécessaire.
2. Maintenir la clé enfoncée et la tourner jusqu'en butée en position ON. En butée, retirer la clé.
3. Veiller à ce que le commutateur à clé se trouve en position finale pour que l'airbag soit activé.

L'airbag passager avant est de nouveau activé et se déclenche dans les situations qui l'exigent.

## Témoin d'airbag du passager avant

Le témoin de contrôle de l'airbag passager avant sur le pavillon indique l'état de fonctionnement de l'airbag passager avant.

Après l'activation de l'état de marche, le témoin s'allume brièvement et indique ensuite si l'airbag est activé ou désactivé.

Affichage	Fonction
	Si l'airbag passager avant est activé, le témoin de contrôle est allumé brièvement, puis s'éteint.
	Si l'airbag passager avant est désactivé, le témoin de contrôle est allumé en permanence.

## Système de protection active des piétons

### Principe

Grâce au système de protection active des piétons, le capot est relevé en cas de collision de l'avant du véhicule avec un piéton.

## Généralités

Le système de protection active des piétons déclenché met à disposition un espace de déformation sous le capot pour amortir le choc avec la tête. Pour détecter les piétons, le système fait appel à des capteurs logés sous le bouclier.

Les ressorts à gaz du système ne sont autorisés que pour une durée déterminée. Contrôler les ressorts à gaz dans le cadre de la maintenance et, le cas échéant, les remplacer.

## Consignes de sécurité

### **AVERTISSEMENT**

Le système peut se déclencher de manière involontaire lors du contact avec les différents composants des charnières et des serrures de capot. Il y a un risque de blessures ou de dommages matériels. Ne pas toucher les différents composants des charnières et des serrures de capot.

### **AVERTISSEMENT**

Toute modification du système de protection des piétons peut entraîner une panne, un dysfonctionnement ou un déclenchement intempestif du système. Il y a risque de blessures ou danger de mort. Ne pas modifier le système de protection des piétons ni ses composants ou son câblage électrique. Ne pas démonter le système.

### **AVERTISSEMENT**

Toute intervention qui ne respecte pas les prescriptions peut entraîner une panne, un dysfonctionnement ou un déclenchement intempestif du système. En cas de dysfonctionnement, le système ne pourra pas se déclencher comme prévu, malgré la gravité de l'accident. Il y a risque de blessures ou

danger de mort. Le contrôle, la réparation ou le démontage et la mise au rebut du système doivent être effectués par un Réparateur Agréé du constructeur ou un autre Réparateur Agréé qualifié ou par un atelier spécialisé.

### **AVERTISSEMENT**

Après déclenchement ou endommagement, le fonctionnement du système est limité ou inexistant. Il y a risque de blessures ou danger de mort.

Après déclenchement ou endommagement du système, le faire contrôler et remplacer chez un Réparateur Agréé du constructeur ou un autre Réparateur Agréé qualifié ou par un atelier spécialisé.

### **REMARQUE**

L'ouverture du capot lorsque le système de protection des piétons est déclenché peut entraîner des dommages au capot ou au système de protection des piétons. Il y a un risque de dommages matériels. Ne pas ouvrir le capot après l'affichage du message Check-Control. Faire contrôler par un Réparateur Agréé du constructeur ou un Réparateur Agréé qualifié ou par un atelier spécialisé.

## Limites du système

Le système actif de protection des piétons ne se déclenche qu'à des vitesses comprises entre environ 30 km/h et 55 km/h.

Pour des raisons de sécurité, le système peut également se déclencher dans les rares cas où une collision avec un piéton ne peut pas être clairement exclue, p ex. dans les situations suivantes :

- ▷ En cas de collision avec une poubelle ou un poteau de délimitation.
- ▷ En cas de collision avec des animaux.
- ▷ En cas de projections de pierres.
- ▷ En cas de collision avec une congère.

## Dysfonctionnement



Un message Check-Control s'affiche.

Le système a été déclenché ou présente un dysfonctionnement.

Se rendre immédiatement à vitesse modérée chez un Réparateur Agréé du constructeur ou un autre Réparateur Agréé qualifié ou par un atelier spécialisé et y faire contrôler et réparer le système.

## Intelligent Safety

### Principe

Intelligent Safety permet de commander de manière centralisée les systèmes d'aide à la conduite.

### Généralités

En fonction de l'équipement, Intelligent Safety comporte un ou plusieurs systèmes permettant d'éviter les risques de collision.

- ▷ Avertisseur de collision frontale avec fonction de freinage, voir page [212](#).
- ▷ Assistant d'évitement, voir page [216](#).
- ▷ Avertissement de carrefour avec fonction de freinage City, voir page [218](#).
- ▷ Avertisseur de piétons avec fonction de freinage City, voir page [221](#).
- ▷ Avertisseur de franchissement de ligne, voir page [224](#).
- ▷ Avertisseur de changement de voie, voir page [228](#).
- ▷ Avertisseur de collision latérale, voir page [231](#).

- ▷ Avertisseur de risque de collision arrière, voir page [233](#).
- ▷ Alerte de priorité, voir page [234](#).
- ▷ Avertisseur de conduite en sens interdit, voir page [237](#).

## Consignes de sécurité

### AVERTISSEMENT

Le système ne dégage pas le conducteur de sa responsabilité d'évaluer correctement les conditions de circulation. En raison des limites inhérentes au système, celui-ci ne peut pas toujours réagir automatiquement de manière adéquate dans toutes les situations de circulation. Il y a risque d'accident. Adapter le style de conduite aux conditions de circulation. Observer la circulation, se préparer à freiner ou à braquer à tout moment et intervenir activement dans les situations correspondantes.

### AVERTISSEMENT

Les affichages et alertes ne dégagent pas le conducteur de sa responsabilité. En raison des limites du système, ce dernier peut ne pas émettre d'avertissements ou ne pas réagir, ou seulement trop tard, à tort ou de manière inopinée. Il y a risque d'accident. Adapter le style de conduite aux conditions de circulation. Prêter attention aux conditions de circulation et intervenir activement dans les situations correspondantes.

### AVERTISSEMENT

Le remorquage avec les systèmes Intelligent Safety activés ou le régulateur de vitesse activé peut entraîner des dysfonctionnements de certaines fonctions. Il y a risque d'accident. Avant tout remorquage, désactiver tous

les systèmes Intelligent Safety et le régulateur de vitesse.

## Aperçu

### Touche dans le véhicule



 Intelligent Safety



## Réglages

Les réglages suivants peuvent être sélectionnés pour les systèmes Intelligent Safety :

- ▷ « ALL ON » : tous les systèmes Intelligent Safety sont activés. Pour les sous-fonctions, par exemple le réglage du moment de l'avertissement, les réglages de base sont activés.
- ▷ « Régl. personnalisés » : les systèmes Intelligent Safety sont activés conformément aux réglages individuels.
- ▷ « Personnaliser réglages » : les systèmes Intelligent Safety peuvent être configurés individuellement. Les réglages personnalisés sont activés et mémorisés. Dès qu'un réglage est modifié dans le menu, tous les réglages du menus sont activés.
- ▷ « ALL OFF » : tous les systèmes Intelligent Safety sont désactivés.

## Affichage

### Touche État

-  La touche est allumée en vert : tous les systèmes Intelligent Safety sont activés.
-  La touche est allumée en orange : certains systèmes Intelligent Safety sont désactivés ou actuellement indisponibles.
-  La touche n'est pas allumée : tous les systèmes Intelligent Safety sont désactivés.

## Activation/désactivation des systèmes Intelligent Safety

### Généralités

Selon l'équipement et la version de pays, les systèmes Intelligent Safety peuvent être commandés via la touche ou iDrive.

Certains systèmes Intelligent Safety sont automatiquement activés à chaque démarrage. Certains systèmes Intelligent Safety s'activent conformément au dernier réglage.

### Commande par touche

-  Appuyer sur la touche. Le menu des systèmes Intelligent Safety s'affiche.

Si tous les systèmes Intelligent Safety étaient désactivés, tous les systèmes sont alors activés.

« Personnaliser réglages » : si nécessaire, configurer individuellement les systèmes Intelligent Safety.

-  Appuyer de nouveau sur la touche. Le système commute entre les différents réglages suivants :

- ▷ « ALL ON »
- ▷ « Régl. personnalisés »

Certains systèmes Intelligent Safety ne peuvent pas être désactivés individuellement.

 Maintenir la touche enfoncée.  
« ALL OFF » : le menu est sélectionné.  
Tous les systèmes Intelligent Safety sont désactivés.

### Commande via iDrive

 Appuyer sur la touche.  
Le menu des systèmes Intelligent Safety s'affiche.

- ▷ « ALL ON » : tous les systèmes Intelligent Safety sont activés. Le réglage est automatiquement sélectionné à chaque ouverture du menu.
- ▷ « Régl. personnalisés » : il est possible de procéder à des réglages individuels sur l'écran de contrôle.
- ▷ « ALL OFF » : lorsque le véhicule est à l'arrêt, tous les systèmes Intelligent Safety sont désactivés. Certains systèmes doivent être confirmés l'un après l'autre sur l'écran de contrôle pour être désactivés.

## Avertisseur de risque collision avec fonction freinage

### Principe

L'avertisseur de risque de collision avertit le conducteur d'un éventuel risque de collision et freine automatiquement, le cas échéant. Quand un accident est inévitable, le système aide à réduire la vitesse d'impact.

## Généralités

Les capteurs détectent les conditions de circulation dans leur zone de détection.

Le système avertit en deux étapes à partir d'environ 5 km/h d'un danger possible de collision avec des véhicules. Le moment de chaque avertissement peut varier en fonction de la situation de conduite actuelle.

Le comportement du véhicule propre est pris en compte dans les réactions du système.

Lorsque le style de conduite actif est reconnu, les avertissements et les interventions de freinage sont émis moins souvent.

Selon l'équipement, la Driver Attention Camera du combiné d'instruments enregistre le comportement visuel du conducteur. Par ailleurs, le système vérifie la réduction de la visibilité. Le comportement visuel et la visibilité influencent également le moment des avertissements.

## Consignes de sécurité

### AVERTISSEMENT

Le système ne dégage pas le conducteur de sa responsabilité d'évaluer correctement les conditions de circulation. En raison des limites inhérentes au système, celui-ci ne peut pas toujours réagir automatiquement de manière adéquate dans toutes les situations de circulation. Il y a risque d'accident. Adapter le style de conduite aux conditions de circulation. Observer la circulation, se préparer à freiner ou à braquer à tout moment et intervenir activement dans les situations correspondantes.

### AVERTISSEMENT

Les affichages et alertes ne dégagent pas le conducteur de sa responsabilité. En raison des limites du système, ce dernier peut ne pas émettre d'avertissements ou ne pas réagir, ou seulement trop tard, à tort ou de ma-

nière inopinée. Il y a risque d'accident. Adapter le style de conduite aux conditions de circulation. Prêter attention aux conditions de circulation et intervenir activement dans les situations correspondantes.

### **AVERTISSEMENT**

Le remorquage avec les systèmes Intelligent Safety activés ou le régulateur de vitesse activé peut entraîner des dysfonctionnements de certaines fonctions. Il y a risque d'accident. Avant tout remorquage, désactiver tous les systèmes Intelligent Safety et le régulateur de vitesse.

## Capteurs

Le système se commande à l'aide des capteurs suivants :

- ▷ Caméras derrière le pare-brise.
- ▷ Avec capteur radar : capteur radar avant.

Plus d'informations :

Capteurs du véhicule, voir page [43](#).

## Activation/désactivation de l'avertisseur de risque de collision

### Activation automatique du système

Le système est automatiquement activé à chaque démarrage.

### Activation/désactivation manuelle du système

Selon l'équipement et la version de pays, les systèmes Intelligent Safety peuvent être commandés via la touche ou iDrive.



Respecter les réglages, l'affichage et l'utilisation du chapitre Intelligent Safety.

Plus d'informations :

Intelligent Safety, voir page [210](#).

## Régler l'avertisseur de risque de collision

### Réglage du moment de l'avertissement

1. « CAR »
2. « Réglages »
3. « Aides à la conduite »
4. « Sécurité et avertissements »
5. « Avertisseur collision frontale »
6. Sélectionner le réglage désiré :
  - ▷ « Anticipé »
  - ▷ « Intermédiaire »
  - ▷ « Retardé » : seuls les signaux d'urgence s'affichent.

### Activation/désactivation du signal d'avertissement

Selon l'équipement et la version de pays, le signal d'avertissement peut être activé ou désactivé. Le signal d'avertissement est automatiquement activé à chaque début de trajet.

1. « CAR »
2. « Réglages »
3. « Aides à la conduite »
4. « Sécurité et avertissements »
5. « Avertisseur collision frontale »
6. « Avertissement sonore »

## Affichage sur le combiné d'instruments

### Symbole État



Selon l'équipement et la version de pays :

Le symbole s'allume en jaune : restriction de fonctionnement détectée, par exemple en raison d'un soleil bas ou du système en panne. Il est possible de poursuivre le voyage. Le cas échéant, tenir compte des remarques des messages Check-Control.



Selon l'équipement et la version de pays :

Le symbole s'allume en jaune : le système est désactivé.

## Avertissement avec fonction de freinage

### Affichage

Un symbole d'avertissement s'affiche sur le combiné d'instruments et sur l'affichage tête haute en cas de risque de collision avec un véhicule détecté.

### Symbole Mesure



Le symbole s'allume en rouge : pré-avertissement.  
Freiner et augmenter la distance.



Le symbole clignote en rouge et un signal retentit : signal d'urgence.  
Freiner et, si nécessaire, éviter l'obstacle.

## Pré-avertissement

Un pré-avertissement est par exemple affiché lorsqu'un risque de collision se dessine ou que la distance avec le véhicule qui précède est très faible.

En cas de pré-avertissement, intervenir soi-même.

## Signal d'urgence avec fonction de freinage

Un signal d'urgence est affiché en cas de risque de collision immédiate lorsque le véhicule s'approche d'un autre objet à une vitesse différentielle élevée.

En cas de signal d'urgence, intervenir soi-même de manière active, par exemple en freinant. Selon la situation de conduite et l'équipement, le signal d'urgence est complété par une brève impulsion sur les freins.

Lors du réglage du moment de l'avertissement « Retardé », il n'y a pas de brève impulsion sur les freins.

En cas de risque de collision, le système peut, le cas échéant, freiner automatiquement.

Un signal d'urgence peut être déclenché également sans autre avertissement préalable.

## Intervention de freinage

L'avertissement invite le conducteur à intervenir lui-même. Lorsque la pédale de frein est enfoncée rapidement et fortement, la force de freinage maximale du véhicule est utilisée.

En outre, en cas de risque de collision, le système peut assister le conducteur par une intervention automatique de freinage.

À faible vitesse, le véhicule peut être freiné jusqu'à l'arrêt.

Fonction de freinage City : l'intervention sur les freins s'effectue jusqu'à env. 80 km/h.

Avec capteur radar : l'intervention sur les freins s'effectue jusqu'à env. 250 km/h.

Si la vitesse dépasse environ 210 km/h, l'intervention sur les freins s'effectue comme une brève impulsion. Il n'y a pas de ralentissement automatique.

L'intervention de freinage peut être interrompue en appuyant suffisamment fort ou par un mouvement du volant actif.

## Limites du système

### Consigne de sécurité

#### **AVERTISSEMENT**

En raison des limites du système, ce dernier peut ne pas réagir, ou seulement trop tard, à tort ou de manière inopinée. Il y a un risque d'accident ou de dommages matériels. Tenir compte des remarques concernant les limites du système et intervenir activement le cas échéant.

### Zone de détection

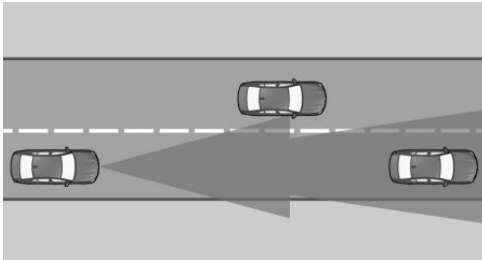

Le pouvoir de détection du système est limité. Seuls les objets reconnus par le système sont pris en compte.

C'est pourquoi le système peut ne pas réagir ou ne réagir que tardivement.

Par exemple, les situations suivantes peuvent ne pas être reconnues avec certitude :

- ▷ Véhicule roulant lentement devant, vers lequel on s'approche à grande vitesse.
- ▷ Véhicules qui se rabattent ou freinent brusquement.
- ▷ Véhicules dont l'arrière présente une apparence inhabituelle.
- ▷ Deux-roues qui précèdent.

### Vitesse maximum

Le système est désactivé temporairement à une vitesse supérieure à environ 250 km/h. Dès que la vitesse redescend en dessous de cette valeur, le système est activé.

### Limites du système des capteurs

Plus d'informations :

- ▷ Caméras, voir page 43.
- ▷ Capteurs radars, voir page 44.

### Restrictions de fonctionnement

La fonction peut être limitée, par exemple dans les situations suivantes :

- ▷ Dans les virages serrés.
- ▷ Lors d'une restriction ou d'une désactivation des systèmes de régulation de la stabilité de marche, par exemple DSC OFF.
- ▷ Jusqu'à 10 secondes après le démarrage du moteur via le bouton Start/Stop.

### Sensibilité des avertissements

Plus la sensibilité des avertissements sera élevée, par exemple moment de l'avertissement, plus le nombre d'avertissements affichés sera élevé. Il est alors également possible que le nombre d'avertissements et de réactions prématurées ou inopinées augmente.

## Assistant d'évitement

### Principe

Dans certaines situations, l'Assistant d'évitement aide le conducteur à éviter une collision, par exemple si des obstacles ou des personnes surgissent.

### Généralités

Le système alerte et assiste le conducteur s'il est possible d'éviter un obstacle sur le côté. Les capteurs surveillent et détectent s'il y a suffisamment d'espace libre autour du véhicule. Un espace libre détecté est utilisé pour l'évitement, soutenu de manière sûre par le conducteur par des mouvements du volant automatiques.

### Consignes de sécurité

#### AVERTISSEMENT

Le système ne dégage pas le conducteur de sa responsabilité d'évaluer correctement les conditions de circulation. En raison des limites inhérentes au système, celui-ci ne peut pas toujours réagir automatiquement de manière adéquate dans toutes les situations de circulation. Il y a risque d'accident. Adapter le style de conduite aux conditions de circulation. Observer la circulation, se préparer à freiner ou à braquer à tout moment et intervenir activement dans les situations correspondantes.

#### AVERTISSEMENT

Les affichages et alertes ne dégagent pas le conducteur de sa responsabilité. En raison des limites du système, ce dernier peut ne pas émettre d'avertissements ou ne pas réagir, ou seulement trop tard, à tort ou de manière inopinée. Il y a risque d'accident. Adapter le style de conduite aux conditions de

circulation. Prêter attention aux conditions de circulation et intervenir activement dans les situations correspondantes.

### Capteurs

Le système se commande à l'aide des capteurs suivants :

- ▷ Caméras derrière le pare-brise.
- ▷ Capteur radar avant.
- ▷ Capteurs radars latéraux, avant.
- ▷ Capteurs radars latéraux, arrière.

Plus d'informations :

Capteurs du véhicule, voir page 43.

### Conditions de fonctionnement

- ▷ L'avertisseur de piétons avec fonction de freinage est activé.  
Avertisseur de piétons avec fonction de freinage City, voir page 221.
- ▷ L'avertisseur de collision frontale avec fonction de freinage est activé.  
Avertisseur de collision frontale avec fonction de freinage, voir page 212.
- ▷ Les capteurs détectent s'il y a suffisamment d'espace libre autour du véhicule.

### Activation/désactivation de l'assistant d'évitement

Le système est automatiquement activé à chaque démarrage.

### Avertissement avec assistance d'évitement

#### Affichage sur le combiné d'instruments

Un symbole d'avertissement s'affiche sur le combiné d'instruments et sur l'affichage tête haute en cas de risque de collision avec un véhicule ou une personne détectés.

## Symbole Mesure



Le symbole s'allume en rouge : pré-avertissement.  
Freiner et augmenter la distance.



Le symbole clignote en rouge et un signal retentit : signal d'urgence en cas d'obstacle.  
Freiner et, si nécessaire, éviter l'obstacle.



Le symbole clignote en rouge et un signal retentit : signal d'urgence en présence d'une personne.  
Freiner et, si nécessaire, éviter l'obstacle.

## Signal d'urgence avec assistance d'évitement

Un signal d'urgence est affiché en cas de risque de collision imminent lorsque le véhicule se rapproche d'un autre objet avec une différence de vitesse importante.

En cas de signal d'urgence, intervenir soi-même. En cas de risque de collision, le système assiste le conducteur dans son action d'évitement.

Un signal d'urgence peut être déclenché également sans autre avertissement préalable.

## Limites du système

### Consigne de sécurité

#### AVERTISSEMENT

En raison des limites du système, ce dernier peut ne pas réagir, ou seulement trop tard, à tort ou de manière inopinée. Il y a un risque d'accident ou de dommages matériels. Tenir compte des remarques concernant les limites

du système et intervenir activement le cas échéant.

## Zone de détection

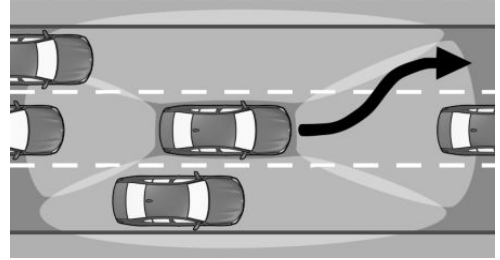

Le pouvoir de détection du système est limité. Seuls les objets reconnus par le système sont pris en compte.

C'est pourquoi le système peut ne pas réagir ou ne réagir que tardivement.

Par exemple, les situations suivantes peuvent éventuellement ne pas être détectées :

- ▷ Véhicule roulant lentement devant, vers lequel on s'approche à grande vitesse.
- ▷ Véhicules qui se rabattent ou freinent brusquement.
- ▷ Véhicules dont l'arrière présente une apparence inhabituelle.
- ▷ Deux-roues qui précèdent.

## Limites du système des capteurs

Plus d'informations :

- ▷ Caméras, voir page 43.
- ▷ Capteurs radars, voir page 44.

## Restrictions de fonctionnement

La fonction peut être limitée, par exemple dans les situations suivantes :

- ▷ Dans les virages serrés.
- ▷ Lors d'une restriction ou d'une désactivation des systèmes de régulation de la stabilité de marche, par exemple DSC OFF.
- ▷ Jusqu'à 10 secondes après le démarrage du moteur via le bouton Start/Stop.

## Avertissement de carrefour avec fonction de freinage City

### Principe

L'avertisseur d'intersection permet d'éviter les accidents avec la circulation transversale aux carrefours, aux intersections et aux insertions. Quand un accident est inévitable, le système aide à réduire la vitesse d'impact.

Le système avertit, à des vitesses habituelles dans les localités ou les villes, d'un risque de collision possible et freine automatiquement si nécessaire.

### Généralités

Les capteurs détectent les conditions de circulation dans leur zone de détection.

Les véhicules qui croisent la trajectoire du véhicule peuvent être détectés par le système dès que ceux-ci entrent dans sa zone de détection.

Aux carrefours et intersections, un avertissement est émis si un risque de collision avec la circulation transversale est détecté.

Le système avertit en deux étapes à partir d'environ 10 km/h d'un danger possible de collision avec des véhicules. Le moment de chaque avertissement peut varier en fonction de la situation de conduite actuelle.

La Driver Attention Camera du combiné d'instruments enregistre le comportement visuel du conducteur. Par ailleurs, le système vérifie la réduction de la visibilité. Le comportement vi-

suel et la visibilité influencent également le moment des avertissements.

## Consignes de sécurité

### **AVERTISSEMENT**

Le système ne dégage pas le conducteur de sa responsabilité d'évaluer correctement les conditions de circulation. En raison des limites inhérentes au système, celui-ci ne peut pas toujours réagir automatiquement de manière adéquate dans toutes les situations de circulation. Il y a risque d'accident. Adapter le style de conduite aux conditions de circulation. Observer la circulation, se préparer à freiner ou à braquer à tout moment et intervenir activement dans les situations correspondantes.

### **AVERTISSEMENT**

Les affichages et alertes ne dégagent pas le conducteur de sa responsabilité. En raison des limites du système, ce dernier peut ne pas émettre d'avertissements ou ne pas réagir, ou seulement trop tard, à tort ou de manière inopinée. Il y a risque d'accident. Adapter le style de conduite aux conditions de circulation. Prêter attention aux conditions de circulation et intervenir activement dans les situations correspondantes.

### **AVERTISSEMENT**

Le remorquage avec les systèmes Intelligent Safety activés ou le régulateur de vitesse activé peut entraîner des dysfonctionnements de certaines fonctions. Il y a risque d'accident. Avant tout remorquage, désactiver tous les systèmes Intelligent Safety et le régulateur de vitesse.

## Capteurs

Le système se commande à l'aide des capteurs suivants :

- ▷ Caméras derrière le pare-brise.
- ▷ Capteur radar avant.
- ▷ Capteurs radars latéraux, avant.

Plus d'informations :

Capteurs du véhicule, voir page [43](#).

## Activation/désactivation de l'avertisseur d'intersection

### Activation automatique du système

Le système est automatiquement activé à chaque démarrage.

### Activation/désactivation manuelle du système

Selon l'équipement et la version de pays, les systèmes Intelligent Safety peuvent être commandés via la touche ou iDrive.



Respecter les réglages, l'affichage et l'utilisation du chapitre Intelligent Safety.

Plus d'informations :

Intelligent Safety, voir page [210](#).

## Réglage de l'avertisseur d'intersection

### Réglage du moment de l'avertissement

1. « CAR »
2. « Réglages »
3. « Aides à la conduite »
4. « Sécurité et avertissements »
5. « Avertisseur collision frontale »
6. Sélectionner le réglage désiré :

- ▷ « Anticipé »
- ▷ « Intermédiaire »
- ▷ « Retardé » : seuls les signaux d'urgence s'affichent.

## Activation/désactivation du signal d'avertissement

Selon l'équipement et la version de pays, le signal d'avertissement peut être activé ou désactivé. Le signal d'avertissement est automatiquement activé à chaque début de trajet.

1. « CAR »
2. « Réglages »
3. « Aides à la conduite »
4. « Sécurité et avertissements »
5. « Avertisseur collision frontale »
6. « Avertissement sonore »

## Affichage sur le combiné d'instruments

### Symbole État



Selon l'équipement et la version de pays :

Le symbole s'allume en jaune : restriction de fonctionnement détectée, par exemple en raison d'un soleil bas ou du système en panne. Il est possible de poursuivre le voyage. Le cas échéant, tenir compte des remarques des messages Check-Control.



Selon l'équipement et la version de pays :

Le symbole s'allume en jaune : le système est désactivé.

## Avertissement avec fonction de freinage

### Affichage

Un symbole d'avertissement s'affiche sur le combiné d'instruments et sur l'affichage tête haute en cas de risque de collision avec un véhicule détecté.

Symbole	Signification
---------	---------------



Le symbole s'allume en rouge : pré-avertissement en raison d'un risque de collision avec un véhicule croisant la trajectoire par la droite.

Le symbole clignote en rouge et un signal retentit : signal d'urgence en raison d'un risque de collision imminent.



Le symbole s'allume en rouge : pré-avertissement en raison d'un risque de collision avec un véhicule croisant la trajectoire par la gauche.

Le symbole clignote en rouge et un signal retentit : signal d'urgence en raison d'un risque de collision imminent.



Le symbole s'allume en rouge : pré-avertissement en raison d'un risque de collision avec un véhicule dont le sens de la marche n'est pas identifiable.

Le symbole clignote en rouge et un signal retentit : signal d'urgence en raison d'un risque de collision imminent.

### Pré-avertissement

Un pré-avertissement s'affiche par exemple en cas de risque de collision imminente avec un véhicule croisant la trajectoire.

Si le pré-avertisseur s'active, intervenir soi-même, par exemple en freinant.

## Signal d'urgence avec fonction de freinage

Un signal d'urgence s'affiche par exemple en cas de risque de collision immédiate avec un véhicule croisant la trajectoire.

Si le signal d'urgence retentit, freiner et, le cas échéant, éviter l'obstacle. En cas de risque de collision, le système peut, le cas échéant, assister le conducteur en freinant automatiquement.

Un signal d'urgence peut être déclenché également sans autre avertissement préalable.

### Intervention de freinage

L'avertissement invite le conducteur à intervenir lui-même.

En plus, en cas de risque de collision, le système peut vous assister par une légère intervention de freinage.

Le véhicule peut être freiné jusqu'à l'arrêt.

L'intervention de freinage peut être interrompue en appuyant suffisamment fort ou par un mouvement du volant actif.

La détection des objets peut être limitée. Tenir compte des limites de la zone de détection et des restrictions de fonctionnement.

### Limites du système

#### Consigne de sécurité

##### **AVERTISSEMENT**

En raison des limites du système, ce dernier peut ne pas réagir, ou seulement trop tard, à tort ou de manière inopinée. Il y a un risque d'accident ou de dommages matériels. Tenir compte des remarques concernant les limites du système et intervenir activement le cas échéant.

## Vitesse maximum

Le système réagit aux véhicules en circulation transversale lorsque la vitesse est inférieure à environ 80 km/h

## Zone de détection

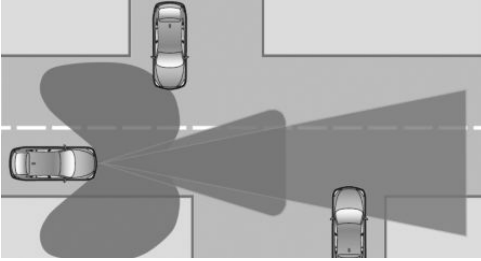

Le pouvoir de détection du système est limité. C'est pourquoi le système peut ne pas réagir ou ne réagir que tardivement.

Par exemple, les situations suivantes peuvent ne pas être reconnues avec certitude :

- ▶ Véhicules croisant la trajectoire, par exemple s'ils sont cachés par des immeubles.
- ▶ Véhicules qui se rabattent ou freinent brusquement.
- ▶ Deux-roues croisant la trajectoire.
- ▶ Véhicules dont la vue latérale est inhabituelle.

## Limites du système des capteurs

Plus d'informations :

- ▶ Caméras, voir page 43.
- ▶ Capteurs radars, voir page 44.

## Restrictions de fonctionnement

La fonction peut être limitée, par exemple dans les situations suivantes :

- ▶ Dans les virages serrés.
- ▶ Lors d'une restriction ou d'une désactivation des systèmes de régulation de la stabilité de marche, par exemple DSC OFF.
- ▶ Jusqu'à 10 secondes après le démarrage du moteur via le bouton Start/Stop.

## Sensibilité des avertissements

Plus la sensibilité des avertissements sera élevée, par exemple moment de l'avertissement, plus le nombre d'avertissements affichés sera élevé. Il est alors également possible que le nombre d'avertissements et de réactions prématurées ou inopinées augmente.

## Protection active des piétons avec fonction freinage en ville

### Principe

L'avertisseur de piétons avertit, à des vitesses habituelles dans les localités ou les villes, d'un risque de collision possible avec des piétons et des cyclistes et freine automatiquement si nécessaire. Quand un accident est inévitable, le système aide à réduire la vitesse d'impact.

### Généralités

Les capteurs détectent les conditions de circulation dans leur zone de détection.

Si la vitesse est supérieure à env. 5 km/h, le système vous avertit d'un risque de collision avec des personnes et des cyclistes.

## Consignes de sécurité

### AVERTISSEMENT

Le système ne dégage pas le conducteur de sa responsabilité d'évaluer correctement les conditions de circulation. En raison des limites inhérentes au système, celui-ci ne peut

pas toujours réagir automatiquement de manière adéquate dans toutes les situations de circulation. Il y a risque d'accident. Adapter le style de conduite aux conditions de circulation. Observer la circulation, se préparer à freiner ou à braquer à tout moment et intervenir activement dans les situations correspondantes.

**AVERTISSEMENT**

Les affichages et alertes ne dégagent pas le conducteur de sa responsabilité. En raison des limites du système, ce dernier peut ne pas émettre d'avertissements ou ne pas réagir, ou seulement trop tard, à tort ou de manière inopinée. Il y a risque d'accident. Adapter le style de conduite aux conditions de circulation. Prêter attention aux conditions de circulation et intervenir activement dans les situations correspondantes.

**AVERTISSEMENT**

Le remorquage avec les systèmes Intelligent Safety activés ou le régulateur de vitesse activé peut entraîner des dysfonctionnements de certaines fonctions. Il y a risque d'accident. Avant tout remorquage, désactiver tous les systèmes Intelligent Safety et le régulateur de vitesse.

**Capteurs**

Le système se commande à l'aide des capteurs suivants :

- ▷ Caméras derrière le pare-brise.
- ▷ Avec capteur radar : capteur radar avant.

Plus d'informations :

Capteurs du véhicule, voir page 43.

**Zone de détection**

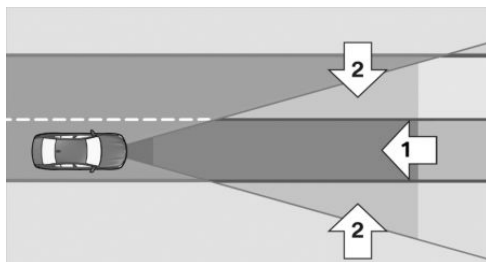

La zone de détection devant le véhicule comprend deux parties :

- ▷ Zone centrale, flèche 1, directement devant le véhicule.
- ▷ Zone étendue, flèches 2, côté droit et côté gauche de la zone centrale.

Le risque de collision est imminent lorsque des personnes se trouvent dans la zone centrale. Le système ne signale les personnes qui se trouvent dans la zone étendue que si elles se déplacent vers la zone centrale.

**Activation/désactivation de l'avertisseur de piétons**

**Activation automatique du système**

Le système est automatiquement activé à chaque démarrage.

**Activation/désactivation manuelle du système**

Selon l'équipement et la version de pays, les systèmes Intelligent Safety peuvent être commandés via la touche ou iDrive.



Respecter les réglages, l'affichage et l'utilisation du chapitre Intelligent Safety.

Plus d'informations :

Intelligent Safety, voir page 210.



## Réglage de l'avertisseur de piétons

### Activation/désactivation du signal d'avertissement

Selon l'équipement et la version de pays, le signal d'avertissement peut être activé ou désactivé. Le signal d'avertissement est automatiquement activé à chaque début de trajet.

1. « CAR »
2. « Réglages »
3. « Aides à la conduite »
4. « Sécurité et avertissements »
5. « Avertisseur collision frontale »
6. « Avertissement sonore »

### Affichage sur le combiné d'instruments

Symbole	État
	<p>Selon l'équipement et la version de pays :</p> <p>Le symbole s'allume en jaune : restriction de fonctionnement détectée, par exemple en raison d'un soleil bas ou du système en panne. Il est possible de poursuivre le voyage. Le cas échéant, tenir compte des remarques des messages Check-Control.</p>
	<p>Selon l'équipement et la version de pays :</p> <p>Le symbole s'allume en jaune : le système est désactivé.</p>

### Avertissement avec fonction de freinage

#### Affichage

Un symbole d'avertissement s'affiche sur le combiné d'instruments et sur l'affichage tête

haute en cas de risque de collision avec une personne ou un cycliste détecté(e).



Un symbole rouge s'affiche et un signal retentit.



Autre alternative : selon l'équipement, un triangle de présignalisation rouge s'allume sur le combiné d'instruments.

Intervenir immédiatement en freinant ou en effectuant une manœuvre d'évitement.

### Intervention de freinage

L'avertissement invite le conducteur à intervenir lui-même. Lorsque la pédale de frein est enfoncée rapidement et fortement, la force de freinage maximale du véhicule est utilisée.

En plus, en cas de risque de collision, le système peut vous assister par une légère intervention de freinage.

À faible vitesse, le véhicule peut être freiné jusqu'à l'arrêt.

L'intervention de freinage peut être interrompue en appuyant suffisamment fort ou par un mouvement du volant actif.

### Limites du système

#### Consigne de sécurité

#### **AVERTISSEMENT**

En raison des limites du système, ce dernier peut ne pas réagir, ou seulement trop tard, à tort ou de manière inopinée. Il y a un risque d'accident ou de dommages matériels. Tenir compte des remarques concernant les limites du système et intervenir activement le cas échéant.

### Vitesse maximum

Le système réagit aux personnes et aux cyclistes si la vitesse du véhicule est inférieure à environ 80 km/h

## Zone de détection

Le pouvoir de détection du système est limité. C'est pourquoi les avertissements du système peuvent parfois manquer ou arriver tardivement.

Par exemple, les situations suivantes peuvent ne pas être reconnues avec certitude :

- ▷ Piétons partiellement masqués.
- ▷ Piétons qui ne sont pas reconnus comme tels en raison de l'angle de vision ou de leur silhouette.
- ▷ Piétons en dehors de la zone de détection.
- ▷ Piétons mesurant moins de 80 cm.

## Limites du système des capteurs

Plus d'informations :

- ▷ Caméras, voir page 43.
- ▷ Capteurs radars, voir page 44.

## Restrictions de fonctionnement

La fonction peut être limitée ou indisponible, par exemple dans les situations suivantes :

- ▷ En cas de désactivation des systèmes de régulation de la stabilité de marche, tels que DSC OFF.
- ▷ Jusqu'à 10 secondes après le démarrage du moteur via le bouton Start/Stop.

## Avertisseur de franchissement de ligne

### Principe

L'avertisseur de franchissement de ligne émet un avertissement lorsque le véhicule est sur le point de quitter sa voie de circulation ou la chaussée.

### Généralités

Ce système basé caméra déclenche une alerte à partir d'une certaine vitesse minimum.

La vitesse minimum dépend du pays et est affichée dans le menu des systèmes Intelligent Safety.

Les avertissements sont émis par la vibration du volant.

Le système n'émet pas d'avertissement si vous clignotez dans la direction correspondante avant de quitter la voie.

Selon l'équipement : à une vitesse jusqu'à 210 km/h, si une délimitation de voie est dépassée, le système réagit également par une brève action sur la direction en plus de la vibration. Le système contribue donc à maintenir le véhicule dans la voie de circulation.

## Consignes de sécurité

### **AVERTISSEMENT**

Le système ne dégage pas le conducteur de sa propre responsabilité d'interpréter correctement le tracé de la route et les conditions de circulation. Il y a risque d'accident. Adapter le style de conduite aux conditions de circulation. Prêter attention aux conditions de circulation et intervenir activement dans les situations correspondantes. Lors des avertissements, ne pas donner inutilement de coup de volant brusque.

### **AVERTISSEMENT**

Les affichages et alertes ne dégagent pas le conducteur de sa responsabilité. En raison des limites du système, ce dernier peut ne pas émettre d'avertissements ou ne pas réagir, ou seulement trop tard, à tort ou de manière inopinée. Il y a risque d'accident. Adapter le style de conduite aux conditions de circulation. Prêter attention aux conditions de circulation et intervenir activement dans les situations correspondantes.

## Capteurs

Le système est piloté par l'intermédiaire de la caméra derrière le pare-brise.

Plus d'informations :

Capteurs du véhicule, voir page [43](#).

## Conditions de fonctionnement

La délimitation de la voie de circulation doit être détectée par la caméra pour que l'avertisseur de franchissement de ligne soit actif.

## Activation/désactivation de l'avertisseur de franchissement de ligne

### Activation automatique du système

Selon la version de pays, le système est automatiquement actif après chaque départ.

### Activation/désactivation manuelle du système

Selon l'équipement et la version de pays, les systèmes Intelligent Safety peuvent être commandés via la touche ou iDrive.



Respecter les réglages, l'affichage et l'utilisation du chapitre Intelligent Safety.

Plus d'informations :

Intelligent Safety, voir page [210](#).

## Réglage de l'avertisseur de franchissement de ligne

### Réglage du moment de l'avertissement

1. « CAR »
2. « Réglages »
3. « Aides à la conduite »
4. « Sécurité et avertissements »

5. « Avertisseur franchissement ligne »
6. Sélectionner le réglage désiré :
  - ▷ « Anticipé »
  - ▷ « Intermédiaire »
  - ▷ « Réduit » : selon la situation, certains avertissements sont supprimés, par exemple en cas de franchissement volontaire des lignes de trajectoire dans les virages ou en cas de dépassements dynamiques sans clignotant.
  - ▷ « Désactivé » : aucun avertissement ne sera émis.

## Réglage de la puissance des vibrations du volant

1. « CAR »
2. « Réglages »
3. « Aides à la conduite »
4. « Informations au volant »
5. « Force des vibrations »
6. Sélectionner le réglage désiré.

Le réglage s'applique à tous les systèmes de sécurité intelligents.

## Activation/désactivation de l'intervention de braquage

L'intervention sur la direction peut être activée et désactivée de manière séparée pour l'alerte de changement de voie ou pour l'alerte de sortie de voie.

1. « CAR »
2. « Réglages »
3. « Aides à la conduite »
4. « Sécurité et avertissements »
5. « Avertisseur franchissement ligne »
6. « Intervention sur la direction »

Selon la version de pays, l'intervention de braquage s'active automatiquement après chaque départ.

## Affichage sur le combiné d'instruments

Selon l'équipement et la version de pays, différents états du système sont affichés sur le combiné d'instruments.

Symbole	Signification
---------	---------------



Le symbole devient vert : le système est activé. Une délimitation de la voie de circulation a été détectée sur au moins un côté du véhicule et le système est prêt à intervenir. Des avertissements sont émis.

Le symbole clignote en vert : un avertissement est activé. Le cas échéant, le système exécute une intervention de braquage.



Le symbole s'allume en jaune : restriction de fonctionnement détectée, par exemple en raison d'un soleil bas ou du système en panne. Il est possible de poursuivre le voyage. Le cas échéant, tenir compte des remarques des messages Check-Control.

Le symbole clignote en jaune : un avertissement est activé. Le système n'effectue pas d'interventions de braquage.



Le symbole s'allume en gris : le système est désactivé ou désactivé automatiquement, p. ex. parce que DSC OFF est activé.

L'icône clignote en gris : un avertissement est activé. Le système n'effectue pas d'interventions de braquage.

Selon l'équipement et la version de pays, les informations sur le système s'affichent dans l'Assisted Driving View du combiné d'instruments.

Plus d'informations :

Assisted Driving View, voir page 173.

## Fonction d'avertissement

### En quittant la voie de circulation

Si vous quittez la voie de circulation et la délimitation de voie détectée, le volant vibre selon le réglage de la vibration du volant.

Si le clignotant est activé dans la bonne direction avant un changement de voie, aucun avertissement n'est émis.

### Intervention de braquage

Selon l'équipement et la version du pays : en cas de dépassement d'une délimitation de voie dans la plage de vitesse allant jusqu'à 210 km/h, le système intervient, en plus des vibrations, par une courte intervention active sur la direction si nécessaire. L'action sur la direction aide à maintenir le véhicule dans la voie de circulation. L'intervention de braquage est perceptible au niveau du volant et peut être modifiée manuellement à tout moment. En cas d'intervention de braquage active, l'affichage clignote sur le combiné d'instruments.

L'intervention de braquage est par exemple annulée dans les situations suivantes :

- ▶ En cas de forte accélération ou de freinage à fond.
- ▶ En cas d'activation des clignotants.
- ▶ Si les feux de détresse sont allumés.
- ▶ Dans les situations à forte dynamique de conduite.
- ▶ Lorsque le contrôle dynamique de stabilité intervient.
- ▶ Immédiatement après une intervention de braquage par les systèmes du véhicule.
- ▶ Lors du rabattage actif, retourner sur sa propre voie de circulation après un dépassement.

## Signal d'avertissement

Selon l'équipement : si le système intervient plusieurs fois dans la direction dans un délai de 3 minutes et si le conducteur n'intervient pas sur le volant, un avertissement acoustique retentit. Un bref signal d'avertissement retentit à la deuxième intervention de braquage. Un signal d'avertissement prolongé retentit à partir de la troisième intervention de braquage.

Un message Check-Control s'affiche en plus.

Le signal d'avertissement et le message check-control obligent le conducteur à se concentrer sur la route.

## En mode de traction de remorque

Si la prise de courant de la remorque est occupée ou le mode remorque est activé, par exemple en cas d'utilisation d'une remorque ou d'un porte-vélos, il n'y a pas d'intervention dans la direction.

## Interruption de l'avertissement

L'avertissement est interrompu, par exemple dans les situations suivantes :

- ▶ Automatiquement après quelques secondes.
- ▶ Au retour dans la propre voie de circulation.
- ▶ En cas de forte accélération ou de freinage à fond.
- ▶ Si les feux de détresse sont allumés.
- ▶ En cas d'activation des clignotants.
- ▶ Lorsque le contrôle dynamique de stabilité intervient ou est désactivé.
- ▶ Immédiatement après une intervention de braquage par les systèmes du véhicule.
- ▶ En cas d'intervention de braquage manuelle.
- ▶ Si nécessaire en cas d'activation d'un autre système d'aide à la conduite.

- ▶ Aucune délimitation de la voie de circulation n'est détectée.
- ▶ Lorsque les limites du système sont atteintes.

## Limites du système

### Consigne de sécurité

#### **AVERTISSEMENT**

En raison des limites du système, ce dernier peut ne pas réagir, ou seulement trop tard, à tort ou de manière inopinée. Il y a un risque d'accident ou de dommages matériels. Tenir compte des remarques concernant les limites du système et intervenir activement le cas échéant.

## Limites du système des capteurs

Plus d'informations :

- ▶ Caméras, voir page 43.

## Restrictions de fonctionnement

La fonction peut être limitée, par exemple dans les situations suivantes :

- ▶ Si les délimitations de la voie de circulation sont absentes, usées, peu visibles, convergentes ou divergentes, ou équivoques, par exemple dans les zones de chantier.
- ▶ Si les délimitations de la voie de circulation sont recouvertes de neige, de verglas, de saletés ou d'eau.
- ▶ Dans les virages serrés ou sur chaussée étroite.
- ▶ Si les délimitations de la voie de circulation ne sont pas blanches.
- ▶ Si les délimitations de la voie de circulation sont recouvertes d'objets.

- ▶ En cas de talonnage du véhicule qui précède.
- ▶ Jusqu'à 10 secondes après le démarrage du moteur via le bouton Start/Stop.

Un message Check-Control s'affiche en cas de restriction du fonctionnement.

## Alerte de changement de voie

### Principe

L'avertisseur de changement de voie détecte les véhicules se trouvant dans l'angle mort ou lorsque des véhicules s'approchent par l'arrière sur la voie parallèle.

La lampe du rétroviseur extérieur avertit le conducteur selon différents niveaux.

### Généralités

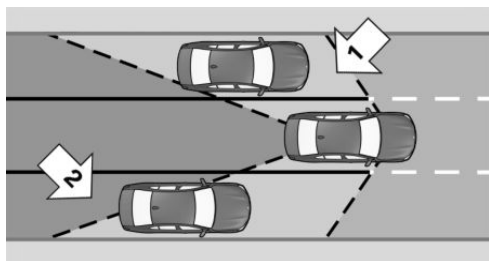

Les capteurs radar surveillent l'espace derrière et à côté du véhicule à partir d'une vitesse minimale.

La vitesse minimum dépend du pays et est affichée dans le menu des systèmes Intelligent Safety.

Le système avertit que des véhicules se trouvent dans l'angle mort, flèche 1, ou s'approchent par l'arrière sur la voie adjacente, flèche 2. Les voyants dans le rétroviseur extérieur s'allument avec une intensité réduite.

Avant tout changement de voie avec le clignotant allumé, le système avertit dans les situations évoquées précédemment. Le voyant

dans le rétroviseur extérieur clignote et le volant vibre.

Véhicules avec prévention des collisions latérales : à une vitesse jusqu'à 210 km/h, le système réagit par une brève action sur la direction ce qui permet de maintenir le véhicule dans la voie de circulation. L'intervention de braquage s'effectue à partir d'une vitesse minimale. Cette vitesse minimale s'affiche sur l'écran de contrôle dans le menu d'intervention sur la direction.

### Consignes de sécurité

#### **⚠ AVERTISSEMENT**

Le système ne dégage pas le conducteur de sa responsabilité d'évaluer correctement les conditions de circulation. En raison des limites inhérentes au système, celui-ci ne peut pas toujours réagir automatiquement de manière adéquate dans toutes les situations de circulation. Il y a risque d'accident. Adapter le style de conduite aux conditions de circulation. Observer la circulation, se préparer à freiner ou à braquer à tout moment et intervenir activement dans les situations correspondantes.

#### **⚠ AVERTISSEMENT**

Les affichages et alertes ne dégagent pas le conducteur de sa responsabilité. En raison des limites du système, ce dernier peut ne pas émettre d'avertissements ou ne pas réagir, ou seulement trop tard, à tort ou de manière inopinée. Il y a risque d'accident. Adapter le style de conduite aux conditions de circulation. Prêter attention aux conditions de circulation et intervenir activement dans les situations correspondantes.



## Capteurs

Le système se commande à l'aide des capteurs suivants :

- ▷ Capteurs radars latéraux, arrière.
- ▷ Pour les véhicules avec intervention de braquage : caméras derrière le pare-brise.

Plus d'informations :

Capteurs du véhicule, voir page [43](#).

## Activation/désactivation de l'avertisseur de changement de voie

### Activation/désactivation manuelle du système

Selon l'équipement et la version de pays, les systèmes Intelligent Safety peuvent être commandés via la touche ou iDrive.



Respecter les réglages, l'affichage et l'utilisation du chapitre Intelligent Safety.

Plus d'informations :

Intelligent Safety, voir page [210](#).

## Réglage de l'avertisseur de changement de voie

### Réglage du moment de l'avertissement

1. « CAR »
2. « Réglages »
3. « Aides à la conduite »
4. « Sécurité et avertissements »
5. « Avertisseur d'angle mort »
6. Sélectionner le réglage désiré.

### Réglage de la puissance des vibrations du volant

1. « CAR »
2. « Réglages »

3. « Aides à la conduite »
4. « Informations au volant »
5. « Force des vibrations »
6. Sélectionner le réglage désiré.

Le réglage s'applique à tous les systèmes de sécurité intelligents.

## Véhicules avec intervention de braquage : activation/désactivation de l'intervention de braquage

L'intervention sur la direction peut être activée et désactivée de manière séparée pour l'alerte de changement de voie ou pour l'alerte de sortie de voie.

1. « CAR »
2. « Réglages »
3. « Aides à la conduite »
4. « Sécurité et avertissements »
5. « Avertisseur d'angle mort »
6. « Intervention sur la direction »

## Affichages sur le combiné d'instruments

Selon l'équipement et la version de pays, les informations sur le système s'affichent dans l'Assisted Driving View du combiné d'instruments.

Plus d'informations :

Assisted Driving View, voir page [173](#).

## Fonction d'avertissement

### Voyant dans le rétroviseur extérieur



### Pré-avertissement

Le voyant à faible intensité monté dans le rétroviseur extérieur alerte lorsque des véhicules se trouvent dans l'angle mort ou se rapprochent par l'arrière.

### Signal d'urgence

Si le clignotant est activé alors qu'un véhicule se trouve dans la zone critique, le volant vibre brièvement et la lampe située dans le rétroviseur extérieur clignote avec une forte intensité. L'avertissement se termine quand l'autre véhicule a quitté la zone critique ou après avoir désactivé le clignotant.

### Véhicules avec intervention de braquage

Si à une vitesse jusqu'à 210 km/h, aucune réaction ne fait suite à la vibration du volant et la délimitation de voie est franchie, le système réagit par une brève action sur la direction. L'action sur la direction permet au véhicule de revenir dans la voie de circulation. L'intervention de braquage est perceptible au niveau du volant et peut être modifiée manuellement à tout moment.

### Allumage bref de la lampe

Un allumage bref de l'éclairage lors du démarrage du véhicule sert d'auto-test du système.

## Limites du système

### Consigne de sécurité

#### **AVERTISSEMENT**

En raison des limites du système, ce dernier peut ne pas réagir, ou seulement trop tard, à tort ou de manière inopinée. Il y a un risque d'accident ou de dommages matériels. Tenir compte des remarques concernant les limites du système et intervenir activement le cas échéant.

### Vitesse maximum

Le système est désactivé temporairement à une vitesse supérieure à environ 250 km/h.

Le système est réactivé à une vitesse inférieure à environ 250 km/h.

### Limites du système des capteurs

Plus d'informations :

- ▷ Capteurs radars, voir page 44.
- ▷ Pour les véhicules avec intervention de braquage : caméras, voir page 43.

### Restrictions de fonctionnement

La fonction peut être limitée, par exemple dans les situations suivantes :

- ▷ La vitesse du véhicule qui s'approche est nettement supérieure à la vitesse propre du véhicule.
- ▷ Dans les virages serrés ou sur chaussée étroite.
- ▷ Le bouclier est encrassé, givré ou recouvert, par exemple par un autocollant.

Sur les véhicules équipés de l'intervention de braquage, l'intervention peut être limitée, par exemple dans les situations suivantes :

- ▷ Si les délimitations de la voie de circulation sont absentes, usées, peu visibles, conver-

gentes ou divergentes, ou équivoques, par exemple dans les zones de chantier.

- ▷ Si les délimitations de la voie de circulation sont recouvertes de neige, de verglas, de saletés ou d'eau.
- ▷ Si les délimitations de la voie de circulation ne sont pas blanches.
- ▷ Si les délimitations de la voie de circulation sont recouvertes d'objets.
- ▷ En cas de talonnage du véhicule qui précède.
- ▷ En cas de dégradation de la caméra.
- ▷ Jusqu'à 10 secondes après le démarrage du moteur via le bouton Start/Stop.

Un message Check-Control s'affiche en cas de restriction du fonctionnement.

Si la prise de courant de la remorque est occupée ou le mode remorque est activé, par exemple en cas d'utilisation d'une remorque ou d'un porte-vélos, impossible d'activer le système. Un message Check-Control s'affiche.

## Affichage des avertissements

Selon le réglage choisi pour les avertissements, par exemple le moment de l'avertissement, un nombre plus ou moins important d'avertissements peut s'afficher. C'est pourquoi, il se peut que les avertissements anticipés sur des situations critiques se multiplient.

## Alerte de collision latérale

### Principe

L'avertisseur de collision latérale permet d'éviter les collisions latérales imminentes.

## Généralités

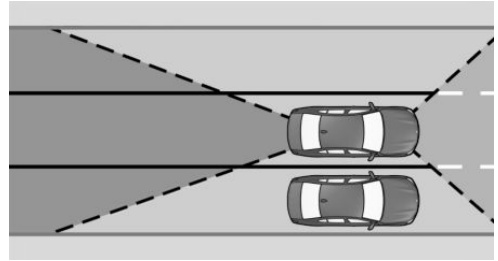

Les capteurs radars surveillent l'espace situé à côté du véhicule à partir d'une vitesse minimale et jusqu'à env. 210 km/h.

La vitesse minimum dépend du pays et est affichée dans le menu des systèmes Intelligent Safety.

Si un autre véhicule pouvant entraîner un risque de collision latérale est détecté à côté du véhicule, le système aide le conducteur à éviter la collision. Pour cela, le système émet un avertissement par le biais d'une LED qui clignote dans le rétroviseur extérieur et fait vibrer le volant. Le cas échéant, le système intervient activement dans la direction.

## Consignes de sécurité

### AVERTISSEMENT

Le système ne dégage pas le conducteur de sa responsabilité d'évaluer correctement les conditions de circulation. En raison des limites inhérentes au système, celui-ci ne peut pas toujours réagir automatiquement de manière adéquate dans toutes les situations de circulation. Il y a risque d'accident. Adapter le style de conduite aux conditions de circulation. Observer la circulation, se préparer à freiner ou à braquer à tout moment et intervenir activement dans les situations correspondantes.

### **AVERTISSEMENT**

Les affichages et alertes ne dégagent pas le conducteur de sa responsabilité. En raison des limites du système, ce dernier peut ne pas émettre d'avertissements ou ne pas réagir, ou seulement trop tard, à tort ou de manière inopinée. Il y a risque d'accident. Adapter le style de conduite aux conditions de circulation. Prêter attention aux conditions de circulation et intervenir activement dans les situations correspondantes.

## Capteurs

Le système se commande à l'aide des capteurs suivants :

- ▶ Caméras derrière le pare-brise.
- ▶ Capteurs radars latéraux, avant.
- ▶ Capteurs radars latéraux, arrière.

Plus d'informations :

Capteurs du véhicule, voir page 43.

## Conditions de fonctionnement

La caméra derrière le pare-brise détermine la position des délimitations de la voie de circulation.

Les délimitations de voies doivent être détectées par la caméra pour que l'alerte de collision latérale avec intervention sur la direction soit active.

## Activation/désactivation de l'avertisseur de collision latérale

### Activation/désactivation manuelle du système

Selon l'équipement et la version de pays, les systèmes Intelligent Safety peuvent être commandés via la touche ou iDrive.

 Respecter les réglages, l'affichage et l'utilisation du chapitre Intelligent Safety.

Plus d'informations :

Intelligent Safety, voir page 210.

## Réglage de l'avertisseur de collision latérale

### Réglage de la puissance des vibrations du volant

1. « CAR »
2. « Réglages »
3. « Aides à la conduite »
4. « Informations au volant »
5. « Force des vibrations »
6. Sélectionner le réglage désiré.

Le réglage s'applique à tous les systèmes de sécurité intelligents.

## Affichages sur le combiné d'instruments

Selon l'équipement et la version de pays, les informations sur le système s'affichent dans l'Assisted Driving View du combiné d'instruments.

Plus d'informations :

Assisted Driving View, voir page 173.

## Fonction d'avertissement

### Voyant dans le rétroviseur extérieur



## Signal d'urgence

En cas de risque de collision, le voyant dans le rétroviseur extérieur clignote et le volant vibre.

Un message Check-Control s'affiche en même temps.

Une intervention de braquage active est exécutée pour éviter la collision et maintenir le véhicule en sécurité dans sa propre voie de circulation.

L'intervention de braquage est perceptible au niveau du volant et peut être modifiée manuellement à tout moment.

## Limites du système

### Consigne de sécurité

#### AVERTISSEMENT

En raison des limites du système, ce dernier peut ne pas réagir, ou seulement trop tard, à tort ou de manière inopinée. Il y a un risque d'accident ou de dommages matériels. Tenir compte des remarques concernant les limites du système et intervenir activement le cas échéant.

### Limites du système des capteurs

Plus d'informations :

- ▷ Caméras, voir page 43.
- ▷ Capteurs radars, voir page 44.

### Restrictions de fonctionnement

La fonction peut être limitée, par exemple dans les situations suivantes :

- ▷ La vitesse du véhicule qui s'approche est nettement supérieure à la vitesse propre du véhicule.
- ▷ Dans les virages serrés ou sur chaussée étroite.
- ▷ Si les délimitations de la voie de circulation sont absentes, usées, peu visibles, conver-

gentes ou divergentes, ou équivoques, par exemple dans les zones de chantier.

- ▷ Si les délimitations de la voie de circulation sont recouvertes de neige, de verglas, de saletés ou d'eau.
- ▷ Si les délimitations de la voie de circulation ne sont pas blanches.
- ▷ Si les délimitations de la voie de circulation sont recouvertes d'objets.
- ▷ En cas de talonnage du véhicule qui précède.
- ▷ Jusqu'à 10 secondes après le démarrage du moteur via le bouton Start/Stop.

Un message Check-Control s'affiche en cas de restriction du fonctionnement.

Si la prise de courant de la remorque est occupée ou le mode remorque est activé, par exemple en cas d'utilisation d'une remorque ou d'un porte-vélos, impossible d'activer le système. Un message Check-Control s'affiche.

## Avertisseur de risque de collision arrière

### Principe

Selon l'équipement et la version de pays, l'avertisseur de risque de collision arrière réagit aux véhicules qui s'approchent par l'arrière.

### Généralités

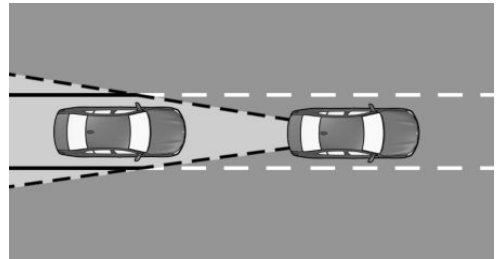

Les capteurs radars surveillent l'espace derrière le véhicule.

Si un véhicule s'approche par l'arrière à la vitesse correspondante, le système peut réagir comme suit :

- ▶ Le cas échéant, les feux de détresse s'allument.
- ▶ Le cas échéant, les fonctions PreCrash se déclenchent.

## Consignes de sécurité

### AVERTISSEMENT

Le système ne dégage pas le conducteur de sa responsabilité d'évaluer correctement les conditions de circulation. En raison des limites inhérentes au système, celui-ci ne peut pas toujours réagir automatiquement de manière adéquate dans toutes les situations de circulation. Il y a risque d'accident. Adapter le style de conduite aux conditions de circulation. Observer la circulation, se préparer à freiner ou à braquer à tout moment et intervenir activement dans les situations correspondantes.

### AVERTISSEMENT

Les affichages et alertes ne dégagent pas le conducteur de sa responsabilité. En raison des limites du système, ce dernier peut ne pas émettre d'avertissements ou ne pas réagir, ou seulement trop tard, à tort ou de manière inopinée. Il y a risque d'accident. Adapter le style de conduite aux conditions de circulation. Prêter attention aux conditions de circulation et intervenir activement dans les situations correspondantes.

## Capteurs

Le système est piloté par les capteurs radars latéraux arrière.

Plus d'informations :

Capteurs du véhicule, voir page [43](#).

## Activation/désactivation de l'avertisseur de risque de collision arrière

Le système est automatiquement activé à chaque démarrage.

Le système est désactivé dans les situations suivantes :

- ▶ En marche arrière.
- ▶ Si la prise électrique de remorque est occupée ou le mode remorque activé, par exemple si une remorque ou un porte-vélos est utilisé.

## Limites du système

### Limites du système des capteurs

Plus d'informations :

- ▶ Capteurs radars, voir page [44](#).

### Restrictions de fonctionnement

La fonction peut être limitée dans les situations suivantes :

- ▶ La vitesse du véhicule qui s'approche est nettement supérieure à la vitesse propre du véhicule.
- ▶ La vitesse du véhicule qui s'approche est très faible.

## Avertisseur de priorité

### Principe

L'avertisseur de priorité intervient lorsque le conducteur doit laisser la priorité en raison des panneaux ou des feux de circulation.

### Généralités

Avec une caméra, le système analyse les panneaux de signalisation et les feux de circulation.

Le système de navigation transmet des informations au système sur le tracé de la route.

Un avertissement est émis si la priorité risque de ne pas être respectée, par exemple dans les situations suivantes :

- ▷ Au niveau d'une intersection.
- ▷ Au niveau d'un débouché.
- ▷ Au niveau d'une bretelle d'accès.
- ▷ Au niveau d'un rond-point.
- ▷ Lorsqu'un feu de signalisation est rouge.

Le système émet un avertissement à partir d'une vitesse minimale variable et jusqu'à env. 75 km/h.

## Consignes de sécurité

### **AVERTISSEMENT**

Le système ne dégage pas le conducteur de sa responsabilité d'évaluer correctement les conditions de circulation. En raison des limites inhérentes au système, celui-ci ne peut pas toujours réagir automatiquement de manière adéquate dans toutes les situations de circulation. Il y a risque d'accident. Adapter le style de conduite aux conditions de circulation. Observer la circulation, se préparer à freiner ou à braquer à tout moment et intervenir activement dans les situations correspondantes.

### **AVERTISSEMENT**

Les affichages et alertes ne dégagent pas le conducteur de sa responsabilité. En raison des limites du système, ce dernier peut ne pas émettre d'avertissements ou ne pas réagir, ou seulement trop tard, à tort ou de manière inopinée. Il y a risque d'accident. Adapter le style de conduite aux conditions de circulation. Prêter attention aux conditions de circulation et intervenir activement dans les situations correspondantes.

## Capteurs

Le système est piloté par l'intermédiaire de la caméra derrière le pare-brise.

Plus d'informations :

Capteurs du véhicule, voir page 43.

## Conditions de fonctionnement

Des panneaux de signalisation routière ou feux de circulation doivent indiquer clairement la situation de priorité.

## Activation/désactivation de l'avertisseur de priorité

### Activation/désactivation manuelle du système

Selon l'équipement et la version de pays, les systèmes Intelligent Safety peuvent être commandés via la touche ou iDrive.



Respecter les réglages, l'affichage et l'utilisation du chapitre Intelligent Safety.

Plus d'informations :

Intelligent Safety, voir page 210.

## Réglage de l'avertisseur de priorité

### Réglage du moment de l'avertissement

1. « CAR »
2. « Réglages »
3. « Aides à la conduite »
4. « Sécurité et avertissements »
5. « Avertisseur de priorité »
6. Sélectionner le réglage désiré :
  - ▷ « Anticipé »
  - ▷ « Intermédiaire »

- ▶ « Retardé » : seuls les signaux d'urgence s'affichent.
- ▶ « Désactivé » : aucun avertissement ne s'affiche.

Le réglage sélectionné est mémorisé et appliqué au trajet suivant.

## Fonction d'avertissement



### Généralités

Le système émet un avertissement en deux étapes :

- ▶ Pré-avertissement : visuel par un symbole d'avertissement sur le combiné d'instruments.
- ▶ Signal d'urgence : visuel par un symbole d'avertissement sur le combiné d'instruments avec, de plus, un signal sonore.

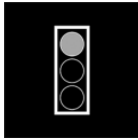

Le système intervient lorsque le conducteur doit laisser la priorité en raison de panneaux ou de feux de circulation.

Il est tenu compte des panneaux de signalisation suivants pour la fonction d'avertisseur de priorité :

Symboles	Signification
	Panneaux de priorité : Pré-avertissement dans le cas de ces panneaux.
	Panneaux de stop : Pré-avertissement et signal d'urgence dans le cas de ces panneaux.
	Pré-avertissement et signal d'urgence dans le cas des feux de signalisation rouges.

## Pré-avertissement

Si la priorité risque de ne pas être respectée, l'un des symboles suivants s'affiche sur le combiné d'instruments :

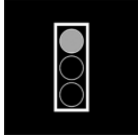
Symbole	Signification
	Céder la priorité.
	Stop.
	Feu rouge.

En cas de pré-avertissement, intervenir en fonction de la situation, par exemple freiner.

## Signal d'urgence

Si la priorité risque de ne pas être respectée, un signal retentit et l'un des symboles suivants s'affiche sur le combiné d'instruments :

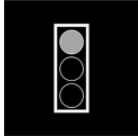
Symbole	Signification
	Stop.
	Feu rouge.

En cas de signal d'urgence, intervenir immédiatement en fonction de la situation, par exemple freiner.

## Affichage sur l'affichage tête haute

Selon l'équipement, l'avertissement s'affiche en même temps sur l'affichage tête haute et sur le combiné d'instruments.

## Limites du système

### Consigne de sécurité

#### **AVERTISSEMENT**

En raison des limites du système, ce dernier peut ne pas réagir, ou seulement trop tard, à tort ou de manière inopinée. Il y a un risque d'accident ou de dommages matériels. Tenir compte des remarques concernant les limites du système et intervenir activement le cas échéant.

### Aucun avertissement

Le système n'émet aucun avertissement dans les situations suivantes par exemple :

- ▶ Si la priorité doit être respectée sans qu'il n'y ait de panneaux de priorité, de panneau de stop ou de feux de circulation rouges.
- ▶ Aux carrefours avec des feux de circulation jaunes ou verts.

### Limites du système des capteurs

Plus d'informations :

- ▶ Caméras, voir page 43.

### Limite de fonctionnement

La fonction peut être limitée, par exemple dans les situations suivantes :

- ▶ Si la signalisation ou les feux de circulation ne sont pas clairs.
- ▶ Si les panneaux de signalisation ou les feux de circulation sont recouverts ou encrassés, partiellement ou entièrement.
- ▶ Si les panneaux de signalisation ou les feux de circulation sont peu visibles ou déformés.
- ▶ Si les panneaux de signalisation ou les feux de circulation sont trop petits ou trop grands.
- ▶ Avec les panneaux de signalisation routière non conformes à la norme.
- ▶ Lors de la détection de panneaux de signalisation qui s'appliquent à une intersection ou une route parallèle.
- ▶ Dans le cas de panneaux et de tracés de route spécifiques au pays.
- ▶ Aux intersections avec des feux de circulation qui clignotent.
- ▶ Jusqu'à 10 secondes après le démarrage du moteur via le bouton Start/Stop.
- ▶ Si les données du système de navigation sont anciennes, ne sont plus valables ou ne sont plus disponibles.
- ▶ Dans certains pays, le système n'est, le cas échéant, pas disponible ou uniquement partiellement.

## Avertisseur de conduite en sens interdit

### Principe

L'avertisseur de conduite en sens interdit émet un avertissement si, par exemple, une autoroute, une rue à sens unique ou un rond-point est sur le point d'être emprunté dans le mauvais sens.

Un avertissement s'affiche sur le combiné d'instruments et éventuellement sur l'affichage tête haute et un signal sonore retentit dès que

Le véhicule s'engage sur une voie en sens interdit.

## Généralités

Selon l'équipement, le système vérifie les conditions de circulation à l'aide des données de navigation et des panneaux de signalisation.

Le système tient compte par exemple des panneaux de signalisation suivants :

- ▷ Sens interdit.
- ▷ Rond-point.
- ▷ Flèches de direction : sens obligatoire.

## Consignes de sécurité

### AVERTISSEMENT

Le système ne dégage pas le conducteur de sa responsabilité d'évaluer correctement les conditions de circulation. En raison des limites inhérentes au système, celui-ci ne peut pas toujours réagir automatiquement de manière adéquate dans toutes les situations de circulation. Il y a risque d'accident. Adapter le style de conduite aux conditions de circulation. Observer la circulation, se préparer à freiner ou à braquer à tout moment et intervenir activement dans les situations correspondantes.

### AVERTISSEMENT

Les affichages et alertes ne dégagent pas le conducteur de sa responsabilité. En raison des limites du système, ce dernier peut ne pas émettre d'avertissements ou ne pas réagir, ou seulement trop tard, à tort ou de manière inopinée. Il y a risque d'accident. Adapter le style de conduite aux conditions de circulation. Prêter attention aux conditions de circulation et intervenir activement dans les situations correspondantes.

## Capteurs

Le système est piloté par l'intermédiaire de la caméra derrière le pare-brise.

Plus d'informations :

Capteurs du véhicule, voir page 43.

## Conditions de fonctionnement

Des panneaux de signalisation doivent indiquer clairement le tracé de la route à venir.

## Activer/désactiver l'avertisseur de conduite en sens interdit

### Activation automatique du système

L'alerte de conduite en sens interdit s'active automatiquement au moment du départ.

### Désactivation manuelle du système

Selon l'équipement et la version de pays, les systèmes Intelligent Safety peuvent être commandés via la touche ou iDrive.

Si tous les systèmes Intelligent Safety sont désactivés en même temps, l'avertisseur de conduite en sens interdit se désactive également.



Respecter les réglages, l'affichage et l'utilisation du chapitre Intelligent Safety.

Plus d'informations :

Intelligent Safety, voir page 210.

## Fonction d'avertissement



Un avertissement s'affiche sur le combiné d'instruments et éventuellement sur l'affichage tête haute et un signal sonore retentit dès que le véhicule s'engage dans le mauvais sens par exemple sur une autoroute, un rond-point ou un passage à niveau.

## Limites du système

### Consigne de sécurité

#### **AVERTISSEMENT**

En raison des limites du système, ce dernier peut ne pas réagir, ou seulement trop tard, à tort ou de manière inopinée. Il y a un risque d'accident ou de dommages matériels. Tenir compte des remarques concernant les limites du système et intervenir activement le cas échéant.

### Aucun avertissement

Le système n'émet pas d'avertissement par exemple sur les routes sans panneaux de signalisation routière.

### Limites du système des capteurs

Plus d'informations :

- ▶ Caméras, voir page 43.

### Restrictions de fonctionnement

La fonction peut être limitée dans les situations suivantes et risque d'émettre une alerte de conduite en sens inverse incorrecte ou de ne pas émettre d'alerte du tout :

- ▶ Si les panneaux ne sont pas clairs.
- ▶ Si les panneaux de signalisation sont masqués ou encrassés en partie ou intégralement.
- ▶ Si les panneaux de signalisation ne sont pas clairement visibles ou sont inversés.
- ▶ Si les panneaux de signalisation sont trop grands ou trop petits.
- ▶ Avec les panneaux de signalisation routière non conformes à la norme.
- ▶ Lors de la détection de panneaux de signalisation qui s'appliquent à une intersection ou une route parallèle.

- ▶ Dans le cas de panneaux et de tracés de route spécifiques au pays.
- ▶ Jusqu'à 10 secondes après le démarrage du moteur via le bouton Start/Stop.
- ▶ Si les données du système de navigation sont anciennes, ne sont plus valables ou ne sont plus disponibles.
- ▶ Il se peut que le système ne puisse pas être utilisé dans tous les pays.

## En cas d'équipement avec un assistant d'arrêt d'urgence :

### Principe

Lorsque le conducteur n'est plus apte à conduire, l'assistant d'arrêt d'urgence l'aide à s'arrêter en toute sécurité.

### Généralités

La fonction d'arrêt d'urgence ne peut être déclenchée que manuellement par les passagers. La fonction d'arrêt d'urgence ne se déclenche pas automatiquement.

Lorsque le système est activé, le véhicule est arrêté dans sa propre voie avec le guidage sur voie.

Selon l'équipement et la version de pays, le véhicule est équipé d'une fonction de changement de voie.

Avec fonction de changement de voie : sur les autoroutes ou les routes similaires, le système dirige le véhicule vers la bande d'arrêt d'urgence. Sur les autres routes ou lorsque le trafic est dense, le véhicule est arrêté sur la chaussée actuelle.

## Aperçu



 Frein de stationnement

## Conditions de fonctionnement

- ▷ La fonction peut être activée à partir d'une vitesse d'env. 10 km/h jusqu'à env. 250 km/h.
- ▷ Avec fonction de changement de voie : les changements de voie s'effectuent si les conditions de circulation le permettent.

## Activer la fonction d'arrêt d'urgence

 Tirer brièvement sur le commutateur du frein de stationnement pour activer la fonction d'arrêt d'urgence.

- ▷ Avec fonction de changement de voie : après avoir relâché le commutateur, un changement de voie s'effectue automatiquement le cas échéant.
- ▷ Le système se charge du guidage du véhicule pendant deux minutes maximum.
- ▷ Les feux de détresse sont allumés.
- ▷ Un appel de détresse est émis.

## Annuler la fonction d'arrêt d'urgence

Pendant toute la procédure, le conducteur peut annuler la fonction d'arrêt d'urgence en reprenant activement le contrôle du véhicule.

La fonction d'arrêt d'urgence est par exemple interrompue dans les situations suivantes :

- ▷ En cas d'actionnement de la direction.
- ▷ En cas d'activation des clignotants.
- ▷ Si le conducteur appuie sur la pédale d'accélérateur.
- ▷ À l'arrêt des feux de détresse.
- ▷ En cas d'interruption de l'appel de détresse.
- ▷ En cas de changement de la position de la manette de sélection à l'arrêt.
- ▷ Si le commutateur de frein de stationnement est actionné.

## À l'arrêt

Dès que le véhicule est immobile, le système régle les éléments suivants :

- ▷ Le véhicule est sécurisé pour qu'il ne se mette pas à rouler.
- ▷ L'éclairage intérieur est allumé.
- ▷ Le verrouillage centralisé se déverrouille.

## Affichages sur le combiné d'instruments

### Symbole État



Le symbole s'allume en rouge : fonction d'arrêt d'urgence activée.

Sans fonction de changement de voie :

### Symbole État



Le symbole s'allume en vert : en cas de détection d'une délimitation de voie de circulation, le système maintient le véhicule sur la voie.



Le symbole s'allume en gris : guidage sur voie brièvement interrompu.

Symbole	État
---------	------



Le symbole s'allume en jaune : la délimitation de voie a été dépassée.

Quand le système détecte une délimitation de la voie de circulation, il maintient le véhicule dans la voie.



Le symbole du volant s'allume en jaune : les mains ne tiennent pas le volant. Le système reste activé.



Le symbole du volant s'allume en rouge et un signal retentit : les mains ne sont pas sur le volant. L'annulation du guidage sur voie est imminente.



Le symbole s'allume en rouge et un signal retentit : le guidage sur voie est désactivé.

## Limites du système

Utiliser le système uniquement en cas de défaillance du conducteur.

Le système ne peut pas remplacer les performances de conduite d'un conducteur apte à conduire.

## Feux stop dynamiques

### Principe

En cas de freinage d'urgence, les usagers qui suivent le véhicule sont avertis par le clignotement des feux stop.

## Généralités

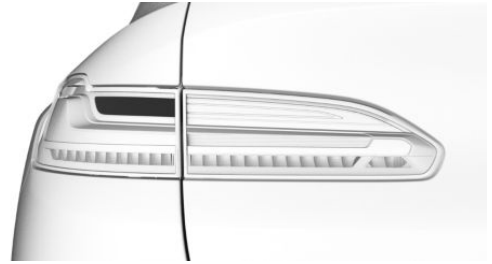

- ▷ Freinage normal : les feux stop s'allument.
- ▷ Freinage puissant : les feux stop clignotent.

Les feux de détresse sont activés peu avant l'immobilisation du véhicule.

Éteindre les feux de détresse :

- ▷ Accélérer.
- ▷ Appuyer sur la touche des feux de détresse.

## BMW Drive Recorder

### Principe

BMW Drive Recorder enregistre de courtes vidéos de l'environnement du véhicule, par exemple pour archiver la circulation.

### Généralités

Les enregistrements vidéo peuvent être enregistrés de différentes manières :

- ▷ Enregistrement automatique.
  - La fonction permet de documenter les accidents.
- ▷ Enregistrement manuel.
  - La fonction permet de documenter la situation routière.

Le système sauvegarde les enregistrements réalisés jusqu'à 20 secondes avant et après le déclenchement de l'enregistrement.

Les caméras des systèmes d'aide à la conduite sont utilisées pour prendre une photo, par exemple Panorama View.

En outre, les paramètres suivants sont enregistrés :

- ▷ Date.
- ▷ Heure.
- ▷ Vitesse.
- ▷ Coordonnées GPS.

## Protection des données

L'admissibilité de l'enregistrement et l'exploitation des vidéos dépendent de la législation du pays d'utilisation du système. L'utilisateur est responsable de l'utilisation du système et du respect des dispositions légales en vigueur.

Avant la première utilisation, le constructeur du véhicule recommande de vérifier si l'utilisation du système n'est soumise à aucune restriction légale ou réglementaire dans le pays concerné. Par ailleurs, vérifier régulièrement la légalité de l'utilisation du système, notamment en cas de franchissements fréquents des frontières.

Informez les autres conducteurs du véhicule sur le système. Informez également en cas de cession du véhicule.

## Conditions de fonctionnement

- ▷ L'état opérationnel ou l'état de marche est activé.
- ▷ Le BMW Drive Recorder est activé.
- ▷ Les clauses relatives à la protection des données ont été acceptées.
- ▷ Le type d'enregistrement a été sélectionné.
- ▷ La durée d'enregistrement a été sélectionnée.

## Activation/désactivation de BMW Drive Recorder

Avant d'utiliser pour la première fois la fonction d'enregistrement, il est nécessaire d'activer BMW Drive Recorder.

1. « Applications »
2. « Drive Recorder »
3. Accepter les clauses relatives à la protection des données.
4. « Réglages »
5. « Enregistrement autorisé »
6. Sélectionner le réglage désiré.

## Fonctions d'enregistrement

### Enregistrement automatique

L'enregistrement est automatiquement enregistré lorsque les capteurs du véhicule détectent un accident.

### Enregistrement manuel

#### Par la touche



Maintenir la touche enfoncée.

#### Par l'intermédiaire du iDrive

1. « Applications »
2. « Drive Recorder »
3. « Démarrer l'enregistrem. »

Pour interrompre l'enregistrement : « Annuler ».

L'enregistrement peut également être lancé en sélectionnant le widget sur l'écran de contrôle.

## Lecture et gestion des enregistrements

Les vidéos peuvent être lues, exportées et supprimées.

Pour votre sécurité, la vidéo ne s'affiche que jusqu'à environ 3 km/h. Avec certaines ver-

sions de pays, la vidéo s'affiche uniquement lorsque le frein de stationnement est serré ou le levier sélecteur sur P.

1. « Applications »
2. « Drive Recorder »
3. « Enregistrem. mémorisés »
4. Sélectionner l'enregistrement souhaité.
5. Sélectionner le réglage désiré.

Si un changement de caméra s'est produit pendant l'enregistrement, plusieurs sections de la vidéo peuvent être sélectionnées.

## Réglages

### Généralités

Différents réglages peuvent être effectués.

### Type d'enregistrement

1. « Applications »
2. « Drive Recorder »
3. « Réglages »
4. « TYPE D'ENREGISTREMENT »
5. Sélectionner le réglage désiré.

### Durée de l'enregistrement

1. « Applications »
2. « Drive Recorder »
3. « Réglages »
4. Sélectionner le réglage désiré.

### Caméras

1. « Applications »
2. « Drive Recorder »
3. « Réglages »
4. « Sélection caméra »
5. Sélectionner la caméra souhaitée.

En cas d'accident, le système commute automatiquement les caméras sur « Toutes ».

Lorsque les systèmes d'aide à la conduite sont activés, leurs vues de caméra sont automatiquement sélectionnées.

## Limites du système

En cas d'accidents graves, l'enregistrement risque d'être impossible si les dommages du véhicule sont trop importants ou si l'alimentation électrique a été coupée.

## Protection active des occupants

### Principe

La protection active des occupants prépare les passagers et le véhicule à un éventuel accident dans les situations critiques.

### Généralités

Selon l'équipement et la version de pays, la protection active des occupants comprend plusieurs fonctions PreCrash.

Ce système permet de détecter certaines situations de conduite critiques qui peuvent entraîner un accident. Ces situations de conduite critiques sont les suivantes :

- ▷ Freinages totaux.
- ▷ Sous-virage important.
- ▷ Survirage important.

Des fonctions de certains systèmes peuvent entraîner le déclenchement de la protection active des occupants, dans les limites du système :

- ▷ Avertisseur de risque collision frontale avec fonction freinage : intervention de freinage automatique.
- ▷ Avertisseur de risque collision avec fonction freinage : servofrein.
- ▷ Avertisseur de risque de collision arrière : détection de collisions arrière imminentes.

## Consigne de sécurité

### **AVERTISSEMENT**

Le système ne dégage pas le conducteur de sa propre responsabilité. En raison des limites inhérentes au système, des situations de conduite critiques peuvent ne pas être détectées de manière fiable ou à temps. Il y a risque d'accident. Adapter le style de conduite aux conditions de circulation. Prêter attention aux conditions de circulation et intervenir activement dans les situations correspondantes.

## Fonction

Lorsque la ceinture de sécurité est bouclée, la sangle des ceintures conducteur et passager avant sont tendues automatiquement une fois après le démarrage.

Dans les situations critiques pouvant conduire à un accident, les différentes fonctions suivantes sont activées selon les besoins :

- ▶ Prétension automatique des ceintures de sécurité à l'avant.
- ▶ Fermeture automatique des vitres. Les fenêtres restent encore ouvertes.
- ▶ Fermeture automatique du toit ouvrant panoramique en verre. La protection solaire se ferme également.
- ▶ Selon l'équipement : positionnement automatique du dossier du siège passager avant.

Après une situation de conduite critique n'ayant entraîné aucun accident, les ceintures de sécurité à l'avant sont relâchées.

Si la tension de la ceinture de sécurité ne se détend pas automatiquement, s'arrêter et déboucler la ceinture de sécurité avec le bouton rouge de la boucle. Boucler de nouveau la ceinture de sécurité avant de reprendre le trajet.

Tous les autres systèmes peuvent être remis à la position souhaitée.

## PostCrash – iBrake

### Principe

Dans certaines situations d'accident, le PostCrash-iBrake peut immobiliser automatiquement le véhicule sans intervention du conducteur.

### Généralités

Le PostCrash-iBrake peut réduire le risque d'une collision supplémentaire et ses conséquences.

### À l'arrêt

Une fois le véhicule à l'arrêt, le frein est automatiquement désengagé.

### Renforcement du freinage du véhicule

Dans certaines situations, il peut être nécessaire d'arrêter le véhicule plus rapidement qu'avec le freinage automatique.

Pour cela, freiner rapidement et énergiquement. La pression de freinage dépasse pendant un court instant celle obtenue avec la fonction de freinage automatique. Le freinage automatique est interrompu.

### Interruption du freinage automatique

Dans certaines situations, il peut être nécessaire d'interrompre le freinage automatique, par exemple pour effectuer une action d'évitement.

Interruption du freinage automatique :

- ▶ Par actionnement de la pédale de frein.
- ▶ Par actionnement de la pédale d'accélérateur.

# Assistant de détection de somnolence

## Principe

L'assistant de détection de somnolence est capable de détecter un relâchement de l'attention ou la fatigue du conducteur pendant les trajets longs et monotones, par exemple sur autoroute. Le système recommande une pause.

## Consigne de sécurité

### **AVERTISSEMENT**

Le système ne dégage pas le conducteur de sa responsabilité d'évaluer correctement sa condition physique. Il est possible qu'un manque de vigilance croissant ou des signes de fatigue ne soient pas détectés ou pas à temps. Il y a risque d'accident. Veiller à ce que le conducteur soit reposé et attentif. Adapter le style de conduite aux conditions de circulation.

## Fonction

Le système est activé chaque fois que l'état de marche est activé.

Après le début du trajet, le système s'adapte au conducteur de manière à pouvoir détecter un relâchement de son attention ou des signes de fatigue.

Ce processus prend en compte les critères suivants :

- ▶ Style de conduite personnel, par exemple : comportement directionnel.
- ▶ Conditions du trajet, par exemple : heure, durée.
- ▶ Selon l'équipement : attention du conducteur par la Driver Attention Camera.

Le système s'active à partir d'environ 70 km/h et peut afficher un message recommandant de faire une pause.

## Recommandation de pause

### Définir la recommandation de pause

L'assistant de détection de somnolence est automatiquement activé chaque fois que l'état de marche est activé et peut ainsi afficher une recommandation de pause.

La recommandation de pause peut également être activée, désactivée ou réglée par iDrive.

1. « CAR »
2. « Réglages »
3. « Réglages généraux »
4. « Détecteur de somnolence »
5. Sélectionner le réglage désiré.

### Affichage

En cas de relâchement de l'attention ou de fatigue du conducteur, un message est affiché sur l'écran de contrôle, recommandant de faire une pause.

Pendant l'affichage, plusieurs réglages peuvent être sélectionnés.

Après une pause, la prochaine recommandation de pause ne peut apparaître qu'au bout de 45 minutes.

### Limites du système

Le fonctionnement du système peut être restreint. Si la fonction du système est limitée, aucun avertissement n'est émis ou un avertissement erroné est émis. La fonction peut être limitée dans les situations suivantes :

- ▶ Quand l'heure est mal réglée.
- ▶ Lorsque la vitesse est le plus souvent inférieure à 70 km/h environ.



- ▷ En cas de conduite sportive, par exemple en cas de fortes accélérations ou de vitesse élevée dans les virages.
- ▷ Dans des situations de conduite active, par exemple lors de changements de voie fréquents.
- ▷ Quand la chaussée est en mauvais état.
- ▷ Par fort vent latéral.

Le système est réinitialisé environ 45 minutes après l'arrêt du véhicule, par exemple lors d'une pause pendant un long trajet sur autoroute.

# Systèmes de régulation de la stabilité de marche

## Équipement du véhicule

---

Ce chapitre comprend tous les équipements de série, spécifiques à un pays et en option, proposés pour cette série de modèles. Par conséquent, les fonctions et les équipements décrits ici ne sont pas tous disponibles dans le véhicule, par exemple en raison des équipements optionnels choisis ou de la version de pays. Ceci s'applique également aux fonctions et systèmes de sécurité. L'utilisation des fonctions et systèmes correspondants implique le respect des lois et des règlements en vigueur.

## Système d'antiblocage des roues

---

Le système d'antiblocage des roues empêche le blocage des roues lors du freinage.

La dirigeabilité du véhicule est conservée même lors d'un freinage total, ce qui renforce la sécurité active.

Après chaque démarrage du moteur, le système d'antiblocage des roues est en attente.

## Assistant de freinage

---

L'assistant de freinage amplifie automatiquement la force de freinage en cas d'actionnement rapide du frein. Lors d'un freinage total, la distance de freinage est ainsi maintenue la plus courte possible. Les avantages du système d'antiblocage des roues sont alors exploités.

Ne pas relâcher la pression sur la pédale de frein tant que le freinage total est nécessaire.

## Assistant de freinage adaptatif

---

En lien avec le régulateur de vitesse actif, le système permet au frein de réagir encore plus vite dans les situations critiques.

## Assistant de démarrage

---

### Principe

L'assistant de démarrage en côte facilite les démarrages en pente.

### Démarrage

1. Maintenir le véhicule avec la pédale de frein.
2. Relâcher la pédale de frein et démarrer rapidement.

Après le relâchement de la pédale de frein, le véhicule est maintenu pendant 2 secondes environ.

Le véhicule peut reculer légèrement selon le chargement ou en cas de traction d'une remorque.

## Contrôle dynamique de stabilité

---

### Principe

Le contrôle dynamique de stabilité permet de maintenir le véhicule dans une trajectoire sûre en réduisant la puissance d'entraînement et par des interventions de freinage sur certaines roues.

## Généralités

Le contrôle dynamique de stabilité détecte par exemple les états instables suivants :

- ▷ Dérapage de l'arrière du véhicule, susceptible d'entraîner un survirage.
- ▷ Perte d'adhérence des roues avant, susceptible d'entraîner un sous-virage.

## Consignes de sécurité

### AVERTISSEMENT

Le système ne dégage pas le conducteur de sa responsabilité d'évaluer correctement les conditions de circulation. En raison des limites inhérentes au système, celui-ci ne peut pas toujours réagir automatiquement de manière adéquate dans toutes les situations de circulation. Il y a risque d'accident. Adapter le style de conduite aux conditions de circulation. Observer la circulation, se préparer à freiner ou à braquer à tout moment et intervenir activement dans les situations correspondantes.

### AVERTISSEMENT

En cas de conduite avec une charge sur le toit, telle qu'une galerie porte-bagages, la sécurité de roulage peut ne plus être garantie dans les situations critiques en raison de l'élévation du centre de gravité. Il y a un risque d'accident ou de dommages matériels. Conduire avec une charge sur le toit uniquement lorsque le contrôle dynamique de stabilité est activé.

## Aperçu

### Touche dans le véhicule



### Désactiver/activer le contrôle dynamique de stabilité

#### Généralités

La désactivation du contrôle dynamique de stabilité entraîne une limitation de la stabilité de marche lors d'une accélération et dans les virages.

Réactiver le contrôle dynamique de stabilité dès que possible afin de renforcer la stabilité dynamique du véhicule.

#### Désactivation du système

 Maintenir la touche enfoncée jusqu'à ce que DSC OFF s'affiche sur le combiné d'instruments et que le témoin DSC OFF s'allume.

#### Activation du système

 Appuyer sur la touche. DSC OFF et le témoin DSC OFF s'éteignent.

## Affichage

### Sur le combiné d'instruments

Si le contrôle dynamique de stabilité est désactivé, DSC OFF s'affiche sur le combiné d'instruments.

### Témoins et voyants



Le témoin de contrôle s'allume : le contrôle dynamique de stabilité est désactivé.



Le témoin de contrôle clignote : le contrôle dynamique de stabilité régule la force d'entraînement et de freinage.

Le témoin de contrôle s'allume : le contrôle dynamique de stabilité est défaillant.

### Changement automatique de programme

Selon la version de pays et la situation, le contrôle dynamique de stabilité peut être activé automatiquement par les systèmes Intelligent Safety.

## Contrôle dynamique de traction

### Principe

Le contrôle dynamique de traction est une variante du contrôle dynamique de stabilité optimisée pour la propulsion.

Dans des conditions particulières de l'état de la chaussée, comme sur route enneigée non dégagée ou sur un sol instable, le système assure une propulsion maximale allée à une stabilité de marche plus limitée.

### Généralités

Lorsque le contrôle dynamique de traction est activé, la traction maximale est appliquée. La

stabilité de marche en accélération et en virage est limitée.

Il peut être préférable d'activer temporairement le contrôle dynamique de traction dans les situations suivantes :

- ▷ Conduite dans la neige mouillée ou sur chaussée enneigée non dégagée.
- ▷ Démarrage sur neige profonde ou sur sol meuble.
- ▷ Le véhicule roule avec des chaînes neige.

## Aperçu

### Touche dans le véhicule



DSC OFF

### Activation/désactivation du contrôle dynamique de traction

#### Activation du système



Appuyer sur la touche.

TRACTION s'affiche sur le combiné d'instruments et le témoin DSC OFF s'allume.

#### Désactivation du système



Appuyer une nouvelle fois sur la touche.

TRACTION et le témoin DSC OFF s'éteignent.

## Affichage

### Affichage sur le combiné d'instruments

Lorsque le contrôle dynamique de traction est activé, TRACTION s'affiche sur le combiné d'instruments.

### Témoins et voyants



Le témoin de contrôle s'allume : le contrôle dynamique de traction est activé.

### Changement automatique de programme

Dans certaines situations, le contrôle dynamique de stabilité est activé automatiquement :

- ▷ Le régulateur de vitesse actif avec fonctionnement Stop&Go ACC est activé.
- ▷ Si les systèmes Intelligent Safety interviennent sur le frein.
- ▷ En cas de crevaison.

## xDrive

### Principe

xDrive est le système de transmission intégrale du véhicule. L'interaction de xDrive et des autres systèmes de contrôle de châssis, comme le contrôle dynamique de stabilité, optimise encore plus la traction et la dynamique de conduite.

### Généralités

Selon la situation de conduite et l'état de la chaussée, xDrive répartit les forces d'entraînement de manière variable entre l'essieu avant et l'essieu arrière.

Efficient4x4 permet de réduire la consommation par l'intervention de la transmission intégrale en fonction des besoins.

## Affichage sur l'écran de contrôle

### Afficher la représentation xView

1. « CAR »
2. « Info de bord »
3. « xVIEW »

Les informations affichées sont les suivantes :

- ▷ Avec système de navigation : affichage de la boussole indiquant le sens de déplacement.
- ▷ Avec système de navigation : indication de hauteur pour la position actuelle.
- ▷ Avec système de navigation : fanion d'arrivée avec système cardinal vers l'arrivée.
- ▷ Inclinaison longitudinale en degrés et en pourcentages.
- ▷ Inclinaison transversale en degrés.
- ▷ Représentation graphique de l'angle de braquage.

## Automatic Differential Brake

### Principe

Le différentiel à blocage électronique régule la force d'entraînement par des interventions de freinage automatiques sur chaque roue.

### Généralités

La fonction correspond à un blocage du différentiel et améliore la motricité, par exemple sur un sol meuble. Le système détecte le patinage d'une roue et freine automatiquement cette dernière.

La force motrice est renvoyée à la roue bénéficiant d'une meilleure adhérence.

Ainsi, en accélération, la force d'entraînement est transmise plus efficacement aux roues.

## Système d'assistance en descente

### Principe

Le contrôle de motricité en descente est un système d'assistance en descente qui régule la vitesse en pente raide, par exemple sur des trajets en dehors des routes goudronnées.

### Généralités

Lorsque le système est activé, le véhicule se déplace à la vitesse réglée par le conducteur sans que celui-ci n'ait à appuyer sur la pédale de frein.

Pendant que le contrôle de motricité en descente régule la vitesse, le système répartit automatiquement la force de freinage entre les différentes roues. Cela améliore la stabilité dynamique et le confort de direction. En cas de besoin, le système d'antiblocage des roues empêche que les roues ne se bloquent.

Le système peut être activé en dessous d'environ 40 km/h.

Il est possible de régler la vitesse entre environ 3 km/h et environ 30 km/h. Dans les descentes, le véhicule, dans le cadre des limites physiques, réduit la vitesse sur la valeur réglée.

### Aperçu

#### Touche dans le véhicule



Système d'assistance en descente

### Activation du contrôle de motricité en descente



Appuyer sur la touche.

Les vitesses comprises entre environ 3 km/h et environ 30 km/h sont reprises en tant que vitesses de consigne.

Radars de stationnement PDC actifs : la fonction de freinage des radars de stationnement PDC est désactivée.

Plus d'informations :

Radars de stationnement PDC actifs, voir page 290.

### Affichage sur le combiné d'instruments



Un symbole et la vitesse souhaitée sélectionnée sont affichés.

- ▷ Affichage en vert : le contrôle de motricité en descente est activé. Le système freine le véhicule.
- ▷ Affichage en gris : le contrôle de motricité en descente est en attente.

### Affichage sur l'affichage tête haute

L'état du système peut aussi être affiché sur l'affichage tête haute.

### Diminution ou augmentation de la vitesse

#### Avec la manette du régulateur de vitesse

La vitesse de consigne peut être modifiée au moyen de la manette du régulateur de vitesse située sur le volant.

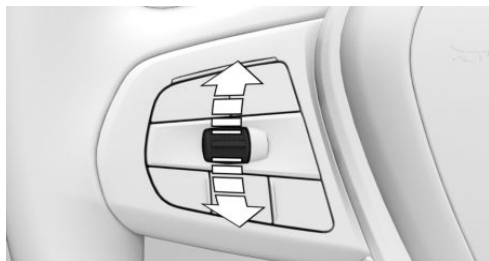

réagit par différents rapports de direction au braquage du volant indépendamment de la vitesse actuelle.

- ▷ Pousser la manette vers le haut : augmenter la vitesse progressivement.
- ▷ Pousser et maintenir la manette vers le haut : la vitesse augmente tant que la manette est maintenue.
- ▷ Pousser la manette vers le bas : réduire la vitesse progressivement.
- ▷ Pousser et maintenir la manette vers le bas : la vitesse diminue tant que la manette est maintenue.

### Avec la pédale de frein

Lorsque le système régule la vitesse, il est possible de réduire la vitesse de consigne en appuyant sur la pédale de frein.

### Désactivation du contrôle de motricité en descente



Appuyer une nouvelle fois sur la touche. Le système est désactivé automatiquement lorsque la vitesse est supérieure à environ 40 km/h.

### Dysfonctionnement

En cas de dysfonctionnement, un message s'affiche sur le combiné d'instruments.

## Direction sport variable

La direction sport variable permet une conduite directe et agile tout en exigeant peu d'efforts de braquage. La direction sport variable

# Systèmes d'aide à la conduite

## Équipement du véhicule

Ce chapitre comprend tous les équipements de série, spécifiques à un pays et en option, proposés pour cette série de modèles. Par conséquent, les fonctions et les équipements décrits ici ne sont pas tous disponibles dans le véhicule, par exemple en raison des équipements optionnels choisis ou de la version de pays. Ceci s'applique également aux fonctions et systèmes de sécurité. L'utilisation des fonctions et systèmes correspondants implique le respect des lois et des règlements en vigueur.

## Indicateur de limitation de vitesse avec interdiction de dépassement

### Indicateur de limitation de vitesse

#### Principe

Speed Limit Info affiche sur le combiné d'instruments et, le cas échéant, l'affichage tête haute, la limitation de vitesse actuelle et, le cas échéant, les panonceaux applicables, par exemple en cas d'humidité.

#### Généralités

La caméra située au niveau du rétroviseur intérieur filme les panneaux de signalisation situés sur le bord de la route, ainsi que les affichages des portiques à signaux.

Les panneaux de signalisation routière avec panneaux supplémentaires, par exemple par temps humide, sont pris en compte et comparés aux données internes du véhicule, par exemple celles du signal de l'essuie-glace. Le panneau de signalisation et les panonceaux correspondants s'affichent sur le com-

biné d'instruments et, le cas échéant, sur l'affichage tête haute ou sont ignorés, selon la situation. Lors de l'analyse de la limitation de vitesse, il est tenu compte de certains panonceaux qui cependant ne s'affichent pas dans le combiné d'instruments.

Avec un système de navigation, le système tient compte des informations enregistrées dans le système de navigation et affiche également les limitations de vitesse pour les trajets dépourvus de panneaux de signalisation.

Vous trouverez des informations sur la version actuelle de la carte sous Mise à jour des cartes au chapitre Système de navigation.

Sans système de navigation, le système est soumis pour des raisons techniques à certaines restrictions. Seuls les panneaux de circulation portant les limites de vitesse sont détectés et affichés. Aucun affichage de limitation de vitesse sur la base par exemple de panneaux d'entrée d'agglomération, de panneaux d'autoroute, etc. Les limitations de vitesse précisées par des caractères textuels supplémentaires sont en principe toujours affichées.

Les limitations de vitesse pour le mode remorque s'affichent si la prise de courant de remorque est occupée ou si le mode remorque a été activé avec iDrive.

Plus d'informations :

Notice d'utilisation concernant le système de navigation, de divertissement et de communication, voir page 6.

Traction d'une remorque, voir page 361.

## Indicateur d'interdiction de dépassement

#### Principe

Les interdictions de dépasser et les fins d'interdiction détectées par la caméra s'affi-

chent sur le combiné d'instruments et, le cas échéant, sur l'affichage tête de haute avec les symboles correspondants.

## Généralités

Le système détecte les interdictions de dépasser et les fins d'interdiction signalées par des panneaux.

Aucun affichage n'est effectué dans les situations suivantes :

- ▷ Dans les pays où les interdictions de dépassement sont principalement signalées par des marquages sur la chaussée.
- ▷ Sur les routes dépourvues de panneaux de signalisation.
- ▷ Aux passages à niveau, en cas de marquages sur la chaussée ou dans tout autre situation indiquant une interdiction de dépassement non signalée.

Les interdictions de dépassement en mode remarque ne sont pas affichées.

Selon l'équipement, un symbole supplémentaire indiquant la distance signale la fin de l'interdiction de dépasser.

## Consigne de sécurité

### AVERTISSEMENT

Le système ne dégage pas le conducteur de sa responsabilité d'évaluer correctement les conditions de circulation. En raison des limites inhérentes au système, celui-ci ne peut pas toujours réagir automatiquement de manière adéquate dans toutes les situations de circulation. Il y a risque d'accident. Adapter le style de conduite aux conditions de circulation. Observer la circulation, se préparer à freiner ou à braquer à tout moment et intervenir activement dans les situations correspondantes.

## Aperçu

### Capteurs

Le système est piloté par l'intermédiaire de la caméra derrière le pare-brise.

Plus d'informations :

Capteurs du véhicule, voir page 43.

## Afficher l'indicateur de limitation de vitesse

### Généralités

Selon l'équipement, Speed Limit Info s'affiche en permanence sur le combiné d'instruments ou via iDrive.

### Activation





1. « CAR »
2. « Réglages »
3. « Aides à la conduite »
4. Si nécessaire, « Conduite »
5. « Assistant d'adaptation de vitesse »
6. « Limitations de vitesse »
7. « Afficher la limite actuelle »

## Affichage

### Généralités



Selon l'équipement du pays, les panneaux et les interdictions de dépasser sont affichés en même temps que Speed Limit Info.

## Indicateur de limitation de vitesse

Symbole	Description
	Limitation de vitesse applicable. Sans système de navigation, le panneau de circulation est grisé après un changement de direction ou un trajet prolongé.
	Aucune donnée disponible pour la limitation de vitesse actuelle.
	L'affichage peut varier en fonction de l'équipement.
	Selon l'équipement, Speed Limit Info est indisponible.

En cas de dépassement de la limitation de vitesse détectée, l'affichage clignote.

## Indicateur d'interdiction de dépassement

Symbole	Description
	Interdiction de dépasser.
	Fin d'interdiction de dépasser.

## Panonceaux supplémentaires

Symboles	Description
	Limitation de vitesse limitée dans le temps.
	Le bridage de la vitesse s'applique uniquement en cas d'humidité.
	Le bridage de la vitesse s'applique uniquement en cas de neige.
	Le bridage de la vitesse s'applique uniquement en cas de brouillard.
	Le bridage de la vitesse s'applique pour la sortie à gauche.
	Le bridage de la vitesse s'applique pour la sortie à droite.
	Le bridage de la vitesse s'applique uniquement si une remorque est utilisée.
	Limitation de vitesse avec panneau de signalisation supplémentaire non détecté.

## Indicateur de limitation de vitesse avec conseils d'anticipation

Selon l'équipement et la version de pays, un symbole supplémentaire indiquant la distance signale la prochaine modification de limitation de vitesse. Les conseils d'anticipation doivent être activés avec l'assistant de limitation de vitesse.

Le cas échéant, des limitations de vitesse temporaires sont également affichées, par exemple sur les chantiers.

Les limitations de vitesse temporaires ne peuvent s'afficher que si les services suivants sont sélectionnés pour le système de navigation dans le menu de protection des données :

- ▷ « Carte à apprentissage progressif »
  - ▷ « Mise à jour de la carte »
- Plus d'informations :
- ▷ Protection des données, voir page 76.
  - ▷ Assistant de limitation de vitesse, voir page 271.

## Réglages

1. « CAR »
2. « Réglages »
3. « Aides à la conduite »
4. Si nécessaire, « Conduite »
5. « Assistant d'adaptation de vitesse »
6. Sélectionner le réglage désiré.

L'avertissement en cas de dépassement d'une limitation de vitesse dépend parfois des réglages de l'assistant de limitation de vitesse.

Plus d'informations :

Assistant de limitation de vitesse, voir page 271.

## Limites du système

### Limites du système des capteurs

Plus d'informations :

- ▷ Caméras, voir page 43.

### Restrictions de fonctionnement

La fonction peut être limitée et, le cas échéant, afficher une information erronée, par exemple dans les situations suivantes :

- ▷ Quand des panneaux de signalisation routière sont partiellement ou entièrement recouverts par des objets, des autocollants ou de la peinture.
- ▷ En cas de talonnage du véhicule qui précède.
- ▷ Si les données du système de navigation sont anciennes, ne sont plus valables ou ne sont plus disponibles.

- ▷ Dans les régions qui ne sont pas connues du système de navigation.
- ▷ En cas de différences par rapport à la navigation, par exemple en raison de modifications du tracé de la route.
- ▷ Avec des panneaux de signalisation électroniques.
- ▷ Lors du dépassement d'autocars ou de poids lourds portant un panneau de limitation de vitesse.
- ▷ Si les panneaux de signalisation routière ne respectent pas les normes.
- ▷ En cas de détection de panneaux de signalisation s'appliquant à une route parallèle.
- ▷ Dans le cas de panneaux et de tracés de route spécifiques au pays.

## Limiteur de vitesse manuel

### Principe



Le système permet de régler une limite de vitesse, par exemple pour ne pas dépasser les limitations de vitesse.

### Généralités

Le système permet de limiter la vitesse à partir d'une valeur de 30 km/h. En dessous de la limite de vitesse enregistrée, le conducteur peut rouler sans restriction.

## Aperçu

### Touches au volant

Touche	Fonction
	Activer/désactiver le système.
	Enregistrer la vitesse actuelle. Assistant de limitation de vitesse : appliquer manuellement la vitesse.
	Touche basculante : Modifier la limite de vitesse.

## Utilisation

### Mise en marche

 Appuyer sur la touche du volant.

La vitesse actuelle est définie comme limite de vitesse.

Lors de l'activation à l'arrêt ou à basse vitesse, la valeur de 30 km/h est réglée comme limite de vitesse.

Le repère dans le compteur de vitesse se positionne sur la vitesse correspondante.

Lors de l'activation de la limite de vitesse, le contrôle dynamique de stabilité est activé, le cas échéant, et le système passe éventuellement en mode COMFORT.

### Arrêt

 Appuyer sur la touche du volant.

Le système est désactivé automatiquement, par exemple dans les situations suivantes :

- ▷ Lors de l'arrêt du moteur.
- ▷ Lors de l'activation du régulateur de vitesse.
- ▷ Lors de l'activation de certains programmes par le biais du commutateur d'expérience de conduite personnalisée.

Les affichages s'éteignent.

### Interruption

Le système est interrompu lorsque la marche arrière est engagée ou lorsque le véhicule décélère en marche arrière au point mort.

### Modification de la limite de vitesse

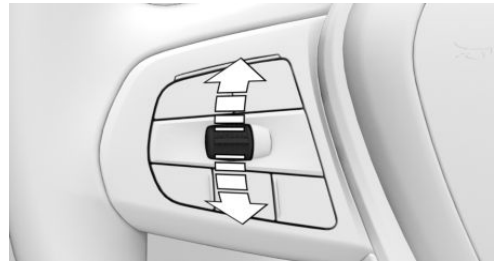

Faire basculer la touche basculante vers le haut ou vers le bas jusqu'à ce que la limite de vitesse souhaitée soit fixée.

- ▷ Chaque action sur la touche basculante jusqu'au point de résistance augmente ou réduit la limite de vitesse de 1 km/h.
- ▷ Chaque pression sur la touche basculante au-delà du point de résistance modifie la limite de vitesse jusqu'à la dizaine de km/h suivante de l'affichage en km/h du compteur de vitesse.

Lorsque la limite de vitesse réglée est atteinte ou dépassée involontairement, par exemple en descente, le système ne freine pas de manière active.

Si, pendant le trajet, le conducteur règle une limite de vitesse inférieure à la vitesse de déplacement, le véhicule décélère par inertie jusqu'à la nouvelle limite.

Il est également possible d'enregistrer la vitesse actuelle en appuyant sur une touche.

**SET** Appuyer sur la touche du volant.

## Dépassement de la limite de vitesse

Si la vitesse de déplacement dépasse la limite de vitesse, le système émet un avertissement.

Il est possible de dépasser volontairement la limite de vitesse.

Pour dépasser volontairement la limite de vitesse réglée, appuyer à fond sur la pédale d'accélérateur.

La vitesse est de nouveau limitée automatiquement dès que le véhicule roule à une vitesse inférieure à la limite réglée.

## Avertissement en cas de dépassement de la limite de vitesse

### Alerte optique



Lors du dépassement de la limite de vitesse : le témoin de contrôle sur le combiné d'instruments clignote tant que le véhicule roule au-dessus de la limite de vitesse fixée.

### Avertissement acoustique

- ▶ Lorsque la limite de vitesse réglée est dépassée de manière involontaire, un signal retentit.
- ▶ Si, pendant la marche, la limite de vitesse est réduite sous la vitesse actuelle du véhicule, le signal sonore retentit passé un certain délai.
- ▶ Si le conducteur dépasse volontairement la limite de vitesse en appuyant à fond sur la pédale d'accélérateur, aucun signal sonore ne retentit.

## Affichages sur le combiné d'instruments

### Affichage sur l'indicateur de vitesse

Selon l'équipement, un repère situé sur l'indicateur de vitesse signale l'état du système.

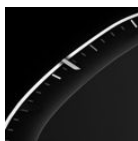

- ▶ Repère vert : le système est actif.
- ▶ Repère gris : le système est interrompu.
- ▶ Aucun repère : le système est désactivé.

### Témoin



- ▶ Le témoin de contrôle s'allume : le système est activé.
- ▶ Le témoin de contrôle clignote : la limite de vitesse réglée a été dépassée.
- ▶ Témoin de contrôle gris : le système est interrompu.

## Régulateur de vitesse

### Principe

Le régulateur de vitesse permet de définir une vitesse de consigne à l'aide des touches du volant. Le système maintient le véhicule à la vitesse de consigne. Pour cela, le système accélère et, le cas échéant, freine automatiquement.

### Généralités

Le système peut être activé à partir de 30 km/h.

Selon le réglage du véhicule, la caractéristique du régulateur de vitesse peut être modifiée dans certains domaines, par exemple l'accélération en mode de conduite ECO PRO est plus faible.

## Consignes de sécurité

### AVERTISSEMENT

Le système ne dégage pas le conducteur de sa responsabilité d'évaluer correctement les conditions de circulation. En raison des limites inhérentes au système, celui-ci ne peut pas toujours réagir automatiquement de manière adéquate dans toutes les situations de circulation. Il y a risque d'accident. Adapter le style de conduite aux conditions de circulation. Observer la circulation, se préparer à freiner ou à braquer à tout moment et intervenir activement dans les situations correspondantes.

### AVERTISSEMENT

L'utilisation du système peut entraîner un risque accru d'accident dans les situations suivantes :

- ▷ Route sinueuse.
- ▷ Circulation dense.
- ▷ Chaussée glissante, brouillard, neige, pluie ou sol meuble.

Il y a un risque d'accident ou de dommages matériels. Utiliser le système uniquement lorsqu'il est possible de rouler à vitesse constante.

### AVERTISSEMENT

La vitesse de consigne peut être involontairement réglée ou appelée de manière incorrecte. Il y a risque d'accident. Adapter la vitesse de consigne aux conditions de circulation. Prêter attention aux conditions de circulation et intervenir activement dans les situations correspondantes.

### AVERTISSEMENT

Le remorquage avec les systèmes Intelligent Safety activés ou le régulateur de vitesse activé peut entraîner des dysfonctionnements de certaines fonctions. Il y a risque d'accident. Avant tout remorquage, désactiver tous les systèmes Intelligent Safety et le régulateur de vitesse.

## Aperçu

### Touches au volant

#### Touche Fonction



Marche/arrêt du régulateur de vitesse.



Poursuivre la régulation de vitesse avec le dernier réglage effectué.



Interrompt la régulation de vitesse.



Enregistrer la vitesse actuelle.  
Assistant de limitation de vitesse :  
appliquer manuellement la vitesse.



Touche basculante :  
Régler la vitesse.

## Activation/désactivation du régulateur de vitesse

### Mise en marche



Selon l'équipement, appuyer sur la touche correspondante du volant.



Les témoins du combiné d'instruments s'allument et le repère de l'indicateur de vitesse se positionne sur la vitesse actuelle.

Le régulateur de vitesse est actif. La vitesse actuelle est maintenue et mémorisée comme vitesse de consigne.

Le cas échéant, le contrôle dynamique de stabilité est activé.

### Arrêt



Selon l'équipement, appuyer sur la touche correspondante du volant.



Les affichages s'éteignent. La vitesse de consigne enregistrée est effacée.

## Interruption de la régulation de vitesse

### Interruption manuelle



Quand le système est activé, appuyer sur la touche.

### Interruption automatique

Le système est interrompu automatiquement, par exemple dans les cas suivants :

- ▶ En cas de freinage manuel.
- ▶ Boîte Steptronic : le levier sélecteur quitte la position D.
- ▶ Lorsque le contrôle dynamique de traction est activé ou que le contrôle dynamique de stabilité est désactivé.
- ▶ Lorsque le contrôle dynamique de stabilité intervient.

## Régler la vitesse

### Maintenir la vitesse et la mémoriser



Lorsque le système est interrompu, appuyer une fois sur la touche basculante vers le haut ou vers le bas.

Quand le système est activé, la vitesse actuelle est maintenue et enregistrée comme vitesse de consigne.

La vitesse mémorisée s'affiche sur l'indicateur de vitesse.

Le cas échéant, le contrôle dynamique de stabilité est activé.

La vitesse peut également être enregistrée par pression de touches.



Appuyer sur la touche.

### Modification de la vitesse



Lever ou abaisser la touche basculante de façon répétée jusqu'à ce que la vitesse de consigne soit réglée.

Lorsque le système est activé, la vitesse affichée est enregistrée et atteinte si la voie est dégagée.

- ▷ Chaque action sur la touche basculante jusqu'au point de résistance augmente ou réduit la vitesse de consigne de 1 km/h.
- ▷ Chaque pression sur la touche basculante au-delà du point de résistance modifie la vitesse de consigne jusqu'à la dizaine de km/h suivante de l'affichage en km/h de l'indicateur de vitesse.

La vitesse maximale réglable est fonction du véhicule.

- ▷ Appuyez sur la touche basculante jusqu'au point de résistance et maintenez-le : le véhicule accélère ou décélère sans actionnement de la pédale d'accélérateur.

Après le relâchement de la touche basculante, la vitesse atteinte est maintenue. Un actionnement au-delà du point de résistance fait accélérer le véhicule plus fortement.

## Poursuite de la régulation de vitesse

Il est possible de poursuivre une régulation de vitesse interrompue en appliquant la vitesse enregistrée.

Avant de rétablir la vitesse enregistrée, s'assurer que la différence par rapport à la vitesse actuelle n'est pas trop importante. Sinon, cela pourrait entraîner un freinage ou une accélération involontaire.

**RESUME** Quand le système est interrompu, appuyer sur la touche.

La régulation de vitesse est poursuivie avec les valeurs mémorisées.

Dans les cas suivants, la valeur enregistrée de la vitesse est effacée et ne peut plus être rappelée :

- ▷ Quand vous coupez le système.
- ▷ Lors de la désactivation de l'état de marche.

## Affichages sur le combiné d'instruments

### Affichage sur l'indicateur de vitesse

Selon l'équipement, un repère situé sur l'indicateur de vitesse signale l'état du système.

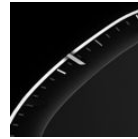

- ▷ Repère vert : le système est activé, le repère indique la vitesse de consigne.
- ▷ Repère gris : le système est interrompu, le repère indique la vitesse enregistrée.
- ▷ Aucun repère : le système est désactivé.

### Témoin



- ▷ Témoin de contrôle vert : le système est activé.
- ▷ Témoin de contrôle gris : le système est interrompu.
- ▷ Aucun témoin de contrôle : le système est désactivé.

## Affichages sur l'affichage tête haute

Quelques informations du système peuvent également être affichées sur l'affichage tête haute.



Le symbole est affiché lorsque la vitesse de consigne définie est atteinte.

## Limites du système

La vitesse de consigne est également maintenue en descente. La vitesse de consigne peut ne pas être atteinte en montée, si la puissance d'entraînement n'est pas suffisante.

En mode de conduite ECO PRO, il se peut que la vitesse de consigne définie ne soit pas atteinte ou soit dépassée, par exemple dans les descentes ou les montées.

## Régulateur de vitesse actif avec fonction Stop & Go

### Principe

Avec le régulateur de vitesse actif, les touches du volant permettent de régler une vitesse de consigne et une distance par rapport au véhicule qui précède.

### Généralités

Lorsque la route est libre, le système maintient constante la vitesse de consigne. Le véhicule accélère ou freine automatiquement.

Si un autre véhicule vous précède, le système adapte votre vitesse afin de conserver la distance réglée par rapport au véhicule qui précède. L'adaptation de la vitesse s'effectue dans les limites des possibilités offertes.

La distance peut être réglée avec plusieurs paliers et, pour des raisons de sécurité, dépend de la vitesse.

Si le véhicule qui précède freine jusqu'à l'arrêt et repart presque tout de suite après, le système peut le comprendre dans ce cadre précis.

Selon le réglage du véhicule, la caractéristique du régulateur de vitesse peut être modifiée dans certains domaines, par exemple l'accélération en mode de conduite ECO PRO est plus faible.

### Consignes de sécurité

#### AVERTISSEMENT

Le système ne dégage pas le conducteur de sa responsabilité d'évaluer correctement les conditions de circulation. En raison des limites inhérentes au système, celui-ci ne peut pas toujours réagir automatiquement de manière adéquate dans toutes les situations de circulation. Il y a risque d'accident. Adapter le style de conduite aux conditions de circulation. Observer la circulation, se préparer à

freiner ou à braquer à tout moment et intervenir activement dans les situations correspondantes.

#### AVERTISSEMENT

Un véhicule non immobilisé peut se mettre en mouvement et commencer à rouler. Il y a risque d'accident. Sécurisez le véhicule de manière à l'empêcher de rouler avant de le quitter.

Pour être certain d'immobiliser correctement le véhicule, respecter ce qui suit :

- ▷ Serrer le frein de stationnement.
- ▷ En montée ou en descente, tourner les roues avant en direction de la bordure du trottoir.
- ▷ En montée ou en descente, immobiliser en plus le véhicule avec une cale, par exemple.

#### AVERTISSEMENT

La vitesse de consigne peut être involontairement réglée ou appelée de manière incorrecte. Il y a risque d'accident. Adapter la vitesse de consigne aux conditions de circulation. Prêter attention aux conditions de circulation et intervenir activement dans les situations correspondantes.

#### AVERTISSEMENT

Risque d'accident en raison de différences trop importantes de vitesse par rapport à d'autres véhicules, par exemple dans les situations suivantes :

- ▷ En cas d'approche rapide d'un autre véhicule plus lent.
- ▷ Quand un véhicule surgit soudainement sur votre voie de circulation.
- ▷ En cas d'approche rapide d'autres véhicules immobilisés.

Il y a risque de blessures ou danger de mort. Prêter attention aux conditions de circulation et intervenir activement dans les situations correspondantes.

### **AVERTISSEMENT**

Le remorquage avec les systèmes Intelligent Safety activés ou le régulateur de vitesse activé peut entraîner des dysfonctionnements de certaines fonctions. Il y a risque d'accident. Avant tout remorquage, désactiver tous les systèmes Intelligent Safety et le régulateur de vitesse.

## Aperçu

### Touches au volant

#### Touche Fonction



Avec assistant directionnel et de contrôle de la trajectoire :  
Marche/arrêt du régulateur de vitesse.



Avec assistant directionnel et de contrôle de la trajectoire :  
Sélectionner la fonction.



Sans assistant directionnel et de contrôle de la trajectoire :  
Marche/arrêt du régulateur de vitesse.



Enregistrer la vitesse actuelle.  
Assistant de limitation de vitesse :  
appliquer manuellement la vitesse.



Avec assistant directionnel et de contrôle de la trajectoire :  
Interrompre la régulation de vitesse.  
Poursuivre la régulation de vitesse avec le dernier réglage effectué.

#### Touche Fonction



Sans assistant directionnel et de contrôle de la trajectoire :  
Poursuivre la régulation de vitesse avec le dernier réglage effectué.



Sans assistant directionnel et de contrôle de la trajectoire :  
Interrompt la régulation de vitesse.



Augmenter la distance.  
Activer/désactiver le régulateur de distance.



Diminution de la distance.  
Activer/désactiver le régulateur de distance.



Touche basculante :  
Régler la vitesse.

## Capteurs

Le système se commande à l'aide des capteurs suivants :

- ▷ Caméras derrière le pare-brise.
- ▷ Capteur radar avant.

Plus d'informations :

Capteurs du véhicule, voir page 43.

## Plage de fonctionnement

La plage de fonctionnement optimale comprend les routes bien aménagées.

La vitesse minimale réglable est de 30 km/h.

La vitesse maximale réglable est limitée et dépend, par exemple, du véhicule et de son équipement.

Après le passage au régulateur de vitesse sans régulateur de distance, il est également possible de sélectionner des vitesses souhaitées plus élevées.

Le système peut aussi être activé à l'arrêt.

## Activation/désactivation et interruption du mode régulateur de vitesse

### Avec assistant de braquage et guidage sur voie : Assisted Driving Mode

#### Généralités



La touche permet d'activer et de désactiver la fonction réglée.



La touche permet de régler la fonction utilisée en priorité.

#### Régler la fonction



Quand le système est actif, appuyer sur la touche jusqu'à ce que la fonction souhaitée soit sélectionnée dans la barre d'outils. La barre des fonctions du mode Assisted Driving s'affiche en bas sur le combiné d'instruments.

#### Symbole Fonction



Régulateur de vitesse avec régulateur de distance.





Selon l'équipement, régulateur de vitesse avec régulateur de distance et assistant de braquage et guidage sur voie.



La fonction sélectionnée s'affiche en vert.

#### Mise en marche

Avec assistant directionnel et de contrôle de la trajectoire :

1.  Appuyer sur la touche du volant.
2.  Le cas échéant, régler le régulateur de vitesse.

Sans assistant directionnel et de contrôle de la trajectoire :



Appuyer sur la touche du volant.

Les témoins du combiné d'instruments s'allument et le repère de l'indicateur de vitesse se positionne sur la vitesse actuelle.

Le régulateur de vitesse est actif. La vitesse actuelle est maintenue et mémorisée comme vitesse de consigne.

Le cas échéant, le contrôle dynamique de stabilité est activé.

#### Arrêt

Pour la désactivation à l'arrêt, appuyer en même temps sur le frein.

Appuyer sur la touche du volant :



Avec assistant directionnel et de contrôle de la trajectoire.



Sans assistant directionnel et de contrôle de la trajectoire.

Les affichages s'éteignent. La vitesse de consigne enregistrée est effacée.

#### Interruption manuelle

Quand le système est activé, appuyer sur la touche du volant.



Avec assistant directionnel et de contrôle de la trajectoire.



Sans assistant directionnel et de contrôle de la trajectoire.

Pour l'interruption à l'arrêt, appuyer en même temps sur le frein.

#### Interruption automatique

Le système se met automatiquement en pause dans les cas suivants :

- ▶ Le conducteur freine.
- ▶ Si le levier sélecteur quitte la position D.

- ▶ Lorsque le contrôle dynamique de traction est activé ou que le contrôle dynamique de stabilité est désactivé.
- ▶ Lorsque le contrôle dynamique de stabilité intervient.
- ▶ À l'arrêt du véhicule, lorsque vous débouclez la ceinture de sécurité et que vous ouvrez la porte du conducteur.
- ▶ Le système ne détecte aucun objet pendant une période prolongée, par exemple sur les trajets peu fréquentés sans délimitation de la chaussée.
- ▶ La zone de détection du radar est perturbée, par exemple en cas d'engorgement ou de fortes précipitations.
- ▶ Après une longue période d'immobilisation, quand le véhicule a été freiné jusqu'à l'immobilisation par le système.

## Régler la vitesse

### Maintenir la vitesse et la mémoriser

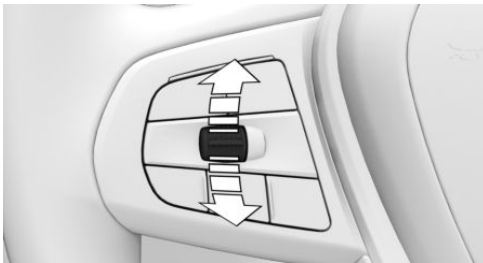

Lorsque le système est interrompu, appuyer une fois sur la touche basculante vers le haut ou vers le bas. Le système est activé.

La vitesse actuelle est maintenue et mémorisée en tant que vitesse de consigne.

La vitesse mémorisée s'affiche sur l'indicateur de vitesse.

Le cas échéant, le contrôle dynamique de stabilité est activé.

La vitesse peut également être enregistrée par pression de touches.



Appuyer sur la touche.

### Modification de la vitesse

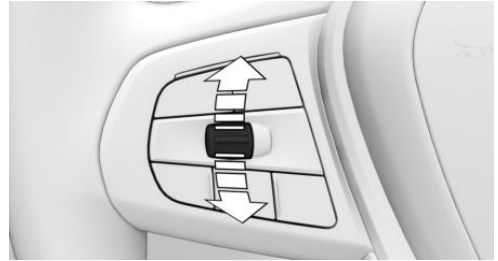

Lever ou abaisser la touche basculante de façon répétée jusqu'à ce que la vitesse de consigne soit réglée.

Lorsque le système est activé, la vitesse affichée est enregistrée et atteinte si la voie est dégagée.

- ▶ Chaque action sur la touche basculante jusqu'au point de résistance augmente ou réduit la vitesse de consigne de 1 km/h.
- ▶ Chaque pression sur la touche basculante au-delà du point de résistance modifie la vitesse de consigne jusqu'à la dizaine de km/h suivante de l'affichage en km/h de l'indicateur de vitesse.

Pour répéter l'action, maintenir la touche basculante sur une position.

### Réglage de la distance

### Consigne de sécurité

#### **AVERTISSEMENT**

Le système ne dégage pas le conducteur de sa propre responsabilité. Les limites inhérentes au système peuvent entraîner un freinage retardé. Il y a un risque d'accident ou de dommages matériels. Observer attentivement en permanence les conditions de circulation. Adapter les distances aux conditions de circulation et de météo et respecter la dis-

tance de sécurité prescrite en freinant le cas échéant.

## Diminution de la distance



Appuyer sur la touche de façon répétée jusqu'à ce que la distance désirée soit réglée.

La distance sélectionnée s'affiche sur le combiné d'instruments.

## Augmentation de la distance



Appuyer sur la touche de façon répétée jusqu'à ce que la distance désirée soit réglée.

La distance sélectionnée s'affiche sur le combiné d'instruments.

## Adaptation automatique de la distance

Selon l'équipement et la version de pays : le système peut être réglé de telle sorte que la distance avec le véhicule qui précède s'adapte automatiquement aux conditions de circulation ou aux conditions ambiantes, par exemple en cas de mauvaise visibilité.

1. « CAR »
2. « Réglages »
3. « Aides à la conduite »
4. Si nécessaire, « Conduite »
5. « Assistant d'adaptation de vitesse »
6. « Adapter distance selon situation »

## Poursuite de la régulation de vitesse

Il est possible de poursuivre une régulation de vitesse interrompue en appliquant la vitesse enregistrée.

Avant de rétablir la vitesse enregistrée, s'assurer que la différence par rapport à la vitesse actuelle n'est pas trop importante. Sinon, cela pourrait entraîner un freinage ou une accélération involontaire.

Quand le système est interrompu, appuyer sur la touche du volant.



Avec assistant directionnel et de contrôle de la trajectoire.



Sans assistant directionnel et de contrôle de la trajectoire.

La régulation de vitesse est poursuivie avec les valeurs mémorisées.

Dans les cas suivants, la valeur enregistrée de la vitesse est effacée et ne peut plus être rappelée :

- ▷ Quand vous coupez le système.
- ▷ Lors de la désactivation de l'état de marche.

## Passage entre les modes régulateur de vitesse avec et sans régulateur de distance

### Consigne de sécurité





#### AVERTISSEMENT

Le système ne réagit pas en fonction des véhicules qui précèdent, mais maintient seulement la vitesse mémorisée. Il y a un risque d'accident ou de dommages matériels. Adapter la vitesse de consigne aux conditions de circulation et freiner le cas échéant.

## Changer le mode du régulateur de vitesse

Activer et désactiver le régulateur de vitesse sans régulation de la distance :

- ▷  Maintenir la touche enfoncée.
- ▷  Maintenir la touche enfoncée.

Avec assistant directionnel et de contrôle de la trajectoire : activer le régulateur de distance :



Appuyer sur la touche.

Sans assistant directionnel et de contrôle de la trajectoire : activer le régulateur de distance :

▶  Appuyer sur la touche.

▶  Appuyer sur la touche.

Un message Check-Control est affiché après le passage.

## Affichages sur le combiné d'instruments

### Généralités

Les affichages du combiné d'instruments peuvent varier en fonction de l'équipement.

### Affichage sur l'indicateur de vitesse

Selon l'équipement, un repère situé sur l'indicateur de vitesse signale l'état du système.

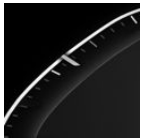

- ▶ Repère vert : le système est activé, le repère indique la vitesse de consigne.
- ▶ Repère gris : le système est interrompu, le repère indique la vitesse enregistrée.

▶ Aucun repère : le système est désactivé.

### Distance par rapport au véhicule précédent

La distance sélectionnée par rapport au véhicule qui précède s'affiche.

### Symbole Description

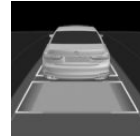

Distance 1.

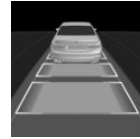

Distance 2.

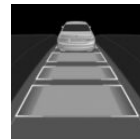

Distance 3.

Elle correspond en mètres environ à la moitié de la valeur de l'affichage en km/h. Est réglé après la mise en marche du système.



Distance 4.

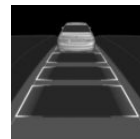

Aucun affichage du régulateur de distance étant donné que la pédale d'accélérateur est actionnée.

### Véhicule détecté

### Symbole Description

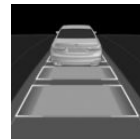





Symbole vert :  
Véhicule qui précède détecté.





Si la distance par rapport au véhicule détecté augmente, le symbole de véhicule disparaît de l'affichage de la distance.

Le cas échéant, démarrer par soi-même, par exemple en actionnant la pédale d'accélérateur ou la touche basculante à retour.

## Témoins et voyants

Symbole	Description
	Le symbole du véhicule est blanc : Aucun affichage du régulateur de distance étant donné que la pédale d'accélérateur est actionnée.
	Symbole vert : Véhicule qui précède détecté. Le symbole du véhicule s'éteint si aucun véhicule qui précède n'est détecté. Le symbole du véhicule clignote en vert : Le véhicule qui précède est parti.
	Symbole gris : La fonction du système est interrompue.
	Le symbole clignote en gris : Les conditions nécessaires au fonctionnement du système ne sont plus remplies. Le système a été désactivé, mais freine jusqu'à votre intervention active par pression sur la pédale de frein ou la pédale d'accélérateur.
	Le symbole du véhicule clignote en rouge et un signal retentit : Freiner et, si nécessaire, éviter l'obstacle.

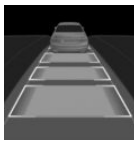
## Autres affichages

Symbole	Description
	Témoin de contrôle vert : le système est activé. Aucun témoin de contrôle : le système est désactivé.
	Le symbole de véhicule clignote : Les conditions nécessaires au fonctionnement du système ne sont plus remplies. Le système a été désactivé, mais freine jusqu'à votre intervention active par pression sur la pédale de frein ou la pédale d'accélérateur.
	Le symbole de véhicule et les barres de distance clignotent en rouge et un signal sonore retentit : Freiner et, si nécessaire, éviter l'obstacle.
	La fonction du système est interrompue.

## Assisted Driving View

Selon l'équipement ou la version de pays, les informations sur le système s'affichent dans l'Assisted Driving View dans la zone d'affichage centrale du combiné d'instruments.

Plus d'informations :

Assisted Driving View, voir page 173.

## Affichages sur l'affichage tête haute

### Vitesse de consigne

Quelques informations du système peuvent également être affichées sur l'affichage tête haute.



Le symbole est affiché lorsque la vitesse de consigne définie est atteinte.

### Informations de distance



Le symbole s'affiche quand la distance par rapport au véhicule qui précède est trop faible.

L'information de distance est active dans les situations suivantes :

- ▷ Régulateur de vitesse actif désactivé.
- ▷ Affichage sur l'affichage tête haute sélectionné.  
Affichage tête haute, voir page 193.
- ▷ Distance trop faible.
- ▷ Vitesse supérieure à environ 70 km/h.

### Éviter de dépasser

La fonction aide à éviter de dépasser involontairement sur l'autoroute.

Selon l'équipement et la version de pays, le système peut être réglé de telle sorte qu'il soit possible d'éviter de dépasser sur une voie sur laquelle les véhicules circulent plus lentement.

Le réglage est valable pour une vitesse supérieure à 80 km/h.

Si la vitesse réglée est nettement supérieure à la vitesse des véhicules sur la voie d'à côté, il se peut que le véhicule passe ou dépasse même si la fonction est activée.

À une vitesse inférieure à 80 km/h, sur l'autoroute, les véhicules sont dépassés uniquement avec une vitesse différentielle adaptée.

Le conducteur peut dépasser ou accélérer à tout moment en appuyant sur la pédale d'accélérateur.

Activation/désactivation de la fonction :

1. « CAR »
2. « Réglages »
3. « Aides à la conduite »
4. Si nécessaire, « Conduite »
5. « Assistant d'adaptation de vitesse »
6. ▷ « Éviter dépass. par gauche »  
▷ « Éviter dépass. par droite »

## Limites du système

### Limites du système des capteurs

Plus d'informations :

- ▷ Caméras, voir page 43.
- ▷ Capteurs radars, voir page 44.

### Zone de détection

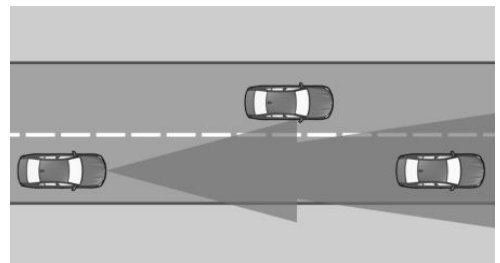

La capacité de détection du système et la capacité de freinage automatique du véhicule sont limitées.

Par exemple, les deux-roues peuvent ne pas être détectés.

### Décélération

Le système ne ralentit pas dans les situations suivantes :

- ▷ En cas de piétons ou d'usagers de la route d'une lenteur similaire.
- ▷ Selon l'équipement et la disponibilité dans le pays, à un feu rouge.
- ▷ Pour la circulation transversale.
- ▷ En cas d'usagers roulant en sens inverse.

### Véhicules qui se rabattent

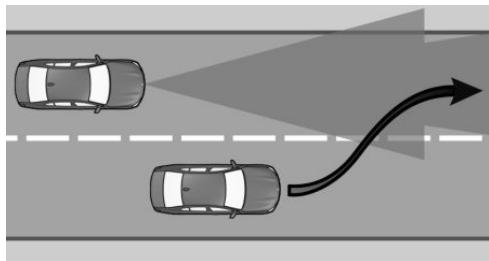

Si un véhicule se rabat brusquement et se place sur la même voie devant votre véhicule, le système peut ne pas pouvoir rétablir de lui-même la distance de sécurité sélectionnée. Parfois, il se peut que la distance sélectionnée ne soit pas restaurée même en cas de différences de vitesse importante par rapport aux véhicules qui précèdent, par exemple à l'approche rapide d'un camion. Lorsqu'il a bien reconnu un véhicule devant lui, le système demande au conducteur d'intervenir en freinant ou en exécutant une manœuvre d'évitement.

### Virage

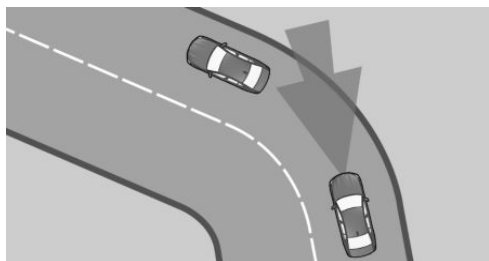

Si la vitesse de consigne est trop élevée pour un virage, elle est légèrement réduite dans le virage. Comme les virages ne peuvent être an-

tipés, entrer dans un virage à vitesse modérée.

Le système possède une zone de détection limitée. Dans les virages serrés, il peut arriver qu'un véhicule qui précède ne soit pas détecté ou seulement tardivement.

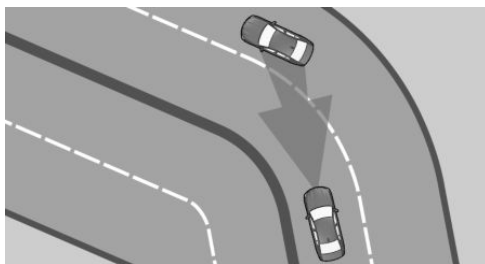

En s'approchant d'un virage, compte tenu de la courbe, le système peut brièvement réagir en fonction de véhicules roulant sur la voie parallèle voisine. Un éventuel ralentissement commandé par le système peut être compensé en accélérant brièvement. Dès que vous relâchez la pédale d'accélérateur, le système est réactivé et reprend la régulation de vitesse automatique.

### Démarrage

Le véhicule ne peut pas démarrer automatiquement dans les situations suivantes, par exemple :

- ▷ Sur des montées raides.
- ▷ Devant les relèvements de la chaussée.
- ▷ Avec une remorque lourde.

Dans ces cas, actionner la pédale d'accélérateur.

### Intempéries

Les limitations suivantes peuvent survenir en cas de conditions météorologiques ou d'éclairage défavorables :

- ▷ Détection aléatoire de véhicules.
- ▷ Brèves interruptions pour des véhicules déjà reconnus.

Conduire avec attention et réagir soi-même aux conditions actuelles de circulation. Le cas échéant, intervenir de manière proactive, par exemple par freinage, changement de direction ou évitement.

### Puissance d'entraînement

La vitesse de consigne est également maintenue en descente. La vitesse de consigne peut ne pas être atteinte en montée, si la puissance d'entraînement n'est pas suffisante.

En mode de conduite ECO PRO, il se peut que la vitesse de consigne définie ne soit pas atteinte ou soit dépassée, par exemple dans les descentes ou les montées.

## Assistant de limitation de vitesse

### Principe

L'assistant de limitation de vitesse aide à respecter les limitations de vitesse. Il est possible d'appliquer une vitesse proposée.

### Généralités

Si les systèmes installés dans le véhicule tels que l'indicateur de limitation de vitesse, détectent une modification de la limitation de vitesse, il est possible d'appliquer cette nouvelle valeur de vitesse aux systèmes suivants :

- ▷ Limiteur de vitesse manuel.
- ▷ Régulateur de vitesse.
- ▷ Régulateur de vitesse actif avec fonctionnement Stop&Go

La vitesse est proposée pour être utilisée en tant que nouvelle vitesse de consigne. Le système correspondant doit être actif pour appliquer la vitesse.

Selon l'équipement, le système cible et la version de pays, la valeur peut être appliquée automatiquement.

Reconnaissance des feux de circulation : l'assistant de limitation de vitesse règle la vitesse lorsque le véhicule s'approche d'un feu rouge.

## Consignes de sécurité

### AVERTISSEMENT

Le système ne dégage pas le conducteur de sa responsabilité d'évaluer correctement les conditions de circulation. En raison des limites inhérentes au système, celui-ci ne peut pas toujours réagir automatiquement de manière adéquate dans toutes les situations de circulation. Il y a risque d'accident. Adapter le style de conduite aux conditions de circulation. Observer la circulation, se préparer à freiner ou à braquer à tout moment et intervenir activement dans les situations correspondantes.

### AVERTISSEMENT

La vitesse de consigne peut être involontairement réglée ou appelée de manière incorrecte. Il y a risque d'accident. Adapter la vitesse de consigne aux conditions de circulation et intervenir activement dans les situations correspondantes.

## Aperçu

### Touches au volant

#### Touche Fonction

SET

Appliquer manuellement la vitesse proposée.

Reconnaissance des feux de circulation : appliquer manuellement les feux de circulation reconnus.



Touche basculante :

Régler la vitesse, voir Régulateur de vitesse.

### Activation/désactivation de l'assistant de limitation de vitesse

1. « CAR »
2. « Réglages »
3. « Aides à la conduite »
4. Si nécessaire, « Conduite »
5. « Assistant d'adaptation de vitesse »
6. « Limitations de vitesse »
7. Sélectionner le réglage désiré :
  - ▷ « Appliquer automatiquement » : selon l'équipement : les limitations de vitesse détectées sont automatiquement appliquées.  
Reconnaissance des feux de circulation : les feux de circulation reconnus sont automatiquement appliqués dans la mesure du possible.
  - ▷ « Appliquer manuellement » : les limitations de vitesse détectées peuvent être appliquées manuellement.  
Reconnaissance des feux de circulation : les feux de circulation reconnus peuvent être appliqués manuellement.
  - ▷ « Afficher conseils d'anticipation » : selon la version de pays : les limitations de vitesse actuelles et à venir s'affichent

sur le combiné d'instruments sans être appliquées.

- ▷ « Afficher la limite actuelle » : les limitations de vitesse actuelles s'affichent sur le combiné d'instruments sans être appliquées.
- ▷ « Désactivé » : selon la version de pays, l'indicateur de limitation de vitesse et l'assistant de limitation de vitesse sont désactivés.

Le cas échéant, d'autres fonctions confort prédictive sont désactivées, par exemple l'assistant d'anticipation.

### Affichages sur le combiné d'instruments

Un message s'affiche sur le combiné d'instruments lorsque le système et un système d'aide à la conduite sont activés.

Symbole	Fonction
---------	----------

<b>ASSIST</b>	<p>Selon l'équipement, le témoin de contrôle s'allume en vert en même temps que le symbole de régulation de vitesse :</p> <p>L'assistant de limitation de vitesse est actif et les limitations de vitesse détectées peuvent être appliquées manuellement pour le système affiché.</p>
---------------	---------------------------------------------------------------------------------------------------------------------------------------------------------------------------------------------------------------------------------------------------------------------------------------



<b>SET</b>	<p>Le témoin de contrôle s'allume en vert : la limitation de vitesse identifiée peut être appliquée avec la touche SET.</p> <p>Reconnaissance des feux de circulation : le feu de circulation reconnu peut être appliqué avec la touche SET.</p> <p>Après la reprise, une coche verte s'affiche.</p>
------------	------------------------------------------------------------------------------------------------------------------------------------------------------------------------------------------------------------------------------------------------------------------------------------------------------

## Reprise automatique

Selon l'équipement, en mode automatique, une limitation de vitesse détectée est appliquée automatiquement pour le régulateur de vitesse actif avec fonction Stop&Go ou le limiteur de vitesse manuel.

<b>SET</b>	<p>Après une application automatique, appuyer sur la touche pour revenir à la dernière valeur définie de la vitesse de consigne.</p>
------------	--------------------------------------------------------------------------------------------------------------------------------------

Reconnaissance des feux de circulation : les feux de circulation reconnus sont automatiquement appliqués dans la mesure du possible.

## Reprise manuelle

Une limitation de vitesse détectée peut être appliquée manuellement pour le système d'aide à la conduite actif.

Reconnaissance des feux de circulation : les feux de circulation reconnus peuvent être appliqués manuellement.

<b>SET</b>	<p>Lorsque le symbole SET s'allume, appuyer sur la touche.</p>
------------	----------------------------------------------------------------

## Adaptation de la vitesse

### Principe

Il est possible d'indiquer si la limitation de vitesse doit être reprise telle quelle ou bien avec une tolérance.

### Généralités

Il est possible de régler une adaptation de vitesse pour toutes les limitations de vitesse et une adaptation de vitesse supplémentaire pour les limitations de vitesse jusqu'à 60 km/h. L'adaptation de vitesse supplémentaire pour les limitations de vitesse jusqu'à 60 km/h peut être activée ou désactivée.

### Régler l'adaptation à la vitesse

1. « CAR »
2. « Réglages »
3. « Aides à la conduite »
4. Si nécessaire, « Conduite »
5. « Assistant d'adaptation de vitesse »
6. Procéder au réglage désiré :
  - ▷ « Adapter les limitations de vitesse » : régler la tolérance pour l'adaptation de



la vitesse qui s'applique à toutes les vitesses.

- ▷ « 2e adaptation jusqu'à » : activer ou désactiver l'adaptation de la vitesse supplémentaire.
- ▷ « Adapter les limitations de vitesse » : si l'adaptation de vitesse supplémentaire est activée, régler la tolérance des limitations de vitesse jusqu'à 60 km/h.

## S'adapter au trajet

### Principe

Selon la version de pays, le système peut être réglé de telle sorte que le véhicule adapte automatiquement sa vitesse à l'itinéraire.

Par exemple, la vitesse est éventuellement réduite dans les situations suivantes :

- ▷ Avant de tourner.
- ▷ Avant un rond-point.
- ▷ Avant un virage.

### Ajustement

1. « CAR »
2. « Réglages »
3. « Aides à la conduite »
4. Si nécessaire, « Conduite »
5. « Assistant d'adaptation de vitesse »
6. « Adapter au parcours » ou « Adapter automatiquement la vitesse au parcours »

## Reconnaissance des feux de circulation

### Principe

L'assistant de limitation de vitesse règle la vitesse lorsque le véhicule s'approche d'un feu rouge.

## Généralités

La caméra utilisée pour la détection de feux rouges est celle qui se trouve au niveau du rétroviseur intérieur.

Le cas échéant, le système utilise également la Driver Attention Camera et les informations mémorisées dans le système de navigation.

Les feux rouges détectés s'affichent sur le combiné d'instruments et, selon le réglage de l'assistant de limitation de vitesse, il est possible d'en tenir compte manuellement ou, le cas échéant, automatiquement pendant la conduite.

## Aperçu

### Capteurs

Le système est piloté par l'intermédiaire de la caméra derrière le pare-brise.

Plus d'informations :

Capteurs du véhicule, voir page 43.

## Conditions de fonctionnement

- ▷ Le régulateur de vitesse actif avec fonctionnement Stop&Go est activé.
- ▷ Vitesse jusqu'à environ 80 km/h.
- ▷ Cette fonction doit être disponible dans le pays dans lequel le véhicule roule.

## Activation et désactivation



1. « CAR »
2. « Réglages »
3. « Aides à la conduite »
4. « Conduite »
5. « Assistant d'adaptation de vitesse »
6. « Tenir compte des feux circ. »

## Autres réglages

1. « CAR »
2. « Réglages »
3. « Aides à la conduite »

4. « Conduite »
5. « Reconnaiss. feux de circulation »
6. Sélectionner les réglages souhaités :
  - ▷ « Afficher les phases des feux » : si le véhicule est arrêté à un feu, la phase détectée du feu de circulation peut être affichée sur le combiné d'instruments.
  - ▷ « Rappel de démarrage » : si le rappel de démarrage est activé, un signal visuel et, le cas échéant, sonore est émis dès qu'il est possible de repartir lorsque le feu est repassé au vert.

## Affichages sur le combiné d'instruments

Symbole	Signification
	Feu rouge détecté. Dès qu'une coche verte s'affiche après la reprise, le véhicule freine jusqu'à l'arrêt.
	Feu vert détecté
	Témoin gris : le système est interrompu. Si le feu gris s'affiche avec une croix rouge, il ne peut pas être proposé pour être repris.

## Limites du système

L'assistant de limitation de vitesse repose sur l'indicateur de limitation de vitesse.

Tenir compte des limites de l'indicateur de limitation de vitesse.

Selon la version de pays, les limitations de vitesse à venir peuvent ne pas être ou n'être qu'en partie applicables, par exemple avec les informations de vitesse issues du système de navigation.

Régulateur de vitesse sans régulation de la distance : selon le système, les limitations de vitesse ne sont pas automatiquement prises en compte.

Les limitation de vitesse à venir peuvent être prises en compte uniquement pour le régulateur de vitesse actif.

Selon la version de pays, le système ne réagit pas ou seulement de manière limitée à l'itinéraire si la position du véhicule n'est pas clairement identifiée par le système de navigation.

La reconnaissance des feux de circulation peut être limitée, par exemple dans les situations suivantes :

- ▷ Les feux de circulation sont masqués, par exemple par d'autres véhicules.
- ▷ Au niveau d'une intersection à plusieurs voies comprenant plusieurs feux de circulation.

Plus d'informations :

- ▷ Limites du système Speed Limit Information, voir page 256.
- ▷ Limites du système des capteurs, voir page 43.

## Assistant directionnel et de contrôle de la trajectoire

### Principe

L'Assistant directionnel et de contrôle de la trajectoire aide à maintenir le véhicule dans la voie de circulation. Pour cela, le système exécute des mouvements du volant, par exemple dans les virages.

### Généralités

Selon la vitesse, le système s'oriente en fonction des délimitations de voie ou en fonction des véhicules qui précèdent.

Les capteurs au volant reconnaissent si le conducteur touche le volant.

## Consigne de sécurité

### AVERTISSEMENT

Le système ne dégage pas le conducteur de sa responsabilité d'évaluer correctement les conditions de circulation. En raison des limites inhérentes au système, celui-ci ne peut pas toujours réagir automatiquement de manière adéquate dans toutes les situations de circulation. Il y a risque d'accident. Adapter le style de conduite aux conditions de circulation. Observer la circulation, se préparer à freiner ou à braquer à tout moment et intervenir activement dans les situations correspondantes.

## Aperçu

### Touches au volant

Touche	Fonction
	Marche/arrêt assistant directionnel et de contrôle de la trajectoire avec pilote semi-automatique en embouteillage.
	Régler la fonction.



Marche/arrêt assistant directionnel et de contrôle de la trajectoire avec pilote semi-automatique en embouteillage.



Régler la fonction.

## Capteurs

Le système se commande à l'aide des capteurs suivants :

- ▷ Caméras derrière le pare-brise.
- ▷ Capteur radar avant.
- ▷ Capteurs radars latéraux, avant.
- ▷ Capteurs radars latéraux, arrière.

Plus d'informations :

Capteurs du véhicule, voir page 43.

## Conditions de fonctionnement

- ▷ Vitesse inférieure à 210 km/h.
- ▷ Largeur de voie suffisante.
- ▷ Au-delà de 70 km/h : les délimitations de voie des deux côtés sont détectées.
- ▷ En dessous de 70 km/h : les délimitations de voie des deux côtés ou un véhicule qui précède sont détectés.
- ▷ Les deux mains sur la couronne du volant.
- ▷ Rayon du virage suffisant.
- ▷ Conduite au milieu de la voie de circulation.
- ▷ Clignotant désactivé.
- ▷ Le calibrage des capteurs est terminé.
- ▷ Le régulateur de vitesse avec régulateur de distance est activé.
- ▷ La ceinture de sécurité côté conducteur est bouclée.
- ▷ Avertisseur de risque de collision actif.
- ▷ Avertisseur de piétons actif.
- ▷ Avertisseur de collision latérale actif.

## Activation et désactivation

### Mode Assisted Driving

#### Généralités



La touche permet d'activer et de désactiver la fonction réglée.



La touche permet de régler la fonction utilisée en priorité.

#### Régler la fonction



Quand le système est actif, appuyer sur la touche jusqu'à ce que la fonction souhaitée soit sélectionnée dans la barre d'outils. La barre des fonctions du mode Assisted Driving s'affiche en bas sur le combiné d'instruments.

**Symbole Fonction**

Régulateur de vitesse avec régulateur de distance.





Selon l'équipement, régulateur de vitesse avec régulateur de distance et assistant de braquage et guidage sur voie.



La fonction sélectionnée s'affiche en vert.

**Mise en marche**

-  Appuyer sur la touche du volant.
-  Le cas échéant, régler l'assistant directionnel et de contrôle de la trajectoire.



Le symbole de volant s'allume en gris.  
Le système est opérationnel et n'intervient pas sur la direction.

Le système s'active automatiquement si toutes les conditions de fonctionnement sont réunies.



Le symbole de volant s'allume en vert.  
Le système est activé.

Lorsque le système est activé, la protection active des piétons avec fonction freinage en ville et l'avertisseur de collision latérale sont activés.

**Arrêt**

Appuyer sur la touche du volant.

L'affichage s'éteint.

Le système n'assiste pas la direction dans les mouvements.

**Interruption automatique**

Le système interrompt les mouvements assistés du volant, par exemple dans les cas suivants :



- ▶ À une vitesse supérieure à 210 km/h.
- ▶ Lors du relâchement du volant.
- ▶ Le conducteur freine.
- ▶ Lors d'une intervention marquée sur la direction.
- ▶ Lors de la sortie de la voie de circulation.
- ▶ Lorsque le clignotant est activé.
- ▶ Lorsque la voie de circulation est trop étroite.
- ▶ Aucune délimitation de la voie de circulation n'a été détectée et aucun véhicule ne précède pendant une période définie.
- ▶ Le régulateur de vitesse actif est interrompu.
- ▶ La ceinture de sécurité est ouverte côté conducteur.



Le symbole de volant s'allume en gris.  
Le système est opérationnel et n'intervient pas sur la direction.

Le système s'active automatiquement si toutes les conditions de fonctionnement sont réunies.

**Affichages sur le combiné d'instruments**

Symbole	Description
	Symbole de volant en gris : Le système est en attente.
	Symbole de volant en vert : Système activé.  En l'occurrence, le système aide le conducteur à maintenir le véhicule sur sa voie de circulation.

**Symbole**      **Description**



Symbole du volant clignotant en jaune :  
La délimitation de la voie de circulation a été dépassée.  
Le cas échéant, le volant vibre.



Symbole du volant jaune, le cas échéant un signal retentit :  
L'interruption du système est imminente.



Selon l'équipement et la version du pays : le symbole de volant clignote en rouge ou est allumé en rouge. Un signal retentit.  
Le système est désactivé.



Symbole de volant en jaune :  
Les mains du conducteur ne tiennent pas le volant. Le système reste activé.



Symbole du volant rouge, un signal retentit :  
Les mains du conducteur ne tiennent pas le volant. L'interruption du système est imminente.  
Le cas échéant, le système réduit la vitesse jusqu'à l'arrêt.  
Le cas échéant, le système n'assiste pas la direction dans les mouvements du volant.

Selon l'équipement ou la version de pays, les informations sur le système s'affichent dans l'Assisted Driving View dans la zone d'affichage centrale du combiné d'instruments.

Plus d'informations :

Assisted Driving View, voir page [173](#).

## Autres affichages

Selon l'équipement, les affichages du combiné d'instruments peuvent varier et apparaissent comme suit :

**Symbole**      **Description**



Symbole de volant en gris :  
Le système est en attente.



Symbole de volant en vert :  
Système activé.



Selon l'équipement, symbole du volant clignotant en jaune :  
La délimitation de la voie de circulation a été dépassée.  
Le cas échéant, le volant vibre.



Symbole du volant jaune, le cas échéant un signal retentit :  
L'interruption du système est imminente.



Selon l'équipement et la version du pays : le symbole de volant clignote en rouge ou est allumé en rouge. Un signal retentit.  
Le système est désactivé.



Symbole de volant et symbole de délimitation de voie en vert :  
En l'occurrence, le système aide le conducteur à maintenir le véhicule sur sa voie de circulation.

Symbole	Description
---------	-------------



Symbole de volant en jaune :

Les mains du conducteur ne tiennent pas le volant. Le système reste activé.



Symbole du volant rouge, un signal retentit :

Les mains du conducteur ne tiennent pas le volant. L'interruption du système est imminente.

Le cas échéant, le système n'assiste pas la direction dans les mouvements du volant.

Avec le régulateur de vitesse actif, le système réduit la vitesse si besoin.

## Affichages sur le volant



Les deux LED des blocs de touches s'allument comme les affichages du combiné d'instruments :

- ▷ Jaune : l'interruption du système est imminente.
- ▷ Rouge : le système est désactivé.

Il est possible d'activer/de désactiver les affichages du volant.

1. « CAR »
2. « Réglages »
3. « Aides à la conduite »

4. « Informations au volant »

5. « Éléments d'éclairage »

## Affichages sur l'affichage tête haute

Toutes les informations du système peuvent également être projetées dans l'affichage tête haute.

## Limites du système

### Généralités

Dans certaines situations, le système peut ne pas être activé ou utilisé de manière judicieuse.

### Consigne de sécurité

#### **AVERTISSEMENT**

En raison des limites du système, ce dernier peut ne pas réagir, ou seulement trop tard, à tort ou de manière inopinée. Il y a un risque d'accident ou de dommages matériels. Tenir compte des remarques concernant les limites du système et intervenir activement le cas échéant.

## Limites du système des capteurs

Plus d'informations :

- ▷ Caméras, voir page 43.
- ▷ Capteurs radars, voir page 44.

## Mains sur le volant

Dans les situations suivantes, le contact des mains sur le volant n'est pas détecté par les capteurs :

- ▷ Conduite avec des gants.
- ▷ Housses de protection sur le volant.

## Voies de circulation étroites

Lors de la conduite sur des voies de circulation étroites, le système ne peut pas être activé

ou utilisé de manière judicieuse, par exemple dans les situations suivantes :

- ▶ Dans les zones de chantier.
- ▶ Selon l'équipement, lors de la formation d'un couloir de secours.
- ▶ Dans les agglomérations.

### Intempéries

Les limitations suivantes peuvent survenir en cas de conditions météorologiques ou d'éclairage défavorables :

- ▶ Mauvaise détection de véhicules et de délimitations de voie.
- ▶ Brèves interruptions pour des véhicules déjà reconnus.

Conduire avec attention et réagir soi-même aux conditions actuelles de circulation. Le cas échéant, intervenir de manière proactive, par exemple par freinage, changement de direction ou évitement.

## Assisted Driving Plus

### Principe

Assisted Driving Plus assiste le conducteur dans les embouteillages pour le guidage du véhicule.

Les mouvements assistés du volant se produisent également sans intervention active du conducteur.

### Généralités

Le système utilise les capteurs de l'assistant directionnel et de contrôle de la trajectoire.

## Consigne de sécurité

### AVERTISSEMENT

Le système ne dégage pas le conducteur de sa responsabilité d'évaluer correctement les conditions de circulation. En raison des limites inhérentes au système, celui-ci ne peut pas toujours réagir automatiquement de manière adéquate dans toutes les situations de circulation. Il y a risque d'accident. Adapter le style de conduite aux conditions de circulation. Observer la circulation, se préparer à freiner ou à braquer à tout moment et intervenir activement dans les situations correspondantes.

En outre, les remarques de l'assistant directionnel et de contrôle de la trajectoire doivent être observées.

Plus d'informations :

Assistant directionnel et de contrôle de la trajectoire, voir page [275](#).

### Conditions de fonctionnement

- ▶ Les conditions requises pour le fonctionnement de l'assistant directionnel et de contrôle de la trajectoire sont remplies. Conditions de fonctionnement, voir page [276](#).
- ▶ L'assistant directionnel et de contrôle de la trajectoire est actif.
- ▶ La fonction est disponible uniquement sur certaines routes, par exemple les autoroutes.
- ▶ Trajet sur une route sans piéton ni cycliste présent sur la chaussée.
- ▶ Largeur de voie suffisante.
- ▶ Les délimitations de voie et le véhicule qui précède sont détectés.
- ▶ Vitesse inférieure à environ 60 km/h.

- ▶ La Driver Attention Camera du combiné d'instruments reconnaît que le conducteur est tourné vers la circulation.
- ▶ Cette fonction doit être disponible dans le pays dans lequel le véhicule roule.

## Mise en marche



Dès que toutes les conditions de fonctionnement sont réunies, Assisted Driving Plus apparaît dans la barre d'outils en tant que symbole supplémentaire. La barre d'outils s'affiche en bas sur le combiné d'instruments.



Avec la touche du volant, sélectionner Assisted Driving Plus.



Le symbole d'Assisted Driving Plus apparaît en vert.

Sur le volant, deux LED vertes s'allument.

Le témoin sur le combiné d'instruments apparaît en vert.

Le système commence à aider le conducteur dans le guidage du véhicule.

## Affichages sur le combiné d'instruments

Symbole	Description
	Témoin de contrôle vert : le système est activé.
	Témoin de contrôle blanc : le système est opérationnel.
	Témoin de contrôle gris : le système est interrompu.

## Autres affichages

Selon l'équipement, les affichages du combiné d'instruments peuvent varier et apparaissent comme suit :

### Symbole Description



Témoin de contrôle vert : le système est activé.

## Affichages sur le volant



Les deux LED des blocs de touches s'allument comme les affichages du combiné d'instruments :

- ▶ Vert : le système est activé.
- ▶ Jaune : le système est interrompu.
- ▶ Rouge : le système est désactivé.

## Limites du système

### Généralités

Les limites de la mesure de l'assistant directionnel et de contrôle de la trajectoire s'appliquent.

Plus d'informations :

Assistant directionnel et de contrôle de la trajectoire, voir page [275](#).

### Driver Attention Camera

Les limites du système Driver Attention Camera s'appliquent.

Plus d'informations :

Driver Attention Camera, voir page [72](#)

## Assistant de changement de voie

### Principe

L'assistant de changement de voie intervient également en cas de changement de voie de circulation sur les routes à plusieurs voies.

### Généralités

Le système utilise les capteurs de l'assistant directionnel et de contrôle de la trajectoire.

### Consigne de sécurité

#### AVERTISSEMENT

Le système ne dégage pas le conducteur de sa responsabilité d'évaluer correctement les conditions de circulation. En raison des limites inhérentes au système, celui-ci ne peut pas toujours réagir automatiquement de manière adéquate dans toutes les situations de circulation. Il y a risque d'accident. Adapter le style de conduite aux conditions de circulation. Observer la circulation, se préparer à freiner ou à braquer à tout moment et intervenir activement dans les situations correspondantes.

En outre, les remarques de l'assistant directionnel et de contrôle de la trajectoire doivent être observées.

Plus d'informations :

Assistant directionnel et de contrôle de la trajectoire, voir page 275.

### Conditions de fonctionnement

▶ Les conditions requises pour le fonctionnement de l'assistant directionnel et de contrôle de la trajectoire sont remplies.

Conditions de fonctionnement, voir page 276.

- ▶ Trajet sur une route sans piétons ni cyclistes sur la chaussée et avec séparation structurelle avec les usagers roulant en sens inverse, par exemple des glissières de sécurité.
- ▶ Délimitations de voie détectées.
- ▶ Vitesse maximale de 180 km/h.
- ▶ La vitesse minimale dépend des pays.
- ▶ Cette fonction doit être disponible dans le pays dans lequel le véhicule roule.

### Activation/désactivation de l'assistant de changement de voie

1. « CAR »
2. « Réglages »
3. « Aides à la conduite »
4. Si nécessaire, « Conduite »
5. « Assistant directionnel »
6. « Assist. changement de voie »

### Changer de voie

1. S'assurer que la circulation permet de changer de voie.
2. Pousser la manette des clignotants dans la direction souhaitée jusqu'au point de résistance pour un bref clignotement.

Après un court instant, le conducteur perçoit les mouvements assistés du volant dans la direction souhaitée.

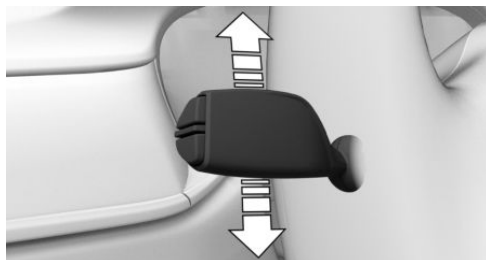



Après le changement de voie, le système assiste le conducteur pour maintenir le véhicule dans la nouvelle voie.

## Annulation du changement de voie

Le changement de voie peut être interrompu en tournant le volant dans la direction opposée.

## Affichages sur le combiné d'instruments

Symbole	Description
	<p>Symbole de volant en vert.</p> <p>Symbole de flèche en vert pour le changement de voie.</p> <p>Le système exécute un changement de voie.</p>
	<p>Symbole de volant en vert.</p> <p>Ligne de délimitation de voie en gris sur le côté correspondant.</p> <p>Le système a détecté que le conducteur souhaite changer de voie. Il n'est actuellement pas possible de changer de voie.</p>
	<p>Selon la version de pays :</p> <p>Symbole de volant en vert.</p> <p>Symbole de flèche en gris pour le changement de voie.</p> <p>Impossible de changer de voie, les conditions requises pour le fonctionnement ne sont pas remplies.</p>



Selon l'équipement ou la version de pays, les informations sur le système s'affichent dans l'Assisted Driving View dans la zone d'affichage centrale du combiné d'instruments.

Plus d'informations :

Assisted Driving View, voir page [173](#).

## Autres affichages

Selon l'équipement, les affichages du combiné d'instruments peuvent varier et apparaissent comme suit :

Symbole	Description
	<p>Symbole de volant en vert.</p> <p>Ligne de délimitation de voie en gris sur le côté correspondant.</p> <p>Symbole de flèche en vert pour le changement de voie.</p> <p>Le système exécute un changement de voie.</p>
	<p>Symbole de volant en vert.</p> <p>Ligne de délimitation de voie en gris sur le côté correspondant.</p> <p>Aucun symbole de flèche de changement de voie dans l'affichage.</p> <p>Le système a détecté que le conducteur souhaite changer de voie. Il n'est actuellement pas possible de changer de voie.</p>
	<p>Selon la version de pays :</p> <p>Symbole de volant en vert.</p> <p>Ligne de délimitation de voie en gris sur le côté correspondant.</p> <p>Symbole de flèche en gris pour le changement de voie.</p> <p>Impossible de changer de voie, les conditions requises pour le fonctionnement ne sont pas remplies.</p>

## Limites du système

Les limites de la mesure de l'assistant directionnel et de contrôle de la trajectoire s'appliquent.

Plus d'informations :

Assistant directionnel et de contrôle de la trajectoire, voir page [275](#).

## Formation automatique de couloir de secours

### Principe

La formation automatique de couloir de secours peut être utile dans les situations d'embouteillage sur autoroute ou voie rapide.

Dès que le système a détecté une situation d'embouteillage, un message Check-Control s'affiche sur l'écran de contrôle. Selon la situation, le véhicule est dévié vers la gauche ou vers la droite hors de la voie de circulation actuelle afin d'assurer la formation d'un couloir de secours.

### Généralités

Le système utilise les capteurs de l'assistant directionnel et de contrôle de la trajectoire.

### Consigne de sécurité

#### AVERTISSEMENT

Le système ne dégage pas le conducteur de sa responsabilité d'évaluer correctement les conditions de circulation. En raison des limites inhérentes au système, celui-ci ne peut pas toujours réagir automatiquement de manière adéquate dans toutes les situations de circulation. Il y a risque d'accident. Adapter le style de conduite aux conditions de circulation. Observer la circulation, se préparer à freiner ou à braquer à tout moment et inter-

venir activement dans les situations correspondantes.

En outre, les remarques de l'assistant directionnel et de contrôle de la trajectoire doivent être observées.

Plus d'informations :

Assistant directionnel et de contrôle de la trajectoire, voir page [275](#).

### Conditions de fonctionnement

- ▷ L'assistant directionnel et de contrôle de la trajectoire est activé.
- ▷ Situation d'embouteillage détectée.
- ▷ Conduite sur autoroute ou voie rapide.
- ▷ Délimitation de la voie de circulation détectée.
- ▷ Cette fonction doit être disponible dans le pays dans lequel le véhicule roule.

### Activation et désactivation

1. « CAR »
2. « Réglages »
3. « Aides à la conduite »
4. « Conduite »
5. « Assistant directionnel »
6. « Couloir de secours autom. »

### Affichages sur le combiné d'instruments

Selon l'équipement et la version de pays, les informations sur le système s'affichent dans l'Assisted Driving View du combiné d'instruments.

Plus d'informations :

Assisted Driving View, voir page [173](#).

### Limites du système

Les limites de la mesure de l'assistant directionnel et de contrôle de la trajectoire s'appliquent.

Plus d'informations :

Assistant directionnel et de contrôle de la trajectoire, voir page [275](#).

## Changement de voie avec guidage actif

### Principe

Le système assiste le conducteur lorsqu'il est nécessaire de changer de voie pour atteindre un lieu de destination.

### Généralités

Le système utilise les capteurs de l'assistant directionnel et de contrôle de la trajectoire.

### Consigne de sécurité

#### **AVERTISSEMENT**

Le système ne dégage pas le conducteur de sa responsabilité d'évaluer correctement les conditions de circulation. En raison des limites inhérentes au système, celui-ci ne peut pas toujours réagir automatiquement de manière adéquate dans toutes les situations de circulation. Il y a risque d'accident. Adapter le style de conduite aux conditions de circulation. Observer la circulation, se préparer à freiner ou à braquer à tout moment et intervenir activement dans les situations correspondantes.

En outre, les remarques du régulateur de vitesse actif et de l'assistant directionnel et de contrôle de la trajectoire doivent être observées.

Plus d'informations :

- ▷ Régulateur de vitesse actif, voir page [262](#).
- ▷ Assistant directionnel et de contrôle de la trajectoire, voir page [275](#).

## Conditions de fonctionnement

- ▷ Le régulateur de vitesse actif est activé.
- ▷ Conduite sur autoroute ou voie rapide.
- ▷ Une délimitation de la voie de circulation est détectée du côté du changement de voie souhaité.
- ▷ Système de navigation : le guidage est activé.
- ▷ L'adaptation au tracé de l'itinéraire est activée.
- ▷ Cette fonction doit être disponible dans le pays dans lequel le véhicule roule.

## Changer de voie

1. Pour atteindre une destination, il est nécessaire de changer une ou plusieurs fois de voie.

Le système prépare les changements de voie. À cet effet, le système recherche un espace approprié dans la circulation de la voie parallèle.

2. Si un espace est détecté, la vitesse est adaptée de façon que le véhicule soit au niveau de l'espace.
3. Une proposition de changement de voie s'affiche via un message Check-Control.

Lorsque l'assistant directionnel et de contrôle de la trajectoire est actif, l'intervention de braquage se produit le cas échéant dans le sens de la voie cible.

4. Si les conditions de circulation permettent un changement de voie, le conducteur peut guider le véhicule sur la voie parallèle.

Version d'équipement avec assistant de changement de voie : après l'affichage du message Check-Control, il est possible de démarrer l'assistant de changement de voie après avoir actionné le clignotant.

## Affichage sur le combiné d'instruments

### Symbole Fonction



Une proposition de changement de voie s'affiche et une coche verte indique que la fonction est active.

Selon l'équipement et la version de pays, les informations sur le système s'affichent dans l'Assisted Driving View du combiné d'instruments.

Plus d'informations :

Assisted Driving View, voir page [173](#).

## Activation de l'adaptation au tracé de l'itinéraire

1. « CAR »
2. « Réglages »
3. « Aides à la conduite »
4. Si nécessaire, « Conduite »
5. « Assistant d'adaptation de vitesse »
6. « Adapter au parcours » ou « Adapter automatiquement la vitesse au parcours »

## Limites du système

Les limites de la mesure des systèmes Régulateur de vitesse actif et Assistant directionnel et de contrôle de la trajectoire s'appliquent.

## Systèmes d'aide au stationnement

### Généralités

Les systèmes d'aide au stationnement comprennent plusieurs systèmes individuels. Les systèmes individuels et leurs fonctions d'assistance, capteurs et vues de caméra sont utiles

lors du stationnement, des manœuvres ou des marches arrière.

Plus d'informations :

- ▷ Radars de stationnement PDC, voir page [286](#).
- ▷ Radars de stationnement PDC actifs, voir page [290](#).
- ▷ Aide au stationnement latéral, voir page [291](#).
- ▷ Caméra de recul sans Surround View, voir page [292](#).
- ▷ Assistant de stationnement, voir page [295](#).
- ▷ Assistant de stationnement, sortie de stationnement, voir page [300](#).
- ▷ Assistant de marche arrière, voir page [301](#).
- ▷ Surround View avec caméra de recul, voir page [303](#).
- ▷ Panorama View, voir page [308](#).
- ▷ Avertisseur de trafic transversal, voir page [310](#).
- ▷ Remote 3D View, voir page [313](#).

## Radars de stationnement PDC

### Principe

Les radars de stationnement PDC sont une aide lors des manœuvres de stationnement. Les obstacles situés devant ou derrière le véhicule sont signalés par des avertissements acoustiques et visuels.

Selon l'équipement, les obstacles détectés par les capteurs à ultrasons latéraux peuvent, le cas échéant, être signalés par l'aide au stationnement latéral.

### Généralités

La portée du système est d'environ 2 m en fonction de l'obstacle et des conditions ambiantes.

En cas de risque de collision, un avertissement sonore est émis à une distance d'environ 70 cm par rapport à l'objet.

Dans le cas d'objets se trouvant derrière le véhicule, un avertissement sonore est déjà émis à une distance d'environ 1,50 m.

## Consignes de sécurité

### AVERTISSEMENT

Le système ne dégage pas le conducteur de sa responsabilité d'évaluer correctement les conditions de circulation. En raison des limites inhérentes au système, celui-ci ne peut pas toujours réagir automatiquement de manière adéquate dans toutes les situations de circulation. Il y a risque d'accident. Adapter le style de conduite aux conditions de circulation. Contrôler en plus du regard les conditions de circulation et l'environnement du véhicule et intervenir activement si nécessaire.

### AVERTISSEMENT

Si le véhicule roule à vitesse élevée lorsque les radars de stationnement PDC sont activés, l'avertissement peut être émis tardivement pour des raisons physiques. Il y a un risque de blessures ou de dommages matériels. Éviter de s'approcher d'un objet à grande vitesse. Éviter de démarrer trop vite lorsque les radars de stationnement PDC ne sont pas encore activés.

## Aperçu

### Touche dans le véhicule



Touche de l'assistant de stationnement

## Capteurs

Le système se commande à l'aide des capteurs suivants :

- ▶ Capteurs à ultrasons dans les boucliers avant/arrière.
- ▶ Selon l'équipement : capteurs à ultrasons latéraux.

Plus d'informations :

Capteurs du véhicule, voir page [43](#).

## Activation et désactivation

### Activation automatique

Le système s'active automatiquement dans les situations suivantes :

- ▶ Lorsque le moteur tourne, la position du levier sélecteur R est engagée.
- ▶ Selon la version d'équipement : à l'approche d'obstacles détectés, si la vitesse est inférieure à 4 km/h environ. La distance d'activation dépend de la situation concernée.

La mise en marche automatique en cas d'obstacles détectés peut être activée et désactivée.

1. « CAR »
2. « Réglages »

3. « Aides à la conduite »
4. « Stationnement et manœuvres »
5. Si nécessaire, « Activation automatique du PDC »
6. « Activation automatique du PDC »

Selon l'équipement, une vue de caméra correspondante est activée en plus.

### Désactivation automatique en marche avant

Le système est désactivé au bout d'une certaine distance ou d'une certaine vitesse.

Au besoin, réactiver le système.

### Activation et désactivation manuelles



Appuyer sur la touche de l'assistant de stationnement.

- ▷ Marche : la LED s'allume.
- ▷ Arrêt : la LED s'éteint.

Si la marche arrière est enclenchée lorsque la touche de l'assistant de stationnement est actionnée, l'image de la caméra de recul est affichée.

Selon l'équipement, le système ne peut pas être désactivé manuellement lorsque la marche arrière est engagée.

### Avertissement

#### Signaux sonores

##### Généralités

L'approche d'un objet est signalée par un signal sonore intermittent. Si, par exemple, un objet est détecté à gauche devant le véhicule, le signal sonore est émis par le haut-parleur avant gauche.

Plus le véhicule se rapproche d'un objet, plus les intervalles sont courts.

Lorsque la distance par rapport à un objet détecté est inférieure à environ 20 cm, un signal sonore permanent retentit.

Si des objets se trouvent simultanément devant et derrière le véhicule à une distance inférieure à environ 20 cm, un signal sonore alternatif retentit.

Boîte Steptronic : le signal sonore intermittent et le signal permanent sont coupés lorsque la manette de sélection est placée sur la position P.

Selon la version, le signal sonore intermittent est coupé après un court instant lorsque le véhicule est à l'arrêt.

Si un objet s'approche lorsque le véhicule est à l'arrêt, le signal acoustique est réactivé.

##### Volume sonore

Il est possible de régler le volume du signal sonore des radars de stationnement PDC.

1. « CAR »
2. « Réglages »
3. « Aides à la conduite »
4. « Stationnement et manœuvres »
5. « Volume son PDC »
6. Régler la valeur souhaitée.

### Alerte optique



Le rapprochement vers un objet est affiché sur l'écran de contrôle. Les objets plus éloignés y sont déjà affichés avant qu'un signal ne retentisse.

L'affichage apparaît dès que les radars de stationnement PDC sont activés.

La zone de détection des capteurs est représentée par les couleurs vert, jaune et rouge si des obstacles y sont détectés.

Des lignes de trajectoire sont affichées pour permettre de mieux estimer la place disponible.

Si l'image de la caméra de recul est affichée, il est possible de commuter sur les radars de stationnement PDC ou bien, le cas échéant, sur une autre vue avec signalement d'obstacle :

1. Le cas échéant, pousser le sélecteur vers la gauche.
2. Par exemple « Uniquement capteurs »

Avertisseur de circulation transversale : selon l'équipement, l'affichage des radars de stationnement PDC avertissent également le conducteur de la présence de véhicules qui se rapprochent sur le côté avant ou arrière.

Plus d'informations :

Avertisseur de trafic transversal, voir page [310](#).

## Limites du système

### Consigne de sécurité

#### **AVERTISSEMENT**

En raison des limites du système, ce dernier peut ne pas réagir, ou seulement trop tard, à tort ou de manière inopinée. Il y a un risque d'accident ou de dommages matériels. Tenir compte des remarques concernant les limites du système et intervenir activement le cas échéant.

### Mode remorque

Avec une remorque ou si la prise de remorque est occupée, les fonctions arrière des radars de stationnement PDC sont désactivées.

Selon l'équipement et la version de pays, les fonctions arrière des radars de stationnement PDC restent activées lorsque le mode remorque est activé.



Un symbole blanc est affiché.

Selon l'équipement, la zone de détection des capteurs s'affiche en sombre sur l'écran de contrôle.

Plus d'informations :

Activation du mode remorque, voir page [364](#).

### Limites du système des capteurs

Plus d'informations :

▷ Capteurs à ultrasons, voir page [45](#).

### Limites de la mesure par ultrasons

La détection d'objets peut se heurter aux limites physiques de la mesure par ultrasons, par exemple dans les cas suivants :

- ▷ Pour les obstacles et les personnes se trouvant en bordure de la voie de circulation.
- ▷ Des objets bas déjà indiqués, tels que des bords de trottoir, peuvent disparaître dans l'angle mort des capteurs avant qu'une tonalité continue ne retentisse ou après qu'elle a retenti.

### Alertes intempestives

Des alarmes intempestives sont possibles lorsque les limites du système sont atteintes.

Pour limiter les alarmes intempestives, désactiver, le cas échéant, l'activation automatique des radars de stationnement PDC en cas d'obstacles détectés, par exemple dans les stations de lavage.

### Dysfonctionnement



Un symbole blanc est affiché et la zone de détection des capteurs est affichée en sombre sur l'écran de contrôle.

Un message Check-Control s'affiche.

Les radars de stationnement PDC sont défaut-lants. Faire contrôler le système par un Réparateur Agréé du constructeur, un autre Réparateur Agréé qualifié ou un atelier spécialisé.

## Radars de stationnement PDC actifs

### Principe

La fonction de freinage des radars de stationnement PDC déclenche un freinage d'urgence en cas de risque élevé de collision.

### Généralités

En raison des limites du système, une collision ne peut toutefois pas être évitée dans toutes les circonstances.

La fonction est disponible sous la vitesse au pas, lorsque le véhicule se déplace en marche arrière.

L'actionnement de la pédale d'accélérateur interrompt l'intervention de freinage.

Entre le freinage d'urgence et l'arrêt, l'approche ultérieure prudente d'un obstacle reste possible. Pour l'approche, actionner légèrement la pédale d'accélérateur et la relâcher de nouveau.

Un actionnement plus long de la pédale d'accélérateur fait démarrer le véhicule. Un freinage manuel est possible à tout moment.

Le système utilise les capteurs à ultrasons de l'aide au stationnement et de l'assistant de stationnement.

### Consigne de sécurité

#### AVERTISSEMENT

Le système ne dégage pas le conducteur de sa responsabilité d'évaluer correctement les conditions de circulation. En raison des limites inhérentes au système, celui-ci ne peut

pas toujours réagir automatiquement de manière adéquate dans toutes les situations de circulation. Il y a risque d'accident. Adapter le style de conduite aux conditions de circulation. Contrôler en plus du regard les conditions de circulation et l'environnement du véhicule et intervenir activement si nécessaire.

En outre, les consignes de sécurité relatives aux radars de stationnement PDC et à l'assistant de stationnement doivent être observées.

Plus d'informations :

- ▶ Radars de stationnement PDC, voir page 286.
- ▶ Assistant de stationnement, voir page 295.

### Arrêt temporaire

La fonction de freinage des radars de stationnement PDC actifs peut être désactivée temporairement :

Confirmer le message sur l'écran de contrôle.

Aucun freinage d'urgence supplémentaire n'est exécuté pendant la suite du trajet dans cet environnement.

### Réglages

Il est possible de définir les zones protégées par le système sur le véhicule.

1. « CAR »
2. « Réglages »
3. « Aides à la conduite »
4. « Stationnement et manœuvres »
5. « Freinage d'urgence PDC actif »
6. Sélectionner le réglage désiré.

### Limites du système

Les limites du système de radars de stationnement PDC et de l'assistant de stationnement s'appliquent.

Dans les cas suivants, par exemple, il n'est pas possible d'utiliser le système :

- ▷ Si le contrôle de motricité en descente est actif, les radars de stationnement PDC actifs sont désactivés.

Contrôle de motricité en descente, voir page 251.

- ▷ Si le véhicule circule avec une remorque. Si nécessaire, désactiver éventuellement le système via iDrive.

## Aide au stationnement latéral

### Principe

L'aide au stationnement latéral signale la présence d'obstacles à côté du véhicule.

### Généralités

Le système utilise les capteurs à ultrasons de l'aide au stationnement et de l'assistant de stationnement.

### Consigne de sécurité

#### **AVERTISSEMENT**

Le système ne dégage pas le conducteur de sa responsabilité d'évaluer correctement les conditions de circulation. En raison des limites inhérentes au système, celui-ci ne peut pas toujours réagir automatiquement de manière adéquate dans toutes les situations de circulation. Il y a risque d'accident. Adapter le style de conduite aux conditions de circulation. Contrôler en plus du regard les conditions de circulation et l'environnement du véhicule et intervenir activement si nécessaire.

En outre, les consignes de sécurité relatives aux radars de stationnement PDC et à l'assistant de stationnement doivent être observées.

Plus d'informations :

- ▷ Radars de stationnement PDC, voir page 286.
- ▷ Assistant de stationnement, voir page 295.

### Affichage

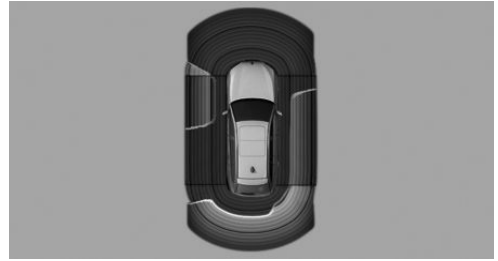

Pour protéger les flancs du véhicule, des signalements d'obstacles sont affichés sur le côté du véhicule.

- ▷ Signalements de couleur : avertissement de la présence d'obstacles détectés.
- ▷ Repères gris, zones zébrées : aucun obstacle n'a été détecté.
- ▷ Aucun repère, surface noire : la zone située à côté du véhicule n'a pas encore été balayée.

### Limites de l'aide au stationnement latéral

Le système n'indique que les obstacles immobiles qui ont été détectés auparavant par les capteurs lorsque le véhicule est passé devant.

Le système ne reconnaît pas si un obstacle se déplace après sa détection. À l'arrêt, les repères apparaissent en noir au bout d'un certain temps. La zone à côté du véhicule doit être de nouveau détectée par le système.

Si la prise de courant de la remorque est occupée ou le mode remorque est activé, l'aide au stationnement latéral n'est pas disponible.

Les limites du système de radars de stationnement PDC et de l'assistant de stationnement s'appliquent également.

## Sans Surround View : caméra de recul

### Principe

La caméra de recul facilite le stationnement et les manœuvres en marche arrière. Pour cela, la zone se trouvant derrière le véhicule est affichée sur l'écran de contrôle.

Il est également possible d'afficher des fonctions d'assistance, par exemple les lignes d'aide.

### Consigne de sécurité

#### AVERTISSEMENT

Le système ne dégage pas le conducteur de sa responsabilité d'évaluer correctement les conditions de circulation. En raison des limites inhérentes au système, celui-ci ne peut pas toujours réagir automatiquement de manière adéquate dans toutes les situations de circulation. Il y a risque d'accident. Adapter le style de conduite aux conditions de circulation. Contrôler en plus du regard les conditions de circulation et l'environnement du véhicule et intervenir activement si nécessaire.

### Aperçu

#### Selon l'équipement : touche dans le véhicule



Touche de l'assistant de stationnement

### Capteurs

Le système se commande à l'aide des capteurs suivants :

▷ Caméra de recul.

Plus d'informations :

Capteurs du véhicule, voir page 43.

### Activation et désactivation

#### Activation automatique

Le système est automatiquement activé lorsque la manette de sélection est placée sur R lorsque le moteur tourne.

#### Désactivation automatique en marche avant

Le système est désactivé au bout d'une certaine distance ou d'une certaine vitesse.

Au besoin, réactiver le système.

#### Selon l'équipement : activation et désactivation manuelles



Appuyer sur la touche de l'assistant de stationnement.

▷ Marche : la LED s'allume.

▷ Arrêt : la LED s'éteint.

Les fonctions de l'assistant de stationnement s'affichent sur l'écran de contrôle.

#### Utiliser iDrive pour changer de vue

Si la vue de la caméra de recul ne s'affiche pas, changer de vue via iDrive :

1. Si nécessaire, basculer le sélecteur sur le côté.

2.  « Caméra de recul »

L'image de la caméra de recul s'affiche.



## Conditions de fonctionnement

- ▷ Le hayon est complètement fermé.
- ▷ La zone de détection de la caméra doit rester dégagée. Les objets transportés, le porte-bagages arrière ou les remorques qui dépassent peuvent limiter la zone de détection de la caméra.

## Affichage sur l'écran de contrôle

### Barres d'outils

Les fonctions d'assistance peuvent être activées manuellement avec les barres de fonction latérales sur l'écran de contrôle.

1. Le cas échéant, basculer le sélecteur vers la droite.
2. Avec l'équipement correspondant :  « Image caméra »
3. ▷  « Lignes stationnem. ».
  - Les lignes de trajectoire et les lignes des cercles de braquage sont affichées.
  - ▷  « Représ. obstacles ».
    - Selon l'équipement, les obstacles détectés par les radars de stationnement PDC sont indiqués par des repères.

Zoom sur l'attelage de remorque :

1. Le cas échéant, basculer le sélecteur vers la gauche.
2.  « Attelage remorque ».
  - Le zoom sur l'attelage de remorque s'affiche.

Plusieurs fonctions d'assistance peuvent être activées en même temps.

## Lignes d'aide au stationnement

### Généralités

Des fonctions d'assistance supplémentaires peuvent être affichées sur l'image caméra de l'écran de contrôle.

Plusieurs fonctions d'assistance peuvent être activées en même temps.

### Lignes de trajectoire

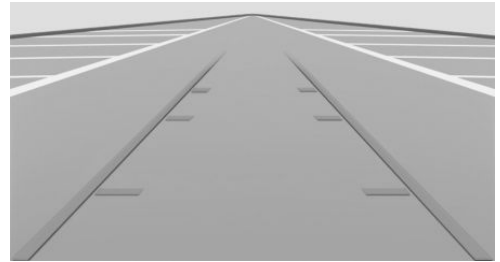

Les lignes de voies permettent d'estimer l'espace nécessaire pour se garer et manœuvrer sur un terrain plat.

Selon le braquage du volant, les lignes de trajectoire s'adaptent en continu en cas de mouvements du volant.

### Lignes des cercles de braquage

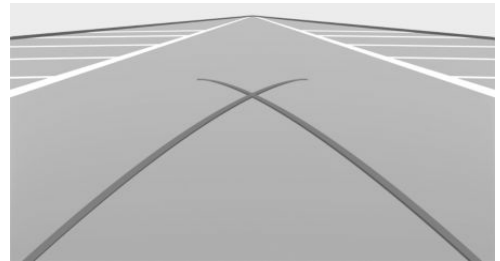

Les lignes des cercles de braquage ne peuvent s'afficher qu'en même temps que les lignes de trajectoire sur l'image de la caméra.

Les lignes des cercles de braquage indiquent le tracé du diamètre de braquage minimum sur chaussée plane.

À partir d'un certain angle de braquage, une seule ligne de cercle de braquage est représentée.

### Stationnement à l'aide des lignes de trajectoire et des lignes de cercle de braquage

1. Positionner le véhicule de manière à ce que la ligne de cercle de braquage rouge conduise dans la zone délimitée de l'emplacement de stationnement.
2. Braquer le volant de manière à ce que la ligne de trajectoire verte recouvre la ligne de cercle de braquage correspondante.

### Signalement d'obstacle

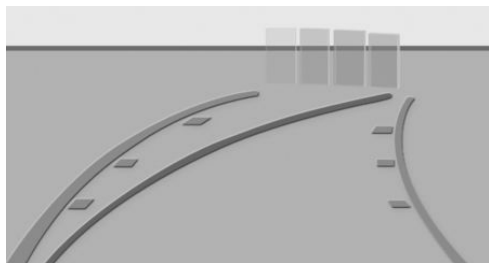

Selon l'équipement, les obstacles situés derrière le véhicule sont détectés par les capteurs des radars de stationnement PDC.

Les marques d'obstacle peuvent être affichées dans l'image de la caméra de recul.

Les nuances de couleurs utilisées pour signaler les obstacles sont les mêmes que celles des repères des radars de stationnement PDC.

### Zoom sur l'attelage de remorque

Pour faciliter l'attelage d'une remorque, il est possible d'agrandir la partie de l'image montrant la zone du dispositif d'attelage.

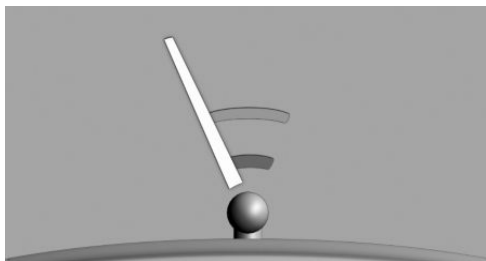

Deux segments circulaires statiques indiquent la distance à laquelle la remorque se trouve par rapport au dispositif d'attelage.

Une ligne d'approche déterminée en fonction de l'angle de braquage vous aide à viser la remorque avec le dispositif d'attelage.

Après l'agrandissement d'une zone d'image, noter que certains obstacles ne seront éventuellement plus visibles dans la zone de l'image.

### Régler la luminosité et le contraste

Lorsque la caméra de recul est activée :

1. Le cas échéant, basculer le sélecteur vers la droite.
2.  « Image caméra »
3. Sélectionner le réglage désiré.

### Limites du système

#### Limites du système des capteurs

Plus d'informations :

► Caméras, voir page 43.

#### Détection d'objets

Des obstacles très bas ainsi que des objets saillants disposés en hauteur, par exemple des corniches, ne peuvent pas être détectés par le système.

Selon l'équipement, certaines fonctions d'assistance tiennent également compte des données des radars de stationnement PDC.

Tenir compte des remarques qui figurent dans le chapitre radars de stationnement PDC.

Les objets affichés sur l'écran de contrôle sont éventuellement plus proches qu'il n'y paraît. Ne pas estimer la distance par rapport aux objets à l'aide de l'affichage.

## Assistant de stationnement

### Principe

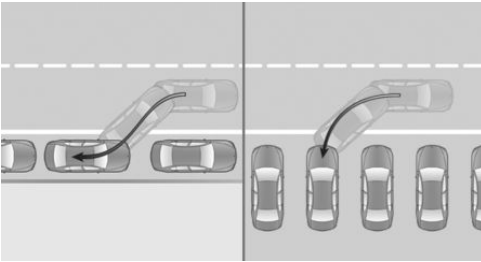

L'assistant de stationnement aide le conducteur dans les situations suivantes :

- ▷ Lors des créneaux latéraux parallèles à la chaussée, stationnement en longueur.
- ▷ Stationnement en marche arrière transversalement à la chaussée, stationnement en bataille. Le système s'oriente par rapport au centre de la place de stationnement.
- ▷ Selon la version d'équipement : pour quitter un stationnement en parallèle.

### Généralités

#### Utilisation

L'utilisation de l'assistant de stationnement se compose de trois étapes :

- ▷ Mise en marche et activation.
- ▷ Recherche de place de stationnement.
- ▷ Stationnement

L'état du système et les instructions nécessaires sont affichées sur l'écran de contrôle.

Des capteurs à ultrasons mesurent les places de stationnement situées des deux côtés du véhicule.

#### Boîte Steptronic

L'assistant de stationnement calcule la courbe requise pour pouvoir se garer de manière optimale et prend en charge les fonctions suivantes pendant la manœuvre :

- ▷ Braquer.
- ▷ Accélérer et freiner.
- ▷ Changer de rapports.

La procédure de stationnement est effectuée de manière automatique.

#### Consignes de sécurité

##### **AVERTISSEMENT**

Le système ne dégage pas le conducteur de sa responsabilité d'évaluer correctement les conditions de circulation. En raison des limites inhérentes au système, celui-ci ne peut pas toujours réagir automatiquement de manière adéquate dans toutes les situations de circulation. Il y a un risque d'accident. Adapter le style de conduite aux conditions de circulation. Contrôler en plus du regard les conditions de circulation et l'environnement du véhicule et intervenir activement si nécessaire.

##### **AVERTISSEMENT**

En cas d'utilisation du dispositif d'attelage, le système d'aide à la conduite ne peut pas réagir correctement, car les capteurs sont recouverts. Il y a un risque d'accident ou de dommages matériels. Ne pas utiliser le système d'aide à la conduite lors de la traction d'une remorque ou lors de l'utilisation du dispositif d'attelage, par exemple par un porte-vélos.

 **REMARQUE**

Le système peut faire passer le véhicule sur des bordures de trottoir. Il y a un risque de dommages matériels. Prêter attention aux conditions de circulation et intervenir activement dans les situations correspondantes.

En outre, les consignes de sécurité relatives aux radars de stationnement PDC et à l'ouverture du hayon doivent être observées.

Plus d'informations :

- ▶ Radars de stationnement PDC, voir page 286.
- ▶ Hayon, voir page 113.

## Aperçu

### Touche dans le véhicule



 Touche de l'assistant de stationnement

### Capteurs

Le système se commande à l'aide des capteurs suivants :

- ▶ Capteurs à ultrasons dans les boucliers avant/arrière.
- ▶ Capteurs à ultrasons latéraux.

Plus d'informations :

Capteurs du véhicule, voir page 43.

## Conditions de fonctionnement

### Pour la mesure des places de stationnement

- ▶ Conduite en ligne droite en marche avant à une vitesse maximale d'environ 35 km/h.
- ▶ Distance maximale par rapport à la rangée de véhicules garés : 1,5 m.

### Place de stationnement appropriée

Généralités :

- ▶ Emplacement libre derrière un objet d'une longueur minimum de 0,5 m.
- ▶ Emplacement libre entre deux objets d'une longueur minimum de 0,5 m.

Stationnement en créneau, parallèlement à la chaussée :

- ▶ Longueur minimum de l'emplacement libre entre deux objets : propre longueur du véhicule plus environ 0,8 m.
- ▶ Profondeur minimale : environ 1,5 m.

Stationnement en bataille :

- ▶ Largeur minimum de l'emplacement libre : largeur du véhicule plus environ 0,7 m.
- ▶ Profondeur minimum : propre longueur du véhicule.

La profondeur des emplacements perpendiculaires à la chaussée doit être évaluée par le conducteur. Pour des raisons techniques, le système ne peut mesurer qu'approximativement la profondeur des emplacements libres perpendiculaires à la chaussée.

## Pour la procédure de stationnement

- ▶ Les portes et le hayon sont fermés.

Boîte Steptronic :

- ▶ La ceinture conducteur est bouclée.

## Mise en marche avec la touche



Appuyer sur la touche de l'assistant de stationnement.

La LED s'allume.

L'écran de contrôle affiche l'état actuel de la recherche de place de stationnement.

 L'assistant de stationnement est activé automatiquement.

## Mise en marche avec la marche arrière

1. Engager la marche arrière.

L'écran de contrôle affiche l'état actuel de la recherche de place de stationnement.

2. Le cas échéant, activer :  « Park Assist »



## Activation avec iDrive



L'affichage de la caméra de recul ou la vue des radars de stationnement PDC doit être activé.

1. Basculer le sélecteur vers la droite.
2. Activer l'assistant de stationnement sur l'écran de contrôle :  « Park Assist »

## Affichage sur l'écran de contrôle



### Système activé/désactivé

Symbole	Signification
	Gris : système indisponible. Blanc : système disponible, mais pas activé.
	Le système est activé.

Symbole	Signification
	La recherche de places de stationnement est active.
	Opération de stationnement active. Le système dirige le véhicule.

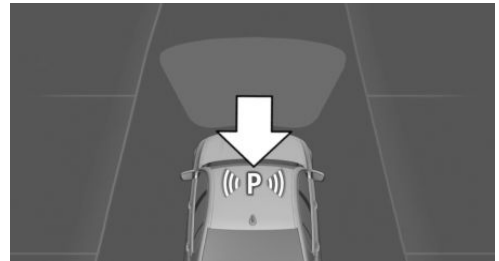
## Recherche d'emplacement libre et état du système



- ▶  L'assistant de stationnement est activé et la recherche de places de stationnement est active.
- ▶ Les emplacements libres adaptés sont affichés sur l'écran de contrôle, au niveau du bord de la chaussée, à côté du symbole de véhicule. Lorsque l'assistant de stationnement est activé, les emplacements libres adaptés sont mis en évidence en surbrillance et un signal retentit.
- ▶ Pour les emplacements libres parallèles ou perpendiculaires clairement reconnus, le système choisit automatiquement la méthode de stationnement adaptée. Pour les places de stationnement en créneau et en bataille, le système affiche un menu de sélection. Dans ce cas, choisir manuellement la méthode de stationnement voulue.
- ▶  Opération de stationnement active. Le système dirige le véhicule.
- ▶ La recherche de place de stationnement est toujours active en cas de conduite en ligne droite en marche avant à faible vitesse, et ce même lorsque le système est désactivé. Le cas échéant, les affichages sur

l'écran de contrôle sont grisés si le système est désactivé.

## Activation/désactivation du signal sonore pour emplacements de stationnement adaptés

1. « CAR »
2. « Réglages »
3. « Aides à la conduite »
4. « Stationnement et manœuvres »
5. « Park Assist »
6. « Bip si place de station. détectée »

## Signaux acoustiques des radars de stationnement PDC

Selon la version de pays, un signal sonore intermittent des radars de stationnement PDC retentit pendant la procédure de stationnement automatique.

Une tonalité continue retentit si la distance avec un objet détecté est inférieure à environ 20 cm.

## Manœuvre de stationnement avec l'assistant de stationnement

### Procédure de stationnement

1. Mettre en route et activer l'assistant de stationnement.

À cet effet, engager la marche arrière ou appuyer sur la touche de l'assistant de stationnement et, le cas échéant, activer le système sur l'écran de contrôle.

 L'assistant de stationnement est activé.

2. Longer la rangée de véhicules garés en roulant à une vitesse maximale d'environ 35 km/h et à une distance maximale de 1,5 m.

L'état de la recherche de place de stationnement et les places libres s'affichent sur l'écran de contrôle.

3. Confirmer les places de stationnement proposées pour une procédure de stationnement : sélectionner les places de stationnement sur l'écran de contrôle.

Le système dirige le véhicule.

4. Suivre les instructions sur l'écran de contrôle.

Boîte Steptronic :



Placer le levier sélecteur sur la position P à l'issue de la manœuvre de stationnement.

La fin de la procédure de stationnement s'affiche sur l'écran de contrôle.

5. Si nécessaire, adapter la position de stationnement.

### Interruption manuelle

Il est possible d'interrompre l'assistant de stationnement à tout moment :

- ▷  Appuyer sur la touche de l'assistant de stationnement.
- ▷  « Park Assist » : sélectionner le symbole sur l'écran de contrôle.

### Interruption automatique

Le système s'arrête automatiquement dans les cas suivants :

- ▷ Lors du maintien du volant ou en dirigeant soi-même le véhicule.
- ▷ Le cas échéant, sur chaussée enneigée ou glissante.
- ▷ Le cas échéant, en présence d'obstacles difficiles à franchir, par exemple des bords de trottoir.
- ▷ En cas d'obstacles survenant soudainement.
- ▷ Les radars de stationnement PDC indiquent une distance trop faible.
- ▷ En cas de dépassement d'un nombre maximum de manœuvres de stationnement ou de la durée de manœuvre.

- ▷ Lors de la commutation d'autres fonctions sur l'écran de contrôle.
- ▷ Le clignotant s'allume du côté opposé au côté de stationnement souhaité.

Boîte Steptronic :

- ▷ Lorsque le hayon est ouvert.
- ▷ Lorsque les portes sont ouvertes.
- ▷ Lors du serrage du frein de stationnement.
- ▷ Lors de l'accélération.
- ▷ La pédale de frein reste enfoncée plus longtemps pendant l'arrêt du véhicule.
- ▷ Lors du détachement de la ceinture de sécurité du conducteur.

Un message Check-Control s'affiche.

## Poursuite de l'opération

Le cas échéant, il est possible de poursuivre une procédure de stationnement interrompue.

Pour cela, réactiver l'assistant de stationnement et suivre les instructions affichées sur l'écran de contrôle.

## Arrêt

Le système peut être désactivé manuellement :



Appuyer sur la touche de l'assistant de stationnement.

## Limites du système

### Consigne de sécurité

#### **AVERTISSEMENT**

En raison des limites du système, ce dernier peut ne pas réagir, ou seulement trop tard, à tort ou de manière inopinée. Il y a un risque d'accident ou de dommages matériels. Tenir compte des remarques concernant les limites du système et intervenir activement le cas échéant.

## Pas d'assistant de stationnement

L'assistant de stationnement ne permet pas de garer le véhicule dans les situations suivantes :

- ▷ Dans les virages serrés.
- ▷ Lors de la traction d'une remorque.
- ▷ Pour les places de stationnement identifiées uniquement par des lignes au sol. Le système s'oriente en fonction des objets.
- ▷ En cas d'emplacements de stationnement obliques.

## Limites du système des capteurs

Plus d'informations :

- ▷ Capteurs à ultrasons, voir page 45.

## Restrictions de fonctionnement

La fonction peut être limitée, par exemple dans les situations suivantes :

- ▷ Sur terrain accidenté, par exemple sur routes caillouteuses.
- ▷ Sur sol glissant.
- ▷ Sur des montées ou descentes raides.
- ▷ En cas d'amas de feuilles mortes ou de tas de neige dans le créneau.
- ▷ Lorsque la roue de secours est montée.
- ▷ En cas de modifications d'un emplacement de stationnement déjà mesuré.
- ▷ Dans le cas de fossés ou de parois abruptes, par exemple la bordure d'un port.
- ▷ Le cas échéant, le système détecte des places de stationnement qui ne conviennent pas ou bien des places de stationnement qui conviennent ne sont pas détectées.

## Dysfonctionnement

Un message Check-Control s'affiche.

L'assistant de stationnement est en panne. Faire contrôler le système par un Réparateur

Agréé du constructeur, un autre Réparateur Agréé qualifié ou un atelier spécialisé.

## Sortir d'une place de stationnement avec l'assistant de stationnement

### Principe

Le système facilite la sortie des places de stationnement en parallèle.

### Généralités

#### Boîte Steptronic

L'assistant de stationnement calcule la ligne de sortie de stationnement optimale et exécute les fonctions suivantes pendant la manœuvre :

- ▷ Braquer.
- ▷ Accélérer et freiner.
- ▷ Changer de rapports.

Le véhicule se positionne automatiquement jusqu'à ce qu'il se trouve dans une position permettant au conducteur de sortir de la place de stationnement sans effectuer aucun mouvement de direction.

### Consignes de sécurité

#### AVERTISSEMENT

Le système ne dégage pas le conducteur de sa responsabilité d'évaluer correctement les conditions de circulation. En raison des limites inhérentes au système, celui-ci ne peut pas toujours réagir automatiquement de manière adéquate dans toutes les situations de circulation. Il y a risque d'accident. Adapter le style de conduite aux conditions de circulation. Contrôler en plus du regard les conditions de circulation et l'environnement du véhicule et intervenir activement si nécessaire.

#### AVERTISSEMENT

En cas d'utilisation du dispositif d'attelage, le système d'aide à la conduite ne peut pas réagir correctement, car les capteurs sont recouverts. Il y a un risque d'accident ou de dommages matériels. Ne pas utiliser le système d'aide à la conduite lors de la traction d'une remorque ou lors de l'utilisation du dispositif d'attelage, par exemple par un porte-vélos.

En outre, les consignes de sécurité relatives aux radars de stationnement PDC, à l'assistant de stationnement et à l'ouverture du hayon doivent être observées.

Plus d'informations :

- ▷ Radars de stationnement PDC, voir page 286.
- ▷ Assistant de stationnement, voir page 295.
- ▷ Hayon, voir page 113.

### Conditions de fonctionnement

- ▷ Le véhicule a été garé manuellement et les objets situés devant et derrière le véhicule sont détectés. La distance par rapport au trottoir détecté est d'au moins 15 cm.
- ▷ Le véhicule a été garé à l'aide de l'assistant de stationnement et un objet situé devant le véhicule est détecté.
- ▷ La longueur de la place de stationnement est supérieure d'au moins 0,8 m par rapport à celle du véhicule.
- ▷ Le véhicule a été garé en marche arrière.

### Quitter le stationnement

1. Activer l'état de marche.
2. Boîte Steptronic :

Lorsque le véhicule est à l'arrêt, appuyer sur la touche de l'assistant de stationnement ou engager la marche arrière pour activer l'assistant de stationnement.

3. Le cas échéant, basculer le sélecteur vers la droite et activer l'assistant de stationnement sur l'écran de contrôle :  « Park Assist »
4. Confirmer la direction de sortie du stationnement souhaitée sur l'écran de contrôle.
5. Suivre les instructions sur l'écran de contrôle.  
Boîte Steptronic :  
Le système se charge de la manœuvre de stationnement. Un message s'affiche à la fin de la manœuvre de stationnement.
6. S'assurer que les conditions de circulation permettent de sortir de la place de stationnement et de démarrer comme d'habitude.  
L'assistant de stationnement s'arrête automatiquement.

## Limites du système

Le cas échéant, la fonction de stationnement n'est temporairement pas proposée dans certaines conditions environnantes. En outre, les limites du système de radars de stationnement PDC et de l'assistant de stationnement doivent être respectées.

## Assistant de recul

### Principe

L'assistant de marche arrière aide le conducteur à rouler en marche arrière, par exemple pour sortir des places de stationnement étroites, sans visibilité ou en bord de route.

Le véhicule enregistre les mouvements de conduite du dernier trajet. Ce trajet enregistré peut être parcouru avec la direction automatique.

### Généralités

Le système se charge de la direction lorsqu'il parcourt le trajet enregistré en sens inverse.

Le conducteur conduit le véhicule avec la pédale d'accélérateur et la pédale de frein.

L'assistant de marche arrière utilise les éléments de commande et les capteurs des radars de stationnement PDC et de l'assistant de stationnement.

Plus d'informations :

- ▷ Radars de stationnement PDC, voir page 286.
- ▷ Assistant de stationnement, voir page 295.

## Consignes de sécurité

### AVERTISSEMENT

Le système ne dégage pas le conducteur de sa responsabilité d'évaluer correctement les conditions de circulation. En raison des limites inhérentes au système, celui-ci ne peut pas toujours réagir automatiquement de manière adéquate dans toutes les situations de circulation. Il y a un risque d'accident. Adapter le style de conduite aux conditions de circulation. Contrôler en plus du regard les conditions de circulation et l'environnement du véhicule et intervenir activement si nécessaire.

### AVERTISSEMENT

En cas d'utilisation du dispositif d'attelage, le système d'aide à la conduite ne peut pas réagir correctement, car les capteurs sont recouverts. Il y a un risque d'accident ou de dommages matériels. Ne pas utiliser le système d'aide à la conduite lors de la traction d'une remorque ou lors de l'utilisation du dispositif d'attelage, par exemple par un porte-vélos.

En outre, les consignes de sécurité relatives aux radars de stationnement PDC, à l'assistant de stationnement et à l'ouverture du hayon doivent être observées.

Plus d'informations :



- ▷ Radars de stationnement PDC, voir page 286.
- ▷ Assistant de stationnement, voir page 295.
- ▷ Hayon, voir page 113.

## Conditions de fonctionnement



- ▷ Pour enregistrer le trajet, avancer sans interruption.
- ▷ La mémorisation est de 50 mètres au maximum.
- ▷ Pour mémoriser la distance parcourue, ne pas dépasser 36 km/h.
- ▷ Le contrôle dynamique de stabilité est activé.

## Parcourir le trajet en sens inverse avec la direction automatique

1. Lorsque l'état de marche est activé et le véhicule est à l'arrêt, engager la marche arrière ou appuyer sur la touche de l'assistant de stationnement.
2. Basculer le sélecteur vers la droite.
3. « Auto-Reverse »  
Le système dirige le véhicule.
4. Le cas échéant, suivre les instructions sur l'écran de contrôle.
5. Retirer les mains du volant et partir avec prudence en utilisant la pédale d'accélérateur et la pédale de frein.  
Lorsque le véhicule recule, observer l'environnement du véhicule, s'arrêter en cas d'obstacles et reprendre le contrôle du véhicule. Tenir compte des informations des radars de stationnement PDC.
6. S'arrêter au plus tard en entrant dans la circulation routière normale et prendre en main le véhicule, par exemple en passant un rapport de marche avant.  
À la fin du trajet enregistré, un signal retentit et un message invitant à prendre en main le véhicule s'affiche.

## Annulation manuelle de l'assistant de marche arrière

Il est possible d'annuler manuellement la marche arrière assistée :

- ▷ Avec l'écran tactile :  « Auto-Reverse »
- ▷  Appuyer sur la touche.

## Annulation automatique de l'assistant de marche arrière

Le système s'arrête automatiquement, par exemple dans les cas suivants :

- ▷ Lors du maintien du volant ou en dirigeant soi-même le véhicule.
- ▷ En passant un rapport de marche avant.
- ▷ Lors de l'activation ou de l'intervention des systèmes de régulation de la conduite ou des systèmes d'aide à la conduite.
- ▷ Après quelques minutes lorsque le véhicule est à l'arrêt.
- ▷ En marche arrière, le véhicule quitte la voie mémorisée, par exemple en cas de braquage maximal du volant.
- ▷ Des messages apparaissent sur l'écran de contrôle, par exemple en cas d'appels entrants.

## Limites du système

- ▷ Dans un trafic routier normal ou en cas d'obstacles, s'arrêter immédiatement et reprendre le contrôle du véhicule.
- ▷ La vitesse maximale pour rouler en marche arrière est limitée à environ 9 km/h.  
En cas de dépassement de la vitesse maximale, un avertissement est émis et une fonction est interrompue le cas échéant.
- ▷ Si une distance parcourue mémorisée a été réalisée avec des braquages importants du

volant, le fonctionnement du système peut être limité pendant le trajet en sens inverse.

- ▶ Les limites du système de radars de stationnement PDC et de l'assistant de stationnement s'appliquent également.

Divers facteurs peuvent impliquer des écarts sur le côté lorsque la distance mémorisée est parcourue en sens inverse. Les facteurs suivants en font par exemple partie :

- ▶ Mouvements du volant lorsque le véhicule est à l'arrêt pendant que la distance parcourue est mémorisée.
- ▶ Vitesse non adaptée à la distance parcourue.
- ▶ Caractéristiques de la chaussée, par exemple la déclivité de la route ou des pentes.

## Surround View

### Principe

Surround View utilise différentes caméras de véhicule, par exemple une caméra de recul et une caméra avant pour aider dans les manœuvres de stationnement. Selon la vue, l'environnement du véhicule ou une zone partielle seulement est affiché à l'écran de contrôle.

### Généralités

Plusieurs caméras reproduisent la zone depuis différentes perspectives sélectionnables.

Les perspectives de caméra suivantes peuvent être affichées :

- ▶ La perspective automatique de la caméra affiche automatiquement la perspective appropriée en fonction de la situation de conduite.
- ▶ La caméra de recul affiche les zones situées derrière le véhicule.
- ▶ Les vues latérales droite et gauche montrent les zones latérales du véhicule.

- ▶ La perspective de caméra libre, mobile via iDrive, montre des perspectives définies dans un cercle.
- ▶ Panorama View affiche la circulation transversale en fonction du rapport actuellement engagé.

## Consigne de sécurité

### AVERTISSEMENT

Le système ne dégage pas le conducteur de sa responsabilité d'évaluer correctement les conditions de circulation. En raison des limites inhérentes au système, celui-ci ne peut pas toujours réagir automatiquement de manière adéquate dans toutes les situations de circulation. Il y a risque d'accident. Adapter le style de conduite aux conditions de circulation. Contrôler en plus du regard les conditions de circulation et l'environnement du véhicule et intervenir activement si nécessaire.

### Aperçu

### Touches dans le véhicule



 Touche de l'assistant de stationnement

 Panorama View

### Capteurs

Le système se commande à l'aide des capteurs suivants :

- ▷ Caméra avant.
- ▷ Caméras de rétroviseur extérieur.
- ▷ Caméra de recul.

Plus d'informations :

Capteurs du véhicule, voir page 43.

## Activation et désactivation

### Activation automatique

Le système est automatiquement activé lorsque la manette de sélection est placée sur R lorsque le moteur tourne.

La perspective de caméra correspondant à la situation de conduite actuelle est affichée.

Plus d'informations :

Radars de stationnement PDC, activer/désactiver, voir page 287.

### Activation et désactivation manuelles



Appuyer sur la touche de l'assistant de stationnement.

- ▷ Marche : la LED s'allume.
- ▷ Arrêt : la LED s'éteint.

Selon l'équipement, la caméra de recul ne peut être éteinte lorsque la marche arrière est engagée.

### Désactivation automatique en marche avant

Le système est désactivé au bout d'une certaine distance ou d'une certaine vitesse.

Au besoin, réactiver le système.

## Affichage sur l'écran de contrôle

### Aperçu

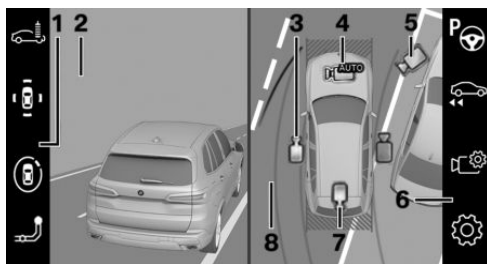

- 1 Barre d'outils, côté gauche
- 2 Image de caméra
- 3 Vue latérale
- 4 Perspective automatique
- 5 Perspective de caméra mobile et libre
- 6 Barre d'outils, côté droit
- 7 Caméra de recul
- 8 Fenêtre de sélection

### Barre d'outils gauche

La barre d'outils gauche permet de sélectionner directement plusieurs vues avec iDrive. Pour cela, basculer le sélecteur vers la gauche.

- ▷ « Stationnement »: environnement du véhicule.
- ▷ « Vue 3D »: caméra libre.
- ▷ « Attelage remorque ».
- ▷ « Station de lavage ».

### Vue latérale

La vue latérale peut être choisie pour le côté droit ou gauche du véhicule.

Cette vue est utile pour le positionnement du véhicule le long d'un trottoir ou de tout autre obstacle latéral grâce à la présentation de la zone latérale au véhicule.

La vue latérale balaye de l'arrière vers l'avant et se concentre automatiquement sur les obstacles possibles en cas de danger.

### Perspective automatique

La perspective automatique affiche une vue dépendant de l'angle de braquage dans le sens de la marche correspondant.

Cette perspective s'adapte à la situation de conduite correspondante.

Dès que des obstacles sont détectés, la vue passe à une représentation fixe de la zone située devant ou derrière le bouclier ou passe, en cas de besoin, à une vue latérale.

### Perspective de caméra mobile et libre

La sélection de la perspective de caméra mobile affiche un cercle sur l'écran de contrôle.









En tournant le sélecteur ou avec la fonction tactile, il est possible de sélectionner des perspectives définies sur ce cercle.

La perspective actuelle est identifiée par un symbole de caméra.

Pour quitter la fonction, basculer le sélecteur sur le côté et sélectionner une autre fonction de la caméra.

### Barre d'outils droite

La barre d'outils droite permet d'activer les fonctions d'assistance iDrive et de procéder aux réglages. Pour cela, basculer le sélecteur vers la droite.

- ▷  « Park Assist ».
- ▷  « Auto-Reverse ».
- ▷  « Image caméra »:
  - ▷  « Luminosité ».
  - ▷  « Contraste ».
  - ▷  « Lignes stationnem. ».
  - ▷  « Représ. obstacles ».
- ▷  « Réglages » : procéder à des réglages, par exemple pour l'utilisation des points d'activation pour Panorama View.

### Caméra de recul

La caméra de recul facilite le stationnement et les manœuvres en marche arrière. Pour cela, la zone se trouvant derrière le véhicule est affichée sur l'écran de contrôle.

### Fenêtre de sélection

La fenêtre de sélection permet de sélectionner les différentes perspectives de caméra via iDrive.

### Lignes d'aide au stationnement

#### Généralités

Des fonctions d'assistance supplémentaires peuvent être affichées sur l'image caméra de l'écran de contrôle.

Plusieurs fonctions d'assistance peuvent être activées en même temps.

#### Lignes de trajectoire

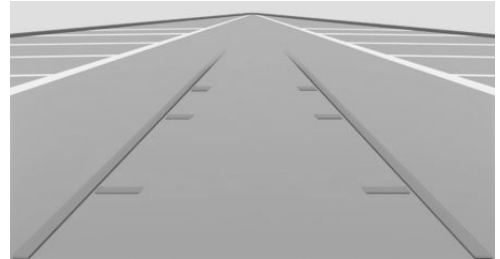

Les lignes de voies permettent d'estimer l'espace nécessaire pour se garer et manœuvrer sur un terrain plat.

Selon le braquage du volant, les lignes de trajectoire s'adaptent en continu en cas de mouvements du volant.

### Lignes des cercles de braquage

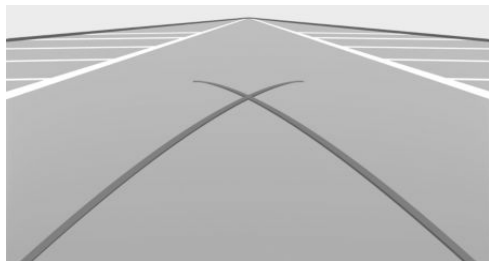

Les lignes des cercles de braquage ne peuvent s'afficher qu'en même temps que les lignes de trajectoire sur l'image de la caméra.

Les lignes des cercles de braquage indiquent le tracé du diamètre de braquage minimum sur chaussée plane.

À partir d'un certain angle de braquage, une seule ligne de cercle de braquage est représentée.

### Stationnement à l'aide des lignes de trajectoire et des lignes de cercle de braquage

1. Positionner le véhicule de manière à ce que la ligne de cercle de braquage rouge conduise dans la zone délimitée de l'emplacement de stationnement.
2. Braquer le volant de manière à ce que la ligne de trajectoire verte recouvre la ligne de cercle de braquage correspondante.

### Signalement d'obstacle

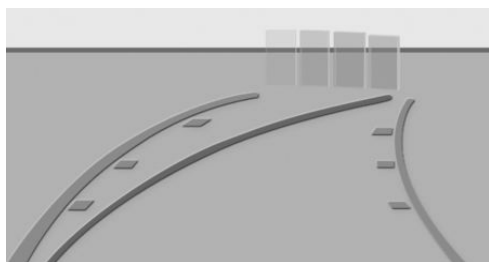

Les obstacles derrière le véhicule sont détectés par les capteurs des radars de stationnement PDC.

Les marques d'obstacles peuvent être incrustées dans l'image de la caméra.

Les nuances de couleurs utilisées pour signaler les obstacles sont les mêmes que celles des repères des radars de stationnement PDC.

### Vue « Station de lavage »

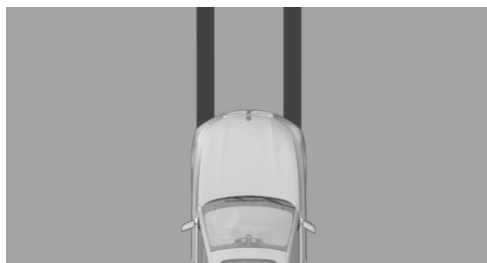

La vue « Station de lavage » assiste le conducteur lors de l'accès à la station de lavage en affichant la trajectoire des pneus du véhicule.

### Zoom sur l'attelage de remorque

Pour faciliter l'attelage d'une remorque, il est possible d'agrandir la partie de l'image montrant la zone du dispositif d'attelage.

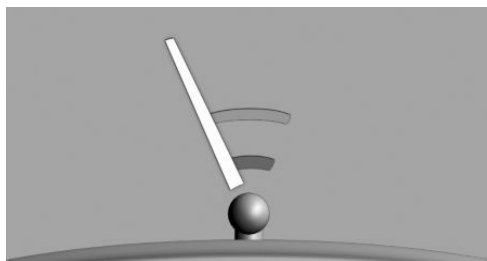

Deux segments circulaires statiques indiquent la distance à laquelle la remorque se trouve par rapport au dispositif d'attelage.

Une ligne d'approche déterminée en fonction de l'angle de braquage vous aide à viser la remorque avec le dispositif d'attelage.

Après l'agrandissement d'une zone d'image, noter que certains obstacles ne seront éven-

tuellement plus visibles dans la zone de l'image.

## Aide au stationnement latéral

### Principe

Les radars de stationnement PDC latéraux s'affichent automatiquement lorsque la perspective automatique de la caméra est activée. La fonction montre des obstacles qui se situent à côté du véhicule.

### Affichage



Pour protéger les flancs du véhicule, des signalements d'obstacles sont affichés sur le côté du véhicule.

- ▶ Aucun signalement : aucun obstacle détecté.
- ▶ Signalements de couleur : avertissement de la présence d'obstacles détectés.

### Limites de l'aide au stationnement latéral

Le système n'indique que les obstacles immobiles qui ont été détectés auparavant par les capteurs lorsque le véhicule est passé devant.

Le système ne reconnaît pas si un obstacle se déplace après sa détection. C'est pour cela que, à l'arrêt, les repères disparaissent de l'affichage au bout d'un certain temps. La zone à côté du véhicule doit être de nouveau détectée par le système.

## Angle d'ouverture des portes

### Principe

Si le signalement d'obstacle est activé, Surround View affiche, le cas échéant, les obstacles fixes qui limitent l'angle d'ouverture des portes.

Le système n'avertit pas le conducteur de l'approche d'autres usagers de la route.

### Affichage



Boîte Steptronic : l'angle maximum d'ouverture des portes s'affiche lorsque la manette de sélection est sur la position P. Dès que le véhicule se déplace, les lignes d'aide au stationnement s'affichent à la place des angles d'ouverture.

### Limites de la représentation

Pour des raisons techniques, l'environnement du véhicule s'affiche en étant déformé.

Même si les symboles représentant l'angle d'ouverture des portes sur l'écran de contrôle, ne sont pas superposés sur d'autres objets, respecter les points suivants lorsque le véhicule doit être garé à côté d'autres objets :

En raison de la perspective, les objets en hauteur ou qui dépassent peuvent parfois être plus proches dans la réalité qu'ils ne le paraissent sur l'écran de contrôle.

## Régler la luminosité et le contraste

Lorsque les modes Surround View ou Panorama View sont activés, la luminosité et le contraste peuvent être réglés.

1. Le cas échéant, basculer le sélecteur vers la droite.
2.  « Image caméra »
3. Sélectionner le réglage désiré.

## Restrictions de fonctionnement

Dans les situations suivantes, le système ne peut être utilisé que de manière limitée :

- ▷ Dans de mauvaises conditions d'éclairage.
- ▷ Lorsque les caméras sont sales.
- ▷ Quand la porte est ouverte.
- ▷ Quand le hayon est ouvert.
- ▷ Lorsque les rétroviseurs extérieurs sont rabattus.

Les zones grisées comportant un symbole sur l'écran de la caméra indiquent les zones qui ne sont pas actuellement affichées, par exemple une porte ouverte.

## Limites du système

### Limites du système des capteurs

Plus d'informations :

- ▷ Caméras, voir page 43.

### Zones hors champ

En raison de l'angle de vue, la surface située en dessous du véhicule ne peut pas être balayée par les caméras.

### Détection d'objets

Des obstacles très bas ainsi que des objets saillants disposés en hauteur, par exemple des corniches, ne peuvent pas être détectés par le système.

Certaines fonctions d'assistance tiennent également compte des données des radars de stationnement PDC.

Tenir compte des remarques qui figurent dans le chapitre radars de stationnement PDC.

Les objets affichés sur l'écran de contrôle sont éventuellement plus proches qu'il n'y paraît. Ne pas estimer la distance par rapport aux objets à l'aide de l'affichage.

Plus d'informations :

Radars de stationnement PDC, voir page 286.

## Dysfonctionnement

La panne d'une caméra est affichée sur l'écran de contrôle.



Un symbole jaune est affiché et la zone de détection de la caméra défectueuse est affichée en noir sur l'écran de contrôle.

## Panorama View

### Principe

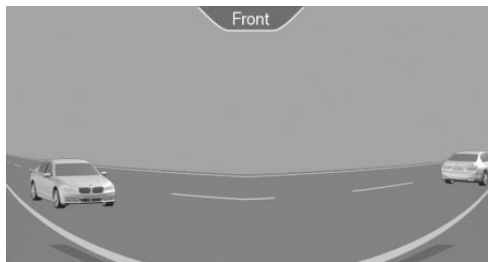

Aux sorties et intersections où la visibilité est réduite, Panorama View permet de voir à temps la circulation transversale.

### Généralités

Des usagers de la route dissimulés par des obstacles latéraux ne sont reconnus depuis le siège du conducteur que très tard. Pour améliorer la visibilité, des caméras placées à

L'avant et à l'arrière surveillent la circulation sur les côtés.

Les lignes jaunes affichées à l'écran représentent l'extrémité avant et arrière du véhicule.

L'image de la caméra est fortement déformée dans certaines zones et ne convient de ce fait pas pour l'estimation de distances.

Selon l'équipement, la fonction est utilisable uniquement en marche avant.

Plus d'informations :

Surround View, voir page 303.

## Consigne de sécurité

### **AVERTISSEMENT**

Le système ne dégage pas le conducteur de sa responsabilité d'évaluer correctement les conditions de circulation. En raison des limites inhérentes au système, celui-ci ne peut pas toujours réagir automatiquement de manière adéquate dans toutes les situations de circulation. Il y a risque d'accident. Adapter le style de conduite aux conditions de circulation. Contrôler en plus du regard les conditions de circulation et l'environnement du véhicule et intervenir activement si nécessaire.

## Aperçu

### Touche dans le véhicule



Panorama View

## Capteurs

Le système se commande à l'aide des capteurs suivants :

- ▷ Caméra avant.
- ▷ Selon l'équipement : caméra de recul.

Plus d'informations :

Capteurs du véhicule, voir page 43.

## Affichage sur l'écran de contrôle



Actionner la touche lorsque le moteur tourne.

L'image de caméra affichée est fonction du sens de déplacement :

- ▷ « Avant » : image de la caméra avant.
- ▷ « Arrière » : image de la caméra arrière.

Selon l'équipement, l'avertisseur de trafic transversal est capable d'alerter le conducteur de l'approche de véhicules à l'aide de capteurs radars.

Plus d'informations :

Avertisseur de trafic transversal, voir page 310.

## Avec système de navigation : points d'activation

### Principe

Les positions pour lesquelles Panorama View doit être automatiquement activé peuvent être mémorisées comme points d'activation lorsqu'un signal GPS est capté.

### Généralités

Il est possible de mémoriser jusqu'à dix points d'activation.

Les points d'activation peuvent être utilisés en marche avant pour la caméra avant.

## Mémorisation des points d'activation



1. Avancer jusqu'à l'endroit où le système doit s'activer et s'arrêter.
2.  Appuyer sur la touche.
3. Basculer le sélecteur vers la droite.
4. « Point d'activation »  
La position actuelle s'affiche.
5. « Enregistrer point d'activation »

Dans la mesure du possible, les points d'activation sont mémorisés avec l'une des informations suivantes :



- ▷ Ville
- ▷ Ville et rue
- ▷ Coordonnées GPS

## Utilisation des points d'activation



L'utilisation des points d'activation peut être activée ou désactivée.

1.  Appuyer sur la touche.
2. Basculer le sélecteur vers la droite.
3.  « Réglages »
4. « Vue panoramique, basée sur GPS »
5. « La vue panoramique s'affiche automatiquement dès que les points d'activation définis sont atteints. »

## Affichage des points d'activation

1.  Appuyer sur la touche.
2. Basculer le sélecteur vers la droite.
3.  « Gérer les points »  
La liste de tous les points d'activation s'affiche.

## Modifier le nom ou effacer les points d'activation

1.  Appuyer sur la touche.
2. Basculer le sélecteur vers la droite.
3.  « Gérer les points »  
La liste de tous les points d'activation s'affiche.
4. Le cas échéant, sélectionner un point d'activation.
5. Sélectionner le réglage désiré.

## Restrictions de fonctionnement

Les restrictions de fonctionnement de Surround View s'appliquent.

Plus d'informations :

Surround View, voir page [303](#).

## Limites du système

Les limites du système de Surround View s'appliquent.

Plus d'informations :

Surround View, voir page [303](#).

## Avertisseur de trafic transversal

### Principe

Aux sorties où la visibilité est réduite ou en quittant une place de stationnement en bataille, les usagers de la route qui s'approchent par le côté sont détectés plus tôt par l'avertisseur de circulation transversale que par le conducteur.

## Généralités

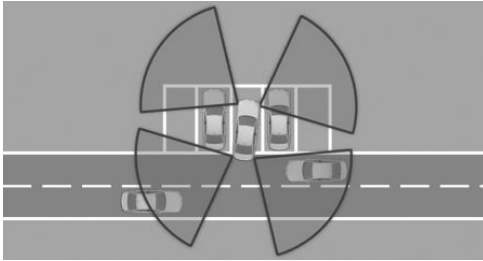

Deux capteurs radar dans le bouclier arrière surveillent l'espace derrière le véhicule.

Le système indique si d'autres usagers se rapprochent.

Selon l'équipement, l'espace de circulation devant le véhicule est également surveillé. En outre, deux autres capteurs radar se trouvent dans le bouclier avant.

## Consigne de sécurité

### **AVERTISSEMENT**

Le système ne dégage pas le conducteur de sa responsabilité d'évaluer correctement les conditions de circulation. En raison des limites inhérentes au système, celui-ci ne peut pas toujours réagir automatiquement de manière adéquate dans toutes les situations de circulation. Il y a risque d'accident. Adapter le style de conduite aux conditions de circulation. Observer la circulation, se préparer à freiner ou à braquer à tout moment et intervenir activement dans les situations correspondantes.

## Aperçu

### Touche dans le véhicule



 Touche de l'assistant de stationnement

### Capteurs

Le système se commande à l'aide des capteurs suivants :

- ▷ Capteurs radars latéraux, arrière.
- ▷ Selon l'équipement : capteurs radars latéraux, avant.



Plus d'informations :

Capteurs du véhicule, voir page 43.

## Activation et désactivation

### Activation/désactivation du système

#### Avec la touche

1.  Appuyer sur la touche de l'assistant de stationnement.
2. Basculer le sélecteur vers la droite.
3.  « Réglages »
4. « Avertiss. circulation transversale »
5. « Avertisseur de circulation transversale »

#### Par l'intermédiaire du iDrive

1. « CAR »
2. « Réglages »
3. « Aides à la conduite »

4. « Stationnement et manœuvres »
5. « Avertiss. circulation transversale »
6. « Avertisseur de circulation transversale »

### Activation automatique

Si le système a été activé sur l'écran de contrôle, il s'allume automatiquement dès que les radars de stationnement PDC ou Panorama View sont actifs et qu'un rapport est engagé.

Lorsque la marche arrière est engagée, le système est activé à l'arrière.

Selon l'équipement, le système est activé à l'avant lorsqu'un rapport de marche avant est engagé.

### Désactivation automatique

Le système se coupe automatiquement dans les situations suivantes :

- ▶ En cas de dépassement de la vitesse au pas.
- ▶ En cas de dépassement d'un certain trajet.
- ▶ En cas de procédure de stationnement active exécutée par l'assistant de stationnement.

### Avertissement

#### Généralités

L'affichage correspondant est ouvert sur l'écran de contrôle, un signal sonore retentit selon le cas et le témoin dans le rétroviseur extérieur clignote.

### Voyant dans le rétroviseur extérieur



Le voyant dans le rétroviseur extérieur clignote lorsque les capteurs arrière détectent un véhicule et que votre véhicule roule en marche arrière.

### Affichage sur l'écran des radars de stationnement PDC



La bordure correspondante de l'écran des radars de stationnement PDC clignote en rouge lorsque les capteurs détectent des véhicules.

## Affichage dans l'écran de caméra

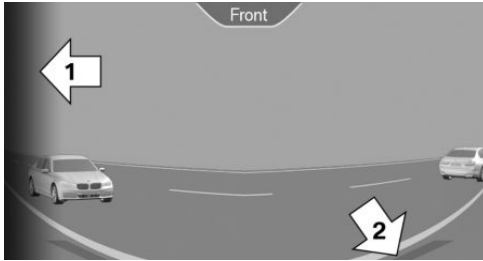

La bordure correspondante, flèche 1, de l'écran de caméra clignote en rouge lorsque les capteurs détectent un véhicule.

Les lignes jaunes, flèche 2, indiquent le bouclier du propre véhicule.

## Avertissement acoustique

Outre le signal visuel, un signal sonore retentit lorsque le propre véhicule se déplace dans la direction correspondante.

## Limites du système

### Limites du système des capteurs

Plus d'informations :

- ▷ Capteurs radars, voir page 44.

### Restrictions de fonctionnement

La fonction peut être limitée, par exemple dans les situations suivantes :

- ▷ Dans les virages serrés.
- ▷ En cas d'objets circulant transversalement et se déplaçant très lentement ou très rapidement.
- ▷ Si d'autres objets, qui masquent la circulation transversale, sont présents dans le champ de vision des capteurs.

Si la prise de courant de la remorque est occupée ou le mode remorque est activé, par exemple en cas d'utilisation d'une remorque ou d'un porte-vélos, l'avertisseur de trafic

transversal pour la zone située derrière le véhicule est indisponible.

## Remote 3D View

### Principe

Selon l'équipement, l'appli BMW et les images des caméras du système Surround View permettent d'afficher l'environnement du véhicule sur un périphérique mobile.

La fonction affiche un instantané de la situation.

### Capteurs

Le système se commande à l'aide des capteurs suivants :

- ▷ Caméra avant.
- ▷ Caméras de rétroviseur extérieur.
- ▷ Caméra de recul.

Plus d'informations :

Capteurs du véhicule, voir page 43.

### Conditions de fonctionnement

- ▷ Le transfert de données doit être activé. Protection des données, voir page 76.
- ▷ L'application BMW doit avoir été installée sur le terminal mobile.
- ▷ Pays ConnectedDrive : un profil conducteur avec un compte ConnectedDrive disponible, doit être activé. Profils de conducteur, voir page 77.

### Activation/désactivation de la fonction

#### Activation/désactivation avec d'autres fonctions

1. « CAR »
2. « Réglages »



3. « Réglages généraux »
4. « Protection des données »
5. Sélectionner le réglage désiré.

## Activation/désactivation individuelle

### Préréglage

1. « CAR »
2. « Réglages »
3. « Réglages généraux »
4. « Protection des données »
5. « Sélect. services individuellement »
6. « Appli My BMW et portail client »
7. « Remote 3D View »

### Activation et désactivation

1. « CAR »
2. « Réglages »
3. « Réglages généraux »
4. « Protection des données »
5. « Sélection personnalisée »

## Limites du système des capteurs

Plus d'informations :

- ▷ Caméras, voir page 43.

## Restrictions de fonctionnement

Dans les situations suivantes, par exemple, la fonction ne peut être pas utilisée ou seulement de façon limitée :

- ▷ Si une porte ou le hayon est ouvert(e). Des surfaces sombres sur l'affichage indiquent les zones qui ne sont pas balayées par le système.
- ▷ Avec des rétroviseurs extérieurs rabattus manuellement.
- ▷ En cas d'utilisation avec d'autres fonctions de caméra dans le véhicule.
- ▷ Le véhicule se déplace plus vite que la vitesse au pas.

- ▷ Il se peut que la fonction ne puisse pas être utilisée dans tous les pays.
- ▷ Pour des raisons de protection des données, il est possible d'exécuter la fonction uniquement trois fois en l'espace de deux heures.

# Confort de conduite

## Équipement du véhicule

---

Ce chapitre comprend tous les équipements de série, spécifiques à un pays et en option, proposés pour cette série de modèles. Par conséquent, les fonctions et les équipements décrits ici ne sont pas tous disponibles dans le véhicule, par exemple en raison des équipements optionnels choisis ou de la version de pays. Ceci s'applique également aux fonctions et systèmes de sécurité. L'utilisation des fonctions et systèmes correspondants implique le respect des lois et des règlements en vigueur.

## Composants du châssis

---

Les composants du châssis sont optimisés pour le véhicule et sa plage de fonctionnement et garantissent une expérience de conduite incomparable.

## Châssis adaptatif

---

### Principe

La suspension adaptative est un châssis commandable et intelligent.

Le châssis réduit les mouvements de la carrosserie lorsque le style de conduite est sportif ou la chaussée déformée.

### Généralités

Selon l'état de la chaussée et le style de conduite, la dynamique de conduite et le confort de conduite sont améliorés par la régulation intelligente du châssis.

### Réglage

Le système propose différentes adaptations des amortisseurs, du voyage confortable au style de conduite sportif.

Les amortisseurs sont réglés en fonction de l'état de la chaussée et du style de conduite, mais également, selon l'équipement, du mode de conduite sélectionné.

Plus d'informations :

Commutateur d'agrément de conduite, voir page 154.

## Châssis adaptatif M

---

### Principe

La suspension adaptative M est un châssis sport commandable intelligent.

Le châssis réduit les mouvements de la carrosserie lorsque le style de conduite est sportif ou la chaussée déformée.

### Généralités

Selon l'état de la chaussée et le style de conduite, la dynamique de conduite et le confort de conduite sont améliorés par la régulation intelligente du châssis.

### Réglage

Le système propose différentes adaptations des amortisseurs, du voyage confortable au style de conduite sportif.

Les amortisseurs sont réglés en fonction du mode de conduite sélectionné mais également de l'état de la chaussée et du style de conduite.

Plus d'informations :

Commutateur d'agrément de conduite, voir page 154.



## Contrôle de performances

---

Le contrôle de performances augmente l'agilité du véhicule.

Pour augmenter la maniabilité, en cas de conduite sportive, il est possible de freiner les roues individuellement.

## Son du moteur

---

Selon l'équipement et la version de pays, il est, le cas échéant, possible de configurer le son du moteur.

1. « CAR »
2. « Réglages »
3. « Réglages généraux »
4. « Son du moteur »
5. Sélectionner le réglage désiré.

# Climatisation

## Équipement du véhicule

Ce chapitre comprend tous les équipements de série, spécifiques à un pays et en option, proposés pour cette série de modèles. Par conséquent, les fonctions et les équipements décrits ici ne sont pas tous disponibles dans le véhicule, par exemple en raison des équipements optionnels choisis ou de la version de pays. Ceci s'applique également aux fonctions et systèmes de sécurité. L'utilisation des fonctions et systèmes correspondants implique le respect des lois et des règlements en vigueur.

## Qualité de l'air

### Généralités

La qualité de l'air à l'intérieur du véhicule est améliorée par les composants suivants :

- ▷ Habitacle à émissions contrôlées.
- ▷ Filtre d'habitacle.
- ▷ Système de climatisation pour la régulation de la température, du débit d'air et du mode de recyclage d'air.
- ▷ Ventilation auxiliaire.
- ▷ Technique de l'ionisation.
- ▷ Diffusion de parfum.
- ▷ Contrôle automatique de recyclage de l'air.

### Filtre d'habitacle

Le filtre d'habitacle effectue l'épuration de l'air frais entrant ou de l'air intérieur recyclé en mode recyclage de l'air.

Selon l'équipement :

- ▷ La poussière et le pollen sont filtrés de l'air extérieur entrant.
- ▷ Les particules de poussière ultra-fines sont réduites.
- ▷ Les polluants gazeux sont filtrés.
- ▷ Les particules microbiennes, les virus et les allergènes sont filtrés.

Le fabricant du véhicule recommande de faire remplacer le filtre d'habitacle lors de la maintenance du véhicule.





## Climatiseur automatique

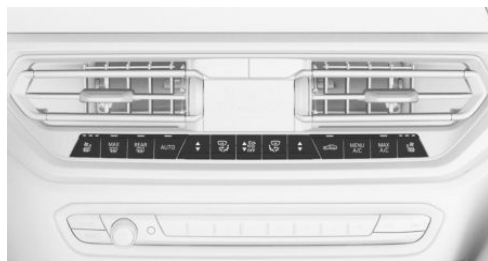





### Aperçu

### Touches dans le véhicule



### Fonctions de climatisation

Touche	Fonction
	Température.
	Mode de recyclage d'air.
	Refroidissement maximum.
	Programme AUTO.

Touche	Fonction
	Débit d'air, manuel. Arrêt. Intensité programme AUTO.
	Répartition d'air manuelle.
	Fonction de dégivrage.
	Chauffage de la lunette arrière.
	Selon l'équipement :
	Chauffage de siège, voir page 139.
	ou
	Ventilation active de siège, voir page 140.
	Fonction de refroidissement. Ouvrir le menu Climatisation, par exemple pour les réglages suivants : ajustement de la température au niveau du buste, ventilation auxiliaire.

Certaines fonctions sont utilisables avec la voix, par exemple la température.

## Ouverture du menu Climatisation

 Appuyer sur la touche.

Le menu Climatisation s'affiche.

Les fonctions de climatisation suivantes sont par exemple disponibles par le biais du menu Climatisation :

- ▷ Parfum.
- ▷ Qualité de l'air.
- ▷ Chauffage/ventilation.
- ▷ Ventilation/chauffage auxiliaire.
- ▷ Fonction de refroidissement.

Des réglages personnalisés sont possibles pour certaines fonctions de climatisation, notamment l'activation/désactivation ou l'intensité.

## Activation/désactivation des fonctions climatisation

### Mise en marche

Appuyer sur l'une des touches suivantes :

- ▷ Température.
- ▷ Menu Climatisation.
- ▷ Refroidissement maximum.
- ▷ Programme AUTO.
- ▷ Mode de recyclage d'air.
- ▷ Partie supérieure de la touche débit d'air, manuel.
- ▷ Répartition d'air manuelle.
- ▷ Dégivrage du pare-brise.

### Arrêt

Système complet :

 Maintenir la touche enfoncée jusqu'à ce que le climatiseur automatique s'éteigne.

## Température

### Principe

Le climatiseur automatique rafraîchit ou chauffe à la température définie et maintient la température constante.

### Réglage de la température

Via la touche :

 Appuyer sur la partie inférieure ou supérieure de la touche pour régler la température souhaitée.

Par iDrive :

1. « CAR »
2. « Réglages »
3. « Confort de climatisation »
4. « Chauffage/ventilation »
5. « Conducteur » ou « Passager avant »
6. « Température: »
7. Régler la température souhaitée.
8. « OK »

Éviter de modifier les réglages de température à des intervalles trop courts. Le climatiseur automatique n'a sinon pas suffisamment de temps pour régler la température définie.

## Température de ventilation

### Généralités

Il est possible de régler la température de la ventilation au niveau du buste.

Le flux d'air de la ventilation au niveau du buste chauffe ou rafraîchit de manière perceptible en fonction de la température réglée.

La température de l'habitacle définie pour le conducteur et le passager avant n'en est pas modifiée.

### Réglage de la température de ventilation

1. « CAR »
2. « Réglages »
3. « Confort de climatisation »
4. « Chauffage/ventilation »
5. « Ajustement de la température »
6. Régler la température souhaitée.

L'adaptation de la température est personnalisée, par exemple plus froid vers le bleu, plus chaud vers le rouge.

## Fonction de refroidissement

### Principe

L'air de l'habitacle est refroidi, asséché puis réchauffé selon la température choisie.

### Conditions de fonctionnement

L'habitacle peut être refroidi uniquement lorsque l'état de marche est activé.

### Activation/désactivation de la fonction climatisation

Via la touche :

 Appuyer sur la touche.

Par iDrive :

1. « CAR »
2. « Réglages »
3. « Confort de climatisation »
4. « Chauffage/ventilation »
5. « Climatisation (A/C) »

Selon la situation météorologique, le pare-brise et les vitres latérales peuvent s'embuer brièvement après l'activation de l'état de marche.

Lorsque le programme AUTO est activé, la fonction de refroidissement est activée automatiquement.

De l'eau de condensation se forme en mode réfrigération et est évacuée sous le véhicule.

## Refroidissement maximal

### Principe

Lorsque l'état de marche est activé, le système passe au réglage de la température la plus basse, à un débit optimal et en mode de recyclage d'air.

## Conditions de fonctionnement

La fonction est disponible au-delà d'une température extérieure d'environ 0 °C lorsque l'état de marche est activé.

## Activation/désactivation du refroidissement maximum



Appuyer sur la touche.

La LED s'allume si le refroidissement maximum est activé.

L'air sort par les buses de ventilation en direction du buste. Pour cela, ouvrir les diffuseurs.

Il est possible d'adapter le débit d'air quand le programme est activé.

## Programme AUTO

### Principe

Le programme AUTO refroidit, ventile ou chauffe automatiquement l'habitacle.

Pour cela, le débit d'air, la répartition d'air et la température sont réglés automatiquement en fonction de la température de l'habitacle, de la température souhaitée, mais aussi de l'intensité sélectionnée.

## Activation/désactivation du programme automatique

Via la touche :



Appuyer sur la touche.

La LED de la touche s'allume lorsque le programme automatique est activé.

Par iDrive :

1. « CAR »
2. « Réglages »
3. « Confort de climatisation »
4. « Chauffage/ventilation »
5. « Conducteur »
6. « Programme automatique »

En fonction des réglages sélectionnés et des influences extérieures, l'air est envoyé en direction du buste, du pare-brise, des vitres latérales et du plancher.

Orienter les diffuseurs latéraux sur les vitres latérales.

Dans le programme automatique, la fonction climatisation est activée.

En même temps, un détecteur de buée pilote le programme pour éviter, dans la mesure du possible, la formation de buée sur les vitres.

Le programme automatique est désactivé automatiquement lorsque la répartition d'air est réglée manuellement.

## Réglage de l'intensité du débit d'air

Si le programme AUTO est activé, il est possible de régler l'intensité. Ceci modifie le réglage automatique du débit d'air.

Via la touche :



Actionner le côté inférieur ou supérieur de la touche : réduire ou augmenter l'intensité.

Par iDrive :

1. « CAR »
2. « Réglages »
3. « Confort de climatisation »
4. « Chauffage/ventilation »
5. « Conducteur »
6. « Niveau »
7. Régler l'intensité souhaitée.

L'intensité sélectionnée s'affiche sur l'écran du climatiseur.

## Contrôle automatique de recyclage de l'air

### Principe

Le contrôle automatique de recyclage de l'air détecte automatiquement la présence de pol-

luants dans l'air extérieur. L'arrivée d'air extérieur est coupée, l'air intérieur de l'habitacle est recyclé.

## Généralités

Lorsque le système est activé, un capteur détecte les substances polluantes dans l'air extérieur et coupe alors automatiquement l'admission d'air frais.

Lorsque le système est désactivé, l'air extérieur parvient en permanence dans l'habitacle.

Lorsque le mode de recyclage d'air est activé en permanence, la qualité de l'air dans l'habitacle diminue et la formation de buée sur les vitres augmente.

Si les vitres sont embuées, éteindre le mode de recyclage d'air ou éliminer la buée.

## Activation/désactivation du contrôle automatique de recyclage de l'air

1. « CAR »
2. « Réglages »
3. « Confort de climatisation »
4. « Qualité de l'air »
5. « Automatique »

## Mode recyclage de l'air

### Principe

En cas d'odeurs ou de polluants dans l'air extérieur, il est possible de couper l'arrivée d'air. L'air intérieur est alors recyclé.

Lorsque le mode de recyclage d'air est désactivé, l'habitacle est alimenté en air frais.

## Activation/désactivation du mode recyclage de l'air

Via la touche :



Appuyer sur la touche.

La LED de la touche s'allume lorsque le mode recyclage de l'air est activé.

Par iDrive :

1. « CAR »
2. « Réglages »
3. « Confort de climatisation »
4. « Qualité de l'air »
5. Sélectionner le réglage désiré :
  - ▷ « Air recyclé »
  - ▷ « Air frais »

Le mode de recyclage d'air se coupe automatiquement au bout d'un certain temps et en fonction des conditions ambiantes pour éviter l'embuage des vitres.

Lorsque le mode de recyclage d'air est activé en permanence, la qualité de l'air dans l'habitacle diminue et la formation de buée sur les vitres augmente.

Si les vitres sont embuées, éteindre le mode de recyclage d'air ou éliminer la buée.

## Débit d'air manuel

### Principe

Le débit d'air de climatisation peut être réglé manuellement.

### Généralités

Pour pouvoir régler manuellement le débit d'air, désactiver d'abord le programme AUTO.

## Réglage manuel du débit d'air



Appuyer sur la partie inférieure ou supérieure de la touche : réduire ou augmenter le débit d'air.

Le débit d'air sélectionné s'affiche sur l'écran du climatiseur.

Le cas échéant, le débit d'air est réduit pour ménager la batterie du véhicule.

## Répartition d'air manuelle

### Principe

La diffusion de l'air de climatisation peut être réglée manuellement.

### Réglage manuel de la répartition d'air



Appuyer de nouveau sur la touche.  
Sélectionner le réglage souhaité :

- ▷ Vitres, buste et plancher.
- ▷ Buste et plancher.
- ▷ Plancher.
- ▷ Vitres et plancher.
- ▷ Vitres.
- ▷ Vitres et buste.
- ▷ Buste.

La répartition de l'air sélectionnée s'affiche sur l'écran du climatiseur.

## Programme SYNC

### Principe

Avec le programme Sync, les réglages du côté conducteur peuvent être transférés vers le côté passager.

### Activation/désactivation du programme Sync

1. « CAR »
2. « Réglages »
3. « Confort de climatisation »
4. « Synchroniser »

Les réglages suivants du côté conducteur peuvent être transmis au côté passager avant :

- ▷ Température.
- ▷ Débit d'air.
- ▷ Diffusion de l'air.
- ▷ Programme AUTO.

Le programme est automatiquement désactivé si des réglages sont modifiés côté passager.

## Fonction de dégivrage

### Principe

Le givre et la buée du pare-brise et des vitres latérales avant sont éliminés rapidement.

### Activation/désactivation de la fonction de dégivrage



Appuyer sur la touche.

La LED de la touche s'allume lorsque le système est activé.

Le débit d'air peut être adapté manuellement quand le programme est activé.

Si les vitres sont embuées, activer le programme automatique ou la fonction climatisation pour profiter des avantages du capteur de buée. S'assurer que l'air peut atteindre le pare-brise.

## Dégivrage de la lunette arrière

### Principe

Le givre et la buée sont rapidement éliminés de la lunette arrière.

### Conditions de fonctionnement

La fonction est disponible lorsque l'état de marche est activé.

### Activation/désactivation du chauffage de lunette arrière



Appuyer sur la touche. La LED s'allume quand le chauffage de lunette arrière est activé.

Le chauffage de la lunette arrière s'éteint automatiquement au bout d'un certain temps.

## Ventilation

### Principe

La direction des courants d'air peut être personnalisée pour une ventilation directe ou indirecte.

### Réglage de la ventilation

#### Généralités

Ouvrir les diffuseurs et les orienter correctement pour garantir une climatisation efficace.

#### Ventilation directe

Orienter le flux d'air directement vers les passagers. Le flux d'air chauffe ou rafraîchit de manière perceptible, en fonction de la température réglée.

#### Ventilation indirecte

Ne pas orienter le flux d'air directement vers les passagers. L'habitacle du véhicule est chauffé ou refroidi indirectement en fonction de la température réglée.

### Ventilation à l'avant

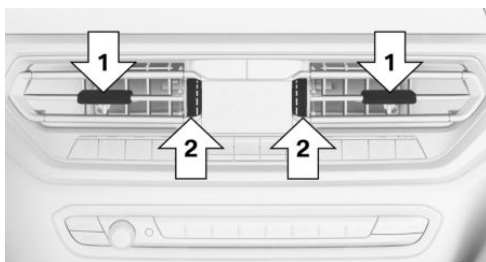

- ▷ Manettes pour modifier l'orientation du flux d'air, flèches 1.
- ▷ Molette pour l'ouverture et la fermeture progressive des diffuseurs, flèches 2.

### Ventilation à l'arrière, au milieu

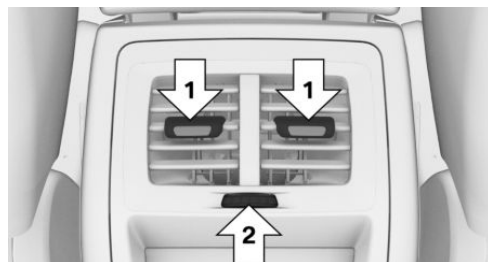

- ▷ Manettes pour modifier l'orientation du flux d'air, flèches 1.
- ▷ Molette pour l'ouverture et la fermeture progressive des diffuseurs, flèche 2.



## Climatisation automatique à l'arrière



### Aperçu

#### Touches dans le véhicule



#### Fonctions de climatisation

Touche	Fonction
	Température.
	Programme AUTO.
	Répartition d'air manuelle.

Touche	Fonction
	Chauffage de siège, voir page 139.
	Arrêt.

## Activation/désactivation des fonctions climatisation

### Conditions de fonctionnement

La climatisation automatique à l'arrière n'est pas prêt à fonctionner si le climatiseur automatique est coupé ou si la fonction dégivrage et désembuage des glaces est activée.

### Activation/désactivation via iDrive

1. « CAR »
2. « Réglages »
3. « Confort de climatisation »
4. « Chauffage/ventilation »
5. « Deuxième rangée de sièges »
6. « Activer chauff./rafraîchissement »

### Activation avec la touche

Appuyer sur l'une des touches suivantes :

- ▷ Température.
- ▷ Programme AUTO.
- ▷ Répartition d'air manuelle.

### Désactivation via la touche

 Appuyer sur la touche.

## Température

### Principe

Le climatiseur automatique rafraîchit ou chauffe à la température définie et maintient la température constante.

## Réglage de la température

Via la touche :

 Appuyer sur le côté gauche ou droit de la touche pour régler la température souhaitée.

Par iDrive :

1. « CAR »
2. « Réglages »
3. « Confort de climatisation »
4. « Chauffage/ventilation »
5. « Deuxième rangée de sièges »
6. « Température: »
7. Régler la température souhaitée.

La température sélectionnée s'affiche sur l'écran du climatiseur.

Éviter de changer plusieurs fois de suite le réglage de la température. Le climatiseur automatique n'a sinon pas suffisamment de temps pour régler la température définie.

## Programme AUTO

### Principe

Le débit d'air, la répartition d'air et la température sont réglés automatiquement.

### Activation/désactivation du programme automatique

Via la touche :

 Appuyer sur la touche.  
La LED de la touche s'allume lorsque le programme automatique est activé.

Par iDrive :

1. « CAR »
2. « Réglages »
3. « Confort de climatisation »
4. « Chauffage/ventilation »

5. « Deuxième rangée de sièges »
6. « Programme automatique »

Selon les réglages sélectionnés et les influences extérieures, l'air est orienté vers le buste et le plancher.

## Répartition d'air manuelle

### Principe

La diffusion de l'air de climatisation peut être réglée manuellement.

### Réglage manuel de la répartition d'air



Appuyer de nouveau sur la touche.  
Sélectionner le réglage souhaité :

- ▷ Buste.
- ▷ Buste et plancher.
- ▷ Plancher.

## Verrouillage des organes de commande

### Principe

Les éléments de commande de la climatisation automatique à l'arrière peuvent être verrouillés.

### Activation et désactivation

1. « CAR »
2. « Réglages »
3. « Confort de climatisation »
4. « Chauffage/ventilation »
5. « Deuxième rangée de sièges »
6. « Bloquer élément de commande »

## Ventilation/chauffage auxiliaire

### Principe

Le système est composé de la ventilation auxiliaire et du chauffage auxiliaire. Il permet la climatisation de l'habitacle avant même le début du trajet. En fonction de la température réglée et de la température ambiante, l'habitacle est ventilé ou chauffé. Pour cela, le système utilise, le cas échéant, la chaleur résiduelle du moteur ou le carburant du véhicule pour produire de la chaleur.

### Généralités

Le système peut être activé et désactivé directement ou par l'intermédiaire d'une heure de départ prédéfinie.

Le moment de mise en marche est déterminé automatiquement sur la base de la température extérieure. Le système s'allume en temps utile avant l'heure de départ présélectionnée.

À des températures extérieures inférieures à 0 °C, de la vapeur d'eau se forme et s'évacue sous le véhicule.

### Consignes de sécurité

#### DANGER

Lorsque le tuyau d'échappement est bouché ou que la ventilation est insuffisante, des gaz d'échappement nocifs peuvent pénétrer dans le véhicule. Les gaz d'échappement contiennent des matières dangereuses incolores et inodores. Dans les locaux fermés, les gaz d'échappement peuvent également s'accumuler à l'extérieur du véhicule. Il y a danger de mort. Maintenir libre le tuyau d'échappement et assurer une ventilation suffisante. Ne pas allumer le chauffage auxiliaire dans des espaces fermés tels qu'un garage fermé.

### **AVERTISSEMENT**

Le fonctionnement du chauffage auxiliaire peut entraîner des températures élevées sous la carrosserie, par exemple par le système d'échappement. Si des matières inflammables entrent en contact avec des pièces brûlantes du système d'échappement, elles risquent de prendre feu. Il y a risque d'incendie. Lorsque le chauffage auxiliaire fonctionne, veiller à ce qu'aucune matière inflammable comme les feuilles mortes, l'herbe, le gaz, l'essence, l'huile ou tout autre objet inflammable, n'entre en contact avec les composants du véhicule. Éteindre le chauffage auxiliaire avant de prendre du carburant.

## Conditions de fonctionnement

- ▷ Le véhicule se trouve à l'état de repos ou à l'état opérationnel, mais pas à l'état de marche.
- ▷ La batterie du véhicule est suffisamment chargée.  
La batterie du véhicule est déchargée lorsque le chauffage/la ventilation auxiliaire est activé/e. C'est pourquoi la durée de la mise en marche est limitée afin de préserver la batterie du véhicule. Le système sera à nouveau disponible lorsque le moteur aura démarré ou après un court trajet.
- ▷ Chauffage auxiliaire : le contenu du réservoir est suffisant.  
La fonction du chauffage auxiliaire peut être limitée en cas de niveau faible de carburant dans le réservoir lorsque le véhicule sera stationné en pente.
- ▷ Veiller à ce que la date et l'heure dans le véhicule soient réglées correctement.
- ▷ Ouvrir les diffuseurs de la ventilation pour que l'air puisse s'écouler.

## Mise en marche et arrêt directs

### Généralités

Le système peut être activé ou désactivé directement de différentes manières.

Le système s'arrête automatiquement au bout d'un certain temps. Après l'arrêt, le système tourne encore pendant un certain temps.

### Par la touche

#### Conditions de fonctionnement

Lorsque le véhicule se trouve à l'état opérationnel, la ventilation auxiliaire peut être activée ou désactivée avec les touches du climatiseur automatique.

#### Mise en marche

Appuyer sur l'une des touches suivantes :

- ▷ Température.
- ▷ Fonction de refroidissement.
- ▷ Refroidissement maximum.
- ▷ Programme AUTO.
- ▷ Mode de recyclage d'air.
- ▷ Partie supérieure de la touche débit d'air, manuel.
- ▷ Répartition d'air manuelle.
- ▷ Dégivrage du pare-brise.

#### Arrêt



Maintenir la touche enfoncée vers le bas.

Le système s'arrête lorsque vous sortez et verrouillez le véhicule.

### Par l'intermédiaire du iDrive



#### Mise en marche

1. « CAR »
2. « Réglages »



3. « Confort de climatisation »
4. « Chauffage/ventilation auxiliaire »
5. « Démarrer maintenant »

## Via la clé écran BMW



### Mise en marche

1. Activer l'affichage de la clé écran BMW.
2. « Réglage climatisation »
3. Effleurer le symbole  ou le symbole .
4. « Activer imméd. »
5. « Démarrage »

### Arrêt

1. Activer l'affichage de la clé écran BMW.
2. « Réglage climatisation »
3. Effleurer le symbole  ou le symbole .
4. « Arrêt »

## Affichage

Symbole	Description
	<p>Symbole sur l'écran du climatiseur.</p> <p>Allumé : le chauffage auxiliaire est activé.</p> <p>Clignotant : la chaleur résiduelle du moteur est utilisée.</p>
	<p>Symbole sur l'écran du climatiseur.</p> <p>Clignotant : la ventilation auxiliaire est activée.</p>

## Heure de départ

### Principe

Afin d'assurer une température agréable dans le véhicule au moment du départ, différentes heures de départ peuvent être réglées.

- ▷ Heure de départ unique : il est possible de régler l'heure de départ.  
Le système est activé une fois.
- ▷ Heure de départ avec jour de la semaine : il est possible de régler l'heure et le jour de la semaine.  
Le système s'active avant l'heure de départ définie aux jours de semaine souhaités.

La présélection des heures de départ s'effectue en deux étapes :

- ▷ Définir les heures de départ.
- ▷ Activer une heure de départ.



Il doit s'écouler au moins 10 minutes entre le réglage/l'activation de l'heure de départ et l'heure de départ prévue, afin que la climatisation ait suffisamment de temps.

## Réglage de l'heure de départ

### Par l'intermédiaire du iDrive

1. « CAR »
2. « Réglages »
3. « Confort de climatisation »
4. « Chauffage/ventilation auxiliaire »
5. « Planification de départ »
6. Sélectionner l'heure de départ souhaitée.
7. Définir l'heure de départ.
8. Le cas échéant, sélectionner le jour de la semaine.
9. « OK »

### Via la clé écran BMW

1. Activer l'affichage de la clé écran BMW.
2. « Réglage climatisation »
3. Effleurer le symbole  ou le symbole .
4. Sélectionner l'heure de départ souhaitée.
5. Définir l'heure de départ.
6. Le cas échéant, sélectionner le jour de la semaine.
7. « OK »

## Activation de l'heure de départ



### Conditions de fonctionnement

Si une heure de départ doit influencer l'activation du chauffage/la ventilation auxiliaire, l'heure de départ concernée doit avoir été activée auparavant.



### Par l'intermédiaire du iDrive

1. « CAR »
2. « Réglages »
3. « Confort de climatisation »
4. « Chauffage/ventilation auxiliaire »
5. « Planification de départ »
6. Activer l'heure de départ souhaitée.

### Via la clé écran BMW

1. Activer l'affichage de la clé écran BMW.
2. « Réglage climatisation »
3. Effleurer le symbole  ou le symbole .
4.  Appuyer brièvement sur le symbole.
5. Activer l'heure de départ souhaitée.

### Affichage

 ,  Le symbole sur l'écran du climatiseur signale une heure de départ active.

## Pack Ambient Air

### Principe

Le Pack Parfums d'ambiance permet de nettoyer l'air intérieur et de le parfumer avec une sélection de parfums.

### Généralités

Il est possible de choisir entre deux parfums dans le véhicule. D'autres parfums sont possibles par le remplacement des cartouches de parfum.

Les critères suivants peuvent influencer la perception du parfum dans l'habitacle :

- ▷ Réglages du climatiseur automatique.
- ▷ Température et humidité de l'air.
- ▷ Moment de la journée et saison.
- ▷ Condition physique des passagers, par exemple fatigue.

BMW recommande l'utilisation de cartouches de parfum originales BMW.

Les cartouches de parfum originales BMW ne sont pas conçues pour être de nouveau remplies et doivent être remplacées par des cartouches neuves après utilisation.

## Consigne de sécurité

### AVERTISSEMENT

Des cartouches de parfum BMW de nouveau remplies peuvent entraîner des émissions polluantes, des dysfonctionnement et des dommages au système. Il y a un risque de blessures ou de dommages matériels. Ne pas remplir à nouveau les cartouches de parfum mais les remplacer par des cartouches neuves après utilisation.

## Ouverture du menu Climatisation

 Appuyer sur la touche.

Le menu Confort climatique s'affiche.

Des réglages personnalisés sont possibles pour certaines fonctions de climatisation.

## Ionisation

### Principe

L'ionisation nettoie les particules en suspension dans l'air intérieur et améliore la qualité de l'air.

## Activation/désactivation de l'ionisation

1. « CAR »
2. « Réglages »
3. « Confort de climatisation »
4. « Qualité de l'air »
5. « Ionisation de l'habitacle »

## Parfumer

### Généralités

Le parfum est diffusé par intervalles afin d'éviter tout effet d'habitude.

Deux cartouches de parfum dans le véhicule permettent d'alterner entre les parfums.

Les cartouches de parfum se trouvent dans la boîte à gants.

Pour profiter d'un habitacle agréablement parfumé avant même de partir, la diffusion du parfum peut démarrer avant le début du trajet.

Le système s'active automatiquement avec la ventilation auxiliaire si la diffusion du parfum était activée à la fin du dernier trajet.

### Conditions de fonctionnement

- ▶ Les cartouches de parfum sont suffisamment remplies.
- ▶ La température de l'habitacle est comprise entre +5 °C et +40 °C.
- ▶ Ouvrir les diffuseurs de ventilation pour que le parfum se diffuse.

### Sélectionner le parfum

L'habitacle est parfumé avec la senteur sélectionnée.

Il est possible de choisir entre deux parfums.

1. « CAR »
2. « Réglages »
3. « Confort de climatisation »
4. « Parfum »
5. Sélectionner le parfum souhaité.

## Activation/désactivation des parfums, réglage de leur intensité

1. « CAR »
2. « Réglages »
3. « Confort de climatisation »
4. « Parfum »
5. « Niveau »
6. Sélectionner le réglage désiré.

### Affichage

Des illustrations sur l'écran de contrôle indiquent le niveau actuel des cartouches de parfum.

1. « CAR »
2. « Réglages »
3. « Confort de climatisation »
4. « Parfum »

Lorsque le système affiche que la cartouche de parfum est vide, celle-ci contient pourtant encore un liquide qui sert de support à la substance odorante. Mais il ne suffit pas pour parfumer.

Si les cartouches de parfum sont consommées, un message Check-Control s'affiche une fois.

### Mise en place des cartouches de parfum

Les cartouches de parfum se trouvent dans la boîte à gants.

1. Ouvrir la boîte à gants.  
Boîte à gants côté passager avant, voir page 340.
2. Appuyer sur la face inférieure du porte-cartouches.

Le porte-cartouches glisse vers le bas.

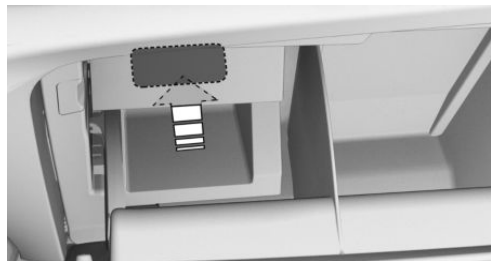

- Retirer le couvercle de la cartouche de parfum. Saisit le couvercle à sa partie supérieure pour le dégager de la cartouche de parfum.



- Placer le couvercle retiré sur la face arrière de la cartouche de parfum.

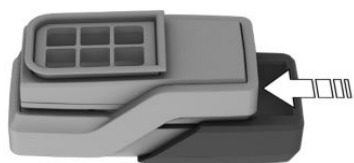

- Positionner la cartouche de parfum de manière à ce que la puce regarde du côté opposé au porte-cartouches.

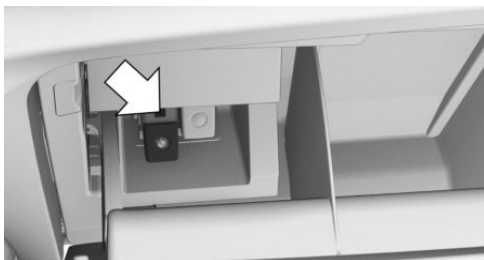

- Insérer la cartouche de parfum sans pression dans le porte-cartouches. La cartouche s'enclenche de manière légèrement perceptible.

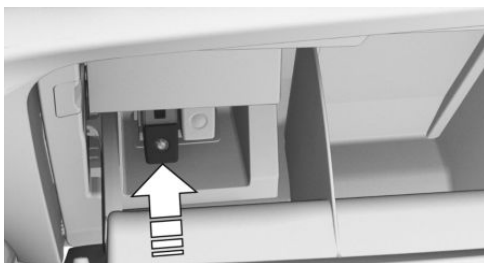

- Repousser le porte-cartouches vers le haut jusqu'à ce qu'il s'enclenche.

Veiller ici à ce qu'aucun objet n'appuie par le bas sur le porte-cartouches, sinon la fonction du Pack Ambient Air en serait affectée.

- Refermer la boîte à gants.

### Retrait des cartouches de parfum

Les cartouches de parfum se trouvent dans la boîte à gants.

- Ouvrir la boîte à gants.  
Boîte à gants côté passager avant, voir page 340.
- Appuyer sur la face inférieure du porte-cartouches.

Le porte-cartouches glisse vers le bas.

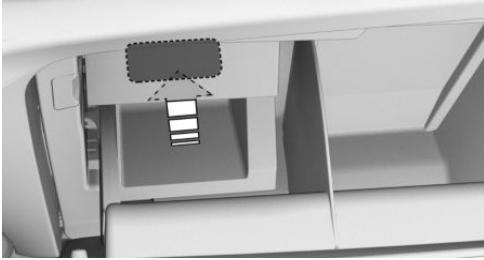

3. Retirer la cartouche de parfum souhaitée du porte-cartouche.

Cartouche de parfum, flèche 1 : premier parfum affiché sur l'écran de contrôle.

Cartouche de parfum, flèche 2 : second parfum affiché sur l'écran de contrôle.



4. Retirer la cartouche de parfum souhaitée du porte-cartouche.

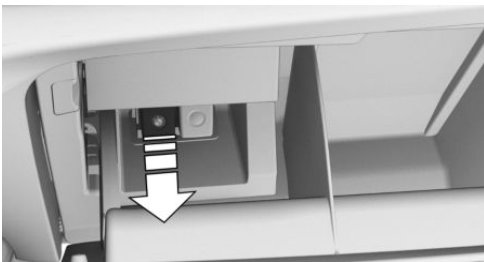

## Recyclage



Les cartouches de parfum vides peuvent être remises pour recyclage à un partenaire de service après-vente du constructeur ou d'un autre partenaire de ser-

vice après-vente qualifié ou d'un atelier qualifié.

# Équipement intérieur

## Équipement du véhicule

Ce chapitre comprend tous les équipements de série, spécifiques à un pays et en option, proposés pour cette série de modèles. Par conséquent, les fonctions et les équipements décrits ici ne sont pas tous disponibles dans le véhicule, par exemple en raison des équipements optionnels choisis ou de la version de pays. Ceci s'applique également aux fonctions et systèmes de sécurité. L'utilisation des fonctions et systèmes correspondants implique le respect des lois et des règlements en vigueur.

## Télécommande universelle intégrée

### Principe

Avec la télécommande universelle intégrée dans le rétroviseur intérieur, il est possible d'exécuter jusqu'à 3 fonctions des installations radiocommandées, par exemple des automatisations de porte de garage, des barrières ou des systèmes d'éclairage.

### Généralités

La télécommande universelle intégrée remplace jusqu'à 3 émetteurs portatifs différents. Pour pouvoir utiliser ce dispositif, il faut programmer les touches du rétroviseur intérieur avec les fonctions souhaitées. Pour cette programmation, l'émetteur portatif de chaque dispositif est nécessaire.

Pour des raisons de sécurité, effacer les fonctions enregistrées en cas de vente du véhicule.

Si possible, ne pas poser l'antenne de l'installation radiocommandée, par exemple de l'automatisme de porte de garage, près d'objets

métalliques afin de garantir un fonctionnement optimal.

## Consigne de sécurité

### AVERTISSEMENT

Avec les installations radiocommandées comprenant une télécommande de porte de garage universelle intégrée, par exemple une porte de garage, risque de coincement de parties du corps. Il y a un risque de blessures ou de dommages matériels. Lors de la programmation et de la commande, veiller à ce que la zone de déplacement de l'installation soit libre. Respecter aussi les consignes de sécurité jointes à l'émetteur portatif.

## Compatibilité



Si le symbole figure sur l'emballage ou dans la notice d'utilisation de l'installation à actionner, cela signifie que cette dernière est en principe compatible avec la télécommande universelle intégrée.

Une liste des émetteurs portatifs compatibles est disponible sur Internet : [www.homelink.com](http://www.homelink.com)

HomeLink est une marque déposée de Gentex Corporation.

La télécommande universelle intégrée ne prend pas en charge la plage de fréquences de 27 MHz à 40 MHz.

## Organes commande sur rétroviseur intérieur

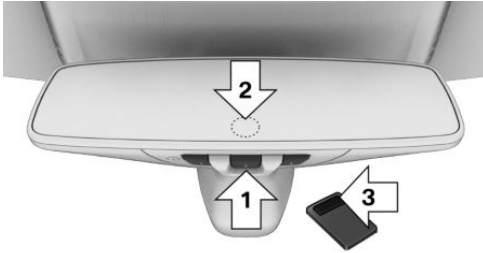

- ▷ Touches, flèche 1.
- ▷ LED, flèche 2.
- ▷ L'émetteur portable, flèche 3, est nécessaire pour la programmation.

## Programmation

### Généralités

La batterie de l'émetteur portable doit être pleinement chargée au moment de la programmation pour garantir la portée maximale de la télécommande universelle intégrée.

1. Activer l'état opérationnel.
2. Première mise en service :  
Appuyer simultanément sur les deux touches extérieures du rétroviseur intérieur pendant environ 10 secondes jusqu'à ce que la LED du rétroviseur intérieur clignote rapidement en vert. Toutes les fonctions programmées sur les touches du rétroviseur intérieur sont effacées.
3. Appuyer sur la touche à programmer du rétroviseur intérieur. La LED sur le rétroviseur intérieur clignote d'abord lentement en orange.
4. Tenir l'émetteur portable du dispositif à une distance d'environ 2,5 à 30 cm des touches du rétroviseur intérieur. La distance nécessaire dépend de l'émetteur portable.

5. Maintenir enfoncée la touche de la fonction souhaitée sur l'émetteur portable.
6. ▷ La LED devient verte : la programmation est terminée.  
Relâcher la touche.
  - ▷ La LED clignote rapidement : la programmation n'est pas terminée.  
Appuyer pendant 2 secondes sur la touche du rétroviseur intérieur puis la relâcher. Exécuter cette procédure trois fois pour terminer la programmation.  
Si la télécommande universelle intégrée n'est toujours pas prête à fonctionner, poursuivre avec les particularités des systèmes sans fil à code variable.
  - ▷ La LED ne clignote pas en vert après 60 secondes : la programmation n'a pas pu être terminée.  
Répéter les étapes 3 à 6.

Pour programmer d'autres fonctions sur d'autres touches, répéter les étapes 3 à 5.

### Particularité des systèmes radiocommandés à code variable

Si l'installation radiocommandée est toujours inutilisable après une nouvelle programmation, vérifier si l'installation à utiliser est équipée d'un système sans fil à code variable.

Pour cela, lire la notice d'utilisation de l'installation.

Pour les dispositifs équipés d'un système radiocommandé à code variable, la télécommande universelle intégrée et le dispositif doivent être en outre synchronisés.

Pour les informations concernant la synchronisation, veuillez consulter la notice d'utilisation du dispositif à régler.

Une seconde personne facilite la synchronisation.



Synchroniser la télécommande universelle intégrée avec le dispositif :

1. Arrêter le véhicule à portée du dispositif radiocommandé.
2. Programmer la touche correspondante sur le rétroviseur intérieur comme indiqué.
3. Localiser et appuyer sur la touche de synchronisation de l'installation à régler, par exemple sur la porte de garage. Il reste environ 30 secondes pour l'étape suivante.
4. Appuyer sur la touche programmée sur le rétroviseur intérieur pendant 3 secondes puis la relâcher. Répéter cette étape de travail jusqu'à trois fois si nécessaire pour arrêter la synchronisation. Quand la synchronisation est terminée, la fonction programmée s'enclenche.

## Reprogrammation des touches

1. Activer l'état opérationnel.
2. Maintenir enfoncée la touche à programmer sur le rétroviseur intérieur.
3. Dès que la LED du rétroviseur intérieur clignote en orange après env. 20 secondes, relâcher la touche.
4. Tenir l'émetteur portatif du dispositif à une distance d'environ 2,5 à 30 cm des touches du rétroviseur intérieur. La distance nécessaire dépend de l'émetteur portatif.
5. Maintenir enfoncée la touche de la fonction souhaitée sur l'émetteur portatif.
6. La LED peut s'allumer de diverses façons.
  - ▶ La LED devient verte : la procédure de programmation est terminée.  
Relâcher la touche.
  - ▶ La LED clignote rapidement : l'émetteur portatif a été détecté mais la programmation n'est pas terminée.  
Appuyer pendant 2 secondes sur la touche du rétroviseur intérieur puis la relâcher. Exécuter cette procédure trois fois pour terminer la programmation.

Si la télécommande universelle intégrée n'est toujours pas prête à fonctionner, poursuivre avec les particularités des systèmes sans fil à code variable.

- ▶ La LED ne clignote pas en vert après 60 secondes : la programmation n'a pas pu être terminée.

Répéter les étapes 3 à 6.

Si la procédure de programmation n'est pas terminée, la programmation précédente reste active.

## Utilisation

### AVERTISSEMENT

Avec les installations radiocommandées comprenant une télécommande de porte de garage universelle intégrée, par exemple une porte de garage, risque de coincement de parties du corps. Il y a un risque de blessures ou de dommages matériels. Lors de la programmation et de la commande, veiller à ce que la zone de déplacement de l'installation soit libre. Respecter aussi les consignes de sécurité jointes à l'émetteur portatif.

L'installation, par exemple la porte de garage, peut être commandée grâce à la touche sur le rétroviseur intérieur lorsque l'état de marche ou l'état opérationnel sont activés. Pour cela, dans la zone de réception du dispositif, maintenir la touche enfoncée jusqu'à ce que la fonction soit déclenchée. La LED sur le rétroviseur intérieur reste allumée pendant le transfert du signal radio.

## Effacement des fonctions mémorisées

Toutes les fonctions mémorisées sont effacées. Les fonctions ne peuvent pas être effacées séparément.

Appuyer simultanément sur les deux touches extérieures du rétroviseur intérieur pendant

environ 10 secondes jusqu'à ce que la LED clignote rapidement en vert.

## Pare-soleil

---

### Protection anti-éblouissement

Rabattre le pare-soleil vers le bas ou vers le haut.

### Protection anti-éblouissement de côté

### Dépliage

1. Rabattre le pare-soleil vers le bas.
2. Le décrocher de la fixation et le pivoter latéralement sur la fenêtre latérale.

### Rabattement vers l'intérieur

Pour rabattre le pare-soleil, procéder dans l'ordre inverse.

### Miroir de courtoisie

Un miroir de courtoisie se trouve dans le pare-soleil, derrière un cache. Lors de l'ouverture du cache, l'éclairage du miroir s'allume.

## Prises de courant

---

### Principe

Il est possible d'utiliser la prise pour les appareils électriques lorsque l'état opérationnel ou l'état de marche est activé.

### Généralités

La charge totale de toutes les prises de courant ne doit pas dépasser 140 watts en 12 V.

Ne pas endommager la prise en y insérant une fiche inadaptée.

## Consignes de sécurité

### **AVERTISSEMENT**

Les appareils et câbles placés dans la zone de déploiement des airbags, par exemple les appareils de navigation mobiles, peuvent gêner le déploiement des airbags ou être projetés dans l'habitacle lors du déploiement. Il y a un risque de blessures. Veiller à ce qu'aucun appareil ou câble ne se trouve dans la zone de déploiement des airbags.

### **REMARQUE**

Les chargeurs de batterie qui rechargent la batterie du véhicule via les prises ou l'allume-cigare du véhicule peuvent surcharger ou endommager le réseau de bord 12 V. Il y a un risque de dommages matériels. Brancher les chargeurs de batterie automobile uniquement sur les bornes d'alimentation de dépannage dans le compartiment moteur.

### **REMARQUE**

Si des objets métalliques tombent dans la prise de courant, ils peuvent provoquer un court-circuit. Il y a un risque de dommages matériels. Après utilisation de la prise de courant, remettre en place l'allume-cigare ou le couvercle de la prise.

## Console centrale avant

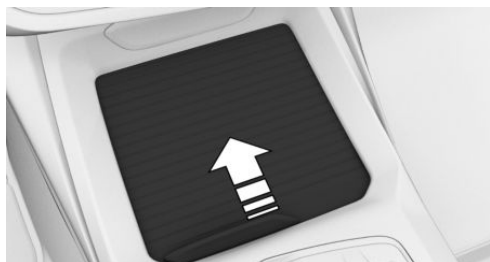

Pousser le cache vers l'avant.



Une prise de courant se trouve entre les porte-boissons.

Retirer le cache.

## Dans le compartiment à bagages



Une prise de courant se trouve sur le côté droit du compartiment à bagages. Rabattre le cache.

## Prise USB

### Généralités

Tenir compte des instructions concernant le raccordement d'appareils mobiles à la prise USB qui figurent dans le chapitre Connexion USB.

Plus d'informations :

Connexions USB, voir page 89.

### Dans l'accoudoir central



Une prise USB se trouve sous l'accoudoir central.

Caractéristiques :

- ▷ Prise USB de type C.
- ▷ Pour la recharge des appareils mobiles.
- ▷ Courant de charge : 3 A maximum.

### Dans la console centrale avant

#### **REMARQUE**

Les objets qui se trouvent dans le compartiment de rangement comme, par exemple, une grande prise USB, peuvent bloquer ou endommager le cache à l'ouverture et à la fermeture. Il y a un risque de dommages matériels. Lors de l'ouverture et de la fermeture, veiller à ce que la zone de déplacement du cache soit libre.

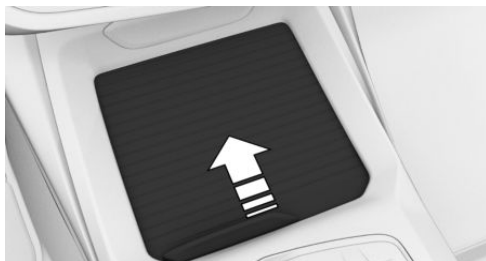

Pousser le cache vers l'avant.



Une prise USB se trouve dans la console centrale.

Caractéristiques :

- ▷ Prise USB de type A.
- ▷ Pour recharger les appareils mobiles et transférer les données.
- ▷ Courant de charge : maximum 1,5 A.

## Dans la console centrale à l'arrière



Deux prises USB se trouvent à l'arrière dans la console centrale.

Caractéristiques :

- ▷ Prise USB de type C.
- ▷ Pour la recharge des appareils mobiles.
- ▷ Courant de charge : maximum 3 A par connexion.

## Compartiment de recharge sans fil

### Principe

Le compartiment de recharge sans fil permet de recharger sans fil les téléphones portables et autres appareils mobiles conformes au standard Qi.

### Généralités

Lors de la mise en place de l'appareil à charger, s'assurer qu'aucun objet ne se trouve entre l'appareil à charger et le compartiment de recharge sans fil.

 La charge est indiquée par le symbole de charge sur l'écran de contrôle.

### Consignes de sécurité

#### AVERTISSEMENT

Lors de la recharge d'un appareil compatible Qi dans le compartiment de recharge sans fil, les objets métalliques situés entre l'appareil et la base peuvent fortement surchauffer. La fonction des cartes peut être perturbée par la présence de supports de stockage ou de cartes électroniques, telles que des cartes à puce, des cartes à bande magnétique ou des cartes pour la transmission de signaux entre l'appareil et le support. Il y a un risque de blessures et de dommages matériels. Lors de la recharge des appareils mobiles, s'assurer qu'aucun objet ne se trouve entre l'appareil et le compartiment de recharge.

## Aperçu

Compartiment dans la console centrale :

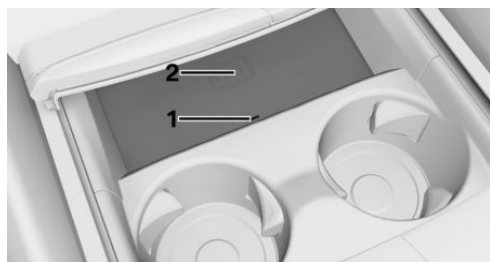

- 1 LED
- 2 Surface de rangement

## Conditions de fonctionnement

- ▶ L'appareil à charger doit être certifié conforme au standard Qi.
- ▶ L'état opérationnel est activé.
- ▶ Le téléphone portable ne doit pas dépasser les dimensions maximales d'env. 154,5 x 80 x 18 mm.
- ▶ Utiliser des housses de protection et caches d'une épaisseur maximale de 2 mm pour ne pas nuire à la fonction de recharge.
- ▶ Le téléphone portable à recharger se trouve au centre du compartiment. L'écran du téléphone portable est orienté vers le haut.

## Mettre en place le téléphone portable

1. Ouvrir le cache du compartiment.
2. Insérer le téléphone portable au milieu du logement et avec l'écran orienté vers le haut.
3. Refermer le cache du compartiment.

## Affichages LED

### Couleur Signification

Bleu	Le téléphone portable est rechargé. La LED bleue reste allumée lorsque le téléphone portable compatible Qi inséré est entièrement chargé.
Orange	Le téléphone portable n'est pas rechargé. Le cas échéant, température trop élevée du téléphone portable ou présence d'un corps étranger dans la base.
Rouge	Le téléphone portable n'est pas rechargé. Contacter un Réparateur Agréé du constructeur ou un autre Réparateur Agréé qualifié ou un atelier spécialisé.

## Avertissement en cas d'oubli

### Généralités

Un avertissement peut être émis si un téléphone portable certifié Qi a été oublié dans le compartiment de recharge sans fil lors de la descente du véhicule.

L'avertissement en cas d'oubli s'affiche sur le combiné d'instruments.

### Activation

1. « CAR »
2. « Réglages »
3. « Réglages généraux »
4. « Compartiment recharge sans fil »
5. Activer le rappel.

## Limites du système

La réduction ou l'interruption momentanée de la charge peut survenir dans les situations suivantes :

- ▶ En raison de températures trop élevées du support et du téléphone portable.
- ▶ Si des objets se trouvent entre le téléphone portable et le compartiment de recharge sans fil.
- ▶ Par des réglages sur le téléphone portable, par exemple pour le chargement. Respecter les remarques correspondantes sur l'écran de contrôle et, le cas échéant, de la notice du téléphone portable.

# Vide-poches

## Équipement du véhicule

Ce chapitre comprend tous les équipements de série, spécifiques à un pays et en option, proposés pour cette série de modèles. Par conséquent, les fonctions et les équipements décrits ici ne sont pas tous disponibles dans le véhicule, par exemple en raison des équipements optionnels choisis ou de la version de pays. Ceci s'applique également aux fonctions et systèmes de sécurité. L'utilisation des fonctions et systèmes correspondants implique le respect des lois et des règlements en vigueur.

## Possibilités de rangement

### Généralités

Plusieurs compartiments de rangement se trouvent dans l'habitacle et permettent de ranger des objets.

### Consignes de sécurité

#### **⚠ AVERTISSEMENT**

Les appareils reliés au véhicule par un câble, par exemple des téléphones portables ou des objets non fixés peuvent être projetés dans l'habitacle pendant la conduite, par exemple lors d'un accident, d'une action de freinage ou d'évitement. Il y a risque de blessures. Sécuriser les objets non fixés ou les appareils reliés au véhicule par un câble.

#### **⚠ REMARQUE**

Les supports antidérapants, par exemple les tapis antidérapants, peuvent endommager le tableau de bord. Il y a un risque de dommages matériels. Ne pas utiliser de supports antidérapants.

## Boîte à gants

### Consigne de sécurité

#### **⚠ AVERTISSEMENT**

Lorsqu'elle est ouverte, la boîte à gants fait saillie dans l'intérieur du véhicule. Pendant la conduite, les objets placés dans la boîte à gants peuvent être projetés dans l'habitacle, par exemple lors d'un accident, d'une manœuvre de freinage ou d'évitement. Il y a risque de blessures. Refermer la boîte à gants immédiatement après usage.

### Ouverture de la boîte à gants



Tirer la poignée.

L'éclairage dans la boîte à gants s'allume.

## Fermeture de la boîte à gants

Rabattre le couvercle pour le fermer.

## Verrouillage de la boîte à gants

La boîte à gants peut être verrouillée avec une clé intégrée. Ainsi, aucun accès à la boîte à gants n'est possible.

Après avoir fermé la boîte à gants, la clé du véhicule peut être remise sans la clé intégrée, par exemple lorsque le véhicule doit être garé par un service de voiturier.

Plus d'informations :

Clé intégrée, voir page 106.

## Vide-poches escamotable

### Consigne de sécurité

#### **AVERTISSEMENT**

Le vide-poches escamotable fait saillie dans l'intérieur du véhicule lorsqu'il s'ouvre. Pendant la conduite, les objets placés dans le vide-poches escamotable peuvent être projetés dans l'intérieur du véhicule, par exemple lors d'un accident, d'une action de freinage ou d'évitement. Il y a risque de blessures. Refermer immédiatement le vide-poches escamotable après utilisation.

### Ouvrir le vide-poches escamotable

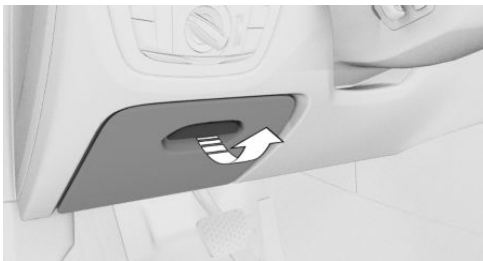

Tirer la poignée.

## Fermer le vide-poches escamotable

Rabattre le couvercle pour le fermer.

## Compartiments de rangement dans les portes

### Généralités

Des vide-poches se trouvent dans les portes.

### Consigne de sécurité

#### **AVERTISSEMENT**

Les objets fragiles, tels que les bouteilles en verre ou les verres, risquent de se briser, par exemple lors d'un accident, d'une manœuvre de freinage ou d'évitement. Les éclats de verre peuvent être projetés dans l'intérieur du véhicule. Il y a un risque de blessures ou de dommages matériels. Ne pas utiliser d'objets fragiles pendant la conduite. Toujours ranger les objets fragiles dans des compartiments fermés.

## Compartiment de rangement dans la console centrale

### Ouverture du vide-poches



Pousser le cache vers l'avant.

## Fermeture du vide-poches

Pousser le cache vers l'arrière.

## Compartiment de rangement dans la console centrale à l'arrière

Un ou deux compartiments de rangement se trouvent dans la console centrale à l'arrière.

## Accoudoir central avant

### Généralités

Un vide-poches se trouve dans l'accoudoir central.

### Ouverture du vide-poches

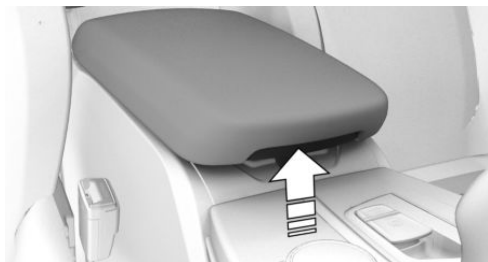

Appuyer sur la touche.

### Fermeture du vide-poches

Appuyer sur le couvercle jusqu'à ce qu'il s'enclenche.

## Porte-gobelet avant

### Consigne de sécurité

#### **AVERTISSEMENT**

Les récipients inadaptés au porte-boissons peuvent endommager ce dernier ou être projetés dans l'habitacle, par exemple en cas d'accident, de freinage ou d'action d'évitement. La dispersion de liquide peut détourner l'attention du conducteur et causer un accident. Les boissons chaudes peuvent endommager le porte-boissons et causer des brûlures. Il y a un risque de blessures ou de dommages matériels. Ne pas enfoncer des objets avec violence dans le porte-boissons. Utiliser des récipients légers, incassables et obturables. Ne pas transporter de boissons brûlantes.

### Ouverture du porte-boissons

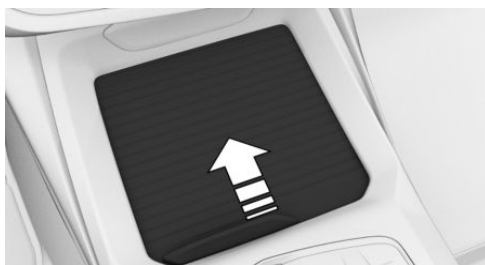

Pousser le cache vers l'avant.



Dans la console centrale se trouvent deux porte-boissons.

## Fermeture du porte-boissons

Pousser le cache vers l'arrière.

## Porte-gobelet arrière

### Consignes de sécurité

#### AVERTISSEMENT

Les récipients inadaptés au porte-boissons peuvent endommager ce dernier ou être projetés dans l'habitacle, par exemple en cas d'accident, de freinage ou d'action d'évitement. La dispersion de liquide peut détourner l'attention du conducteur et causer un accident. Les boissons chaudes peuvent endommager le porte-boissons et causer des brûlures. Il y a un risque de blessures ou de dommages matériels. Ne pas enfoncer des objets avec violence dans le porte-boissons. Utiliser des récipients légers, incassables et obturables. Ne pas transporter de boissons brûlantes.

#### REMARQUE

Lorsque le porte-gobelet est ouvert, l'accoudoir central ne peut pas être rabattu. Il y a un risque de dommages matériels. Repousser les caches avant de basculer l'accoudoir central vers le haut.

## Ouverture et fermeture des porte-boissons

### Ouverture du porte-boissons

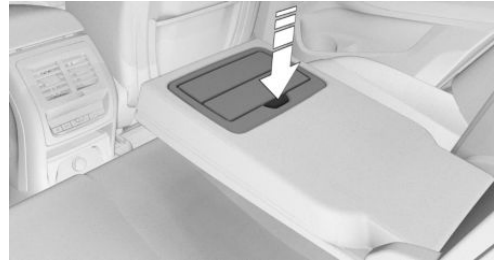

Rabattre l'accoudoir central vers l'avant.  
Appuyer sur la touche.

### Fermeture du porte-boissons

Repousser les deux caches l'un après l'autre vers l'intérieur et rabattre l'accoudoir central.

## Patères

### Généralités

Deux patères à vêtements repliables se trouvent dans le pavillon à l'arrière. Pour déplier, appuyer sur le côté.

## Consignes de sécurité

### **AVERTISSEMENT**

Les vêtements suspendus aux patères peuvent limiter la visibilité lors de la conduite. Il y a risque d'accident. Suspendre les vêtements aux patères de manière à ce qu'ils ne gênent pas la visibilité pour conduire.

### **AVERTISSEMENT**

Une utilisation non conforme des patères peut entraîner un danger en raison des objets projetés, par exemple lors des manœuvres de freinage et d'évitement. Il y a un risque de blessures et de dommages matériels. Ne suspendre que des objets légers, par exemple des vêtements aux patères.

# Compartiment à bagages

## Équipement du véhicule

Ce chapitre comprend tous les équipements de série, spécifiques à un pays et en option, proposés pour cette série de modèles. Par conséquent, les fonctions et les équipements décrits ici ne sont pas tous disponibles dans le véhicule, par exemple en raison des équipements optionnels choisis ou de la version de pays. Ceci s'applique également aux fonctions et systèmes de sécurité. L'utilisation des fonctions et systèmes correspondants implique le respect des lois et des règlements en vigueur.

## Chargement

### Consignes de sécurité

#### **AVERTISSEMENT**

Un poids total élevé peut faire surchauffer les pneus, les endommager à l'intérieur et entraîner une chute de la pression de remplissage. Cela peut avoir des conséquences sur les caractéristiques de conduite comme, par exemple, une stabilité dynamique réduite au freinage, une distance de freinage plus longue et comportement au volant différent. Il y a risque d'accident. Respecter la capacité de portance admissible du pneu et ne pas dépasser le poids total autorisé.

#### **AVERTISSEMENT**

La sécurité d'utilisation du véhicule n'est plus garantie en cas de dépassement du poids total autorisé et des charges maximum à l'essieu admissibles. Il y a risque d'accident. Ne pas dépasser le poids total autorisé ni les charges à l'essieu admissibles.

#### **AVERTISSEMENT**

Les appareils reliés au véhicule par un câble, par exemple des téléphones portables ou des objets non fixés peuvent être projetés dans l'habitacle pendant la conduite, par exemple lors d'un accident, d'une action de freinage ou d'évitement. Il y a risque de blessures. Sécuriser les objets non fixés ou les appareils reliés au véhicule par un câble.

#### **AVERTISSEMENT**

Les objets mal fixés peuvent glisser ou être projetés dans l'habitacle, par exemple en cas d'accident ou lors de manœuvres de freinage et d'évitement. Ils peuvent ainsi heurter et blesser les passagers du véhicule. Il y a risque de blessures. Charger et arrimer correctement les objets et les chargements.

#### **REMARQUE**

Les liquides placés dans le compartiment à bagages peuvent entraîner des dommages. Il y a un risque de dommages matériels. Veiller à ce qu'aucun liquide ne se répande dans le compartiment à bagages.

### Rangement et arrimage des objets transportés

- ▷ Recouvrir les arêtes et les angles vifs des objets transportés.
- ▷ Objets transportés lourds : les ranger le plus loin possible à l'avant, juste derrière les dossiers des sièges arrière et en bas.
- ▷ Objets transportés très lourds : les ranger le plus loin possible vers l'avant, juste derrière les dossiers des sièges arrière et en

bas. Quand la banquette arrière n'est pas occupée, insérer chacune des ceintures de sécurité extérieures dans la boucle de la ceinture opposée.

- ▶ Rabattre complètement les dossiers de siège arrière pour ranger des objets transportés encombrants.
- ▶ Ne pas empiler des charges sur le bord supérieur des dossiers.
- ▶ Objets transportés légers et de petite taille : fixer avec des sangles de fixation ou, selon l'équipement, avec un filet à bagages ou des tendeurs.
- ▶ Chargement lourd et de grande taille : fixer avec des dispositifs d'arrimage.

## Anneaux d'arrimage dans le compartiment à bagages

### Généralités

Fixer les dispositifs d'arrimage du chargement, par exemple sangles d'arrimage, sangles de serrage, sangles de fixation ou filets pour compartiment à bagages, sur les anneaux d'arrimage dans le compartiment à bagages.

### Anneaux d'arrimage fixes

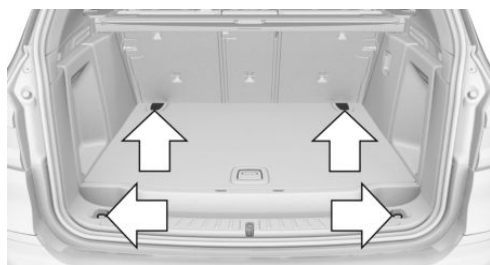

Quatre anneaux d'arrimage se trouvent dans le compartiment à bagages pour arrimer le chargement.

### Anneaux d'arrimage coulissants

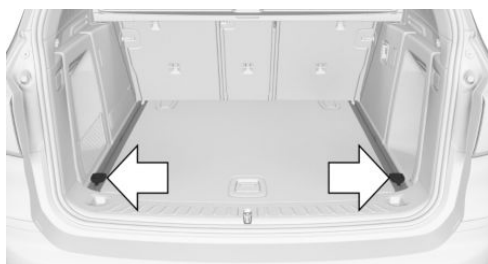

Deux anneaux d'arrimage déplaçables supplémentaires se trouvent dans le compartiment à bagages pour arrimer le chargement.

Le cas échéant, les anneaux d'arrimage se trouvent sous le plancher du compartiment à bagages. Les anneaux d'arrimage peuvent être introduits dans les évidements des glissières.

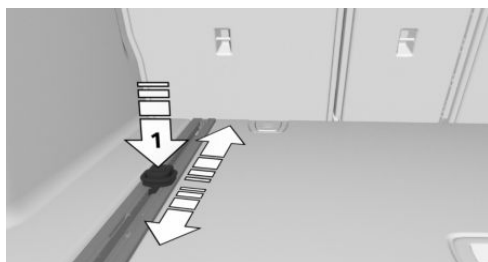

Pour décaler les anneaux d'arrimage, appuyer sur le bouton, flèche 1. Veiller à ce que les anneaux d'arrimage s'enclenchent dans la nouvelle position.

## Crochets multifonction

### Généralités

Un crochet multifonction se trouve à droite ou à gauche dans le compartiment à bagages.

## Consigne de sécurité

### AVERTISSEMENT

Une utilisation non conforme des crochets multifonction peut entraîner un danger en raison des objets projetés, par exemple lors des actions de freinage et d'évitement. Il y a un risque de blessures et de dommages matériels. Ne suspendre que des objets légers aux crochets multifonction. Ne transporter des bagages lourds qu'avec une fixation appropriée dans le compartiment à bagages.

## Ouverture des crochets multifonction

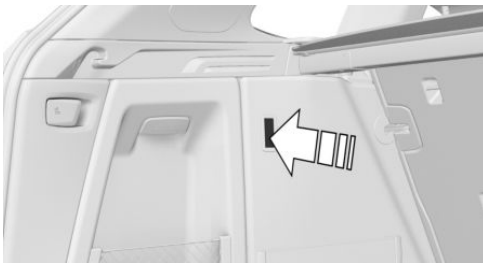

Appuyer sur le crochet multifonction et le tourner jusqu'à ce qu'il s'enclenche.

## Fonction de retenue du plancher du compartiment à bagages

Le plancher du compartiment à bagages peut être accroché au crochet multifonction droit.

Sans kit de rangements :

1. Rabattre vers l'avant la partie arrière du plancher du compartiment à bagages.

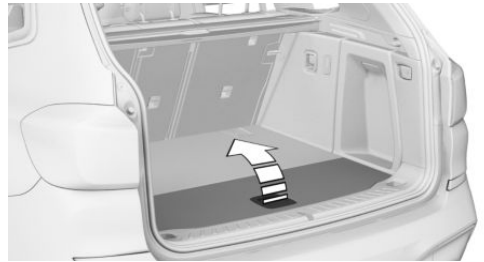

2. Relever le plancher de compartiment à bagages jusqu'au-dessus du crochet multifonction.
3. Ouvrir le crochet multifonction.
4. Abaisser le plancher du compartiment à bagages, flèche 1, jusqu'à ce qu'il s'appuie sur le crochet multifonction, flèche 2.

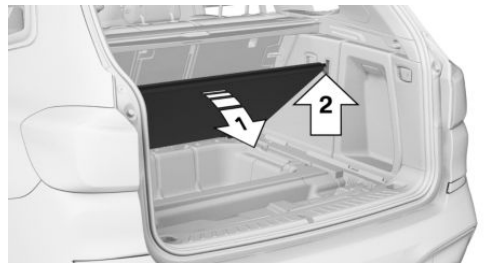

Avec kit de rangements :

1. Ouvrir le crochet multifonction.
2. Soulever le plancher du compartiment à bagages.

3. Détacher la boucle du plancher du compartiment à bagages.
4. Accrocher la boucle, flèche 1, au crochet multifonction, flèche 2.

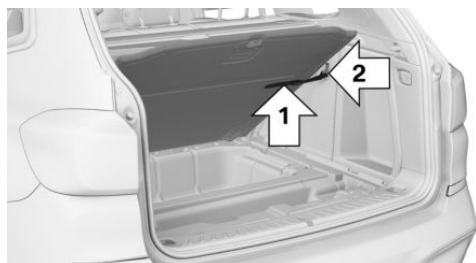

## Sangle de serrage

Sur la garniture latérale gauche se trouve une sangle de serrage pour fixer de menus objets.

## Filet

Vous pouvez ranger de menus objets dans le filet du côté gauche.

## Compartiment de rangement latéral droit

### Généralités

Selon l'équipement, un compartiment de rangement se trouve du côté droit.

## Ouverture du vide-poches

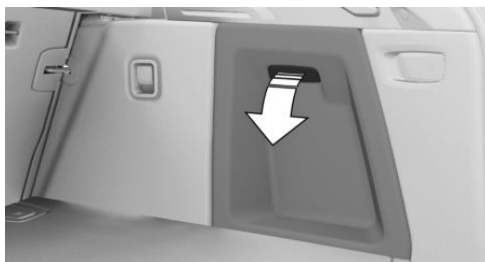

Tirer la poignée.

## Compartiment de rangement latéral gauche

### Généralités

Un compartiment de rangement se trouve sur le côté gauche du compartiment à bagages.

## Ouverture du vide-poches



Tirer la poignée.

## Compartiment de rangement sous le plancher du compartiment à bagages

### Généralités

Un vide-poches se trouve sous le plancher du compartiment à bagages.

## Ouverture du vide-poches

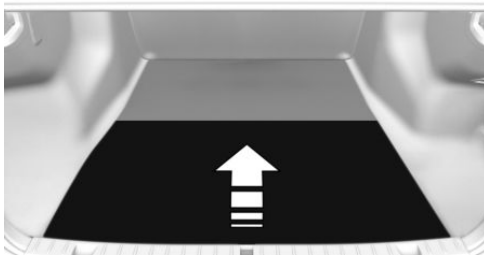

Relever le plancher du compartiment à bagages.

## Fermeture du vide-poches

Abaisser le plancher du compartiment à bagages.

## Système de transport d'objets longs

### Principe

Selon la version d'équipement, le compartiment à bagages peut être agrandi de la façon suivante :

- ▶ Les dossiers des sièges arrière peuvent être rabattus.
- ▶ Les dossiers des sièges arrière peuvent être déplacés en position cargo sur une position à la verticale pour le chargement.

### Généralités

Le dossier de siège arrière est divisé selon le rapport 40–20–40. Le dossier du siège arrière droit et la partie centrale peuvent être rabattus séparément. Le dossier du siège arrière gauche peut être rabattu avec la partie centrale.

Selon l'équipement, les dossiers de siège arrière peuvent être rabattus depuis l'arrière ou depuis le compartiment à bagages.

## Consignes de sécurité

### AVERTISSEMENT

Risque de pincement en rabattant les dossiers de siège arrière. Il y a un risque de blessures ou de dommages matériels. Avant le basculement, s'assurer que la zone de déplacement du dossier de siège arrière et de l'appui-tête soit libre.

### AVERTISSEMENT

Si un dossier de siège n'est pas verrouillé, les objets non arrimés peuvent être projetés dans l'habitacle, par exemple en cas d'accident, de freinage ou d'action d'évitement. Il y a un risque de blessures. S'assurer que le dossier de siège arrière est verrouillé après avoir été rabattu.

### AVERTISSEMENT

Si le siège du véhicule n'est pas réglé correctement ou si le siège enfant est mal monté, la stabilité du système de retenue pour enfant est limitée, voire inexistante. Il y a un risque de blessures ou danger de mort. Veiller à ce que le système de retenue pour enfant repose fermement contre le dossier du siège. Adapter l'inclinaison du dossier de tous les sièges concernés et régler correctement les sièges. Veiller à ce que les sièges et leurs dossiers soient correctement enclenchés ou verrouillés. Si possible et si nécessaire, adapter la hauteur des appui-tête ou les retirer.

### AVERTISSEMENT

Après avoir rabattu le dossier de siège arrière, l'étrier de verrouillage dépasse dans l'habitacle. Il y a un risque de dommages matériels. Si le dossier de siège arrière est bas-

culé, faire attention à l'étrier de verrouillage qui dépasse et ne pas encombrer cette zone.

 **REMARQUE**

Des pièces du véhicule peuvent être endommagées lors du rabattement des dossiers de sièges arrière. Il y a un risque de dommages matériels. Lors du basculement, s'assurer que la zone de déplacement du dossier de siège arrière, y compris les appuie-tête, soit libre.

## Rabattre le dossier de siège arrière

### Depuis l'arrière

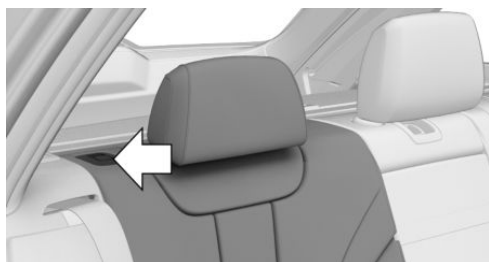

Tirer le levier et rabattre le dossier du siège vers l'avant.

### Depuis le compartiment à bagages

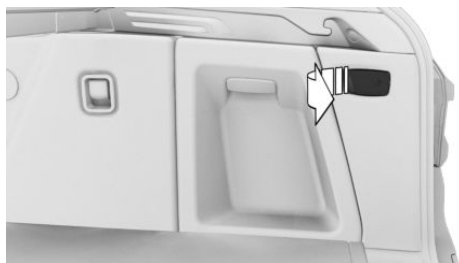

Tirer le levier correspondant dans le compartiment à bagages pour déverrouiller le dossier de siège arrière.

- ▷ Levier gauche : basculer les dossiers des sièges arrière gauche et central.
- ▷ Levier droit : basculer le dossier du siège arrière droit.

## Rabattre le dossier du siège arrière dans sa position d'origine

Rabattre le dossier du siège arrière en position assise, puis l'enclencher.

## Rabattement de la partie centrale

1. Rabattre l'appuie-tête du milieu.
2. Tirer le levier et rabattre la pièce centrale vers l'avant.

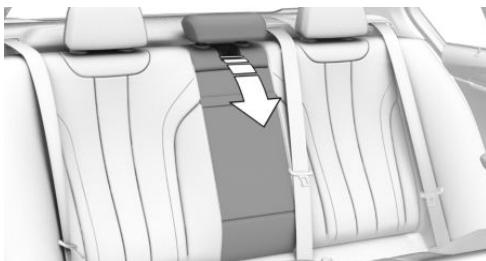

## Position cargo

### Principe

Les dossiers des sièges arrière peuvent être déplacés individuellement en position de chargement verticale. Selon les besoins, le réglage est possible selon plusieurs niveaux d'inclinaison.

### Généralités

L'inclinaison du dossier de la partie centrale se règle avec le dossier gauche.

## Réglage

1. Maintenir le levier tiré.



2. Placer le dossier de siège arrière sur une position à la verticale pour le chargement.

Après avoir réglé le dossier, effectuer un léger mouvement de va-et-vient pour l'enclencher correctement.

## Cache du compartiment à bagages

### Consignes de sécurité

#### AVERTISSEMENT

Les appareils reliés au véhicule par un câble, par exemple des téléphones portables ou des objets non fixés peuvent être projetés dans l'habitacle pendant la conduite, par exemple lors d'un accident, d'une action de freinage ou d'évitement. Il y a risque de blessures. Sécuriser les objets non fixés ou les appareils reliés au véhicule par un câble.

#### AVERTISSEMENT

Un cache du compartiment à bagages incorrectement posé risque d'être projeté dans l'habitacle pendant la conduite, par exemple en cas d'accident, de freinage ou de manœuvre d'évitement. Il y a un risque de blessures et de dommages matériels. S'assurer que le

cache du compartiment à bagages est correctement enclenché dans les fixations.

## Retrait du cache rabattable du compartiment à bagages

Le cache peut être retiré pour ranger des bagages encombrants.

### Cache-bagages dans le hayon

1. Tirer le cache-bagages des deux mains par les côtés extérieurs, flèches 1, pour le détacher des fixations.

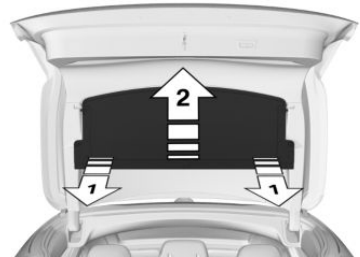

2. Pousser le cache-bagages vers le haut, flèche 2, et le retirer.

### Cache-bagages dans le compartiment à bagages

1. Pousser le cache du compartiment à bagages vers le haut par le bord arrière pour l'extraire des fixations latérales, flèche 1.

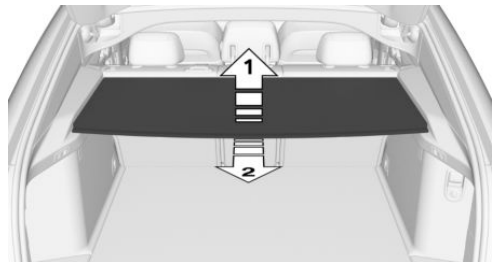

2. Sortir le cache-bagages, flèche 2.



## Rangement du cache-bagages

Pour loger des bagages encombrants, il est possible de retirer les cache-bagages et de les ranger sous le plancher du compartiment à bagages.

1. Relever le plancher du compartiment à bagages.
2. Déplacer le cache-bagages hors du hayon avec la face supérieure orientée vers le bas vers le creux gauche.



3. Déplacer le cache-bagages du compartiment à bagages vers le creux droit.
4. Fermer entièrement le plancher du compartiment à bagages.

## Mise en place du cache rabattable du compartiment à bagages

Pour la remise en place, procéder dans l'ordre inverse. S'assurer que les cache-bagages sont placés correctement dans les fixations et qu'ils s'enclenchent de manière perceptible.



# Conseils pour la conduite

## Équipement du véhicule

Ce chapitre comprend tous les équipements de série, spécifiques à un pays et en option, proposés pour cette série de modèles. Par conséquent, les fonctions et les équipements décrits ici ne sont pas tous disponibles dans le véhicule, par exemple en raison des équipements optionnels choisis ou de la version de pays. Ceci s'applique également aux fonctions et systèmes de sécurité. L'utilisation des fonctions et systèmes correspondants implique le respect des lois et des règlements en vigueur.

## Indications de rodage

### Généralités

Les pièces mobiles doivent être rodées les unes par rapport aux autres.

Les remarques suivantes aident à obtenir une durée de vie optimale et une rentabilité maximale du véhicule.

Ne pas utiliser le Launch Control pendant le rodage.

### Consigne de sécurité

#### AVERTISSEMENT

Des pièces ou des composants neufs peuvent entraîner une réaction différée des systèmes de sécurité et d'aide à la conduite. Il y a risque d'accident. Après le montage de pièces neuves ou sur un véhicule neuf, conduire de manière modérée et, le cas échéant, intervenir à temps. Tenir compte des indications de rodage pour les pièces et composants concernés.

## Moteur, boîte de vitesses et pont

### Jusqu'à 2000 km

Ne pas dépasser le régime maximal et la vitesse maximale :

- ▶ Avec les moteurs à essence, 4500 tr/min et 160 km/h.
- ▶ Avec les moteurs Diesel, 3500 tr/min et 150 km/h.

Éviter systématiquement la pleine charge et le kick-down.

### À partir de 2000 km

Le régime moteur et la vitesse du véhicule peuvent être augmentés progressivement.

### Pneus

Les particularités de la fabrication font que l'adhérence au sol des pneumatiques neufs n'est pas encore optimale.

Conduire prudemment pendant les premiers 300 km.

### Système de freinage

Les disques et les plaquettes de frein n'atteignent leur pleine efficacité qu'au bout d'environ 500 km. Pendant cette période de rodage, rouler avec modération.

### Après le remplacement d'une pièce

Observer de nouveau les conseils de rodage si les composants décrits plus haut ont été remplacés.

## Conduite sur mauvais chemins

### Principe

Grâce à une garde au sol surélevée, le véhicule peut rouler sur divers types de voies de différentes structures.

Une transmission intégrale peut améliorer la propulsion du véhicule.

### Consigne de sécurité

#### REMARQUE

Les objets rencontrés sur les terrains non stabilisés, par exemple cailloux ou branches, peuvent endommager le véhicule. Il y a un risque de dommages matériels. Ne pas rouler sur des terrains non stabilisés.

### En cas de conduite sur de mauvais chemins

Pour votre propre sécurité, pour la sécurité des passagers et du véhicule, respectez les points suivants :

- ▶ Se familiariser avec le véhicule avant la conduite.
- ▶ Ne prendre aucun risque pendant la conduite.
- ▶ Adapter sa vitesse aux conditions de la chaussée. Plus la pente est raide et la chaussée inégale, plus il faut rouler lentement.
- ▶ Lors d'une conduite sur des montées ou des descentes raides : remplir l'huile moteur et le liquide de refroidissement jusqu'à proximité du repère MAX.
- ▶ Dans les descentes en montagne, utiliser le contrôle de motricité en descente.
- ▶ Éviter tout contact de la carrosserie ou du soubassement avec le sol.

La garde au sol maximale est de 20 cm et peut varier selon la charge.

- ▶ Quand des roues patinent, appuyer suffisamment sur la pédale d'accélérateur pour que les systèmes de régulation de la stabilité de marche puissent répartir la force d'entraînement entre les roues. Le cas échéant, activer le contrôle dynamique de traction.

### Après une conduite sur mauvais chemins

Pour conserver la sécurité routière après une conduite sur mauvais chemins, contrôler les roues et les pneus pour endommagements. Éliminer de la carrosserie les salissures grossières.

Après un contact de la carrosserie ou du soubassement du véhicule avec le sol, faire contrôler le véhicule par un Réparateur Agréé du constructeur, par un autre Réparateur Agréé qualifié ou par un atelier spécialisé.

## Remarques générales sur la conduite

### Fermeture du hayon

#### Consigne de sécurité

#### AVERTISSEMENT

Un hayon ouvert dépasse du véhicule et, lors d'un accident, d'une manœuvre de freinage ou d'évitement, peut menacer les passagers et d'autres usagers ou endommager le véhicule. En outre, les gaz d'échappement peuvent pénétrer dans l'habitacle. Il y a un risque de blessures ou de dommages matériels. Ne pas rouler avec un hayon ouvert.

## Conduite avec hayon ouvert

Si le véhicule doit néanmoins rouler avec le hayon ouvert :

- ▷ Fermer toutes les vitres et le toit ouvrant en verre.
- ▷ Augmenter fortement le débit de la soufflante.
- ▷ Conduire avec retenue.

## Système d'échappement chaud

### **AVERTISSEMENT**

Des températures très élevées peuvent apparaître sous la carrosserie pendant le trajet, par exemple à cause du système d'échappement. Le contact avec le système d'échappement peut causer des brûlures. Il y a risque de blessures. Ne pas toucher le système d'échappement brûlant ni le tuyau d'échappement.

### **AVERTISSEMENT**

Lorsque des matériaux inflammables, par exemple feuillage ou herbe, entrent en contact avec des éléments brûlants du système d'échappement, ils peuvent s'enflammer. Il y a risque d'incendie et de blessures. Ne pas retirer les écrans calorifuges montés et ne pas les enduire de produit de protection de dessous de caisse. Lors de la conduite, au point mort ou lors du stationnement, veiller à ce qu'aucun matériau inflammable n'entre en contact avec des pièces brûlantes du véhicule.

## Filtre à particules de gaz d'échappement

### Principe

Les particules de suie sont retenues par le filtre à particules de gaz d'échappement. Le filtre

à particules de gaz d'échappement est nettoyé selon les besoins par la combustion des particules de suie à très hautes températures.

### Généralités

Pendant la durée d'épuration de quelques minutes, les situations suivantes peuvent se présenter :

- ▷ Le moteur tourne provisoirement avec une certaine rudesse.
- ▷ Un régime un peu plus élevé est nécessaire pour développer toute la puissance habituelle.
- ▷ La consommation de carburant peut être accrue. L'augmentation de la consommation de carburant est prise en compte en tant que moyenne dans l'affichage de la consommation actuelle.
- ▷ Léger dégagement de fumée du système d'échappement, y compris après l'arrêt du moteur.
- ▷ Bruits tels que ceux du ventilateur de refroidissement en fonctionnement et ce, également quelques minutes après l'arrêt du moteur.

Le fonctionnement par inertie du ventilateur de refroidissement pendant plusieurs minutes, même après un court trajet, est normal.

### Sur un moteur essence : nettoyer le filtre à particules de gaz d'échappement pendant la conduite

L'auto-nettoyage du filtre à particules diesel s'effectue automatiquement. Il n'existe pas d'autres mesures, telles qu'une adaptation du style de conduite.

De plus, si un nettoyage actif du filtre à particules de gaz d'échappement en conduite est requis, un message Check-Control s'affiche. Lors du prochain trajet hors ville, procéder de la façon suivante pendant 30 minutes environ.

## Téléphonie mobile dans le véhicule

### AVERTISSEMENT

L'électronique du véhicule et les appareils de téléphonie mobile peuvent s'influencer mutuellement. Le mode d'émission des appareils de téléphonie mobiles génère un rayonnement. Il y a un risque de blessures ou de dommages matériels. Dans la mesure du possible, utiliser à l'intérieur du véhicule uniquement des appareils de téléphonie mobiles, comme les téléphones portables, directement reliés à une antenne extérieure ou à l'eSIM personnelle, afin d'exclure tout parasitage mutuel et de détourner les ondes hors de l'habitacle.

## Aquaplaning

Sur chaussées mouillées ou boueuses, il peut se former une nappe d'eau entre le pneu et la chaussée.

Ce phénomène, appelé aquaplanage, est susceptible de faire perdre partiellement ou totalement le contact avec la route et, de ce fait, le contrôle du véhicule en même temps que toute possibilité de freinage.

## Traversée d'une route inondée

### Généralités

Respecter ce qui suit lors de la traversée d'une route inondée :

Avec chauffage auxiliaire :

- ▷ Désactiver la fonction Start/Stop automatique.
- ▷ Traverser uniquement des nappes d'eau calme.
- ▷ Ne traverser des nappes d'eau que jusqu'à une profondeur max de 25 cm.
- ▷ Traverser des plans d'eau au pas, à une vitesse max de 5 km/h.

Sans chauffage auxiliaire :

- ▷ Désactiver la fonction Start/Stop automatique.
- ▷ Traverser uniquement des nappes d'eau calme.
- ▷ Ne traverser des nappes d'eau que jusqu'à une profondeur max de 50 cm.
- ▷ Traverser des plans d'eau au pas, à une vitesse max de 5 km/h.

## Consigne de sécurité

### REMARQUE

Lors du franchissement trop rapide de nappes d'eau trop hautes, l'eau peut pénétrer dans le compartiment moteur, le système électrique ou la transmission. Il y a un risque de dommages matériels. Lors de la traversée d'une route inondée, ne pas dépasser la hauteur d'eau maximum indiquée ni la vitesse maximale prévue pour la traversée de route inondée.

## Freinage en sécurité

### Généralités

Le véhicule est équipé de série d'un système d'antiblocage des roues ABS.

Effectuer un freinage total dans les situations qui l'exigent.

Le véhicule reste dirigeable. Vous pouvez contourner des obstacles éventuels avec des mouvements au volant aussi pondérés que possible.

Les pulsations de la pédale de frein et les bruits hydrauliques de régulation indiquent que le système d'antiblocage des roues ABS fonctionne.

Dans certaines situations de freinage, les disques de frein perforés peuvent causer des bruits de fonctionnement. Les bruits de fonctionnement n'ont toutefois aucune influence

sur les performances et la sécurité de fonctionnement des freins.

## Objets dans la zone de déplacement des pédales

### **AVERTISSEMENT**

Les objets se trouvant sur le plancher côté conducteur peuvent limiter la course des pédales ou bloquer une pédale enfoncée à fond. Il y a risque d'accident. Ranger les objets dans le véhicule de manière à ce qu'ils soient sécurisés et ne puissent pas parvenir dans la zone des pieds du conducteur. Utiliser des tapis de sol adaptés au véhicule et qui peuvent être fixés au plancher. Ne pas utiliser de tapis de sol non fixés et ne pas superposer plusieurs tapis de sol. Veiller à laisser un espace libre suffisant pour les pédales. Veiller à ce que les tapis de sol soient de nouveau fixés de façon sûre après avoir été enlevés, par exemple pour les nettoyer.

## Humidité

Par temps humide, à la suite du salage de la route ou par forte pluie, freiner légèrement à quelques kilomètres d'intervalle.

Ceci ne doit pas gêner les autres usagers de la route.

Grâce à la chaleur générée par le freinage, les disques et les plaquettes de frein sèchent et sont protégés de la corrosion.

En cas de besoin, la force de freinage est tout de suite pleinement disponible.

## Pentes

### Généralités

Parcourir les descentes longues ou raides dans le rapport dans lequel il faut freiner le moins souvent. Sinon, le système de freinage peut surchauffer et l'efficacité des freins peut être réduite.

Il est possible de renforcer davantage l'efficacité du freinage du moteur en rétrogradant manuellement, si nécessaire jusqu'au premier rapport.

### Consignes de sécurité

### **AVERTISSEMENT**

Une pression légère, mais continue sur la pédale de frein peut entraîner des températures élevées, l'usure des freins et, éventuellement, la panne du système de freins. Il y a risque d'accident. Éviter toute sollicitation excessive des freins.

### **AVERTISSEMENT**

Au point mort ou lorsque le moteur est coupé, les fonctions importantes en matière de sécurité sont limitées ou indisponibles : par exemple le frein moteur ou l'assistance de freinage et de direction. Il y a risque d'accident. Ne pas rouler au point mort ou avec le moteur arrêté.

## Corrosion sur le disque de frein

La corrosion des disques de frein et l'encrassement des plaquettes de frein sont favorisés par les circonstances suivantes :

- ▶ Faible kilométrage.
- ▶ Longues durées d'immobilisation.
- ▶ Faible sollicitation.
- ▶ Détergents corrosifs, acides ou alcalins.

Des disques de frein corrodés produisent au freinage un effet de saccades qui ne peut généralement plus être éliminé.

## Eau de condensation à l'arrêt du véhicule

De l'eau de condensation se forme dans le climatiseur automatique et est évacuée sous le véhicule.

## Galerie porte-bagages

### Généralités

Montage possible uniquement pour les véhicules avec barres de toit.

Les galeries porte-bagages sont disponibles en accessoires spéciaux.

### Consigne de sécurité

#### AVERTISSEMENT

En cas de conduite avec une charge sur le toit, telle qu'une galerie porte-bagages, la sécurité de roulage peut ne plus être garantie dans les situations critiques en raison de l'élévation du centre de gravité. Il y a un risque d'accident ou de dommages matériels. Conduire avec une charge sur le toit uniquement lorsque le contrôle dynamique de stabilité est activé.

### Montage

Respecter les instructions de montage du porte-bagages.

Veiller à laisser un espace libre suffisant pour le basculement et l'ouverture du toit ouvrant en verre.

### Chargement

Lorsque la galerie porte-bagages est chargée, la tenue de route et le comportement du véhicule sont modifiés en raison du déplacement du centre de gravité.

Lors du chargement et de la conduite, observer pour cela les instructions suivantes :

- ▶ Ne pas dépasser les charges sur toit/sur l'essieu et le poids total autorisés.
- ▶ Veiller à laisser un espace libre suffisant pour le basculement et l'ouverture du toit ouvrant en verre.
- ▶ Répartir uniformément la charge sur le toit.

- ▶ La charge sur le toit ne doit pas être d'une trop grande surface.
- ▶ Placer les bagages les plus lourds en bas.
- ▶ Fixer les bagages de manière sécurisée, les arrimer par exemple à l'aide de sangles de serrage.
- ▶ Ne pas laisser d'objets dépasser dans la zone de basculement du hayon.
- ▶ Rouler avec retenue et éviter les à-coups au démarrage et au freinage ou une conduite trop rapide dans les virages.

## Porte-bagages arrière

### Principe

La rotule du dispositif d'attelage peut servir de support à des porte-bagages arrière, par exemple des systèmes de porte-vélos.

### Généralités

Les porte-bagages arrière approuvés par le constructeur du véhicule sont disponibles en tant qu'accessoires optionnels.

Les systèmes de porte-vélos peuvent accueillir jusqu'à trois vélos.

### Montage

Respecter les instructions de montage du porte-bagages arrière.

## Chargement

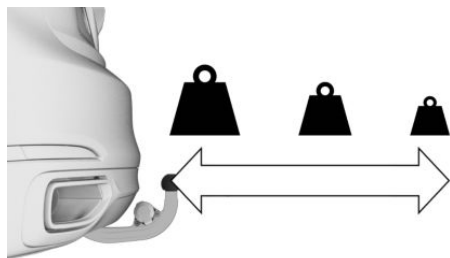

Le poids total autorisé du porte-bagages arrière chargé dépend de la distance entre son centre de gravité et la rotule.

- ▷ Pour une distance maximale entre le centre de gravité et la rotule de 30 cm, le poids total du porte-bagages arrière ne doit pas dépasser 75 kg.
- ▷ Pour une distance entre le centre de gravité et la rotule de 60 cm, le poids total du porte-bagages arrière ne doit pas dépasser 35 kg.
- ▷ Transporter les objets lourds le plus près possible de la rotule.
- ▷ Fixer correctement les objets lourds au porte-bagages arrière et les empêcher de glisser.

## Avant de prendre la route

Avant le début du trajet, vérifier le fonctionnement des feux arrière du porte-bagages arrière.

La puissance maximale des feux arrière du porte-bagages arrière ne doit pas dépasser les valeurs pour feux arrière de remorque.

Pour éviter des restrictions de fonctionnement et des dysfonctionnements des systèmes d'aide à la conduite, activer le mode remorque.

Plus d'informations :

- ▷ Consommation électrique, voir page [362](#).
- ▷ Activation du mode remorque, voir page [364](#).

## Conduite avec porte-bagages arrière

Lorsque le porte-bagages arrière est chargé, la tenue de route et le comportement du véhicule sont modifiés en raison du déplacement du centre de gravité.

Lors du chargement et de la conduite, observer pour cela les instructions suivantes :

- ▷ Ne pas dépasser les charges sur l'essieu et le poids total autorisés.
- ▷ Rouler doucement et éviter les à-coups au démarrage et au freinage ou une conduite trop rapide dans les virages.

## Conduite sur circuit

### **⚠ AVERTISSEMENT**

Le véhicule n'est pas conçu pour des courses automobiles ou des compétitions comparables au sport automobile. Il y a risque d'accident. Le véhicule n'est pas conçu pour la course automobile ou des compétitions similaires.

Les contraintes mécaniques et thermiques supérieures survenant lors de la conduite en compétition entraînent une usure accélérée. Ce type d'usure n'est pas couvert par la garantie constructeur.

Avant et après la conduite sur circuit, faire contrôler le véhicule par un Réparateur Agréé du constructeur, un autre Réparateur Agréé qualifié ou un atelier spécialisé.

# Mode remorque

## Équipement du véhicule

Ce chapitre comprend tous les équipements de série, spécifiques à un pays et en option, proposés pour cette série de modèles. Par conséquent, les fonctions et les équipements décrits ici ne sont pas tous disponibles dans le véhicule, par exemple en raison des équipements optionnels choisis ou de la version de pays. Ceci s'applique également aux fonctions et systèmes de sécurité. L'utilisation des fonctions et systèmes correspondants implique le respect des lois et des règlements en vigueur.

## Généralités

Les charges admissibles de remorquage, sur l'essieu, sur timon et le PTAC sont indiquées dans les caractéristiques techniques du véhicule.

Les possibilités d'augmentation des charges peuvent être demandées auprès d'un Réparateur Agréé du constructeur ou d'un autre Réparateur Agréé qualifié ou d'un atelier spécialisé.

Le véhicule est équipé d'une suspension renforcée à l'arrière et, selon le type, d'un système de refroidissement du moteur plus puissant.

## Avant de prendre la route

### Charge sur timon

Ne pas descendre en dessous de la charge sur timon minimale de 25 kg et exploiter le plus possible la charge sur timon maximale.

La charge utile maximale du véhicule est réduite par le poids du dispositif d'attelage et par la charge sur timon. La charge sur timon aug-

mente le poids du véhicule. Ne pas dépasser le poids total autorisé du véhicule tracteur.

### Chargement

Répartir les objets transportés de la manière la plus égale possible sur le plateau.

Placer la charge le plus bas possible et à proximité de l'essieu de la remorque. La sécurité de roulage de l'ensemble de l'attelage est d'autant plus grande que le centre de gravité de la remorque est plus bas.

Ne pas dépasser le poids total admissible de la remorque et la charge tractée admissible du véhicule. La valeur la plus basse est celle dont il faut tenir compte.

### Pression de gonflage des pneus

Respecter la pression de gonflage des pneus du véhicule et de la remorque.

Sur le véhicule, appliquer la pression de gonflage des pneus prescrite pour les charge-ments supérieurs.

Pour les pneus de la remorque, se conformer aux indications de leur fabricant.

Plus d'informations :

Indications sur la pression de gonflage des pneus, voir page [378](#).

### Mesure individuelle de pression des pneumatiques

Après la correction de la pression de gonflage des pneus ou l'attelage ou dételage d'une remorque, initialiser l'avertisseur de crevaison.

Plus d'informations :

Mesure individuelle de pression des pneumatiques, voir page [397](#).

## Contrôle de pression des pneus

Après la correction de la pression de gonflage des pneus ou l'attelage ou le dételage d'une remorque, réinitialiser le contrôle de pression des pneus.

Plus d'informations :

Contrôle de pression des pneus, voir page [390](#).

## Rétroviseurs extérieurs

Le législateur prescrit le montage de deux rétroviseurs extérieurs qui permettent au conducteur d'observer les deux coins arrière de la remorque. De tels rétroviseurs sont disponibles comme accessoires optionnels auprès d'un Réparateur Agréé du constructeur ou d'un autre Réparateur Agréé qualifié ou d'un atelier spécialisé.

## Consommation de courant

### Généralités

Avant le départ, contrôler le bon fonctionnement des feux arrière de la remorque.

Avec une caravane, limiter les temps de fonctionnement des consommateurs électriques pour ménager la batterie du véhicule.

### Feux arrière de remorque

La puissance des feux arrière de la remorque ne doit pas dépasser les valeurs suivantes :

- ▶ Clignotants : 42 W de chaque côté.
- ▶ Feux rouges arrière : 50 W de chaque côté.
- ▶ Feux stop : 84 W au total.
- ▶ Feux arrière de brouillard : 42 W au total.
- ▶ Feux de recul : 42 W au total.

## Conduite avec remorque

### Généralités

Si la prise de remorque est affectée, certains systèmes d'aide à la conduite ne sont disponibles que de manière limitée, voire pas du tout. Le cas échéant, un message Check-Control s'affiche.

Pour éviter les dysfonctionnements, activer le mode remorque.

Plus d'informations :

Activation du mode remorque, voir page [364](#).

### Consignes de sécurité

#### **AVERTISSEMENT**

Selon leur type de construction et leur chargement, les remorques peuvent présenter des mouvements pendulaires à partir d'environ 80 km/h. Il y a un risque d'accident ou de dommages matériels.

En roulant avec une remorque, adapter la vitesse. En cas de mouvement pendulaire, freiner immédiatement et procéder aux corrections de trajectoire avec la plus grande prudence possible.

#### **AVERTISSEMENT**

La pression de gonflage des pneus doit être adaptée à la charge sur l'essieu accrue survenant lors de la traction d'une remorque. Rouler avec des pneus présentant une pression trop basse peut endommager les pneumatiques. Il y a un risque d'accident ou de dommages matériels. Ne pas dépasser une vitesse de 100 km/h. Augmenter la pression de gonflage des pneus du véhicule tracteur de 0,2 bar. Veiller ici à respecter la pression de gonflage des pneus maximale indiquée.

## Montées

### Généralités

Dans l'intérêt de la sécurité et de la fluidité du trafic, la traction d'une remorque est autorisée jusqu'à des montées de 12 %.

Si des charges tractées supérieures sont agrégées ultérieurement, la limite baisse jusqu'à 8 %.

### Démarrage en côte

Le frein de stationnement est desserré automatiquement lorsque la pédale d'accélérateur est actionnée.

Utiliser le frein de stationnement pour éviter de reculer au démarrage.

1.  Juste avant de démarrer, tirer sur le commutateur et le relâcher.  
Le frein de stationnement est serré.
2. Pour démarrer, appuyer suffisamment sur la pédale d'accélérateur.

### Pentes

Dans les descentes, un attelage tend à louver plus tôt.

Avant la descente, rétrograder manuellement vers le rapport immédiatement inférieur et descendre la côte lentement.

Selon l'équipement, changer de rapport à l'aide de la palette de commande ou en mettant le levier sélecteur en position D/L.

### Fortes charges et hautes températures extérieures

#### REMARQUE

De longs trajets avec charges remorquées, une température extérieure élevée et un faible niveau de carburant dans le réservoir peuvent entraîner une surchauffe du système de carburant, ce qui entraîne une réduction

de la puissance du moteur. Il y a un risque de dommages matériels. Refaire le plein à temps. Veiller à ce que le réservoir de carburant soit rempli à plus du quart de sa contenance lors des longs trajets avec charges remorquées et températures extérieures élevées.

## Contrôle de stabilité de la remorque

### Principe

Le contrôle de stabilité de la remorque aide à amortir les mouvements pendulaires de la remorque.

Le système détecte les mouvements pendulaires et freine le véhicule rapidement et automatiquement pour quitter la plage de vitesses critique et stabiliser l'attelage.

### Généralités

Si la prise de courant de remorque est occupée, sans qu'une remorque ne soit attelée, par exemple si vous utilisez un porte-vélos avec éclairage, le système peut aussi intervenir dans des situations de conduite extrêmes.

### Conditions de fonctionnement

Le système fonctionne quand vous tractez une remorque et que la prise de courant de remorque est occupée à partir d'environ 65 km/h.

### Limites du système

Le système ne peut pas intervenir ou intervient trop tard dans les situations suivantes :

- ▷ Lorsque la remorque se renverse immédiatement, par exemple sur route glissante ou sur chaussée non stabilisée.
- ▷ Lorsqu'une remorque dont le centre de gravité haut se renverse avant qu'un mouvement pendulaire ne soit détecté.

- ▶ Lorsque le contrôle dynamique de stabilité est désactivé ou défaillant.
- ▶ Si la consommation électrique d'une remorque est trop faible pour être détectée par le système, par exemple en raison de feux arrière à LED.

## Activation du mode remorque

### Principe

Si le véhicule roule avec une remorque ou un porte-charge et que la prise de remorque n'est pas affectée, il se peut que les fonctions de certains systèmes d'aide à la conduite soient limitées ou que ceux-ci présentent des dysfonctionnements. Pour éviter les dysfonctionnements, activer le mode remorque.

### Activation

1. « CAR »
2. « Réglages »
3. « Réglages généraux »
4. « Mode remorque »
5. « Mode remorque »

## Attelage de remorque avec rotule pivotante électrique

### Généralités

La rotule pivotante se trouve sur la face inférieure du véhicule.

## Consignes de sécurité

### **AVERTISSEMENT**

Une rotule non verrouillée peut entraîner une tenue de route instable ou des accidents. Il y a un risque d'accident ou de dommages matériels. Contrôler si la rotule est correctement verrouillée avant de rouler avec une remorque ou un porte-charge.

### **REMARQUE**

Le dispositif d'attelage est conçu pour une utilisation avec une remorque. Une rotule de dispositif d'attelage sortie peut se déformer pendant la conduite sans remorque ni porte-charge. Il y a un risque de dommages matériels. Rentrer la rotule lors des trajets sans remorque ni porte-charge.

### Aperçu

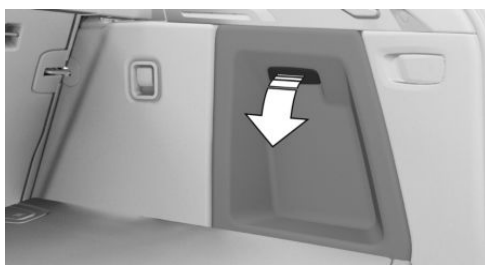

La touche de basculement de la rotule à l'extérieur et à l'intérieur se trouve derrière la garniture latérale droite dans le compartiment à bagages. Ouvrir le cache de la garniture latérale droite.

### Conditions de fonctionnement

Pour pivoter la rotule, les conditions suivantes doivent être réunies :

- ▶ Le véhicule se trouve à l'horizontale.
- ▶ Le hayon est ouvert.

- ▶ La prise électrique de la remorque n'est pas branchée.
- ▶ Le mode remorque n'est pas activé.
- ▶ Le niveau de charge de la batterie du véhicule est suffisant.

La LED située dans la touche s'allume en vert quand le système est prêt à fonctionner.

## Basculer la rotule à l'extérieur

1. Ouvrir le compartiment à bagages.
2. S'écarter de la zone de basculement de la rotule derrière le véhicule.
3.  Appuyer sur la touche dans le compartiment à bagages.  
La rotule bascule à l'extérieur. La LED dans la touche clignote en vert.
4. Attendre que la rotule ait atteint sa position finale.

La LED de la touche s'allume en vert lorsque la rotule a atteint sa position finale.

## Basculer la rotule à l'intérieur

1. Dételer la remorque ou le porte-charge.
2. Le cas échéant, retirer les pièces amovibles des dispositifs de stabilisation de la trajectoire.
3. Retirer de la prise de courant la fiche d'alimentation électrique de la remorque ainsi que, le cas échéant, l'adaptateur.
4.  Appuyer sur la touche dans le compartiment à bagages.  
La rotule bascule à l'intérieur. La LED dans la touche clignote en vert.
5. Attendre que la rotule ait atteint sa position finale.

La LED de la touche s'allume en vert lorsque la rotule a atteint sa position finale.

## Interruption ou renversement du mouvement de pivotement

### Généralités

Le mouvement de pivotement est interrompu automatiquement, éventuellement inversé ou n'a pas lieu, lorsque des valeurs limites d'intensité de courant sont dépassées, par exemple à de très basses températures ou en cas de résistances mécaniques. La LED incorporée à la touche s'allume en rouge.

### Répétition du mouvement de pivotement lorsque le moteur tourne

1. Activer l'état de marche avec le bouton Start/Stop.
2.  Maintenir enfoncée la touche dans le compartiment à bagages jusqu'à ce que la rotule soit entièrement rentrée ou sortie.

Le cas échéant, renouveler le mouvement de pivotement en appuyant sur la touche lorsque le moteur tourne.

La LED de la touche s'allume en vert lorsque la rotule a atteint sa position finale.

En cas d'interruption répétée du mouvement de pivotement, contacter un Réparateur Agréé du constructeur ou un autre Réparateur Agréé qualifié ou un atelier spécialisé.

## Prise de remorque



La prise de remorque se trouve sur le dispositif d'attelage.

Rabattre le cache vers le bas.

## Anneau pour câble de sécurité

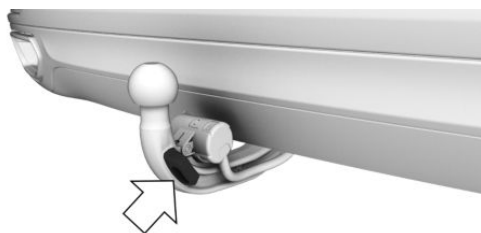

Un anneau est monté sur le dispositif d'attelage pour fixer le câble de sécurité de la remorque.

Lors de la conduite avec remorque, accrocher le câble de sécurité de la remorque sur l'anneau pour accroître la sécurité.

Veiller à ce que le câble de sécurité ne soit pas bloqué et qu'il ne pende pas au sol.

## Utilisation de porte-bagages arrière

---

La rotule du dispositif d'attelage peut servir de support à des porte-bagages arrière, par exemple des systèmes de porte-vélos.

Pour utiliser des porte-bagages arrière, respecter les informations indiquées sur ces derniers.

Plus d'informations :

Porte-bagages arrière, voir page [359](#).

# Économie de carburant

## Équipement du véhicule

Ce chapitre comprend tous les équipements de série, spécifiques à un pays et en option, proposés pour cette série de modèles. Par conséquent, les fonctions et les équipements décrits ici ne sont pas tous disponibles dans le véhicule, par exemple en raison des équipements optionnels choisis ou de la version de pays. Ceci s'applique également aux fonctions et systèmes de sécurité. L'utilisation des fonctions et systèmes correspondants implique le respect des lois et des règlements en vigueur.

## Réduire la consommation de carburant

### Généralités

Votre véhicule contient des technologies sophistiquées permettant la réduction des valeurs de consommation et d'émissions.

La consommation de carburant dépend de différents facteurs, tels que le style de conduite, l'état de la chaussée, la maintenance ou les facteurs environnementaux.

Certaines mesures, par exemple un style de conduite modéré et un entretien régulier, peuvent influencer sur la consommation de carburant et sur les répercussions sur l'environnement.

### Enlever les charges inutiles

Un poids supplémentaire accroît la consommation de carburant.

### Démonter les équipements amovibles dès qu'ils ne sont plus nécessaires

Enlever les rétroviseurs additionnels, la galerie porte-bagages du toit ou le porte-bagages arrière lorsqu'ils ne sont plus nécessaires.

Des équipements supplémentaires montés sur le véhicule diminuent les qualités aérodynamiques et augmentent la consommation de carburant.

### Fermer les vitres et le toit ouvrant en verre

Un toit ouvrant en verre ouvert ou des vitres ouvertes augmentent la résistance aérodynamique et, ainsi, la consommation de carburant.

### Pneus

#### Généralités

Les pneus peuvent influencer la consommation de diverses manières ; la taille des pneus par exemple peut influencer la consommation de carburant.

#### Contrôler régulièrement la pression de gonflage des pneus

Contrôler la pression de gonflage des pneus au moins deux fois par mois et avant d'entreprendre un long trajet, et la rétablir le cas échéant.

Une pression de gonflage des pneus insuffisante augmente la résistance au roulement et accroît ainsi la consommation de carburant et l'usure des pneus.

Veiller à ce que la pression de gonflage des pneus soit correcte et, le cas échéant, tenir compte de la pression de pneus ECO.

Plus d'informations :

Indications sur la pression de gonflage des pneus, voir page 378.

## Prendre la route sans attendre

Ne pas laisser tourner le moteur au ralenti, véhicule à l'arrêt, pour le faire chauffer mais se mettre en route immédiatement après le démarrage et rouler à des régimes modérés. C'est ainsi que le moteur froid atteint le plus rapidement sa température de service.

## Conduire avec anticipation

Conduire avec anticipation et régularité réduit la consommation de carburant.

Éviter les accélérations et les freinages inutiles.

Pour cela, garder une distance suffisante par rapport au véhicule qui précède.

## Éviter les régimes élevés

Conduire à faible régime réduit la consommation de carburant et l'usure.

Le cas échéant, observer l'affichage du point de changement de vitesse du véhicule.

## Exploiter la décélération

En s'approchant d'un feu rouge, lever le pied de l'accélérateur et laisser le véhicule rouler sur sa lancée.

Dans les descentes, lever le pied de l'accélérateur et laisser le véhicule rouler.

En décélération, l'alimentation en carburant est coupée.

## En cas d'arrêt prolongé, couper le moteur

### Arrêt du moteur

Couper le moteur pendant les arrêts prolongés, par exemple aux feux, aux passages à niveau ou dans les bouchons.

## Fonction Start/Stop automatique

La fonction Start/Stop automatique du véhicule coupe automatiquement le moteur à l'arrêt.

Si vous arrêtez le moteur et que vous le redémarrez ensuite, la consommation de carburant et les émissions baissent par rapport à un moteur qui tourne en permanence. Même un arrêt de quelques secondes peut permettre de faire des économies.

## Désactivation des fonctions actuellement inutilisées

Certaines fonctions, comme le chauffage de siège ou le dégivrage de la lunette arrière, exigent beaucoup d'énergie et augmentent la consommation de carburant, notamment en ville et dans la circulation en accordéon.

Couper ces fonctions si vous n'en avez pas besoin.

Le programme de conduite ECO PRO permet une utilisation économe en énergie des fonctions de confort.

Ces fonctions sont automatiquement désactivées totalement ou en partie.

## Faire effectuer la maintenance

Faire effectuer régulièrement la maintenance du véhicule, pour obtenir une rentabilité et une durée de vie optimales. BMW recommande de faire effectuer les travaux de maintenance par un Réparateur Agréé de BMW.

Pour cela, respecter également le système de maintenance BMW.

## ECO PRO

### Principe

ECO PRO promeut un style de conduite économe en carburant. Pour cela, la commande du moteur et les fonctions confort, telles que

la puissance du climatiseur par exemple, sont adaptées.

**Boîte Steptronic :** dans certaines conditions, le moteur est découplé de la boîte quand la manette de sélection est en position D. Le véhicule roule en roue libre ce qui optimise la consommation. La manette de sélection reste engagée sur la position D.

Il est également possible d'afficher des instructions en fonction de la situation et des conseils ECO PRO pour réduire la consommation électrique.

L'augmentation d'autonomie ainsi obtenue peut être affichée comme bonus d'autonomie sur le combiné d'instruments.

## Généralités

Le système comprend les fonctions et affichages EfficientDynamics suivants :

- ▷ Autonomie bonus ECO PRO.
- ▷ Climatisation de sièges ECO PRO.
- ▷ Climatisation ECO PRO.
- ▷ Éclairage et visibilité ECO PRO.
- ▷ Limite ECO PRO.
- ▷ Assistant d'anticipation.
- ▷ État de conduite en roue libre.
- ▷ Analyse du style de conduite.

## Aperçu



ECO PRO Touche

## Activation de ECO PRO

ECO PRO Appuyer sur la touche. ECO PRO est affiché dans le combiné d'instruments.

## Configurer ECO PRO INDIVIDUAL

### Par le commutateur d'agrément de conduite

1. Activation de ECO PRO.
2. « ECO PRO INDIVIDUAL »

### Par l'intermédiaire du iDrive

1. « CAR »
2. « Réglages »
3. « Mode de conduite »
4. « ECO PRO INDIVIDUAL »
5. Sélectionner le réglage désiré.

## Limite ECO PRO

- ▷ « Limite ECO PRO » : activer la limite ECO PRO.

Un conseil ECO PRO est affiché lorsque la vitesse de limite ECO PRO définie est dépassée.

- ▷ « Avertissement à : »

Régler la vitesse souhaitée pour la limite ECO PRO.

## Activation et désactivation des fonctions ECO PRO

Les fonctions ECO PRO suivantes peuvent être activées/désactivées :

- ▷ « Chauffage siège ECO PRO »
- ▷ « Climatisation ECO PRO »
- ▷ « Éclairage et visibilité ECO PRO »

### Fonction « roue libre »

En décélération, le moteur peut être coupé par la fonction « roue libre » ou être en roue libre à faible consommation.

## Climatisation de sièges ECO PRO

La puissance du chauffage de siège est réduite à l'activation d'ECO PRO.

## Climatisation ECO PRO

La climatisation est adaptée.

Une légère différence par rapport à la température réglée et un réchauffement ou un rafraîchissement plus lent de l'intérieur du véhicule sont donc possibles afin de limiter la consommation électrique.

## Éclairage et visibilité ECO PRO

La puissance du dégivrage des rétroviseurs extérieurs et du chauffage de la lunette arrière est réduite.

Selon le niveau d'équipement, la fonction d'éclairage ECO dynamique est en plus activée.

## Réinitialiser les réglages

Réinitialiser ECO PRO INDIVIDUAL aux valeurs standard :

« Réinitial. au mode ECO PRO STANDARD »

## Affichages sur le combiné d'instruments

### Généralités

Lorsque le mode de conduite ECO PRO est activé, l'affichage change.

### Supplément d'autonomie ECO PRO



Grâce à un style de conduite adapté, une augmentation de l'autonomie peut être obtenue.

Le prolongement de l'autonomie peut s'afficher sous la forme

d'un supplément d'autonomie sur le combiné d'instruments.

L'autonomie supplémentaire apparaît dans l'affichage des performances.

Si le supplément d'autonomie est affiché en gris, cela signifie que le style de conduite actuel est inefficace.

L'affichage devient bleu dès que sont réunies toutes les conditions favorables à une conduite optimisant la consommation.

L'intervalle de réinitialisation de l'autonomie supplémentaire dépend des réglages des données du trajet.

### Affichage de consommation

Combiné d'instruments avec fonctionnalités élargies :

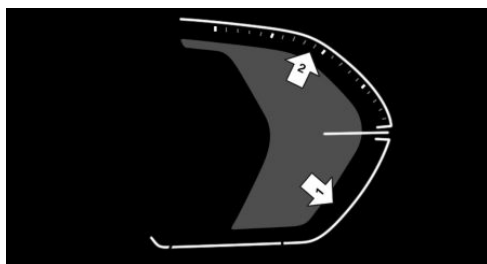

Combiné d'instruments sans fonctionnalités élargies :



Une aiguille dans l'affichage de consommation indique le style de conduite actuel :

- ▶ Le système affiche la consommation instantanée en relation avec la consommation moyenne.
- ▶ Aiguille dans la zone flèche 1 : affichage de la récupération d'énergie lors des phases de décélération ou de freinage.
- ▶ Aiguille dans la zone flèche 2 : affichage lors des accélérations.

Si l'accélération est inefficace, la zone située entre la consommation moyenne et la consommation instantanée est rouge.

De plus, les informations suivantes s'affichent en fonction de la situation :

- ▶ Selon l'équipement : le trajet parcouru en mode roue libre.
- ▶ Le temps total de la coupure du moteur en cas d'arrêt automatique de ce dernier.
- ▶ L'affichage d'un point de changement de vitesse recommandant de passer un rapport plus économique.

## Affichages sur l'écran de contrôle

### Généralités

Les informations sur l'efficacité actuelle des fonctions ECO PRO peut être représentée sous forme de flux d'énergie.

## Afficher les informations sur le flux d'énergie

1. « CAR »
2. « Info de bord »
3. « Flux d'énergie »

Les fonctions suivantes s'affichent :

- ▶ Fonction Start/Stop automatique.
- ▶ Récupération de l'énergie.
- ▶ Conduite en roue libre.

## Système d'anticipation de conduite

### Principe

La fonction aide à économiser le carburant et favorise un style de conduite par anticipation. Avec les données de navigation, certains tronçons de trajet à venir sont détectés à l'avance et des instructions sont données au conducteur.

### Généralités

Les tronçons de trajet reconnus, par exemple les localités ou virages à venir, requièrent une diminution de la vitesse.

La notification est donnée alors que le tronçon de trajet à venir ne peut pas encore être perçu par le conducteur.

La notification est affichée jusqu'à atteinte du tronçon de trajet.

Quand un conseil est émis, vous pouvez, avec l'aide de la position de pédale d'accélérateur correspondante, réduire la vitesse en limitant la consommation et en laissant le véhicule rouler sur son erre jusqu'à atteinte du tronçon de parcours.

Selon la situation, le système utilise de lui-même le frein moteur grâce à une interruption de la fonction roue libre.

## Conditions de fonctionnement

- ▶ Le mode de conduite ECO PRO est activé.
- ▶ Cette fonction doit être disponible dans le pays dans lequel le véhicule roule.

## Activation et désactivation

1. « CAR »
2. « Réglages »
3. « Aides à la conduite »
4. Si nécessaire, « Conduite »
5. « Assistant d'adaptation de vitesse »
6. « Limitations de vitesse »
7. « Afficher conseils d'anticipation »

Plus d'informations :

Assistant de limitation de vitesse, voir page [271](#).

## Affichage

### Affichage sur le combiné d'instruments



L'information d'un tronçon de trajet à venir est émise en guise de conseil de laisser rouler le véhicule en décélération.

Un symbole supplémentaire signale le tronçon de trajet détecté :

#### **Symbole Portion de trajet à venir**



Limite de vitesse ou entrée d'agglomération.



Intersection ou changement de route, sortie d'une voie rapide.



Virage.



Rond-point.

## Affichage sur l'affichage tête haute



L'information d'anticipation de conduite peut aussi être affichée sur l'affichage tête haute.

## Affichages sur l'écran de contrôle

Une information s'affiche dans l'affichage de l'analyse du style de conduite de l'écran de contrôle quand un tronçon de trajet correspondant commence.

1. « CAR »
2. « Info de bord »
3. « Analyse du style de conduite »

## Utilisation du système d'anticipation de conduite

Un tronçon de trajet à venir s'affiche :

1. Retirer le pied de la pédale d'accélérateur.
2. Laisser rouler le véhicule sur son erre jusqu'à atteinte du tronçon de trajet affiché.
3. Le cas échéant, corriger la vitesse en freinant.

## Limites du système

La fonction n'est pas disponible dans les situations suivantes :

- ▶ La vitesse est inférieure à la vitesse minimale.
- ▶ Dans les zones de limites de vitesse temporaires et variables, par exemple dans les zones de travaux.
- ▶ Si les données du système de navigation sont anciennes, ne sont plus valables ou ne sont plus disponibles.
- ▶ Si le régulateur de vitesse est actif.

## Moteur éteint/Conduite en roue libre

### Principe

Dans certaines conditions, le moteur est automatiquement découplé de la transmission quand la manette de sélection est en position D. Le véhicule continue alors de rouler au ralenti en économisant du carburant. La position D de la manette de sélection reste enclenchée. Cet état est appelé fonction « roue libre ».

Sur les véhicules équipés de la technologie Mild Hybrid, le moteur ne tourne pas au ralenti lors de la conduite en roue libre dans certaines conditions, mais se coupe automatiquement. Si le moteur est coupé, le combiné d'instruments affiche READY. Le véhicule continue de rouler sans consommer de carburant. Cet état est appelé conduite en roue libre moteur éteint.

Dès que la pédale de frein ou d'accélérateur est enfoncée, le moteur est de nouveau automatiquement accouplé.

### Généralités

La conduite en roue libre fait partie des modes ECO PRO et CONFORT.

Si le mode ECO PRO ou CONFORT est activé avec le commutateur d'agrément de conduite, la conduite en roue libre s'active automatiquement et ne peut pas être désactivée.

Le fait de conduire par anticipation permet d'utiliser cette fonction fréquemment et de favoriser les économies de carburant engendrées par la fonction « roue libre ».

### Conditions de fonctionnement

La fonction est disponible à une vitesse d'env. 25 km/h à 160 km/h.

La fonction est active quand les conditions suivantes sont réunies :

- ▷ Le système détecte un style de conduite modéré et régulier.
- ▷ La pédale d'accélérateur n'est pas actionnée ou est relâchée.
- ▷ Ne pas appuyer sur la pédale d'accélérateur ou seulement légèrement.
- ▷ Manette de sélection dans la position D du sélecteur.
- ▷ Température de service du moteur et de la boîte de vitesses atteinte.
- ▷ Le système détecte la distance au véhicule qui précède.
- ▷ Le système ne détecte aucune situation routière ni tracés de route gênants.
- ▷ Régulateur de vitesse actif avec fonction Stop & Go, ACC, non activé.

## Commande par l'intermédiaire des palettes de commande

### Principe

Il est possible d'influencer l'état de conduite en roue libre avec la palette de commande.

### Activer/désactiver la conduite en roue libre avec les palettes de commande

1. Passer au rapport le plus élevé en tirant sur la palette de commande droite.
2. Pour activer la conduite en roue libre, actionner à nouveau la palette de commande droite

Pour désactiver le mode, actionner la palette de commande de gauche.

### Affichage

#### Mode ECO PRO : Affichage sur le combiné d'instruments

 En mode roue libre, le trajet parcouru dans ce mode s'affiche.

## Affichages sur l'écran de contrôle

Sous le flux d'énergie s'affiche l'état de véhicule Conduite en roue libre pendant le trajet.

Le trajet parcouru en roue libre s'affiche dans les données de conduite.

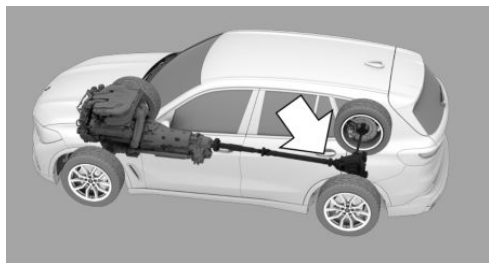

Coloration bleue : état de conduite en roue libre.

## Afficher les informations sur le flux d'énergie

1. « CAR »
2. « Info de bord »
3. « Flux d'énergie »

## Limites du système

Cette fonction n'est pas disponible quand une des conditions suivantes est présente :

- ▷ DSC OFF ou TRACTION activé.
- ▷ Conduite dans la plage limite dynamique et sur des montées ou descentes raides.
- ▷ Charge de la batterie temporairement trop faible ou quantité de courant nécessaire dans le réseau de bord trop élevée.
- ▷ Traction d'une remorque.
- ▷ Système d'assistance en descente HDC activé.

## Analyse du style de conduite

### Principe

La fonction aide à développer un style de conduite particulièrement efficace et à économiser du carburant.

Pour cela, le style de conduite est analysé. L'appréciation s'effectue dans différentes catégories et s'affiche sur l'écran de contrôle.

Avec cet affichage, vous pouvez adapter votre style de conduite afin de réaliser des économies de carburant.

### Généralités

Le parcours en cours est évalué.

Des conseils ECO PRO s'affichent tout au long du trajet pour favoriser un style de conduite efficace.

L'adaptation du style de conduite augmente l'autonomie du véhicule.

Ce gain d'autonomie est affiché dans le combiné d'instruments et sur l'écran de contrôle comme supplément d'autonomie.

### Conditions de fonctionnement

La fonction est disponible en mode de conduite ECO PRO.

### Consultation de l'analyse du style de conduite

1. « CAR »
2. « Info de bord »
3. « Analyse du style de conduite »

### Affichage sur l'écran de contrôle

L'affichage de l'analyse du style de conduite représente l'efficacité du style de conduite.

Plus le style de conduite est efficace, plus il y a de barres en couleur et plus rapidement le supplément d'autonomie augmente.

En revanche, si le style de conduite est inefficace, le nombre de barres affichées est plus faible.

# Ravitaillement

## Équipement du véhicule

Ce chapitre comprend tous les équipements de série, spécifiques à un pays et en option, proposés pour cette série de modèles. Par conséquent, les fonctions et les équipements décrits ici ne sont pas tous disponibles dans le véhicule, par exemple en raison des équipements optionnels choisis ou de la version de pays. Ceci s'applique également aux fonctions et systèmes de sécurité. L'utilisation des fonctions et systèmes correspondants implique le respect des lois et des règlements en vigueur.

## Conseils à suivre lors du ravitaillement

### Généralités

Avant de faire l'appoint en carburant, tenir compte des remarques sur la qualité du carburant.

Sur les véhicules équipés d'un moteur Diesel, l'orifice de remplissage est conçu pour le ravitaillement sur des pompes à diesel.

Pour le remplissage du réservoir, accrocher le pistolet du tuyau de ravitaillement dans le goulot du réservoir. Le soulèvement du pistolet pendant le ravitaillement en carburant entraîne :

- ▶ Une coupure prématurée du pistolet.
- ▶ Une réduction du recyclage des vapeurs de carburant.

Le réservoir de carburant est plein lorsque le pistolet coupe le débit pour la première fois.

Respecter les règles de sécurité affichées dans les stations-service.

Plus d'informations :

Qualité de carburant, voir page [409](#).

## Consignes de sécurité

### ⚠ REMARQUE

Lorsque l'autonomie est inférieure à 50 km, le moteur pourrait ne plus être suffisamment alimenté en carburant. Les fonctions du moteur ne sont plus assurées. Il y a un risque de dommages matériels. Refaire le plein à temps.

### ⚠ REMARQUE

Les carburants sont toxiques et agressifs. Un trop-plein du réservoir de carburant peut endommager l'installation de carburant. En cas de contact avec des surfaces peintes, celles-ci peuvent être endommagées. L'environnement est pollué. Il y a un risque de dommages matériels. Éviter le trop-plein.

## Bouchon de réservoir

### Ouverture

1. Pour ouvrir la trappe du réservoir, appuyer sur le bord arrière, flèche. La trappe du réservoir s'ouvre.



2. Tourner le bouchon du réservoir dans le sens antihoraire.

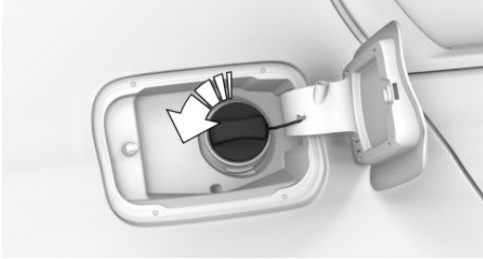

3. Placer le bouchon dans le support prévu sur la trappe du réservoir.

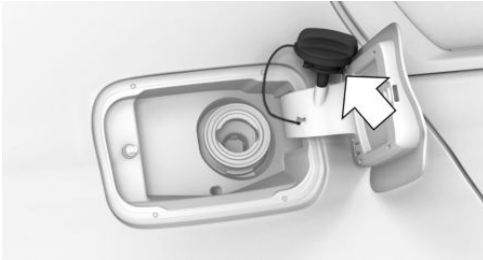

## Déverrouillage d'urgence

Dans certains cas, il peut être nécessaire de déverrouiller manuellement la trappe du réservoir, par exemple en cas de défaut électrique.

Faire déverrouiller la trappe du réservoir par un partenaire de service après-vente du constructeur ou un autre partenaire de service après-vente qualifié ou par un atelier qualifié.

## Fermeture

### AVERTISSEMENT

La bande de fixation du bouchon de réservoir peut être coincée et écrasée lors de la fermeture. Le bouchon peut alors ne pas pouvoir se fermer correctement. Du carburant ou des vapeurs de carburant peuvent s'échapper. Il y a un risque de blessures ou de dommages matériels. Veiller lors de la fermeture du bouchon à ce que la bande de fixation ne soit pas coincée ni écrasée.

1. Mettre en place le bouchon de réservoir et le tourner dans le sens horaire jusqu'à entendre un clic.
2. Refermer la trappe du réservoir jusqu'à ce qu'elle s'enclenche.

# Roues et pneus

## Équipement du véhicule

Ce chapitre comprend tous les équipements de série, spécifiques à un pays et en option, proposés pour cette série de modèles. Par conséquent, les fonctions et les équipements décrits ici ne sont pas tous disponibles dans le véhicule, par exemple en raison des équipements optionnels choisis ou de la version de pays. Ceci s'applique également aux fonctions et systèmes de sécurité. L'utilisation des fonctions et systèmes correspondants implique le respect des lois et des règlements en vigueur.

## Pression de gonflage des pneus

### Généralités

L'état des pneus et la pression de gonflage des pneus ont une influence sur :

- ▶ La durée de vie des pneus.
- ▶ La sécurité de roulage.
- ▶ Le confort de conduite.
- ▶ La consommation de carburant.

### Consigne de sécurité

#### AVERTISSEMENT

Un pneu dont la pression de gonflage est trop faible ou sans pression risque de fortement chauffer et d'être endommagé. Cela limite le comportement routier, par exemple le comportement de direction et de freinage. Il y a risque d'accident. Contrôler régulièrement la pression de gonflage des pneus et la rectifier si nécessaire, par exemple deux fois par mois et avant d'entreprendre un long trajet.

## Indications sur la pression de gonflage des pneus

### Sur le montant de porte



Les données relatives à la pression de gonflage des pneus sont indiquées sur le montant de la porte conducteur.

Les pressions de gonflage des pneus s'appliquent à toutes les dimensions et marques de pneus recommandées par le constructeur du véhicule pour le type de véhicule correspondant. Il se peut que des dimensions de pneu adaptées uniquement à certains équipements spéciaux soient répertoriées.

Pour plus d'informations sur les roues et pneus homologués pour le véhicule, contacter un Réparateur Agréé du constructeur, un autre Réparateur Agréé qualifié ou un atelier spécialisé.

Selon la charge du véhicule, les pressions de gonflage des pneus spécifiées pour la charge s'appliquent. Par exemple : si le véhicule n'est pas complètement chargé, la pression optimale de gonflage des pneus est celle indiquée pour une charge partielle.

### Sur l'écran de contrôle

Il est possible d'afficher sur l'écran de contrôle la pression actuelle de gonflage et celle de consigne des pneus montés.

Pour un affichage correct, la taille des pneus doit avoir été enregistrée dans le système et avoir été réglée en fonction des pneus montés.

La pression actuelle de gonflage des pneus est indiquée sur chacun des pneus.

La valeur de consigne de pression de gonflage figure dans la partie inférieure de l'écran de contrôle.

## Contrôle de la pression de gonflage des pneus

### Généralités

Les pneus chauffent pendant la conduite. La pression de gonflage des pneus augmente avec la température.

Les pneus présentent une perte de pression naturelle et homogène.

Les dispositifs de remplissage peuvent afficher des valeurs inférieures de 0,1 bar maximum.

### Contrôle au moyen des informations sur la pression de gonflage des pneus indiquées sur le montant de la porte

1. Déterminer les pressions de consigne de gonflage pour les pneus qui sont montés.
2. Vérifier la pression de gonflage des quatre pneus, par exemple avec un dispositif de remplissage.
3. Corriger la pression de gonflage d'un pneu si la valeur actuelle diffère de la valeur de consigne.
4. Vérifier si tous les capuchons de valve sont vissés sur les valves de pneu.

Les informations sur la pression de gonflage des pneus figurant sur la plaquette prévue à cet effet et située sur le montant de la porte, se réfèrent uniquement aux pneus froids ou aux pneus dont la température est égale à la température ambiante.

Contrôler les pressions de gonflage des pneus uniquement lorsque les pneus sont froids, c'est-à-dire :

- ▷ Un kilométrage maximal de 2 km n'a pas été dépassé.
- ▷ Si le véhicule n'a plus roulé pendant au moins 2 heures après un trajet.

Contrôler régulièrement la pression de gonflage de la roue de secours dans le compartiment à bagages et la corriger le cas échéant.

### Contrôle au moyen des informations sur la pression de gonflage des pneus indiquées sur l'écran de contrôle

1. « CAR »
2. « Statut véhicule »
3. (!) « Contrôle pression des pneus (RDC) »
4. Vérifier si les pressions de gonflage actuelles des pneus ne diffèrent pas de la valeur de consigne.
5. Corriger la pression de gonflage d'un pneu si la valeur actuelle diffère de la valeur de consigne.

L'affichage de la pression de gonflage actuelle peut être limité à l'arrêt. Après un court trajet, la pression de gonflage des pneus est mise à jour.

### Après la correction de la pression de gonflage

Si le véhicule est équipé de la mesure individuelle de pression des pneus :

Réinitialiser l'avertisseur de crevaison.

Lors du contrôle de pression des pneus :

Les pressions de gonflage des pneus corrigées sont automatiquement prises en compte. S'assurer que les réglages adéquats des pneus ont été effectués.

Si les pneus ne sont pas mentionnés dans les informations sur la pression de gonflage indiquées sur l'écran de contrôle, réinitialiser le contrôle de pression des pneus.

## Code de vitesse

Désignation	Vitesse maximale
Q	jusqu'à 160 km/h
R	jusqu'à 170 km/h
S	jusqu'à 180 km/h
T	jusqu'à 190 km/h
H	jusqu'à 210 km/h
V	jusqu'à 240 km/h
W	jusqu'à 270 km/h
Y	jusqu'à 300 km/h
(Y)	supérieure à 300 km/h

## Profil des pneus

### Pneus d'été

La profondeur de sculpture des pneus ne doit pas être inférieure à 3 mm, sans quoi il y aura un risque élevé d'aquaplaning.

### Pneus d'hiver

La profondeur de sculpture des pneus ne doit pas être inférieure à 4 mm, sans quoi l'aptitude hivernale sera limitée.

### Profondeur de sculpture minimale



Des indicateurs d'usure d'une hauteur d'au moins 1,6 mm sont fournies par le fabricant du pneu sur toute la circonférence et servent

d'indicateur d'usure du profil des sculptures de pneus.

Les positions des témoins d'usure sont signalés par TWI, Tread Wear Indicator, sur le flanc des pneus.

Indépendamment des indicateurs d'usure, respecter les réglementations légales relatives à la profondeur de sculpture minimale.

## Domages des pneus

### Généralités

Contrôler régulièrement l'état des pneus : absence de dommage, présence de corps étrangers et usure.

Symptômes de la détérioration d'un pneu ou d'un autre dysfonctionnement du véhicule :

- ▶ Vibrations inhabituelles.
- ▶ Bruits de roulement ou de fonctionnement inhabituels.
- ▶ Comportement de conduite inhabituel comme le véhicule tire fortement à gauche ou à droite.
- ▶ Usure irrégulière, par exemple usure accrue au niveau de l'épaulement des pneus.

Les dommages peuvent être causés par les situations suivantes :

- ▶ Passage sur des bordures de trottoir.
- ▶ Chaussée endommagée.
- ▶ Pression de gonflage des pneus insuffisante.
- ▶ Surcharge du véhicule.
- ▶ Stockage non conforme des pneus.

## Consignes de sécurité

### **AVERTISSEMENT**

Lorsque le pneu est endommagé, sa pression peut diminuer, ce qui peut entraîner une perte de contrôle du véhicule. Il y a risque d'accident. En cas d'indice d'endommagement du pneu pendant la conduite, réduire immédiatement la vitesse et s'arrêter. Faire contrôler les roues et les pneus. Pour cela, se rendre en roulant avec précaution auprès d'un Réparateur Agréé du constructeur ou un autre Réparateur Agréé qualifié ou d'un atelier spécialisé. Si nécessaire, remorquer ou transporter le véhicule. Ne pas réparer les pneus endommagés, mais les remplacer.

### **AVERTISSEMENT**

Le passage rapide sur des obstacles, par exemple sur des bordures de trottoir ou des chaussées détériorées, peut endommager les pneus. Les grandes roues possèdent une section de pneumatique plus faible. Si la section de pneumatique est plus faible, le risque d'endommagement des pneus augmente. Il y a un risque d'accident et de dommages matériels. Si possible, éviter les obstacles ou les passer lentement et avec précaution.

## Âge des pneus

### Recommandation

Quelle que soit la profondeur de sculpture des pneus, remplacer les pneus au moins tous les 6 ans.

### Date de fabrication

La date de fabrication du pneu se trouve sur le flanc.

Désignation	Date de fabrication
DOT ... 1922	Semaine 19, 2022

## Changement de roues et de pneus

### Montage et équilibrage

Confier le montage et l'équilibrage de la roue à un Réparateur Agréé du constructeur ou à un autre Réparateur Agréé ou à un atelier spécialisé.

### Roues et pneus homologués

#### Généralités

Pour les roues et les pneus autorisés par type de véhicule et équipements spéciaux, le constructeur du véhicule recommande les caractéristiques suivantes :

- ▷ Combinaisons jantes/pneus.
- ▷ Versions de jante.
- ▷ Dimensions de pneu.
- ▷ Marques de pneu.

Contactez un Réparateur Agréé du constructeur, un Réparateur Agréé qualifié ou un atelier spécialisé pour connaître les roues et les pneus autorisés pour le véhicule et les équipements spéciaux.

### Consignes de sécurité

#### **AVERTISSEMENT**

Les roues et pneus qui ne conviennent pas au véhicule peuvent endommager des pièces du véhicule, par exemple par contact avec la carrosserie à la suite de tolérances existantes malgré une taille nominale identique. Il y a risque d'accident. Le constructeur du véhicule recommande d'utiliser des roues et des

pneus homologués pour le type de véhicule considéré.

### **⚠ AVERTISSEMENT**

Les jantes acier peuvent entraîner des problèmes techniques, par exemple le desserrage autonome des vis de roue et l'endommagement des disques de frein. Il y a risque d'accident. Ne pas monter de jantes acier.

### **⚠ AVERTISSEMENT**

Une combinaison jantes/pneus incorrecte nuit au bon fonctionnement du comportement routier du véhicule et aux différents systèmes, comme le système d'antiblocage des roues ABS ou le contrôle dynamique de stabilité. Il y a risque d'accident. Pour conserver intactes les excellentes caractéristiques routières du véhicule, utiliser uniquement des pneus de même marque, avec le même dessin de sculptures sur la bande de roulement. Le constructeur du véhicule recommande d'utiliser des roues et des pneus homologués pour le type de véhicule considéré. Après une crevaison, rétablir la combinaison roue/pneumatique d'origine.

## Marques et types de pneus recommandés



Pour chaque taille de pneus, certaines marques de pneus sont recommandées par le constructeur du véhicule. Les marques de

pneus sont reconnaissables par l'astérisque sur le flanc des pneus.

## Pneus neufs

Les particularités de la fabrication font que l'adhérence au sol des pneumatiques neufs n'est pas encore optimale.

Conduire prudemment pendant les premiers 300 km.

## Pneus rechapés

### **⚠ AVERTISSEMENT**

Les pneus rechapés peuvent présenter des carcasses différentes. Plus leur vieillissement est avancé, plus leur longévité peut être réduite. Il y a risque d'accident. Le constructeur du véhicule recommande de ne pas utiliser de pneus rechapés.

## Pneus d'hiver

### Généralités



Les pneus d'hiver sont recommandés pour rouler dans des conditions hivernales.

Les pneus hiver sont reconnaissables aux symboles de montagne et de flocon de neige ainsi qu'à la mention M+S sur le flanc du pneu.

Les pneus dits toutes saisons avec mention M+S, mais sans symbole de montagne et de flocon de neige, présentent de meilleures caractéristiques hiver que les pneus été, mais

n'atteignent généralement pas les performances des pneus hiver.

### Vitesse maximale avec pneus d'hiver

Si la vitesse maximale du véhicule est supérieure à la vitesse autorisée pour les pneus d'hiver, une plaque informative rappelant la vitesse maximale autorisée doit être apposée dans le champ visuel du conducteur. La plaque informative est disponible auprès d'un Réparateur Agréé du constructeur, un autre Réparateur Agréé qualifié ou un atelier spécialisé.

Si les pneus d'hiver sont montés, respecter la vitesse maximale autorisée et ne pas la dépasser.

### Remplacement des pneus permettant de rouler à plat

Si des pneus permettant le roulage à plat sont remplacés par des pneus de série, veiller à ce qu'une roue de secours ou un kit de réparation pneu soit disponible dans le véhicule. De plus amples informations peuvent être obtenues auprès d'un Réparateur Agréé du constructeur, d'un autre Réparateur Agréé qualifié ou d'un atelier spécialisé.

### Permutation des roues entre les essieux

#### AVERTISSEMENT

Un changement de roue entre les essieux sur les véhicules dont les dimensions des pneumatiques et des jantes sont différentes sur l'essieu avant et l'essieu arrière peut endommager les pneumatiques et le véhicule. Il y a risque d'accident. Sur les véhicules dont les dimensions des pneumatiques et des jantes sont différentes entre l'essieu avant et l'essieu arrière, ne pas changer les roues entre les essieux.

Des usures différentes apparaissent sur les essieux avant et arrière en fonction des con-

ditions individuelles d'utilisation. Pour que l'usure soit régulière, il est possible de permuter les paires de roue entre les essieux. De plus amples informations peuvent être obtenues auprès d'un Réparateur Agréé du constructeur, d'un autre Réparateur Agréé qualifié ou d'un atelier spécialisé. Après remplacement d'un pneu, vérifier la pression et la corriger si nécessaire.

### Stockage des pneus

#### Pression de gonflage des pneus

Ne pas dépasser la pression de gonflage maximale indiquée sur le flanc des pneus.

#### Stockage

- ▷ Conserver les roues démontées ou les pneus dans un endroit frais, sec et sombre.
- ▷ Protéger les pneus de l'huile, de la graisse et des solvants.
- ▷ Ne pas conserver les pneus dans des sacs en plastique.
- ▷ Éliminer les salissures présentes sur les roues ou les pneus.

### Pneus permettant le roulage à plat

#### Principe

Avec des pneus permettant de rouler à plat, il est possible de continuer à rouler de manière limitée lorsque ceux-ci sont complètement à plat.

#### Généralités

Les roues se composent de pneus à capacité autoporteuse limitée et, le cas échéant, de jantes spéciales.

Le renforcement du flanc du pneu lui permet de rouler encore de manière limitée malgré une chute de pression.

Respecter les instructions concernant la conduite en cas de crevaison.

## Consignes de sécurité

### **AVERTISSEMENT**

Des pneus permettant de rouler à plat qui présentent une pression de gonflage insuffisante ou nulle modifient le comportement routier du véhicule. Entre autres, la stabilité directionnelle au freinage est réduite, la distance de freinage allongée et le comportement directeur intrinsèque différent. Il y a risque d'accident. Rouler avec retenue et ne pas dépasser une vitesse de 80 km/h.

### **AVERTISSEMENT**

En cas de poursuite du voyage avec une crevaison, les remorques particulièrement lourdes peuvent se mettre à osciller. Il y a un risque d'accident ou de dommages matériels. Lors de la conduite avec remorque et crevaison, ne pas dépasser la vitesse de 60 km/h. En cas de mouvement pendulaire, freiner immédiatement et procéder aux corrections de trajectoire avec la plus grande prudence possible.

## Identification



Les pneus permettant de rouler à plat portent un symbole circulaire avec les initiales RSC sur le flanc du pneu.

## Dépannage en cas de crevaison

### Mesures de sécurité

- ▷ Garer le véhicule le plus loin possible de la circulation et sur un sol stabilisé.
- ▷ Allumer les feux de détresse.
- ▷ Caler le véhicule pour qu'il ne risque pas de rouler, en plus, serrer le frein de stationnement.
- ▷ Bloquer le verrouillage du volant dans la position des roues en ligne droite.
- ▷ Faire descendre tous les passagers et les amener en dehors de la zone dangereuse, par exemple derrière la glissière de sécurité.
- ▷ Placer éventuellement le triangle de présignalisation à la distance appropriée.

## Kit de réparation des pneus

### Principe

Le kit de réparation des pneus permet d'étanchéifier rapidement des endommagements mineurs du pneu afin de poursuivre le voyage.

### Généralités

- ▷ Pour poursuivre le voyage, un produit d'étanchéité liquide pompé dans le pneu obture l'endommagement par l'intérieur en durcissant.
- ▷ Observer les consignes d'utilisation du kit de réparation des pneus fournies sur le compresseur et le spray de produit d'étanchéité.
- ▷ L'utilisation du kit de réparation des pneus peut s'avérer inefficace en cas d'endommagement du pneu supérieur à env. 4 mm
- ▷ Contacter un Réparateur Agréé du constructeur ou un autre Réparateur Agréé qua-

lifié ou un atelier spécialisé si le pneu ne peut pas être réparé.

- ▷ Laisser les corps étrangers à l'intérieur du pneu. Retirer les corps étranger uniquement s'ils dépassent nettement du pneu.
- ▷ Retirer l'autocollant de limitation de vitesse sur la bombe de produit d'étanchéité et le coller sur le volant.
- ▷ L'utilisation d'un produit d'étanchéité de pneu peut endommager le système électronique de roue. Dans ce cas, faire remplacer l'électronique à la prochaine occasion.
- ▷ Le compresseur peut être utilisé pour le contrôle de la pression de gonflage.

## Aperçu

### Rangement



Le kit de réparation des pneus est placé dans le rangement sous le plancher de compartiment à bagages.

Relever le plancher du compartiment à bagages.

## Spray de produit d'étanchéité

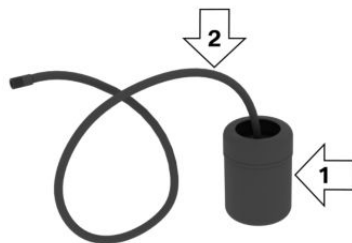

- ▷ Spray de produit d'étanchéité, flèche 1.
- ▷ Flexible de remplissage, flèche 2.

Tenir compte de la date de péremption indiquée sur le spray de produit d'étanchéité.

## Compresseur

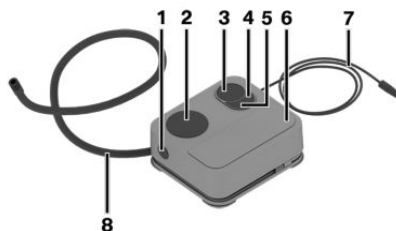

- 1 Déverrouillage du spray de produit d'étanchéité
- 2 Support du spray de produit d'étanchéité
- 3 Affichage de la pression de gonflage des pneus
- 4 Touche Réduire la pression de gonflage des pneus
- 5 Bouton marche/arrêt
- 6 Compresseur
- 7 Fiche/câble de prise de courant
- 8 Flexible de raccordement

## Mesures de sécurité

- ▷ Garer le véhicule le plus loin possible de la circulation et sur un sol stabilisé.
- ▷ Allumer les feux de détresse.
- ▷ Caler le véhicule pour qu'il ne risque pas de rouler, en plus, serrer le frein de stationnement.
- ▷ Bloquer le verrouillage du volant dans la position des roues en ligne droite.
- ▷ Faire descendre tous les passagers et les amener en dehors de la zone dangereuse, par exemple derrière la glissière de sécurité.
- ▷ Placer éventuellement le triangle de présignalisation à la distance appropriée.

## Injection du produit d'étanchéité

### Consignes de sécurité

#### DANGER

Lorsque le tuyau d'échappement est bouché ou que la ventilation est insuffisante, des gaz d'échappement nocifs peuvent pénétrer dans le véhicule. Les gaz d'échappement contiennent des matières dangereuses incolores et inodores. Dans les locaux fermés, les gaz d'échappement peuvent également s'accumuler à l'extérieur du véhicule. Il y a danger de mort. Maintenir libre le tuyau d'échappement et assurer une ventilation suffisante.

#### REMARQUE

Le compresseur peut surchauffer en cas de fonctionnement prolongé. Il y a un risque de dommages matériels. Ne pas faire tourner le compresseur plus de 10 minutes.

## Remplissage

1. Secouer le spray de produit d'étanchéité.



2. Extraire entièrement le flexible de remplissage du cache du spray de produit d'étanchéité. Ne pas plier le flexible.

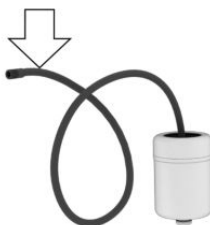

3. Insérer le spray de produit d'étanchéité dans le boîtier situé sur le carter du compresseur jusqu'à l'entendre s'enclencher.

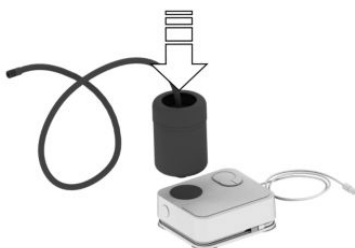

4. Visser le flexible de raccordement sur la valve de pneu défectueuse.



5. Tandis que le compresseur est encore éteint, brancher la fiche dans la prise de courant dans l'intérieur du véhicule.



6. L'état opérationnel ou l'état de marche étant activés, allumer le compresseur.



Laisser tourner le compresseur pendant 10 minutes maximum pour injecter le produit d'étanchéité de pneu et atteindre une pression de gonflage d'environ 2 bars.

Lors de l'injection du produit d'étanchéité, la pression de gonflage peut s'élever jusqu'à 5 bars environ pendant un court instant. Ne pas couper le compresseur pendant cette phase.

## Contrôle et ajustement de la pression de gonflage des pneus

### Contrôle

1. Couper le contact du compresseur.
2. Lire la pression sur l'affichage de la pression de gonflage des pneus.

Pour pouvoir continuer à rouler, la pression de gonflage des pneus doit atteindre au moins 2 bars.

### Retirer le spray de produit d'étanchéité et le ranger

1. Dévisser le flexible de remplissage du spray de produit d'étanchéité de la valve du pneu.
2. Appuyer sur le déverrouillage rouge.
3. Retirer le spray de produit d'étanchéité du compresseur.
4. Emballer et ranger le spray de produit d'étanchéité pour éviter de salir le compartiment à bagages.

### La pression minimale de gonflage des pneus n'est pas atteinte

1. Débrancher la fiche de la prise de courant située dans l'intérieur du véhicule.
2. Parcourir 10 m en marche avant et arrière pour répartir le produit d'étanchéité dans le pneu.
3. Visser le flexible de raccordement du compresseur directement sur la valve de pneu.

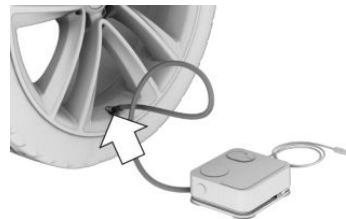

4. Brancher la fiche dans la prise de courant dans l'intérieur du véhicule.



5. L'état opérationnel ou l'état de marche étant activé, allumer le compresseur et le laisser tourner 10 minutes maximum.

Contactez un Réparateur Agréé du constructeur, un autre Réparateur Agréé qualifié ou un atelier spécialisé si la pression de gonflage des pneus n'atteint pas au moins 2 bars.

Si la pression de gonflage des pneus a atteint au moins 2 bars, voir La pression minimale de gonflage des pneus est atteinte.

6. Dévisser le flexible de raccordement du compresseur de la valve du pneu.
7. Débrancher la fiche de la prise de courant située dans l'intérieur du véhicule.
8. Ranger le kit de réparation des pneus dans le véhicule.

### La pression minimale de gonflage est atteinte

1. Dévisser le flexible de raccordement du compresseur de la valve du pneu.
2. Débrancher la fiche de la prise de courant située dans l'intérieur du véhicule.
3. Ranger le kit de réparation des pneus dans le véhicule.
4. Rouler tout de suite environ 10 km afin que le produit d'étanchéité se répartisse uniformément dans le pneu.

Ne pas dépasser une vitesse de 80 km/h.

Si possible, ne pas descendre en dessous de 20 km/h.

### Ajustement

1. S'arrêter à un endroit approprié.
2. Visser le flexible de raccordement du compresseur directement sur la valve de pneu.

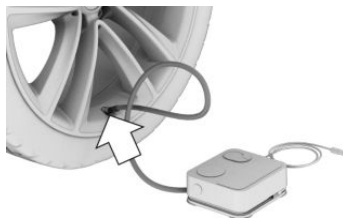

3. Brancher la fiche dans la prise de courant dans l'intérieur du véhicule.



4. Corriger la pression de gonflage des pneus à au moins 2 bars :

- ▶ Augmenter la pression de gonflage des pneus : l'état opérationnel ou l'état de marche étant activé, allumer le compresseur et le laisser tourner 10 minutes maximum.
- ▶ Réduire la pression de gonflage des pneus : appuyer sur la touche du compresseur.

5. Dévisser le flexible de raccordement du compresseur de la valve du pneu.
6. Débrancher la fiche de la prise de courant située dans l'intérieur du véhicule.
7. Ranger le kit de réparation des pneus dans le véhicule.

## Poursuite du trajet

Ne pas dépasser la vitesse maximum autorisée de 80 km/h.

Réinitialiser l'avertisseur de crevaison.

Réinitialiser le contrôle de pression des pneus.

Faire remplacer rapidement le pneu défectueux et le spray de produit d'étanchéité du kit de réparation des pneus.

Plus d'informations :

- ▷ Mesure individuelle de pression des pneumatiques, voir page 397.
- ▷ Contrôle de pression des pneus, voir page 390.

## Chaînes neige

### Consignes de sécurité

#### AVERTISSEMENT

Le montage de chaînes neige sur des pneus inadaptes peut entraîner le contact des chaînes avec des parties du véhicule. Il y a un risque d'accident ou de dommages matériels. Montez les chaînes neige uniquement sur des pneus qui ont été classés par le fabricant comme étant adaptés à l'utilisation de chaînes neige.

#### AVERTISSEMENT

Des chaînes neige pas suffisamment tendues risquent d'endommager les pneus et des pièces du véhicule. Il y a un risque d'accident ou de dommages matériels. Veiller à ce que les chaînes neige soient toujours suffisamment tendues. Si nécessaire, retendre les chaînes en suivant les indications du fabricant des chaînes.

## Chaînes neige à maillons fins

Le constructeur du véhicule recommande l'utilisation de chaînes neige à maillons fins. Certaines chaînes à neige à maillons fins ont été testées par le constructeur du véhicule et homologuées comme étant sûres et adaptées.

De plus amples informations concernant les chaînes neige adaptées sont disponibles auprès d'un Réparateur Agréé du constructeur ou d'un autre Réparateur Agréé qualifié ou d'un atelier spécialisé.

## Enjoliveur de roue



Avant d'utiliser des chaînes neige, retirer les enjoliveurs de roue.

Pour le poser, orienter l'enjoliveur de roue de façon que l'encoche soit au niveau de la valve de pneu, puis appuyer tout autour jusqu'à ce qu'il s'enclenche.

## Utilisation

Les chaînes à neige doivent impérativement être montées par paire sur les roues arrière avec des pneus de la taille indiquée ci-après :

- ▷ 225/60 R18.
- ▷ 245/50 R19.

Les indications sur les dimensions des roues et la profondeur d'emboutissage se trouvent à l'intérieur de la roue.

Il se peut que des dimensions de roue/pneu adaptées uniquement à certains modèles soient répertoriées.

Pour plus d'informations sur les roues et pneus homologués pour le véhicule, contacter un Réparateur Agréé du constructeur, un autre Réparateur Agréé qualifié ou un atelier spécialisé.

Respecter les indications du fabricant des chaînes.

Avec des chaînes à neige, ne pas initialiser la mesure individuelle de pression des pneus pour éviter toute affichage erroné.

Avec des chaînes à neige, ne pas réinitialiser le contrôle de pression des pneus pour éviter toute erreur d'affichage.

Si vous conduisez avec des chaînes neige, le cas échéant activer brièvement le contrôle dynamique de traction pour optimiser la propulsion.

## Vitesse maximale avec des chaînes neige

Avec des chaînes neige, ne pas dépasser 50 km/h.

## Contrôle de pression des pneus

### Principe

Le contrôle de pression des pneus surveille la pression de gonflage des pneus et signale la chute de la pression de gonflage des pneus.

### Généralités

Des capteurs situés dans les valves mesurent la pression de gonflage et la température des pneus.

En fonction des pneus détectés ou enregistrés, le système affiche les pressions de consigne sur l'écran de contrôle et les compare aux pressions de gonflage actuelles.

Si les pneus ne sont pas mentionnés dans les informations sur la pression de gonflage du véhicule, comme cela peut être le cas des pneus soumis à une homologation spéciale,

réinitialiser le système. Ainsi, les pressions de gonflage actuelles sont enregistrées comme pressions de consigne.

Pour la commande du système, observer aussi les informations et les instructions au chapitre Pression de gonflage des pneus.

Plus d'informations :

Pression de gonflage des pneus, voir page 378.

## Consigne de sécurité

### AVERTISSEMENT

L'affichage des pressions de consigne ne remplace pas les données relatives à la pression de gonflage des pneus indiquées dans le véhicule. Si les données indiquées dans les paramètres des pneus sont erronées, les pressions de consigne ne seront pas correctes. Dans ce cas, le système ne pourra pas émettre de message fiable en cas de chute de la pression de gonflage des pneus. Il y a un risque de blessures et de dommages matériels. S'assurer que les dimensions des pneus montés s'affichent correctement et qu'elles concordent avec les indications et les informations situées sur les pneumatiques.

## Conditions de fonctionnement

Pour qu'une perte de pression des pneus puisse être signalée de manière fiable, les conditions suivantes doivent être remplies côté système :

- ▶ Après chaque changement de roue ou de pneu, les données des pneus montés sur le véhicule doivent avoir été entrées correctement dans les paramètres des pneus.
- ▶ Le contrôle de pression des pneus s'active uniquement après un trajet de quelques minutes :

- ▶ Après un changement de roues ou de pneus.
- ▶ Après une réinitialisation, avec des pneus à homologation spéciale.
- ▶ Après la modification du réglage des pneus.
- ▶ Dans le cas des pneus avec homologation spéciale :
  - ▶ Après un changement de roues ou de pneus, le système a été réinitialisé à une pression de gonflage correcte.
  - ▶ Après une adaptation de la pression de gonflage des pneus à une nouvelle valeur, le système a été réinitialisé.
- ▶ Roues équipées d'un système électronique de roue.

## Paramètres des pneus

### Généralités

Les dimensions des pneus montés sont fournies dans les indications sur la pression de gonflage figurant sur le véhicule ou directement sur le pneu.

Il n'est pas nécessaire d'entrer à nouveau les données relatives aux pneus en cas de correction de la pression de gonflage.

Les données entrées en dernier pour les pneus d'été et les pneus d'hiver ont été mémorisées par le système. Cela permet de sélectionner les derniers réglages d'un jeu de pneus après un changement de roues ou de pneus.

### Réglages

1. « CAR »
2. « Statut véhicule »
3. (!) « Contrôle pression des pneus (RDC) »
4. « Réglages des pneus »
5. « Sélect. pneus »
6. « Manuelle »

7. « Type de pneu »

8. Sélectionner le type des pneus montés sur l'essieu arrière.

Dans le cas des pneus avec homologation spéciale :

« Autres pneus »

Respecter les instructions de la section Réinitialisation du système.

9. Sélectionner l'état de charge du véhicule après sélection de la taille des pneus.

10. « Enregistrer réglages pneus »

La mesure de la pression de gonflage des pneus démarre. Il indique l'état d'avancement de la mesure.

## Affichage d'état

### État actuel

Il est possible d'afficher l'état du système sur l'écran de contrôle, par exemple pour savoir si le système est activé.

1. « CAR »
2. « Statut véhicule »
3. (!) « Contrôle pression des pneus (RDC) »

L'état actuel s'affiche.

### Pression de gonflage actuelle

L'écran affiche la pression de gonflage actuelle de chaque pneu.

Les pressions de gonflage peuvent varier en conduite ou en raison de la température extérieure.

### Température actuelle des pneus

Selon le modèle, la température actuelle des pneus s'affiche.

Il est possible que la température actuelle des pneus varie en conduite ou en raison de la température extérieure.

## Pression de consigne

L'écran affiche la pression de consigne des pneus sur l'essieu avant et sur l'essieu arrière.

En ce qui concerne la pression de consigne indiquée, il est tenu compte des effets de température en conduite ou en raison de la température extérieure. Le système indique toujours une pression de consigne appropriée, indépendamment des conditions climatiques, de la température des pneus ou du temps de conduite.

La pression de consigne affichée peut varier et différer des données relatives à la pression de gonflage indiquées sur le montant de la porte conducteur. Cela permet de corriger la pression de gonflage sur la valeur des pressions de consigne affichées.

La pression de consigne est adaptée dès que l'état de charge a été modifié dans les paramètres des pneus.

## État des pneus

### Généralités

L'état des pneus et du système est indiqué sur l'écran de contrôle par la couleur des roues et par un texte.

Les éventuels messages peuvent persister si la pression de consigne n'est pas atteinte pendant la correction de la pression de gonflage des pneus.

### Toutes les roues vertes

- ▶ Le système est activé et se réfère, pour les avertissements, aux pressions de consigne.
- ▶ Dans le cas des pneus avec homologation spéciale : le système est activé et se réfère, pour les avertissements, aux dernières pressions de gonflage enregistrées lors de la réinitialisation.

## Entre une et quatre roues jaunes

Il y a une crevaison ou une perte de pression importante au niveau des pneus indiqués.

### Roues grises

Le cas échéant, les pertes de pression des pneus ne peuvent pas être détectées.

Causes possibles :

- ▶ Dysfonctionnement.
- ▶ Mesure de la pression de gonflage en cours après la validation des paramètres des pneus.
- ▶ Dans le cas des pneus avec homologation spéciale : la réinitialisation du système est en cours.

### Dans le cas des pneus avec homologation spéciale : réinitialisation du système

1. « CAR »
2. « Statut véhicule »
3. « Contrôle pression des pneus (RDC) »
4. S'assurer que les réglages des pneus sont corrects.  
Paramètres des pneus, voir page 391.
5. Activer l'état de marche et ne pas démarrer.
6. Réinitialiser la pression des pneus : « Réinitialiser ».
7. Démarrer.

Les roues sont représentées en gris et le message suivant apparaît : « Réinit. pression des pneus en cours... ».

Après un trajet de plusieurs minutes, les pressions de gonflage des pneus réglées s'appliquent en tant que pressions de gonflage des pneus prédéfinies. La réinitialisation se termine automatiquement pendant le trajet.

Une fois la réinitialisation terminée, l'écran de contrôle représente les roues en vert et le texte suivant s'affiche : « Reset réussi. »

Il est possible d'interrompre la conduite à tout moment. La réinitialisation se poursuit automatiquement lors de la reprise du voyage.

## Messages : dans le cas des pneus sans homologation spéciale

### Généralités

En cas de message indiquant une pression de gonflage des pneus basse, le contrôle de stabilité dynamique est activé si nécessaire.

### Consigne de sécurité

#### **AVERTISSEMENT**

Un pneu normal endommagé présentant une pression de gonflage insuffisante ou nulle compromet le comportement routier du véhicule, notamment son comportement directionnel et son comportement au freinage. Les pneus permettant de rouler à plat peuvent maintenir une stabilité limitée. Il y a risque d'accident. Ne pas continuer à rouler si le véhicule est équipé de pneus normaux. Tenir compte des remarques concernant les pneus permettant de rouler à plat et la poursuite du voyage avec de tels pneus.

### Si un contrôle de la pression de gonflage des pneus est nécessaire

#### Message

Un symbole avec un message Check-Control s'affiche sur l'écran de contrôle.

Symbole	Cause possible
---------	----------------



Le gonflage n'a pas été effectué dans les règles de l'art, par exemple si le gonflage est insuffisant ou en cas de perte de pression de gonflage des pneus homogène et naturelle.

#### Mesure

Contrôler régulièrement la pression de gonflage des pneus et la rectifier si nécessaire.

### Si la pression de gonflage des pneus est trop faible

#### Message



Un voyant jaune s'allume sur le combiné d'instruments.

Par ailleurs, un symbole avec un message Check-Control s'affiche sur l'écran de contrôle.

Symbole	Cause possible
---------	----------------



Une perte de pression des pneus a été détectée.

#### Mesure

1. Réduire la vitesse. Ne plus dépasser une vitesse de 130 km/h.
2. Contrôler et, le cas échéant, corriger la pression de gonflage des quatre pneus à la prochaine occasion, par exemple dans une station-service.

### Si la pression de gonflage des pneus diminue fortement

#### Message



Un voyant jaune s'allume sur le combiné d'instruments.

Par ailleurs, un symbole indiquant le pneu concerné s'affiche avec un message Check-Control sur l'écran de contrôle.

Symbole	Cause possible
---------	----------------



Une crevaison ou une perte importante de pression a été détectée.

## Mesure

1. Réduire la vitesse et s'arrêter prudemment. Éviter les coups de frein ou les actions de braquage brusques.
2. Vérifier si le véhicule est équipé de pneus normaux ou de pneus permettant de rouler à plat.

Les pneus permettant de rouler à plat portent un symbole circulaire avec les initiales RSC sur le flanc du pneu.

Pneus permettant de rouler à plat, voir page 383.

3. Respecter les consignes concernant la conduite à tenir en cas de crevaison.

Conduite à tenir en cas de crevaison, voir page 395.

## Messages : dans le cas des pneus avec homologation spéciale

### Généralités

En cas de message indiquant une pression de gonflage des pneus basse, le contrôle de stabilité dynamique est activé si nécessaire.

### Consigne de sécurité

#### AVERTISSEMENT

Un pneu normal endommagé présentant une pression de gonflage insuffisante ou nulle compromet le comportement routier du véhicule, notamment son comportement directionnel et son comportement au freinage. Les pneus permettant de rouler à plat peuvent maintenir une stabilité limitée. Il y a risque d'accident. Ne pas continuer à rouler si le véhicule est équipé de pneus normaux. Tenir compte des remarques concernant les pneus permettant de rouler à plat et la poursuite du voyage avec de tels pneus.

## Si un contrôle de la pression de gonflage des pneus est nécessaire

### Message

Un symbole avec un message Check-Control s'affiche sur l'écran de contrôle.

Symbole	Cause possible
---------	----------------



Les pneus n'ont pas été gonflés conformément aux instructions. Ils ne sont, par exemple, pas assez gonflés.

Le système a reconnu un changement de roue, mais n'a pas été réinitialisé.

La pression des pneus a baissé depuis la dernière réinitialisation.

Pour le système, la remise à zéro n'a pas été effectuée. Le système se réfère, pour les avertissements, aux dernières pressions de gonflage enregistrées lors de la réinitialisation.

### Mesure

1. Contrôler régulièrement la pression de gonflage des pneus et la rectifier si nécessaire.
2. Réinitialiser le système.

## Si la pression de gonflage des pneus est trop faible

### Message



Un voyant jaune s'allume sur le combiné d'instruments.

Par ailleurs, un symbole avec un message Check-Control s'affiche sur l'écran de contrôle.

### Symbole Cause possible



Une perte de pression des pneus a été détectée.

Pour le système, la remise à zéro n'a pas été effectuée. Le système se réfère, pour les avertissements, aux dernières pressions de gonflage enregistrées lors de la réinitialisation.

#### Mesure

1. Réduire la vitesse. Ne plus dépasser une vitesse de 130 km/h.
2. Contrôler et, le cas échéant, corriger la pression de gonflage des quatre pneus à la prochaine occasion, par exemple dans une station-service.
3. Réinitialiser le système.

### Si la pression de gonflage des pneus diminue fortement

#### Message



Un voyant jaune s'allume sur le combiné d'instruments.

Par ailleurs, un symbole indiquant le pneu concerné s'affiche avec un message Check-Control sur l'écran de contrôle.

### Symbole Cause possible



Une crevaison ou une perte importante de pression a été détectée.

Pour le système, la remise à zéro n'a pas été effectuée. Le système se réfère, pour les avertissements, aux dernières pressions de gonflage enregistrées lors de la réinitialisation.

#### Mesure

1. Réduire la vitesse et s'arrêter prudemment. Éviter les coups de frein ou les actions de braquage brusques.
2. Vérifier si le véhicule est équipé de pneus normaux ou de pneus permettant de rouler à plat.

Les pneus permettant de rouler à plat portent un symbole circulaire avec les initiales RSC sur le flanc du pneu.

Pneus permettant de rouler à plat, voir page 383.

3. Respecter les consignes concernant la conduite à tenir en cas de crevaison.

Conduite à tenir en cas de crevaison, voir page 395.

### Conduite à tenir en cas de crevaison

#### Pneus normaux

1. Identifier le pneu endommagé.

Contrôler la pression de gonflage des quatre pneus, par exemple avec l'affichage de la pression de gonflage des pneus d'un kit de réparation des pneus.

Dans le cas de pneus avec homologation spéciale : si la pression de gonflage est correcte dans les quatre pneus, il est possible que le contrôle de pression des pneus n'ait pas été réinitialisé. Procéder alors à la réinitialisation.

Si aucun dommage n'a pu être détecté au niveau des pneus, contacter un Réparateur Agréé du constructeur ou un autre Réparateur Agréé qualifié ou un atelier spécialisé.

2. Réparer la crevaison, par exemple avec un kit de réparation des pneus ou en changeant la roue.

L'utilisation d'un produit d'étanchéité, tel qu'un kit de réparation des pneus, peut endommager le système électronique de roue. Faire remplacer l'électronique à la prochaine occasion.

## Pneus permettant le roulage à plat

### Consignes de sécurité

#### **AVERTISSEMENT**

Des pneus permettant de rouler à plat qui présentent une pression de gonflage insuffisante ou nulle modifient le comportement routier du véhicule. Entre autres, la stabilité directionnelle au freinage est réduite, la distance de freinage allongée et le comportement directeur intrinsèque différent. Il y a risque d'accident. Rouler avec retenue et ne pas dépasser une vitesse de 80 km/h.

#### **AVERTISSEMENT**

En cas de poursuite du voyage avec une crevaison, les remorques particulièrement lourdes peuvent se mettre à osciller. Il y a un risque d'accident ou de dommages matériels. Lors de la conduite avec remorque et crevaison, ne pas dépasser la vitesse de 60 km/h. En cas de mouvement pendulaire, freiner immédiatement et procéder aux corrections de trajectoire avec la plus grande prudence possible.

### Vitesse maximale

Il est possible de poursuivre un trajet avec un pneu endommagé en roulant à 80 km/h maximum.

### Poursuite du voyage avec une crevaison

Veuillez noter les informations suivantes en cas de poursuite du voyage avec un pneu endommagé :

1. Éviter les coups de frein ou les actions de braquage brusques.
2. Ne plus dépasser la vitesse de 80 km/h.
3. Contrôler la pression de gonflage des quatre pneus à la prochaine occasion.

### Distance pouvant être parcourue avec un pneu dégonflé

La distance qui peut être parcourue varie en fonction du chargement et de la sollicitation du véhicule, par exemple de la vitesse, de l'état de la chaussée ou de la température extérieure. La distance peut diminuer ou au contraire augmenter avec un style de conduite modéré.

Avec un chargement moyen et en cas de faible sollicitation, il est possible de parcourir jusqu'à 80 km.

### Comportement routier avec un pneu endommagé

Le fait de rouler avec un pneu endommagé modifie le comportement routier du véhicule, ce qui peut avoir, par exemple, les conséquences suivantes :

- ▶ Le véhicule dérape plus rapidement.
- ▶ La distance de freinage est plus longue.
- ▶ Le comportement directeur intrinsèque est différent.

Adapter le style de conduite. Éviter tout braquage brusque ou passage sur des obstacles, tels que des trottoirs ou des nids de poule.

### Défaillance totale du pneu

Des vibrations ou des bruits forts pendant le trajet peuvent annoncer la défaillance totale du pneu.

Réduire la vitesse et s'arrêter prudemment. Des fragments de pneu peuvent se détacher, ce qui peut entraîner un accident.

Ne pas reprendre la route. Contacter un Réparateur Agréé du constructeur, un autre Réparateur Agréé qualifié ou un atelier spécialisé.

## Limites du système

### Température

La pression de gonflage dépend de la température du pneu.

Avec l'accroissement de la température du pneu, par exemple pendant la conduite ou du fait du rayonnement solaire, la pression de gonflage augmente.

La pression de gonflage diminue lorsque la température du pneu baisse.

En raison des seuils d'avertissement définis, le système peut par conséquent émettre un avertissement en cas de chute brutale de la température.

Après un avertissement en raison de la température, les pressions de consigne s'affichent de nouveau sur l'écran de contrôle après un court trajet.

## Baisse soudaine de la pression de gonflage

Le système n'est pas en mesure d'annoncer les dommages de pneu graves et soudains causés par une influence extérieure.

## Non-exécution de la réinitialisation

Dans le cas de pneus avec homologation spéciale : le système ne fonctionne pas correctement tant que la réinitialisation n'a pas été effectuée. Par exemple, il signale une crevaison alors que les pressions de gonflage sont correctes.

## Dysfonctionnement

### Message



Le voyant jaune clignote, puis reste allumé. Un message Check-Control s'affiche. Les chutes de pression des pneus ne sont éventuellement pas détectées.

### Mesure

- ▷ Une roue sans système électronique de roue est montée : le cas échéant, faire contrôler les roues.
- ▷ Une roue sans système électronique de roue est montée, par exemple une roue de

secours : le cas échéant, faire contrôler les roues.

- ▷ Perturbation par des installations ou des appareils avec la même fréquence radio : le système est automatiquement réactivé à la sortie du champ perturbateur.
- ▷ Dans le cas des pneus avec homologation spéciale : le système n'a pas pu terminer sa réinitialisation. Réinitialiser à nouveau le système.
- ▷ Système de contrôle de la pression des pneus défaillant : faites contrôler le système par un Réparateur Agréé du constructeur; un autre Réparateur Agréé qualifié ou un atelier spécialisé.

## Mesure individuelle de pression des pneumatiques

### Principe

L'indicateur de crevaison détecte une perte de pression des pneus pendant la conduite et signale quand la pression de gonflage des pneus a chuté.

### Généralités

Le système détecte une perte de pression dans un pneu en comparant les vitesses de rotation des différentes roues pendant la conduite.

En cas de perte de pression des pneus, le diamètre de la roue correspondante est modifié et, ainsi, sa vitesse de rotation. La différence est détectée et signalée comme une crevaison.

Le système ne mesure pas la pression de gonflage réelle des pneus.

### Conditions de fonctionnement

Pour qu'une perte de pression des pneus puisse être signalée de manière fiable, les conditions suivantes doivent être remplies côté système :

- ▶ Après un changement de roues ou de pneus, le système a été initialisé à une pression de gonflage correcte.
- ▶ Après une adaptation de la pression de gonflage des pneus à une nouvelle valeur, le système a été initialisé.

## Affichage d'état

Il est possible d'afficher l'état actuel de l'indicateur de crevaison, par exemple pour savoir s'il est activé.

1. « CAR »
2. « Statut véhicule »
3.  « Avertisseur de crevaison »

L'état s'affiche.

## Initialisation requise

Une initialisation est requise dans les cas suivants :

- ▶ Après une adaptation de la pression de gonflage des pneus.
- ▶ Après un changement de roues ou de pneus.

## Initialisation du système

L'initialisation permet de définir les pressions de gonflage des pneus réglées comme référence pour la détection d'une crevaison. L'initialisation démarre à la confirmation des pressions de gonflage des pneus.

Ne pas initialiser le système lorsque le véhicule roule avec des chaînes neige.

1. « CAR »
2. « Statut véhicule »
3. « Avertisseur de crevaison »
4. Activer l'état de marche et ne pas démarrer.
5. Démarrer l'initialisation : « Réinitialiser »
6. Démarrer.

L'initialisation se termine pendant la conduite, qui peut être interrompue à tout moment.

L'initialisation se poursuit automatiquement lors de la reprise de la conduite.

## Messages

### Généralités

En cas de message signalant une crevaison, le contrôle de stabilité dynamique est activé le cas échéant.

### Consigne de sécurité

#### AVERTISSEMENT

Un pneu normal endommagé présentant une pression de gonflage insuffisante ou nulle compromet le comportement routier du véhicule, notamment son comportement directionnel et son comportement au freinage. Les pneus permettant de rouler à plat peuvent maintenir une stabilité limitée. Il y a risque d'accident. Ne pas continuer à rouler si le véhicule est équipé de pneus normaux. Tenir compte des remarques concernant les pneus permettant de rouler à plat et la poursuite du voyage avec de tels pneus.

### Signalisation d'une crevaison



Un voyant jaune s'allume sur le combiné d'instruments.

Par ailleurs, un symbole avec un message Check-Control s'affiche sur l'écran de contrôle.

#### **Symbole Cause possible**



Une crevaison ou une perte importante de pression a été détectée.

## Mesure

1. Réduire la vitesse et s'arrêter prudemment. Éviter les coups de frein ou les actions de braquage brusques.
2. Vérifier si le véhicule est équipé de pneus normaux ou de pneus permettant de rouler à plat.

Les pneus permettant de rouler à plat portent un symbole circulaire avec les initiales RSC sur le flanc du pneu.

Pneus permettant de rouler à plat, voir page 383.

## Conduite à tenir en cas de crevaison

### Pneus normaux

1. Identifier le pneu endommagé.

Pour cela, contrôler la pression de gonflage des quatre pneus, par exemple avec l'affichage de la pression de gonflage des pneus d'un kit de réparation des pneus.

Si la pression de gonflage est correcte dans les quatre pneus, il est possible que l'avertisseur de crevaison n'ait pas été initialisé. Initialiser alors le système.

Si l'endommagement du pneu ne peut pas être identifié, contacter un Réparateur Agréé du constructeur, un autre Réparateur Agréé qualifié ou un atelier spécialisé.

2. Réparer la crevaison, par exemple avec un kit de réparation des pneus ou en changeant la roue.

### Pneus permettant le roulage à plat

#### Consignes de sécurité

##### **AVERTISSEMENT**

Des pneus permettant de rouler à plat qui présentent une pression de gonflage insuffisante ou nulle modifient le comportement routier du véhicule. Entre autres, la stabilité directionnelle au freinage est réduite, la dis-

tance de freinage allongée et le comportement directeur intrinsèque différent. Il y a risque d'accident. Rouler avec retenue et ne pas dépasser une vitesse de 80 km/h.

##### **AVERTISSEMENT**

En cas de poursuite du voyage avec une crevaison, les remorques particulièrement lourdes peuvent se mettre à osciller. Il y a un risque d'accident ou de dommages matériels. Lors de la conduite avec remorque et crevaison, ne pas dépasser la vitesse de 60 km/h. En cas de mouvement pendulaire, freiner immédiatement et procéder aux corrections de trajectoire avec la plus grande prudence possible.

#### Vitesse maximale

Il est possible de poursuivre un trajet avec un pneu endommagé en roulant à 80 km/h maximum.

#### Poursuite du voyage avec une crevaison

Veillez noter les informations suivantes en cas de poursuite du voyage avec un pneu endommagé :

1. Éviter les coups de frein ou les actions de braquage brusques.
2. Ne plus dépasser une vitesse de 80 km/h.
3. Contrôler la pression de gonflage des quatre pneus à la prochaine occasion.

Si la pression de gonflage est correcte dans les quatre pneus, il est possible que l'avertisseur de crevaison n'ait pas été initialisé. Initialiser alors le système.

#### Distance pouvant être parcourue avec un pneu dégonflé

La distance qui peut être parcourue varie en fonction du chargement et de la sollicitation du véhicule, par exemple de la vitesse, de l'état de la chaussée ou de la température extérieure.

La distance peut diminuer ou au contraire augmenter avec un style de conduite modéré.

Avec un chargement moyen et en cas de faible sollicitation, il est possible de parcourir jusqu'à 80 km.

### Comportement routier avec un pneu endommagé

Le fait de rouler avec un pneu endommagé modifie le comportement routier du véhicule, ce qui peut avoir, par exemple, les conséquences suivantes :

- ▷ Le véhicule dérape plus rapidement.
- ▷ La distance de freinage est plus longue.
- ▷ Le comportement directeur intrinsèque est différent.

Adapter le style de conduite. Éviter tout braquage brusque ou passage sur des obstacles, tels que des trottoirs ou des nids de poule.

### Défaillance totale du pneu

Des vibrations ou des bruits forts pendant le trajet peuvent annoncer la défaillance totale du pneu.

Réduire la vitesse et s'arrêter prudemment. Des fragments de pneu peuvent se détacher, ce qui peut entraîner un accident.

Ne pas reprendre la route. Contacter un Réparateur Agréé du constructeur, un autre Réparateur Agréé qualifié ou un atelier spécialisé.

### Limites du système

Le système risque de réagir tardivement ou de ne pas fonctionner correctement dans les situations suivantes :

- ▷ Le système n'est pas en mesure de détecter une perte de pression naturelle et uniforme dans les quatre pneus. En conséquence, vérifier régulièrement la pression de gonflage des pneus.
- ▷ De graves avaries de pneu soudainement causées par des effets extérieurs ne peuvent pas être annoncées à l'avance.

- ▷ Le système n'a pas été initialisé.
- ▷ Le véhicule roule sur chaussée enneigée ou glissante.
- ▷ Le style de conduite est sportif, avec patinage des roues motrices et forte accélération transversale.
- ▷ Le véhicule roule avec des chaînes neige.

## Changement de roue

### Généralités

Si le véhicule est équipé de pneus permettant le roulage à plat ou si un kit de réparation des pneus est utilisé, il n'est pas toujours nécessaire de changer immédiatement la roue en cas de perte de pression des pneus suite à une crevaison.

Si nécessaire, l'outillage adapté pour le changement de roue est disponible comme accessoire, par exemple le cric du constructeur du véhicule, auprès d'un Réparateur Agréé du constructeur, d'un autre Réparateur Agréé qualifié ou d'un atelier spécialisé.

### Consignes de sécurité

#### AVERTISSEMENT

Le cric est prévu pour soulever brièvement le véhicule pendant le changement de roue. Même en observant les mesures de sécurité, il est possible que le véhicule soulevé chute en cas de basculement du cric. Il y a risque de blessures ou danger de mort. Lorsque le véhicule est soulevé avec un cric, ne pas se coucher sous le véhicule et ne pas activer l'état de marche.

**⚠ AVERTISSEMENT**

Si des cales, telles que des blocs de bois ou autres, sont posées sous le cric, sa capacité de charge ne peut pas être atteinte étant donné que la hauteur est limitée. La capacité de charge des blocs de bois risque d'être dépassée et le véhicule risque de basculer. Il y a un risque de blessures ou danger de mort. Ne poser aucune cale sous le cric.

**⚠ AVERTISSEMENT**

Le cric du constructeur du véhicule est conçu pour changer de roue en cas de crevaison. Le cric n'est pas conçu pour une utilisation fréquente, par exemple pour le remplacement des pneus d'été par les pneus d'hiver. Le cric risque de se coincer ou d'être endommagé en cas d'utilisation fréquente. Il y a un risque de blessures et de dommages matériels. Utiliser le cric uniquement pour monter une roue de secours ou d'appoint en cas de crevaison.

**⚠ AVERTISSEMENT**

Sur un sol mou, non plan ou glissant, par exemple neige, glace, carrelage ou autre, le cric peut déraper. Il y a un risque de blessures. Procéder au changement de roue sur une surface plane, dure et non glissante.

**⚠ AVERTISSEMENT**

Le cric est conçu uniquement pour soulever le véhicule et est optimisé pour les ancrages de cric sur le véhicule. Il y a un risque de blessures. Ne pas soulever d'autre véhicule ni tout autre charge avec le cric.

**⚠ AVERTISSEMENT**

Si le cric n'est pas inséré dans l'ancrage prévu à cet effet, il peut endommager le véhicule lorsqu'il se lève ou déraper. Il y a un risque de blessures ou de dommages matériels. Lors du levage, s'assurer que le cric est correctement inséré dans le logement prévu à cet effet à côté du passage de roue.

**⚠ AVERTISSEMENT**

Si le véhicule est soumis à des forces latérales après avoir été soulevé sur cric, il risque de tomber du cric. Il y a un risque de blessures et de dommages matériels. Lorsque le véhicule est soulevé, n'exercer aucune force sur le côté et ne tirer pas brusquement dessus. Faire retirer une roue bloquée par un Réparateur Agréé du constructeur ou un Réparateur Agréé qualifié ou par un atelier spécialisé.

**⚠ REMARQUE**

L'utilisation d'une clé à chocs pour desserrer ou serrer la vis de blocage de roue peut endommager cette dernière. Il y a un risque de dommages matériels. Utiliser uniquement une clé pour vis de roue pour desserrer et serrer la vis de blocage de roue.

## Caler le véhicule pour qu'il ne risque pas de rouler

### Généralités

Lors du changement de roue, le constructeur du véhicule recommande de sécuriser en plus le véhicule contre tout déplacement.

## Sur surface plane



Placer une cale ou tout autre objet adapté devant et derrière la roue se trouvant en diagonale du côté opposé à celle qui doit être remplacée.

## En cas de pente légère



En cas de changement de roue dans une légère pente, placer des cales ou d'autres objets adaptés, par exemple des pierres, sous les roues des essieux avant et arrière, dans le sens de la pente.

## Antivol de roue

### Principe

Les vis de fixation de roue sont dotées d'un codage spécial. Seul l'adaptateur adapté au codage permet d'ouvrir les vis.

### Aperçu

L'adaptateur de l'antivol de roue se trouve dans l'outillage de bord ou bien dans un rangement près de l'outillage de bord.

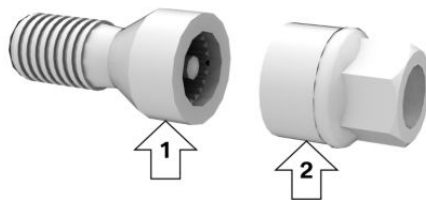

- ▷ Antivol de roue, flèche 1.
- ▷ Adaptateur, flèche 2.

## Dévisage

1. Placer l'adaptateur sur l'antivol de roue.
2. Dévisser l'antivol de roue.
3. Après le dévisage, retirer l'adaptateur.

## Vissage

1. Placer l'adaptateur sur l'antivol de roue. Si nécessaire, tourner l'adaptateur jusqu'à ce qu'il s'enclenche sur l'antivol de roue.
2. Visser l'antivol de roue. Le couple de serrage est de 140 Nm.
3. Après le vissage, retirer l'adaptateur et le ranger.

## Préparer le véhicule

- ▷ Garer le véhicule en lieu sûr, à l'écart de la circulation, sur un sol ferme et non glissant.
- ▷ Allumer les feux de détresse.
- ▷ Serrer le frein de stationnement.
- ▷ Engager un rapport ou mettre le levier sélecteur en position P.
- ▷ Dès que la fluidité du trafic le permet, faire descendre tous les passagers et les amener hors de la zone à risque, par exemple derrière la glissière de sécurité.
- ▷ Selon l'équipement, retirer l'outil de changement de roue et, le cas échéant, la roue de secours du véhicule.

- ▶ Placer éventuellement le triangle de présignalisation ou le feu clignotant de présignalisation à une distance appropriée.
- ▶ Caler le véhicule pour qu'il ne risque pas de rouler.
- ▶ Desserrer les vis de roue d'un demi-tour.

## Ancrages de cric

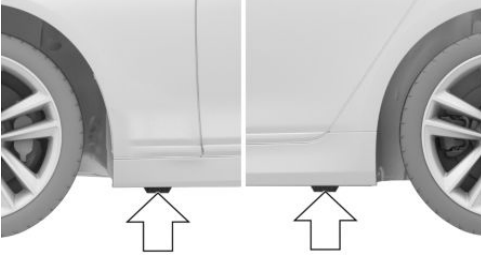

Les ancrages de cric se trouvent aux endroits indiqués.

## Levage du véhicule

### AVERTISSEMENT

Les mains ou les doigts peuvent être coincés lors de l'utilisation du cric. Il y a risque de blessures. Lors de l'utilisation du cric, conserver la position décrite des mains et ne pas en changer.

1. Maintenir le cric d'une main, flèche 1, et saisir la manivelle de cric ou le levier de l'autre, flèche 2.

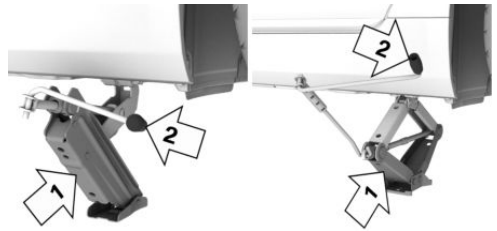

2. Introduire le cric dans l'ancrage de cric le plus proche de la roue à changer.

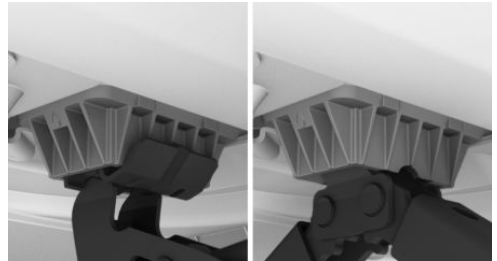

3. Sortir le cric en tournant la manivelle de cric ou le levier dans le sens horaire.



4. Retirer la main du cric dès qu'il est soumis à la charge et continuer de tourner la manivelle de cric ou le levier d'une main.

5. Veiller que à ce que le pied de cric sorte à la verticale et soit à angle droit par rapport au logement prévu à cet effet.

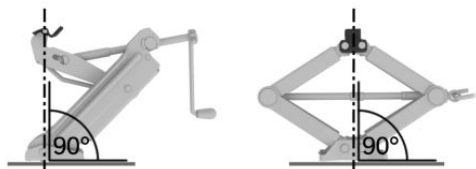

6. Veiller que à ce que le pied de cric soit vertical et à angle droit par rapport à l'ancrage de cric.

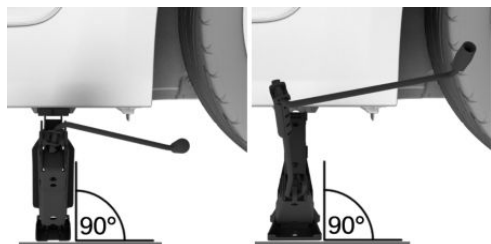

7. Tourner la manivelle jusqu'à ce que le cric s'appuie de toute sa surface sur le sol et que la roue concernée soit soulevée du sol de 3 cm.

4. Serrer les vis de roue restantes à la main et serrer toutes les vis de roue en croix.
5. Tourner la manivelle du cric dans le sens antihoraire pour replier le cric et faire redescendre le véhicule.
6. Retirer le cric et le ranger en lieu sûr.

## Après le changement de roue

1. Serrer les vis de roue en croix. Le couple de serrage est de 140 Nm.
2. Si nécessaire, ranger la roue défectueuse dans le compartiment à bagages.
3. Contrôler la pression de gonflage à la prochaine occasion et la corriger le cas échéant.
4. Réinitialiser la mesure individuelle de pression des pneus ou le contrôle de pression des pneus.
5. Faire contrôler la fixation solide des vis de roue avec une clé dynamométrique calibrée.
6. Rouler jusqu'à un Réparateur Agréé du constructeur, un autre Réparateur Agréé ou un atelier spécialisé pour faire remplacer le pneu endommagé.

## Roue de secours

### Principe

En cas de crevaison, la roue de secours peut être utilisée pour remplacer un pneu défectueux. La roue de secours est conçue uniquement pour une utilisation temporaire jusqu'à ce que la roue défectueuse soit remplacée.

### Généralités

Ne monter qu'une roue de secours à la fois. Contrôler également régulièrement la pression de gonflage de la roue de secours dans le compartiment à bagages et la corriger le cas échéant.

## Montage de la roue

Si nécessaire, ne monter qu'une roue de secours à la fois.

1. Dévisser les vis de roue.
2. Retirer la roue.
3. Installer la nouvelle roue ou la roue de secours et visser manuellement au moins deux vis de roue en croix.

Si des jantes en alliage léger non originales du constructeur sont montées, utiliser, le cas échéant, les vis de roue qui correspondent aux roues.

## Consigne de sécurité

### AVERTISSEMENT

La roue de secours présente une taille spéciale. La conduite avec une roue de secours peut entraîner la modification des caractéristiques de conduite, comme une stabilité directionnelle réduite lors du freinage, une distance de freinage allongée et un comportement au volant différent dans les zones limites de braquage. Il y a risque d'accident. Rouler avec retenue et ne pas dépasser une vitesse de 80 km/h.

## Aperçu

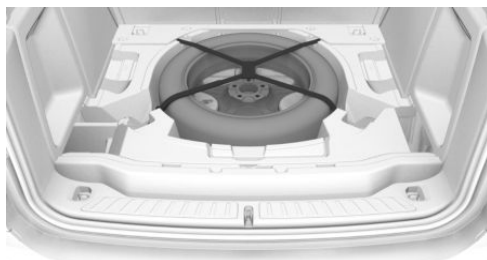

La roue de secours et les outils de changement de roue se trouvent sous le plancher du compartiment à bagages.

## Retirer la roue de secours

1. Rabattre vers l'avant la partie arrière du plancher du compartiment à bagages.
2. Relever le plancher de compartiment à bagages et le poser sur le crochet multifonction ouvert.

3. Retirer le cache.

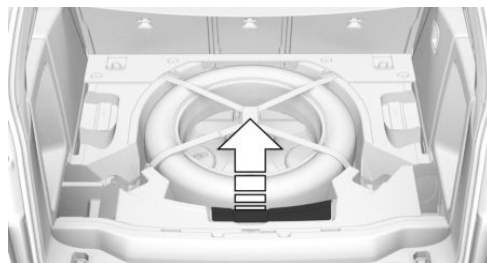

4. Ouvrir la sangle de serrage au niveau de la boucle, flèche 1.

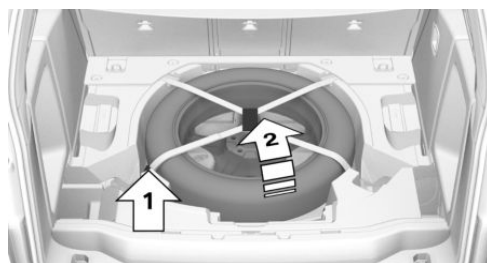

5. Retirer la roue de secours de son logement, flèche 2.

## Insérer la roue de secours

1. Poser la roue de secours dans le bac de rangement.
2. Arrimer la sangle de serrage. Veiller à ce qu'elle soit correctement fixée.
3. Poser le cache.
4. Soulever légèrement le plancher de compartiment à bagages et rabattre le crochet multifonction.
5. Abaisser le plancher du compartiment à bagages et le rabattre vers l'arrière.

# Compartiment moteur

## Équipement du véhicule

Ce chapitre comprend tous les équipements de série, spécifiques à un pays et en option, proposés pour cette série de modèles. Par conséquent, les fonctions et les équipements décrits ici ne sont pas tous disponibles dans

le véhicule, par exemple en raison des équipements optionnels choisis ou de la version de pays. Ceci s'applique également aux fonctions et systèmes de sécurité. L'utilisation des fonctions et systèmes correspondants implique le respect des lois et des règlements en vigueur.

## Aperçu

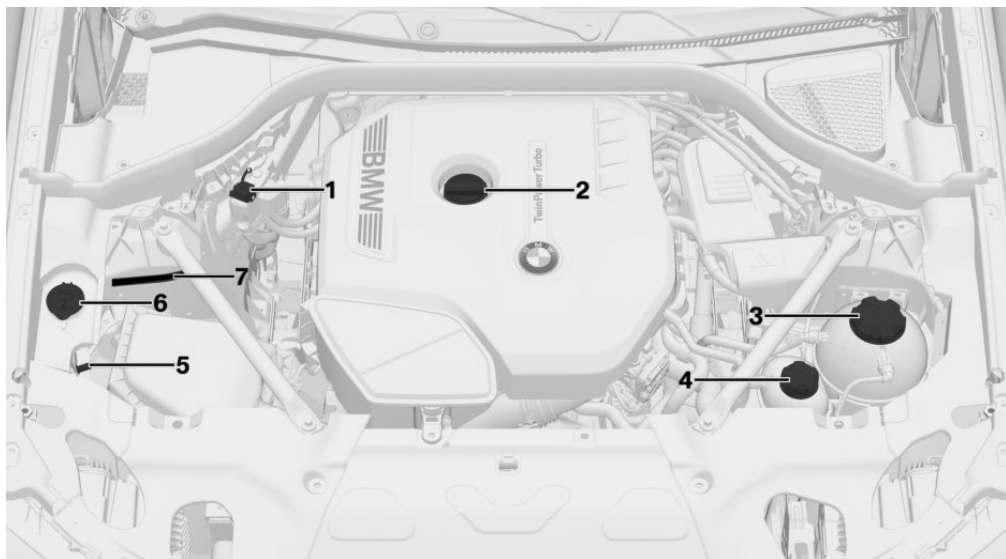

- 1 Aide au démarrage, pôle positif de la batterie
- 2 Orifice de remplissage d'huile
- 3 Réservoir de liquide de refroidissement moteur
- 4 Selon la motorisation : vase d'expansion de liquide de refroidissement du radiateur auxiliaire
- 5 Aide au démarrage, pôle négatif de la batterie
- 6 Goulotte de remplissage pour liquide de lave-glace
- 7 Numéro d'identification du véhicule

# Capot

## Consignes de sécurité

### AVERTISSEMENT

Les interventions effectuées de façon non conforme dans le compartiment moteur peuvent endommager des composants et entraîner un risque pour la sécurité. Il y a un risque d'accident ou de dommages matériels. Confier les interventions dans le compartiment moteur à un Réparateur Agréé du constructeur, un autre Réparateur Agréé qualifié ou un atelier spécialisé.

### AVERTISSEMENT

Le compartiment moteur abrite des pièces en mouvement. Certaines pièces peuvent se trouver en mouvement même lorsque le véhicule est coupé, par exemple le ventilateur du radiateur. Il y a un risque de blessures. Ne pas introduire la main dans la zone de déplacement de pièces en mouvement. S'assurer que les vêtements et les cheveux sont éloignés des pièces mobiles.

### AVERTISSEMENT

Côté intérieur, le capot présente des pièces en saillie, par exemple un crochet de verrouillage. Il y a un risque de blessures. Lorsque le capot est ouvert, tenir compte des pièces en saillie et se tenir écarté de ces zones.

### AVERTISSEMENT

Un capot non correctement verrouillé peut s'ouvrir pendant la conduite et limiter la visibilité. Il y a un risque d'accident. S'arrêter immédiatement et refermer correctement le capot.

### AVERTISSEMENT

Des parties du corps peuvent être coincées lors de l'ouverture et la fermeture du capot. Il y a un risque de blessures. Lors de l'ouverture et de la fermeture, veiller à ce que la zone de déplacement du capot soit libre.

### REMARQUE

Les essuie-glace dépliés peuvent être coincés lors de l'ouverture du capot moteur. Il y a un risque de dommages matériels. Avant l'ouverture du capot moteur, veiller à ce que les essuie-glace avec balais montés reposent bien sur le pare-brise.

### REMARQUE

Lors de la fermeture, le capot doit s'enclencher des deux côtés. Une pression supplémentaire risque d'endommager le capot. Il y a un risque de dommages matériels. Ouvrir de nouveau le capot et le laisser retomber. Éviter d'appuyer encore une fois sur le capot moteur une fois fermé.

## Ouvrir le capot

1. Tirer la manette, flèche 1. Le capot est déverrouillé.



2. Après avoir relâché la manette, tirer à nouveau la manette, flèche 2.

Il est possible d'ouvrir le capot.

3. Tenir compte des pièces en saillie sur le capot.

## Fermeture du capot

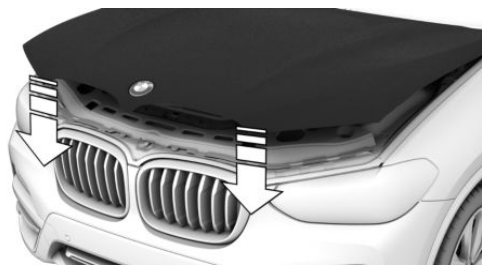

Laisser retomber le capot d'une hauteur d'environ 50 cm.

Le capot doit s'enclencher des deux côtés.

# Consommables

## Équipement du véhicule

Ce chapitre comprend tous les équipements de série, spécifiques à un pays et en option, proposés pour cette série de modèles. Par conséquent, les fonctions et les équipements décrits ici ne sont pas tous disponibles dans le véhicule, par exemple en raison des équipements optionnels choisis ou de la version de pays. Ceci s'applique également aux fonctions et systèmes de sécurité. L'utilisation des fonctions et systèmes correspondants implique le respect des lois et des règlements en vigueur.

## Qualité du carburant

### Généralités

Selon les régions, beaucoup de stations-service proposent des carburants qui sont adaptés aux conditions hivernales ou estivales. Le carburant proposé en hiver facilite par exemple le démarrage à froid.

### Essence

#### Généralités

Pour une consommation de carburant optimale, l'essence doit être sans soufre ou à faible teneur en soufre.

Les carburants identifiés sur la pompe à essence comme contenant des métaux ne doivent pas être utilisés.

Il est possible de prendre des carburants avec une teneur maximale en éthanol de 25 %, E10 ou E25 par exemple.

Pour atteindre les valeurs nominales de kilométrage et de consommation, tenir compte de la qualité d'essence indiquée dans la documentation commerciale.



Le moteur est équipé d'une régulation anti-cliquetis. En conséquence, il est possible d'utiliser des essences de différentes qualités.

L'utilisation de carburants de qualité minimale n'a aucune incidence sur la durée de vie du moteur.

## Consignes de sécurité

### REMARQUE

De petites quantités de carburant ou d'additifs incorrects suffisent déjà à endommager l'installation de carburant et le moteur. En outre, le pot catalytique est durablement endommagé. Il y a un risque de dommages matériels. Pour les moteurs essence, ne pas remplir ou mélanger les produits suivants :

- ▷ D'essence au plomb.
- ▷ D'additifs métalliques, par exemple manganèse ou fer.

Après un remplissage incorrect, ne pas actionner le bouton Start/Stop. Contacter un Réparateur Agréé du constructeur ou un autre Réparateur Agréé qualifié ou un atelier spécialisé.

**REMARQUE**

Le carburant présentant une qualité minimum inférieure à celle indiquée peut exercer une influence négative sur le fonctionnement du moteur ou endommager ce dernier. Il y a un risque de dommages matériels. Ne pas utiliser de carburant dont la qualité est inférieure à la qualité minimum indiquée.

**REMARQUE**

Des carburants incorrects peuvent endommager l'installation de carburant et le moteur. Il y a un risque de dommages matériels. Ne pas utiliser de carburant dont la teneur en éthanol est supérieure à la valeur recommandée. Ne pas utiliser de carburant contenant du méthanol, par exemple M5 à M100.

**Qualité d'essence**

Le moteur est conçu pour être alimenté en essence conformément à la norme DIN EN 228.

Super avec RON 95.

Modèle M Performance :

Super Plus avec RON 98.

**Qualité minimale**

Essence sans plomb avec RON 91.

**Diesel****Généralités**

Il est possible de faire le plein avec les gazoles suivants :

- ▶ Gazole avec une teneur maximale en biodiesel de 10 %, par exemple B7 ou B10.
- ▶ Gazoles paraffiniques, par exemple XTL.

**Consigne de sécurité****REMARQUE**

De petites quantités de carburant ou d'additifs incorrects suffisent déjà à endommager l'installation de carburant et le moteur. Il y a un risque de dommages matériels.

Pour les moteurs Diesel, respecter ce qui suit :

- ▶ Ne pas utiliser d'essence.
- ▶ Respecter la qualité minimale.
- ▶ Faire le plein de carburant avec des carburants sans soufre ou avec une teneur en soufre la plus faible possible.
- ▶ Le constructeur du véhicule recommande d'utiliser uniquement des additifs et additifs diesel homologués.

Après un remplissage incorrect, ne pas actionner le bouton Start/Stop. Contacter un Réparateur Agréé du constructeur ou un autre Réparateur Agréé qualifié ou un atelier spécialisé.

**Qualité de diesel**

Le moteur est conçu pour être alimenté en diesel conformément aux normes DIN EN 590 et ASTM D975.

Diesel avec taux de biodiesel jusqu'à 7 % (B7).

**Qualité minimale**

Diesel avec taux de biodiesel jusqu'à 10 % (B10).

Gazole paraffinique conformément à la norme EN15940.

**BMW recommande les carburants de qualité Shell** 

## BMW Diesel avec BluePerformance

### Principe

BMW Diesel avec BluePerformance réduit la teneur en oxydes d'azote dans les gaz d'échappement de moteurs Diesel en injectant le produit réducteur AdBlue dans le circuit d'échappement. Dans le catalyseur, il se produit une réaction chimique qui minimise les NOx.

### Généralités

Le véhicule est équipé d'un réservoir pour lequel il est nécessaire de faire l'appoint.

Pour pouvoir établir l'état de marche comme d'habitude, une quantité suffisante d'agent réducteur doit être disponible.

Vous pouvez faire l'appoint d'agent réducteur à tout moment.

L'agent réducteur AdBlue® est une marque déposée du VDA (Verband der Automobilindustrie e. V - Association de l'Industrie Automobile).

L'agent réducteur est disponible dans de nombreuses stations-services.

Il est préférable de faire l'appoint d'agent réducteur avec un pistolet de ravitaillement.

## Affichages sur l'écran de contrôle

### Afficher le niveau de remplissage et la quantité d'appoint

Le niveau de remplissage et la quantité exacte à verser apparaissent sur l'écran de contrôle.

1. « CAR »
2. « Statut véhicule »
3. « AdBlue »

Un message Check-Control s'affiche si le niveau est bas.

## Affichages sur le combiné d'instruments

### Affichage de réserve

L'affichage de la réserve sur le combiné d'instruments informe sur le faible niveau du réservoir d'agent réducteur.

Ne jamais laisser se vider le réservoir d'agent réducteur ; à défaut, l'état de marche ne pourra pas être rétabli après l'arrêt.



Un voyant d'alerte jaune s'allume dans le combiné d'instruments : niveau de remplissage insuffisant. L'autonomie restante s'affiche sur le combiné d'instruments. Faire immédiatement l'appoint d'au moins 5 litres d'agent réducteur.

### AdBlue au minimum



Le réservoir de l'agent réducteur est vide. Faire immédiatement l'appoint d'au moins 10 litres d'agent réducteur. Le moteur continue de tourner tant qu'il n'est pas arrêté et que toutes les autres conditions de fonctionnement sont satisfaites, par exemple suffisamment de carburant.

## Défaut du système

Lors d'un défaut du système, un message Check-Control s'affiche.

Se rendre chez le Réparateur Agréé du constructeur ou un autre Réparateur Agréé qualifié ou l'atelier spécialisé le plus proche.

## Appoint de AdBlue

BMW recommande que le complément de niveau de l'agent réducteur soit effectué par un Réparateur Agréé dans le cadre de l'entretien régulier.

En règle générale, un seul appoint est nécessaire entre les dates de maintenance si vous respectez cette maintenance.

Dans certaines conditions, par exemple, avec un style de conduite particulièrement sportif ou si le véhicule est utilisé avec une remorque, plusieurs appoints peuvent être nécessaires entre les dates de maintenance.

Dès que l'affichage de réserve apparaît dans le combiné d'instruments, faire l'appoint en agent réducteur, pour éviter que l'état de marche ne puisse plus être activé.

## Ajout d'AdBlue soi-même

### Consignes de sécurité

#### AVERTISSEMENT

De faibles quantités de vapeurs d'ammoniacque peuvent s'échapper lors de l'ouverture du réservoir d'agent réducteur. Les vapeurs d'ammoniacque ont une odeur piquante et irritent la peau, les muqueuses et les yeux. Il y a risque de blessures. Ne pas inhaler les vapeurs d'ammoniacque qui s'échappent. Éviter tout contact de l'agent réducteur avec les vêtements, la peau ou les yeux et éviter toute ingestion. Maintenir les enfants à l'écart de l'agent réducteur.

#### AVERTISSEMENT

Les consommables comme huiles, graisses, liquide de refroidissement et carburants peuvent contenir des substances toxiques. Il y a risque de blessures ou danger de mort. Respecter les indications qui figurent sur les récipients. Ne pas laisser les vêtements, la peau ou les yeux entrer en contact avec les consommables. Ne pas transvaser les consommables dans d'autres bouteilles. Conserver les consommables hors de portée des enfants.

#### REMARQUE

Les substances contenues dans l'agent réducteur sont très agressives. Il y a un risque de dommages matériels. Éviter le contact de l'agent réducteur avec des surfaces du véhicule.

## AdBlue adapté

AdBlue conformément à la norme ISO 22241-1

L'agent réducteur est disponible à sa propre pompe dans de nombreuses stations-service. Il est préférable de compléter à une pompe le niveau d'agent réducteur.

En cas d'absence de pompe de distribution, l'agent réducteur peut également être rempli avec un récipient. L'agent de réduction est disponible dans différents conditionnements. Utiliser de préférence la bouteille spéciale recommandée par BMW. Avec cette bouteille et votre adaptateur spécial, vous pouvez facilement ajouter de l'agent réducteur.

## AdBlue à basses températures

À des températures extérieures inférieures à  $-11^{\circ}\text{C}$ , ne faire l'appoint d'agent réducteur que juste avant de se mettre en route.

## Quantité de remplissage

Dès que l'affichage est sur réserve, faire l'appoint avec au moins 5 litres.

## Affichage de la quantité de remplissage

La quantité exacte à verser s'affiche sur l'écran de contrôle.

1. « CAR »
2. « Statut véhicule »
3. « AdBlue »

## Réservoir pour l'agent réducteur



Le bouchon de réservoir pour agent réducteur se trouve à côté de celui du réservoir de carburant.

## Faire l'appoint d'agent réducteur à la pompe

### Généralités

Pour le remplissage du réservoir, accrocher le pistolet du tuyau de ravitaillement dans le goulot du réservoir. Le soulèvement du pistolet pendant le ravitaillement en carburant entraîne :

- ▶ Une coupure prématurée du pistolet.
- ▶ Débordement de l'agent réducteur.

Le réservoir d'agent réducteur est plein lorsque le pistolet coupe le débit pour la première fois.

Selon le pistolet, le réservoir d'agent réducteur ne pourra pas être rempli complètement.

Respecter les règles de sécurité affichées dans les stations-service.

### Ravitaillement en agent réducteur

1. Ouvrir la trappe de réservoir.  
Bouchon de réservoir, voir page 376.
2. Tourner le bouchon du réservoir d'agent réducteur dans le sens antihoraire et le retirer.



3. Placer le bouchon dans le support prévu sur la trappe du réservoir.

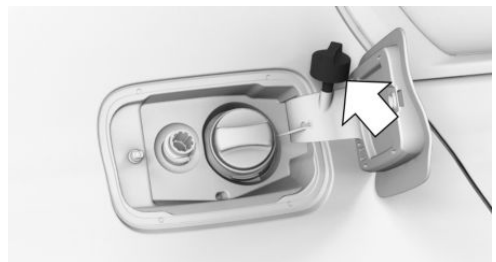

4. Remplir avec au moins la quantité d'appoint recommandée.

Le réservoir est plein lorsque le pistolet se coupe pour la première fois.

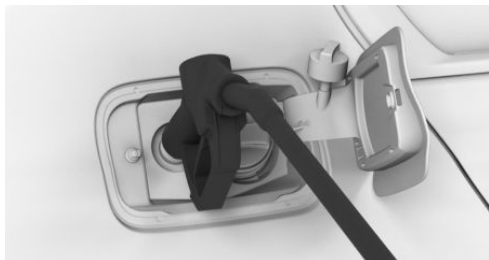

5. Placer dessus le bouchon de réservoir et le tourner dans le sens horaire.
6. Refermer la trappe du réservoir jusqu'à ce qu'elle s'enclenche.

## Remplissage avec un liquide incorrect

### Généralités

En cas de remplissage avec le mauvais liquide, un message Check-Control s'affiche.

Après un remplissage avec un liquide erroné, contacter un Réparateur Agréé du constructeur ou un autre Réparateur Agréé qualifié ou un atelier spécialisé.

### Consigne de sécurité

#### **AVERTISSEMENT**

Après le remplissage avec un produit erroné, le système peut chauffer et s'enflammer. Il y a risque d'incendie et de blessures. Remplir uniquement avec les liquides pour lesquels le réservoir est conçu. Ne pas démarrer le moteur après remplissage avec un liquide incorrect.

## Après le remplissage de l'agent réducteur

### Affichage de réserve



Après le remplissage, l'affichage de réserve reste allumé avec l'autonomie actuelle.

L'état de marche peut être rétabli.

L'affichage de réserve s'éteint après un court trajet.

### AdBlue au minimum

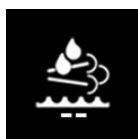

Après le remplissage, l'affichage reste actif.

L'état de marche peut être rétabli uniquement après extinction de l'affichage.

1. Appuyer trois fois sur le bouton Start/Stop. L'affichage s'éteint au bout d'environ 1 min.
2. Appuyer sur le bouton Start/Stop et activer l'état de marche.

## Huile moteur

### Généralités

La consommation d'huile moteur dépend du style de conduite et des conditions d'utilisation. C'est pourquoi, après chaque ravitaillement, contrôler le niveau d'huile moteur en procédant à une mesure détaillée.

La consommation d'huile de moteur peut augmenter, par exemple dans les situations suivantes :

- ▶ Conduite sportive.
- ▶ Rodage du moteur.
- ▶ Mode ralenti du moteur.
- ▶ En cas d'utilisation de types d'huile moteur non homologués.

Selon le niveau d'huile moteur, différents messages Check-Control s'affichent sur l'écran de contrôle.

Le constructeur du véhicule recommande de faire changer l'huile moteur par un Réparateur Agréé du constructeur ou un autre Réparateur Agréé qualifié ou par un atelier spécialisé.

## Consignes de sécurité

### REMARQUE

Un niveau d'huile moteur insuffisant entraîne des dommages au moteur. Il y a un risque de dommages matériels. Ajouter immédiatement de l'huile moteur.

### REMARQUE

Une quantité trop importante d'huile moteur peut endommager le moteur ou le catalyseur. Il y a un risque de dommages matériels. Ne pas trop remplir d'huile moteur. En cas de trop plein d'huile moteur, faire contrôler le niveau d'huile par un Réparateur Agréé du constructeur ou un autre Réparateur Agréé qualifié ou par un atelier spécialisé.

### REMARQUE

L'huile moteur qui n'est pas remplacée à temps peut entraîner une usure accrue du moteur et, ainsi, des dommages au moteur. Il y a un risque de dommages matériels. Ne pas dépasser les dates de service affichées dans le véhicule.

## Mesure électronique du niveau d'huile

### Généralités

La mesure électronique du niveau d'huile repose sur deux principes de mesure :

- ▷ Surveillance.
- ▷ Mesure détaillée.

Si les trajets courts sont fréquents ou le style de conduite est sportif, par exemple avec des virages rapidement négociés, procéder régulièrement à une mesure détaillée.

## Surveillance

### Principe

Le niveau d'huile moteur est surveillé électroniquement pendant la conduite et affiché sur l'écran de contrôle.

Si le niveau d'huile moteur n'est plus compris dans la plage autorisée, un message Check-Control s'affiche.

### Conditions de fonctionnement

Une valeur mesurée à jour est disponible après un trajet normal d'environ 30 minutes.

### Affichage du niveau d'huile moteur

1. « CAR »
2. « Statut véhicule »
3.  « Niveau d'huile moteur »

Le niveau d'huile moteur est affiché.

### Limites du système

Si les trajets courts sont fréquents ou le style de conduite est sportif, il est possible que la valeur mesurée ne soit pas disponible. Dans ce cas, la valeur mesurée du dernier trajet suffisamment long s'affiche.

## Mesure détaillée

### Principe

Le niveau d'huile moteur est contrôlé à l'arrêt et s'affiche sur une échelle graduée.

Si le niveau d'huile moteur n'est plus compris dans la plage autorisée, un message Check-Control s'affiche.

## Généralités

Le régime de ralenti augmente légèrement au cours de la mesure.

## Conditions de fonctionnement

- ▷ Le véhicule se trouve à l'horizontale.
- ▷ Boîte Steptronic : levier sélecteur en position N ou P et pédale d'accélérateur relâchée.
- ▷ L'état de marche est activé en appuyant sur le bouton Start/Stop.
- ▷ Le moteur est à la température de service.

## Effectuer la mesure détaillée

1. « CAR »
2. « Statut véhicule »
3.  « Niveau d'huile moteur »
4. « Mesure du niveau d'huile »
5. « Démarrer la mesure »

Le niveau d'huile est contrôlé et affiché via une échelle graduée.

## Appoint d'huile moteur

### Généralités

Faire l'appoint d'huile moteur uniquement lorsque le message correspondant est affiché sur le combiné d'instruments. La quantité d'appoint est indiquée dans le message qui s'affiche sur l'écran de contrôle.

Faire l'appoint uniquement avec une huile moteur adaptée.

Couper le contact du véhicule et désactiver l'état de marche avant de faire l'appoint d'huile moteur.

Veiller à ne pas trop remplir le réservoir d'huile moteur.

## Consignes de sécurité

### AVERTISSEMENT

Les consommables comme huiles, graisses, liquide de refroidissement et carburants peuvent contenir des substances toxiques. Il y a risque de blessures ou danger de mort. Respecter les indications qui figurent sur les récipients. Ne pas laisser les vêtements, la peau ou les yeux entrer en contact avec les consommables. Ne pas transvaser les consommables dans d'autres bouteilles. Conserver les consommables hors de portée des enfants.

### REMARQUE

Un niveau d'huile moteur insuffisant entraîne des dommages au moteur. Il y a un risque de dommages matériels. Ajouter immédiatement de l'huile moteur.

### REMARQUE

Une quantité trop importante d'huile moteur peut endommager le moteur ou le catalyseur. Il y a un risque de dommages matériels. Ne pas trop remplir d'huile moteur. En cas de trop plein d'huile moteur, faire contrôler le niveau d'huile par un Réparateur Agréé du constructeur ou un autre Réparateur Agréé qualifié ou par un atelier spécialisé.

## Aperçu

L'orifice de remplissage d'huile se trouve dans le compartiment moteur.

Plus d'informations :

Aperçu, voir page 406.

## Appoint d'huile moteur

1. Ouvrir le capot.

Ouverture, voir page 407.

2. Tourner le bouchon dans le sens antihoraire.



3. Faire l'appoint d'huile moteur.
4. Visser le bouchon.

## Types d'huiles moteur pour faire l'appoint

### Généralités

La qualité de l'huile a une importance décisive sur la durée de vie du moteur.

Faire l'appoint d'huile moteur uniquement avec les types d'huile mentionnés.

Le cas échéant, certains types d'huile ne sont pas disponibles dans tous les pays.

### Consignes de sécurité

#### REMARQUE

Les additifs pour huile peuvent endommager le moteur. Il y a un risque de dommages matériels. Ne pas utiliser d'additifs pour huile.

#### REMARQUE

Une huile moteur inadaptée peut entraîner des dysfonctionnements dans le moteur ou l'endommager. Il y a un risque de dommages matériels. Lors de la sélection de l'huile moteur, veiller à ce que celle-ci possède la bonne classe de viscosité.

## Types d'huiles moteur adaptées

Il est possible de faire l'appoint jusqu'à 1 litre d'huile moteur avec la spécification d'huile suivante :

### Moteur à essence

BMW Longlife-12 FE.

BMW Longlife-17 FE+.

### Moteur Diesel

BMW Longlife-04.

BMW Longlife-12 FE.

La spécification d'huile BMW Longlife-12 FE ne convient pas aux moteurs Diesel 25d, 35d, 40d et 50d.

## Autres huiles moteur

Si des huiles moteurs adaptées ne sont pas disponibles, vous pouvez faire l'appoint avec jusqu'à 1 litre d'une huile moteur présentant les spécifications suivantes :

### Moteur à essence

ACEA C2.

ACEA C5.

### Moteur Diesel

ACEA C2.

ACEA C3.

## Classes de viscosité

Lors du choix d'une huile moteur, veiller à ce que celle-ci possède une des classes de viscosité suivantes :

### Moteur à essence

SAE 0W-20.

SAE 0W-30.

**Moteur Diesel**

SAE 0W-30.

SAE 5W-30.

SAE 0W-40.

SAE 5W-40.

Les classes de viscosité dont l'indice de viscosité est élevé peuvent augmenter la consommation actuelle de carburant.

De plus amples informations sur les spécifications d'huile et les classes de viscosité adaptées des huiles pour moteur sont disponibles auprès d'un Réparateur Agréé du constructeur, un autre Réparateur Agréé qualifié ou un atelier spécialisé.

**BMW recommande  
Original BMW Engine Oil.**

## Liquide de refroidissement

### Généralités

Le liquide de refroidissement se compose d'eau et d'additifs.

Les additifs commercialisés ne conviennent pas tous à votre véhicule. Le constructeur du véhicule recommande d'utiliser du liquide de refroidissement BMW LC-18. Ne pas mélanger des additifs de couleurs différentes. Respecter le rapport de mélange 50:50 entre l'eau et l'additif. De plus amples informations concernant les additifs adaptés sont disponibles auprès d'un Réparateur Agréé du constructeur, d'un autre Réparateur Agréé qualifié ou d'un atelier spécialisé.

## Consignes de sécurité

### AVERTISSEMENT

Du liquide de refroidissement peut s'échapper et provoquer des brûlures lorsque le moteur est chaud et que le système de refroidissement est ouvert. Il y a un risque de blessures. Ouvrir le système de refroidissement uniquement lorsque le moteur est froid.

### AVERTISSEMENT

Les additifs sont toxiques et des additifs incorrects peuvent endommager le moteur. Il y a un risque de blessures et de dommages matériels. Éviter tout contact des additifs avec les vêtements, la peau ou les yeux et éviter toute ingestion. Utiliser exclusivement des additifs adéquats.

## Niveau de liquide de refroidissement

### Généralités

Selon la motorisation, le compartiment moteur peut abriter jusqu'à deux vases d'expansion de liquide de refroidissement. Contrôler les niveaux de liquide de refroidissement et faire l'appoint.

Lors de la livraison départ usine du véhicule, il se peut que le réservoir de liquide de refroidissement soit trop rempli. Le niveau normal du liquide de refroidissement est atteint après une durée de fonctionnement plus longue.

Le niveau de liquide de refroidissement est indiqué par les repères Min et Max apposés sur la tubulure de remplissage du réservoir de liquide de refroidissement.



Selon la motorisation, le réservoir de liquide de refroidissement se trouve sur le côté droit ou gauche dans le compartiment moteur.

Plus d'informations :

Aperçu, voir page 406.

## Contrôler le niveau de liquide de refroidissement avec les marques latérales

1. Laisser refroidir le moteur.
2. Ouvrir le capot.  
Ouverture, voir page 407.
3. Le niveau de liquide de refroidissement est correct quand il se trouve entre les repères Min et Max situés sur le réservoir de liquide de refroidissement.

Symbole	Signification
	Maximum.
	Minimum.

## Vérifier le niveau de liquide de refroidissement dans la tubulure de remplissage

1. Laisser refroidir le moteur.
2. Ouvrir le capot.  
Ouverture, voir page 407.
3. Dévisser quelque peu le bouchon du réservoir de liquide de refroidissement en le tournant dans le sens antihoraire jusqu'à ce que la surpression puisse se dégager.
4. Ouvrir le bouchon du réservoir de liquide de refroidissement.

5. Le niveau de liquide de refroidissement est correct quand il se trouve entre les repères Min et Max dans l'orifice de remplissage.

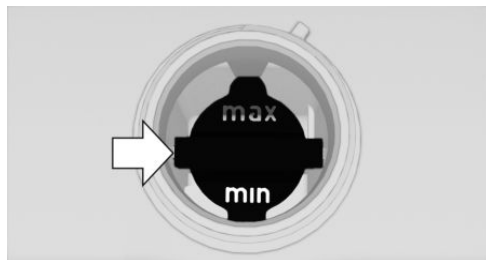

6. Visser le bouchon.

## Appoint de liquide de refroidissement

1. Laisser refroidir le moteur.
2. Ouvrir le capot.  
Ouverture, voir page 407.
3. Dévisser quelque peu le bouchon du réservoir de liquide de refroidissement en le tournant dans le sens antihoraire jusqu'à ce que la surpression puisse se dégager.
4. Ouvrir le bouchon du réservoir de liquide de refroidissement.
5. Au besoin, faire lentement l'appoint jusqu'au niveau correct, ne pas trop remplir.
6. Visser le bouchon.
7. Faire éliminer au plus tôt la cause de la perte de liquide de refroidissement.

## Élimination



Lors de l'élimination du liquide de refroidissement et des additifs, respecter les prescriptions pour la protection de l'environnement.

## Liquide de lave-glace

### Généralités

Tous les gicleurs lave-glace sont alimentés par un réservoir.

Pour le lave-glace, utiliser un mélange d'eau du robinet et de concentré de liquide de nettoyage pour vitres, additionné le cas échéant d'un antigel.

Quantité de remplissage minimale recommandée : 1 litre.

### Consignes de sécurité

#### **⚠ AVERTISSEMENT**

Certains antigels peuvent contenir des substances dangereuses pour la santé et sont inflammables. Il y a risque d'incendie et de blessures. Respecter les indications qui figurent sur les récipients. Tenir l'antigel à l'écart de toute source d'inflammation. Ne pas transvaser les consommables dans d'autres bouteilles. Conserver les consommables hors de portée des enfants.

#### **⚠ AVERTISSEMENT**

Lors du contact avec des parties brûlantes du moteur, le liquide lave-glace peut s'enflammer et brûler. Il y a un risque de blessures ou de dommages matériels. Compléter le niveau de liquide lave-glace que lorsque le moteur est refroidi. Ensuite, refermer entièrement le couvercle du réservoir de liquide lave-glace.

#### **⚠ REMARQUE**

Les additifs à base de silicone ajoutés au liquide de lave-glace pour obtenir un effet déperlant sur les vitres peuvent endommager le lave-glace. Il y a un risque de dommages

matériels. Ne pas ajouter d'additifs à base de silicone au liquide de lave-glace.

#### **⚠ REMARQUE**

Le mélange de différents concentrés de liquide de nettoyage pour vitres ou d'antigels peut endommager le lave-glace. Il y a un risque de dommages matériels. Ne pas mélanger différents concentrés de liquide de nettoyage pour vitres ou antigels. Respecter les indications et les proportions de mélange qui figurent sur les récipients.

### Aperçu



Le réservoir de liquide de lave-glace se trouve dans le compartiment moteur.

### Dysfonctionnement

L'utilisation de concentrés de liquide de nettoyage pour vitres non dilués ou d'antigels à base d'alcool peut être à l'origine d'affichages erronés à des températures inférieures à -15 °C.

# Maintenance

## Équipement du véhicule

Ce chapitre comprend tous les équipements de série, spécifiques à un pays et en option, proposés pour cette série de modèles. Par conséquent, les fonctions et les équipements décrits ici ne sont pas tous disponibles dans le véhicule, par exemple en raison des équipements optionnels choisis ou de la version de pays. Ceci s'applique également aux fonctions et systèmes de sécurité. L'utilisation des fonctions et systèmes correspondants implique le respect des lois et des règlements en vigueur.

## Système de maintenance BMW

Le système de maintenance signale les mesures de maintenance à prendre et contribue ainsi à maintenir la sécurité d'utilisation et la sécurité routière du véhicule.

Le cas échéant, l'étendue des prestations et les intervalles de maintenance peuvent varier selon la version de pays. Les opérations de remplacement, les pièces de rechange et les consommables sont facturés séparément. De plus amples informations peuvent être obtenues auprès d'un Réparateur Agréé du constructeur, d'un autre Réparateur Agréé qualifié ou d'un atelier spécialisé.

## Condition Based Service

### Principe

Le Condition Based Service détermine les besoins d'entretien sur la base des conditions d'exploitation du véhicule déterminées par le biais de capteurs et d'algorithmes spéciaux.

Le système permet ainsi d'adapter l'étendue des opérations d'entretien à chaque profil d'exploitation.

### Généralités

Des informations sur les besoins d'entretien peuvent être affichées sur l'écran de contrôle.

Plus d'informations :

Besoins de maintenance, voir page [188](#).

### Données de service dans la clé du véhicule

Les informations concernant les besoins d'entretien sont mémorisées en permanence dans la clé du véhicule. Le Réparateur Agréé peut lire ces données et proposer un volume d'entretien pour le véhicule.

Remettre par conséquent au Conseiller Service la clé du véhicule qui a servi en dernier à conduire le véhicule.

### Durées d'immobilisation

Les durées d'immobilisation avec la batterie du véhicule débranchée ne sont pas prises en compte.

Faire effectuer la mise à jour de l'étendue des opérations d'entretien périodiques, telles que le renouvellement du liquide de frein et, le cas échéant, celui de l'huile moteur et des filtres à microparticules/à charbon actif, par un Réparateur Agréé du constructeur ou un autre Réparateur Agréé qualifié ou par un atelier spécialisé.

## Historique de maintenance

### Maintenance et réparation

Faire effectuer les opérations d'entretien et de réparation par un Réparateur Agréé du cons-

tructeur ou un autre Réparateur Agréé qualifié ou par un atelier spécialisé.

## Entrées

Les opérations d'entretien effectuées sont inscrites dans les justificatifs d'entretien et dans les données du véhicule. Ces attestations sont comme un carnet d'entretien, la preuve d'un entretien régulier.

Si une entrée est ajoutée à l'historique électronique de maintenance du véhicule, les données relatives au service sont mémorisées non seulement dans le véhicule, mais également dans les systèmes informatiques centraux de BMW AG, Munich.

Après un changement de propriétaire, les données entrées dans l'historique électronique de maintenance peuvent également être lues par le nouveau propriétaire du véhicule. Un Réparateur Agréé du constructeur ou un autre Réparateur Agréé qualifié ou un atelier spécialisé peuvent lire les données inscrites dans l'historique électronique de maintenance.

## Opposition

Chez un partenaire de service après-vente du constructeur ou un autre partenaire de service après-vente qualifié ou d'un atelier qualifié, le propriétaire du véhicule peut refuser l'enregistrement des données dans le véhicule dans l'historique électronique de maintenance et la transmission des données au constructeur du véhicule, pendant toute la durée de possession du véhicule. Dans ce cas, aucune entrée ne sera effectuée dans l'historique électronique de maintenance du véhicule.

## Affichage

Les maintenances enregistrées peuvent être affichées sur l'écran de contrôle.

Plus d'informations :

Besoins de maintenance, voir page [188](#).

## Prise de diagnostic

### Généralités

Les appareils raccordés à la prise de diagnostic déclenchent le système d'alarme antivol après le verrouillage du véhicule.

Retirer les appareils branchés à la prise de diagnostic avant de verrouiller le véhicule.

### Consigne de sécurité

#### REMARQUE

L'utilisation non conforme de la prise de diagnostic peut entraîner des dysfonctionnements du véhicule. Il y a un risque de dommages matériels. Les travaux de maintenance et d'entretien par l'intermédiaire de la prise de diagnostic doivent être confiés uniquement à un Réparateur Agréé du constructeur, un autre Réparateur Agréé qualifié, un atelier spécialisé ou toute autre personne autorisée. Ne brancher que des appareils dont l'utilisation sur la prise de diagnostic a été contrôlée et déclarée sans risques.

### Emplacement

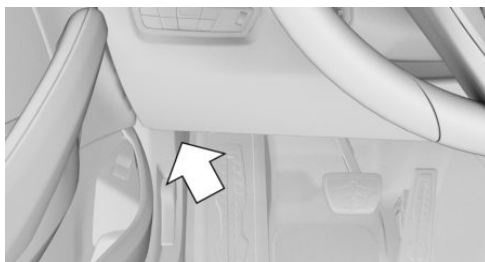

Une prise de de diagnostic se trouve côté conducteur pour la lecture des données du véhicule.

## Émissions



- ▷ Le voyant clignote :  
Défaut de fonctionnement du moteur qui peut conduire à l'endommagement du catalyseur. Faire immédiatement vérifier le véhicule.
- ▷ Le voyant est allumé :  
Altération des émissions. Faire contrôler le véhicule le plus tôt possible.

## Recyclage du véhicule

À la fin de son cycle de vie, le constructeur de votre véhicule recommande de la remettre à l'un des centres de reprise qu'il vous indique. Cette reprise et le recyclage en général sont soumis aux dispositions légales particulières à chaque pays. Les informations relatives au recyclage et à la durabilité sont accessibles sur les sites Internet spécifiques au pays du fabricant. Vous trouverez de plus amples informations auprès d'un Réparateur Agréé du constructeur, d'un autre Réparateur Agréé qualifié ou d'un atelier spécialisé.



Jeter cette notice d'utilisation dans le conteneur prévu à cet effet.

# Remplacement de pièces

## Équipement du véhicule

Ce chapitre comprend tous les équipements de série, spécifiques à un pays et en option, proposés pour cette série de modèles. Par conséquent, les fonctions et les équipements décrits ici ne sont pas tous disponibles dans le véhicule, par exemple en raison des équipements optionnels choisis ou de la version de pays. Ceci s'applique également aux fonctions et systèmes de sécurité. L'utilisation des fonctions et systèmes correspondants implique le respect des lois et des règlements en vigueur.

## Outillage de bord



L'outillage de bord se trouve sous le plancher du compartiment à bagages.

## Balais d'essuie-glace

### Consignes de sécurité

#### ⚠ REMARQUE

Si l'essuie-glace tombe sur la vitre sans que le balai n'ait été monté, la vitre risque d'être endommagée. Il y a un risque de dommages matériels. Lors du remplacement du balai, maintenir l'essuie-glace. Ne pas rabattre l'es-

suie-glace ni l'activer tant que le balai n'a pas été monté.

#### ⚠ REMARQUE

Les essuie-glace dépliés peuvent être coincés lors de l'ouverture du capot moteur. Il y a un risque de dommages matériels. Avant l'ouverture du capot moteur, veiller à ce que les essuie-glace avec balais montés reposent bien sur le pare-brise.

## Remplacement des balais d'essuie-glace

1. Pour le remplacement, amener les essuie-glaces en position relevée.  
Position relevée des essuie-glaces, voir page 163.
2. Soulever l'essuie-glace du pare-brise et le maintenir.



3. Actionner la touche, flèche 1, et retirer le balai d'essuie-glace, flèche 2.

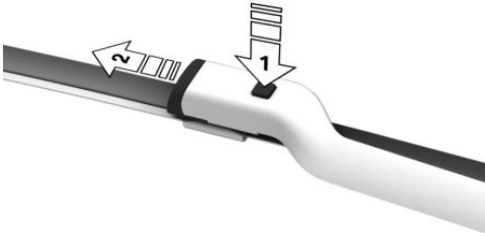

4. Mettre en place le balai d'essuie-glace neuf et le pousser jusqu'à ce qu'il s'enclenche de façon audible dans le support.
5. Rabattre l'essuie-glace.

## Ampoules et feux

### Généralités

Les ampoules et les feux jouent un rôle essentiel au niveau de la sécurité routière.

Tous les phares et tous les feux sont composés de LED ou de laser.

Certaines versions possèdent comme source lumineuse des diodes situées derrière un cache. Ces diodes lumineuses sont apparentées à des lasers conventionnels et sont désignées comme diodes émettrices de lumière de classe 1.

Le constructeur du véhicule recommande, en cas de panne, de faire effectuer les travaux correspondants par un Réparateur Agréé du constructeur ou d'un autre Réparateur Agréé qualifié ou par un atelier spécialisé.

### Consignes de sécurité

#### AVERTISSEMENT

La lumière laser fortement concentrée peut irriter ou léser durablement la rétine. Il y a risque de blessures. Le constructeur du véhicule recommande de faire exécuter les

interventions sur le système des phares, y compris le remplacement d'ampoules, par un Réparateur Agréé du constructeur ou un autre Réparateur Agréé qualifié ou par un atelier spécialisé.

#### AVERTISSEMENT

Une luminosité intense peut irriter ou léser la rétine. Il y a risque de blessures. Ne pas regarder directement dans les phares ou d'autres sources lumineuses. Ne pas retirer les caches des LED.

### Verres de phares

Par temps froid et humide, les phares peuvent s'embuer à l'intérieur. Lorsque l'éclairage est allumé, la buée disparaît rapidement. Les verres de phares n'ont pas besoin d'être remplacés.

Si de l'humidité se forme de plus en plus malgré les phares allumés, par exemple gouttes d'eau dans le phare, faire contrôler celui-ci.

## Batterie du véhicule

### Généralités

La batterie est sans maintenance.

Pour plus d'informations sur la batterie, contacter un Réparateur Agréé du constructeur ou un autre Réparateur Agréé qualifié ou un atelier spécialisé.

## Consignes de sécurité

### DANGER

Le contact avec des pièces conductrices de courant peut provoquer une électrocution. Il y a risque de blessures ou danger de mort. Ne pas toucher des pièces qui pourraient être sous tension.

### AVERTISSEMENT

Les batteries de véhicule qui ne sont pas homologuées peuvent endommager les systèmes ou faire en sorte que des fonctions ne puissent plus être exécutées. Il y a un risque de blessures ou de dommages matériels. Utiliser uniquement des batteries de véhicule homologuées par le constructeur du véhicule.

## Jumelage de la batterie sur le véhicule

Le constructeur du véhicule recommande de confier le jumelage de la batterie du véhicule à un Réparateur Agréé du constructeur ou un autre Réparateur Agréé qualifié ou un atelier spécialisé si elle a été remplacée. Ce nouveau jumelage met à disposition toutes les fonctions confort de manière illimitée et les éventuels messages Check-Control des fonctions confort ne s'affichent alors plus.

## Recharger la batterie

### Généralités

Pour lui assurer sa pleine durée de vie, veiller à ce que la batterie soit suffisamment chargée.

Recharger la batterie lorsque la puissance de démarrage est insuffisante.

Les circonstances suivantes peuvent nuire à la puissance de la batterie :

- ▷ Trajets courts fréquents.
- ▷ Immobilisations de plus d'un mois.

## Consigne de sécurité

### REMARQUE

Les chargeurs de batterie qui rechargent la batterie du véhicule via les prises ou l'allumecigare du véhicule peuvent surcharger ou endommager le réseau de bord 12 V. Il y a un risque de dommages matériels. Brancher les chargeurs de batterie automobile uniquement sur les bornes d'alimentation de dépannage dans le compartiment moteur.

## Chargeurs de batterie

Des chargeurs de batterie spécialement conçus et adaptés au réseau de bord du véhicule sont disponibles chez un Réparateur Agréé du constructeur ou un autre Réparateur Agréé qualifié ou d'un atelier spécialisé.

## Recharger la batterie

Recharger la batterie uniquement avec le moteur arrêté et avec les bornes d'alimentation de dépannage prévues dans le compartiment du moteur.

Avec la technologie Mild Hybrid : recharger la batterie uniquement lorsque le capot est ouvert.

Plus d'informations :

Bornes d'alimentation de dépannage, voir page [435](#).

## Coupure de courant

Après une interruption provisoire de l'alimentation électrique, certains équipements doivent être réinitialisés ou les réglages personnels doivent être actualisés, par exemple :

- ▷ Avec fonction Memory : mémoriser à nouveau les positions.
- ▷ Heure : mettre à jour.
- ▷ Date : mettre à jour.
- ▷ Toit ouvrant en verre : initialiser le système.

## Technologie Mild Hybrid

### Principe

La technologie Mild Hybrid comprend une batterie fonctionnant avec une tension de 48 V. La technologie Mild Hybrid permet de réduire la consommation de carburant.

La technologie Mild Hybrid influence les fonctions suivantes.

Plus d'informations :

- ▷ Fonction Start/Stop automatique, voir page 151.
- ▷ Moteur éteint/Conduite en roue libre, voir page 373.

### Consigne de sécurité

#### DANGER

Le contact avec des pièces conductrices de courant peut provoquer une électrocution. Il y a risque de blessures ou danger de mort. Ne pas toucher des pièces qui pourraient être sous tension.

### Aperçu

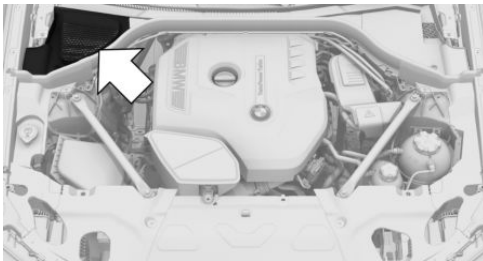

La batterie de la technologie Mild Hybrid se trouve dans le compartiment moteur, sous un cache du côté du passager avant.

### Retirer le cache

1. Tourner la serrure jusqu'au symbole du verrou ouvert  , flèche 1.

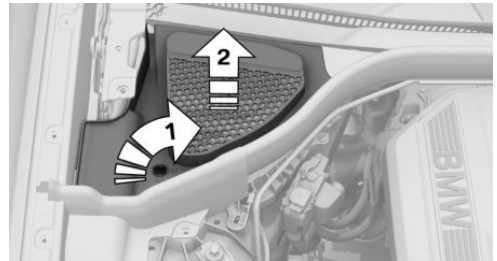

2. Retirer le cache, flèche 2.

### Remarques

Un câble violet chemine entre la batterie et le milieu du véhicule.

Ne pas remplacer ni intervenir sur la batterie de la technologie Mild Hybrid.

### Élimination de la batterie usée



Faire éliminer les batteries usées par un Réparateur Agréé du constructeur, un autre Réparateur Agréé qualifié ou un atelier spécialisé, ou les remettre à un centre collecteur.

Transporter et stocker les batteries chargées en position droite normale. Lors du transport, s'assurer qu'elles ne risquent pas de basculer.

## Fusibles

### Généralités

Les fusibles se trouvent à divers endroits du véhicule.

## Consigne de sécurité

### AVERTISSEMENT

Des fusibles non conformes ou réparés peuvent entraîner la surcharge des câbles et des composants électriques. Il y a risque d'incendie. Ne pas réparer les fusibles grillés ni les remplacer par des fusibles d'une autre couleur ou d'un autre ampérage.

## Dans l'habitacle

Les fusibles se trouvent dans l'habitacle derrière un cache dans le plancher passager.

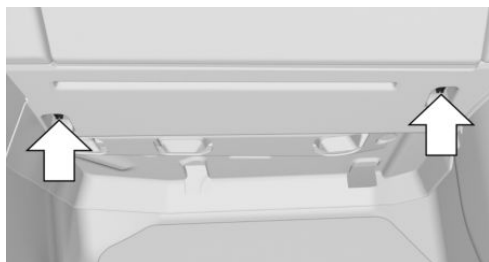

Desserrer les fixations, flèches, et ouvrir le cache.

Le porte-fusibles se trouve à l'avant à droite.

## Dans le compartiment à bagages

Les fusibles se trouvent derrière un cache à droite dans le compartiment à bagages.

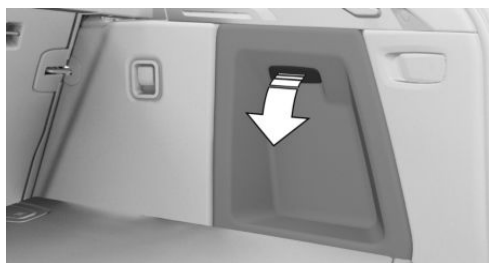

Ouvrir le cache de la garniture latérale droite.

Le cas échéant, le porte-fusibles se trouve derrière une isolation phonique.

Des informations sur l'affectation des fusibles et, le cas échéant, sur l'emplacement d'autres coffrets à fusibles sont disponibles sur Internet sur le site [fusecard.bmw.com](http://fusecard.bmw.com)

## Autres porte-fusibles

D'autres porte-fusibles se trouvent dans le véhicule. En cas de défaut, contacter un partenaire de service après-vente du constructeur, un autre partenaire de service après-vente qualifié ou un atelier qualifié.

## Remplacement des fusibles

Le constructeur du véhicule recommande de faire remplacer les fusibles par un Réparateur Agréé du constructeur, un autre Réparateur Agréé qualifié ou un atelier spécialisé.

# Aide en cas de panne

## Équipement du véhicule

Ce chapitre comprend tous les équipements de série, spécifiques à un pays et en option, proposés pour cette série de modèles. Par conséquent, les fonctions et les équipements décrits ici ne sont pas tous disponibles dans le véhicule, par exemple en raison des équipements optionnels choisis ou de la version de pays. Ceci s'applique également aux fonctions et systèmes de sécurité. L'utilisation des fonctions et systèmes correspondants implique le respect des lois et des règlements en vigueur.

## Feux de détresse



La touche se trouve dans la console centrale. Lorsque les feux de détresse sont activés, le témoin rouge clignote dans le bouton.

## Triangle de présignalisation

Le triangle de présignalisation se trouve dans le vide-poches gauche du compartiment à bagages.

1. Ouvrir le cache de la garniture latérale gauche.

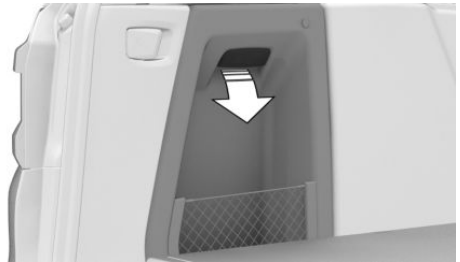

2. Ouvrir la fixation et retirer le triangle de présignalisation en direction de l'habitacle.

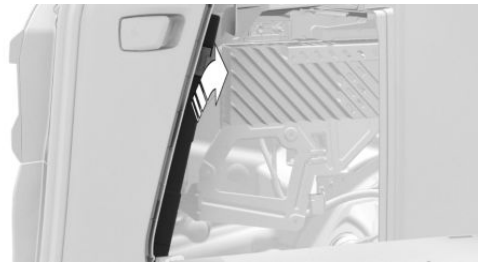

Pour l'Indonésie : un deuxième triangle de présignalisation se trouve sous le plancher de compartiment à bagages.

## Trousse de premiers secours

### Généralités

Selon l'équipement et la version de pays, le véhicule est équipé d'un kit de premiers secours. La conservation de certains articles est limitée.

Contrôler régulièrement les dates de péremption du contenu et les remplacer en temps utile, si nécessaire.

## Rangement

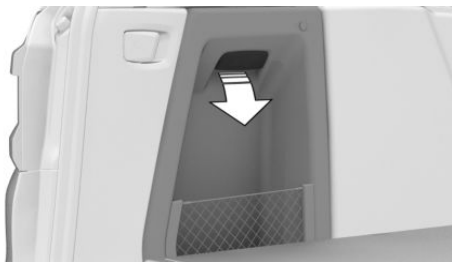

Le kit de premiers secours se trouve dans le vide-poches gauche du compartiment à bagages.

Pour ouvrir, tirer sur la poignée.

## BMW Assistance Dépannage

### Principe

Pour obtenir de l'aide en cas de panne, contacter BMW Assistance Dépannage du BMW Group.

### Généralités

En cas de panne, des données sur l'état du véhicule sont envoyées à BMW Assistance Dépannage. Le cas échéant, des dysfonctionnements peuvent être corrigés directement.

Il existe diverses façons de contacter BMW Assistance Dépannage.

- ▶ Via un message Check-Control.  
Messages texte complémentaires, voir page 177.
- ▶ Par un appel sur un téléphone portable.
- ▶ Via la BMW App.

Selon la version de pays et le type de véhicule, un autre prestataire d'assistance dépannage peut, le cas échéant, être affecté via le portail client ConnectedDrive.

### Conditions de fonctionnement

- ▶ Le véhicule est doté d'un contrat ConnectedDrive actif, équipement avec appel de détresse intelligent ou services BMW ConnectedDrive.
- ▶ La réception mobile fonctionne.
- ▶ L'état opérationnel est activé.

### Démarrage manuel de BMW Assistance Dépannage

Sur un véhicule équipé des Teleservices, une assistance est d'abord offerte via le Diagnostic Teleservice puis, le cas échéant, via l'Assistance Teleservice.

1. « APPS »
2. « Apps installées »
3. « BMW Assistance »
4. Si nécessaire,  
« BMW Assistance Dépannage »

Une communication téléphonique est établie.

### Diagnostic Teleservice

Le Diagnostic Teleservice permet par radiotéléphonie une transmission des données détaillées du véhicule qui sont nécessaires pour le diagnostic du véhicule. Ces données sont transmises automatiquement. Le cas échéant, l'accord doit être donné sur l'écran de contrôle.

### Assistance Teleservice

L'assistance Teleservice permet à BMW Assistance Dépannage d'effectuer un diagnostic plus approfondi du véhicule via le réseau de téléphonie mobile.

Après y être invité par BMW Assistance Dépannage, l'assistance Teleservice peut être démarrée.

1. Stationner le véhicule en un lieu sûr.
2. Serrer le frein de stationnement.
3. L'écran de contrôle est activé.
4. Confirmer l'assistance Teleservice.

## Assistance BMW en cas d'accident

### Principe

Si vous avez besoin d'aide en cas d'accident, vous pouvez contacter l'Assistance Accident du BMW Group.

### Généralités

Si les capteurs du véhicule détectent un accident de gravité légère à moyenne qui n'entraîne pas le déclenchement des airbags, un message check-control s'affiche sur le combiné d'instruments. Par ailleurs, un message texte correspondant s'affiche sur l'écran de contrôle.

Le déclenchement de l'assistance BMW en cas d'accident entraîne la transmission de données sur l'état du véhicule à BMW.

Selon la version de pays et le type de véhicule, un autre prestataire d'assistance en cas d'accident peut, le cas échéant, être affecté via le portail client ConnectedDrive.

### Conditions de fonctionnement

- ▶ Le véhicule est doté d'un contrat ConnectedDrive actif, équipement avec appel de détresse intelligent ou services BMW ConnectedDrive.
- ▶ La réception mobile fonctionne.
- ▶ L'état opérationnel est activé.

## Démarrer l'assistance BMW en cas d'accident

### Si un accident est détecté automatiquement

Un message texte relatif à l'assistance BMW en cas d'accident s'affiche sur l'écran de contrôle.

La communication peut être établie directement :

« Contacter l'assistance accident »

Le message Check-Control pour l'assistance BMW en cas d'accident est également consultable pendant un certain temps dans les messages Check-Control mémorisés.

Plus d'informations :

Check-Control, voir page 176.

### Démarrage manuel

Il est possible de contacter l'assistance BMW en cas d'accident en dehors de la détection automatique d'un accident.

1. « APPS »
2. « Apps installées »
3. « BMW Assistance »
4. « BMW Assistance Accident »

Tenir compte des éléments affichés sur l'écran de contrôle. Une communication téléphonique est établie.

## Appel d'urgence

### Appel d'urgence légal

#### Principe

En cas d'urgence, ce système permet d'émettre un appel d'urgence automatiquement ou manuellement.

## Généralités

Selon l'équipement et la version de pays, le véhicule est équipé d'un système d'appel d'urgence.

N'appuyer sur la touche SOS qu'en cas d'urgence.

L'appel d'urgence est transmis à un numéro d'appel d'urgence public.

Cela dépend entre autres du réseau de téléphonie mobile utilisé et des règlements nationaux.

L'appel d'urgence est initié via une carte SIM intégrée dans le véhicule et ne peut pas être coupé.

Dans des conditions techniques extrêmement défavorables, l'appel d'urgence ne peut pas être lancé.

## Aperçu



Touche SOS.

## Conditions de fonctionnement

- ▶ L'état opérationnel est activé.
- ▶ Le système d'appel d'urgence est opérationnel.
- ▶ Si le véhicule est équipé de la fonction d'appel d'urgence intelligent : la carte SIM intégrée au véhicule est activée.

## Déclenchement automatique

Dans certaines conditions, par exemple lorsque les airbags se sont déclenchés, un appel

d'urgence est lancé automatiquement et immédiatement après un accident. Une pression sur la touche SOS n'a aucune influence sur l'appel d'urgence automatique.

## Déclenchement manuel

1. Appuyer brièvement sur le volet de recouvrement.
  2. Maintenir la touche SOS enfoncée jusqu'à ce que la LED située à côté de la touche devienne verte.
- ▶ La LED s'allume en vert lorsque l'appel d'urgence est déclenché.

Si une demande d'annulation s'affiche sur l'écran de contrôle, il est possible d'interrompre l'appel d'urgence.

Si la situation le permet, attendre dans le véhicule que la communication téléphonique soit établie.

- ▶ La LED clignote en vert quand la communication a été établie avec le numéro d'appel d'urgence.

Lors d'un appel d'urgence, les services de secours publics reçoivent des données qui servent à déterminer les mesures de secours nécessaires, par exemple la position du véhicule si celle-ci peut être définie.

Informations sur le transfert et le stockage de données.

Système d'appel d'urgence légal, voir page 16.

Même si les occupants n'entendent plus le service de secours à travers les haut-parleurs, le service de secours peut encore les entendre.

Les services de secours mettent fin à l'appel d'urgence.

## Dysfonctionnement

L'appel d'urgence risque de dysfonctionner.

La LED située dans la zone de la touche d'appel d'urgence clignote pendant environ 30 secondes. Un message Check-Control s'affiche.

Faire contrôler par un Réparateur Agréé du constructeur ou un Réparateur Agréé qualifié ou par un atelier spécialisé.

## Appel d'urgence intelligent

### Principe

En cas d'urgence, ce système permet d'émettre un appel d'urgence automatiquement ou manuellement.

### Généralités

Selon l'équipement et la version de pays, le véhicule est équipé d'un système d'appel d'urgence.

N'appuyer sur la touche SOS qu'en cas d'urgence.

Le système d'appel de détresse intelligent établit la connexion avec le centre de secours de BMW.

Même si un appel de détresse via BMW n'est pas possible, il se peut qu'un appel de détresse à un numéro de secours public soit établi. Cela dépend entre autres du réseau de téléphonie mobile utilisé et des règlements nationaux.

Dans des conditions techniques extrêmement défavorables, l'appel d'urgence ne peut pas être lancé.

### Aperçu



Touche SOS.

## Conditions de fonctionnement

- ▷ L'état opérationnel est activé.
- ▷ Le système d'appel d'urgence est opérationnel.
- ▷ Si le véhicule est équipé de la fonction d'appel d'urgence intelligent : la carte SIM intégrée au véhicule est activée.

## Déclenchement automatique

Dans certaines conditions, par exemple lorsque les airbags se sont déclenchés, un appel d'urgence est lancé automatiquement et immédiatement après un accident. Une pression sur la touche SOS n'a aucune influence sur l'appel d'urgence automatique.

## Déclenchement manuel

1. Appuyer brièvement sur le volet de recouvrement.
  2. Maintenir la touche SOS enfoncée jusqu'à ce que la LED située à côté de la touche devienne verte.
- ▷ La LED s'allume en vert lorsque l'appel d'urgence est déclenché.

Si une demande d'annulation s'affiche sur l'écran de contrôle, il est possible d'interrompre l'appel d'urgence.

Si la situation le permet, attendre dans le véhicule que la communication téléphonique soit établie.

- ▷ La LED clignote en vert quand la communication a été établie avec le numéro d'appel d'urgence.

Lors d'un appel de détresse via BMW, le centre de secours reçoit des données qui servent à déterminer les mesures de secours nécessaires, par exemple la position du véhicule si celle-ci peut être définie.

Si le centre de secours ne reçoit aucune réponse à ses questions, des actions de sauvetage sont automatiquement déclenchées.

Même si les occupants n'entendent plus le centre d'appel d'urgence à travers les haut-parleurs, le centre d'appel d'urgence peut encore les entendre.

Le centre de secours met fin à l'appel de détresse.

## Dysfonctionnement

L'appel d'urgence risque de dysfonctionner.

La LED située dans la zone de la touche d'appel d'urgence clignote pendant environ 30 secondes. Un message Check-Control s'affiche.

Faire contrôler par un Réparateur Agréé du constructeur ou un Réparateur Agréé qualifié ou par un atelier spécialisé.

## Extincteur

### Principe

L'extincteur permet de lutter contre le feu si un incendie s'est déclaré sur le véhicule.

### Généralités

Selon l'équipement et la version de pays, le véhicule est équipé d'un extincteur.

### Consignes de sécurité

#### AVERTISSEMENT

Risque de blessure si l'extincteur n'est pas utilisé correctement. Il y a risque de blessures. Si l'extincteur est utilisé, respecter les points suivants :

- ▷ Éviter d'inhaler le produit d'extinction. Si une personne a inhalé un produit d'extinction, la faire sortir à l'air frais. En cas de troubles respiratoires, consulter immédiatement un médecin.
- ▷ Éviter tout contact du produit d'extinction avec la peau. Un contact prolongé du produit d'extinction avec la peau risque de la déshydrater.
- ▷ Éviter tout contact du produit d'extinction avec les yeux. En cas de contact avec les yeux, laver abondamment à l'eau. Si les troubles persistent, consulter un médecin.

#### AVERTISSEMENT

Les objets se trouvant sur le plancher côté conducteur peuvent limiter la course des pédales ou bloquer une pédale enfoncée à fond. Il y a risque d'accident. Ranger les objets dans le véhicule de manière à ce qu'ils soient sécurisés et ne puissent pas parvenir dans la zone des pieds du conducteur.

### Aperçu

L'extincteur se trouve à l'intérieur du véhicule, par exemple sous le siège ou dans la boîte à gants.

### Retirer l'extincteur

Débloquer les tendeurs sur la bande de fixation.

### Utilisation de l'extincteur

Pour utiliser l'extincteur, respecter les indications du fabricant spécifiées sur l'extincteur et les informations jointes.

### Ranger l'extincteur

1. Placer l'extincteur dans son support.
2. Accrocher et bloquer les tendeurs.

## Maintenance et remplissage

Faire contrôler l'extincteur tous les 2 ans par un Réparateur Agréé du constructeur, un autre Réparateur Agréé qualifié ou un atelier spécialisé.

Respecter la date de la prochaine maintenance de l'extincteur.

Après utilisation, remplacer l'extincteur ou le faire remplir.

## Aide au démarrage

### Généralités

Quand la batterie est déchargée, le moteur peut être démarré à l'aide de la batterie d'un autre véhicule via deux câbles d'aide au démarrage. Pour cela, n'utiliser que des câbles d'aide au démarrage avec des pinces crocodiles complètement isolées.

### Consignes de sécurité

#### DANGER

Le contact avec des pièces conductrices de courant peut provoquer une électrocution. Il y a risque de blessures ou danger de mort. Ne pas toucher des pièces qui pourraient être sous tension.

#### AVERTISSEMENT

Lors du raccordement du câble d'aide au démarrage, une chronologie incorrecte de raccordement peut entraîner la formation d'étincelles. Il y a risque de blessures. Respecter la chronologie lors du raccordement des câbles.

#### REMARQUE

Si les carrosseries des deux véhicules sont en contact, un court-circuit peut survenir lors de l'aide au démarrage. Il y a un risque de dommages matériels. Veiller à éviter tout contact entre les carrosseries.

### Préparation

1. Contrôler si la batterie de l'autre véhicule présente une tension de 12 volts. Les indications de tension sont apposées sur la batterie.
2. Arrêter le moteur du véhicule donneur de courant.
3. Couper les consommateurs de courant dans les deux véhicules.

### Bornes d'alimentation de dépannage

La borne d'alimentation de dépannage dans le compartiment moteur sert de pôle positif de la batterie.

Une connexion spéciale sur la carrosserie dans le compartiment moteur sert de pôle négatif de batterie.

Plus d'informations :

Aperçu du compartiment moteur, voir page 406.

Ouvrir le couvercle du pôle positif de batterie.

### Branchement du câble

Avant de commencer, couper tous les consommateurs non nécessaires, tels que la radio du véhicule donneur et du véhicule récepteur.

1. Ouvrir le couvercle de la borne d'alimentation de dépannage.
2. Fixer une pince crocodile du câble plus de l'aide au démarrage sur le pôle positif de la batterie ou sur le pôle d'alimentation de

dépannage correspondante du véhicule dépanneur.

3. Fixer la deuxième pince crocodile sur le pôle positif de la batterie ou sur la borne d'alimentation de dépannage correspondante du véhicule à dépanner.
4. Brancher une pince crocodile du câble moins de l'aide au démarrage sur le pôle négatif de la batterie ou sur la masse correspondante du moteur ou de la carrosserie du véhicule dépanneur.
5. Brancher la deuxième pince crocodile sur le pôle négatif de la batterie ou sur le point de masse correspondant du moteur ou de la carrosserie du véhicule à dépanner.

## Démarrage du moteur

Pour démarrer le moteur, ne pas utiliser de bombe aérosol d'aide au démarrage.

1. Démarrer le moteur du véhicule donneur et le faire tourner à vide pendant quelques minutes à un régime un peu supérieur au ralenti.

En cas de démarrage d'un véhicule avec moteur Diesel : laisser tourner le moteur du véhicule donneur pendant environ 10 minutes.

2. Démarrer le moteur du véhicule à dépanner comme d'habitude.

En cas d'échec, ne répéter la tentative de démarrage qu'au bout de quelques minutes pour que la batterie vide puisse se recharger.

3. Laisser tourner les deux moteurs pendant quelques minutes.
4. Débrancher les câbles électriques d'aide au démarrage en procédant dans l'ordre inverse du branchement.

Au besoin, faire contrôler et recharger la batterie.

## Remorquage/démarrage par remorquage

### Consigne de sécurité

#### AVERTISSEMENT

Le remorquage avec les systèmes Intelligent Safety activés ou le régulateur de vitesse activé peut entraîner des dysfonctionnements de certaines fonctions. Il y a risque d'accident. Avant tout remorquage, désactiver tous les systèmes Intelligent Safety et le régulateur de vitesse.

### Boîte Steptronic : transport du véhicule

#### Généralités

Le véhicule ne doit pas être remorqué pour le transport.

### Consignes de sécurité

#### REMARQUE

Le remorquage du véhicule avec un essieu seulement soulevé peut endommager le véhicule. Il y a un risque de dommages matériels. Ne faire transporter le véhicule que sur un plateau.

#### REMARQUE

Le véhicule peut être endommagé en cas de levage et de fixation du véhicule.

Il y a un risque de dommages matériels.

- ▷ Lever le véhicule avec des dispositifs adaptés.
- ▷ Ne pas lever ou fixer le véhicule au niveau de l'anneau de remorquage, de la carrosserie ou du châssis.

## Pousser le véhicule

Pour dégager un véhicule en panne d'une zone dangereuse, il peut être poussé sur un court trajet à une vitesse maximale de 10 km/h.

Plus d'informations :

Déplacer ou pousser le véhicule, voir page 166.

## Dépanneuse

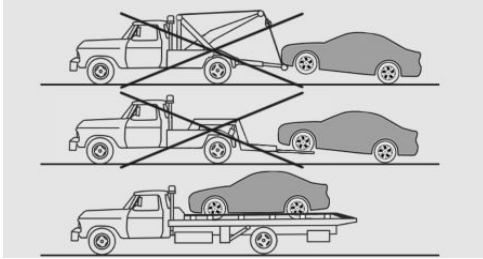

Ne faire transporter le véhicule que sur un plateau.

## Remorquage d'autres véhicules

### Généralités

Suivant la réglementation nationale, allumer les feux de détresse.

En cas de défaillance du système électrique, rendez le véhicule à remorquer reconnaissable, par exemple avec un panneau ou un triangle de signalisation dans la vitre arrière.

### Consignes de sécurité

#### **AVERTISSEMENT**

Si le poids total autorisé du véhicule tracteur est inférieur à celui du véhicule tracté, l'anneau de remorquage peut être arraché ou le comportement de conduite n'est plus maîtrisable. Il y a risque d'accident. Veiller à ce que le poids total du véhicule tracteur soit supérieur à celui du véhicule tracté.

#### **REMARQUE**

Une fixation incorrecte de la barre ou du câble de remorquage peut entraîner des dommages sur d'autres pièces du véhicule. Il y a un risque de dommages matériels. Fixer correctement la barre ou le câble de remorquage sur les anneaux de remorquage.

### Barre de remorquage

Les anneaux de remorquage des deux véhicules doivent se trouver du même côté.

S'il est impossible d'éviter une position en biais la barre de remorquage, tenir compte des points suivants :

- ▶ La liberté de mouvement est restreinte dans les virages.
- ▶ L'inclinaison de la barre de remorquage engendre une force latérale.

### Câble de remorquage

Respecter les instructions suivantes en cas d'utilisation d'un câble de remorquage :

- ▶ Utiliser des câbles ou sangles en nylon qui permettent un remorquage sans à-coups.
- ▶ Fixer le câble de remorquage en veillant à ne pas le tordre.
- ▶ Contrôler régulièrement la fixation de l'anneau de remorquage et du câble de remorquage.
- ▶ Ne pas dépasser une vitesse de remorquage de 50 km/h.
- ▶ Ne pas dépasser une distance de remorquage de 5 km.
- ▶ À la mise en mouvement du véhicule remorqué, veiller à ce que le câble de remorquage soit tendu.

## Anneau de remorquage

### Généralités



Toujours conserver dans le véhicule l'anneau de remorquage à visser.

L'anneau de remorquage peut être vissé à l'avant ou à l'arrière sur le véhicule.

L'anneau de remorquage se trouve dans l'outillage de bord.

Respecter les remarques suivantes avant d'utiliser l'anneau de remorquage :

- ▶ Utiliser uniquement l'anneau de remorquage livré avec le véhicule.
- ▶ Visser complètement et fermement l'anneau de remorquage en le tournant au moins cinq fois dans le sens horaire. Le cas échéant, serrer à l'aide d'un objet adapté.
- ▶ Après utilisation, dévisser l'anneau de remorquage dans le sens anti-horaire.
- ▶ L'anneau de remorquage ne doit être utilisé que pour un remorquage sur chaussée stabilisée.
- ▶ Éviter des charges transversales de l'anneau de remorquage, par exemple ne pas soulever le véhicule par l'anneau de remorquage.
- ▶ Contrôler régulièrement la fixation de l'anneau de remorquage.

Plus d'informations :

Outillage de bord, voir page [424](#).

## Consigne de sécurité

### ⚠ REMARQUE

Toute utilisation non conforme de l'anneau de remorquage peut endommager le véhicule ou l'anneau de remorquage. Il y a un risque de dommages matériels. Respecter les conseils d'utilisation de l'anneau de remorquage.

## Filetage pour anneau de remorquage



Appuyer sur la marque au bord du cache pour l'extraire.

Si les caches présentent une ouverture à la place du marquage, extraire le cache au niveau de l'ouverture.

## Démarrage par remorquage

Ne pas remorquer le véhicule.

Le cas échéant, faire démarrer le moteur avec une aide au démarrage.

Faire éliminer la cause des problèmes au démarrage par un Réparateur Agréé du constructeur ou un autre Réparateur Agréé qualifié ou par un atelier spécialisé.

Plus d'informations :

Aide au démarrage, voir page [435](#).

# Entretien

## Équipement du véhicule

Ce chapitre comprend tous les équipements de série, spécifiques à un pays et en option, proposés pour cette série de modèles. Par conséquent, les fonctions et les équipements décrits ici ne sont pas tous disponibles dans le véhicule, par exemple en raison des équipements optionnels choisis ou de la version de pays. Ceci s'applique également aux fonctions et systèmes de sécurité. L'utilisation des fonctions et systèmes correspondants implique le respect des lois et des règlements en vigueur.

## Lavage du véhicule

### Généralités

Éliminer régulièrement les corps étrangers dans la zone en dessous du pare-brise, par exemple des feuilles mortes, après avoir ouvert le capot.

En hiver, prendre soin de laver le véhicule plus souvent. En effet, les salissures et les sels d'épandage risquent d'endommager le véhicule.

### Consigne de sécurité

#### REMARQUE

Des dommages peuvent survenir si la trappe de réservoir est ouverte pendant le lavage. Il y a un risque de dommages matériels. Fermer la trappe de réservoir avant le lavage. Utiliser un chiffon pour nettoyer les salissures derrière la trappe de réservoir.

## Nettoyeur vapeur et nettoyeur haute pression

### Consigne de sécurité

#### REMARQUE

Lors du nettoyage avec un nettoyeur haute pression, une pression ou des températures trop élevées peuvent endommager différents composants. Il y a un risque de dommages matériels. Respecter une distance suffisante et ne pas maintenir le jet trop longtemps au même endroit. Respecter les instructions d'emploi des nettoyeurs à haute pression.

### Distances et température

- ▶ Température maximum : 60 °C.
- ▶ Distance minimale avec les capteurs, caméras, joints et lampes : 30 cm.
- ▶ Distance minimale avec le toit ouvrant en verre : 80 cm.

## Centres de lavage automatiques ou stations de lavage

### Consigne de sécurité

#### REMARQUE

L'utilisation non conforme de centres ou de stations de lavage automatiques peut entraîner des dommages sur le véhicule. Il y a un risque de dommages matériels. Respecter les instructions suivantes :

- ▷ Choisir de préférence des centres de lavage ou stations avec des brosses douces pour éviter d'endommager la peinture.
- ▷ Ne pas rentrer dans des centres de lavage ou des stations de lavage dont les rails de guidage ont une hauteur supérieure à 10 cm afin d'éviter tout dommage sur la carrosserie.
- ▷ Tenir compte de la largeur maximum des rails de guidage afin d'éviter des dommages aux pneus et aux jantes.
- ▷ Rabattre les rétroviseurs afin d'éviter des dommages aux rétroviseurs extérieurs.
- ▷ Désactiver les essuie-glace et, le cas échéant, le détecteur de pluie pour éviter des dommages au système d'essuie-glace.

## Entrée dans une station de lavage avec une boîte Steptronic

### REMARQUE

Le levier sélecteur passe automatiquement en position P lorsque l'état opérationnel est désactivé. Les roues se bloquent. Il y a un risque de dommages matériels. Ne pas désactiver l'état opérationnel lorsque le véhicule doit rouler, par exemple, dans les stations de lavage.

Dans une station de lavage, il est nécessaire que le véhicule puisse avancer librement.

Il convient de quitter le véhicule dans certaines stations de lavage. Le verrouillage du véhicule de l'extérieur dans la position N du levier sélecteur n'est pas possible. Un signal sonore retentit lors de la tentative de verrouillage.

Plus d'informations :

Déplacer ou pousser le véhicule, voir page 166.

## Sortie d'une station de lavage

S'assurer que la clé du véhicule se trouve dans le véhicule.

Activer l'état de marche.

Plus d'informations :

État de marche, voir page 49.

## Lampes

Ne pas sécher les lampes en les frottant et ne pas utiliser de produits de nettoyage abrasifs ou caustiques.

Détremper les salissures, par exemple les insectes écrasés, avec du shampoing auto ou du produit de nettoyage anti-insectes et les enlever à grande eau.

Éliminer le givre à l'aide d'un spray antigivre pour vitres, ne pas utiliser un grattoir.

## Après le lavage du véhicule

Après le lavage du véhicule, sécher les freins en donnant des coups de frein brefs, sous peine de voir l'efficacité des freins brièvement réduite. Grâce à la chaleur générée par le freinage, les disques et les plaquettes de frein sèchent et sont protégés de la corrosion.

Éliminer complètement les résidus sur les vitres pour éviter des pertes de visibilité par les stries et pour réduire le bruit des essuie-glaces et l'usure des balais.

## Entretien du véhicule

### Produits d'entretien

#### Généralités

BMW recommande d'utiliser des produits de nettoyage et d'entretien de BMW. Les produits d'entretien adaptés sont disponibles auprès d'un Réparateur Agréé du constructeur ou d'un autre Réparateur Agréé qualifié ou d'un atelier spécialisé.

## Consigne de sécurité

### AVERTISSEMENT

Les produits de nettoyage peuvent contenir des substances dangereuses ou nocives. Il y a risque de blessures. Ouvrir les portes ou les vitres lors du nettoyage de l'intérieur. Utiliser exclusivement des produits prévus pour le nettoyage des véhicules. Respecter les indications données sur l'emballage.

## Peinture du véhicule

### Généralités

Un entretien régulier contribue à la sécurité de roulage et à la conservation de la valeur du véhicule. Les influences de l'environnement dans des régions où l'air est fortement pollué, ou les polluants naturels, tels que la résine des arbres ou le pollen, peuvent attaquer la peinture du véhicule. La fréquence et l'ampleur des soins courants devront donc être définis en fonction des conditions locales.

Éliminer immédiatement les substances agressives, par exemple les fuites de carburant, d'huile ou les déjections d'oiseaux pour éviter toute modification et décoloration de la peinture.

### Peinture mate

Utiliser uniquement des produits de nettoyage et d'entretien homologués pour les véhicules avec peinture mate.

### Entretien du cuir

Dépoussiérer régulièrement le cuir avec un chiffon ou en passant l'aspirateur.

Sinon, la poussière et la pollution des routes provoqueraient dans les pores et les replis des garnitures en cuir une forte abrasion et une fragilisation prématurée de la surface.

Pour empêcher les colorations, par exemple par des vêtements, nettoyer et entretenir le cuir tous les deux mois environ.

Nettoyer plus fréquemment le cuir clair étant donné que les salissures dessus sont nettement plus visibles.

Utiliser un produit d'entretien du cuir, car sinon, des impuretés et de la graisse attaqueraient lentement la couche protectrice du cuir.

### Entretien du similicuir

Nettoyer régulièrement le similicuir avec un chiffon en microfibres humidifié ou dépoussiérez avec un aspirateur.

Faute de quoi, la poussière et la pollution des routes provoqueraient dans les pores et les replis des garnitures en cuir une forte abrasion et une fragilisation prématurée de la surface.

En cas d'encrassement important, utiliser une éponge souple ou un chiffon en microfibres imbibé de produit de nettoyage de l'habitacle.

Retirer immédiatement les matières agressives, comme la crème solaire, pour éviter les altérations et les décolorations du similicuir.

### Entretien des garnitures en tissu

#### Généralités

Passer régulièrement les coussins à l'aspirateur.

En cas de fortes salissures, par exemple taches de boissons, utiliser une éponge souple ou un chiffon en microfibres avec des nettoyeurs d'intérieur appropriés.

Nettoyer généreusement les coussins jusqu'aux coutures. Éviter de frotter fortement.

## Consigne de sécurité

### REMARQUE

Les bandes auto-agrippantes ouvertes des vêtements peuvent endommager les garnitures de siège et les autres garnissages en tissu dans le véhicule. Il y a un risque de dommages matériels. Veiller à ce que les fermetures par bande auto-agrippante soient fermées.

## Entretien de pièces particulières

### Jantes en allié léger

Lors du nettoyage sur le véhicule, n'utiliser qu'un détergent de jantes neutre avec un pH compris entre 5 et 9. Ne pas utiliser de produit de nettoyage récurant ni de nettoyeur vapeur au-dessus de 60 °C. Observer les instructions du constructeur.

Des produits de nettoyage corrosifs, acides ou alcalins, peuvent détruire la couche de protection des composants voisins, notamment des disques de frein.

Après le lavage, sécher les freins en donnant des coups de frein brefs. Grâce à la chaleur générée par le freinage, les disques et les plaquettes de frein sèchent et sont protégés de la corrosion.

### Surfaces à effet chrome

Nettoyer soigneusement les surfaces à effet chrome avec beaucoup d'eau et, le cas échéant, avec du shampoing auto, notamment si elles ont été en contact avec du sel de déneigement.

### Éléments en caoutchouc

Les éléments en caoutchouc peuvent présenter des surfaces sales ou des pertes de brillance en raison de l'influence de l'environnement. Pour le nettoyage, utiliser uniquement de l'eau et des produits d'entretien adaptés.

Traiter à intervalles réguliers les éléments particulièrement sollicités avec des produits d'entretien pour caoutchouc. Pour l'entretien des joints en caoutchouc, ne pas utiliser de produit d'entretien à base de silicone, car cela risquerait d'engendrer des bruits et d'entraîner une détérioration.

### Balais d'essuie-glace

Les balais d'essuie-glace sont nettoyés à l'aide du lave-glace.

Éviter tout nettoyage manuel supplémentaire des balais d'essuie-glace afin d'éviter une dégradation de la qualité du nettoyage.

### Éléments en bois précieux

Pour le nettoyage des garnitures en bois précieux et les pièces exécutées en bois précieux, utiliser seulement un chiffon humide. Sécher ensuite avec un chiffon doux.

### Kenaf

Nettoyer les pièces en fibres Kenaf uniquement avec des produits d'entretien adaptés.

### Pièces en plastique

#### REMARQUE

Les nettoyants contenant de l'alcool ou des solvants comme les nitrodiluants, les détergents à froid, le carburant ou produits similaires peuvent endommager les pièces en plastique. Il y a un risque de dommages matériels. Pour le nettoyage, utiliser un chiffon en microfibres. Si nécessaire, humidifier légèrement le chiffon.

Pour le nettoyage, utiliser un chiffon en microfibres.

Si nécessaire, humidifier légèrement le chiffon. Ne pas trop mouiller le ciel de pavillon.

## Ceintures de sécurité

### AVERTISSEMENT

Les nettoyeurs chimiques peuvent détruire le tissu des ceintures de sécurité. Les ceintures de sécurité ne peuvent alors plus assurer leur fonction de protection correctement. Il y a risque de blessures ou danger de mort. Utiliser uniquement une solution savonneuse douce pour nettoyer les ceintures de sécurité.

Les sangles de ceinture sales s'enroulent mal, ce qui risque de compromettre la sécurité.

Nettoyer les sangles de ceinture exclusivement à l'eau savonneuse douce, sans les déposer.

N'enrouler les ceintures de sécurité que lorsqu'elles sont sèches.

## Moquettes et tapis de sol

### AVERTISSEMENT

Les objets se trouvant sur le plancher côté conducteur peuvent limiter la course des pédales ou bloquer une pédale enfoncée à fond. Il y a risque d'accident. Ranger les objets dans le véhicule de manière à ce qu'ils soient sécurisés et ne puissent pas parvenir dans la zone des pieds du conducteur. Utiliser des tapis de sol adaptés au véhicule et qui peuvent être fixés au plancher. Ne pas utiliser de tapis de sol non fixés et ne pas superposer plusieurs tapis de sol. Veiller à laisser un espace libre suffisant pour les pédales. Veiller à ce que les tapis de sol soient de nouveau fixés de façon sûre après avoir été enlevés, par exemple pour les nettoyer.

Les tapis de sol peuvent être enlevés pour le nettoyage de l'intérieur de l'habitacle.

En cas de forte salissure, nettoyer les moquettes avec un chiffon en microfibres et de l'eau ou un détergent pour textiles. Frotter dans un

mouvement de va-et-vient dans le sens du déplacement, sinon la moquette pourrait feutrer.

## Capteurs et objectifs de caméra

Pour nettoyer les capteurs ou objectifs de caméra, utiliser un chiffon légèrement imbibé de produit pour vitres.

## Affichages, éléments de commande et verre de protection de l'affichage tête haute

### REMARQUE

Les surfaces peuvent être endommagées si elles ne sont pas nettoyées correctement, par exemple par des nettoyeurs chimiques, de l'humidité ou tout type de liquide. Il y a un risque de dommages matériels.

- ▷ Éviter d'exercer une pression trop importante et ne pas utiliser de matériaux abrasifs.
- ▷ Pour nettoyer les écrans, utiliser un chiffon en microfibres antistatique, propre et sec.
- ▷ Nettoyer les éléments de commande et, selon l'équipement, le verre de protection de l'affichage tête haute avec un chiffon en microfibres humidifié et un nettoyeur ménager classique.

## Mise hors circulation du véhicule

Lors d'une mise hors circulation du véhicule pendant plus de trois mois, il faut prendre des mesures spéciales. De plus amples informations peuvent être obtenues auprès d'un Réparateur Agréé du constructeur, d'un autre Réparateur Agréé qualifié ou d'un atelier spécialisé.

# Caractéristiques techniques

## Équipement du véhicule

Ce chapitre comprend tous les équipements de série, spécifiques à un pays et en option, proposés pour cette série de modèles. Par conséquent, les fonctions et les équipements décrits ici ne sont pas tous disponibles dans

le véhicule, par exemple en raison des équipements optionnels choisis ou de la version de pays. Ceci s'applique également aux fonctions et systèmes de sécurité. L'utilisation des fonctions et systèmes correspondants implique le respect des lois et des règlements en vigueur.

## Généralités

Les caractéristiques techniques et les spécifications de la notice d'utilisation sont fournies à titre indicatif. Les données spécifiques au véhicule peuvent différer, par exemple en raison d'équipements optionnels choisis, de versions de pays ou de méthodes de mesure spécifiques au pays. Des valeurs détaillées sont disponibles dans les documents d'immatricu-

lation et sur les plaques informatives du véhicule ou peuvent être demandées auprès d'un Réparateur Agréé du constructeur ou un autre Réparateur Agréé qualifié ou d'un atelier spécialisé.

Les indications portées dans les papiers du véhicule sont toujours prioritaires sur celles présentées dans cette notice d'utilisation.

## Dimensions

Les dimensions peuvent différer en fonction de la version de modèle, de la variante d'équipement ou des procédés spécifiques de mesure nationaux.

La hauteur du véhicule peut également varier en raison des pneus et du chargement, par exemple.

### BMW X4

Largeur avec rétroviseurs	mm	2138
Largeur sans rétroviseurs	mm	1938
Hauteur	mm	1621
Longueur	mm	4752
Empattement	mm	2864
Plus petit diamètre de braquage Ø	m	12,1

## Poids

### X4 xDrive20i

Poids à vide en ordre de marche, avec 75 kg de charge-ment, réservoir de carburant rempli à 90 %, sans équipement optionnel	kg	1875
Poids total autorisé	kg	2420
Charge utile	kg	620
Charge autorisée sur l'essieu avant	kg	1160
Charge autorisée sur l'essieu arrière	kg	1400
Charge autorisée sur le toit	kg	100

### X4 xDrive30i — a)

Poids à vide en ordre de marche, avec 75 kg de charge-ment, réservoir de carburant rempli à 90 %, sans équipement optionnel	kg	1890
Poids total autorisé	kg	2450
Charge utile	kg	635
Charge autorisée sur l'essieu avant	kg	1160
Charge autorisée sur l'essieu arrière	kg	1400
Charge autorisée sur le toit	kg	100

a) Les informations s'appliquent uniquement à la clé de type 80DT ou 81DT.

Le code type correspond à l'emplacement 4 à 7 du numéro d'identification du véhicule en partant de la gauche.

### X4 xDrive30i — b)

Poids à vide en ordre de marche, avec 75 kg de charge-ment, réservoir de carburant rempli à 90 %, sans équipement optionnel	kg	1890
Poids total autorisé	kg	2450
Charge utile	kg	635
Charge autorisée sur l'essieu avant	kg	1160

**X4 xDrive30i — b)**

Charge autorisée sur l'essieu arrière	kg	1400
---------------------------------------	----	------

Charge autorisée sur le toit	kg	100
------------------------------	----	-----

b) Les informations s'appliquent uniquement à la clé de type 31DT, 32DT, 35DT, 37DT, 38DT ou 39DT.

Le code type correspond à l'emplacement 4 à 7 du numéro d'identification du véhicule en partant de la gauche.

**X4 M40i powered by BMW M**

Poids à vide en ordre de marche, avec 75 kg de chargement, réservoir de carburant rempli à 90 %, sans équipement optionnel	kg	1995
----------------------------------------------------------------------------------------------------------------------------	----	------

Poids total autorisé	kg	2500
----------------------	----	------

Charge utile	kg	580
--------------	----	-----

Charge autorisée sur l'essieu avant	kg	1220
-------------------------------------	----	------

Charge autorisée sur l'essieu arrière	kg	1425
---------------------------------------	----	------

Charge autorisée sur le toit	kg	100
------------------------------	----	-----

**X4 xDrive20d — a)**

Poids à vide en ordre de marche, avec 75 kg de chargement, réservoir de carburant rempli à 90 %, sans équipement optionnel	kg	1845
----------------------------------------------------------------------------------------------------------------------------	----	------

Poids total autorisé	kg	2440
----------------------	----	------

Charge utile	kg	670
--------------	----	-----

Charge autorisée sur l'essieu avant	kg	1200
-------------------------------------	----	------

Charge autorisée sur l'essieu arrière	kg	1400
---------------------------------------	----	------

Charge autorisée sur le toit	kg	100
------------------------------	----	-----

a) Les informations s'appliquent uniquement à la clé de type 21CA, 22CA, 28CA ou 29CA.

Le code type correspond à l'emplacement 4 à 7 du numéro d'identification du véhicule en partant de la gauche.

**X4 xDrive20d — b)**

Poids à vide en ordre de marche, avec 75 kg de chargement, réservoir de carburant rempli à 90 %, sans équipement optionnel	kg	1915
----------------------------------------------------------------------------------------------------------------------------	----	------

Poids total autorisé	kg	2450
----------------------	----	------

Charge utile	kg	610
--------------	----	-----

Charge autorisée sur l'essieu avant	kg	1200
-------------------------------------	----	------

Charge autorisée sur l'essieu arrière	kg	1420
---------------------------------------	----	------

Charge autorisée sur le toit	kg	100
------------------------------	----	-----

b) Les informations s'appliquent uniquement à la clé de type 31CA ou 32CA.

Le code type correspond à l'emplacement 4 à 7 du numéro d'identification du véhicule en partant de la gauche.

**X4 xDrive30d — a)**

Poids à vide en ordre de marche, avec 75 kg de chargement, réservoir de carburant rempli à 90 %, sans équipement optionnel	kg	1945
----------------------------------------------------------------------------------------------------------------------------	----	------

Poids total autorisé	kg	2500
----------------------	----	------

Charge utile	kg	630
--------------	----	-----

Charge autorisée sur l'essieu avant	kg	1215
-------------------------------------	----	------

Charge autorisée sur l'essieu arrière	kg	1435
---------------------------------------	----	------

Charge autorisée sur le toit	kg	100
------------------------------	----	-----

a) Les informations s'appliquent uniquement à la clé de type 51CA, 52CA, 57CA ou 59CA.

Le code type correspond à l'emplacement 4 à 7 du numéro d'identification du véhicule en partant de la gauche.

**X4 xDrive30d — b)**

Poids à vide en ordre de marche, avec 75 kg de chargement, réservoir de carburant rempli à 90 %, sans équipement optionnel	kg	2010
----------------------------------------------------------------------------------------------------------------------------	----	------

Poids total autorisé	kg	2530
----------------------	----	------

Charge utile	kg	595
--------------	----	-----

Charge autorisée sur l'essieu avant	kg	1220
-------------------------------------	----	------

**X4 xDrive30d — b)**

Charge autorisée sur l'essieu arrière	kg	1415
---------------------------------------	----	------

Charge autorisée sur le toit	kg	100
------------------------------	----	-----

b) Les informations s'appliquent uniquement à la clé de type 61CA ou 62CA.

Le code type correspond à l'emplacement 4 à 7 du numéro d'identification du véhicule en partant de la gauche.

**X4 M40d powered by BMW M — a)**

Poids à vide en ordre de marche, avec 75 kg de chargement, réservoir de carburant rempli à 90 %, sans équipement optionnel	kg	2020
----------------------------------------------------------------------------------------------------------------------------	----	------

Poids total autorisé	kg	2525
----------------------	----	------

Charge utile	kg	580
--------------	----	-----

Charge autorisée sur l'essieu avant	kg	1220
-------------------------------------	----	------

Charge autorisée sur l'essieu arrière	kg	1430
---------------------------------------	----	------

Charge autorisée sur le toit	kg	100
------------------------------	----	-----

a) Les informations s'appliquent uniquement à la clé de type 71CA.

Le code type correspond à l'emplacement 4 à 7 du numéro d'identification du véhicule en partant de la gauche.

**X4 M40d powered by BMW M — b)**

Poids à vide en ordre de marche, avec 75 kg de chargement, réservoir de carburant rempli à 90 %, sans équipement optionnel	kg	2095
----------------------------------------------------------------------------------------------------------------------------	----	------

Poids total autorisé	kg	2560
----------------------	----	------

Charge utile	kg	540
--------------	----	-----

Charge autorisée sur l'essieu avant	kg	1230
-------------------------------------	----	------

Charge autorisée sur l'essieu arrière	kg	1430
---------------------------------------	----	------

Charge autorisée sur le toit	kg	100
------------------------------	----	-----

b) Les informations s'appliquent uniquement à la clé de type 81CA ou 82CA.

Le code type correspond à l'emplacement 4 à 7 du numéro d'identification du véhicule en partant de la gauche.

## Mode remorque

### X4 xDrive20i

Charges tractées selon homologation européenne. Les détails des augmentations possibles peuvent être obtenus auprès d'un Réparateur Agréé du fabricant, d'un autre Réparateur Agréé qualifié ou d'un atelier spécialisé.

Charge tractée sans frein	kg	750
a) Charge remorquée avec frein pour des montées jusqu'à 12 %	kg	2000
b) Charge remorquée avec frein pour des montées jusqu'à 12 %	kg	2400
a) Charge remorquée avec frein pour des montées jusqu'à 8 %	kg	2000
b) Charge remorquée avec frein pour des montées jusqu'à 8 %	kg	2400
Charge sur timon maximale	kg	100
Charge sur timon maximale	kg	25
Charge admissible sur l'essieu arrière, véhicule tracteur	kg	1550
Poids total autorisé, véhicule tracteur	kg	2520
a) La charge remorquée s'applique uniquement aux véhicules équipés d'un attelage de remorque monté ultérieurement par BMW.		
b) La charge remorquée s'applique uniquement aux véhicules équipés départ usine d'un attelage de remorque.		

### X4 xDrive30i — a)

Charges tractées selon homologation européenne. Les détails des augmentations possibles peuvent être obtenus auprès d'un Réparateur Agréé du fabricant, d'un autre Réparateur Agréé qualifié ou d'un atelier spécialisé.

Charge tractée sans frein	kg	750
Charge tractée avec frein pour des pentes jusqu'à 12 %	kg	2400
Charge tractée avec frein pour des pentes jusqu'à 8 %	kg	2400
Charge sur timon maximale	kg	100
Charge sur timon maximale	kg	25

**X4 xDrive30i — a)**

Charge admissible sur l'essieu arrière, véhicule tracteur	kg	1550
-----------------------------------------------------------	----	------

Poids total autorisé, véhicule tracteur	kg	2550
-----------------------------------------	----	------

a) Les informations s'appliquent uniquement à la clé de type 80DT ou 81DT.

Le code type correspond à l'emplacement 4 à 7 du numéro d'identification du véhicule en partant de la gauche.

**X4 xDrive30i — b)**

Charges tractées selon homologation européenne. Les détails des augmentations possibles peuvent être obtenus auprès d'un Réparateur Agréé du fabricant, d'un autre Réparateur Agréé qualifié ou d'un atelier spécialisé.

Charge tractée sans frein	kg	750
---------------------------	----	-----

c) Charge remorquée avec frein pour des montées jusqu'à 12 %	kg	2000
--------------------------------------------------------------	----	------

	kg	2000
--	----	------

d) Charge remorquée avec frein pour des montées jusqu'à 12 %		
--------------------------------------------------------------	--	--

c) Charge remorquée avec frein pour des montées jusqu'à 8 %	kg	2000
-------------------------------------------------------------	----	------

	kg	2000
--	----	------

d) Charge remorquée avec frein pour des montées jusqu'à 8 %		
-------------------------------------------------------------	--	--

Charge sur timon maximale	kg	100
---------------------------	----	-----

Charge sur timon maximale	kg	25
---------------------------	----	----

Charge admissible sur l'essieu arrière, véhicule tracteur	kg	1550
-----------------------------------------------------------	----	------

Poids total autorisé, véhicule tracteur	kg	2550
-----------------------------------------	----	------

b) Les informations s'appliquent uniquement à la clé de type 31DT, 32DT, 35DT, 37DT, 38DT ou 39DT.

Le code type correspond à l'emplacement 4 à 7 du numéro d'identification du véhicule en partant de la gauche.

c) La charge tractée s'applique uniquement aux véhicules équipés d'un attelage de remorque monté ultérieurement par BMW.

d) La charge tractée s'applique uniquement aux véhicules équipés d'un attelage de remorque monté usine.

**X4 M40i powered by BMW M**

Charges tractées selon homologation européenne. Les détails des augmentations possibles peuvent être obtenus auprès d'un Réparateur Agréé du fabricant, d'un autre Réparateur Agréé qualifié ou d'un atelier spécialisé.

Charge tractée sans frein	kg	750
a) Charge remorquée avec frein pour des montées jusqu'à 12 %	kg	2000
b) Charge remorquée avec frein pour des montées jusqu'à 12 %	kg	2000
a) Charge remorquée avec frein pour des montées jusqu'à 8 %	kg	2000
b) Charge remorquée avec frein pour des montées jusqu'à 8 %	kg	2000
Charge sur timon maximale	kg	100
Charge sur timon maximale	kg	25
Charge admissible sur l'essieu arrière, véhicule tracteur	kg	1530
Poids total autorisé, véhicule tracteur	kg	2600
a) La charge remorquée s'applique uniquement aux véhicules équipés d'un attelage de remorque monté ultérieurement par BMW.		
b) La charge remorquée s'applique uniquement aux véhicules équipés départ usine d'un attelage de remorque.		

**X4 xDrive20d — a)**

Charges tractées selon homologation européenne. Les détails des augmentations possibles peuvent être obtenus auprès d'un Réparateur Agréé du fabricant, d'un autre Réparateur Agréé qualifié ou d'un atelier spécialisé.

Charge tractée sans frein	kg	750
b) Charge remorquée avec frein pour des montées jusqu'à 12 %	kg	2000
c) Charge remorquée avec frein pour des montées jusqu'à 12 %	kg	2000
b) Charge remorquée avec frein pour des montées jusqu'à 8 %	kg	2000
c) Charge remorquée avec frein pour des montées jusqu'à 8 %	kg	2000

**X4 xDrive20d — a)**

Charge sur timon maximale	kg	100
Charge sur timon maximale	kg	25
Charge admissible sur l'essieu arrière, véhicule tracteur	kg	1540
Poids total autorisé, véhicule tracteur	kg	2540

a) Les informations s'appliquent uniquement à la clé de type 21CA, 22CA, 28CA ou 29CA.

Le code type correspond à l'emplacement 4 à 7 du numéro d'identification du véhicule en partant de la gauche.

b) La charge remorquée s'applique uniquement aux véhicules équipés d'un attelage de remorque monté ultérieurement par BMW.

c) La charge remorquée s'applique uniquement aux véhicules équipés départ usine d'un attelage de remorque.

**X4 xDrive20d — d)**

Charges tractées selon homologation européenne. Les détails des augmentations possibles peuvent être obtenus auprès d'un Réparateur Agréé du fabricant, d'un autre Réparateur Agréé qualifié ou d'un atelier spécialisé.

Charge tractée sans frein	kg	750
e) Charge remorquée avec frein pour des montées jusqu'à 12 %	kg	2000
f) Charge remorquée avec frein pour des montées jusqu'à 12 %	kg	2400
e) Charge remorquée avec frein pour des montées jusqu'à 8 %	kg	2000
f) Charge remorquée avec frein pour des montées jusqu'à 8 %	kg	2400
Charge sur timon maximale	kg	100
Charge sur timon maximale	kg	25
Charge admissible sur l'essieu arrière, véhicule tracteur	kg	1610

**X4 xDrive20d — d)**

Poids total autorisé, véhicule tracteur	kg	2550
-----------------------------------------	----	------

d) Les informations s'appliquent uniquement à la clé de type 31CA ou 32CA.

Le code type correspond à l'emplacement 4 à 7 du numéro d'identification du véhicule en partant de la gauche.

e) La charge remorquée s'applique uniquement aux véhicules équipés d'un attelage de remorque monté ultérieurement par BMW.

f) La charge remorquée s'applique uniquement aux véhicules équipés départ usine d'un attelage de remorque.

**X4 xDrive30d — a)**

Charges tractées selon homologation européenne. Les détails des augmentations possibles peuvent être obtenus auprès d'un Réparateur Agréé du fabricant, d'un autre Réparateur Agréé qualifié ou d'un atelier spécialisé.

Charge tractée sans frein	kg	750
---------------------------	----	-----

b) Charge remorquée avec frein pour des montées jusqu'à 12 %	kg	2000
	kg	2400

c) Charge remorquée avec frein pour des montées jusqu'à 12 %

b) Charge remorquée avec frein pour des montées jusqu'à 8 %	kg	2000
	kg	2400

c) Charge remorquée avec frein pour des montées jusqu'à 8 %

Charge sur timon maximale	kg	100
---------------------------	----	-----

Charge sur timon maximale	kg	25
---------------------------	----	----

Charge admissible sur l'essieu arrière, véhicule tracteur	kg	1560
-----------------------------------------------------------	----	------

Poids total autorisé, véhicule tracteur	kg	2600
-----------------------------------------	----	------

a) Les informations s'appliquent uniquement à la clé de type 51CA, 52CA, 57CA ou 59CA.

Le code type correspond à l'emplacement 4 à 7 du numéro d'identification du véhicule en partant de la gauche.

b) La charge remorquée s'applique uniquement aux véhicules équipés d'un attelage de remorque monté ultérieurement par BMW.

c) La charge remorquée s'applique uniquement aux véhicules équipés départ usine d'un attelage de remorque.

**X4 xDrive30d — d)**

Charges tractées selon homologation européenne. Les détails des augmentations possibles peuvent être obtenus auprès d'un Réparateur Agréé du fabricant, d'un autre Réparateur Agréé qualifié ou d'un atelier spécialisé.

Charge tractée sans frein	kg	750
e) Charge remorquée avec frein pour des montées jusqu'à 12 %	kg	2000
f) Charge remorquée avec frein pour des montées jusqu'à 12 %	kg	2400
e) Charge remorquée avec frein pour des montées jusqu'à 8 %	kg	2000
f) Charge remorquée avec frein pour des montées jusqu'à 8 %	kg	2400
Charge sur timon maximale	kg	100
Charge sur timon maximale	kg	25
Charge admissible sur l'essieu arrière, véhicule tracteur	kg	1570
Poids total autorisé, véhicule tracteur	kg	2630

d) Les informations s'appliquent uniquement à la clé de type 61CA ou 62CA.

Le code type correspond à l'emplacement 4 à 7 du numéro d'identification du véhicule en partant de la gauche.

e) La charge remorquée s'applique uniquement aux véhicules équipés d'un attelage de remorque monté ultérieurement par BMW.

f) La charge remorquée s'applique uniquement aux véhicules équipés départ usine d'un attelage de remorque.

**X4 M40d powered by BMW M — a)**

Charges tractées selon homologation européenne. Les détails des augmentations possibles peuvent être obtenus auprès d'un Réparateur Agréé du fabricant, d'un autre Réparateur Agréé qualifié ou d'un atelier spécialisé.

Charge tractée sans frein	kg	750
b) Charge remorquée avec frein pour des montées jusqu'à 12 %	kg	2000
c) Charge remorquée avec frein pour des montées jusqu'à 12 %	kg	2400

**X4 M40d powered by BMW M — a)**

b) Charge remorquée avec frein pour des montées jusqu'à 8 %	kg	2000
c) Charge remorquée avec frein pour des montées jusqu'à 8 %	kg	2000
Charge sur timon maximale	kg	100
Charge sur timon maximale	kg	25
Charge admissible sur l'essieu arrière, véhicule tracteur	kg	1600
Poids total autorisé, véhicule tracteur	kg	2625

a) Les informations s'appliquent uniquement à la clé de type 71CA.

Le code type correspond à l'emplacement 4 à 7 du numéro d'identification du véhicule en partant de la gauche.

b) La charge remorquée s'applique uniquement aux véhicules équipés d'un attelage de remorque monté ultérieurement par BMW.

c) La charge remorquée s'applique uniquement aux véhicules équipés départ usine d'un attelage de remorque.

**X4 M40d powered by BMW M — d)**

Charges tractées selon homologation européenne. Les détails des augmentations possibles peuvent être obtenus auprès d'un Réparateur Agréé du fabricant, d'un autre Réparateur Agréé qualifié ou d'un atelier spécialisé.

Charge tractée sans frein	kg	750
e) Charge remorquée avec frein pour des montées jusqu'à 12 %	kg	2000
f) Charge remorquée avec frein pour des montées jusqu'à 12 %	kg	2400
e) Charge remorquée avec frein pour des montées jusqu'à 8 %	kg	2000
f) Charge remorquée avec frein pour des montées jusqu'à 8 %	kg	2400
Charge sur timon maximale	kg	100
Charge sur timon maximale	kg	25
Charge admissible sur l'essieu arrière, véhicule tracteur	kg	1590

**X4 M40d powered by BMW M — d)**

Poids total autorisé, véhicule tracteur	kg	2660
-----------------------------------------	----	------

d) Les informations s'appliquent uniquement à la clé de type 81CA ou 82CA.

Le code type correspond à l'emplacement 4 à 7 du numéro d'identification du véhicule en partant de la gauche.

e) La charge remorquée s'applique uniquement aux véhicules équipés d'un attelage de remorque monté ultérieurement par BMW.

f) La charge remorquée s'applique uniquement aux véhicules équipés départ usine d'un attelage de remorque.

## Capacités

**BMW X4**

Réservoir de carburant, environ	Litres	65
Réservoir de carburant plus important, environ	Litres	68

Tenir compte des autres informations sur la qualité du carburant, voir page [409](#).

# Sièges adaptés aux systèmes de retenue pour enfant

## Équipement du véhicule

Ce chapitre comprend tous les équipements de série, spécifiques à un pays et en option, proposés pour cette série de modèles. Par conséquent, les fonctions et les équipements décrits ici ne sont pas tous disponibles dans le véhicule, par exemple en raison des équipements optionnels choisis ou de la version de pays. Ceci s'applique également aux fonctions et systèmes de sécurité. L'utilisation des fonctions et systèmes correspondants implique le respect des lois et des règlements en vigueur.

## Informations pour les fabricants de sièges enfant

### Généralités

Informations sur l'utilisation des systèmes de retenue pour enfants sur les sièges respectifs, conformément aux normes ECE-R 16 et ECE-R 129.

## Utilisation possible des systèmes de retenue pour enfant sur les sièges

Position de siège	1	3 - Air-bag ON	3 - Air-bag OFF	4	5	6
Position de siège adaptée à une fixation universelle par ceinture.	non	Oui face à la route	Oui dos à la route	Oui	Oui	Oui
Position de siège i-Size.	non	non	non	Oui	non	Oui
Position de siège adaptée à la fixation latérale : L1/L2.	non	non	non	Oui	non	Oui
Plus grande fixation orientée vers l'arrière : R1/R2X/R2/R3.	non	non	non	R3	non	R3
Plus grande fixation orientée vers l'avant : F2X/F2/F3.	non	non	non	F3	non	F3

Position de siège	1	3 - Air-bag ON	3 - Air-bag OFF	4	5	6
-------------------	---	----------------	-----------------	---	---	---

Plus grande fixation Booster adaptée : B2/B3.

Une position de siège sans homologation i-Size n'est pas compatible avec le support i-Size.

Une position de siège avec ancrages ISOFIX inférieurs sans Top Tether n'est pas disponible.

Le véhicule n'est pas équipé de boucles de ceinture pour adulte entre les deux ancrages ISOFIX inférieurs.

Numéro de siège	Position dans le véhicule
-----------------	---------------------------

1	Avant gauche
2	Avant milieu
3	Avant droite
4	2e rangée de sièges gauche
5	2e rangée de sièges milieu
6	2e rangée de sièges droite
7	3e rangée de sièges gauche
8	3e rangée de sièges milieu
9	3e rangée de sièges droite

# Annexe

## Généralités

---

Ici, vous trouverez, le cas échéant, des mises à jour de la notice d'utilisation du véhicule.

## Mises à jour après la clôture de la rédaction

---

Après la clôture de la rédaction de la notice d'utilisation intégrée dans le véhicule, les chapitres suivants ont été mis à jour dans la notice d'utilisation imprimée :

- ▶ Utilisation : capteurs du véhicule : capteurs radar : consigne de sécurité.
- ▶ Mobilité : aide en cas de panne : triangle de présignalisation.

# Tout de A à Z

## Index alphabétique des mots-clés

### 0-9

3D View, voir Surround View [303](#)

### A

ABS, voir Système antiblocage des roues [247](#)

Accès confort [108](#)

Accessoires et pièces [9](#)

Accoudoir central, avant [342](#)

ACC, régulateur de vitesse avec régulation de distance [262](#)

Activation, airbag [207](#)

Activation automatique, voir Règles climatisation [140](#)

Activation, mode remorque [364](#)

Active Guard Plus, voir Intelligent Safety [210](#)

Active Guard, voir Intelligent Safety [210](#)

Active Protection [243](#)

Activité du conducteur, voir Driver Attention Camera [72](#)

Actualisation logicielle, voir Remote Software Upgrade [67](#)

Adaptation des contenus, iDrive [56](#)

AdBlue au minimum [411](#)

AdBlue, faire faire l'appoint [412](#)

AdBlue, voir BMW Diesel avec BluePerformance [411](#)

Additifs, types d'huile moteur [417](#)

Aération, voir Ventilation [323](#)

Aérer, voir Ventilation auxiliaire [325](#)

Affichage de consommation, ECO PRO [370](#)

Affichage de la température, voir Température extérieure [187](#)

Affichage de périodicité, voir Besoins d'entretien [188](#)

Affichage des notifications, BMW Intelligent Personal Assistant [74](#)

Affichages [171](#)

Affichages de défauts, voir Check-Control [176](#)

Affichages de pannes, voir Check-Control [176](#)

Affichages, ECO PRO [368](#)

Affichages Sport [192](#)

Affichage sur le pare-brise, voir Affichage tête haute [193](#)

Affichage tête haute [193](#)

Affichage tête haute, entretien [443](#)

Affichage tête haute, position, mémoriser, voir Fonction Memory [138](#)

Afficheur de mesure, voir Combiné d'instruments [171](#)

Âge des pneus [381](#)

Agent réducteur, voir BMW Diesel avec BluePerformance [411](#)

Aide à la conduite, stationner, voir Système d'aide au stationnement [286](#)

Aide au conducteur, voir Intelligent Safety [210](#)

Aide au démarrage [435](#)

Aide au démarrage en côte, voir Assistant de démarrage [247](#)

Aide au stationnement latéral sans Surround View [291](#)

Aide au stationnement latéral, Surround View [304](#)

Aide au stationnement, voir Radars de stationnement PDC [286](#)

Aide dans les passages étroits, voir Assistant directionnel et de contrôle de la trajectoire [275](#)

Aide en cas de panne [429](#)

Aide lors du démarrage, voir Assistant de démarrage [247](#)

Airbag de genoux [206](#)

Airbag de tête [206](#)

Airbag latéral [205](#)

Airbag passager avant, désactivation/activation [207](#)

- Airbag passager avant, témoin de contrôle [208](#)
- Airbags [205](#)
- Airbags frontaux [205](#)
- Airbags, témoin/voyant d'alerte [207](#)
- Air extérieur, voir Contrôle automatique de recyclage de l'air [320](#)
- Alarme [119](#)
- Alarme antivol [93](#)
- Alarme, involontaire [120](#)
- Alarme involontaire, éviter [120](#)
- Alerte de changement de voie [228](#)
- Alerte de collision latérale [231](#)
- Alerte de dépassement de vitesse [73](#)
- Alerte de distance, voir Radars de stationnement PDC [286](#)
- Alerte d'oubli de ceinture pour les sièges arrière [132](#)
- Alerte d'oubli de ceinture pour les sièges du conducteur et du passager avant [131](#)
- alerte d'oubli de ceinture, voir ceintures de sécurité [131](#)
- Allumer les pleins phares, position nuit, voir Feux de route anti-éblouissement [200](#)
- Amortisseurs dynamiques, voir Châssis adaptatif [315](#)
- Amortisseurs dynamiques, voir Châssis M adaptatif [315](#)
- Amortisseurs, réglage actif, voir Châssis M adaptatif [315](#)
- Ampoules et feux [425](#)
- Analyse du style de conduite, ECO PRO [374](#)
- Ancrages de cric [403](#)
- Android Auto, connexion au véhicule [88](#)
- Angle d'ouverture de porte, Surround View [304](#)
- Anneau de remorquage [438](#)
- Anneau pour câble de sécurité, conduite avec remorque [366](#)
- Anneaux d'arrimage dans le compartiment à bagages [346](#)
- Antigel, voir Liquide de lave-glace [420](#)
- Antivol de roue [402](#)
- Appareil, enregistrer [82](#)
- Appareil, raccorder [82](#)
- Appareils adaptés [83](#)
- Appareils compatibles, voir Appareils adaptés [83](#)
- Appareils, gérer [83](#)
- Appareils mobiles, gérer [83](#)
- Appel d'urgence [431](#)
- Appel d'urgence intelligent [433](#)
- Appel de détresse légal [431](#)
- Appel de phares [160](#)
- Appel téléphonique, commande gestuelle [65](#)
- Applis, voir la notice d'utilisation concernant le système de navigation, de divertissement et de communication [6](#)
- Appuie-têtes, arrière [134](#)
- Appuie-têtes avant [132](#)
- Appuie-têtes et sièges [126](#)
- Aquaplaning [357](#)
- Arrêt du moteur, voir État de marche [49](#)
- Assistance à l'accélération, voir Launch Control [169](#)
- Assistance Dépannage, voir BMW Assistance en cas d'accident [431](#)
- Assistant au stationnement, voir Assistant de stationnement [295](#)
- Assistant d'arrêt d'urgence [239](#)
- Assistant d'embouteillage, voir Assisted Driving Plus [280](#)
- Assistant d'évitement [216](#)
- Assistant de changement de voie [282](#)
- Assistant de configuration [77](#)
- Assistant de convoi, voir Assisted Driving Plus [280](#)
- Assistant de démarrage [247](#)
- Assistant de démarrage en côte, voir Contrôle dynamique de stabilité [247](#)
- Assistant de détection de somnolence [245](#)
- Assistant de détection de somnolence, conducteur, voir Driver Attention Camera [72](#)
- Assistant de freinage [247](#)
- Assistant de freinage adaptatif [247](#)
- Assistant de marche arrière [301](#)
- Assistant de sortie de stationnement [300](#)
- Assistant de stationnement [295](#)
- Assistant de stationnement Plus, voir Surround View [303](#)
- Assistant de stationnement, sortie de stationnement [300](#)

Assistant de suivi de voie avec protection active anti-collision latérale, voir Alerte de collision latérale [231](#)

Assistant de trajectoire, voir Assistant directionnel et de contrôle de la trajectoire [275](#)

Assistant directionnel et de contrôle de la trajectoire [275](#)

Assistant Personnel [59](#)

Assistant pour se garer [295](#)

Assisted Driving Mode, voir Assistant directionnel et de contrôle de la trajectoire [275](#)

Assisted Driving Plus [280](#)

Assisted Driving View [173](#)

Astuces de conduite, voir Conseils généraux de conduite [355](#)

Atelier, voir Besoins de maintenance [188](#)

Attelage de remorque, vue de la caméra de recul [293](#)

Attelage de remorque, vue Surround View [304](#)

Audio, voir la notice d'utilisation concernant le système de navigation, de divertissement et de communication [6](#)

Automatic Differential Brake [250](#)

Automatiser les habitudes, BMW Intelligent Personal Assistant [63](#)

Automatisme d'éclairage [196](#)

Autonomie [187](#)

Avertissement collision frontale, voir Avertisseur d'intersection [218](#)

Avertissement collision frontale, voir Avertisseur de collision frontale [212](#)

Avertissement collision frontale, voir Avertisseur de piétons [221](#)

Avertissement collision frontale, voir Avertisseur de priorité [234](#)

Avertissement collision frontale, voir Intelligent Safety [210](#)

Avertissement de carrefour avec fonction de freinage City [218](#)

Avertissement de perte de pression, voir Contrôle de pression des pneus [390](#)

Avertissement de pression des pneus, voir Contrôle de pression des pneus [390](#)

Avertissement de pression des pneus, voir Mesure individuelle de pression des pneus [397](#)

Avertissement de réserve, voir Autonomie [187](#)

Avertissement en cas de circulation transversale [310](#)

Avertissement gel, voir Température extérieure [187](#)

Avertissement perte de pression, voir Mesure individuelle de pression des pneus [397](#)

Avertisseur de collision frontale avec fonction de freinage [212](#)

Avertisseur de collision frontale avec fonction de freinage City [212](#)

Avertisseur de conduite en sens interdit [237](#)

Avertisseur de franchissement de ligne [224](#)

Avertisseur de piétons avec fonction de freinage [221](#)

Avertisseur de priorité [234](#)

Avertisseur de risque de collision arrière [233](#)

Avertisseur de trafic transversal [310](#)

Avertisseur sonore [38](#)

## B

Balai d'essuie-glace, voir Système d'essuie-glace [161](#)

Balais d'essuie-glace, changer [424](#)

Barre pour le démarrage par remorquage/remorquage [437](#)

Basculement, rétroviseur extérieur côté passager avant, voir Commande automatique d'orientation vers la bordure de trottoir [136](#)

Base pour smartphones, voir Compartiment de recharge sans fil [337](#)

Batterie [425](#)

Batterie du véhicule [425](#)

Batterie, élimination [427](#)

Besoins d'entretien [188](#)

Besoins de maintenance, voir Condition Based Service [421](#)

Besoins d'entretien, voir Condition Based Service [421](#)

Biodiesel [410](#)

Blocage, lève-glace, voir Commutateur de sécurité [122](#)

Blu-ray, voir la notice d'utilisation concernant le système de navigation, de divertissement et de communication [6](#)

BMW Assistance Dépannage [430](#)

- BMW Assistance en cas d'accident [431](#)
  - BMW Diesel avec BluePerformance [411](#)
  - BMW Digital Key [103](#)
  - BMW Drive Recorder [241](#)
  - BMW Intelligent Personal Assistant [59](#)
  - BMW Natrual Interaction, voir Commande gestuelle BMW [64](#)
  - BMW, système de maintenance [421](#)
  - Bois, entretien [442](#)
  - Bois précieux, entretien [442](#)
  - Boîte à gants [340](#)
  - Boîte de vitesses automatique Sport, voir Boîte Steptronic [164](#)
  - Boîte de vitesses automatique, voir Boîte Steptronic [164](#)
  - Boîte de vitesses, voir Boîte Steptronic [164](#)
  - Boîte Steptronic [164](#)
  - Bonne place pour les enfants [142](#)
  - Borne d'alimentation, aide au démarrage [435](#)
  - Bornes d'alimentation de dépannage [435](#)
  - Bouchon de réservoir [376](#)
  - Bouclage des ceintures, voir Ceintures de sécurité [130](#)
  - Boussole [176](#)
  - Bouton pression-rotation, voir Sélecteur [55](#)
  - Bouton Start/Stop [151](#)
  - Bridage de la vitesse, valeur affichée, voir Indicateur de limitation de vitesse [253](#)
  - Buée, pare-brise [322](#)
- C**
- Câble en nylon pour le démarrage par remorquage/remorquage [437](#)
  - Câble pour le démarrage par remorquage/remorquage [437](#)
  - Cache-bagages à enrouleur, voir Cache rabattable du compartiment à bagages [351](#)
  - Cache rabattable du compartiment à bagages [351](#)
  - Calibrage des sièges avant [128](#)
  - calibrer un siège [128](#)
  - Caméra, caméra de recul, sans Surround View [292](#)
  - Caméra, caméra de recul, voir Surround View [303](#)
  - Caméra, combiné d'instruments, voir Driver Attention Camera [72](#)
  - Caméra de recul, sans Surround View [292](#)
  - Caméra de recul, voir Surround View [303](#)
  - Caméras, voir Capteurs du véhicule [43](#)
  - Caméra, voir Surround View [303](#)
  - Caoutchoucs, entretien [442](#)
  - Capacité du réservoir de carburant [456](#)
  - Capot [407](#)
  - Capot actif, voir Système de protection active des piétons [208](#)
  - Capteur d'inclinaison [120](#)
  - Capteur d'accélération, voir gravimètre [174](#)
  - Capteurs à ultrasons, voir Capteurs du véhicule [43](#)
  - Capteurs du véhicule [43](#)
  - Capteurs, entretien [443](#)
  - Capteurs radars, voir Capteurs du véhicule [43](#)
  - Caractéristiques techniques [444](#)
  - Carburant [409](#)
  - Carburant diesel [410](#)
  - Carburant, économiser [367](#)
  - Carburant recommandé [409](#)
  - Caring Car, BMW Intelligent Personal Assistant [63](#)
  - CarPlay, connexion au véhicule [87](#)
  - Cartouche de parfum, voir Pack Ambient Air [328](#)
  - Catalyseur voir Système d'échappement chaud [356](#)
  - Catégories de siège enfant, voir Places assises adaptées pour les systèmes de retenue pour enfant [148](#)
  - CBS, voir Condition Based Service [421](#)
  - Ceintures de sécurité [130](#)
  - Ceintures de sécurité, entretien [443](#)
  - Centres de lavage [439](#)
  - Centres de lavage, automatiques [439](#)
  - Chaînes neige [389](#)
  - Changement de cartouches, voir Pack Ambient Air [328](#)
  - Changement de rapport, boîte Steptronic [164](#)
  - Changement de roue [400](#)
  - Changement, roues et pneus [381](#)
  - Chargement [345](#)

- Charger le compartiment à bagages, voir Ranger un objet lourd [345](#)
- Charges sur l'essieu, autorisées [445](#)
- Charge sur le toit, autorisée [445](#)
- Charge sur timon, caractéristiques techniques [449](#)
- Charge tractable [449](#)
- Charge utile, caractéristiques techniques [445](#)
- Châssis adaptatif [315](#)
- Châssis électronique, voir Châssis M adaptatif [315](#)
- Châssis M adaptatif [315](#)
- Châssis sport, voir Châssis M adaptatif [315](#)
- Chauffage de la lunette arrière [322](#)
- Chauffage de siège [139](#)
- Chauffage de siège, règles climatisation [140](#)
- Chauffer, voir Chauffage auxiliaire [325](#)
- Check-Control [176](#)
- Ciel de pavillon [42](#)
- Circuit [360](#)
- Circulation à droite, mode d'éclairage [202](#)
- Circulation à gauche, mode d'éclairage [202](#)
- Circulation transversale, alerte [310](#)
- Clé de contact, voir Clé du véhicule [91](#)
- Clé de véhicule, supplémentaire [95](#)
- Clé de voiture, voir Clé du véhicule [91](#)
- Clé du véhicule [91](#)
- Clé du véhicule avec écran, dysfonctionnement [100](#)
- Clé du véhicule avec écran, voir Clé écran BMW [96](#)
- Clé du véhicule, clé intégrée [106](#)
- Clé du véhicule, dysfonctionnement [95](#)
- Clé du véhicule, perte [95](#)
- Clé du véhicule, remplacer la batterie [94](#)
- Clé écran BMW [96](#)
- Clé écran BMW, dysfonctionnement [100](#)
- Clé écran, dysfonctionnement [100](#)
- Clé écran, voir Clé écran BMW [96](#)
- Clé générale, voir Clé du véhicule [91](#)
- Clé intégrée [106](#)
- Clé, mécanique [106](#)
- Clé numérique, voir BMW Digital Key [103](#)
- Clé, voir Clé du véhicule [91](#)
- Clé, voir Clé écran BMW [96](#)
- Clignotants, feux de route, appel de phares [160](#)
- Clignotants, remplacement des ampoules, voir Ampoules et feux [425](#)
- Clignotants, témoin [182](#)
- Climatisation [317](#)
- Climatisation automatique à l'arrière, verrouillage des organes de commande [325](#)
- Climatiseur automatique [317](#)
- Climatiseur automatique arrière [323](#)
- Code variable, émetteur portatif [333](#)
- Coffre à bagages, voir Compartiment à bagages [345](#)
- Colliers tendeurs, compartiment à bagages [348](#)
- Combiné d'instruments [171](#)
- Comfort Access, voir Accès confort [108](#)
- COMFORT, voir Commutateur d'expérience de conduite personnalisée [154](#)
- Commande automatique d'éclairage [196](#)
- Commande automatique d'orientation vers la bordure de trottoir, rétroviseur extérieur [136](#)
- Commande gestuelle [64](#)
- Commande gestuelle BMW [64](#)
- Commande impulsienne des clignotants [160](#)
- Commande manuelle, débit d'air [321](#)
- Commande manuelle, diffusion de l'air [322](#)
- Commande vocale [59](#)
- Commodo, voir Clignotants [160](#)
- Commodo, voir Système d'essuie-glace [161](#)
- Communication, voir la notice d'utilisation concernant le système de navigation, de divertissement et de communication [6](#)
- Commutateur à clé pour l'airbag passager avant [207](#)
- Commutateur d'éclairage [196](#)
- Commutateur d'expérience de conduite personnalisée [154](#)
- Commutateur de dynamique de conduite, voir Commutateur d'expérience de conduite personnalisée [154](#)
- Commutateur de sécurité, vitre [122](#)
- Commutateur d'airbag, voir Commutateur à clé pour l'airbag passager avant [207](#)
- Commutateurs, voir Poste de conduite [38](#)
- Commutation jour/nuit automatique, rétroviseur intérieur [137](#)

- Commutation jour/nuit automatique, voir Feux de route anti-éblouissement [200](#)
- Comparaison des entrées [52](#)
- Compartiment à bagages [345](#)
- Compartiment à bagages, agrandir [349](#)
- Compartiment de rangement, compartiment à bagages [348](#)
- Compartiment de recharge sans fil pour smartphones [337](#)
- Compartiment moteur [406](#)
- Compartiments dans les portes [341](#)
- Compresseur [385](#)
- Compte-tours [185](#)
- Compteur kilométrique journalier, voir Données des trajets [190](#)
- Compteur kilométrique total, voir Données des trajets [190](#)
- Condensation, voir Eau de condensation à l'arrêt du véhicule [358](#)
- Condition Based Service [421](#)
- Conduite [151](#)
- Conduite, bouton Start/Stop [151](#)
- Conduite en roue libre [373](#)
- Conduite sur route en mauvais état [355](#)
- Confort de conduite [315](#)
- ConnectDrive, voir la notice d'utilisation concernant le système de navigation, de divertissement et de communication [6](#)
- Connexion Bluetooth [85](#)
- Connexion sans fil, voir Connexion WLAN [86](#)
- Connexion USB [89](#)
- Connexion WLAN [86](#)
- Conseils de conduite, généraux [355](#)
- Conseils de conduite, rodage [354](#)
- Conseils généraux de conduite [355](#)
- Console centrale [40](#)
- Consommation instantanée [174](#), [175](#)
- Consommation moyenne [174](#), [175](#)
- Consommation moyenne, voir Données des trajets [190](#)
- Consommation, voir Données des trajets [190](#)
- Contacts, voir la notice d'utilisation concernant le système de navigation, de divertissement et de communication [6](#)
- Contour du dossier, voir Soutien lombaire [129](#)
- Contrôle automatique de recyclage de l'air [320](#)
- Contrôle de la traction [249](#)
- Contrôle de motricité en descente [251](#)
- Contrôle de performances [316](#)
- Contrôle de pression des pneus [390](#)
- Contrôle de pression des pneus, réinitialisation [392](#)
- Contrôle de pression des pneus, réinitialiser [392](#)
- Contrôle de pression des pneus, voir Contrôle de pression des pneus [390](#)
- Contrôle de pression pneus, voir Mesure individuelle de pression des pneus [397](#)
- Contrôle de stabilité de la remorque [363](#)
- Contrôle dynamique de stabilité [247](#)
- Contrôle dynamique de traction [249](#)
- Contrôler électroniquement le niveau d'huile [415](#)
- Corrosion, disques de frein [358](#)
- Cotes, voir Dimensions [444](#)
- Couple, voir Affichages Sport [192](#)
- Coupure de courant [426](#)
- Coupure du moteur, voir État de marche [49](#)
- Crevaision, poursuite du voyage, voir Contrôle de pression des pneus [390](#)
- Crevaision, poursuite du voyage, voir Mesure individuelle de pression des pneus [397](#)
- Crevaision, réparer [384](#)
- Crevaision, voir Contrôle de pression des pneus [390](#)
- Crevaision, voir Mesure individuelle de pression des pneus [397](#)
- Crochet multifonction [346](#)
- ## D
- Dashcam, voir BMW Drive Recorder [241](#)
- Date [71](#)
- DCC, voir Régulateur de vitesse sans régulation de distance [258](#)
- Débit d'air, climatiseur automatique [321](#)
- Dégivrage, pare-brise [322](#)
- Délimitation des voies, avertissement [224](#)
- Démarrage à froid, voir Démarrage du moteur [49](#)
- Démarrage du moteur, voir Aide au démarrage [435](#)

Démarrage du moteur, voir État de marche [49](#)  
 Démarrage en côte, voir Assistant de démarrage [247](#)  
 Démarrage externe, voir Aide au démarrage [435](#)  
 Démarrage par remorquage [436](#)  
 Démarrer le moteur avec la Key Card [101](#)  
 Démarrer, voir État de marche [49](#)  
 Dernière maintenance, voir Historique de maintenance [189](#)  
 Désactivation, airbag [207](#)  
 Destination, distance, ordinateur de bord [176](#)  
 Détecteur de pluie [162](#)  
 Détergent neutre, voir Jantes en alliage léger, entretien [442](#)  
 Déverrouillage automatique [118](#)  
 Déverrouillage, clé du véhicule [92](#)  
 Déverrouillage de secours, frein de parking [168](#)  
 Déverrouillage de secours, trappe de réserve voir [377](#)  
 Déverrouillage, réglages [117](#)  
 Déverrouiller, automatiquement [118](#)  
 Diamètre de braquage entre murs, véhicule [444](#)  
 Diffuseurs d'air, voir Ventilation [323](#)  
 Diffusion d'air individuelle [322](#)  
 Digital Key [103](#)  
 Dimensions [444](#)  
 Direction sport variable [252](#)  
 Dispositif d'attelage, rotule, pivotable électriquement [364](#)  
 Dispositifs d'arrimage, voir Anneaux d'arrimage dans le compartiment à bagages [346](#)  
 Disques de frein, rodage [354](#)  
 Disques de frein, voir Système de freinage [354](#)  
 Distance à la destination, ordinateur de bord [176](#)  
 Divertissement, liste de sélection du combiné d'instruments [190](#)  
 Divertissement, voir la notice d'utilisation concernant le système de navigation, de divertissement et de communication [6](#)  
 Dommages, pneus [380](#)  
 Données de navigation, ordinateur de bord [176](#)  
 Données des trajets [190](#)

Données du véhicule et protection des données [10](#)  
 Données du véhicule, réinitialiser [73](#)  
 Données personnelles, effacer [76](#)  
 Données, voir Données personnelles, effacer [76](#)  
 Dossier, inclinaison [128](#)  
 Dossiers des sièges arrière, rabattre [349](#)  
 Dossier, sièges [126](#)  
 Driver Attention Camera [72](#)  
 Drive Recorder [241](#)  
 Driving Assistant, voir Intelligent Safety [210](#)  
 DSC, voir Contrôle dynamique de stabilité [247](#)  
 DTC, voir Contrôle dynamique de traction [249](#)  
 Dysfonctionnement, clé du véhicule [95](#)  
 Dysfonctionnement, clé écran BMW [100](#)

## E

Eau de condensation à l'arrêt du véhicule [358](#)  
 Eau de refroidissement [418](#)  
 Eau sur la chaussée [357](#)  
 Échange, roues et pneus [381](#)  
 Échappement, voir Système d'échappement [356](#)  
 Éclairage [196](#)  
 Éclairage, commande automatique [196](#)  
 Éclairage d'accompagnement [198](#)  
 Éclairage d'accompagnement, activer [94](#)  
 Éclairage d'accueil [197](#)  
 Éclairage d'accueil au déverrouillage [92](#)  
 Éclairage d'ambiance [203](#)  
 Éclairage de l'affichage, voir Éclairage des instruments [202](#)  
 Éclairage de poignée de porte, voir Éclairage d'accueil [197](#)  
 Éclairage de rond-point [200](#)  
 Éclairage des instruments [202](#)  
 Éclairage de virage adaptatif [199](#)  
 Éclairage ECO, fonction dynamique [198](#)  
 Éclairage extérieur au déverrouillage [92](#)  
 Éclairage extérieur, véhicule verrouillé [93](#)  
 Éclairage intérieur [202](#)  
 Éclairage intérieur au déverrouillage [92](#)  
 Éclairage intérieur, véhicule verrouillé [93](#)

- Économie d'énergie, voir Affichage du point de changement de vitesse [189](#)
- ECO PRO [368](#)
- ECO PRO, analyse du style de conduite [374](#)
- ECO PRO INDIVIDUAL, voir Commutateur d'expérience de conduite personnalisée [154](#)
- ECO PRO, supplément d'autonomie [370](#)
- ECO PRO, système d'anticipation de conduite [371](#)
- ECO PRO, voir Commutateur d'expérience de conduite personnalisée [154](#)
- Écran central, voir Écran de contrôle [54](#)
- Écran d'accueil, profils de conducteur [77](#)
- Écran de contrôle [54](#)
- Écran de contrôle, fenêtre contextuelle [73](#)
- Écran de contrôle, luminosité [73](#)
- Effacement, données personnelles [76](#)
- Efficent4x4, voir xDrive [250](#)
- Éléments en bois, entretien [442](#)
- Éléments en bois précieux, entretien [442](#)
- Élimination de la batterie usagée [427](#)
- Élimination des déchets, liquide de refroidissement [419](#)
- E-mail, voir la notice d'utilisation concernant le système de navigation, de divertissement et de communication [6](#)
- EMC ester méthylique de colza, voir Diesel [410](#)
- Émetteur portatif à code variable [333](#)
- Empattement, véhicule [444](#)
- Enfant, bonne place [142](#)
- Enfants, condamnation des portes et des vitres [149](#)
- Enfants, systèmes de retenue, voir Transport d'enfants en toute sécurité [142](#)
- Enfants, transport [142](#)
- Enregistrement vidéo, voir BMW Drive Recorder [241](#)
- Enregistrer, appareils mobiles, voir Connexions [82](#)
- Entrée de commandes vocales, voir BMW Intelligent Personal Assistant [59](#)
- Entrée de lettres et de chiffres [52](#)
- Entrée, iDrive [51](#)
- Entrer l'adresse, système de navigation, voir la notice d'utilisation concernant le système de navigation, de divertissement et de communication [6](#)
- Entretien [439](#)
- Entretien, affichage tête haute [443](#)
- Entretien des garnitures en tissu [441](#)
- Entretien du cuir [441](#)
- Entretien du véhicule, peinture [441](#)
- Entretien, écrans [443](#)
- Entretien, entretien du véhicule [440](#)
- Entretien, jantes en alliage léger [442](#)
- Équipement du véhicule [8](#)
- Équipement du véhicule, voir Équipement du véhicule [8](#)
- Équipement, intérieur [332](#)
- Équipement optionnel, voir Équipement du véhicule [8](#)
- Essence [409](#)
- Essuie-glace, position relevée [163](#)
- Essuie-glace, voir Système d'essuie-glace [161](#)
- Ester méthylique de colza EMC, voir Diesel [410](#)
- Ester méthylique, voir Diesel [410](#)
- État de marche, démarrage du moteur [49](#)
- État de marche du véhicule [47](#)
- État de marche, voir État de marche du véhicule [47](#)
- État de repos, voir État de marche du véhicule [47](#)
- État des pneus, affichage [392](#)
- État du véhicule [192](#)
- État opérationnel, voir État de marche du véhicule [47](#)
- Évitement, assistant [216](#)
- Extincteur [434](#)
- ## F
- Fausse alerte, voir Alarme involontaire, éviter [120](#)
- Fenêtre contextuelle, écran de contrôle [73](#)
- Fermer automatiquement le toit ouvrant en verre [119](#)
- Fermer avec la Key Card [101](#)
- Fermeture avec le smartphone, voir BMW Digital Key [103](#)
- Fermeture confort, clé de véhicule [93](#)

Fermeture en cas de pluie, voir Fermer automatiquement le toit ouvrant en verre [119](#)  
 Fermeture, voir Ouverture et fermeture [91](#)  
 Feux arrière, changer, voir Ampoules et lampes [425](#)  
 Feux arrière de brouillard [201](#)  
 Feux arrière de brouillard, remplacer, voir Ampoules et lampes [425](#)  
 Feux de croisement de jour [198](#)  
 Feux de croisement, utilisation [197](#)  
 Feux de détresse [429](#)  
 Feux de position [197](#)  
 Feux de route [160](#)  
 Feux de route anti-éblouissement [200](#)  
 Feux de route laser [201](#)  
 Feux de stationnement [197](#)  
 Feux directionnels [199](#)  
 Feux stop adaptatifs, voir Feux stop dynamiqués [241](#)  
 Feux stop dynamiques [241](#)  
 Filet, compartiment à bagages [348](#)  
 Filtre à charbon actif, voir Filtre d'habitacle [317](#)  
 Filtre à particules de gaz d'échappement [356](#)  
 Filtre à particules de suie, voir Filtre à particules de gaz d'échappement [356](#)  
 Filtre à particules pour moteur diesel, voir Filtre à particules de gaz d'échappement [356](#)  
 Filtre à particules pour moteur essence, voir Filtre à particules de gaz d'échappement [356](#)  
 Filtre à particules, voir Filtre à particules de gaz d'échappement [356](#)  
 Filtre à particules, voir Filtre d'habitacle [317](#)  
 Filtre d'habitacle [317](#)  
 Filtre, voir Filtre d'habitacle [317](#)  
 Fixation de siège enfant ISOFIX [145](#)  
 Fixer, objet lourd [345](#)  
 Fonction Automatic Hold, voir Frein de stationnement [156](#)  
 Fonction d'avertissement en cas de conduite en sens interdit, voir Avertisseur de conduite en sens interdit [237](#)  
 Fonction de dégivrage [322](#)  
 Fonction de freinage lors du stationnement, radars de stationnement PDC actifs [290](#)  
 Fonction de protection, toit ouvrant en verre [124](#)

Fonction de protection, vitre [122](#)  
 Fonction de refroidissement, climat [319](#)  
 Fonction dynamique d'éclairage ECO [198](#)  
 Fonction d'avertissement, collision arrière [233](#)  
 Fonction hôtel, voir Mode service de stationnement [115](#)  
 Fonction Memory [138](#)  
 Fonction Safe Share, voir BMW Digital Key [103](#)  
 Fonctions d'éclairage adaptatif [199](#)  
 Fonction Start/Stop automatique [151](#)  
 Fonction touriste, voir Circulation à droite/à gauche [202](#)  
 Formation automatique de couloir de secours [284](#)  
 Freinage d'urgence, voir Assistant d'arrêt d'urgence [239](#)  
 Freinage d'urgence, voir PostCrash – iBrake [244](#)  
 Freinage en sécurité [357](#)  
 Frein à main, voir Frein de stationnement [156](#)  
 Frein d'immobilisation, voir Frein de stationnement [156](#)  
 Frein de parking, déverrouillage électronique [168](#)  
 Frein de stationnement [156](#)  
 Freins, instructions [357](#)  
 Fusibles [427](#)

## G

Galerie porte-bagages [359](#)  
 Galerie, voir Galerie porte-bagages [359](#)  
 Garantie constructeur [9](#)  
 Garnitures en tissu, entretien [441](#)  
 Gestes possibles, commande gestuelle [65](#)  
 Gestes, voir Commande gestuelle BMW [64](#)  
 Gicleurs de lave-glace [163](#)  
 Givre, voir Température extérieure [187](#)  
 Gonflage, pneus [378](#)  
 GPS, système de navigation, voir la notice d'utilisation concernant le système de navigation, de divertissement et de communication [6](#)  
 Gravimètre [174](#)

**H**

Hauteur de passage, eau [357](#)  
Hauteur, véhicule [444](#)  
Hayon, clé du véhicule [94](#)  
Hayon, ouvrir et fermer sans contact [110](#)  
HDC, voir Contrôle de motricité en descente [251](#)  
Heure [71](#)  
Heure de départ, chauffage auxiliaire [327](#)  
Heure de départ, ventilation auxiliaire [327](#)  
heure du jour, voir heure [71](#)  
Heure d'arrivée à destination, navigation [176](#)  
heure locale, voir heure [71](#)  
heure, voir heure [71](#)  
Historique de maintenance [189](#)  
Hivernage, voir Mise hors circulation du véhicule [443](#)  
HomeLink, voir Télécommande universelle intégrée [332](#)  
Hotspot WiFi, voir Hotspot WLAN [87](#)  
Hotspot WLAN [87](#)  
Huile, appoint d'huile moteur [416](#)  
Huile moteur, faire l'appoint [416](#)  
Huile moteur, orifice de remplissage [416](#)

**I**

iBrake – PostCrash [244](#)  
iDrive [51](#)  
Inclinaison du dossier [128](#)  
Indicateur d'interdiction de dépassement [253](#)  
Indicateur de changement de vitesse [189](#)  
indicateur de consommation, consommation actuelle [174](#), [175](#)  
indicateur de consommation, consommation moyenne [174](#), [175](#)  
Indicateur de limitation de vitesse [253](#)  
Indicateur de niveau de carburant [185](#)  
Indicateur de puissance, combiné d'instruments [185](#)  
Indicateurs de changement de direction, voir Clignotants [160](#)  
Indice d'octane, voir Qualité d'essence [410](#)  
Inertie du ventilateur, voir Filtre à particules de gaz d'échappement [356](#)

Informations routières, voir la notice d'utilisation concernant le système de navigation, de divertissement et de communication [6](#)  
Informations sur l'état actuel, iDrive [52](#)  
Initialisation, voir Mesure individuelle de pression des pneus [398](#)  
Inondation, traversée [357](#)  
Installation de lave-glace [161](#)  
Intégration pour smartphone, préparation Android Auto [88](#)  
Intégration pour smartphone, préparation Apple CarPlay [87](#)  
Intelligent Personal Assistant [59](#)  
Intelligent Safety [210](#)  
Intensité, programme AUTO [320](#)  
Intérieur [332](#)  
Ionisation, voir Pack Ambient Air [328](#)  
ISOFIX, fixation de siège enfant [145](#)  
Itinéraire, système de navigation, voir la notice d'utilisation concernant le système de navigation, de divertissement et de communication [6](#)

**J**

Jantes en alliage léger, entretien [442](#)  
Jauge à carburant [185](#)  
Jour calendrier, voir Date [71](#)  
Joystick, boîte Steptronic [164](#)

**K**

Kenaf, entretien [442](#)  
Key Card [101](#)  
Keyless-Go, voir Accès confort [108](#)  
Kick-down, boîte Steptronic [164](#)  
Kit de premiers secours [429](#)  
Kit de réparation des pneus [384](#)  
Kit mains libres, voir Notice d'utilisation du système de navigation, de divertissement et de communication [6](#)  
Klaxon, avertisseur sonore [38](#)

**L**

Lampes, entretien [440](#)

Langue du système, régler, voir Langue [72](#)  
 Langue, régler [72](#)  
 Largeur de dossier [130](#)  
 Largeur, véhicule [444](#)  
 Laser, feux de route [201](#)  
 Launch Control [169](#)  
 Lavage auto [439](#)  
 Lavage du véhicule [439](#)  
 Lavage, véhicule [439](#)  
 Lecteur MP3, voir la notice d'utilisation concernant le système de navigation, de divertissement et de communication [6](#)  
 Lettre de qualité, voir Garantie constructeur [9](#)  
 Lève-vitres électriques [121](#)  
 Levier sélecteur, boîte Steptronic [164](#)  
 Lignes des cercles de braquage, caméra de recul [293](#)  
 Lignes des cercles de braquage, Surround View [304](#)  
 Lignes de trajectoire, caméra de recul [293](#)  
 Lignes de trajectoire, Surround View [304](#)  
 Limitation de vitesse, valeur affichée, voir Indicateur de limitation de vitesse [253](#)  
 Limiteur de vitesse, manuel [256](#)  
 Liquide de lave-glace [420](#)  
 Liquide de lave-glace, voir Liquide de lave-glace [420](#)  
 Liquide de refroidissement [418](#)  
 liste, combiné d'instruments, voir listes de sélection [190](#)  
 Liste d'appareils [84](#)  
 Liste de sélection sur le combiné d'instruments [190](#)  
 Liste, messages, voir Notifications [74](#)  
 Longueur d'assise [129](#)  
 Longueur, véhicule [444](#)  
 Louvoiment de la remorque, voir Contrôle de stabilité de la remorque [363](#)  
 Luminosité, écran de contrôle [73](#)

## M

Maintenance [421](#)  
 Maintenance effectuée, voir Historique de maintenance [189](#)  
 Maintenance, voir Besoins de maintenance [188](#)  
 Marche par inertie du ventilateur, voir Filtre à particules de gaz d'échappement [356](#)  
 Marquage de pneus permettant de rouler à plat [383](#)  
 Marquage des pneus recommandés [382](#)  
 Marques de pneus recommandées [382](#)  
 M, châssis adaptatif, voir Châssis M adaptatif [315](#)  
 Mémoire de données, voir Données du véhicule et protection des données [10](#)  
 Menus d'iDrive, utilisation [51](#)  
 Message de crevaison, voir Contrôle de pression des pneus [393](#)  
 Message de crevaison, voir Mesure individuelle de pression des pneumatiques [398](#)  
 Message de panne, voir Check-Control [176](#)  
 Messages d'avertissement, voir Check-Control [176](#)  
 Messages, voir Check-Control [176](#)  
 Messages, voir Notifications [74](#)  
 Mesure électronique de l'huile [415](#)  
 Mesure individuelle de pression des pneus [397](#)  
 Microfiltre, voir Filtre d'habitacle [317](#)  
 Miroir à make-up [335](#)  
 Miroir à maquillage [335](#)  
 Miroir de courtoisie [335](#)  
 Mise à jour de cartes, voir la notice d'utilisation concernant le système de navigation, de divertissement et de communication [6](#)  
 Mise à jour de la notice d'utilisation [8](#)  
 Mise au rebut de la batterie du véhicule [427](#)  
 Mise hors circulation du véhicule [443](#)  
 Mises à jour après la clôture de la rédaction [8](#)  
 Mode de conduite, ECO PRO [368](#)  
 Mode de conduite, voir Commutateur d'expérience de conduite personnalisée [154](#)  
 Mode de recyclage de l'air [321](#)  
 Mode, ECO PRO [368](#)  
 Mode manuel, boîte Steptronic [164](#)  
 Mode remorque [361](#)  
 Mode remorque, activation [364](#)  
 Mode service de stationnement [115](#)  
 Modification, roues et pneus [381](#)

Modifications techniques, voir Sécurité personnelle [9](#)

Moniteur de bord, voir Écran de contrôle [54](#)

Moniteur, voir Écran de contrôle [54](#)

Montage de systèmes de retenue pour enfant [143](#)

Moquettes, entretien [443](#)

Mot d'activation [60](#)

Moteur au ralenti en conduite, voir Conduite en roue libre [373](#)

Moteur, démarrage, voir État de marche [49](#)

Moteur, Start/Stop automatique [151](#)

Moteur, types d'huile moteur pour faire l'appoint [417](#)

Multimédia, voir la notice d'utilisation concernant le système de navigation, de divertissement et de communication [6](#)

## N

Navigation, voir la notice d'utilisation concernant le système de navigation, de divertissement et de communication [6](#)

Nettoyage, affichage tête haute [443](#)

Nettoyage, écrans [443](#)

Nettoyant liquide, voir Liquide de lave-glace [420](#)

Niveau d'huile, contrôle électronique [415](#)

Niveau de liquide de refroidissement [418](#)

NIV, voir Numéro d'identification du véhicule [20](#)

No Passing Information, voir Indicateur de limitation de vitesse avec indicateur d'interdiction de dépassement [253](#)

Notice d'utilisation intégrée dans le véhicule [6](#)

Notice d'utilisation par commande vocale, BMW Intelligent Personal Assistant [62](#)

Notices d'utilisation complémentaires [7](#)

Notifications [74](#)

Numéro d'identification du véhicule [20](#)

Numéro d'identification, voir Numéro d'identification du véhicule [20](#)

Numéro de châssis, voir Numéro d'identification du véhicule [20](#)

## O

OBD, voir Système de diagnostic embarqué [422](#)

Objectifs de caméra, entretien [443](#)

Objet lourd, ranger [345](#)

Objet lourd, ranger et fixer [345](#)

Ordinateur de bord, voir Données des trajet [190](#)

Orifice de remplissage d'huile moteur [416](#)

Outil [424](#)

Outils de bord [424](#)

Ouverture avec le smartphone, voir BMW Digital Key [103](#)

Ouverture confort, clé du véhicule [93](#)

Ouverture et fermeture [91](#)

Ouverture, voir Ouverture et fermeture [91](#)

Ouvrir avec la Key Card [101](#)

Ouvrir et fermer le hayon sans contact [110](#)

## P

Pack Ambient Air [328](#)

Pack Sécurité, voir Active Protection [243](#)

Page Internet, voir Internet [7](#)

Palettes de commande au volant [164](#)

Panne, aide [429](#)

Panne, changement de roue [400](#)

Panorama View [308](#)

Pansements, voir Kit de premiers secours [429](#)

Paramètres des pneus [391](#)

Pare-brise, dégivrage [322](#)

Pare-soleil [335](#)

Parfumer, voir Pack Ambient Air [328](#)

Parfum, voir Pack Ambient Air [328](#)

Park Assist Plus, voir Systèmes d'aide stationnement [286](#)

Park Assist, voir Systèmes d'aide stationnement [286](#)

Parking Assistant Plus, voir Surround View [303](#)

Pâte d'étanchéité, voir Kit de réparation des pneus [384](#)

Patères [343](#)

Pavé tactile, sélecteur [57](#)

PDC, voir Radars de stationnement PDC [286](#)

Pédale de frein [357](#)

- Peinture du véhicule, entretien [441](#)  
 Peinture mate, entretien [441](#)  
 Pentes [358](#)  
 Périodicité des vidanges d'huile, voir Besoins d'entretien [188](#)  
 Phare laser, changer, voir Ampoules et lampes [425](#)  
 Phares antibrouillards, remplacer, voir Ampoules et lampes [425](#)  
 Phares, entretien [440](#)  
 Phares, régler, voir Circulation à droite/à gauche [202](#)  
 Pièces en plastique, entretien [442](#)  
 Pièces et accessoires [9](#)  
 Place pour un enfant [142](#)  
 Plaquettes de frein, rodage [354](#)  
 Plaquettes de frein, voir Système de freinage [354](#)  
 Plastique, entretien [442](#)  
 Plus petit diamètre de braquage, véhicule [444](#)  
 Pneus, âge [381](#)  
 Pneus d'été, profil [380](#)  
 Pneus d'hiver [382](#)  
 Pneus d'hiver, profil [380](#)  
 Pneus endommagés [380](#)  
 Pneus et roues [378](#)  
 Pneus, marques recommandées [382](#)  
 Pneus permettant de rouler à plat [383](#)  
 Pneus permettant de rouler à plat, marquage [383](#)  
 Pneus, pression [378](#)  
 Pneus, pression de gonflage [378](#)  
 Pneus rechapés [382](#)  
 Pneus recommandés, marquage [382](#)  
 Pneus Run flat [383](#)  
 Pneus Runflat, voir pneus à roulage à plat [383](#)  
 Pneus toutes saisons, voir Pneus d'hiver [382](#)  
 Poids [445](#)  
 Poids à vide [445](#)  
 Poids total, autorisé [445](#)  
 Poids total, mode remorque [449](#)  
 Points d'activation, Panorama View [308](#)  
 Pontage, voir Aide au démarrage [435](#)  
 Porte-bagages arrière [359](#)  
 Porte-bagages, voir Galerie porte-bagages [359](#)  
 Porte-boissons arrière [343](#)  
 Porte-boissons, avant [342](#)  
 Porte-bouteille arrière, voir Porte-gobelet arrière [343](#)  
 Porte-bouteille avant, voir Porte-gobelet avant [342](#)  
 Porte-canette arrière, voir Porte-gobelet arrière [343](#)  
 Porte-canette avant, voir Porte-gobelet avant [342](#)  
 Porte-gobelet arrière [343](#)  
 Porte-gobelet avant [342](#)  
 Position assise sûre [126](#)  
 Position cargo du dossier de siège arrière [349](#)  
 Position de chargement [349](#)  
 Position du rétroviseur extérieur, mémoriser, voir Fonction Memory [138](#)  
 Position du siège, mémoriser, voir Fonction Memory [138](#)  
 Position du volant, mémoriser, voir Fonction Memory [138](#)  
 Position relevée, essuie-glace [163](#)  
 Possibilités de rangement [340](#)  
 PostCrash – iBrake [244](#)  
 Poste de conduite [38](#)  
 Poursuite du voyage avec une crevaison, voir Contrôle de pression des pneus [390](#)  
 Poursuite du voyage avec une crevaison, voir mesure individuelle de pression des pneus [397](#)  
 Powermeter, voir Indicateur de puissance [185](#)  
 Premières étapes, voir Assistant de configuration [77](#)  
 Préparation Android Auto, intégration pour smartphone [88](#)  
 Préparation Apple CarPlay, intégration pour smartphone [87](#)  
 Préparation pour Android Auto, connexion au véhicule [88](#)  
 Préparation pour Apple CarPlay, connexion au véhicule [87](#)  
 Pression de gonflage des pneus [378](#)  
 Pression des pneus [378](#)  
 Prévention de collision arrière, voir Avertisseur de risque de collision arrière [233](#)

Prévention des accidents, voir Active Protection [243](#)  
Principe de commande iDrive [51](#)  
Principe Wordmatch, voir Comparaison des entrées [52](#)  
Prise de diagnostic [422](#)  
Prise en remorque, voir Démarrage par remorquage/remorquage [436](#)  
Prises de courant, appareils électriques [335](#)  
Prise USB, position dans le véhicule [336](#)  
Produit d'étanchéité de pneu, voir Kit de réparation des pneus [384](#)  
Produits d'entretien [440](#)  
Profil conducteur, configuration [77](#)  
Profil des pneus [380](#)  
Profil personnel, voir Profils de conducteur [77](#)  
Profils de conducteur [77](#)  
Profils de conducteur, écran d'accueil [77](#)  
Profils, voir Profils de conducteur [77](#)  
Profondeur de sculpture minimale, pneus [380](#)  
Programme AUTO, intensité [320](#)  
Programme automatique, climatiseur automatique [320](#)  
Programme de départ, voir Chauffage/ventilation auxiliaire [325](#)  
Programme électronique de stabilité ESP, voir Contrôle dynamique de stabilité [247](#)  
Programme Sport, boîte Steptronic [164](#)  
Programme SYNC, climatiseur automatique [322](#)  
Projecteurs LED, changer, voir Ampoules et lampes [425](#)  
Protection anti-éblouissement, voir Pare-soleil [335](#)  
Protection antigel, voir Liquide de lave-glace [420](#)  
Protection, boulons de roue antivol [402](#)  
Protection de pincement, toit ouvrant en verre [124](#)  
Protection de pincement, vitre [122](#)  
Protection des données, réglages [76](#)  
Protection des piétons, active [208](#)  
Protection latérale sans Surround View, voir Aide au stationnement latéral [291](#)  
Protection latérale, Surround View, voir Aide au stationnement latéral [304](#)

Protection volumétrique [120](#)  
puissance d'entraînement réduite [186](#)  
Puissance, voir Affichages Sport [192](#)

## Q

Qualité d'essence [410](#)  
Qualité de l'air [317](#)  
Qualité du carburant [409](#)

## R

Raccordement, appareils électriques, voir Prises de courant [335](#)  
Raccordement de diagnostic [422](#)  
Raccorder, appareils mobiles [82](#)  
Radars de stationnement [286](#)  
Radars de stationnement PDC actifs [290](#)  
Radio, voir la notice d'utilisation concernant le système de navigation, de divertissement et de communication [6](#)  
Ralenti, conduite en roue libre [373](#)  
Ranger, objet lourd [345](#)  
Rapport recommandé pour une conduite économique, voir Indicateur de changement de vitesse [189](#)  
Ravitaillement [376](#)  
Recharge inductive, smartphone, voir Base Wireless Charging [337](#)  
Recharger un smartphone, voir Base Wireless Charging [337](#)  
Recharge sans fil, smartphone, voir Base Wireless Charging [337](#)  
Recommandation de pause, voir Système de détection de somnolence [245](#)  
Reconnaissance des feux de circulation [274](#)  
Reconnaissance vocale [59](#)  
Reconnaître les feux de circulation [274](#)  
Récupération de l'énergie [174](#), [175](#)  
Recyclage [423](#)  
Recyclage de l'air, voir Mode de recyclage de l'air [321](#)  
Réduction de la puissance d'entraînement [186](#)  
Refroidissement du moteur [418](#)  
Refroidissement, maximal [319](#)  
Refroidissement maximum [319](#)

- Réglage actif des amortisseurs, voir Châssis M adaptatif 315
- Réglage automatique du temps 71
- Réglage de la colonne de direction 137
- Réglage du temps, automatique 71
- Réglages d'usine, voir données du véhicule, réinitialiser 73
- Réglages du châssis, voir Commutateur d'expérience de conduite personnalisée 154
- Réglages du système, voir Réglages généraux 71
- Réglages, écran de contrôle 73
- Réglages généraux 71
- Réglages individuels, voir Profils de conducteur 77
- Réglages personnels 76
- Réglages, réinitialiser, véhicule 73
- Réglages, sièges et appuie-têtes 126
- Réglages, verrouiller/déverrouiller 117
- Réglages, volant 137
- Régler le jour, voir Date 71
- régler l'heure 71
- régler l'heure, voir heure 71
- Règles climatisation 140
- Régulateur de vitesse actif 262
- Régulateur de vitesse avec régulation de distance 262
- Régulateur de vitesse sans régulation de distance 258
- Régulation de distance, voir Régulateur de vitesse 262
- Réinitialisation, contrôle de pression des pneus 392
- Réinitialisation, réglages du véhicule 73
- Réinitialiser, données du véhicule 73
- Remarques 6
- Remorquage 436
- Remorquage, anneau 438
- Remorquage, barre 437
- Remorquage, câble 437
- Remote 3D View 313
- Remote Services, appli, voir la notice d'utilisation concernant le système de navigation, de divertissement et de communication 6
- Remote Software Upgrade 67
- Remplacement d'ampoules, voir Ampoules et lampes 425
- Remplacement de pièces 424
- Remplacement des diodes électroluminescentes, voir Ampoules et feux 425
- Remplacement des feux arrière, voir Ampoules et feux 425
- Remplacement des feux avant, voir Ampoules et feux 425
- Remplacement des feux, voir Ampoules et feux 425
- Remplacement des phares, voir Ampoules et feux 425
- Remplacement des pneus 381
- Remplacement, roues et pneus 381
- Remplacer la batterie, clé du véhicule 94
- Remplacer les ampoules, voir Ampoules et lampes 425
- Répartition variable de la lumière 199
- Repose-têtes, arrière, voir Appuie-têtes, arrière 134
- Repose-têtes avant, voir Appuie-têtes avant 132
- Représentation, iDrive 51
- Représentations et symboles 7
- Réservoir de carburant, voir Capacité 456
- Réservoir, liquide de lave-glace 420
- Restricted Driving, voir BMW Digital Key 103
- Rétroviseur, extérieur 135
- Rétroviseur extérieur à commutation jour/nuit 136
- Rétroviseur extérieur, commande automatique d'orientation vers la bordure de trottoir 136
- Rétroviseur extérieur, commutation jour/nuit automatique 136
- Rétroviseur extérieur côté passager avant, basculement, voir Commande automatique d'orientation vers la bordure de trottoir 136
- Rétroviseur intérieur 137
- Rétroviseur intérieur, commutation jour/nuit automatique 137
- Rétroviseurs extérieurs 135
- Rétroviseurs extérieurs, dysfonctionnement 136
- Réutilisation, voir Recyclage 423
- Rodage 354

RON, voir Qualité d'essence [410](#)  
Rotule, pivotable électriquement [364](#)  
Roue compacte, voir Roue de secours [404](#)  
Roue d'appoint, voir Roue de secours [404](#)  
Roue de rechange, voir Roue de secours [404](#)  
Roue de secours [404](#)  
Roues et pneus [378](#)  
Roues et pneus, remplacement [381](#)  
Roulage à plat, pneus [383](#)  
Route en mauvais état, trajets [355](#)  
Routes non stabilisées, conduite tout-terrain [355](#)  
Route verglacée, voir Température extérieure [187](#)  
RSC, voir Pneus permettant de rouler à plat [383](#)  
RTTI, voir la notice d'utilisation concernant le système de navigation, de divertissement et de communication [6](#)

## S

Saisie de la destination, voir la notice d'utilisation concernant le système de navigation, de divertissement et de communication [6](#)  
Saisie vocale [59](#)  
Saisie vocale, commande gestuelle [65](#)  
Sangle de retenue supérieure, Top Tether [146](#)  
Sangles d'arrimage, voir Anneaux d'arrimage dans le compartiment à bagages [346](#)  
Sangles, voir Ceintures de sécurité [130](#)  
Sculptures des pneus [380](#)  
Séchage de l'air, voir Fonction de refroidissement [319](#)  
Sécurité enfants, verrouillage des portes et des vitres [149](#)  
Sécurité personnelle [9](#)  
Sélecteur [55](#)  
Service clients, voir la notice d'utilisation du système de navigation, de divertissement et de communication [6](#)  
Service concierge, voir la notice d'utilisation concernant le système de navigation, de divertissement et de communication [6](#)  
Service d'urgence, voir BMW Assistance Dépannage [430](#)  
Service d'urgence, voir BMW Assistance en cas d'accident [431](#)  
Service de permanence, voir BMW Assistance Dépannage [430](#)  
Service de permanence, voir BMW Assistance en cas d'accident [431](#)  
Service Mobile, voir BMW Assistance Dépannage [430](#)  
Services BMW, voir la notice d'utilisation concernant le système de navigation, de divertissement et de communication [6](#)  
Services, ConnectedDrive, voir la notice d'utilisation concernant le système de navigation, de divertissement et de communication [6](#)  
Service, voir BMW Assistance Dépannage [430](#)  
Service, voir BMW Assistance en cas d'accident [431](#)  
Siège enfant, montage [143](#)  
Sièges avant [126](#)  
Sièges enfant, voir Transport d'enfants en toute sécurité [142](#)  
Sièges et appuie-têtes [126](#)  
Signalement d'obstacle, caméra de recul [293](#)  
Signalement d'obstacle, Surround View [304](#)  
Signaux de confirmation du véhicule [117](#)  
Signaux lors du déverrouillage, voir Signaux de confirmation [117](#)  
Site Internet, voir Internet [7](#)  
Site Web [7](#)  
Smartphone, commande par saisie vocale [63](#)  
Smartphone, raccorder [82](#)  
Smartphone, voir la notice d'utilisation concernant le système de navigation, de divertissement et de communication [6](#)  
SMS, voir textos, voir la notice d'utilisation concernant le système de navigation, de divertissement et de communication [6](#)  
Software Upgrade, voir Remote Software Upgrade [67](#)  
Son du moteur, réglage [316](#)  
Son, moteur, réglage [316](#)  
Sortie de stationnement [300](#)  
Sorties d'air, voir Ventilation [323](#)  
Sortie son, voir la notice d'utilisation concernant le système de navigation, de divertissement et de communication [6](#)

SOS, touche, voir Appel d'urgence intelligent [433](#)  
 SOS, touche, voir Appel d'urgence légal [431](#)  
 Soufflante, voir Débit d'air [321](#)  
 Soutien de la colonne vertébrale, voir Soutien lombaire [129](#)  
 Soutien lombaire [129](#)  
 Speed Limit Assist [271](#)  
 Speed Limit Device, limiteur de vitesse manuel [256](#)  
 SPORT INDIVIDUAL, voir Commutateur d'expérience de conduite personnalisée [154](#)  
 SPORT PLUS, voir Commutateur d'agrément de conduite [154](#)  
 SPORT, voir Commutateur d'expérience de conduite personnalisée [154](#)  
 Stabilité dynamique, systèmes de régulation [247](#)  
 Start/Stop, automatique [151](#)  
 Start/Stop, bouton [151](#)  
 Station, AM/FM, voir la notice d'utilisation concernant le système de navigation, de divertissement et de communication [6](#)  
 Station de lavage [439](#)  
 Stationnement, fonction Automatic Hold, voir Frein de stationnement [156](#)  
 Stockage des pneus [383](#)  
 Stockage, voir Mise hors circulation du véhicule [443](#)  
 Supplément d'autonomie, ECO PRO [370](#)  
 Support pour boisson arrière [343](#)  
 Support pour boissons arrière, voir Porte-gobelet arrière [343](#)  
 Support pour boissons avant [342](#)  
 Support pour boissons avant, voir Porte-gobelet avant [342](#)  
 Surchauffe du moteur, voir température du moteur [187](#)  
 Surfaces chromées et similaires, entretien [442](#)  
 Surround View [303](#)  
 Surround View, commande gestuelle [65](#)  
 Surveillance de la pression des pneus, voir Contrôle de pression des pneus [390](#)  
 Surveillance de la pression des pneus, voir Mesure individuelle de pression des pneus [397](#)  
 Symboles et représentations [7](#)

Système antiblocage des roues [247](#)  
 Système antivol, antivol de roue [402](#)  
 Système d'alarme antivol, voir Alarme [119](#)  
 Système d'anticipation de conduite [371](#)  
 Système d'assistance en descente, voir Contrôle de motricité en descente [251](#)  
 Système d'échappement [356](#)  
 Système d'échappement chaud [356](#)  
 Système d'essuie-glace [161](#)  
 Système de commande vocale [59](#)  
 Système de détection de somnolence, voir Assistent de détection de somnolence [245](#)  
 Système de diagnostic embarqué [422](#)  
 Système de freinage [354](#)  
 Système de maintenance, BMW [421](#)  
 Système de protection active des piétons [208](#)  
 Système de refroidissement [418](#)  
 Système de régulation antipatinage, voir Contrôle dynamique de stabilité [247](#)  
 Système de retenue pour enfant, montage [143](#)  
 Système de sécurité, voir Airbags [205](#)  
 Système Mobility, voir Kit de réparation des pneus [384](#)  
 Systèmes d'aide à la conduite [253](#)  
 Systèmes d'aide au stationnement [286](#)  
 Systèmes d'assistance basés caméra, voir Intelligent Safety [210](#)  
 Systèmes d'assistance, conduite, voir Intelligent Safety [210](#)  
 Systèmes de régulation de la stabilité de marche [247](#)  
 Systèmes de retenue pour enfants i-Size [146](#)  
 Systèmes de retenue pour enfants, voir Transport d'enfants en toute sécurité [142](#)  
 Systèmes de sécurité, voir Intelligent Safety [210](#)

## T

Tableau d'affichage, voir Combiné d'instruments [171](#)  
 Tableau de bord, voir Combiné d'instruments [171](#)  
 Tapis de sol, entretien [443](#)  
 Tapis d'éclairage, voir Welcome Light Carpet [197](#)

- Technologie 48 V, voir Technologie Mild Hybrid [427](#)
- Technologie Mild Hybrid [427](#)
- Télécommande audio, voir la notice d'utilisation concernant le système de navigation, de divertissement et de communication [6](#)
- Télécommande de porte de garage, voir Télécommande universelle intégrée [332](#)
- Télécommande universelle [332](#)
- Télécommande universelle intégrée [332](#)
- Télécommande, voir Clé du véhicule [91](#)
- Téléphone, liste de sélection du combiné d'instruments [190](#)
- Téléphone portable, raccorder [82](#)
- Téléphone portable, voir la notice d'utilisation concernant le système de navigation, de divertissement et de communication [6](#)
- Téléphone, raccorder [82](#)
- Téléphones portables, adaptés [83](#)
- Téléphones portables appropriés [83](#)
- Téléphones portables compatibles [83](#)
- Téléphone, voir la notice d'utilisation concernant le système de navigation, de divertissement et de communication [6](#)
- Téléphonie mobile dans le véhicule [357](#)
- Teleservices, voir la notice d'utilisation concernant le système de navigation, de divertissement et de communication [6](#)
- Télévision, TV, voir la notice d'utilisation concernant le système de navigation, de divertissement et de communication [6](#)
- Témoin dans le rétroviseur extérieur, voir Alerte de changement de voie [228](#)
- Témoin dans le rétroviseur extérieur, voir Avertisseur de trafic transversal [310](#)
- Témoin de contrôle, airbag passager avant [208](#)
- Témoin de crevaison, voir Contrôle de pression des pneus [393](#)
- Témoins de contrôle [177](#)
- Température, climatiseur automatique [318](#)
- Température de l'huile du moteur [187](#)
- température du liquide de refroidissement, voir température du moteur [187](#)
- température du moteur [187](#)
- Température extérieure [187](#)
- température, huile moteur [187](#)
- Tempomat, voir Régulateur de vitesse [258](#)
- Tempomat, voir Régulateur de vitesse avec régulateur de distance [262](#)
- Titre de musique, commande gestuelle [65](#)
- Toit électrique en verre [122](#)
- Toit ouvrant coulissant et basculant, voir Toit électrique en verre [122](#)
- Toit ouvrant en verre, électrique [122](#)
- Toit ouvrant en verre, initialiser le système [125](#)
- Toit ouvrant en verre, voir Protection de pincement [124](#)
- Toit ouvrant panoramique en verre, voir Toit électrique en verre [122](#)
- Tonalité, voir la notice d'utilisation concernant le système de navigation, de divertissement et de communication [6](#)
- Top View, voir Surround View [303](#)
- Touche AUTO H, voir Frein de stationnement [156](#)
- Touche CANCEL, régulateur de vitesse [258](#)
- Touche CANCEL, régulateur de vitesse actif [262](#)
- Touche, Contrôle de motricité en descente [251](#)
- Touche de verrouillage centralisé, voir Verrouillage centralisé [107](#)
- Touche LIM, voir Limiteur de vitesse manuel [256](#)
- Touche MODE, voir Régulateur de vitesse actif [262](#)
- Touche RES CNCL, régulateur de vitesse [258](#)
- Touche RES CNCL, régulateur de vitesse actif [262](#)
- Touche RESUME, régulateur de vitesse [258](#)
- Touche RESUME, régulateur de vitesse actif [262](#)
- Touches au volant [38](#)
- Touches de favoris, iDrive [53](#)
- Touches de sélection directe, voir Touches de favoris [53](#)
- Touche SET, régulateur de vitesse [258](#)
- Touche SET, régulateur de vitesse actif [262](#)
- Touche SOS, voir Appel d'urgence intelligent [433](#)
- Touche SOS, voir Appel d'urgence légal [431](#)
- Touche Unlock, boîte Steptronic [164](#)

Touche, verrouillage centralisé [107](#)  
 Tournevis, voir Outillage de bord [424](#)  
 Traction d'une remorque, caractéristiques techniques [449](#)  
 TRACTION, dynamique de conduite [249](#)  
 Transmission intégrale, voir xDrive [250](#)  
 Transport d'enfants en toute sécurité [142](#)  
 Trappe de réservoir, déverrouiller manuellement [377](#)  
 Trappe du réservoir [376](#)  
 Traversée d'une chaussée inondée [357](#)  
 Triangle de présignalisation [429](#)  
 Trousse de secours, voir Kit de premiers secours [429](#)  
 TV, voir la notice d'utilisation concernant le système de navigation, de divertissement et de communication [6](#)  
 Types d'huile moteur pour faire l'appoint [417](#)

## U

UCC, voir Reconnaissance des feux de circulation [274](#)  
 Unités de mesure, régler [72](#)  
 Unités physiques, voir Unités de mesure, régler [72](#)  
 Unités, voir Unités de mesure, régler [72](#)  
 Upgrade, voir Remote Software Upgrade [67](#)  
 Urban Cruise Control, voir Reconnaissance des feux de circulation [274](#)  
 Utilisation avec la voix [59](#)  
 Utilisation conforme [9](#)  
 Utilisation manuelle, trappe de réservoir [377](#)

## V

Valet parking mode [115](#)  
 Valeur affichée, bridage de la vitesse, voir Indicateur de limitation de vitesse [253](#)  
 Véhicule, rodage [354](#)  
 Ventilateur de refroidissement, voir Filtre à particules de gaz d'échappement [356](#)  
 Ventilation [323](#)  
 Ventilation/chauffage auxiliaire [325](#)  
 Ventilation active de siège [140](#)

Ventilation active de siège, règles climatisation [140](#)  
 Ventilation de siège, active [140](#)  
 Verglas, voir Température extérieure [187](#)  
 Verres de phareHumidité dans le phare, voir Verres de projecteurs [425](#)  
 Verrouillage automatique [118](#)  
 Verrouillage avec la clé du véhicule [93](#)  
 Verrouillage centralisé [107](#)  
 Verrouillage de sécurité, portes et vitres [149](#)  
 Verrouillage des organes de commande, climatisation automatique à l'arrière [325](#)  
 Verrouiller, réglages [117](#)  
 Version du logiciel, voir Remote Software Upgrade [67](#)  
 Vidéo, voir la notice d'utilisation concernant le système de navigation, de divertissement et de communication [6](#)  
 Vide-poches [340](#)  
 Vide-poches, console centrale [341](#)  
 Virages, éclairage adaptatif [199](#)  
 Vitesse maximale, pneus d'hiver [383](#)  
 Vitesse maximale, valeur affichée, voir Indicateur de limitation de vitesse [253](#)  
 Vitre latérale, dégivrage [322](#)  
 Vitre, voir Protection de pincement [122](#)  
 Volant chauffant [138](#)  
 Volant chauffant, règles climatisation [140](#)  
 Volant multifonction, touches [38](#)  
 Volant, régler [137](#)  
 Volant, touches [38](#)  
 Volume sonore, commande gestuelle [65](#)  
 Voyant d'alerte de crevaison, voir Mesure individuelle de pression des pneumatiques [398](#)  
 Voyant dans le rétroviseur extérieur, voir Alerte de changement de voie [228](#)  
 Voyant dans le rétroviseur extérieur, voir Avertisseur de trafic transversal [310](#)  
 Voyants d'alerte [177](#)  
 Vue station de lavage, Surround View [304](#)

## W

Welcome Light Carpet, voir Éclairage d'accueil [197](#)  
 Widgets, combiné d'instruments [174](#), [175](#)

Widgets, iDrive [52](#)  
WiFi, voir WLAN [86](#)  
WLAN [86](#)

## X

xDrive [250](#)



01405A60404 fr







# APPLICATION BMW DRIVER'S GUIDE. LES INFORMATIONS NUMÉRIQUES DE VOTRE VÉHICULE.

L'App BMW Driver's Guide vous explique les équipements de votre véhicule et offre des contenus et fonctions supplémentaires :

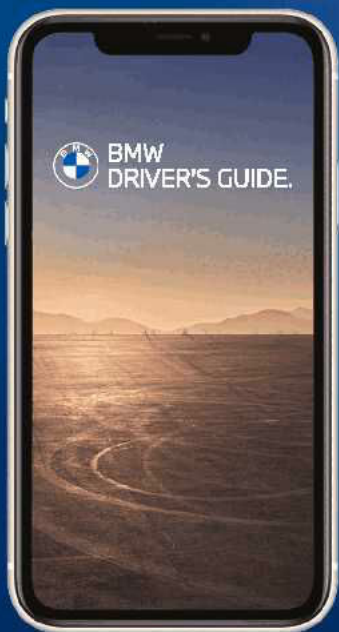

Toutes les informations de navigation, de divertissement et de communication

Animations photoréalistes de différentes fonctions du véhicule

Recherche par mots-clés

Vue à 360 ° : découvrez l'intérieur et l'extérieur de votre véhicule de manière interactive

Smart Scan pour Apple iPhone : reconnaissance de symboles et de textes sur les boutons du véhicule

Disponible en 30 langues

Utilisable hors ligne après le téléchargement



01405A60404.fr

