

**LINK:**  
**CONTENT & A-Z**



**Le plaisir de  
conduire**



# **NOTICE D'UTILISATION.**

## **BMW X7.**





# **BIENVENUE CHEZ BMW.**

## **Notice d'utilisation.**

### **BMW X7.**

Nous vous félicitons d'avoir porté votre choix sur une BMW.

Mieux vous la connaîtrez, plus vous serez à l'aise et sûr de vous au volant. Veuillez par conséquent suivre nos recommandations :

Lisez la notice d'utilisation avant de prendre la route avec votre nouvelle BMW. Utilisez également la notice d'utilisation intégrée à votre véhicule. Elle vous donne des informations et des recommandations importantes qui vous permettront d'exploiter pleinement les avantages techniques de votre BMW. Vous y trouverez également tout ce qu'il faut savoir pour une sécurité d'utilisation, une fiabilité et une préservation maximale de la valeur de votre BMW.

Au moment de la production à l'usine, la notice d'utilisation imprimée constitue le support le plus récent. Après la mise à jour du logiciel du véhicule, par exemple, Remote Software Upgrade, les informations de la notice d'utilisation intégrée dans le véhicule sont actualisées.

Des informations complémentaires sont données dans d'autres brochures de la documentation de bord.

Nous vous souhaitons bonne route en toute sécurité.

# SOMMAIRE

Après la mise à jour du logiciel du véhicule, par exemple, Remote Software Upgrade, les informations de la notice d'utilisation intégrée dans le véhicule sont actualisées.

## ! REMARQUES

Remarques .....	6
Supports de la notice d'utilisation .....	17

## 🔧 NOTICE SIMPLIFIÉE

Monter dans le véhicule .....	20
Réglage et utilisation .....	24
En cours de route .....	28

## 👇 UTILISATION

Poste de conduite .....	36
État de fonctionnement du véhicule .....	42
iDrive .....	45
BMW Remote Software Upgrade .....	63
Réglages généraux .....	66
Réglages personnels .....	71
Connexions .....	77
Ouverture et fermeture .....	85
Sièges, rétroviseurs et volant .....	123
Transport d'enfants en sécurité .....	145
Conduite .....	154
Affichage .....	173
Éclairage .....	194
Sécurité .....	204
Systèmes de régulation de stabilité dynamique .....	255
Assistance du conducteur .....	262
Confort dynamique .....	314
Climatisation .....	321

Équipement intérieur .....	340
Vide-poches .....	351
Compartiment à bagages .....	357

## **CONSEILS**

Conseils pour la conduite .....	368
Traction d'une remorque .....	375
Économie de carburant .....	381

## **MOBILITÉ**

Ravitaillement .....	390
Roues et pneus .....	392
Compartiment moteur .....	420
Consommables .....	423
Maintenance .....	436
Remplacement de pièces .....	439
Aide en cas de panne .....	443
Entretien .....	453

## **RÉPERTOIRE**

Caractéristiques techniques .....	458
Annexe .....	464
Tout de A à Z .....	466

---

© 2019 Bayerische Motoren Werke

Aktiengesellschaft

Munich, Allemagne

Reproduction et traduction, même partielles, interdites sans l'autorisation écrite de BMW AG, Munich.

français ID7 X/19, 11 19 490

Imprimé sur papier éco-compatible, blanchi sans chlore, recyclable.

# Remarques

## Concernant cette notice d'utilisation

---

### Orientation

Pour trouver le plus rapidement des thèmes particuliers, il est recommandé de consulter l'index alphabétique.

Le premier chapitre vous offrira un premier aperçu de votre véhicule.

### Validité de la notice d'utilisation

#### Production du véhicule

Au moment de la fabrication en usine, la notice d'utilisation imprimée est le support le plus récent. Des différences peuvent apparaître entre la notice d'utilisation imprimée et la notice d'utilisation intégrée dans le véhicule en raison des mises à jour apportées après la clôture de la rédaction.

Vous trouverez, le cas échéant, les remarques concernant les mise à jour à l'annexe de la notice d'utilisation imprimée se trouvant dans le véhicule.

#### Après la mise à jour du logiciel dans le véhicule

Après la mise à jour du logiciel du véhicule, par exemple, Remote Software Upgrade, les informations de la notice d'utilisation intégrée dans le véhicule sont actualisées.

### Notice d'utilisation concernant le système de navigation, de divertissement et de communication

La notice d'utilisation concernant le système de navigation, de divertissement et de communication

est disponible sous forme de livret auprès du service après-vente.

Les thèmes sont également abordés dans la notice d'utilisation intégrée au véhicule.

## Sources d'informations supplémentaires

---

### Partenaires de service après-vente

Un partenaire de service après-vente du constructeur se fera un plaisir de répondre à vos questions à tout moment.

### Internet

Les informations sur le véhicule et les informations générales sur BMW, notamment d'ordre technique, sont disponibles sur Internet à l'adresse : [www.bmw.com](http://www.bmw.com).

### Notice d'utilisation intégrée au véhicule

La notice d'utilisation intégrée décrit en particulier les équipements et les fonctions disponibles dans le véhicule. La notice d'utilisation intégrée peut être affichée sur l'écran de contrôle.

### Appli BMW Driver's Guide

L'appli BMW Driver's Guide décrit en particulier les équipements et les fonctions disponibles dans le véhicule. Il est possible d'afficher l'appli sur des smartphones ou des tablettes.



### BMW Driver's Guide Web

Driver's Guide Web présente les informations qui correspondent le plus au véhicule sélectionné. Si possible, seuls les équipements et les fonctions réellement installés dans le véhicule sont décrits.

Driver's Guide Web s'affiche dans n'importe quel navigateur actuel.

## Symboles et représentations

### Symboles dans la notice d'utilisation

Symbole	Signification
	Avertissements à respecter. Pour votre propre sécurité, pour la sécurité d'autrui et pour éviter d'endommager votre voiture.
	Mesures contribuant à la protection de l'environnement.
« ... »	Textes affichés sur un écran dans le véhicule pour la sélection de fonctions.
>...<	Commandements pour le système d'entrée de commandes vocales.
»...«	Réponses du système d'entrée de commandes vocales.

### Étapes

Les étapes à exécuter sont présentées sous forme de liste numérotée. Respecter la chronologie des étapes.

1. Première étape.
2. Deuxième étape.

### Énumérations

Les énumérations sans chronologie fixe ou alternatives possibles sont présentées sous forme de liste avec points d'énumération.

- ▷ Première possibilité.
- ▷ Deuxième possibilité.

## Symbole appliqué sur certaines pièces du véhicule

 Renvoie à certaines pièces de la voiture dans la notice d'utilisation pour obtenir de plus amples informations.

## Équipement du véhicule

Cette notice d'utilisation décrit tous les modèles et tous les équipements de série, spécifiques à un pays et en option disponibles pour cette série de modèles. C'est pourquoi cette notice d'utilisation décrit et affiche également les équipements et les fonctions indisponibles dans un véhicule, par ex. en raison de l'option ou de la version de pays sélectionnée.

Ceci s'applique également aux fonctions et systèmes de sécurité.

L'utilisation des fonctions et systèmes correspondants implique le respect des lois et des règlements en vigueur.

Si certains équipements et certains modèles ne sont pas décrits dans la présente notice d'utilisation, consulter, le cas échéant, les notices complémentaires fournies avec votre véhicule.

Dans le cas des véhicules à direction à droite, l'ordre des organes de commande diffère en partie de celui des illustrations.

## Actualité de la notice d'utilisation

### Notions fondamentales

Le niveau élevé de sécurité et de qualité des véhicules est garanti par un développement constant. Dans des cas exceptionnels, il peut y avoir des différences entre la description et le véhicule.

## Validité de la notice d'utilisation

### Production du véhicule

Au moment de la fabrication en usine, la notice d'utilisation imprimée est le support le plus récent. Des différences peuvent apparaître entre la notice d'utilisation imprimée et la notice d'utilisation intégrée dans le véhicule en raison des mises à jour apportées après la clôture de la rédaction.

Vous trouverez, le cas échéant, les remarques concernant les mise à jour à l'annexe de la notice d'utilisation imprimée se trouvant dans le véhicule.

### Après la mise à jour du logiciel dans le véhicule

Après la mise à jour du logiciel du véhicule, par exemple, Remote Software Upgrade, les informations de la notice d'utilisation intégrée dans le véhicule sont actualisées.

## Votre propre sécurité

### Utilisation conforme

Respecter les points suivants lors de l'utilisation du véhicule :

- ▷ Notice d'utilisation.
- ▷ Informations dans le véhicule. Ne pas retirer l'autocollant.
- ▷ Caractéristiques techniques du véhicule.
- ▷ La législation en vigueur et les normes de sécurité du pays dans lequel le véhicule est utilisé.
- ▷ Les papiers du véhicule et autres documents légaux.

### Garantie constructeur

L'équipement technique du véhicule tient compte des conditions de service et des conditions d'immatriculation en vigueur dans le pays de la première livraison (homologation). Si le vé-

hicule doit être utilisé dans un autre pays, il faudra, le cas échéant, l'adapter au préalable aux conditions de service et d'immatriculation en vigueur dans le nouveau pays. Si le véhicule n'est pas conforme aux critères d'homologation en vigueur, tout recours en garantie sera exclu dans le pays concerné. La garantie constructeur peut également perdre sa validité si le réseau de bord a été modifié, par ex. par des appareils de commande, du matériel ou des logiciels considérés comme incompatibles par le constructeur du véhicule. De plus amples informations sont disponibles auprès de votre partenaire de service après-vente.

### Maintenance et réparation

Une technique novatrice, par exemple la mise en œuvre de matières modernes et de systèmes électroniques performants, exige des méthodes de maintenance et de réparation adaptées.

C'est pourquoi, le constructeur du véhicule recommande de confier les travaux correspondants à un partenaire de Service BMW. Si un autre atelier doit être choisi, BMW recommande de s'adresser à un atelier qui réalise les travaux, notamment la maintenance et les réparations, conformément aux directives de BMW et emploi du personnel spécialement formé. Un tel atelier est désigné par un « autre partenaire de service après-vente qualifié ou un atelier qualifié ».

Des travaux, tels que l'entretien et les réparations, réalisés de manière non conforme peuvent entraîner des dommages consécutifs et représentent ainsi des risques pour la sécurité.

Les travaux de peinture non conformes exécutés sur le véhicule peuvent entraîner une panne ou le dysfonctionnement de composants, tels que les capteurs radars, et poser par conséquent un problème de sécurité.

### Pièces et accessoires

BMW recommande d'utiliser des pièces et des accessoires approuvés par BMW et considérés comme adaptés.

Le partenaire de service après-vente BMW est l'interlocuteur idéal pour la fourniture de pièces et accessoires d'origine BMW et de divers produits autorisés par BMW ; c'est aussi votre meilleur conseiller à ce sujet.

BMW a testé ces produits sur le plan de la sécurité et de la fiabilité, pour s'assurer qu'ils conviennent parfaitement aux véhicules BMW.

BMW assume la responsabilité vis-à-vis du produit pour les pièces et accessoires d'origine BMW. En revanche, BMW décline toute responsabilité pour les pièces et accessoires non agréés.

BMW n'est pas en mesure de garantir que les produits d'une autre marque que BMW peuvent être montés sur votre véhicule BMW sans risque pour la sécurité. Une garantie ne peut pas non plus être fournie même si une autorisation officielle a été accordée par l'administration du pays. Les contrôles de ces services ne peuvent pas toujours prendre en compte l'ensemble des spécifications de mise en œuvre des véhicules BMW et sont pour cette raison en partie insuffisants.

## Mémoire de données

### Généralités

Des boîtiers électroniques sont intégrés dans le véhicule. Les boîtiers électroniques traitent des données qu'ils reçoivent par ex. des capteurs du véhicule, qu'ils génèrent eux-mêmes ou échangent. Certains boîtiers électroniques sont nécessaires au fonctionnement sécurisé du véhicule ou fournissent une assistance à la conduite, par ex. les systèmes d'aide à la conduite. Par ailleurs, les boîtiers électroniques offrent des fonctions de confort ou d'infodivertissement.

Les informations sur les données mémorisées ou échangées peuvent être obtenues auprès du constructeur du véhicule, par ex. via une brochure séparée.

### Référence aux personnes

Chaque véhicule est identifié par un numéro d'identification unique. Selon le pays, le numéro d'identification du véhicule, la plaque d'immatriculation et les autorités compétentes permettent de déterminer le propriétaire du véhicule. Par ailleurs, il existe d'autres moyens pour faire le lien entre les données recueillies dans le véhicule et le conducteur ou le propriétaire du véhicule, par ex. à l'aide du compte ConnectedDrive intitulé.

### Droits relatifs à la protection des données

En vertu de législation relative à la protection des données, les utilisateurs de véhicule peuvent faire valoir certains droits vis-à-vis du constructeur du véhicule ou de la société qui recueille ou traite les données personnelles.

Les utilisateurs de véhicule ont un droit d'accès complet et gratuit aux entités qui mémorisent des données personnelles sur l'utilisateur du véhicule.

Ces entités peuvent être :

- ▷ Constructeur du véhicule.
- ▷ Partenaires de service après-vente qualifiés.
- ▷ Ateliers qualifiés.
- ▷ Fournisseurs de services.

Les utilisateurs de véhicule peuvent se renseigner sur la nature des données personnelles mémorisées, l'usage qui en est fait et leur origine. Une preuve de propriété ou d'utilisation est nécessaire pour demander ces informations.

Le droit d'accès comprend également les informations relatives aux données transmises à des sociétés ou entités tierces.

La déclaration de confidentialité apparaît sur le site Internet du constructeur du véhicule. Cette déclaration de confidentialité contient des informations sur le droit de suppression ou de correction des données. Le constructeur du véhicule publie également sur son site Internet ses don-

nées de contact et celles des délégués à la protection des données.

Moyennant finances, le propriétaire du véhicule peut demander à un partenaire de service après-vente du constructeur, un autre partenaire de service après-vente qualifié ou un atelier qualifié de lire les données mémorisées dans le véhicule.

La lecture des données du véhicule s'effectue via la prise de courant réglementaire pour le système de diagnostic embarqué OBD dans le véhicule.

## Exigences légales relatives à la publication de données

Dans le cadre du droit en vigueur, le constructeur du véhicule a l'obligation de fournir aux autorités compétentes les données qu'il a mémorisées. La fourniture des données est requise dans des cas particuliers, par ex. dans le cadre d'une enquête.

Dans certains cas, les autorités publiques sont autorisées à accéder elle-mêmes aux données du véhicule dans le cadre de la législation en vigueur. Il est possible notamment de lire les informations du boîtier électronique de l'airbag, par ex. pour en savoir plus sur un accident.

## Données d'exploitation du véhicule

Les boîtiers électroniques traitent des données pour l'exploitation du véhicule.

Il s'agit notamment de :

- ▷ Messages d'état du véhicule et de ses composants, par exemple le régime et la vitesse des roues, la décélération, l'accélération transversale, l'affichage des ceintures de sécurité bouclées.
- ▷ États ambiants, tels que la température, les signaux du détecteur de pluie.

Les données sont uniquement traitées dans le véhicule et sont en principe volatiles. Les données ne sont pas mémorisées au-delà de la durée d'utilisation.

Les composants électroniques, par ex. les boîtiers électroniques et la clé du véhicule, comprennent des pièces qui permettent de mémoriser les informations techniques. Il est possible de mémoriser provisoirement ou durablement des informations sur l'état du véhicule, la sollicitation des composants, les besoins de maintenance, les événements ou les erreurs.

Ces informations témoignent en général de l'état d'un composant, d'un module, d'un système ou de l'environnement, par exemple :

- ▷ Les états de fonctionnement des composants du système, par exemple les niveaux de remplissage, la pression de gonflage des pneus ou l'état de la batterie.
- ▷ Dysfonctionnements et défauts dans d'importants composants du système, par exemple éclairage et freins.
- ▷ Réactions du véhicule dans les situations de conduite spéciales, par ex. le déclenchement d'un airbag, l'utilisation des systèmes de régulation de stabilité dynamique.
- ▷ Informations sur les événements qui endommagent le véhicule.

Les données sont nécessaires pour exécuter les fonctions du boîtier électronique. Par ailleurs, elles permettent au constructeur du véhicule d'identifier et de résoudre les dysfonctionnements et d'optimiser les fonctions du véhicule.

La plupart de ces données sont volatiles et ne sont traitées que dans le véhicule. Seule une petite partie des données est mémorisée dans les mémoires des événements ou des défauts, selon la situation.

Si des prestations sont nécessaires, telles que des réparations, des processus de service, des prises en charge sous garantie et des mesures d'assurance de la qualité, ces informations techniques peuvent être lues avec le numéro d'identification du véhicule à partir du véhicule.

Les informations peuvent être lues par un partenaire de service après-vente du constructeur, un autre partenaire de service qualifié ou un atelier qualifié. La prise de courant réglementaire pour

le système de diagnostic embarqué OBD du véhicule doit être utilisée pour la lecture.

Le partenaire du réseau de service après-vente correspondant collecte, traite et exploite ces données. Les données documentent les états techniques du véhicule, aident à localiser les défauts, à respecter les obligations de garantie et à améliorer la qualité.

Par ailleurs, le constructeur est soumis à des obligations d'observation découlant de la législation sur la responsabilité en matière de produits. Pour satisfaire à ces obligations, le constructeur du véhicule a besoin des données techniques du véhicule. Les données du véhicule peuvent également servir à examiner les demandes du client en matière de garantie constructeur et de garantie légale.

Il est possible de réinitialiser la mémoire des défauts et des événements du véhicule chez un partenaire de service après-vente du constructeur, un autre partenaire de service après-vente qualifié ou un atelier qualifié, dans le cadre des travaux de réparation ou de service.

## Saisie et transfert des données dans le véhicule

### Généralités

Selon l'équipement, des réglages confort et personnalisations peuvent être mémorisés dans le véhicule et modifiés ou réinitialisés à tout moment.

C'est notamment le cas de :

- ▷ Réglages des positions de siège et du volant.
- ▷ Réglages du châssis et de la climatisation.

Les données peuvent être importées dans le système de divertissement et de communication du véhicule, par ex. via un smartphone.

Selon l'équipement, il s'agit de :

- ▷ Données multimédia comme la musique, les films ou les photos à lire dans un système multimédia intégré.

- ▷ Données du carnet d'adresses à utiliser avec un kit mains libres ou un système de navigation intégré.
- ▷ Destinations de navigation saisies.
- ▷ Données sur l'utilisation des services Internet.

Ces données peuvent être mémorisées localement dans le véhicule ou se trouvent sur un appareil relié au véhicule, par exemple un smartphone, une clé USB ou un lecteur MP3. Si ces données sont mémorisées dans le véhicule, elles peuvent être supprimées à tout moment.

La transmission de ces données à des tiers s'effectue uniquement dans le cas d'une demande personnelle et dans le cadre de l'utilisation des services en ligne. La transmission dépend des réglages sélectionnés lors de l'utilisation des services.

### Intégration de périphériques mobiles

Selon l'équipement, les périphériques reliés au véhicule, par exemple les smartphones, peuvent être gérés avec les organes de commande du véhicule.

Le système multimédia peut restituer l'image et le son du périphérique mobile. Parallèlement, certaines informations sont transmises au périphérique mobile. Selon le type d'intégration, il s'agit notamment des données de position et d'autres informations générales sur le véhicule. Ceci optimise l'utilisation des applications sélectionnées, par exemple le système de navigation ou la lecture de musique.

Il n'existe aucune autre interaction entre le périphérique mobile et le véhicule, par exemple un accès activé aux données du véhicule.

Le type de traitement ultérieur des données est défini par le fournisseur de l'application utilisée. La diversité des réglages dépend de l'application et du système d'exploitation du périphérique mobile.

## Services

### Généralités

Si le véhicule est équipé d'une connexion au réseau sans fil, cette dernière permet d'échanger des données entre le véhicule et d'autres systèmes. La connexion au réseau mobile est établie par l'émetteur et le récepteur du véhicule ou des périphériques mobiles personnels, tels que des smartphones. Cette connexion au réseau mobile permet d'utiliser des fonctions en ligne. Il peut s'agir de services en ligne et des applications proposées par le constructeur du véhicule ou d'autres fournisseurs.

### Services du constructeur du véhicule

En ce qui concerne les services en ligne du constructeur du véhicule, les fonctions sont décrites dans les publications correspondantes, telles que la notice d'utilisation ou le site Internet du constructeur. Elles contiennent également les informations sur la protection des données. Les données personnelles peuvent être nécessaires pour bénéficier des services en ligne. Les données sont échangées par le biais d'une connexion sécurisée, par exemple avec les systèmes informatiques du constructeur du véhicule prévus à cet effet.

La collecte, le traitement et l'exploitation des données personnelles résultant de la mise à disposition des services s'effectuent uniquement sur la base d'une autorisation légale, d'un accord contractuel ou sur autorisation. Il est également possible d'activer ou de désactiver l'ensemble de la connexion de données. Les fonctions et les services réglementaires, tels que les systèmes d'appel de détresse, en sont exclus.

### Services de fournisseurs tiers

Si des services en ligne de fournisseurs tiers sont utilisés, ils sont soumis à la responsabilité et aux conditions de protection des données et d'utilisation du fournisseur concerné. Le constructeur du véhicule n'a aucune influence sur les

contenus échangés. Les informations sur le type, l'étendue et l'objet de la collecte et de l'utilisation des données personnelles dans le cadre des services tiers sont disponibles auprès du fournisseur de services correspondant.

## Système d'appel de détresse obligatoire

### Principe

Le système d'appel de détresse réglementaire eCall permet d'émettre des appels de détresse manuels ou automatiques, par exemple en cas d'accident.

Les appels de détresse sont pris en charge par les services de secours publics.

### Généralités

Informations sur le système d'appel de détresse eCall réglementaire embarqué reposant sur l'appel de détresse 112, son fonctionnement et ses fonctions, voir page 445.

Le service eCall reposant sur l'appel de détresse 112 est un service public d'intérêt général gratuit.

En cas d'accident grave, le système d'appel de détresse réglementaire eCall est activé automatiquement par les capteurs embarqués. Par ailleurs, le déclenchement est automatiquement si le véhicule est équipé d'un système d'appel de détresse intelligent qui ne fonctionne pas en cas d'accident grave.

Le système d'appel de détresse eCall réglementaire peut également être déclenché manuellement en cas de besoin.

En cas de défaillance systémique grave mettant hors service le système d'appel de détresse réglementaire eCall, les passagers du véhicule reçoivent un avertissement, voir page 446.

## Informations sur le traitement des données

Le traitement des données personnelles par le système d'appel de détresse réglementaire eCall est conforme aux prescriptions suivantes :

- ▷ Protection des données personnelles : règlement 2016/679/CE du Parlement Européen et du Conseil.
- ▷ Protection des données personnelles : directive 2002/58/CE du Parlement Européen et du Conseil.

Le traitement des données personnelles sert uniquement à transmettre les appels de détresse eCall au numéro d'appel d'urgence européen unique, le 112.

## Carte SIM

Le système d'appel de détresse réglementaire eCall fonctionne via le réseau de téléphonie mobile avec la carte SIM installée dans le véhicule. La carte SIM n'est pas connectée en permanence au réseau de téléphonie mobile, elle ne l'est que tant que l'appel de détresse est actif.

## Types de données et leurs destinataires

Le système d'appel de détresse réglementaire eCall est autorisé à collecter et à traiter uniquement les données suivantes :

- ▷ Le numéro d'identification du véhicule qui permet d'identifier rapidement le véhicule, par ex. le modèle.
- ▷ Type de véhicule, par ex. une voiture particulière.
- ▷ Type de propulsion du véhicule, par ex. essence, diesel, afin d'évaluer les risques lors du sauvetage, par ex. risque d'incendie lié au carburant.
- ▷ La position du véhicule au moment de l'accident, les trois derniers emplacements du véhicule et le sens de déplacement, par ex. pour localiser plus rapidement le véhicule sur les tronçons complexes.

- ▷ Fichier journal de l'activation automatique du système et son estampille.
- ▷ Des informations de contrôle qui signalent aux secours, par exemple, que l'appel de détresse a été lancé automatiquement ou manuellement.
- ▷ Un horodatage afin de déterminer l'heure de l'accident pour que le planning d'intervention des équipes de secours puisse être optimisé.
- ▷ Le sens de déplacement, par ex. pour déterminer les informations relatives au côté de la chaussée sur les autoroutes.

Les autorités de l'État dans lequel est émis l'appel de détresse du système eCall déterminent les centres d'appels d'urgence qui reçoivent et traitent les données de l'appel de détresse réglementaire.

## Configuration du traitement des données

Le système d'appel de détresse réglementaire eCall veille à ce que les données de la mémoire du système ne soient pas accessibles hors du système avant le déclenchement d'un appel de détresse.

Les données recueillies pour le système d'appel de détresse réglementaire eCall sont mémorisées uniquement dans le véhicule, puis envoyées au centre de secours en cas de déclenchement d'un appel de détresse.

Le système d'appel de détresse réglementaire eCall veille à empêcher toute traçabilité et tout suivi permanent pendant le fonctionnement normal.

Le système d'appel de détresse réglementaire eCall veille à la suppression automatique et continue des données dans la mémoire interne du système.

Les données de localisation du véhicule sont en permanence mises à jour dans la mémoire interne du système afin que seuls les trois derniers emplacements du véhicule soient disponibles pour le fonctionnement normal du système.

Les données d'activité du système d'appel de détresse réglementaire eCall sont conservées tant que cela est nécessaire pour traiter l'appel de détresse eCall, mais en aucun cas plus de 13 heures après le déclenchement d'un appel de détresse eCall.

## Droits liés au traitement des données des personnes concernées

La personne concernée par le traitement des données, par ex. le propriétaire du véhicule, a le droit d'accéder aux données et d'exiger leur correction, leur suppression ou leur blocage si leur traitement ne respecte pas les dispositions légales. Le tiers ayant reçu les données doit être informé de leur correction, suppression ou blocage réalisé(e) conformément à ces dispositions, pour autant que ce soit possible avec une dépense proportionnée.

La personne concernée par le traitement des données a le droit de porter plainte auprès des autorités chargées de la protection des données si elle considère que le traitement de ces données personnelles a porté atteinte à ses droits.

Contactez un partenaire de service après-vente du constructeur, un autre partenaire de service après-vente qualifié ou un atelier qualifié pour faire valoir les droits d'accès.

## Système d'appel de détresse intelligent

### Principe

Le système d'appel de détresse intelligent permet de lancer des appels de détresse manuels ou automatiques, par exemple en cas d'accident.

Les appels de détresse sont pris en charge par un centre de secours mandaté par le constructeur du véhicule.

En plus du système d'appel de détresse intelligent, le système d'appel de détresse réglementaire eCall est présent dans le véhicule et actif en fonction de la situation.

Le propriétaire du véhicule a le droit d'utiliser le système d'appel de détresse intelligent ou le système d'appel de détresse réglementaire eCall.

Informations sur le fonctionnement du système d'appel de détresse intelligent et ses fonctions, voir page 445.

## Base légale

Le traitement des données personnelles par le système d'appel de détresse intelligent est conforme aux dispositions suivantes :

- ▶ Protection des données personnelles : directive 95/46/CE du Parlement Européen et du Conseil.
- ▶ Protection des données personnelles : directive 2002/58/CE du Parlement Européen et du Conseil.

La base légale relative à l'activation et au fonctionnement du système d'appel de détresse intelligent est définie par le contrat Connected-Drive conclu pour cette fonction, ainsi que par les lois, les règlements et les directives correspondants du Parlement européen et du Conseil européen.

Les règlements et les directives en question fixent les dispositions en matière de protection des personnes physiques quant au traitement des données à caractère personnel.

Le traitement des données personnelles par le système d'appel de détresse intelligent est conforme aux directives européennes sur la protection des données personnelles.

Le système d'appel de détresse intelligent traite les données personnelles uniquement avec l'accord du propriétaire du véhicule.

Le système d'appel de détresse intelligent et les autres services présentant des avantages supplémentaires peuvent traiter les données personnelles uniquement avec l'accord express de la personne concernée par le traitement des données, par exemple le propriétaire du véhicule.

## Carte SIM

Le système d'appel de détresse intelligent fonctionne via le réseau de téléphonie mobile avec la carte SIM installée dans le véhicule. La carte SIM est enregistrée en permanence dans le réseau de téléphonie mobile afin de pouvoir établir rapidement une connexion. En cas d'urgence, les données sont transmises au constructeur du véhicule.

## Amélioration de la qualité

Le constructeur du véhicule utilise également les données transmises lors d'un appel de détresse à des fins d'amélioration de la qualité du service et des produits.

## Localisation de la position

Seul l'opérateur du réseau de téléphonie mobile peut déterminer la position du véhicule sur la base des cellules correspondantes. L'opérateur du réseau ne peut pas établir un lien entre le numéro d'identification du véhicule et le numéro de téléphone de la carte SIM installée. Seul le constructeur du véhicule peut établir un lien entre le numéro d'identification du véhicule et le numéro de téléphone de la carte SIM installée.

## Données de journal des appels de détresse

Les données de journal des appels de détresse sont stockées en mémoire dans le véhicule. Les données de journal les plus anciennes sont supprimées régulièrement. Les données de journal comprennent, par exemple, des informations sur le moment et le lieu où un appel de détresse a été lancé.

Dans des cas exceptionnels, les données de journal peuvent être extraites de la mémoire du véhicule. En règle générale, l'extraction des données de journal n'a lieu que sur décision de justice et n'est possible que si les appareils correspondants sont directement raccordés au véhicule.

## Appel de détresse automatique

Le système est conçu de façon à ce qu'en cas d'accident d'une certaine gravité détecté par les capteurs du véhicule, un appel de détresse soit lancé automatiquement.

## Informations transmises

En cas d'appel de détresse par le système d'appel de détresse intelligent, les informations transmises au centre de secours sont les mêmes que celles envoyées par le système d'appel de détresse réglementaire au centre de secours public.

Par ailleurs, le système d'appel de détresse intelligent envoie les informations supplémentaires suivantes à un centre de secours mandaté par le constructeur et, le cas échéant, aux services de secours publics :

- ▶ Données de l'accident, par ex. le sens de la collision détecté par les capteurs du véhicule, pour faciliter la préparation de l'intervention des services de secours.
- ▶ Données de contact, comme le numéro de téléphone de la carte SIM intégrée et le numéro de téléphone du conducteur, si disponible, pour établir rapidement le contact avec les personnes impliquées dans l'accident.

## Stockage des données

Les données relatives à un appel de détresse sont mémorisées dans le véhicule. Les données contiennent des informations sur l'appel de détresse, par exemple, le lieu et l'heure de l'appel de détresse.

Les enregistrements audio de la communication d'urgence sont mémorisés au centre de secours.

Les enregistrements audio du client sont mémorisés pendant 24 heures pour le cas où des détails de l'appel de détresse doivent être analysés. Les enregistrements audio sont ensuite supprimés. Les enregistrements audio du collaborateur du centre de secours sont mémorisés pendant 24 heures à des fins d'assurance qualité.

## Accès aux données à caractère personnel

Les données traitées dans le cadre d'un appel de détresse intelligent sont traitées uniquement afin d'exécuter l'appel de détresse. Dans le cadre de son obligation légale, le constructeur du véhicule fournit des renseignements sur les données qu'il traite ou dont il dispose.

## Système d'appel de détresse obligatoire

Le propriétaire d'un véhicule équipé d'un système d'appel de détresse intelligent et de l'appel de détresse réglementaire eCall a le droit d'utiliser le système eCall embarqué à la place du système d'appel de détresse intelligent.

Pour les demandes de désactivation, contacter un partenaire de service après-vente du constructeur, un autre partenaire de service après-vente qualifié ou un atelier qualifié.

Le système d'appel de détresse réglementaire eCall est toujours opérationnel en plus du système d'appel de détresse intelligent. Le système d'appel de détresse réglementaire eCall prend en charge l'appel de détresse si le système d'appel de détresse intelligent ne fonctionne pas pour des raisons techniques, par ex. si le centre de secours mandaté par le constructeur du véhicule ne répond pas.

Le système d'appel de détresse réglementaire eCall utilise l'infrastructure du numéro d'appel d'urgence public 112.

Il est possible de procéder à certains réglages pour que les appels de détresse passent toujours par le système d'appel de détresse réglementaire eCall et non pas par le système d'appel de détresse intelligent. Confier le réglage à un partenaire de service après-vente du constructeur, un autre partenaire de service après-vente qualifié ou un atelier qualifié.

## Numéro d'identification du véhicule

### Compartiment moteur



Le numéro d'identification du véhicule se trouve dans le compartiment moteur sur le côté droit du véhicule.

### iDrive

Il est également possible d'afficher le numéro d'identification du véhicule via iDrive, voir page 78.

# Supports de la notice d'utilisation

## Équipement du véhicule

Ce chapitre comprend tous les équipements de série, spécifiques à un pays et en option, proposés pour cette série de modèles. C'est pourquoi, les équipements et les fonctions indisponibles dans un véhicule en raison des options choisies ou de la version de pays, sont également décrits. Ceci s'applique également aux fonctions et systèmes de sécurité. L'utilisation des fonctions et systèmes correspondants implique le respect des lois et des règlements en vigueur.

## Généralités

### Aperçu des supports

Les contenus de la notice d'utilisation peuvent être ouverts au moyen de différents supports. La notice d'utilisation est proposée sur les supports suivants :

- ▶ Notice d'utilisation imprimée.
- ▶ Notice d'utilisation intégrée dans le véhicule.

### Validité de la notice d'utilisation

#### Production du véhicule

Au moment de la fabrication en usine, la notice d'utilisation imprimée est le support le plus récent. Des différences peuvent apparaître entre la notice d'utilisation imprimée et la notice d'utilisation intégrée dans le véhicule en raison des mises à jour apportées après la clôture de la rédaction.

Vous trouverez, le cas échéant, les remarques concernant les mises à jour à l'annexe de la notice d'utilisation imprimée se trouvant dans le véhicule.

### Après la mise à jour du logiciel dans le véhicule

Après la mise à jour du logiciel du véhicule, par exemple, Remote Software Upgrade, les informations de la notice d'utilisation intégrée dans le véhicule sont actualisées.

## Notice d'utilisation imprimée

### Principe

La notice d'utilisation imprimée comprend tous les équipements de série, spécifiques à un pays et en option proposés pour cette série de modèles.

### Généralités

La notice d'utilisation concernant le système de navigation, de divertissement et de communication est disponible sous forme de livret auprès du service après-vente.

### Notices complémentaires

Observer également les notices complémentaires qui viennent compléter, le cas échéant, la documentation de bord.

## Notice d'utilisation intégrée au véhicule

### Principe

La notice d'utilisation intégrée décrit en particulier les équipements et les fonctions disponibles dans le véhicule.

La notice d'utilisation intégrée peut être affichée sur l'écran de contrôle.

## Sélection de la notice d'utilisation

1.  Appuyer sur la touche.
2. « CAR »
3. « Notice d'utilisation »
4. Sélectionner le moyen d'accès souhaité aux contenus.

## Défilement à l'intérieur de la notice d'utilisation

Tourner le contrôleur jusqu'à ce que les contenus suivants ou précédents soient affichés.

## Aide contextuelle

### Généralités

Il est possible d'afficher directement la notice d'utilisation relative à la fonction actuellement sélectionnée.

### Appel lors de la commande par iDrive

Passage direct au menu Options depuis la fonction de l'écran de contrôle :

1.  Appuyer sur la touche.
2. « Aide »

### Appel lors de l'affichage d'un message Check-Control

Directement depuis le message Check-Control sur l'écran de contrôle :

 « Notice d'utilisation »

## Touches de favoris

### Généralités

Les points d'accès à la notice d'utilisation peuvent être mémorisés dans les touches de favoris et ouverts directement.

## Mémorisation

1. Sélectionner le point d'accès souhaité via iDrive :
  - ▷ « Recherche par mot-clé »
  - ▷ « Recherche d'image »
  - ▷ « Conseils d'utilisation »
  - ▷ « Notice simplifiée »
  - ▷ « Thèmes »
  - ▷ « Accès rapide »
2.  Maintenir enfoncée la touche de favoris souhaitée pendant plus de 2 secondes.

## Exécution

 Appuyer sur la touche correspondante. La notice d'utilisation est directement affichée au point d'accès sélectionné.



# Monter dans le véhicule

## Ouverture et fermeture

### Touches de la clé du véhicule

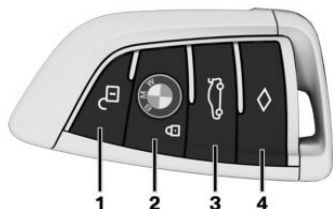

- 1 Déverrouillage
- 2 Verrouillage
- 3 Ouverture et fermeture du hayon
- 4 Fonction réglable :  
Éclairage jusqu'au pas de la porte  
Ouverture et fermeture du hayon

### Déverrouillage du véhicule

 Appuyer sur la touche de la clé du véhicule.

Selon les réglages, le système ne déverrouille que la porte conducteur ou tous les accès au véhicule.

Si seule la porte conducteur est déverrouillée, appuyer à nouveau sur la touche de la clé du véhicule pour déverrouiller les autres accès au véhicule.

 Après le déverrouillage, maintenir la touche de la clé du véhicule enfoncée.

Les vitres et le toit ouvrant en verre sont ouverts tant que la touche de la clé du véhicule est actionnée.

### Verrouillage du véhicule

1. Fermer la porte conducteur.
2. Appuyer sur la touche  de la clé du véhicule.

Tous les accès au véhicule sont verrouillés.

 Après le verrouillage, maintenir la touche de la clé du véhicule enfoncée.

Les vitres et le toit ouvrant en verre se ferment tant que la touche de la clé du véhicule est actionnée.

### Touches pour le verrouillage centralisé

#### Aperçu



Touches pour le verrouillage centralisé.

### Verrouillage

 Appuyer sur la touche à condition que les portes avant soient fermées.

La trappe du réservoir reste déverrouillée.

### Déverrouillage

 Appuyer sur la touche.

## Accès confort

### Principe

L'accès au véhicule est possible sans actionner la clé du véhicule.

Il suffit de porter la clé du véhicule sur soi, par exemple dans la poche de son pantalon.

Le véhicule reconnaît automatiquement la clé du véhicule lorsqu'elle est proche ou dans l'habitacle.

### Déverrouillage du véhicule

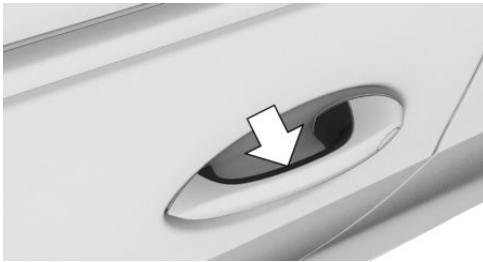

Passer la main entièrement sur la poignée de l'une des portes du véhicule.

### Verrouillage du véhicule

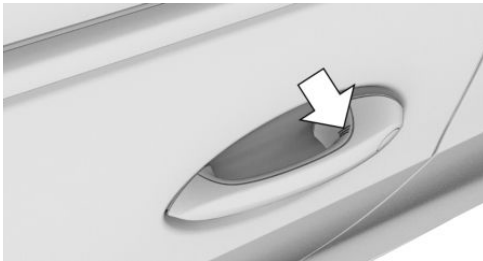

Effleurer du doigt pendant environ 1 seconde la surface nervurée de la poignée d'une porte fermée sans refermer la main sur la poignée.

## Ouverture et fermeture sans contact du hayon

### Principe

Le hayon peut être ouvert et fermé sans contact avec la clé du véhicule portée sur soi.

### Mouvement du pied à exécuter

1. Se placer derrière le véhicule, au centre, à peu près à une longueur de bras du hayon du véhicule.
2. Déplacer un pied le plus loin possible sous le véhicule dans le sens de déplacement et le retirer immédiatement. Lors de ce mouvement, la jambe doit traverser les zones des deux capteurs.

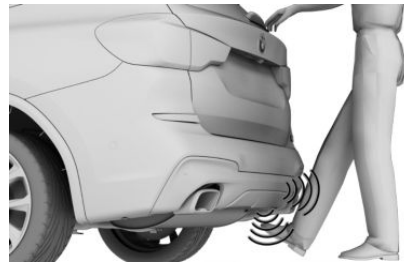

## Hayon

### Ouverture

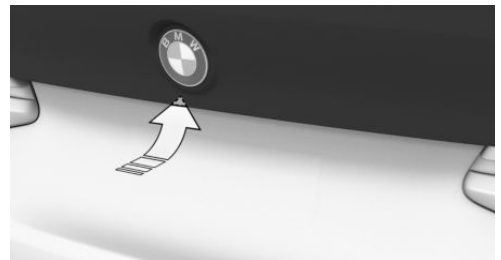

- ▷ Déverrouiller le véhicule, puis appuyer sur la touche située à l'extérieur du hayon.
- ▷  Appuyer sur la touche de la clé du véhicule pendant environ 1 seconde.

Selon les réglages, la partie inférieure du hayon s'ouvre également.

## Fermeture

- ▷  Appuyer sur la touche sur la face intérieure de la partie supérieure du hayon.

La partie inférieure du hayon se ferme automatiquement avec la partie supérieure du hayon.

- ▷  Maintenir la touche de la clé du véhicule enfoncée jusqu'à ce que la partie supérieure du hayon soit fermée.

La partie inférieure du hayon se ferme automatiquement avec la partie supérieure du hayon.

## Affichages et organes de commande

### Tout autour du volant

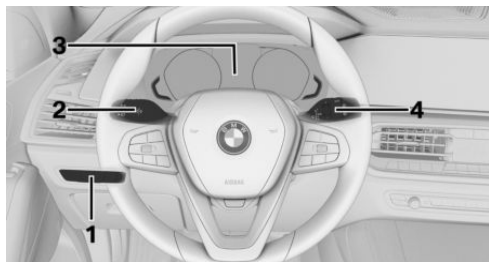

- 1 Élément de commutateur d'éclairage
- 2 Clignotants, feux de route
- 3 Combiné d'instruments
- 4 Essuie-glace

### Témoins et voyants

#### Combiné d'instruments

Les témoins et les voyants peuvent s'allumer selon différentes combinaisons et en différentes couleurs.

Le bon fonctionnement de certaines lampes est contrôlé au démarrage du moteur ou lors de la mise de l'état opérationnel ; ces lampes s'allument brièvement.

### Porte du conducteur

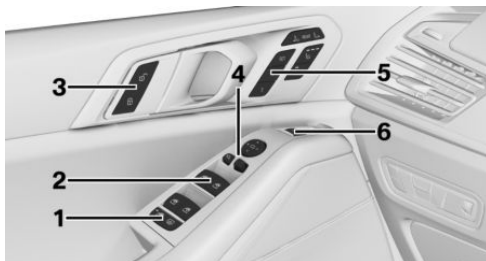

- 1 Commutateur de sécurité
- 2 Lève-vitres
- 3 Verrouillage centralisé
- 4 Rétroviseurs extérieurs
- 5 Sièges, fonctions confort
- 6 Ouverture et fermeture du hayon

### Centrale de commande

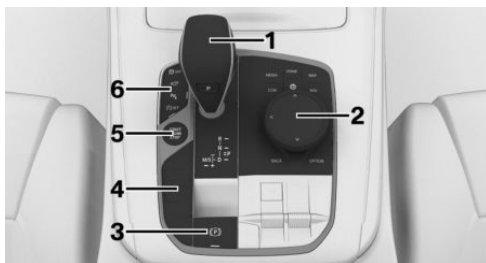

- 1 Manette de sélection
- 2 Controller
- 3 Frein de stationnement, Automatic Hold
- 4 Commutateur d'agrément de conduite
- 5 Bouton Start/Stop
- 6 Systèmes d'assistance

## iDrive

### Principe

L'iDrive regroupe les fonctions d'un grand nombre de commutateurs. Ces fonctions peuvent être commandées par l'intermédiaire du contrôleur.

### Touches sur le contrôleur

Touche	Fonction
	Ouvrir le menu principal.
	Ouvrir le menu des applis.
	Ouvrir le menu Communication.
	Ouvrir le menu Média/Radio.
	Ouvrir le menu Saisie de destinations de la navigation.
	Ouvrir les cartes de la navigation.
	Ouvrir le tableau précédent.
	Ouvrir le menu Options.

### Entrée de commandes vocales

#### Activation du système d'entrée de commandes vocales

-  Appuyer sur la touche du volant.
- Attendre le signal sonore.
- Énoncer la commande.



Le symbole indique que le système de commandes vocales est actif.

Dans certains cas, des commandes supplémentaires ne sont pas possibles ; dans ces cas, exécuter la fonction via iDrive.

#### Arrêter l'entrée de commandes vocales



Appuyer sur la touche du volant ou »Annuler«.



Le symbole indique que le système de commandes vocales est désactivé.

# Réglage et utilisation

## Sièges, rétroviseurs et volant

### Sièges réglables électriquement

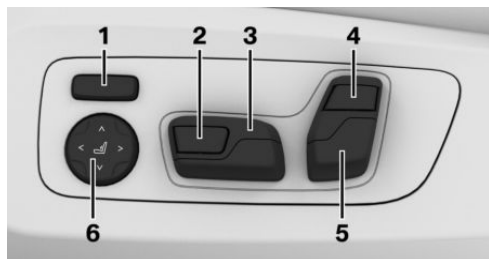

- 1 Largeur du dossier
- 2 Longueur d'assise
- 3 Réglage longitudinal, hauteur, inclinaison siège
- 4 Haut du dossier
- 5 Inclinaison du dossier, appuie-tête
- 6 Soutien lombaire

### Réglage de l'appuie-tête

#### Hauteur

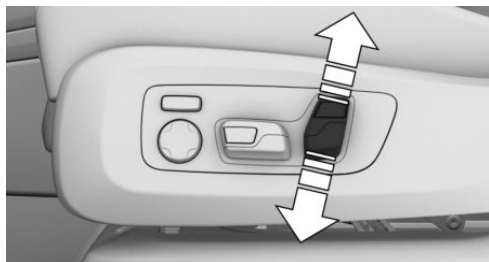

Presser le commutateur vers le haut ou vers le bas.

### Distance avec l'arrière du crâne



- ▷ Vers l'arrière : appuyer sur la touche et pousser l'appuie-tête vers l'arrière.
- ▷ Vers l'avant : tirer l'appuie-tête vers l'avant.

### Joues



Rabattre les parties latérales vers l'avant pour augmenter le soutien latéral.

## Réglage des rétroviseurs extérieurs

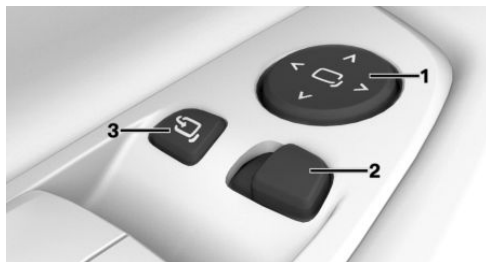

- 1 Réglage
- 2 Sélection du rétroviseur, commande automatique d'orientation vers la bordure de trottoir
- 3 Rabattement et déploiement

## Réglage du volant

### Réglage électrique du volant

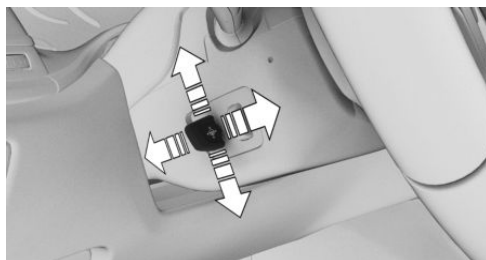

Adapter le réglage longitudinal et en hauteur du volant à la position assise en appuyant sur le commutateur.

## Fonction mémoire

### Principe

La fonction mémoire permet de mémoriser les réglages suivants et de les activer si nécessaire :

- ▷ Position de siège.
- ▷ Position des rétroviseurs extérieurs.
- ▷ Position du volant.
- ▷ Hauteur de l'affichage tête haute.

## Mémorisation

1. Régler la position souhaitée.
2. **SET** Appuyer sur la touche sur la porte. L'inscription dans la touche s'allume.
3. Appuyer sur la touche désirée 1 ou 2 sur la porte tant que l'inscription est allumée. Un signal retentit.

## Appel

Appuyer sur la touche souhaitée 1 ou 2.

## Infodivertissement

### Radio

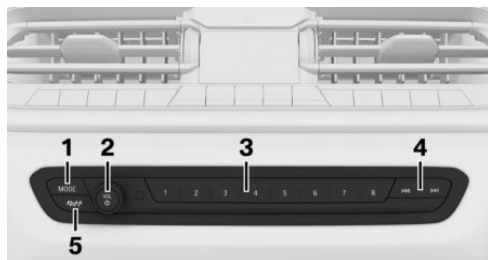

- 1 Changement source système divertissement
- 2 Marche/arrêt du son, volume sonore
- 3 Touches de favoris
- 4 Changement de station/de plage musicale
- 5 Informations routières

## Navigation, entrée de la destination

### Entrer la destination avec la recherche rapide

1. Appuyer sur la touche **NAV** du contrôleur.
2. 🔍 « Recherche »
3. Saisir au moins deux lettres ou caractères.

Le cas échéant, le terme recherché est automatiquement complété en gris.

Appuyer sur le contrôler ou le basculer vers le haut pour reprendre le terme de recherche proposé.

4. **OK** Sélectionner le symbole le cas échéant. Les résultats sont affichés dans une liste.
5. « Lieu recherche » : si nécessaire, sélectionner le lieu de la recherche.
6. Basculer le contrôler à droite.
7. Sélectionner la destination désirée.

## Connexion d'un téléphone portable

### Généralités

Après avoir été jumelé une fois au véhicule, le téléphone portable peut être commandé par iDrive et les touches du volant.

### Connecter le téléphone portable par Bluetooth

Par iDrive :

1. « COM »
2. Le cas échéant, sélectionner le réglage suivant : « Téléphone »
3. « Connecter un nouveau téléphone »
4. Exécuter les autres étapes de procédure sur le téléphone portable, voir mode d'emploi de l'appareil : par exemple recherche, mise en communication de l'appareil Bluetooth ou nouvel appareil.

Le nom Bluetooth du véhicule est affiché sur l'écran du téléphone portable. Sélectionner le nom Bluetooth du véhicule.

5. Selon l'appareil mobile, un code d'accès est affiché ou le code d'accès doit être saisi sur l'appareil.
  - ▷ Comparer le code d'accès sur l'écran de contrôle avec celui affiché sur l'écran de l'appareil.

Confirmer le numéro de contrôle sur l'appareil et sur l'écran de contrôle.



- ▷ Entrer le même numéro de contrôle sur l'appareil et via iDrive et confirmer.

L'appareil est jumelé et affiché dans la liste des appareils.

## Conversation téléphonique

### Réception d'un appel

Selon l'équipement, les appels entrants peuvent arriver de diverses façons.

- ▷ Par iDrive :
  -  « Répondre »
- ▷  Appuyer sur la touche du volant.
- ▷ Via la liste de sélection dans le combiné d'instruments :
  - Avec la molette située sur le volant, sélectionner : « Répondre »
- ▷ Via l'écran tactile : appuyer sur l'entrée correspondante sur l'écran de contrôle.
- ▷ Par des gestes : pointer l'index en direction de l'écran de contrôle.

### Composition du numéro

Par iDrive :

1. « COM »
2. Éventuellement « Téléphone »
3. « Composer un numéro »
4. Entrée de chiffres.
5. Sélectionner le symbole  . La communication est établie via le téléphone portable auquel la fonction téléphone a été affectée.

Établir la communication avec le téléphone additionnel :

1.  Appuyer sur la touche.
2. « Appeler via »

## Préparation d'Apple CarPlay

### Principe

CarPlay permet d'actionner certaines fonctions d'un iPhone d'Apple compatible via la commande vocale Siri et iDrive.

### Conditions de fonctionnement

- ▶ iPhone compatible.  
iPhone 5 minimum équipé d'iOS 7.1 minimum.
- ▶ Contrat de téléphonie mobile correspondant.
- ▶ Le Bluetooth, le WiFi et la commande vocale Siri sont activés sur le smartphone.

### Activation du Bluetooth et CarPlay

Par iDrive :

1. « COM »
2. « Appareils mobiles »
3. Basculer le contrôleur à droite.
4. « Réglages »
5. Sélectionner le réglage suivant :  
« Apple CarPlay »
6. Activer la fonction.

### Jumelage de l'iPhone avec CarPlay

Jumeler iPhone au véhicule via Bluetooth.

Sélectionner la fonction CarPlay :

- ▶ « Apple CarPlay »

L'iPhone se connecte au véhicule et s'affiche dans la liste des appareils.

# En cours de route

## Conduite

### État de marche

#### Activation de l'état de marche



1. Appuyer sur la pédale de frein.
2. Appuyer sur le bouton Start/Stop.

#### Désactivation de l'état de marche

Boîte de vitesses automatique :

1. Quand le véhicule est à l'arrêt, mettre la manette de sélection en position P.
2. Appuyer sur le bouton Start/Stop.  
Le moteur est coupé.
3. Serrer le frein de stationnement.

#### Fonction Start/Stop automatique

À l'arrêt, la fonction Start/Stop automatique coupe le moteur automatiquement pour économiser du carburant. Au démarrage, le moteur est lancé automatiquement dans les conditions suivantes :

Boîte de vitesses automatique :

- ▷ En relâchant la pédale de frein.
- ▷ Lorsque la fonction Automatic Hold est activée : appuyer sur la pédale d'accélérateur.

#### Frein de stationnement

#### Serrage



Tirer sur le commutateur.

Les LED du commutateur et le témoin du combiné d'instruments s'allument.

#### Desserrage



En état de marche :

Appuyer sur le commutateur tout en appuyant sur la pédale de frein ou avec la manette de sélection en position P.

La LED et le témoin s'éteignent.

Le frein de stationnement est desserré.

#### Stationnement

Le frein de stationnement est serré automatiquement lorsque le véhicule est maintenu par la fonction Automatic Hold et que l'état de marche est désactivé ou que vous quittez le véhicule.

#### Boîte de vitesses automatique

#### Placer la manette de sélection sur D, N ou R



- ▷ Position de commande D.
- ▷ Point mort N.
- ▷ Marche arrière R.

Lorsque la ceinture de sécurité est bouclée, donner une impulsion sur la manette de sélection, le cas échéant au-delà d'un point de résistance. La manette de sélection revient chaque fois en position centrale.

Appuyer sur le frein jusqu'au démarrage, car le véhicule se déplace dès qu'une position de commande ou la marche arrière est engagée.

Un verrouillage empêche la manette de sélection de passer par inadvertance sur la position P ou de quitter par inadvertance la position P.

N'engager la position R que lorsque le véhicule est immobilisé.

## Annuler le verrouillage de la manette de sélection

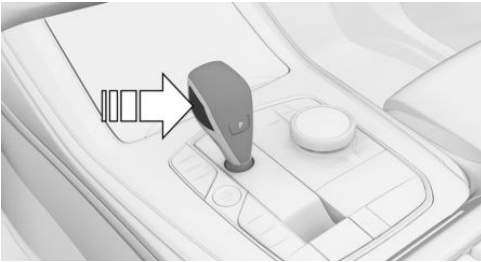

Appuyer sur la touche.

## Enclenchement de la position P

N'engager la position P que lorsque le véhicule est immobilisé.



Appuyer sur la touche P.

## Boîte de vitesses automatique, programme Sport et mode manuel

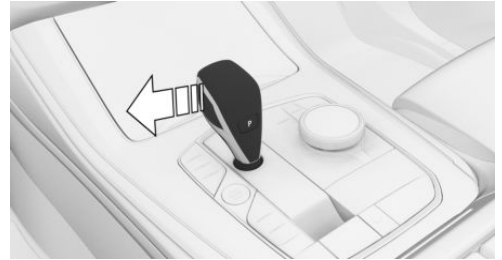

Activation du programme Sport/Manuel :

À partir de la position D du sélecteur, pousser la manette de sélection vers la gauche.

Mode manuel :

- ▶ Pour rétrograder : pousser la manette de sélection vers l'avant.
- ▶ Pour monter les rapports : tirer la manette de sélection vers l'arrière.

Arrêt du programme Sport/Manuel

Pousser la manette de sélection vers la droite.

## Feux de route, appel de phares, clignotants

### Feux de route, appel de phares

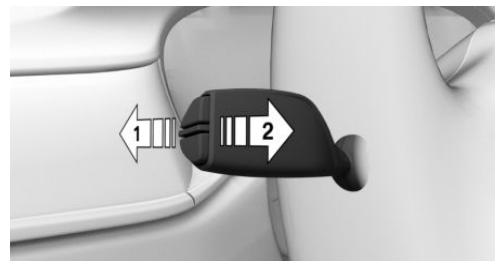

Pousser la manette vers l'avant ou le tirer vers l'arrière.

- ▶ Feux de route allumés, flèche 1.

Les feux de route s'allument si les feux de croisement sont activés.

- ▷ Feux de route éteints/appeal de phares, flèche 2.

## Clignotants

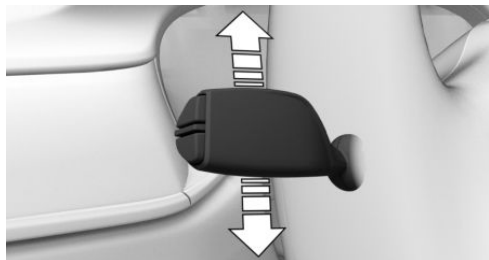

- ▷ Marche : pousser la manette au-delà du point de résistance.
- ▷ Arrêt : appuyer sur la manette en sens inverse au-delà du point de résistance.
- ▷ Commande impulsionnelle des clignotants : actionner légèrement la manette vers le haut ou vers le bas.
- ▷ Clignoter brièvement : appuyer sur la manette jusqu'au point de résistance et la maintenir tant que doit durer le clignotement.

## Lumière et éclairage

### Fonctions d'éclairage

Symbole	Fonction
	Feux arrière de brouillard.
	Phares antibrouillard.
	Night Vision.
	Extinction des feux. Feux de croisement de jour.

### Symbole Fonction

	Feux de position.
	Commande automatique des feux de croisement. Fonctions d'éclairage adaptatif.
	Feux de croisement.
	Éclairage des instruments.
	Feux de stationnement, à droite.
	Feux de stationnement, à gauche.

## Essuie-glace

### Essuie-glace marche/arrêt et bref balayage

#### Mise en marche

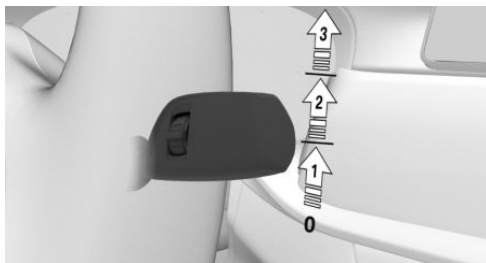

Pousser la manette vers le haut jusqu'à la position souhaitée.

- ▷ Position de repos des essuie-glace : position 0.
- ▷ Détecteur de pluie : position 1.
- ▷ Vitesse normale des essuie-glace : position 2.
- ▷ Vitesse rapide des essuie-glace : position 3.

## Bref balayage et arrêt

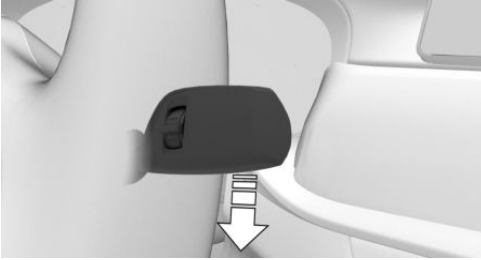

Actionner la manette vers le bas.

- ▶ Désactivation : pousser la manette vers le bas jusqu'à la position de base.
- ▶ Bref balayage : pousser la manette vers le bas à partir de la position de base.

## Détecteur de pluie

### Activation et désactivation

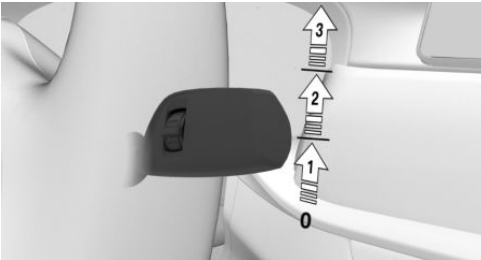

Activation : pousser la manette une fois vers le haut à partir de la position de base, flèche 1.

Désactivation : repousser la manette sur sa position de base.

## Réglage de la sensibilité

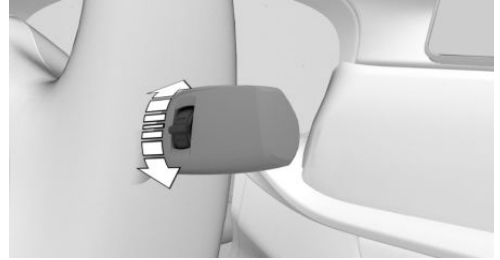

Tourner la molette sur la manette d'essuie-glace.

## Nettoyage du pare-brise



Tirer la manette d'essuie-glace.

## Essuie-glace de lunette arrière

### Mise en marche

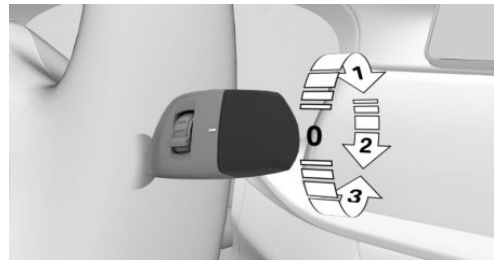

Déplacer le commutateur extérieur vers le haut.

- ▶ Position de repos de l'essuie-glace, position 0.
- ▶ Fonctionnement par intervalle, flèche 1. Si la marche arrière est engagée : fonctionnement permanent.

## Nettoyage de la lunette arrière



Tourner le commutateur externe dans le sens souhaité.

- ▷ En position de repos : tourner le commutateur vers le bas, flèche 3. Après avoir été relâché, le commutateur retourne dans la position de repos.
- ▷ En commande intermittente : continuer de tourner le commutateur, flèche 2. Après avoir été relâché, le commutateur retourne dans la position de commande intermittente.

## Climatisation

### Climatiseur automatique

Touche	Fonction
	Température.
	Refroidissement maximum.
	Programme AUTO.
	Mode de recyclage d'air.
	Débit d'air, manuel.
	Diffusion de l'air, manuelle.
	Dégivrer le pare-brise et désembuer les vitres.
	Dégivrage de lunette arrière.
	Ventilation de siège active.

Touche	Fonction
	Chauffage de siège et d'accoudoirs.
	Mode Climatisation. Ouvrir le menu Climatisation. Par exemple, pour les réglages suivants : ajustement de la température au niveau du buste, ventilation auxiliaire.

## Arrêt ravitaillement

### Ravitaillement

#### Bouchon de réservoir

1. Pour ouvrir la trappe du réservoir, appuyer sur le bord arrière, flèche. La trappe du réservoir s'ouvre.



2. Tourner le bouchon du réservoir en sens antihoraire.
3. Placer le bouchon dans le support prévu sur la trappe du réservoir.

#### Essence

Pour une consommation de carburant optimale, l'essence doit être sans soufre ou à faible teneur en soufre.

Les carburants identifiés sur la pompe à essence comme contenant des métaux ne doivent pas être utilisés.

## Diesel

Le moteur est conçu pour être alimenté en diesel DIN EN 590 et ASTM D975.

## Roues et pneus

### Indications sur la pression de gonflage des pneus



Les informations sur la pression de gonflage des pneus sont indiquées sur la plaquette prévue à cet effet et située sur le montant de la porte.

### Après la correction de la pression de gonflage

Avec l'avertisseur de crevaison RPA :

Réinitialiser l'avertisseur de crevaison RPA.

Avec le contrôle de pression des pneus RDC :

Les pressions de gonflage des pneus corrigées sont automatiquement prises en compte. S'assurer que les réglages adéquats des pneus ont été effectués.

Si les pneus ne sont pas mentionnés dans les informations sur la pression de gonflage indiquées sur l'écran de contrôle, réinitialiser le contrôle de pression des pneus RDC.

### Contrôle de la pression de gonflage des pneus

Contrôler régulièrement la pression de gonflage des pneus et la rectifier si nécessaire :

- ▶ Au moins deux fois par mois.
- ▶ Avant un long trajet.

## Mesure électronique du niveau d'huile

### Conditions de fonctionnement

Une mesure à jour est disponible après un trajet normal d'environ 30 minutes lorsque le moteur à combustion interne tourne.

### Affichage du niveau d'huile moteur

Par iDrive :

1. « CAR »
2. « Statut véhicule »
3.  « Niveau d'huile moteur »

Selon le niveau d'huile moteur, différents messages sont affichés sur l'écran de contrôle. Tenir compte de ces messages.

### Appoint d'huile moteur

#### Généralités

Couper le contact du véhicule et désactiver l'état de marche avant de faire l'appoint d'huile moteur.

### Appoint d'huile moteur



Faire l'appoint d'huile moteur uniquement lorsque le message correspondant est affiché sur le combiné d'instruments.

Tenir compte de la quantité de complément de niveau indiquée dans le message.

Veiller à ne pas trop remplir le réservoir d'huile moteur.

Respecter les types d'huiles moteur recommandés.

## Aider et se faire aider

### Feux de détresse



La touche se trouve dans la console centrale.

### Aide en cas de panne

#### BMW Assistance Dépannage

Par iDrive :

1. « APPS »
2. « Apps installées »
3. « BMW Assistance »
4. Éventuellement  
« BMW Assistance Dépannage »

Une communication téléphonique est établie.

### ConnectedDrive

#### Service Concierge

Le service Concierge vous informe par exemple sur des hôtels, des restaurants, etc. et peut envoyer par SMS les informations souhaitées au véhicule. Les adresses peuvent également être directement transmises à la navigation.

Par iDrive :

1. « COM »
2. « BMW Assistance »

3. Le cas échéant, sélectionner l'entrée pour le service Concierge.

Une communication vocale est établie avec le service Concierge.

#### Teleservices

Les Teleservices sont des services qui permettent de conserver la mobilité du véhicule.

Les Teleservices peuvent englober les services suivants :

- ▷ BMW Assistance Dépannage.
- ▷ BMW Assistance Accident.
- ▷ Appel Teleservice.
- ▷ Rapport Teleservice.
- ▷ Teleservice Battery Guard.
- ▷ Votre partenaire de service après-vente.
- ▷ Carnet de bord en ligne.



# Poste de conduite

## Équipement du véhicule

Ce chapitre comprend tous les équipements de série, spécifiques à un pays et en option, proposés pour cette série de modèles. C'est pourquoi, les équipements et les fonctions indisponibles

dans un véhicule en raison des options choisies ou de la version de pays, sont également décrits. Ceci s'applique également aux fonctions et systèmes de sécurité. L'utilisation des fonctions et systèmes correspondants implique le respect des lois et des règlements en vigueur.

## Tout autour du volant

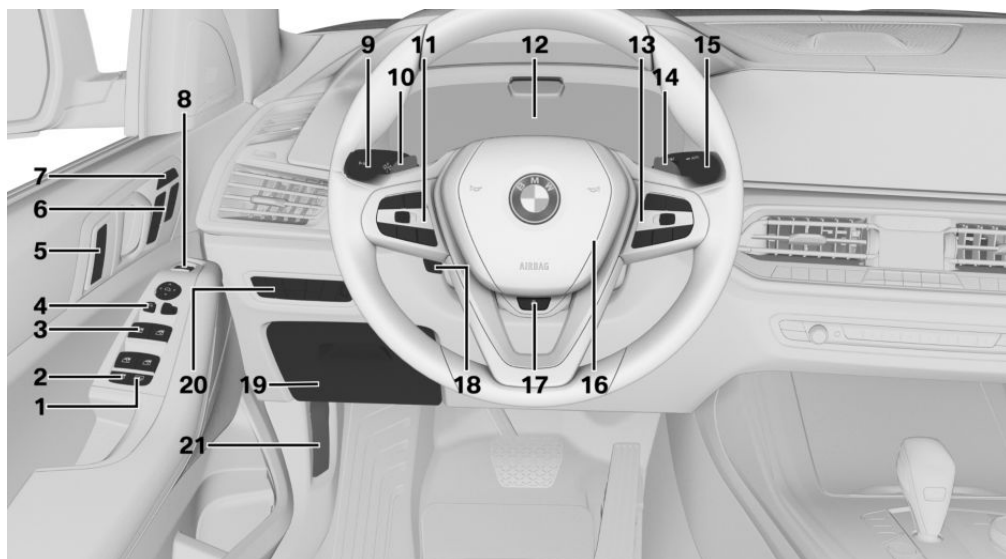

1  Stores pare-soleil pour les vitres latérales arrière [117](#)

2  Commutateur de sécurité pour vitres et stores pare-soleil [116](#)

3  Lève-vitres [115](#)













4 Commande des rétroviseurs extérieurs [137](#)











5 Verrouillage centralisé [96](#)





















 Déverrouillage

 Verrouillage

6 Fonctions confort des sièges









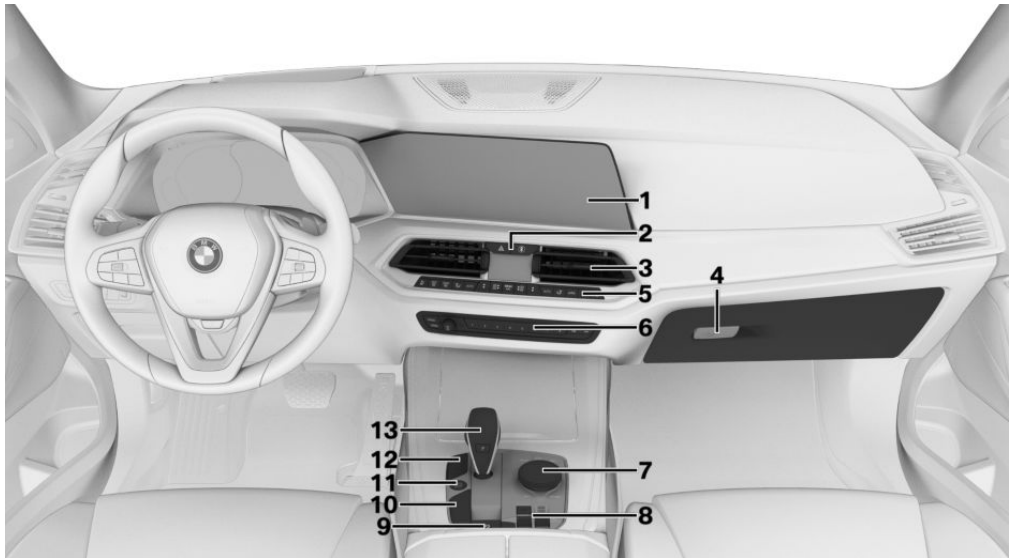



-  Fonction gentleman 126
-  Fonction mémoire 140
-  Fonction de massage 141
- 7**  Utilisation de la deuxième rangée de sièges 129
- 8**  Ouverture et fermeture du hayon 106
- 9** Levier de direction gauche
  -  Clignotants 163
  -  Feux de route, appel de phares 163
  -  Assistant de feu de route 198
  -  Widgets dans le combiné d'instruments 175
  - Données du trajet 189
- 10** Palette de commande, à gauche
- 11** Touches au volant, à gauche
  -  Limiteur de vitesse manuel 262
  -  Selon l'équipement :  
Marche/arrêt régulateur de vitesse 264
  - 
  -  Selon l'équipement :  
Marche/arrêt régulateur de vitesse actif 267



-  Avec assistant de braquage et guidage sur voie 278 :  
Activation et désactivation du régulateur de vitesse, de la régulation de la distance et du guidage sur voie
-  Régulateur de vitesse : enregistrer la vitesse
-  Interruption ou poursuite de la régulation de vitesse
-  Régulateur de vitesse actif : augmenter la distance
-  Régulateur de vitesse actif : diminuer la distance
- Manette du régulateur de vitesse
- 12** Combiné d'instruments 173
- 13** Touches au volant, à droite
  -  Listes de sélection 188
  -  Volume sonore, voir la notice d'utilisation concernant le système de navigation, de divertissement et de communication 6
  -  Système de commandes vocales 53
  -  Téléphone, voir la notice d'utilisation concernant le système de navigation, de divertissement et de communication 6
  - Molette pour les listes de sélection 188
- 14** Palette de commande, à droite
- 15** Levier de direction droit
  -  Essuie-glace 163
  -  Détecteur de pluie 164



- |                                                                                            |                                                     |                                                                                             |                                                                                                                                                                         |
|--------------------------------------------------------------------------------------------|-----------------------------------------------------|---------------------------------------------------------------------------------------------|-------------------------------------------------------------------------------------------------------------------------------------------------------------------------|
|            | Nettoyer le pare-brise <a href="#">165</a>          |            | Commutateur d'éclairage <a href="#">194</a>                                                                                                                             |
|            | Essuie-glace de lunette arrière <a href="#">166</a> |            | Extinction des feux<br>Feux de croisement de jour <a href="#">196</a>                                                                                                   |
|            | Nettoyer la lunette arrière <a href="#">166</a>     |            | Feux de position <a href="#">195</a>                                                                                                                                    |
| <b>16</b>  | Avertisseur sonore, surface totale                  |            | Commande automatique des feux de croisement <a href="#">194</a><br>Fonctions d'éclairage adaptatif <a href="#">197</a><br>Assistant de feu de route <a href="#">198</a> |
| <b>17</b>  | Volant chauffant <a href="#">140</a>                |                                                                                             | Feux de croisement <a href="#">195</a>                                                                                                                                  |
| <b>18</b>  | Réglage du volant <a href="#">139</a>               |            | Éclairage des instruments <a href="#">201</a>                                                                                                                           |
| <b>19</b>  | Boîte à gants <a href="#">352</a>                   |            |                                                                                                                                                                         |
| <b>20</b>  | Éclairage                                           |            | Feux de stationnement droite <a href="#">195</a>                                                                                                                        |
|            | Phares antibrouillard <a href="#">200</a>           |            | Feux de stationnement gauche <a href="#">195</a>                                                                                                                        |
|            | Feux arrière antibrouillard <a href="#">200</a>     |                                                                                             |                                                                                                                                                                         |
|            | Night Vision <a href="#">225</a>                    | <b>21</b>  | Déverrouillage du capot moteur <a href="#">421</a>                                                                                                                      |

## Tout autour de la console centrale



- |                                                                                                                                                                                                                                                                                                                                                                                                                                                                                                                                                                                                                                                                                                                                                                                                                                                                                                                                                                                          |                                                                                                                                                                                                                                                                                                                                                                                                                                                                                                                                                                                                                                                                                                                                                                                                                                                                                                                                                                             |
|------------------------------------------------------------------------------------------------------------------------------------------------------------------------------------------------------------------------------------------------------------------------------------------------------------------------------------------------------------------------------------------------------------------------------------------------------------------------------------------------------------------------------------------------------------------------------------------------------------------------------------------------------------------------------------------------------------------------------------------------------------------------------------------------------------------------------------------------------------------------------------------------------------------------------------------------------------------------------------------|-----------------------------------------------------------------------------------------------------------------------------------------------------------------------------------------------------------------------------------------------------------------------------------------------------------------------------------------------------------------------------------------------------------------------------------------------------------------------------------------------------------------------------------------------------------------------------------------------------------------------------------------------------------------------------------------------------------------------------------------------------------------------------------------------------------------------------------------------------------------------------------------------------------------------------------------------------------------------------|
| <p><b>1</b> Écran de contrôle 48</p> <p><b>2</b>  Feux de détresse 443</p> <p> Intelligent Safety 209</p> <p><b>3</b> Ventilation 326</p> <p><b>4</b> Boîte à gants 351</p> <p><b>5</b> Climatiseur automatique 321</p> <p><b>6</b> Radio/Multimédia, voir la notice d'utilisation du système de navigation, de divertissement et de communication 6</p> <p><b>7</b> Contrôler avec touches 48</p> <p><b>8</b>  Réglage de niveau de la suspension pneumatique 314</p> <p> Mode de conduite xOffroad 317</p> <p> Système d'assistance en descente HDC 259</p> | <p><b>9</b>  Frein de stationnement 159</p> <p> Fonction Automatic Hold 161</p> <p><b>10</b>  Commutateur d'agrément de conduite 157</p> <p style="padding-left: 20px;">Mode de conduite SPORT</p> <p> Mode de conduite COMFORT</p> <p> Mode de conduite ECO PRO</p> <p> Mode de conduite ADAPTIVE</p> <p><b>11</b>  Activation et désactivation de l'état de marche 154</p> |
|------------------------------------------------------------------------------------------------------------------------------------------------------------------------------------------------------------------------------------------------------------------------------------------------------------------------------------------------------------------------------------------------------------------------------------------------------------------------------------------------------------------------------------------------------------------------------------------------------------------------------------------------------------------------------------------------------------------------------------------------------------------------------------------------------------------------------------------------------------------------------------------------------------------------------------------------------------------------------------------|-----------------------------------------------------------------------------------------------------------------------------------------------------------------------------------------------------------------------------------------------------------------------------------------------------------------------------------------------------------------------------------------------------------------------------------------------------------------------------------------------------------------------------------------------------------------------------------------------------------------------------------------------------------------------------------------------------------------------------------------------------------------------------------------------------------------------------------------------------------------------------------------------------------------------------------------------------------------------------|



- 12**  Fonction Start/Stop automatique [154](#)
-  Détecteur d'obstacles PDC [287](#)  
 Sans Surround View : caméra de recul [292](#)  
 Surround View [295](#)  
 Avertisseur de trafic transversal [310](#)  
 Parking Assistant [303](#)



-  Surround View : Panorama View [295](#)
-  Contrôle dynamique de stabilité DSC [255](#)

- 13** Manette de sélection de la boîte de vitesses automatique [167](#)

## Tout autour du pavillon



- 1**  Appel de détresse, SOS [445](#)
- 2**  Toit ouvrant en verre [118](#)
- 3**  Témoin d'airbag du passager avant [207](#)

- 4**  Liseuses [201](#)
- 5**  Selon l'équipement : ouverture du pare-soleil arrière [118](#)
-  Selon l'équipement : fermeture du pare-soleil arrière [118](#)

6



Éclairage intérieur 201

# État de fonctionnement du véhicule

## Équipement du véhicule

Ce chapitre comprend tous les équipements de série, spécifiques à un pays et en option, proposés pour cette série de modèles. C'est pourquoi, les équipements et les fonctions indisponibles dans un véhicule en raison des options choisies ou de la version de pays, sont également décrits. Ceci s'applique également aux fonctions et systèmes de sécurité. L'utilisation des fonctions et systèmes correspondants implique le respect des lois et des règlements en vigueur.

## Généralités

Selon la situation, le véhicule se trouve dans l'un des trois états suivants :

- ▷ État de repos.
- ▷ État opérationnel.
- ▷ État de marche.

## État de repos

### Principe

Si le véhicule est au repos, il est désactivé. Tous les consommateurs de courant sont désactivés.

### Généralités

Avant l'ouverture de l'extérieur et après l'avoir quitté et verrouillé, le véhicule se trouve à l'état de repos.

## Consignes de sécurité

### AVERTISSEMENT

Un véhicule non immobilisé peut se mettre en mouvement tout seul et commencer à rouler. Risque d'accident. Avant de quitter le véhicule, l'immobiliser pour l'empêcher de se mettre à rouler.

Pour s'assurer que le véhicule est protégé contre le déplacement involontaire, respecter ce qui suit :

- ▷ Serrer le frein de stationnement.
- ▷ En montée ou descente, tourner les roues avant en direction de la bordure du trottoir.
- ▷ En montée ou descente, sécuriser en plus le véhicule, par exemple avec une cale.

### AVERTISSEMENT

Des enfants ou des animaux laissés sans surveillance peuvent mettre le véhicule en mouvement et se mettre en danger ou les autres usagers, par exemple avec les actions suivantes :

- ▷ Action du bouton Start/Stop.
- ▷ Desserrage du frein de stationnement.
- ▷ Ouverture et fermeture des portes ou des vitres.
- ▷ Placement de la manette de sélection sur la position N.
- ▷ Utilisation d'équipements du véhicule.

Risque d'accident ou de blessures. Ne pas laisser des enfants ni des animaux sans surveillance dans le véhicule. Emporter la clé du véhicule et verrouiller le véhicule en le quittant.

## État de repos automatique

L'état de repos est automatiquement établi dans les conditions préalables suivantes :

- ▷ Au bout de quelques minutes, lorsque aucune commande n'est effectuée sur le véhicule.
- ▷ Lorsque les batteries du véhicule présentent un faible niveau de charge.
- ▷ Selon le réglage via iDrive, quand une des portes avant est ouverte lorsque vous sortez du véhicule.

Pendant une conversation téléphonique, l'état de repos n'est pas automatiquement établi.

## Établissement de l'état de repos après l'ouverture des portes avant

Par iDrive :

1. « CAR »
2. « Réglages »
3. « Portes/accès au véhicule »
4. « Éteindre le véhicule après ouverture des portes »

## État de repos manuel

Établir l'état de repos dans le véhicule après la fin du trajet :

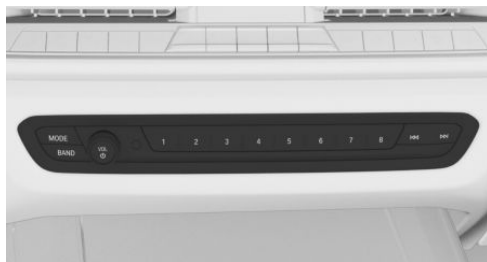

Maintenir la touche enfoncée jusqu'à ce que la mention OFF s'éteigne dans le combiné d'instruments.

## État opérationnel

### Principe

Lorsque l'état opérationnel est activé, la plupart des fonctions peuvent être commandées à l'arrêt. Les réglages souhaités peuvent être effectués.

### Généralités

Après l'ouverture des portes avant de l'extérieur, le véhicule se trouve à l'état opérationnel.

### Affichage sur le combiné d'instruments



La mention OFF est affichée dans le combiné d'instruments. L'entraînement est coupé et l'état opérationnel est activé.

## État de marche

### Principe

L'activation de l'état de marche correspond au démarrage du moteur.

### Généralités

Certaines fonctions, comme le contrôle dynamique de stabilité DSC, sont utilisables uniquement lorsque le véhicule est en état de marche.

### Consignes de sécurité

#### DANGER

Lorsque le tuyau d'échappement est bouché ou que la ventilation est insuffisante, des gaz d'échappement nocifs peuvent pénétrer dans le véhicule. Les gaz d'échappement contiennent des matières dangereuses incolores et inodores. Dans les locaux fermés, les gaz d'échappement peuvent également s'accumu-

ler à l'extérieur du véhicule. Danger de mort. Maintenir libre le tuyau d'échappement et assurer une ventilation suffisante.

### **AVERTISSEMENT**

Un véhicule non immobilisé peut se mettre en mouvement tout seul et commencer à rouler. Risque d'accident. Avant de quitter le véhicule, l'immobiliser pour l'empêcher de se mettre à rouler.

Pour s'assurer que le véhicule est protégé contre le déplacement involontaire, respecter ce qui suit :

- ▷ Serrer le frein de stationnement.
- ▷ En montée ou descente, tourner les roues avant en direction de la bordure du trottoir.
- ▷ En montée ou descente, sécuriser en plus le véhicule, par exemple avec une cale.

### **REMARQUE**

Lors des tentatives répétées de démarrage ou en cas de démarrages multiples consécutifs rapprochés, le carburant est insuffisamment brûlé, voire pas du tout. Le catalyseur peut surchauffer. Risque de dommages matériels. Éviter les démarrages multiples rapprochés.

## Activation de l'état de marche

### Principe



L'état de marche est activé via le bouton Start/Stop :

### Boîte de vitesses automatique

1. Appuyer sur la pédale de frein.
2. Appuyer sur le bouton Start/Stop.

Le démarreur entraîne automatiquement le moteur pendant un court laps de temps et le processus est interrompu dès que le moteur démarre.

La plupart des témoins et voyants sur le combiné d'instruments s'allument plus ou moins longtemps.

### Moteur Diesel

Sur moteur froid et à des températures inférieures à 0 °C, le préchauffage automatique peut retarder quelque peu le démarrage.

Un message Check-Control s'affiche.

Selon la motorisation, la puissance motrice maximale sera disponible après le démarrage du moteur parfois seulement au bout de quelques minutes. Dans ce cas, le véhicule n'accélère pas comme d'habitude.

### Moteur à essence

Selon la motorisation, la puissance motrice maximale est disponible dans un délai de 30 secondes après le démarrage du moteur. Dans ce cas, le véhicule n'accélère pas comme d'habitude.

### Affichage sur le combiné d'instruments

Lorsque l'état de marche est activé, le compte-tours affiche le régime actuel du moteur.

## Désactivation de l'état de marche

### Boîte de vitesses automatique

1. Quand le véhicule est à l'arrêt, mettre la manette de sélection en position P.
2. Appuyer sur le bouton Start/Stop.  
Le moteur est coupé. Le véhicule passe à l'état opérationnel.
3. Serrer le frein de stationnement.

# iDrive

## Équipement du véhicule

Ce chapitre comprend tous les équipements de série, spécifiques à un pays et en option, proposés pour cette série de modèles. C'est pourquoi, les équipements et les fonctions indisponibles dans un véhicule en raison des options choisies ou de la version de pays, sont également décrits. Ceci s'applique également aux fonctions et systèmes de sécurité. L'utilisation des fonctions et systèmes correspondants implique le respect des lois et des règlements en vigueur.

## Concept d'utilisation

### Principe

iDrive propose de nombreuses fonctions. Ces fonctions peuvent être utilisées avec le contrôleur et, selon l'équipement, avec l'écran tactile, le système de commandes vocales ou la commande gestuelle.

### Consigne de sécurité

#### **AVERTISSEMENT**

La commande des systèmes d'information intégrés et des appareils de communication risque de détourner l'attention du conducteur. Il est alors possible de perdre le contrôle du véhicule. Risque d'accident. Utiliser ces systèmes ou ces appareils uniquement si la situation sur la route le permet. S'arrêter si nécessaire et actionner les systèmes ou appareils lorsque le véhicule est à l'arrêt.

## Saisie et représentation

### Menu principal

#### Généralités

Le menu principal comprend deux sections. La section de gauche comprend les options de menu qui permettent d'exécuter toutes les fonctions d'iDrive. La section de droite comprend des widgets qui permettent d'accéder rapidement à certaines fonctions.

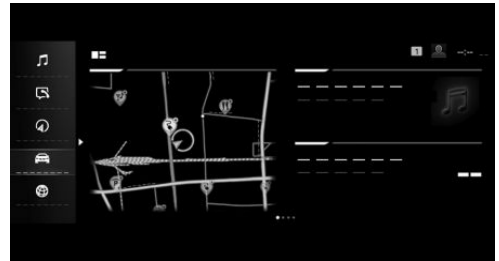

#### Multimédia/Radio

 Toutes les fonctions du système de divertissement, par exemple stations radios et chaînes de télévision, connexion avec des appareils externes et collection musicale.

#### Communication

 Fonction téléphone et messages, e-mail et calendrier ainsi que connexion et gestion des appareils mobiles, comme les smartphones.

#### Navigation

 Accès au système de navigation, saisie de la destination et informations routières. Vues cartographiques configurables et autre fonctions, par exemple points d'intérêt et zones à éviter.

#### Mon véhicule

 Informations sur l'état du véhicule et les trajets. Accès à la notice d'utilisation intégrée, ges-

tion des profils de conducteur et possibilités de réglage pour le véhicule et iDrive.

### Applis

 Gestion et accès aux applications et fonctions du véhicule. Des applications supplémentaires sont disponibles dans le BMW Store.







### Widgets

 Les widgets permettent d'accéder rapidement aux fonctions les plus fréquemment utilisées. Les widgets définis affichent du contenu dynamique, par exemple la carte de navigation, et servent en même temps de boutons.

### Lettres et chiffres

Les lettres et les chiffres peuvent être sélectionnés par exemple lors de l'entrée de la destination.

Les lettres et les chiffres peuvent être saisis avec le contrôleur et, selon l'équipement, sur l'écran tactile ou avec le système de commandes vocales. L'affichage du clavier change ici de manière automatique.

Symbole	Fonction
 ou	Alternier entre majuscules et minuscules.
	Entrée d'une espace.
	Changer de langue.
	Utiliser l'entrée de commandes vocales.
	Confirmer la saisie.
	Déplacer la zone de saisie vers la gauche ou la droite.

### Comparaison des entrées

Lors de la saisie de noms et d'adresses, la sélection peut être limitée et, le cas échéant, complétée progressivement avec chaque lettre et caractère saisis.

Les entrées sont comparées en permanence aux données mémorisées dans le véhicule.

- ▷ Seules les lettres et caractères disponibles pour les données sont proposées lors de la saisie.
- ▷ Recherche de destination : les noms de lieux peuvent être entrés dans toutes les langues disponibles dans iDrive.

### Activation/désactivation des fonctions

Devant certaines options de menu se trouve une case. La case indique si la fonction est activée ou désactivée. La fonction est activée ou désactivée par sélection de l'option de menu.









- La fonction est activée.
- La fonction est désactivée.

### Informations sur l'état actuel

#### Généralités

Le champ de statut se trouve dans la partie supérieure de l'écran de contrôle. Les informations sur l'état actuel sont affichées sous forme de symboles.

#### Symboles des fonctions du téléphone

Symbole	Signification
	Appel entrant ou sortant.
	Appel manqué.
	Puissance du signal reçu sur le réseau de téléphonie mobile.
	Recherche de réseau.
	Aucun réseau de téléphonie mobile disponible.
	Niveau de charge critique du téléphone portable.
	Transfert de données impossible.
	Fonction Itinérance active.

Symbole	Signification
	Localisation active.
	SMS reçu.
	Message reçu.
	Rappel.
	Envoi impossible.

### Symboles du système de divertissement

Symbole	Signification
	Bluetooth audio.
	Interface USB-Audio.
	Divertissement en ligne.
	Wi-Fi.

### Autres symboles

Symbole	Signification
	Message Check-Control.
	Sortie son désactivée.
	Détermination de la position momentanée du véhicule.
	Info-route.
	Profil du conducteur.
	Messages.
	Besoins d'entretien.
	Informations.
	Stop.
	Protection des données.

## Touches de favoris

### Généralités

Les fonctions d'iDrive peuvent être enregistrées sur les touches de favoris et ouvertes directement, par exemple stations radio, destinations de la navigation, numéros de téléphone et sauts dans le menu ou pages de la notice d'utilisation intégrée.

Les réglages sont mémorisés pour le profil de conducteur actuellement utilisé.

### Aperçu

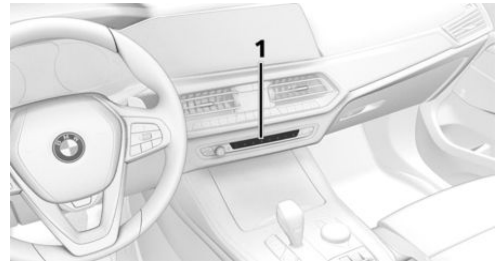

#### 1 Touches de favoris

### Mémorisation de la fonction

Il est possible de mémoriser une fonction dans l'une des touches de favoris. Une touche déjà programmée avec une fonction peut être remplacée par une autre fonction.

1. Sélectionner la fonction via iDrive.
2. **1...8** Maintenir enfoncée la touche souhaitée jusqu'à ce que la barre affichée sur l'écran de contrôle soit entièrement chargée.

### Exécution de la fonction

- 1...8 Appuyer sur la touche.

La fonction est exécutée immédiatement. Cela signifie, par exemple lors de la sélection d'un numéro de téléphone, que la communication est établie immédiatement.

## Affichage de l'assignation des touches

Effleurer la touche avec le doigt. Ne pas porter de gants et ne pas utiliser d'objets.

L'affectation des touches s'affiche sur le bord supérieur de l'écran.

## Effacer la programmation des touches complète

Il est possible d'effacer la programmation de toutes les touches.

1. Appuyer simultanément sur les touches 1 et 8.
2. « OK »

## Écran de contrôle et controller

### Principe

Les fonctions d'iDrive s'affichent sur l'écran de contrôle. L'écran de contrôle peut être utilisé avec le controller, le pavé tactile et l'écran tactile.

### Aperçu

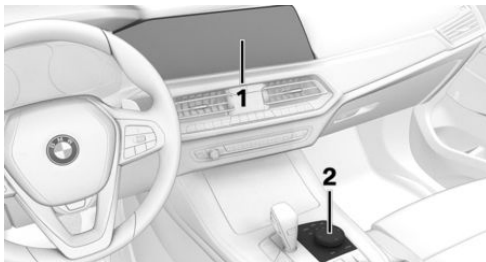

- 1 Écran de contrôle avec écran tactile
- 2 Controller avec touches et pavé tactile

## Écran de contrôle

### Consigne de sécurité

#### REMARQUE

Les objets placés devant l'écran de contrôle peuvent glisser et endommager ce dernier. Risque de dommages matériels. Ne pas déposer d'objets devant l'écran de contrôle.

### Allumer/Éteindre automatiquement

Après le déverrouillage, l'écran de contrôle est activé automatiquement.

Dans certains cas, l'écran de contrôle est désactivé automatiquement, par exemple si le véhicule n'a pas été utilisé au bout de quelques minutes.

### Activation/désactivation manuelle

L'écran de contrôle peut également être désactivé manuellement.

1. Basculer le controller vers le haut.
2. « Désactiver l'écran »

Pour l'activer de nouveau, appuyer sur le controller ou l'une de ses touches.

### Limites du système

Lorsque l'écran de contrôle est soumis à des températures très élevées, par exemple par un rayonnement solaire intense, sa luminosité peut être réduite jusqu'à son extinction totale. Les fonctions normales sont rétablies à la suite de la baisse de la température, par exemple par de l'ombre ou par le climatiseur.

## Controller

### Généralités

Les touches permettent d'ouvrir les menus directement. Le controller permet de sélectionner des options de menu et de procéder à des réglages.

Le pavé tactile du contrôleur permet de commander certaines fonctions d'iDrive.

## Utilisation

- ▶ Tourner par ex. pour basculer entre les options de menu.

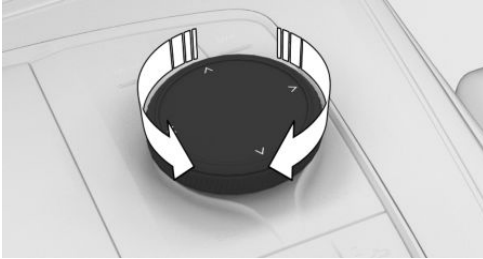

- ▶ Appuyer par ex. pour sélectionner une option de menu.



- ▶ Basculer dans quatre directions, par ex. pour passer d'un tableau à un autre.

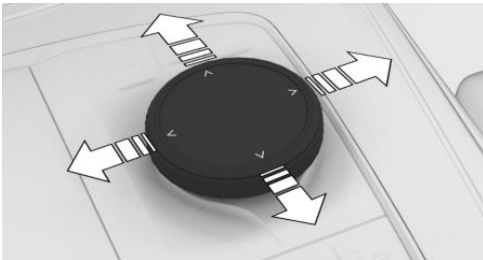

## Touches sur le contrôleur

Touche	Fonction
HOME	Ouvrir le menu principal.
	Ouvrir le menu des applis.
COM	Ouvrir le menu Communication.
MEDIA	Ouvrir le menu Média/Radio.
NAV	Ouvrir le menu Saisie de destinations de la navigation.
MAP	Ouvrir les cartes de la navigation.
BACK	Ouvrir le tableau précédent.
OPTION	Ouvrir le menu Options.

## Commande par le contrôleur

### Ouverture du menu principal

- HOME Appuyer sur la touche.

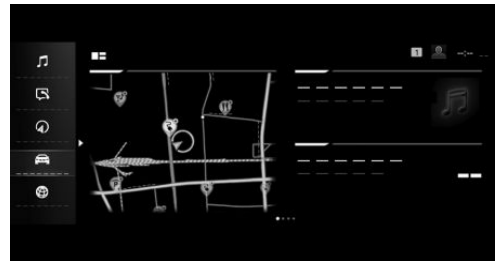

Le menu principal s'affiche.

### Sélectionner le menu

#### Sélectionner les options de menu

1. Tourner le contrôleur jusqu'à ce que l'option désirée de menu soit marquée.

- Appuyer sur le contrôleur.

### Sélectionner les widgets

- Basculer le contrôleur à droite.
- Tourner le contrôleur jusqu'à ce que le widget souhaité soit sélectionné.
- Appuyer sur le contrôleur.

Il est également possible de sélectionner les widgets dans le combiné d'instruments.

## Adapter le menu

### Adapter les widgets

Les widgets peuvent être adaptés dans le menu principal. Il est possible de créer plusieurs pages avec des widgets et de basculer entre les pages. Les adaptations ne sont possibles qu'à l'arrêt.

Par iDrive :

- Sélectionner la page souhaitée dans le menu principal. Seule la page actuellement sélectionnée peut être adaptée.
- Basculer le contrôleur vers le haut.
- « Config. menu principal »
- Sélectionner l'adaptation souhaitée :
  - ▶ Ajouter un nouveau widget : appuyer sur le symbole **+** et sélectionner le widget souhaité.  
Le widget souhaité est ajouté à l'emplacement correspondant. Quatre widgets maximum peuvent être affichés par page.
  - ▶ Effacer le widget sélectionné : sélectionner le symbole **X**.
  - ▶ Ajouter une nouvelle page : « Ajouter page ».
  - ▶ Supprimer la page sélectionnée : « Supprimer page ».
  - ▶ Adapter le contenu du widget : sélectionner le widget.
- « Terminé »

### Adapter le contenu du menu

L'affichage des menus « MEDIA », « COM » et « NAV » peut être adapté par exemple pour supprimer du menu les entrées des fonctions inutilisées.

Par iDrive :

- Sélectionner le menu.
- « Personnaliser menu »
- Sélectionner le contenu de menu à afficher.

## Passage d'un tableau à l'autre

Après la sélection d'une option de menu, par exemple « Réglages », un nouveau tableau s'affiche.

- ▶ Basculer le contrôleur à gauche.

Le tableau actuel se ferme et le tableau précédent s'affiche.

- ▶  Appuyer sur la touche.

Le tableau précédent réapparaît.

- ▶ Basculer le contrôleur à droite.

Un nouveau tableau s'ouvre.

Une flèche indique que d'autres tableaux peuvent être ouverts.

## Ouverture du menu Options

- ▶  Appuyer sur la touche.

Le menu « Options » s'affiche.

Le menu comprend différentes zones :

- ▶ Aide relative au menu sélectionné, par exemple « Aide ».
- ▶ Réglages du système, par exemple « Éteindre l'écran ».
- ▶ Possibilités de commande pour le menu principal sélectionné, par exemple pour « Média/ Radio ».

## Réglages

Les réglages, comme ceux de la luminosité, peuvent être effectués.

Par iDrive :

1. « CAR »
2. « Réglages »
3. « Écrans d'affichage »
4. « Écran de contrôle »
5. « Luminosité de nuit »
6. Appuyer sur le contrôleur.
7. Tourner le contrôleur jusqu'à ce que le réglage souhaité soit affiché.
8. Appuyer sur le contrôleur.

## Entrée des lettres et des chiffres

### Saisie

1. Tourner le contrôleur : sélectionner une lettre ou un chiffre.
2. **OK** : confirmer la saisie.

### Effacer

Symbole	Fonction
←	Appuyer sur le contrôleur : effacer une lettre ou un chiffre.
←	Maintenir le contrôleur enfoncé : effacer toutes les lettres et tous les chiffres.

## Utilisation des listes alphabétiques

Avec les listes alphabétiques contenant plus de 30 entrées, les lettres pour lesquelles il existe une entrée peuvent être affichées dans une grille de lettres.

1. Tourner rapidement le contrôleur vers la gauche ou vers la droite.
2. Sélectionner l'initiale de l'entrée souhaitée.  
La première entrée de la lettre sélectionnée s'affiche dans la liste.

## Commande avec le pavé tactile

### Généralités

Le pavé tactile du contrôleur permet de commander certaines fonctions d'iDrive.

### Sélectionner les fonctions

Par iDrive :

1. « CAR »
2. « Réglages »
3. « Réglages généraux »
4. « Pavé tactile »
5. Sélectionner le réglage désiré :
  - ▶ « Saisie de caractères » : saisir les lettres d'imprimerie et les chiffres.
  - ▶ « Carte » : commander la carte.
  - ▶ « Champs de recherche » : écrire les lettres sans sélection du champ de liste.
  - ▶ « Confirmation sonore » : les lettres et les chiffres entrés sont prononcés.

## Entrée des lettres et des chiffres

- ▶ Entrer les caractères comme ils sont affichés sur l'écran de contrôle.
- ▶ Toujours entrer aussi les signes diacritiques correspondants, tels que les accents ou les points, pour que la lettre soit reconnue de façon univoque.
- ▶ Les possibilités d'entrée dépendent de la langue réglée. Le cas échéant, entrer les caractères spéciaux par le contrôleur.

## Saisie des caractères spéciaux

Saisie	Utilisation
Effacer un caractère.	Pousser vers la gauche sur le pavé tactile.
Entrée d'une espace.	Pousser vers la droite au milieu du pavé tactile.

Saisie	Utilisation
Saisir un trait d'union.	Pousser vers la droite dans la partie supérieure du pavé tactile.
Saisir un trait de bas de ligne.	Pousser vers la droite dans la partie inférieure du pavé tactile.

## Utilisation de la carte

La carte du système de navigation peut être déplacée par l'intermédiaire du pavé tactile.

Fonction	Utilisation
Déplacer la carte.	Pousser dans la direction correspondante.
Agrandir/réduire la carte.	Rapprocher ou écarter les doigts sur le pavé tactile.
Afficher le menu.	Effleurer une fois.

## Commande par écran tactile

### Généralités

L'écran de contrôle est équipé d'un écran tactile.

Il est possible d'appuyer sur les options de menus et les widgets. Effleurer l'écran tactile avec les doigts. Ne pas utiliser d'objets.

### Ouverture du menu principal

🏠 Effleurer le symbole.

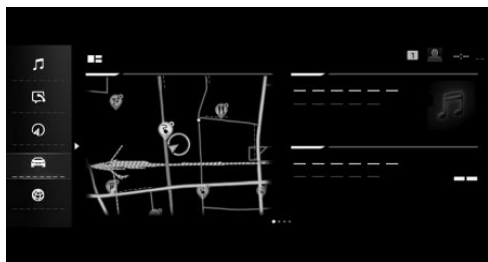

Le menu principal s'affiche.

## Adapter les widgets

Les widgets peuvent être adaptés dans le menu principal. Il est possible de créer plusieurs pages avec des widgets et de basculer entre les pages. Les adaptations ne sont possibles qu'à l'arrêt.

Par iDrive :

- Sélectionner la page souhaitée dans le menu principal. Seule la page actuellement sélectionnée peut être adaptée.
- Effleurer le symbole dans le menu principal.
- Sélectionner l'adaptation souhaitée :
  - ▷ Ajouter un nouveau widget : + Appuyer sur le symbole et sélectionner le widget souhaité.
  - Le widget souhaité est ajouté à l'emplacement correspondant. Quatre widgets maximum peuvent être affichés par page.
  - ▷ Effacer le widget sélectionné : ✕ Effleurer le symbole.
  - ▷ Ajouter une nouvelle page : effleurer « Ajouter page ».
  - ▷ Supprimer la page sélectionnée : effleurer « Supprimer page ».
  - ▷ Adapter le contenu du widget : effleurer le widget au centre.
4. Effleurer « Terminé ».

### Affichage/masquage de la barre d'affichage

Une barre d'affichage contenant d'autres fonctions peut être affichée ou masquée sur le bord supérieur de l'écran.

- ▷ Pour afficher la barre d'affichage, tirer vers le bas la barre d'affichage sur le bord supérieur de l'écran.
- ▷ Pour masquer la barre d'affichage, tirer vers le haut la barre d'affichage sur le bord supérieur de l'écran.

## Passage d'un tableau à l'autre

Un nouveau tableau s'affiche après la sélection d'une option de menu.

Une flèche indique que d'autres tableaux peuvent être ouverts.

- ▷ Glisser vers la gauche.
- ▷ Toucher la flèche.

Un nouveau tableau s'ouvre.

## Réglages

Les réglages, par exemple de la luminosité, peuvent être réalisés sur l'écran tactile.

Par iDrive :



1. « CAR »
2. « Réglages »
3. « Écrans d'affichage »
4. « Écran de contrôle »
5. « Luminosité de nuit »
6. Procéder au réglage désiré :
  - ▷ Glisser vers la droite ou vers la gauche jusqu'à ce que le réglage souhaité soit affiché.
  - ▷ **- +** Effleurer le symbole.

## Entrée des lettres et des chiffres

### Saisie

1.  Appuyer sur le symbole dans l'écran tactile.  
Un clavier s'affiche sur l'écran de contrôle.
2. Saisir des lettres et des chiffres.

## Effacer

Symbole	Fonction
	Courte pression sur le symbole : la lettre ou le chiffre sera effacé.
	Longue pression sur le symbole : toutes les lettres ou chiffres sont effacés.

## Commande de carte

La carte de la navigation peut être déplacée via l'écran tactile.

Fonction	Utilisation
Déplacer la carte.	Pousser dans la direction correspondante.
Agrandir/réduire la carte.	Agrandir ou réduire l'affichage avec les doigts.
Afficher le menu.	Effleurer une fois.

## Système de commandes vocales

### Principe

Le système de commandes vocales permet d'exécuter les fonctions en prononçant des commandes. Lors de l'entrée, le système assiste l'utilisateur par des messages parlés.

Le système de commandes vocales et les retours d'information qui en résultent, ne remplacent pas la notice d'utilisation en version imprimée ou intégrée.

### Généralités

- ▷ Les fonctions, utilisables uniquement lorsque le véhicule est à l'arrêt, sont utilisables à partir du système de commandes vocales uniquement de manière limitée.

- ▷ Le système comprend des microphones spéciaux côté conducteur et côté passager.
- ▷ «...» désigne les commandes du système de commandes vocales.

## Conditions de fonctionnement

- ▷ Une langue prise en charge par le système de commandes vocales doit être définie avec iDrive. Réglage de la langue, voir page 68.
- ▷ Toujours prononcer les commandes dans la langue du système de commandes vocales.

## Activation du système d'entrée de commandes vocales

### Généralités

L'entrée de commandes vocales peut être activée de diverses façons :

- ▷  Appuyer sur la touche du volant.
- ▷ Prononcer le mot d'activation ›Bonjour BMW‹ ou le mot d'activation personnel.



Le symbole indique que le système de commandes vocales est actif.

Prononcer ensuite la commande. Dans certains cas, aucune autre commande n'est possible. Dans ce cas, actionner la fonction avec iDrive.

L'entrée de commandes vocales peut être annulée :

- ▷ Appuyer à nouveau sur la touche  du volant.
- ▷ Prononcer ›Annuler‹.



Le symbole indique que le système de commandes vocales est désactivé.

### Touche au volant

1.  Appuyer sur la touche du volant.
2. Attendre le signal sonore.
3. Énoncer la commande.

## Mot d'activation

### Généralités

La prononciation du mot d'activation ›Bonjour BMW‹ ou du mot d'activation personnel démarre le système.

### Activation et désactivation

1. Prononcer le mot d'activation ›Bonjour BMW‹ ou le mot d'activation personnel.
2. Énoncer la commande.

### Mot d'activation prédéfini

Le mot d'activation prédéfini ›Bonjour BMW‹ peut être activé et désactivé. L'option ›Bonjour BMW‹ active le mot d'activation prédéfini et personnel.

Par iDrive :

1. « CAR »
2. « Réglages »
3. « Réglages généraux »
4. « Langue »
5. « Activation avec "Bonjour BMW" »

### Mot d'activation personnel

En plus du mot d'activation prédéfini ›Bonjour BMW‹, il est possible de définir un mot d'activation personnel.

Par iDrive :

1. « CAR »
2. « Réglages »
3. « Réglages généraux »
4. « Langue »
5. « Mot d'activation personnel »
6. « Démarrer l'enregistrement »

Pour l'option « Démarrer l'enregistrement », le traitement vocal en ligne doit être disponible et activé. Le mot d'activation personnel peut être également saisi à l'aide du contrôleur.

7. Suivre les instructions sur l'écran de contrôle.

## Commandes possibles

### Généralités

La plupart des contenus de l'écran de contrôle peuvent être prononcés comme des commandes vocales, par ex. des options de menu ou des entrées de liste. Prononcer les entrées de liste telles qu'elles apparaissent dans la liste.

Prononcer les commandes et les chiffres à voix normale et à vitesse normale, sans hésitation ni accentuation exagérée.

L'état de la reconnaissance vocale s'affiche dans la partie supérieure de l'écran de contrôle.

### Exemples de fonction

#### Options de menu

Les commandes des options de menu sont prononcées de la même façon qu'elles sont sélectionnées via le controller.

1.  Appuyer sur la touche du volant.
2. ›Média et Radio‹
3. ›Stations mémorisées‹

Les stations mémorisées s'affichent sur l'écran de contrôle.

#### Navigation

Le système de commande vocale permet de saisir des destinations dans le système de navigation. Il est également possible de prononcer les points d'intérêt ou d'écouter les informations routières.

- ▷ ›Aller à 7 rue de Rivoli à Paris.‹
- ▷ ›Rentre à la maison.‹
- ▷ ›Y a-t-il des alertes de trafic.‹

#### Communication

Un téléphone portable connecté permet par exemple de démarrer des appels ou d'envoyer des SMS avec le système de commande vocale.

- ▷ ›Appelle Jean Dupont sur le téléphone portable.‹
- ▷ ›Compose le numéro 0 800 269 800.‹
- ▷ ›Nouveau SMS à Jean Dupont: J'arrive tout de suite.‹

#### Multimédia et radio

La plupart des fonctions de l'autoradio sont commandables avec la voix.

- ▷ ›Allumer musique.‹
- ▷ ›Éteindre musique.‹
- ▷ ›Titre suivant.‹

#### Climatisation

La plupart des fonctions de climatisation sont commandables avec la voix.

- ▷ ›Activer l'air conditionné.‹
- ▷ ›Désactiver l'air recyclé ...‹
- ▷ ›Température [...] sur ...‹.

### Aide relative au système de commandes vocales

- ▷ Pour faire énoncer les commandes vocales possibles : ›Commandes vocales‹.
- ▷ Se faire lire à voix haute les informations relatives au principe de fonctionnement du système de commandes vocales : ›Généralités sur la commande vocale.‹
- ▷ Faire annoncer l'aide pour le menu actuel : ›Aide‹.

### Informations pour appels de détresse

Ne pas utiliser le système de commandes vocales pour lancer un appel de détresse. Le stress peut avoir une influence sur la voix et la tonalité. Cela risque de retarder inutilement l'établissement d'une communication téléphonique.

Au lieu de cela, utiliser la touche SOS, voir page 445, située à proximité du rétroviseur intérieur.

## Réglages

### Réglage de la langue

La langue de l'entrée de commandes vocales et les annonces du système sont réglables.

Par iDrive :

1. « CAR »
2. « Réglages »
3. « Réglages généraux »
4. « Langue »
5. « Langue du système »
6. Sélectionner la langue désirée.

### Réglage du dialogue vocal

Vous pouvez régler si le système utilise le dialogue standard ou une variante abrégée.

Dans le cas de la variante abrégée du dialogue vocal, les messages parlés du système sont re-produits de manière raccourcie.

Par iDrive :

1. « CAR »
2. « Réglages »
3. « Réglages généraux »
4. « Langue »
5. « Longueur réponse »
6. Sélectionner le réglage désiré.

### Réponse pendant la sortie vocale

Il est possible de répondre pendant une question posée par le système de commandes vocales.

La fonction peut être désactivée, dans le cas où les questions du système s'interrompent sou-vent de manière indésirable, par exemple en rai-son de bruits de fond ou de voix.

Par iDrive :

1. « CAR »
2. « Réglages »
3. « Réglages généraux »

4. « Langue »
5. « Parler pendant le message vocal »

### Traitement vocal en ligne

Le traitement vocal en ligne permet d'utiliser la fonction dictaphone, de saisir aisément la desti-nation et améliore la qualité de la reconnaissance vocale. Pour l'utilisation, les données sont trans-mises via une connexion cryptée à un prestataire de services et y sont stockées localement.

Par iDrive :

1. « CAR »
2. « Réglages »
3. « Réglages généraux »
4. « Langue »
5. « Reconnaissance vocale en ligne »

### Adaptation du volume sonore

Tourner le bouton de volume pendant une an-nonce vocale jusqu'à l'obtention du volume sou-haité.

- ▶ Le volume sonore est conservé, même si vous modifiez le volume sonore d'autres sources audio.
- ▶ Le volume sonore est mémorisé pour le profil de conducteur actuellement utilisé.

### Limites du système

- ▶ Certains bruits peuvent être détectés et éventuellement entraîner des problèmes. Maintenir fermés les portes, les vitres et le toit ouvrant en verre.
- ▶ Le système peut être perturbé par les bruits du passager ou de la banquette arrière. Éviter les bruits parasites dans le véhicule pendant que vous parlez.
- ▶ Les dialectes très marqués peuvent entraîner des problèmes de reconnaissance vocale. Parler fort et clairement.

## Utiliser le système de commandes vocales du smartphone

Un smartphone connecté au véhicule peut être utilisé via l'entrée de commandes vocales.

Pour cela, activer la commande vocale sur le smartphone.

1. Maintenir la touche  enfoncée sur le volant pendant 3 secondes environ.

La commande vocale du smartphone est activée.

2. Relâcher la touche .

Si la fonction a été activée correctement, une confirmation s'affiche sur l'écran de contrôle.

Si la commande vocale n'a pas pu être activée, la liste des appareils Bluetooth s'affiche sur l'écran de contrôle.

## Amazon Alexa Car Integration

### Principe

Alexa est une assistante numérique d'Amazon. Il est possible d'utiliser Alexa dans le véhicule avec Amazon Alexa Car Integration.

### Généralités

Certaines fonctions d'Alexa sont disponibles dans le véhicule uniquement de manière limitée afin de garantir la sécurité pendant la conduite.

### Conditions de fonctionnement

- ▶ Acheter Amazon Alexa Car Integration dans le ConnectedDrive Store.
- ▶ Le même compte ConnectedDrive est utilisé dans le véhicule et l'appli BMW Connected.
- ▶ Le véhicule est connecté dans l'appli BMW Connected.
- ▶ Les comptes Amazon et BMW sont associés dans l'appli BMW Connected.

- ▶ La connexion Bluetooth ou USB entre le véhicule et l'appareil mobile est active.

### Activation dans l'appli BMW Connected

L'activation d'Amazon Alexa Car Integration s'effectue dans l'appli BMW Connected.

Suivre les instructions qui s'affichent dans l'appli.

### Activation dans le véhicule

Avant chaque trajet, une autorisation d'utilisation d'Amazon Alexa Car Integration est nécessaire.

1. Autoriser Amazon Alexa Car Integration :
  - ▶ Jumeler un appareil mobile au véhicule par Bluetooth.
  - ▶ Sélectionner le profil de conducteur, voir page 72.
2. Prononcer le mot d'activation »Alexa« et la commande souhaitée.

Les informations sur la fonction active s'affichent sur l'écran de contrôle.

### Dysfonctionnement

En cas de dysfonctionnement, couper et redémarrer le moteur.

## BMW Intelligent Personal Assistant

### Principe

BMW Intelligent Personal Assistant est l'assistant personnel qui ajoute des fonctions à l'entrée de commandes vocales pour une meilleure interaction dans le véhicule.

### Généralités

BMW Intelligent Personal Assistant est disponible en fonction de la version du pays. L'utilisation de l'assistant personnel repose sur la commande vocale. La commande vocale est complétée par

les recommandations personnelles, les messages et l'automatisation des habitudes.

L'assistant personnel est en contact avec d'autres services numériques, comme le service Concierge, et est constamment perfectionné. Un profil de conducteur actif est nécessaire pour profiter de toutes les fonctions.

Le BMW Intelligent Personal Assistant se décline en deux versions :

- ▷ Dans le profil invité : la version est liée à un véhicule et ne peut pas être personnalisée. Certaines des fonctions décrites ne sont pas disponibles.
- ▷ Avec un profil conducteur actif : la version est utilisable dans différents véhicules et peut être personnalisée. Toutes les fonctions décrites sont disponibles.

## Conditions de fonctionnement

Pour bénéficier de toutes les fonctions, activer les réglages suivants :

- ▷ Le profil de conducteur est activé.
- ▷ Le service ConnectedDrive a été commandé auprès d'un partenaire de service après-vente ou a été acheté par l'intermédiaire du ConnectedDrive Store.
- ▷ Connecté au ConnectedDrive Store.
- ▷ « Reconnaissance vocale en ligne » est activé.
- ▷ « Synchroniser profil conducteur » sous « Personnalisation » dans le menu de protection des données est activé.
- ▷ Tous les réglages sous « BMW ConnectedDrive » dans le menu de protection des données sont activés

## Exemple de fonction

1. Prononcer le mot d'activation ›Bonjour BMW‹ ou le mot d'activation personnel.
2. ›Est-ce que mon niveau d'huile moteur est encore correct?‹  
L'assistant personnel fournit des informations sur le niveau d'huile moteur.

## Réglages

### Adaptation à la situation

#### Généralités

Selon la situation, plusieurs états peuvent être activés.

État	Description
« Ne pas déranger »	Les appels entrants et certains messages ne s'affichent pas.
« Désactiver apprentissage »	Les habitudes ne sont plus apprises.
« Passager à bord »	Uniquement version personnalisée : les contenus privés, comme les e-mails, ne s'affichent pas.

#### Activation et désactivation

1. « APPS »
2. « Apps installées »
3. « Assistant personnel »
4. « Adaptation à la situation »
5. Sélectionner le réglage désiré.

### Automatisation des habitudes

#### Généralités

L'assistant personnel est capable d'apprendre les habitudes, par exemple l'activation automatique du chauffage du volant à partir d'une certaine température extérieure. Pour cela, il crée des règles qui peuvent être activées et désactivées à tout moment.

#### Création d'une règle

1. « APPS »
2. « Apps installées »
3. « Assistant personnel »

4. « Automatiser les habitudes »
5. Sélectionner le réglage désiré.

## Fonctions

### Modes Experience

#### Généralités

Les modes Experience combinent plusieurs fonctions du véhicule dans l'habitacle. Le choix d'un mode harmonise par exemple l'éclairage d'ambiance avec la climatisation de siège.

#### Sélection de mode

1. « CAR »
2. « Experience Modes »
3. Sélectionner le mode souhaité.

#### Désactivation

1. « CAR »
2. « Experience Modes »
3. « QUITTER MODE »

#### Adaptation du mode

1. « CAR »
2. « Experience Modes »
3. Sélectionner le mode souhaité.
4. « RÉGLAGES »
5. Procéder au réglage désiré.

### Caring Car

#### Généralités

Pendant un court programme, plusieurs fonctions du véhicule s'harmonisent dans l'habitacle. Un programme dure 3 minutes.

#### Activation et désactivation

1. « CAR »
2. « Caring Car »
3. Sélectionner la chaîne souhaitée.

Le programme peut être interrompu :  
« Terminer le programme »

### Connected Command

#### Généralités

Connected Command permet aux passagers du véhicule d'utiliser différentes fonctions dans le véhicule avec leur smartphone et l'appli BMW Connected et d'obtenir des informations sur le trajet.

#### Conditions de fonctionnement

- ▶ Le smartphone est connecté au véhicule par Bluetooth et le réseau local sans fil.
- ▶ L'appli Connected est installée sur le smartphone.

#### Gestion des droits

1. « COM »
2. « Appareils mobiles »
3. Sélectionner le réglage souhaité pour l'appareil correspondant.

### Notice d'utilisation par voix

#### Principe

Il est possible de poser des questions simples sur les fonctions et l'utilisation du véhicule.

#### Généralités

Le système de commandes vocales et les retours d'information qui en résultent, ne remplacent pas la notice d'utilisation en version imprimée ou intégrée. La reconnaissance vocale et la qualité des réponses peuvent varier.

Le système prend en charge les questions qui commencent par Comment ou Que.

#### Exemple de fonction

1.  Appuyer sur la touche du volant.

2. « Comment est-ce que l'airbag passager avant peut être désactivé? »

Le système de commandes vocales répond. À l'arrêt, l'écran de contrôle affiche le cas échéant la section de la notice d'utilisation intégrée.

## Commande gestuelle BMW

### Principe

Avec la commande gestuelle BMW, il est possible d'exécuter certaines fonctions d'iDrive par un mouvement des mains.

### Aperçu



La caméra située dans le pavillon enregistre les gestes exécutés dans la zone de la console centrale à hauteur de l'écran de contrôle.

### Activation et désactivation

Par iDrive :

1. « CAR »
2. « Réglages »

3. « Réglages généraux »
4. « Commande gestuelle »
5. « Commande gestuelle »

### Réglages

Par iDrive :

1. « CAR »
2. « Réglages »
3. « Réglages généraux »
4. « Commande gestuelle »
5. Sélectionner le réglage désiré :
  - ▷ « Affich. conseils d'utilisation » : le geste possible est affiché sur l'écran de contrôle.
  - ▷ « Confirmation sonore » : un signal sonore est émis lorsque le geste est détecté.





### Effectuer les gestes

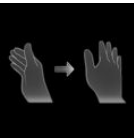

Exécuter les gestes sous le rétroviseur intérieur et à côté du volant.

Exécuter les gestes de manière claire.

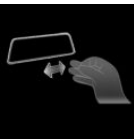
Les gestes peuvent également être exécutés du côté passager avant.

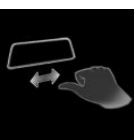
## Gestes possibles

Gestes	Utilisation	Fonction
	Avancer et reculer l'index en direction de l'écran.	Accepter un appel téléphonique. Sélectionner l'entrée mise en relief dans une liste pendant l'entrée de commandes vocales. Valider la pop-up.
	Faire glisser la main sur toute la largeur de l'écran de contrôle en direction du passager avant.	Rejeter un appel téléphonique. Fermer la pop-up. Arrêter l'entrée de commandes vocales
	Effectuer une rotation lente de l'avant-bras dans le sens des aiguilles d'une montre avec l'index pointé vers l'avant. La gestuelle est détectée après un mouvement circulaire environ.	Le volume augmente.
	Tourner lentement la main avec l'index pointé vers l'avant dans le sens inverse des aiguilles d'une montre. La gestuelle est détectée après un mouvement circulaire environ.	Le volume baisse.
	Saisir avec le pouce et l'index et déplacer la main de manière horizontale vers la droite ou vers la gauche.	Surround View : tourner la perspective de caméra. Le geste est possible uniquement à l'arrêt.
	Déplacer vers l'avant l'index et le médium pointés vers l'avant.	Gestes à configuration individuelle. Fonctions possibles : Mise en sourdine. Marche/arrêt écran de contrôle. Commande vocale.
	Effectuer un mouvement de va-et-vient avec le poing en tendant le pouce vers la gauche.	Fonction Skip en arrière. Le morceau précédent est lu.

Gestes	Utilisation	Fonction
	Effectuer un mouvement de va-et-vient avec le poing en tendant le pouce vers la droite.	Fonction Skip en avant. Le morceau suivant est lu.
	Tendre les cinq doigts, les replier pour former un poing et tendre à nouveau les cinq doigts.	Gestes à configuration individuelle. Fonctions possibles : Guidage jusqu'à l'adresse de domicile. Notifications. Derniers appels.

## Configurer individuellement des gestes

Par iDrive :

1. « CAR »
2. « Réglages »
3. « Réglages généraux »
4. « Commande gestuelle »
5. « Affectation fonctions geste 1 » ou « Affectation fonctions geste 2 »
6. Sélectionner le réglage désiré.

## Limites du système

La détection des gestes par la caméra du pavillon peut être perturbée dans les cas suivants :

- ▷ L'objectif de la caméra est masqué.
- ▷ Des objets sont accrochés au rétroviseur intérieur.
- ▷ L'objectif de la caméra est sale. Nettoyer les objectifs de caméra, voir page [456](#).
- ▷ Les gestes sont exécutés en dehors de la zone de détection.
- ▷ Le port de gants ou de bijoux.
- ▷ Fumée dans l'habitacle.

# BMW Remote Software Upgrade

## Équipement du véhicule

Ce chapitre comprend tous les équipements de série, spécifiques à un pays et en option, proposés pour cette série de modèles. C'est pourquoi, les équipements et les fonctions indisponibles dans un véhicule en raison des options choisies ou de la version de pays, sont également décrits. Ceci s'applique également aux fonctions et systèmes de sécurité. L'utilisation des fonctions et systèmes correspondants implique le respect des lois et des règlements en vigueur.

## BMW Remote Software Upgrade

### Principe

Une Remote Software Upgrade permet de mettre à jour le logiciel du véhicule. Une Remote Software Upgrade met à disposition de nouvelles fonctions, des extensions de fonction et des améliorations.

### Généralités

BMW recommande d'effectuer la Remote Software Upgrade dès qu'il est disponible.

Les données de la Remote Software Upgrade sont automatiquement chargées dans le véhicule dès qu'elles sont disponibles.

Pour des raisons de sécurité, l'installation de la mise à jour téléchargée est possible uniquement à l'arrêt. L'installation s'exécute uniquement après la confirmation dans le véhicule.

- ▶ L'installation peut durer env. 20 minutes.
- ▶ Il est impossible d'interrompre l'installation.
- ▶ Le véhicule est inutilisable pendant l'installation.

- ▶ Il est possible de quitter le véhicule pendant l'installation.

### Validité de la notice d'utilisation

#### Production du véhicule

Au moment de la fabrication en usine, la notice d'utilisation imprimée est le support le plus récent.

#### Après la mise à jour du logiciel dans le véhicule

Après la mise à jour du logiciel du véhicule, par exemple, Remote Software Upgrade, les informations de la notice d'utilisation intégrée dans le véhicule sont actualisées.

### Conditions de fonctionnement

Pour pouvoir utiliser la Remote Software Upgrade, un contrat ConnectedDrive actif est nécessaire.

### Informations sur la version

#### Généralités

Les informations sur la version comprennent la description des mises à jour de la Remote Software Upgrade. Pendant le téléchargement et une fois l'installation terminée, les informations sur la version peuvent être affichées sur l'écran de contrôle. Les informations sont disponibles à tout moment sur le portail clients ConnectedDrive.

Connexion au portail clients ConnectedDrive sur Internet à l'adresse : [www.bmw-connected-drive.com](http://www.bmw-connected-drive.com).

## Afficher les informations sur la version

Par iDrive :

1. « CAR »
2. « Réglages »
3. « Réglages généraux »
4. « Remote Software Upgrade »
5. « Version installée: »

## Consigne de sécurité

### AVERTISSEMENT

Des enfants ou des animaux laissés sans surveillance peuvent mettre le véhicule en mouvement et se mettre en danger ou les autres usagers, par exemple avec les actions suivantes :

- ▷ Action du bouton Start/Stop.
- ▷ Desserrage du frein de stationnement.
- ▷ Ouverture et fermeture des portes ou des vitres.
- ▷ Placement de la manette de sélection sur la position N.
- ▷ Utilisation d'équipements du véhicule.

Risque d'accident ou de blessures. Ne pas laisser des enfants ni des animaux sans surveillance dans le véhicule. Emporter la clé du véhicule et verrouiller le véhicule en le quittant.

## Recherche et téléchargement d'une mise à jour

### Généralités

Il existe plusieurs façons de rechercher et de télécharger une mise à jour.

- ▷ Automatique.
- ▷ Avec iDrive.
- ▷ Avec l'appli BMW Connected.

## Téléchargement automatique

Les données de la Remote Software Upgrade sont automatiquement chargées dans le véhicule dès qu'elles sont disponibles. Il est inutile de donner son accord pour le téléchargement.

### Par l'intermédiaire du iDrive

1. « CAR »
2. « Réglages »
3. « Réglages généraux »
4. « Remote Software Upgrade »
5. « Rechercher des actualisations »
6. Suivre les instructions sur l'écran de contrôle.

### Avec l'appli BMW Connected

1. Dans l'appli BMW Connected, télécharger la mise à niveau sur le smartphone dès qu'elle est disponible.
2. Suivre les instructions qui s'affichent dans l'appli BMW Connected.
3. Établir une connexion simultanée au réseau local sans fil et Bluetooth entre le smartphone et le véhicule.

Le transfert de données de la mise à jour entre le smartphone et le véhicule s'effectue uniquement pendant le trajet.

4. Suivre les instructions sur l'écran de contrôle.

## Installer une mise à niveau

### Généralités

L'installation est proposée après avoir garé le véhicule lorsque le téléchargement est terminé.

L'installation peut être effectuée immédiatement après le téléchargement ou ultérieurement.

Suivre les instructions sur l'écran de contrôle.

Après une mise à jour, les services réservés comme RTTI, sont automatiquement réactivés pendant la conduite.

## Conditions de fonctionnement

- ▷ Batterie suffisamment chargée.
- ▷ La température extérieure est supérieure à – 10 °C.
- ▷ Le véhicule se trouve à l'horizontale.
- ▷ Feux de détresse éteints.
- ▷ La manette de sélection est en position P.
- ▷ Le moteur est suffisamment froid.

## Préparer le véhicule

- ▷ Garer le véhicule en toute sécurité hors de la voie publique.
- ▷ La réception mobile doit être disponible afin de pouvoir envoyer un message d'erreur en cas d'interruption de l'installation.
- ▷ Fermer les vitres.
- ▷ Fermer le toit ouvrant en verre.
- ▷ Fermer le hayon.
- ▷ Retirer les appareils qui consomment de l'énergie, par exemple le téléphone portable.
- ▷ Dételer la remorque ou le porte-charge.
- ▷ La clé du véhicule se trouve dans le véhicule au démarrage de l'installation.
- ▷ Éteindre l'éclairage extérieur.

D'autres conditions de fonctionnement qui dépendent du véhicule s'affichent sur l'écran de contrôle.

## Installer ultérieurement une mise à niveau

Par iDrive :

1. « CAR »
2. « Réglages »
3. « Réglages généraux »
4. « Remote Software Upgrade »
5. « Démarrer actualis. maintenant »

Suivre les instructions sur l'écran de contrôle.

## Restrictions du fonctionnement

Pendant la mise à niveau, la plupart des fonctions sont temporairement indisponibles, par exemple :

- ▷ Feux de détresse.
- ▷ Verrouillage centralisé.
- ▷ Feux de position.
- ▷ Avertisseur sonore.
- ▷ Alarme antivol.
- ▷ Appel de détresse.
- ▷ Lève-vitre.
- ▷ Toit ouvrant en verre.
- ▷ Verrouillage de la trappe du réservoir.

La clé intégrée permet de déverrouiller et de verrouiller la porte conducteur depuis l'extérieur.

## Dysfonctionnement

En cas de dysfonctionnement, suivre les instructions de l'écran de contrôle ou de l'appli BMW Connected.

Si le dysfonctionnement ne peut pas être résolu, contacter un partenaire de service après-vente du constructeur ou un autre partenaire de service après-vente ou un atelier qualifié.

# Réglages généraux

## Équipement du véhicule

Ce chapitre comprend tous les équipements de série, spécifiques à un pays et en option, proposés pour cette série de modèles. C'est pourquoi, les équipements et les fonctions indisponibles dans un véhicule en raison des options choisies ou de la version de pays, sont également décrits. Ceci s'applique également aux fonctions et systèmes de sécurité. L'utilisation des fonctions et systèmes correspondants implique le respect des lois et des règlements en vigueur.

## Messages

### Principe

Le menu indique, de manière centralisée, sous forme de liste tous les messages reçus dans le véhicule.

### Généralités

Les messages suivants peuvent être affichés :

- ▷ Messages d'informations routières.
- ▷ Messages Check-Control.
- ▷ Messages de service.
- ▷ Messages de communication, par exemple courriels, textos ou rappels.
- ▷ Informations, par exemple du service Concierge ou de l'appli BMW Connected.
- ▷ Informations du constructeur du véhicule.

Le nombre de messages s'affiche également dans la zone d'état.

Le menu Messages peut également être créé en tant que widget.

### Ouverture des messages

Par iDrive :

1. Basculer le contrôleur vers le haut.
2. « Notifications »
3. Sélectionner le message souhaité.

### Suppression des messages

Tous les messages de la liste qui ne sont pas des messages check-control ni des informations du constructeur du véhicule peuvent être supprimés.

Les messages check-control ou les informations du constructeur du véhicule sont conservés jusqu'à ce qu'ils ne soient plus pertinents.

Par iDrive :

1. Basculer le contrôleur vers le haut.
2. « Notifications »
3. Sélectionner le message souhaité, par ex. SMS.
4.  Appuyer sur la touche.
5. ▷ « Effacer cette notification »
  - ▷ « Supprimer toutes les notifications »

### Réglages

Les réglages suivants peuvent être effectués :

- ▷ Sélectionner les applications dont les messages sont autorisés.
- ▷ Tous les messages ou les messages reçus pendant un délai défini.

Par iDrive :

1. Basculer le contrôleur vers le haut.
2. « Notifications »
3. Basculer le contrôleur à droite.
4. « Réglages »
5. Sélectionner le réglage désiré.

## Heure

---

### Régler le fuseau horaire

Par iDrive :

1. « CAR »
2. « Réglages »
3. « Réglages généraux »
4. « Date et heure »
5. « Fuseau horaire: »
6. Sélectionner le réglage désiré.

Le réglage est mémorisé pour le profil de conducteur actuellement utilisé.

### Réglage de l'heure

Par iDrive :

1. « CAR »
2. « Réglages »
3. « Réglages généraux »
4. « Date et heure »
5. « Heure: »
6. Tourner le contrôleur jusqu'à l'affichage des heures désirées.
7. Appuyer sur le contrôleur.
8. Tourner le contrôleur jusqu'à l'affichage des minutes désirées.
9. « OK »

### Réglage du format de l'heure

Par iDrive :

1. « CAR »
2. « Réglages »
3. « Réglages généraux »
4. « Date et heure »
5. « Format de l'heure: »
6. Sélectionner le réglage désiré.

Le réglage est mémorisé pour le profil de conducteur actuellement utilisé.

### Réglage automatique de l'heure

Selon l'équipement, l'heure, la date et, si nécessaire, le fuseau horaire sont automatiquement actualisés.

Par iDrive :

1. « CAR »
2. « Réglages »
3. « Réglages généraux »
4. « Date et heure »
5. « Réglage heure automatique »

Le réglage est mémorisé pour le profil de conducteur actuellement utilisé.

## Date

---

### Réglage de la date

Par iDrive :

1. « CAR »
2. « Réglages »
3. « Réglages généraux »
4. « Date et heure »
5. « Date: »
6. Tourner le contrôleur jusqu'à l'affichage du jour désiré.
7. Appuyer sur le contrôleur.
8. Régler le mois et l'année.
9. « OK »

### Réglage du format de la date

Par iDrive :

1. « CAR »
2. « Réglages »
3. « Réglages généraux »
4. « Date et heure »
5. « Format de la date: »
6. Sélectionner le réglage désiré.

Le réglage est mémorisé pour le profil de conducteur actuellement utilisé.

## Langue

### Réglage de la langue

Par iDrive :

1. « CAR »
2. « Réglages »
3. « Réglages généraux »
4. « Langue: »
5. « Langue du système »
6. Sélectionner le réglage désiré.

Le réglage est mémorisé pour le profil de conducteur actuellement utilisé.

### Réglage du dialogue vocal

Dialogue vocal pour le système de commandes vocales, voir page 56.

## Réglage des unités de mesure

Selon la version de pays, il est possible de régler les unités de mesure pour différentes valeurs, par exemple consommation, distances et température.

Par iDrive :

1. « CAR »
2. « Réglages »
3. « Réglages généraux »
4. « Unités »
5. Sélectionner l'option de menu souhaitée.
6. Sélectionner le réglage désiré.

Le réglage est mémorisé pour le profil de conducteur actuellement utilisé.

## Réglages des données du trajet

### Principe

Il est possible de définir l'intervalle de réinitialisation des données du trajet.

### Réinitialiser les données du trajet

Par iDrive :

1. « CAR »
2. « Réglages »
3. « Réglages généraux »
4. « Réinit. données de conduite »
5. Sélectionner le réglage désiré.

## Alerte de vitesse

### Principe

Un seuil de vitesse pour lequel un avertissement est émis peut être réglé.

### Généralités

Un nouvel avertissement est émis lorsque la limite de vitesse définie est à nouveau dépassée de 5 km/h après avoir été inférieure.

### Réglage

Par iDrive :

1. « CAR »
2. « Réglages »
3. « Réglages généraux »
4. « Avertissement de vitesse »
5. « Avertissement à: »
6. Tourner le contrôleur jusqu'à ce que la vitesse souhaitée s'affiche.
7. Appuyer sur le contrôleur.

## Activation et désactivation

Par iDrive :

1. « CAR »
2. « Réglages »
3. « Réglages généraux »
4. « Avertissement de vitesse »
5. « Avertissement de vitesse »

## Mémorisation de la valeur de vitesse actuelle comme alerte de vitesse

Par iDrive :

1. « CAR »
2. « Réglages »
3. « Réglages généraux »
4. « Avertissement de vitesse »
5. « Utiliser la vitesse actuelle »

## Driver Attention Camera

### Principe

Le combiné d'instruments intègre une caméra qui surveille l'activité du conducteur. La caméra évalue la position de la tête et l'ouverture des yeux et analyse ainsi l'attention du conducteur. Avec ce système, plusieurs systèmes d'assistance du véhicule sont pris en charge, par ex. :

- ▷ Système de détection de somnolence.
- ▷ Assistant de braquage et guidage sur voie avec Assisted Driving Plus.

### Activation et désactivation

Par iDrive :

1. « CAR »
2. « Réglages »
3. « Réglages généraux »
4. « Driver Attention Camera »
5. Sélectionner le réglage désiré.

## Limites du système

La fonction de la Driver Attention Camera peut être limitée, notamment dans les situations suivantes :

- ▷ Si la Driver Attention Camera est couverte par la couronne du volant.
- ▷ Si le conducteur porte des lunettes de soleil qui ne laissent pas passer les infrarouges.

## Activation/désactivation de la fenêtre de remarque

Pour certaines fonctions, une fenêtre de remarque est affichée automatiquement sur l'écran de contrôle. Certaines de ces fenêtres de remarque peuvent être activées ou désactivées.

Par iDrive :

1. « CAR »
2. « Réglages »
3. « Réglages généraux »
4. « Fenêtres contextuelles »
5. Sélectionner le réglage désiré.

Le réglage est mémorisé pour le profil de conducteur actuellement utilisé.

## Activation/désactivation de l'affichage de la position momentanée du véhicule

### Principe

Si la localisation du véhicule est activée, la position actuelle du véhicule peut s'afficher dans l'appli BMW Connected ou sur le portail clients ConnectedDrive.

## Activation et désactivation

Par iDrive :

1. « CAR »
2. « Réglages »
3. « Réglages généraux »
4. « Protection des données »
5. « Configurer les services »
6. Sélectionner le réglage désiré.

Par iDrive :

1. « CAR »
2. « Réglages »
3. « Réglages généraux »
4. « Réinitial. données véhicule »
5. « Réinitial. données véhicule »

Si les réglages mémorisés dans un profil de conducteur sont synchronisés avec un compte ConnectedDrive, ces réglages sont conservés dans le compte ConnectedDrive.

## Écran de contrôle

### Luminosité

Par iDrive :

1. « CAR »
2. « Réglages »
3. « Écrans d'affichage »
4. « Écran de contrôle »
5. « Luminosité de nuit »
6. Appuyer sur le contrôleur.
7. Tourner le contrôleur jusqu'à l'obtention de la luminosité désirée.
8. Appuyer sur le contrôleur.

Le réglage est mémorisé pour le profil de conducteur actuellement utilisé.

Selon l'éclairage ambiant, le réglage de la luminosité peut ne pas être directement reconnaissable.

## Réinitialiser la configuration du véhicule

Tous les réglages personnalisés peuvent être réinitialisés sur les réglages d'usine si l'état de marche est désactivé.

# Réglages personnels

## Équipement du véhicule

Ce chapitre comprend tous les équipements de série, spécifiques à un pays et en option, proposés pour cette série de modèles. C'est pourquoi, les équipements et les fonctions indisponibles dans un véhicule en raison des options choisies ou de la version de pays, sont également décrits. Ceci s'applique également aux fonctions et systèmes de sécurité. L'utilisation des fonctions et systèmes correspondants implique le respect des lois et des règlements en vigueur.

## Protection des données

### Transfert de données

#### Principe

Le véhicule propose différents services dont l'utilisation requiert un transfert de données à BMW ou à un prestataire de services. Pour certains services, le transfert de données peut être désactivé.

#### Généralités

Le service correspondant ne peut pas être utilisé lorsque le transfert de données est désactivé. Procéder aux réglages uniquement à l'arrêt.

#### Réglages

Le transfert des données peut être personnalisé à différents niveaux ou pour certains services.

Par iDrive :

1. « CAR »
2. « Réglages »
3. « Réglages généraux »
4. « Protection des données »
5. Sélectionner le réglage désiré.

## Supprimer les données personnelles enregistrées dans le véhicule

### Principe

En fonction de l'utilisation, le véhicule enregistre des données personnelles telles que les stations radio mémorisées par exemple. Ces données personnelles peuvent être supprimées définitivement via iDrive.

### Généralités

Selon l'équipement, les données suivantes peuvent être supprimées :

- ▷ Réglages du profil de conducteur.
- ▷ Les stations radio mémorisées.
- ▷ Les touches de favoris mémorisées.
- ▷ Données concernant les voyages et l'ordinateur de bord.
- ▷ Disque dur pour musique.
- ▷ Navigation, par exemple les destinations mémorisées.
- ▷ Répertoire téléphonique.
- ▷ Données en ligne comme les favoris et les cookies par exemple.
- ▷ Données Office, par exemple notes vocales.
- ▷ Comptes utilisateurs.

La suppression des données peut durer au total jusqu'à 15 minutes.

### Conditions de fonctionnement

Les données ne peuvent être modifiées qu'à l'arrêt.

### Suppression des données

Les données personnelles sont effacées dans le véhicule si les réglages par défaut sont rétablis.

Rétablir les réglages par défaut du véhicule, voir page 70.

## Profils de conducteur

### Principe

Il est possible de créer des profils de conducteur pour mémoriser les réglages personnels du véhicule. Si plusieurs conducteurs utilisent un même véhicule, chaque conducteur peut créer son profil de conducteur personnel. Lorsqu'un profil de conducteur est sélectionné, le véhicule applique automatiquement les réglages enregistrés dans le profil de conducteur.

### Généralités

Trois profils conducteurs peuvent être créés.

Par ailleurs, un profil invité est disponible et peut être sélectionné par n'importe quel conducteur. Le profil invité est actif si aucun profil de conducteur n'est sélectionné.

Les modifications apportées aux réglages sont automatiquement mémorisées dans le profil de conducteur ou le profil invité actuellement utilisé.

Pour que le véhicule se règle automatiquement sur le conducteur dès le déverrouillage, il est possible d'affecter la reconnaissance à un profil de conducteur via une clé du véhicule et une clé numérique. Dès que la clé du véhicule ou la clé numérique est détectée par le véhicule, le profil de conducteur correspondant s'active.

**Pays ConnectedDrive :** Les réglages enregistrés dans le profil de conducteur peuvent être synchronisés avec le compte BMW ConnectedDrive. Ceci permettra d'utiliser ces réglages dans d'autres véhicules BMW.

### Conditions de fonctionnement

En cas de changement du profil de conducteur, rouler au pas.

## Écran d'accueil

Après la mise en route de l'écran de contrôle, l'écran d'accueil s'affiche.

Les actions suivantes peuvent être exécutées sur l'écran d'accueil.

- ▷ Changer de profil de conducteur.
- ▷ Démarrer l'assistant de configuration.
  - Cette option est proposée dans les véhicules neufs pendant une durée limitée.

Dès que le moteur démarre ou qu'une touche est actionnée, l'écran d'accueil s'affiche.

## Assistant de configuration

L'assistant de configuration est proposé dans les véhicules neufs pendant une durée limitée sur l'écran d'accueil afin de définir les principaux réglages pour le véhicule.

Sélectionner « Guide de démarrage » pour démarrer l'assistant de configuration.

L'assistant de configuration peut être démarré à tout moment via iDrive :

1. « CAR »
2. « Réglages »
3. « Réglages généraux »
4. « Guide de démarrage »

Le conducteur est guidé pas à pas à travers les fonctions suivantes :

- ▷ Régler la langue du système.
- ▷ Pays ConnectedDrive :
  - Si l'assistant de configuration a été ouvert dans le profil invité : créer un profil de conducteur.
- ▷ Jumeler les appareils mobiles au véhicule.
- ▷ Si l'assistant de configuration a été ouvert à partir d'un profil de conducteur existant : configurer l'assistant personnel.
- ▷ Selon l'ouverture de l'assistant de configuration à partir d'un profil de conducteur existant ou du profil invité : configurer les services ou

confirmer la déclaration de transfert des données du véhicule.

- ▶ Configurer d'autres méthodes d'utilisation.

Les réglages sélectionnés sont mémorisés dans le profil de conducteur actif.

## Profil visiteur

N'importe quel conducteur peut activer le profil invité. Les réglages du véhicule effectués avec le profil invité actif sont enregistrés dans le profil invité.

Dans les cas suivants, le profil invité s'active automatiquement :

- ▶ Aucun profil conducteur n'a encore été créé.
- ▶ La clé du véhicule qui a servi à déverrouiller le véhicule n'est affectée à aucun profil de conducteur.
- ▶ La clé numérique qui a servi à déverrouiller le véhicule n'est associée à aucun profil de conducteur.

Les restrictions suivantes s'appliquent :

- ▶ Le profil visiteur ne peut pas être renommé.
- ▶ Aucune reconnaissance ne peut être associée au profil invité.
- ▶ Aucun PIN ne peut être affecté au profil invité.
- ▶ Pays ConnectedDrive : La synchronisation avec un compte ConnectedDrive est impossible.

La sélection du profil invité s'effectue sur l'écran d'accueil ou via iDrive :

1. « CAR »
2. « Profils conducteur »

En guise d'alternative aux étapes 1 et 2, l'image du profil peut être effleurée dans la barre d'état supérieure.

3. « Invité »
4. « OK »

## Créer un profil de conducteur

La création d'un profil de conducteur s'effectue via iDrive :

1. « CAR »
2. « Profils conducteur »
3. Basculer le contrôleur à droite.

En guise d'alternative aux étapes 1 à 3, l'image du profil peut être effleurée dans la barre d'état supérieure.

4. « Ajouter profil »

Pays ConnectedDrive : Un compte ConnectedDrive doit être associé à un profil de conducteur. Si aucun compte ConnectedDrive n'a été créé, le compte peut être créé à l'aide d'un smartphone. Un code QR s'affiche à cet effet sur l'écran de contrôle. Avec les données d'accès du compte ConnectedDrive créé, il est possible de poursuivre la création du profil de conducteur.

## Sélectionner la reconnaissance

Le réglage de la reconnaissance s'effectue avec iDrive :

1. « CAR »
2. « Profils conducteur »
3. Basculer le contrôleur à droite.

En guise d'alternative aux étapes 1 à 3, l'image du profil peut être effleurée dans la barre d'état supérieure.

4. « Reconn. conduct. »
5. Sélectionner le réglage désiré :

- ▶ « Avec la clé du véhicule »

La clé du véhicule reconnue dans l'habitacle est assignée au profil du conducteur. Si plusieurs clés de véhicule sont reconnues, les clés indésirables doivent être retirées de l'habitacle.

- ▶ « Avec la Digital Key »

La clé numérique reconnue dans l'habitacle est assignée au profil du conducteur. Si plusieurs clés numériques sont recon-

nues, les clés numériques indésirables doivent être retirées de l'habitacle.

#### 6. « Activer l'association »

Dès que la clé du véhicule ou la clé numérique est détectée par le véhicule, le profil de conducteur correspondant s'active. Si la clé du véhicule ou le smartphone avec la clé numérique n'est pas emporté(e) avec soi ou si la clé du véhicule ou la clé numérique n'est pas reconnue, il sera possible de sélectionner le profil de conducteur sur l'écran d'accueil uniquement si un PIN a été configuré.

## Configuration d'un PIN

Un profil de conducteur avec reconnaissance ne peut pas être activé sans clé du véhicule ni clé numérique. Dans ce cas, un PIN peut être configuré et permet d'activer le profil de conducteur.

Pays ne proposant pas ConnectedDrive : Si aucun PIN n'a été configuré ou si le PIN est inconnu, il est impossible d'activer le profil de conducteur.

Pays proposant ConnectedDrive : Si aucun PIN n'a été configuré ou si le PIN est inconnu, il est possible d'activer le profil de conducteur avec les données d'accès du compte ConnectedDrive correspondant.

Par iDrive :

1. « CAR »
2. « Profils conducteur »
3. Basculer le contrôleur à droite.

En guise d'alternative aux étapes 1 à 3, l'image du profil peut être effleurée dans la barre d'état supérieure.

4. « Reconn. conduct. »
5. « Avec PIN »

## Modifier/annuler la reconnaissance

Si une autre clé de véhicule ou une autre clé numérique est affectée à un profil conducteur, il faut d'abord annuler l'affectation actuelle.

Par iDrive :

1. « CAR »
2. « Profils conducteur »
3. Basculer le contrôleur à droite.

En guise d'alternative aux étapes 1 à 3, l'image du profil peut être effleurée dans la barre d'état supérieure.

4. « Reconn. conduct. »
5. « Avec la clé du véhicule »  
ou  
« Avec la Digital Key »
6. « Activer l'association »

S'il est nécessaire de confier le véhicule et la clé du véhicule, par exemple pour un entretien, procéder d'abord comme suit :

- ▷ Configurer un PIN.
- ▷ Annuler la reconnaissance avec la clé du véhicule.
- ▷ Basculer vers le profil invité.

Avec la clé du véhicule remise, il sera impossible d'accéder au profil de conducteur personnel.

## Sélectionner le profil de conducteur

Selon la reconnaissance, le profil de conducteur est automatiquement sélectionné.

Si le profil invité est actif, la sélection du profil de conducteur s'effectue sur l'écran d'accueil ou via iDrive. Le cas échéant, un PIN doit être saisi.

1. « CAR »
2. « Profils conducteur »

En guise d'alternative aux étapes 1 et 2, l'image du profil peut être effleurée dans la barre d'état supérieure.

3. Sélectionner le profil de conducteur.
4. « OK »

Les réglages mémorisés dans le profil de conducteur ouvert sont automatiquement appliqués.

## Activer/désactiver la synchronisation avec le compte ConnectedDrive

Pays ConnectedDrive :

Les réglages mémorisés dans le profil de conducteur personnel sont synchronisés avec le compte ConnectedDrive personnel. Ceci permettra d'utiliser les réglages personnels dans d'autres véhicules BMW avec accès ConnectedDrive, si cette fonction est prise en charge.

La synchronisation avec le compte ConnectedDrive est validée lors de la création d'un profil de conducteur ou via iDrive :

1. « CAR »
2. « Profils conducteur »
3. Basculer le contrôleur à droite.  
En guise d'alternative aux étapes 1 à 3, l'image du profil peut être effleurée dans la barre d'état supérieure.
4. « Réglages »
5. « Synchroniser le profil conducteur »
6. « Synchroniser profil conducteur »

## Renommer un profil de conducteur

Pays ne proposant pas ConnectedDrive :

Le nom attribué lors de la configuration du profil de conducteur peut être modifié avec iDrive.

1. « CAR »
2. « Profils conducteur »  
En guise d'alternative aux étapes 1 et 2, l'image du profil peut être effleurée dans la barre d'état supérieure.
3. Sélectionner le profil de conducteur.
4. « Réglages »
5. Entrer le nom de profil.
6. Sélectionner le symbole **OK**.

## Sélectionner la photo de profil

Pays proposant ConnectedDrive :

L'image de profil est reprise du portail clients ConnectedDrive ou de l'appli BMW Connected.

Pays ne proposant pas ConnectedDrive :

Par iDrive :

1. « CAR »
2. « Profils conducteur »
3. Basculer le contrôleur à droite.  
En guise d'alternative aux étapes 1 à 3, l'image du profil peut être effleurée dans la barre d'état supérieure.
4. « Avatar »
5. Sélectionner la photo de profil souhaitée.

## Supprimer le profil de conducteur

Par iDrive :

1. « CAR »
2. « Profils conducteur »
3. Basculer le contrôleur à droite.  
En guise d'alternative aux étapes 1 à 3, l'image du profil peut être effleurée dans la barre d'état supérieure.
4. « Réglages »
5. « Supprimer le profil conducteur »
6. Sélectionner le profil de conducteur souhaité.
7. « Supprimer maintenant »

Pays ConnectedDrive : Si le profil de conducteur a été synchronisé avec un compte ConnectedDrive, les données mémorisées dans le compte ConnectedDrive sont conservées.

## Limites du système

Dans les cas suivants, il n'est pas toujours possible de détecter clairement la clé de véhicule souhaitée :

- ▶ Le conducteur déverrouille le véhicule avec l'accès confort.

- ▶ Si une autre personne conduit sans que le véhicule ait été verrouillé et déverrouillé.
- ▶ Si plusieurs clés de véhicule se trouvent à l'extérieur côté conducteur.

Pays ConnectedDrive :

La création d'un profil de conducteur et la synchronisation avec le compte ConnectedDrive sont possibles uniquement si la réception mobile est de bonne qualité.

L'utilisation dans les autres véhicules des réglages personnalisés mémorisés dans le compte ConnectedDrive est soumise à des restrictions techniques. Par exemple, des réglages peuvent être enregistrés pour un système qui n'existe pas dans un autre véhicule ou seulement dans une version incompatible.

# Connexions

## Équipement du véhicule

Ce chapitre comprend tous les équipements de série, spécifiques à un pays et en option, proposés pour cette série de modèles. C'est pourquoi, les équipements et les fonctions indisponibles dans un véhicule en raison des options choisies ou de la version de pays, sont également décrits. Ceci s'applique également aux fonctions et systèmes de sécurité. L'utilisation des fonctions et systèmes correspondants implique le respect des lois et des règlements en vigueur.

## Connecter les appareils mobiles au véhicule

### Principe

Plusieurs types de connexion permettant l'utilisation d'appareils mobiles dans le véhicule sont disponibles. Le type de connexion à sélectionner dépend de l'appareil mobile et de la fonction souhaitée.

### Généralités

L'aperçu suivant présente les fonctions possibles et les types de connexion adaptés. L'étendue des fonctions dépend de l'appareil mobile.

Fonction	Type de connexion
Téléphoner avec le kit mains libres.	Bluetooth.
Utiliser les fonctions du téléphone avec iDrive ou l'écran tactile.	
Autres fonctions, par ex. contacts ou SMS.	
Lire la musique du smartphone ou du lecteur audio.	Bluetooth ou USB.
Support mémoire USB : Lecture de musique.	USB.
Lire les vidéos du smartphone ou de l'appareil USB.	USB.
Utiliser l'accès Internet du véhicule.	Hotspot WiFi par WiFi.
Actionner l'appli Apple CarPlay via iDrive et via la commande vocale.	Bluetooth et WiFi.
Screen Mirroring : Afficher l'écran du smartphone sur l'écran de contrôle.	Wi-Fi.

Un jumelage une fois pour toutes avec le véhicule est nécessaire pour les types de connexion suivants :

- ▷ Bluetooth.
- ▷ Hotspot WiFi.
- ▷ Apple CarPlay.
- ▷ Screen Mirroring.

Les appareils jumelés sont ensuite automatiquement reconnus et connectés au véhicule.

## Consigne de sécurité

### AVERTISSEMENT

La commande des systèmes d'information intégrés et des appareils de communication risque de détourner l'attention du conducteur. Il est alors possible de perdre le contrôle du véhicule. Risque d'accident. Utiliser ces systèmes ou ces appareils uniquement si la situation sur la route le permet. S'arrêter si nécessaire et actionner les systèmes ou appareils lorsque le véhicule est à l'arrêt.

## Appareils compatibles

### Généralités

Vous trouverez des informations sur les appareils mobiles compatibles avec le véhicule à l'adresse [www.bmw.com/bluetooth](http://www.bmw.com/bluetooth).

Les autres téléphones portables ou versions de logiciel différentes peuvent entraîner des dysfonctionnements.

### Affichage du numéro d'identification du véhicule et du numéro de référence du logiciel

Lors de la recherche des appareils compatibles, saisir le cas échéant le numéro d'identification du véhicule et le numéro de référence du logiciel. Ces numéros peuvent être affichés dans le véhicule.

Par iDrive :

1. « COM »
2. « Appareils mobiles »
3. Basculer le contrôleur à droite.
4. « Réglages »
5. « Info Bluetooth »
6. « Informations système »

## Connexion Bluetooth

### Conditions de fonctionnement

- ▷ Appareil compatible, voir page 78, à interface Bluetooth.
- ▷ La clé du véhicule ou la clé écran BMW se trouve dans le véhicule.
- ▷ L'appareil est prêt à fonctionner.
- ▷ Bluetooth activé sur l'appareil et dans le véhicule.
- ▷ L'état prêt à jumeler s'affiche sur l'écran de contrôle.
- ▷ Le cas échéant, des pré-réglages Bluetooth sont nécessaires sur l'appareil, par exemple la visibilité ; voir la notice d'utilisation de l'appareil.

### Activation du Bluetooth

Par iDrive :

1. « COM »
2. « Appareils mobiles »
3. Basculer le contrôleur à droite.
4. « Réglages »
5. « Bluetooth »
6. Sélectionner le réglage.

### Activation et désactivation des fonctions du téléphone

Pour pouvoir utiliser toutes les fonctions prises en charge d'un téléphone portable, les fonctions suivantes doivent être activées dans le véhicule avant le jumelage du téléphone portable avec le véhicule.

Par iDrive :

1. « COM »
2. « Personnaliser menu »
3. Sélectionner les réglages souhaités, par ex. « SMS ».

## Jumelage d'un appareil mobile au véhicule

Par iDrive :

1. « COM »
2. « Appareils mobiles »
3. Basculer le contrôleur à droite.
4. « Nouvel appareil »
5. « Téléphonie et audio »  
Le nom Bluetooth du véhicule s'affiche sur l'écran de contrôle.
6. Rechercher sur le portable les appareils Bluetooth dans les environs et sélectionner le véhicule.  
Un numéro de contrôle s'affiche.
7. Comparer le code d'accès sur l'écran de contrôle avec celui affiché sur l'écran du portable et confirmer qu'ils sont identiques.
8. Le cas échéant, sélectionner une connexion Bluetooth : « Utiliser BMW iDrive pour téléphonie, audio Bluetooth et applications. »

L'appareil mobile est jumelé au véhicule et s'affiche dans la liste des appareils.

## Questions souvent posées

Toutes les conditions préalables sont remplies et toutes les étapes nécessaires ont été accomplies dans la chronologie prescrite. Malgré tout, l'appareil mobile ne fonctionne pas comme prévu.

Dans ce cas, les explications suivantes peuvent vous aider :

Pourquoi le téléphone portable ne peut-il pas être jumelé ou connecté ?

- ▶ Trop d'appareils Bluetooth sont reliés au téléphone portable ou au véhicule.  
Dans le véhicule, supprimer la connexion Bluetooth aux autres appareils.  
Effacer la connexion Bluetooth dans la liste des appareils du téléphone portable et lancer une nouvelle recherche d'appareils.

Il y a trop d'appareils Bluetooth jumelés avec la même fonction.

- ▶ Le téléphone portable se trouve-t-il en mode Économie d'énergie ou sa batterie n'offre-t-elle plus qu'une courte autonomie.  
Recharger le téléphone portable et désactiver le cas échéant le mode éco-énergie.

Pourquoi le téléphone portable ne réagit-il plus ?

- ▶ Les applications dans le téléphone portable ne fonctionnent plus.  
Éteindre le téléphone portable, puis l'allumer de nouveau.
- ▶ La température ambiante est trop élevée ou trop basse pour pouvoir utiliser le téléphone portable.  
Ne pas exposer le téléphone portable à des conditions ambiantes extrêmes.

Pourquoi les fonctions du téléphone sont-elles inutilisables avec iDrive ?

- ▶ Les fonctions du téléphone ne sont pas configurées pour le téléphone portable.  
Connecter le téléphone portable à la fonction téléphone.

Pourquoi le répertoire téléphonique ne montre-t-il que certaines entrées, aucune entrée ou des entrées incomplètes ?

- ▶ La transmission des entrées du répertoire téléphonique n'est pas encore terminée.
- ▶ Le cas échéant, seules les entrées du répertoire téléphonique du téléphone portable ou de la carte SIM sont transmises.
- ▶ Le cas échéant, les entrées dans le répertoire téléphonique comportant des caractères spéciaux ne peuvent pas être affichées.
- ▶ Le cas échéant, les contacts issus des réseaux sociaux ne peuvent pas être transmis.
- ▶ Le nombre d'entrées de répertoire téléphonique à transférer est trop élevé.
- ▶ Volume de données du contact trop grand, par exemple en raison d'informations enregistrées comme des notes.

Réduire le volume de données du contact.

- ▷ Un téléphone portable peut être connecté uniquement comme source audio ou comme téléphone.

Configurer le téléphone portable et le connecter avec la fonction téléphone.

- ▷ Le contact a été créé après la dernière synchronisation dans la liste des contacts du téléphone.

Synchroniser à nouveau les contacts :

« Charger à nouveau les contacts »

Comment améliorer la qualité de la communication téléphonique ?

- ▷ Régler la puissance du signal Bluetooth sur le téléphone portable, selon le téléphone portable.
- ▷ Placer le téléphone portable dans la base Wireless Charging.
- ▷ Régler séparément le volume du microphone dans les réglages sonores.

Si tous les points de la liste ont été vérifiés sans que la fonction désirée puisse être exécutée, veuillez contacter la hotline, un partenaire de service après-vente du constructeur ou un autre partenaire de service après-vente qualifié ou un atelier qualifié.

## Connexion USB

### Généralités

Les appareils mobiles à connexion USB se raccordent au port USB.

- ▷ Téléphones portables.
- ▷ Appareils audio, par exemple lecteurs MP3.
- ▷ Supports USB.

Les systèmes de données conventionnels sont pris en charge. Les formats recommandés sont FAT32 et exFAT.

Un appareil USB raccordé est alimenté en énergie via l'interface USB, si l'appareil prend en

charge cette fonction. Respecter le courant de charge maximum de l'interface USB.

Les utilisations suivantes sont possibles sur les interfaces USB avec transfert de données :

- ▷ Lire les fichiers musicaux.
- ▷ Lire les vidéos.

Lors du branchement, respecter les consignes suivantes :

- ▷ Ne pas forcer pour introduire la fiche dans l'interface USB.
- ▷ Utiliser un câble adaptateur flexible.
- ▷ Protéger l'appareil USB des dommages mécaniques.
- ▷ En raison du grand nombre d'appareils USB disponibles sur le marché, la commande par l'intermédiaire du véhicule ne peut pas être assurée pour chaque appareil.
- ▷ Ne pas exposer les appareils USB à des conditions ambiantes extrêmes, par exemple à de très hautes températures, voir la notice d'utilisation de l'appareil.
- ▷ En raison du grand nombre de techniques de compression différentes sur le marché, la lecture correcte des fichiers mémorisés dans l'appareil USB ne peut pas être assurée dans tous les cas.

- ▷ Afin d'assurer une transmission optimale des données mémorisées, ne pas recharger un appareil USB via la prise de courant de bord s'il est raccordé à l'interface USB.

- ▷ Selon l'utilisation prévue de l'appareil USB, des réglages sont éventuellement nécessaires sur l'appareil USB, voir la notice d'utilisation de l'appareil.

Appareils USB non adéquats :

- ▷ Disques durs USB.
- ▷ Répartiteurs USB.
- ▷ Lecteurs de cartes USB avec plusieurs tiroirs.
- ▷ Appareils USB formatés HFS.
- ▷ Appareils tels que ventilateurs ou lampes.

## Conditions de fonctionnement

Appareil compatible, voir page 78, à interface USB.

## Connexion de l'appareil

Raccorder l'appareil USB à une interface USB, voir page 346, à l'aide d'un câble adaptateur.

L'appareil USB s'affiche dans la liste des appareils.

## Hotspot WiFi

### Principe

Avec le hotspot WiFi, les appareils compatibles équipés d'une interface WiFi peuvent utiliser la connexion Internet du véhicule.

### Généralités

Il est possible de connecter simultanément jusqu'à 10 appareils avec le hotspot WiFi.

### Conditions de fonctionnement

- Appareil compatible, voir page 78, avec interface WiFi activée.
- Le WiFi est activé dans le véhicule.
- L'utilisation d'Internet dans le véhicule est activée.
- Enregistrement et, le cas échéant, forfait de données auprès d'un fournisseur d'accès.
- L'état opérationnel est activé.

### Connexion à Internet de l'appareil via un hotspot WiFi

À la première utilisation d'Internet via le hotspot WiFi, il est nécessaire de s'enregistrer et, le cas échéant, d'acheter un volume de données auprès d'un fournisseur d'accès.

Selon la version de pays, le forfait de volume de données peut être acheté par l'intermédiaire de l'appareil de téléphonie mobile connecté ou du ConnectedDrive Store.

Par iDrive :

1. « COM »
2. « Appareils mobiles »
3. Basculer le contrôleur à droite.
4. « Nouvel appareil »
5. « Internet, apps »  
Le nom du point Wi-Fi et le code Wi-Fi sont affichés sur l'écran de contrôle.
6. Si nécessaire, activer l'utilisation d'Internet par le WiFi.  
« Ouvrir les réglages »
7. Activer l'utilisation d'Internet.  
« Utilisation d'Internet »
8. Basculer le contrôleur à gauche.
9. Rechercher des réseaux WiFi sur l'appareil mobile. Sélectionner le nom de réseau sur l'appareil.
10. Entrer le code Wi-Fi sur l'appareil et connecter.

L'appareil s'affiche dans la liste des appareils.

Un code QR s'affiche également sur l'écran de contrôle. Ce code QR peut aussi être utilisé pour jumeler l'appareil mobile sur le hotspot.

Tous les appareils connectés via le hotspot utilisent ce volume de données.

### Désactiver l'utilisation d'Internet via le Hotspot WiFi

Il est possible de désactiver l'utilisation d'Internet, par exemple si le volume de données est épuisé.

Par iDrive :

1. « COM »
2. « Appareils mobiles »
3. Basculer le contrôleur à droite.
4. « Réglages »
5. « Utilisation d'Internet »
6. Sélectionner le réglage désiré.

## Préparation d'Apple CarPlay

### Principe

CarPlay permet d'actionner certaines fonctions d'un iPhone d'Apple compatible via la commande vocale Siri et iDrive.

### Conditions de fonctionnement

- ▷ iPhone compatible, voir page 78.  
iPhone 5 minimum équipé d'iOS 7.1 minimum.
- ▷ Contrat de téléphonie mobile correspondant.
- ▷ Le Bluetooth, le WiFi et la commande vocale Siri sont activés sur le smartphone.
- ▷ Réservation du service ConnectedDrive : préparation pour Apple CarPlay.

### Activation du Bluetooth et CarPlay

Par iDrive :

1. « COM »
2. « Appareils mobiles »
3. Basculer le contrôleur à droite.
4. « Réglages »
5. Sélectionner le réglage suivant :  
« Apple CarPlay »
6. Activer la fonction.

### Jumelage de l'iPhone avec CarPlay

Par iDrive :

1. « COM »
2. « Appareils mobiles »
3. Basculer le contrôleur à droite.
4. « Nouvel appareil »
5. « Téléphonie et audio »

Le nom Bluetooth du véhicule s'affiche sur l'écran de contrôle.

6. Rechercher sur le portable les appareils Bluetooth dans les environs et sélectionner le véhicule.

Un numéro de contrôle s'affiche.

7. Comparer le code d'accès sur l'écran de contrôle avec celui affiché sur l'écran du portable et confirmer qu'ils sont identiques.

8. Sélectionner CarPlay :

« Confirmer la remarque et connecter à CarPlay »

L'iPhone se connecte au véhicule et s'affiche dans la liste des appareils.

### Utilisation

Pour en savoir plus, voir la notice d'utilisation intégrée ou la notice d'utilisation concernant le système de navigation, de divertissement et de communication.

### Questions souvent posées

Toutes les conditions préalables sont remplies et toutes les étapes nécessaires ont été accomplies dans la chronologie prescrite. Malgré tout, l'appareil mobile ne fonctionne pas comme prévu.

Dans ce cas, les explications suivantes peuvent vous aider :

L'iPhone a déjà été jumelé pour Apple CarPlay. En cas de nouvelle tentative de connexion, CarPlay n'est plus sélectionnable.

- ▷ Effacer l'iPhone concerné dans la liste des appareils.
- ▷ Sur l'iPhone, effacer le véhicule correspondant dans la liste des connexions mémorisées sous Bluetooth et sous WiFi.
- ▷ Jumeler l'iPhone comme un nouvel appareil.

Si la fonction souhaitée ne peut toujours pas être exécutée malgré les mesures prises : appeler la Hotline pour parler à un partenaire de service après-vente du constructeur, un autre partenaire

de service après-vente qualifié ou un atelier qualifié.

## Screen Mirroring

### Généralités

Screen Mirroring permet la visualisation de l'écran du smartphone sur l'écran de contrôle.

### Conditions de fonctionnement

- ▷ Smartphone compatible, voir page 78, à interface Screen Mirroring.
- ▷ La fonction Screen Mirroring est activée sur le smartphone.
- ▷ Le WiFi est activé sur le véhicule.

### Activer le WiFi dans le véhicule

Par iDrive :

1. « COM »
2. « Appareils mobiles »
3. Basculer le contrôleur à droite.
4. « Réglages »
5. « Wi-Fi »

### Jumelage d'un smartphone avec Screen Mirroring

Par iDrive :

1. « COM »
2. « Appareils mobiles »
3. Basculer le contrôleur à droite.
4. « Nouvel appareil »
5.  « Screen Mirroring »

Le nom WiFi du véhicule s'affiche sur l'écran de contrôle.

6. Sur le smartphone, rechercher les appareils WiFi présents dans l'environnement.

Le nom WiFi du véhicule s'affiche sur l'écran de l'appareil. Sélectionner le nom WiFi du véhicule.

7. Confirmer la connexion via iDrive.

L'appareil est jumelé et affiché dans la liste des appareils.

## Gérer les appareils mobiles

### Généralités

- ▷ Après le premier jumelage, les appareils sont automatiquement reconnus et reconnectés lorsque l'état opérationnel est activé.
- ▷ Les contenus mémorisés sur la carte SIM ou dans le téléphone portable, comme les contacts, sont transférés vers le véhicule après la détection et peuvent être utilisés avec iDrive.
- ▷ Sur certains appareils, certains réglages particuliers sont nécessaires, par exemple, une autorisation ; voir la notice d'utilisation de l'appareil.

### Affichage de la liste des appareils





Tous les appareils jumelés ou connectés au véhicule sont affichés dans la liste des appareils.

Il est possible de connecter au maximum 4 appareils par Bluetooth et 10 appareils par WiFi au véhicule. 20 appareils maximum sont détectés.

Par iDrive :

1. « COM »
2. « Appareils mobiles »

Un symbole indique pour quelle fonction un appareil est utilisé. Si le symbole s'affiche en blanc, une connexion active au véhicule est établie avec cette fonction. Le symbole est grisé lorsque la fonction de l'appareil est inactive.

Symbole	Signification
	Téléphone.
	Bluetooth audio.
	Hotspot WiFi.
	Apple CarPlay.
	Screen Mirroring.

## Configuration de l'appareil

Des fonctions peuvent être activées et désactivées sur des appareils jumelés ou connectés.

Quand une fonction est affectée à un appareil, celle-ci est désactivée si l'appareil est déjà relié et l'appareil est déconnecté. Tenir compte des remarques affichées sur l'écran de contrôle.

Par iDrive :

1. « COM »
2. « Appareils mobiles »
3. Sélectionner l'appareil souhaité.
4. Sélectionner le réglage désiré :
  - ▷ « Déconnecter l'appareil »  
L'appareil reste jumelé et peut de nouveau être connecté.
  - ▷ « Connecter l'appareil »  
Les fonctions affectées avant le déjumelage de l'appareil sont réaffectées à l'appareil lors du prochain jumelage. Sur un appareil déjà relié, ces fonctions sont éventuellement désactivées.
  - ▷ « Effacer l'appareil »  
L'appareil est déjumelé et supprimé de la liste des appareils.

## Priorité des téléphones

Si deux téléphones portables sont connectés au véhicule, il est possible de définir les priorités des téléphones portables pour le prochain jumelage.

Par iDrive :

1. « COM »
2. « Appareils mobiles »
3. Basculer le contrôleur à droite.
4. « Réglages »
5. « Priorités pour les téléphones »
6. Sélectionner l'appareil souhaité.
7. Tourner le contrôleur pour choisir la priorité du téléphone portable sélectionné.  
Sélectionner la priorité souhaitée en déplaçant.

# Ouverture et fermeture

## Équipement du véhicule

Ce chapitre comprend tous les équipements de série, spécifiques à un pays et en option, proposés pour cette série de modèles. C'est pourquoi, les équipements et les fonctions indisponibles dans un véhicule en raison des options choisies ou de la version de pays, sont également décrits. Ceci s'applique également aux fonctions et systèmes de sécurité. L'utilisation des fonctions et systèmes correspondants implique le respect des lois et des règlements en vigueur.

## Clé du véhicule

### Généralités

Selon l'équipement, deux clés de véhicule ou une clé de véhicule et la clé écran BMW sont fournies.

Chaque clé de véhicule contient une pile remplaçable.

Selon l'équipement et la version de pays, plusieurs réglages sont possibles pour les fonctions des touches.

Une clé de véhicule peut être associée à un profil de conducteur avec des réglages personnels.

À des fins d'information sur les besoins de maintenance, les données de service sont mémorisées dans la clé du véhicule.

Pour éviter d'enfermer la clé du véhicule, l'emporter avec soi en quittant le véhicule.

## Consignes de sécurité

### AVERTISSEMENT

Les personnes ou les animaux à bord du véhicule peuvent verrouiller les portes de l'intérieur et s'enfermer. Dans ce cas, le véhicule ne peut pas être ouvert de l'extérieur. Risque de blessures. Emporter la clé du véhicule pour pouvoir ouvrir le véhicule depuis l'extérieur.

### AVERTISSEMENT

Sur certaines versions de pays, le déverrouillage depuis l'intérieur réclame des connaissances particulières.

Si des personnes se trouvent longtemps dans le véhicule, elles sont soumises à une très haute température et risquent d'être blessées ou d'être en danger de mort. Ne pas verrouiller le véhicule de l'extérieur lorsque des personnes se trouvent à bord.

### AVERTISSEMENT

Des enfants ou des animaux laissés sans surveillance peuvent mettre le véhicule en mouvement et se mettre en danger ou les autres usagers, par exemple avec les actions suivantes :

- ▷ Action du bouton Start/Stop.
- ▷ Desserrage du frein de stationnement.
- ▷ Ouverture et fermeture des portes ou des vitres.
- ▷ Placement de la manette de sélection sur la position N.
- ▷ Utilisation d'équipements du véhicule.

Risque d'accident ou de blessures. Ne pas laisser des enfants ni des animaux sans surveillance dans le véhicule. Emporter la clé du véhicule et verrouiller le véhicule en le quittant.

## Aperçu

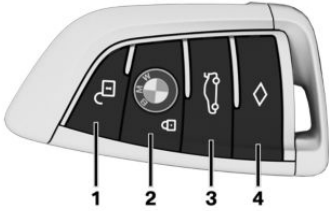

- 1 Déverrouillage
- 2 Verrouillage
- 3 Ouverture et fermeture du hayon
- 4 Fonction réglable :  
Éclairage jusqu'au pas de la porte  
Ouverture et fermeture du hayon

## Déverrouillage

### Généralités

Le comportement du véhicule au déverrouillage avec la clé du véhicule dépend des réglages suivants :

- ▶ Si la première pression de touche déverrouille uniquement la porte du conducteur et la trappe du réservoir ou déverrouille tous les accès du véhicule.
- ▶ Si le déverrouillage du véhicule est confirmé par un signal lumineux ou par un signal sonore.
- ▶ Si l'éclairage d'accueil s'allume au déverrouillage.

## Déverrouillage du véhicule



Appuyer sur la touche de la clé du véhicule.

Si, en raison des réglages, seules la porte du conducteur et la trappe du réservoir sont déverrouillées, appuyer à nouveau sur la touche de la clé du véhicule pour déverrouiller les autres accès du véhicule.

En outre, les fonctions suivantes sont exécutées :

- ▶ Si la clé du véhicule a été associée à un profil de conducteur, ce profil de conducteur est activé et les réglages qui y sont mémorisés s'appliquent.
- ▶ L'éclairage intérieur est allumé, s'il n'a pas été coupé manuellement.
- ▶ Les rétroviseurs extérieurs repliés sont dépliés.  
Si les rétroviseurs extérieurs ont été repliés avec la touche située dans l'habitacle, ils ne sont pas dépliés au déverrouillage.
- ▶ Avec alarme antivol : L'alarme antivol est désactivée.
- ▶ Avec alarme antivol : L'alarme antivol est éteinte.

Après l'ouverture d'une porte avant, le véhicule est prêt à fonctionner.

Les fonctions d'éclairage dépendent, le cas échéant, des conditions de luminosité ambiante.

## Ouverture confort



Après le déverrouillage, maintenir la touche de la clé du véhicule enfoncée.

Les vitres et le toit ouvrant en verre avec pare-soleil s'ouvrent tant que la touche de la clé du véhicule est actionnée.

## Verrouillage

### Généralités

Le comportement du véhicule au verrouillage avec la clé du véhicule dépend des réglages suivants :

- ▶ Si le verrouillage du véhicule est confirmé par un signal lumineux ou par un signal sonore.
- ▶ Si les rétroviseurs extérieurs se replient automatiquement au verrouillage. Si les feux de détresse sont enclenchés, les rétroviseurs extérieurs ne peuvent pas se rabattre.
- ▶ Si au verrouillage, l'éclairage jusqu'au pas de la porte est activé.

### Verrouillage du véhicule

1. Fermer la porte conducteur.

2. Appuyer sur la touche  de la clé du véhicule.

Les fonctions suivantes sont exécutées :

- ▶ Toutes les portes, le hayon et la trappe de réservoir sont verrouillés.
- ▶ Avec alarme antivol : L'alarme antivol est activée. Ceci empêche que les portes puissent être déverrouillées par les boutons de condamnation des portes ou par les gâchettes d'ouverture.
- ▶ Avec alarme antivol : L'alarme antivol est activée.

Si, lors du verrouillage du véhicule, l'état de marche est encore activé, deux coups d'avertisseur sonore retentissent. Dans ce cas, désactiver l'état de marche à l'aide du bouton Start/Stop.

## Fermeture confort

### Consigne de sécurité

#### AVERTISSEMENT

Des parties du corps peuvent être coincées lors de l'utilisation de la fermeture confort. Risque de blessures. Lors de la fermeture confort, veiller à ce que la zone de mouvement soit libre.

### Fermeture

 Après le verrouillage, maintenir la touche de la clé du véhicule enfoncée.

Les vitres et le toit ouvrant en verre avec pare-soleil se ferment tant que la touche de la clé du véhicule est actionnée.

Les rétroviseurs extérieurs sont repliés s'ils n'ont pas été repliés lors du verrouillage. Si les feux de détresse sont enclenchés, les rétroviseurs extérieurs ne peuvent pas se rabattre.

### Allumer l'éclairage intérieur et l'éclairage extérieur

 Appuyer sur la touche de la clé du véhicule lorsque le véhicule est verrouillé.

La fonction est indisponible dans les 10 premières secondes qui suivent le verrouillage.

- ▶ L'éclairage intérieur est allumé, s'il n'a pas été coupé manuellement. Allumage/arrêt manuel de l'éclairage intérieur, voir page 201.
- ▶ Selon les réglages, l'éclairage extérieur, voir page 196, s'active.

Les fonctions d'éclairage dépendent, le cas échéant, des conditions de luminosité ambiante.

## Hayon

### Généralités

Pour éviter d'enfermer la clé du véhicule, ne pas la déposer dans le compartiment à bagages.

Pour utiliser le hayon avec la clé du véhicule, les réglages suivants sont possibles :

- ▷ Si la clé du véhicule ouvre uniquement la partie supérieure du hayon ou les parties supérieure et inférieure du hayon.
- ▷ Si les portes se déverrouillent à l'ouverture du hayon avec la clé du véhicule.
- ▷  Si la touche de la clé du véhicule permet d'actionner le hayon.

Si la prise de courant de la remorque est occupée, il est impossible d'ouvrir le hayon avec la clé du véhicule.

### Consignes de sécurité

#### AVERTISSEMENT

Des parties du corps peuvent être coincées lors de la commande du hayon. Risque de blessures. Lors de l'ouverture et de la fermeture, veiller à ce que la zone de mouvement du hayon soit libre.

#### AVERTISSEMENT



Le hayon se déploie à l'ouverture. Risque de blessures ou risque de dommages matériels. Lors de l'ouverture et de la fermeture, veiller à ce que la zone de mouvement du hayon soit libre.

#### REMARQUE



Pendant la conduite, des objets saillants ou pointus pourraient cogner contre les vitres et les résistances de chauffage. Risque de dommages matériels. Recouvrir les arêtes et veiller

à ce que les objets pointus ne cognent pas contre les vitres.

### Ouvrir

- ▷  Appuyer sur la touche de la clé du véhicule pendant environ 1 seconde.
- ▷  Appuyer sur la touche de la clé du véhicule pendant environ 1 seconde.

### Fermer

- ▷  Maintenir la touche de la clé du véhicule enfoncée jusqu'à ce que le hayon soit fermé.
- ▷  Maintenir la touche de la clé du véhicule enfoncée jusqu'à ce que le hayon soit fermé.

Le relâchement de la touche stoppe la fermeture.

Si les portes ne sont pas déverrouillées, le hayon se verrouille à nouveau dès qu'il est fermé.

### Allumage éclairage jusqu'au pas de porte

Pour la touche de la clé du véhicule, la fonction d'éclairage jusqu'au pas de la porte doit être réglée. Réglages, voir page 113.

- ▷  Appuyer sur la touche de la clé du véhicule pendant environ 1 seconde.

La durée de la fonction Éclairage jusqu'au pas de la porte, voir page 196, est réglable.

### Remplacement de la pile

1. Retirer la clé intégrée de la clé du véhicule, voir page 95.
2. Placer la clé intégrée sous le couvercle du compartiment de pile, flèche 1, et soulever le

couvercle en faisant levier avec la clé intégrée, flèche 2.

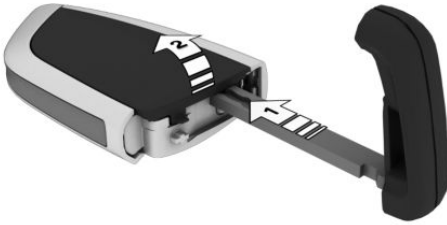

3. Pousser la pile avec un objet pointu dans le sens de la flèche et l'extraire en la soulevant.

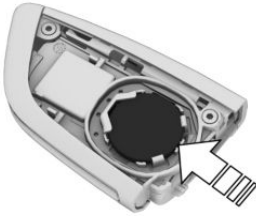

4. Insérer une pile de type CR 2032 avec le pôle plus orienté vers le haut.
5. Appuyer sur le couvercle.
6. Insérer la clé intégrée dans la clé du véhicule jusqu'à ce qu'elle s'enclenche.



Faire éliminer les batteries usagées par un partenaire de service après-vente du constructeur ou par un autre partenaire de service après-vente qualifié ou par un atelier qualifié ou bien la remettre à un centre de collecte des déchets.

## Clé de véhicule supplémentaire

Des clés de véhicule supplémentaires sont disponibles auprès d'un partenaire de service après-vente du constructeur ou d'un autre partenaire de service après-vente qualifié ou d'un atelier qualifié.

## Perte des clés du véhicule

Si une clé du véhicule a été perdue, elle peut être bloquée et remplacée par un partenaire de service après-vente du constructeur ou un autre partenaire de service après-vente qualifié ou par un atelier qualifié.

Si la clé du véhicule perdue est associée à un profil de conducteur, il est nécessaire de supprimer l'association à cette clé du véhicule. Par après, il sera possible d'assigner une nouvelle clé du véhicule au profil de conducteur.

## Dysfonctionnement

### Généralités

Un message Check-Control s'affiche.

La détection de la clé du véhicule par le véhicule peut être perturbée, notamment dans les cas suivants :

- ▶ La pile de la clé du véhicule est déchargée.
- ▶ Parasitage de la connexion radio par des relais émetteurs ou toute autre installation présentant une puissance d'émission élevée.
- ▶ Blindage de la clé du véhicule par des objets métalliques.

Ne pas transporter la clé du véhicule avec des objets métalliques.

- ▶ Parasitage de la connexion radio par des téléphones portables ou tout autre appareil électronique proche de la clé du véhicule.

Ne pas transporter la clé du véhicule avec des appareils électroniques.

- ▶ Parasitage de la transmission radio dû à la procédure de recharge d'un appareil mobile, par exemple un téléphone portable.
- ▶ La clé du véhicule se trouve à proximité immédiate de la base Wireless Charging.

Déposer la clé du véhicule ailleurs.

En cas de dysfonctionnement, le véhicule peut être également verrouillé et déverrouillé de l'extérieur avec la clé intégrée, voir page 95.

## Activation de l'état de marche avec la reconnaissance de secours de la clé du véhicule

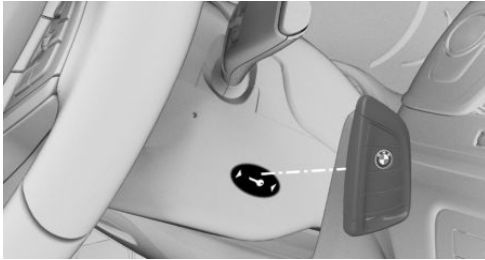

Si la clé du véhicule n'a pas été détectée, l'état de marche ne peut pas être activé.

Dans ce cas, procéder de la façon suivante :

1. Placer la face arrière de la clé du véhicule contre le repère de la colonne de direction. Tenir compte de l'affichage sur le combiné d'instruments.
2. Si la clé du véhicule est détectée : Activer l'état de marche dans un délai de 10 secondes.

Si la clé du véhicule n'est pas détectée, déplacer légèrement la clé du véhicule et répéter la procédure.

## Questions souvent posées

Quelles mesures peuvent être prises pour ouvrir un véhicule dont la clé a été accidentellement enfermée à l'intérieur ?

- ▶ Les Remote Services de l'appli BMW Connected permettent notamment de verrouiller et de déverrouiller un véhicule. Pour cela, un contrat BMW ConnectedDrive actif est nécessaire et l'appli BMW Connected doit être installée sur un smartphone.
- ▶ Le déverrouillage du véhicule peut être demandé au centre d'appels BMW ConnectedDrive. Un contrat BMW ConnectedDrive actif est nécessaire.

## Clé écran BMW

### Généralités

Une clé mécanique supplémentaire est fournie avec la clé écran BMW. Emporter la clé mécanique avec vous, par exemple dans votre portemonnaie, lors de l'utilisation de la clé écran. La clé mécanique est utilisée comme la clé intégrée, voir page 95.

La clé écran prend en charge toutes les fonctions de la clé du véhicule standard.

En outre, les fonctions suivantes sont à votre disposition :

- ▶ Appeler l'état des portes et des vitres.
- ▶ Appeler l'état de l'installation d'alarme antivol.
- ▶ Appeler les informations Service.
- ▶ Appeler l'autonomie permise par le carburant existant.
- ▶ Avec chauffage auxiliaire : commande du chauffage auxiliaire. Sans chauffage auxiliaire : commande de la ventilation auxiliaire.
- ▶ Réglage du niveau du véhicule à l'arrêt.

## Consignes de sécurité

### AVERTISSEMENT

Les personnes ou les animaux à bord du véhicule peuvent verrouiller les portes de l'intérieur et s'enfermer. Dans ce cas, le véhicule ne peut pas être ouvert de l'extérieur. Risque de blessures. Emporter la clé du véhicule pour pouvoir ouvrir le véhicule depuis l'extérieur.

### AVERTISSEMENT

Sur certaines versions de pays, le déverrouillage depuis l'intérieur réclame des connaissances particulières.

Si des personnes se trouvent longtemps dans le véhicule, elles sont soumises à une très haute température et risquent d'être blessées ou d'être en danger de mort. Ne pas verrouiller le véhicule de l'extérieur lorsque des personnes se trouvent à bord.

### **⚠ AVERTISSEMENT**

Des enfants ou des animaux laissés sans surveillance peuvent mettre le véhicule en mouvement et se mettre en danger ou les autres usagers, par exemple avec les actions suivantes :

- ▷ Action du bouton Start/Stop.
- ▷ Desserrage du frein de stationnement.
- ▷ Ouverture et fermeture des portes ou des vitres.
- ▷ Placement de la manette de sélection sur la position N.
- ▷ Utilisation d'équipements du véhicule.

Risque d'accident ou de blessures. Ne pas laisser des enfants ni des animaux sans surveillance dans le véhicule. Emporter la clé du véhicule et verrouiller le véhicule en le quittant.

## Aperçu



- 1 Ouverture et fermeture du hayon
- 2 Déverrouillage
- 3 Fonction réglable :  
Éclairage jusqu'au pas de la porte  
Ouverture et fermeture du hayon
- 4 Verrouillage

- 5 Affichage
- 6 Retour
- 7 Mise en marche et arrêt affichage
- 8 Prise de charge Micro USB

## Zone de réception

Le nombre de fonctions disponibles sur la clé écran dépend de l'éloignement du véhicule.

- ▷ Dans la zone de réception proche, toutes les fonctions de la clé écran sont disponibles.
- ▷ Les informations sur l'état actuel peuvent être appelées dans la zone étendue de réception.  
Avec chauffage auxiliaire : le chauffage auxiliaire peut être commandé.  
Sans chauffage auxiliaire : la ventilation auxiliaire peut être commandée.
- ▷ En dehors de la zone de réception, il est possible d'afficher les dernières informations sur l'état actuel envoyées par le véhicule.

 Le symbole est affiché dans l'affichage lorsqu'une touche est actionnée en dehors de la zone de réception.



## Affichage

### Généralités

L'affichage est composé d'une ligne d'état supérieure, d'une zone d'informations et d'une ligne d'état inférieure.

### Ligne d'état supérieure

Dans la ligne d'état supérieure, les informations suivantes sont affichées :

- ▷  /  Véhicule sécurisé/Véhicule non sécurisé.
- ▷ L'heure telle qu'elle est réglée dans le véhicule.
- ▷  Niveau de charge de la batterie de la clé écran.

## Zone d'information

Dans la zone d'information, celles-ci peuvent être appelées et les fonctions supplémentaires peuvent être exécutées.

Si la zone d'informations contient plus d'une page, des indicateurs de pages sont affichés au-dessous des informations.

○●○ L'indicateur pour la page actuelle est plein.

Balayer avec le doigt vers la droite ou vers la gauche pour passer d'une page à l'autre.

Si d'autres informations sont disponibles sur une page, effleurer le symbole correspondant.

Pour revenir à la page immédiatement supérieure :  effleurer le symbole de flèche en bas de l'affichage.

## Ligne d'état inférieure

La ligne d'état inférieure affiche si la clé écran se trouve dans la zone de réception.

- ▷ « Connecté » : la clé écran se trouve dans la zone de réception.
- ▷ « Mis à jour » : la clé écran se trouve en dehors de la zone de réception. Le système affiche quand a eu lieu le dernier transfert de données depuis le véhicule.

## Activation/désactivation

Pour économiser la pile, l'affichage est automatiquement éteint au bout d'un court moment.

Masquer manuellement l'affichage sur l'écran :

Appuyer sur la touche située sur le côté gauche de la clé écran.

Réactiver l'affichage :

1. Appuyer sur la touche située sur le côté gauche de la clé écran.
2. Balayer avec le doigt de bas en haut pour débloquer le verrouillage d'écran.

Éteindre l'affichage afin d'augmenter la durée de vie de la batterie :





1. Le cas échéant, désactiver le verrouillage de l'écran.
2. Appuyer sur la touche située sur le côté gauche de la clé écran pendant plus de 4 secondes.
3. « OK »

Allumer l'affichage :

Appuyer sur la touche située sur le côté gauche de la clé écran.

## Principe de commande

Le système comprend quatre menus principaux permettant d'accéder à des sous-menus.

Menu principal	Information/fonction
« Info sécurité »	 /  État des portes. État de l'alarme antivol. Après déclenchement de l'alarme : date, heure et motif du déclenchement.
	 État des vitres. État du toit ouvrant en verre.
« Niveau d'accès »	 « Contrôle de la hauteur » Régler le niveau du véhicule.
« Info véhicule »	Affichages d'entretien de la maintenance conditionnelle CBS. État des feux de stationnement.

Menu principal	Information/fonction
« Info autonomie »	Autonomie avec la quantité de carburant actuelle dans le réservoir.
« Réglage climatisation »	Avec chauffage auxiliaire : commande du chauffage auxiliaire. Sans chauffage auxiliaire : commande de la ventilation auxiliaire.

## Batterie de la clé écran

### Généralités

Observer les remarques suivantes :

- ▶ Si le niveau de charge de la batterie de la clé écran est faible, l'écran est désactivé automatiquement. La pile doit être chargée avant de pouvoir rallumer l'affichage. Les fonctionnalités des touches standard sont maintenues jusqu'à épuisement total de la pile.
- ▶ Charger la batterie pendant au moins trois heures avant d'utiliser la clé écran pour la première fois ou si la clé n'a pas été utilisée pendant une période prolongée.
- ▶ La clé écran peut être utilisée pendant la recharge via le port USB. Si la batterie est complètement déchargée, cela peut prendre un certain temps avant que la clé écran puisse de nouveau être utilisée.
- ▶ En raison du grand nombre de chargeurs USB disponibles sur le marché, il n'est pas possible de garantir un fonctionnement parfait pour chaque chargeur. La durée de recharge dépend du chargeur utilisé.
- ▶ La recharge via le port USB peut entraîner la surchauffe du chargeur et de la clé écran.  
La recharge dans la base Wireless Charging peut entraîner la surchauffe de la base et de la clé écran.

À des températures élevées, il se peut que le courant de charge soit réduit par la clé écran ; dans des cas exceptionnels, la recharge est interrompue temporairement.

- ▶ Lors de l'insertion de la clé écran dans la base Wireless Charging, s'assurer qu'aucun objet ne se trouve entre la clé écran et la base Wireless Charging.

### Consigne de sécurité

#### AVERTISSEMENT

Lors de la recharge d'un appareil compatible Qi dans la base Wireless Charging, les objets métalliques situés entre l'appareil et la base risquent de s'échauffer fortement. Les cartes risquent de ne pas fonctionner si des supports de mémoire ou des cartes électroniques, comme des cartes à puce, des cartes à bande magnétique ou des cartes de transmission du signal, se trouvent entre l'appareil et la base. Risque de blessures ou risque de dommages matériels. Lors de la recharge des appareils mobiles, s'assurer qu'aucun objet ne se trouve entre l'appareil et la base.

### Charger

#### Via USB

Brancher la clé écran sur une prise USB via la prise de charge Micro-USB.

### Avec porte-gobelet thermos : au milieu de la console centrale



1. Ouvrir le cache de la base.
2. Poser la clé écran dans le creux de la base Wireless Charging en la faisant affleurer.  
Veiller à ce que l'affichage soit orienté vers le haut.
3. Refermer le cache de la base.

### Sans porte-gobelet thermos : à gauche dans la console centrale



1. Ouvrir le cache de la base.
2. Poser la clé écran au centre de la base Wireless Charging située devant le porte-gobelets gauche.  
Veiller à ce que l'affichage soit orienté vers le haut.
3. Refermer le cache de la base.

## Dysfonctionnement

### Généralités

Un message Check-Control s'affiche.

La détection de la clé écran BMW par le véhicule peut, entre autres, être gênée par les circonstances suivantes :

- ▷ La pile de la clé écran est déchargée.
- ▷ Parasitage de la connexion radio par des relais émetteurs ou toute autre installation présentant une puissance d'émission élevée.
- ▷ Isolation de la clé écran par des objets métalliques.
- ▷ Parasitage de la connexion radio par des téléphones portables ou tout autre appareil électronique à proximité immédiate.
- ▷ Parasitage de la transmission radio dû à la procédure de recharge d'un appareil mobile, par exemple un téléphone portable.

Ne pas transporter la clé écran avec des objets métalliques ou des appareils électroniques.

En cas de dysfonctionnement, le véhicule peut être également verrouillé et déverrouillé de l'extérieur avec la clé mécanique.

### Actionner l'état de marche avec la reconnaissance de secours de la clé écran BMW

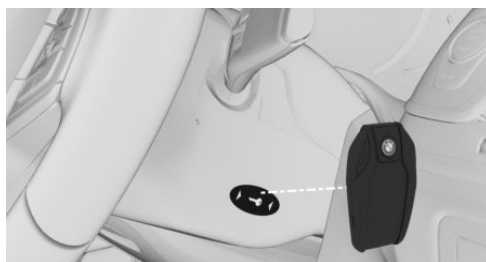

Si la clé écran n'a pas été détectée, l'état de marche ne peut pas être activé.

Dans ce cas, procéder de la façon suivante :

1. Placer la face arrière de la clé écran contre le repère de la colonne de direction. Tenir compte de l'affichage sur le combiné d'instruments.
2. Si la clé écran est détectée :

Activer l'état de marche dans un délai de 10 secondes.

Si la clé écran n'est pas reconnue, modifier légèrement la position de la clé écran et renouveler la procédure.

## Réinitialisation de la clé écran BMW

La clé écran peut être réinitialisée si, une fois rechargée, elle ne peut plus être activée ou que l'écran ne réagit plus aux entrées.

Appuyer en même temps sur les touches suivantes de la clé écran pendant au moins 10 secondes jusqu'à l'extinction et le rallumage de l'écran.



## Clé intégrée

### Généralités

La clé intégrée permet de déverrouiller et de verrouiller la porte conducteur sans la clé du véhicule.

La clé intégrée convient en outre à la boîte à gants.

L'interrupteur à clé pour les airbags de passager avant peut être commandé avec la clé intégrée.

### Consignes de sécurité

#### AVERTISSEMENT

Sur certaines versions de pays, le déverrouillage depuis l'intérieur réclame des connaissances particulières.

Si des personnes se trouvent longtemps dans le véhicule, elles sont soumises à une très haute température et risquent d'être blessées ou d'être en danger de mort. Ne pas verrouiller

le véhicule de l'extérieur lorsque des personnes se trouvent à bord.

#### REMARQUE

La serrure de porte est fixée à la porte. La poignée de porte se laisse actionner. Tirer la poignée de porte lorsque la clé intégrée est enfoncée peut endommager la peinture ou la clé intégrée. Risque de dommages matériels. Retirer la clé intégrée avant de tirer sur la poignée extérieure de porte.

### Décrocher

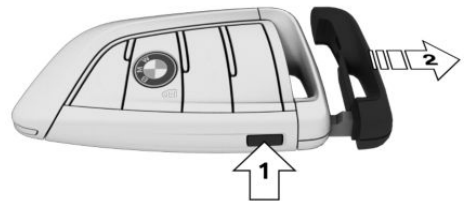

Appuyer sur la touche, flèche 1 et retirer la clé intégrée, flèche 2.

### Déverrouiller/verrouiller via la serrure de porte

1. Tirer la poignée de porte vers l'extérieur d'une main et la maintenir.

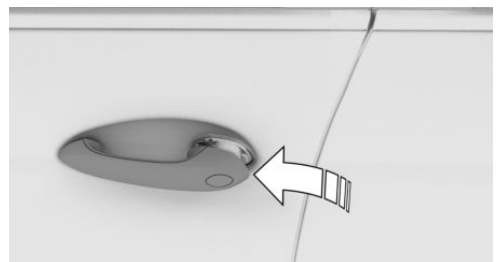

2. Passer un doigt de l'autre main par l'arrière sous le cache et pousser vers l'extérieur le cache.

Maintenir avec le pouce pour empêcher le cache de sortir de la poignée de porte.



3. Retirer le cache.
4. Déverrouiller ou verrouiller la serrure de porte à l'aide de la clé intégrée.

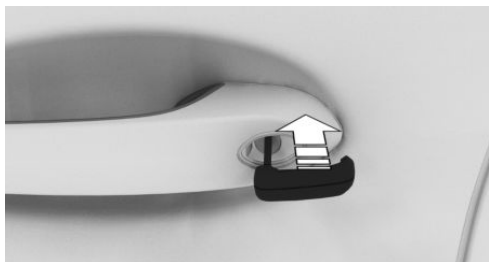

Les autres portes doivent être verrouillées ou déverrouillées de l'intérieur.

## Alarme antivol

L'alarme antivol activée se déclenche à l'ouverture de la porte si la serrure de porte se déverrouille.

L'alarme antivol n'est pas activée lorsque le véhicule est verrouillé avec la clé intégrée.

## Touches pour le verrouillage centralisé

### Généralités

En cas d'accident d'une certaine gravité, le véhicule est déverrouillé automatiquement. Les feux de détresse et l'éclairage intérieur s'allument.

## Aperçu



Touches pour le verrouillage centralisé.

## Verrouillage

 Appuyer sur la touche à condition que les portes avant soient fermées.

- ▷ La trappe du réservoir reste déverrouillée.
- ▷ Lors du verrouillage, l'alarme antivol n'est pas activée.

## Déverrouillage

 Appuyer sur la touche.

## Ouverture

- ▷  Appuyer sur la touche pour déverrouiller toutes les portes en même temps.

Tirer la gâchette d'ouverture de porte située au-dessus de l'accoudoir.

- ▷ Tirer sur la gâchette d'ouverture de la porte à ouvrir. Les autres portes restent verrouillées.

## Accès confort

### Principe

L'accès au véhicule est possible sans actionner la clé du véhicule.

Il suffit de porter la clé du véhicule sur soi, par exemple dans la poche de son pantalon.

Le véhicule reconnaît automatiquement la clé du véhicule lorsqu'elle est proche ou dans l'habitacle.

## Généralités

L'accès confort permet les fonctions suivantes :

- ▶ Déverrouillage et verrouillage du véhicule avec la poignée de porte.
- ▶ Fermeture confort.
- ▶ Déverrouillage et verrouillage sans contact du véhicule.
- ▶ Déverrouillage et verrouillage du véhicule avec BMW Digital Key.
- ▶ Ouvrir le hayon.
- ▶ Ouverture et fermeture sans contact du hayon.

## Conditions de fonctionnement

- ▶ Pour le verrouillage, la clé du véhicule doit se trouver à l'extérieur du véhicule à proximité des portes.
- ▶ Un nouveau déverrouillage et verrouillage n'est possible qu'au bout de 2 secondes environ.

## Déverrouillage

### Généralités

Le comportement du véhicule au déverrouillage avec l'accès confort dépend des réglages suivants :

- ▶ Si le déverrouillage du véhicule est confirmé par un signal lumineux ou par un signal sonore.
- ▶ Si l'éclairage d'accueil s'allume au déverrouillage.

## Déverrouillage du véhicule

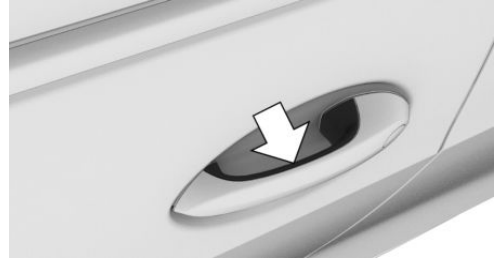

Saisir entièrement la poignée de l'une des portes du véhicule.

En outre, les fonctions suivantes sont exécutées :

- ▶ Si la clé du véhicule a été associée à un profil de conducteur, ce profil de conducteur est activé et les réglages qui y sont mémorisés s'appliquent.
- ▶ L'éclairage intérieur est allumé, s'il n'a pas été coupé manuellement.
- ▶ Les rétroviseurs extérieurs repliés sont dépliés.  
Si les rétroviseurs extérieurs ont été repliés avec la touche située dans l'habitacle, ils ne sont pas dépliés au déverrouillage.
- ▶ Avec alarme antivol : L'alarme antivol est désactivée.
- ▶ Avec alarme antivol : L'alarme antivol est éteinte.

## Verrouillage

### Généralités

Le comportement du véhicule au verrouillage avec l'accès confort dépend des réglages suivants :

- ▶ Si le verrouillage du véhicule est confirmé par un signal lumineux ou par un signal sonore.
- ▶ Si les rétroviseurs extérieurs se replient automatiquement au verrouillage. Si les feux de détresse sont enclenchés, les rétroviseurs extérieurs ne peuvent pas se rabattre.

- ▶ Si au verrouillage, l'éclairage jusqu'au pas de la porte est activé.

## Verrouillage du véhicule

Fermer la porte conducteur.

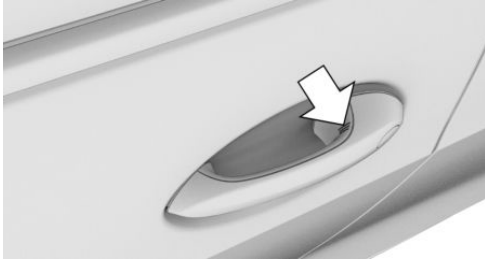

Effleurer du doigt pendant environ 1 seconde la surface nervurée de la poignée d'une porte fermée sans refermer la main sur la poignée.

Les fonctions suivantes sont exécutées :

- ▶ Toutes les portes, le hayon et la trappe de réservoir sont verrouillés.
- ▶ Avec alarme antivol : L'alarme antivol est activée. Ceci empêche que les portes puissent être déverrouillées par les boutons de condamnation des portes ou par les gâchettes d'ouverture.
- ▶ Avec alarme antivol : L'alarme antivol est activée.

## Fermeture confort

### Consigne de sécurité

#### AVERTISSEMENT

Des parties du corps peuvent être coincées lors de l'utilisation de la fermeture confort. Risque de blessures. Lors de la fermeture confort, veiller à ce que la zone de mouvement soit libre.

## Fermeture

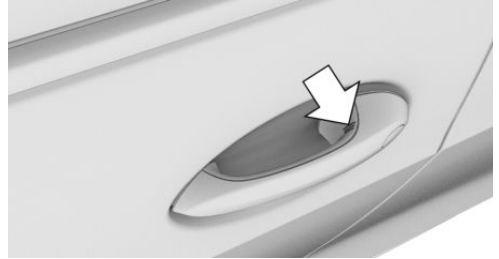

Effleurer du doigt la surface nervurée sur la poignée d'une porte fermée et maintenir le contact sans refermer la main sur la poignée.

Outre le verrouillage, les vitres et le toit ouvrant en verre avec pare-soleil se ferment.

Les rétroviseurs extérieurs sont repliés s'ils n'ont pas été repliés lors du verrouillage. Si les feux de détresse sont enclenchés, les rétroviseurs extérieurs ne peuvent pas se rabattre.

## Ouverture du hayon

### Généralités

Si le hayon est ouvert par l'intermédiaire de l'accès confort, les portes verrouillées ne sont pas déverrouillées.

Pour éviter d'enfermer la clé du véhicule, ne pas la déposer dans le compartiment à bagages.

### Consignes de sécurité

#### AVERTISSEMENT

Des parties du corps peuvent être coincées lors de la commande du hayon. Risque de blessures. Lors de l'ouverture et de la fermeture, veiller à ce que la zone de mouvement du hayon soit libre.

**⚠ AVERTISSEMENT**

Le hayon se déploie à l'ouverture. Risque de blessures ou risque de dommages matériels. Lors de l'ouverture et de la fermeture, veiller à ce que la zone de mouvement du hayon soit libre.

**⚠ REMARQUE**

Pendant la conduite, des objets saillants ou pointus pourraient cogner contre les vitres et les résistances de chauffage. Risque de dommages matériels. Recouvrir les arêtes et veiller à ce que les objets pointus ne cognent pas contre les vitres.

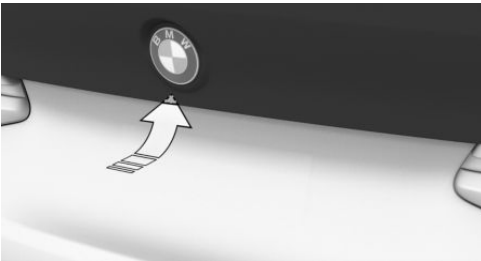
**Ouverture**

Appuyer sur la touche sur la face extérieure du hayon.

**Ouverture et fermeture sans contact du hayon****Principe**

Le hayon peut être ouvert et fermé sans contact avec la clé du véhicule portée sur soi. Deux capteurs détectent un mouvement du pied vers l'avant dans la zone centrale de l'arrière du véhicule et le hayon s'ouvre et se ferme.

**Généralités**

Pour éviter d'enfermer la clé du véhicule, ne pas la déposer dans le compartiment à bagages.

Lorsque la clé du véhicule se trouve dans la zone de détection, le hayon peut être involontairement ouvert ou fermé par un mouvement du pied inconscient ou faussement détecté comme tel.

La zone de détection s'étend à environ 1,50 m derrière l'arrière du véhicule.

Si le hayon est ouvert sans contact, les portes verrouillées ne sont pas déverrouillées.

Il est possible de définir si seule la partie supérieure du hayon s'ouvre ou si les parties supérieure et inférieure du hayon s'ouvrent en même temps. A la fermeture, la partie supérieure et la partie inférieure du hayon se ferment.

**Consignes de sécurité****⚠ AVERTISSEMENT**

La commande sans contact peut entraîner un contact avec des pièces du véhicule comme, par exemple, le système d'échappement chaud. Risque de blessures. Lors du mouvement, veiller à avoir une position stable et à ne pas toucher le véhicule.

**⚠ AVERTISSEMENT**

Des parties du corps peuvent être coincées lors de la commande du hayon. Risque de blessures. Lors de l'ouverture et de la fermeture, veiller à ce que la zone de mouvement du hayon soit libre.

**⚠ AVERTISSEMENT**

Le hayon se déploie à l'ouverture. Risque de blessures ou risque de dommages matériels. Lors de l'ouverture et de la fermeture, veiller à ce que la zone de mouvement du hayon soit libre.

**REMARQUE**

Pendant la conduite, des objets saillants ou pointus pourraient cogner contre les vitres et les résistances de chauffage. Risque de dommages matériels. Recouvrir les arêtes et veiller à ce que les objets pointus ne cognent pas contre les vitres.

**Mouvement du pied à exécuter**

1. Se placer derrière le véhicule, au centre, à peu près à une longueur de bras du hayon du véhicule.
2. Déplacer un pied le plus loin possible sous le véhicule dans le sens de déplacement et le retirer immédiatement. Lors de ce mouvement, la jambe doit traverser les zones des deux capteurs.

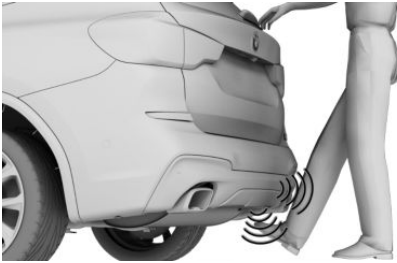
**Ouverture**

Effectuer plus vers l'avant le mouvement décrit du pied.

Avant l'ouverture du hayon, les feux de détresse clignotent.

Un autre mouvement du pied arrête la procédure d'ouverture ; si ce mouvement est répété, le hayon se referme.

**Fermeture**

Effectuer plus vers l'avant le mouvement décrit du pied.

Les feux de détresse clignotent et un signal acoustique retentit.

Un autre mouvement du pied arrête la procédure de fermeture ; si ce mouvement est répété, le hayon s'ouvre de nouveau.

**Déverrouiller et verrouiller le véhicule sans contact****Principe**

Le véhicule se déverrouille si le conducteur s'approche du véhicule verrouillé avec la clé du véhicule.

Si le conducteur s'éloigne du véhicule déverrouillé avec la clé du véhicule, le véhicule se verrouille.

**Généralités**

Le véhicule est déverrouillé lorsqu'une clé de véhicule autorisée est détectée dans la zone de déverrouillage.

La zone de déverrouillage se trouve dans un rayon d'env. 1 m autour des poignées de porte.

Le véhicule est verrouillé quand la clé du véhicule quitte la zone de verrouillage.

La zone de verrouillage se trouve dans un rayon d'env. 2 m autour des poignées de porte.

Si la clé du véhicule reste immobile pendant une durée prolongée dans la zone de déverrouillage, le véhicule est alors automatiquement verrouillé.

Lors du verrouillage, si une personne est détectée sur le siège du passager avant et insère la ceinture de sécurité du passager dans la boucle de ceinture au verrouillage :

- ▶ Le véhicule est verrouillé mais l'alarme antivol n'est pas activée.
- ▶ La trappe du réservoir reste déverrouillée.

Le comportement du véhicule au verrouillage et au déverrouillage sans contact dépend des réglages suivants :

- ▶ Si le déverrouillage automatique est actif.
- ▶ Si le verrouillage automatique est actif.

- ▶ Si seules la porte du conducteur et la trappe du réservoir ou si tous les accès du véhicule sont déverrouillés.

Uniquement porte du conducteur et trappe du réservoir : la porte du conducteur et la trappe du réservoir se déverrouillent uniquement si le conducteur se rapproche du véhicule du côté conducteur.

Tous les accès du véhicule : le véhicule se déverrouille quel que soit le côté par lequel le conducteur se rapproche du véhicule.

- ▶ Si le déverrouillage et le verrouillage du véhicule sont confirmés par un signal lumineux ou par un signal sonore.
- ▶ Si l'éclairage d'accueil s'allume au déverrouillage.
- ▶ Si au verrouillage, l'éclairage jusqu'au pas de la porte est activé.
- ▶ Si les rétroviseurs extérieurs se replient et se déploient automatiquement au verrouillage et au déverrouillage.

## Conditions de fonctionnement

- ▶ L'état de marche doit être désactivé.
- ▶ Déverrouiller : en cas d'accès à la zone de déverrouillage, les portes et le hayon doivent être fermés.
- ▶ Verrouiller : à la sortie de la zone de verrouillage, les portes et le hayon doivent être fermés.
- ▶ Si le véhicule a été verrouillé avec la clé du véhicule, il ne peut pas être déverrouillé sans contact. Dans ce cas, déverrouiller le véhicule avec la poignée de porte extérieure.
- ▶ Si le véhicule a été déverrouillé avec la clé du véhicule, il ne peut pas être verrouillé sans contact sans avoir roulé au préalable. Dans ce cas, verrouiller le véhicule avec la poignée de porte extérieure.
- ▶ Pour le verrouillage sans contact du véhicule, il ne doit pas y avoir une deuxième clé du véhicule dans la zone de verrouillage.

- ▶ Si le véhicule était à l'état de repos pendant plusieurs jours, le déverrouillage et le verrouillage sans contact seront à nouveau possibles après avoir roulé avec le véhicule.

## BMW Digital Key

### Principe

BMW Digital Key permet de verrouiller, de déverrouiller et de démarrer le véhicule à l'aide d'un smartphone, voir page 78, compatible.

### Généralités

BMW Digital Key n'est pas disponible dans certains pays.

Pour pouvoir déverrouiller et démarrer un véhicule avec un smartphone compatible, une clé numérique doit être installée sur ce smartphone. L'installation, l'administration et la transmission des clés numériques s'effectuent avec l'appli BMW Connected.

Un profil de conducteur avec des réglages personnels peut être associé à une clé numérique.

En cas d'utilisation d'un smartphone avec une clé numérique, toujours emporter avec soi une clé du véhicule pour garantir l'accès au véhicule si le smartphone est en panne. Il est également judicieux d'emporter avec soi la clé du véhicule lorsqu'il est nécessaire de remettre le véhicule à une autre personne ou à un prestataire. Ceci permet de remettre la clé du véhicule à la place du smartphone.

### Consignes de sécurité



#### AVERTISSEMENT

Les personnes ou les animaux à bord du véhicule peuvent verrouiller les portes de l'intérieur et s'enfermer. Dans ce cas, le véhicule ne peut pas être ouvert de l'extérieur. Risque de blessures. Emporter la clé du véhicule pour pouvoir ouvrir le véhicule depuis l'extérieur.

**⚠ AVERTISSEMENT**

Sur certaines versions de pays, le déverrouillage depuis l'intérieur réclame des connaissances particulières.

Si des personnes se trouvent longtemps dans le véhicule, elles sont soumises à une très haute température et risquent d'être blessées ou d'être en danger de mort. Ne pas verrouiller le véhicule de l'extérieur lorsque des personnes se trouvent à bord.

**⚠ AVERTISSEMENT**

Des enfants ou des animaux laissés sans surveillance peuvent mettre le véhicule en mouvement et se mettre en danger ou les autres usagers, par exemple avec les actions suivantes :

- ▷ Action du bouton Start/Stop.
- ▷ Desserrage du frein de stationnement.
- ▷ Ouverture et fermeture des portes ou des vitres.
- ▷ Placement de la manette de sélection sur la position N.
- ▷ Utilisation d'équipements du véhicule.

Risque d'accident ou de blessures. Ne pas laisser des enfants ni des animaux sans surveillance dans le véhicule. Emporter la clé du véhicule et verrouiller le véhicule en le quittant.

**Key Card**

Une Key Card est fournie. La Key Card peut être utilisée comme un smartphone compatible avec une clé numérique.

Une clé numérique déjà jumelée dans le véhicule est installée sur la Key Card. La clé numérique doit être activée avec iDrive.

En quittant le véhicule, emporter la Key Card car cette dernière permet de démarrer le véhicule.

**Connexion au véhicule**

La communication entre le véhicule et le smartphone s'effectue par la communication en champ proche, CCP.

Le déverrouillage s'effectue avec la poignée de porte extérieure côté conducteur. Pour jumeler une clé numérique et démarrer le moteur, il est nécessaire de déposer le smartphone dans sa base.

Une clé numérique sera également reconnue par le véhicule si le smartphone est éteint.

**Conditions de fonctionnement**

- ▷ Contrat ConnectedDrive actif.
- ▷ L'appli BMW Connected est installée sur un smartphone compatible.
- ▷ La pile rechargeable du smartphone est suffisamment chargée. La charge minimale nécessaire de la pile rechargeable dépend du smartphone.
- ▷ Une clé numérique est installée sur le smartphone pour le véhicule.
- ▷ BMW Digital Key est activé pour le véhicule.

**Preuve d'autorisation**

Le propriétaire du véhicule devra prouver son autorisation pour son véhicule auprès du partenaire de service après-vente afin de pouvoir utiliser la BMW Digital Key. L'utilisation de la Key Card est également possible sans preuve de l'autorisation.

Le propriétaire du véhicule définit un Digital Key Code (code de clé numérique) auprès du partenaire de service après-vente afin de pouvoir transmettre ultérieurement les clés numériques.

**Acheter une clé numérique**

A l'achat du véhicule, une première clé numérique est mise à disposition dans l'appli BMW Connected.

Il est possible d'acheter d'autres clés numériques dans le BMW ConnectedDrive Store. L'achat de clés numériques peut engendrer des frais.

La période de validité d'une clé numérique est limitée. La date d'expiration peut être contrôlée dans l'appli BMW Connected et dans le véhicule.

Si la clé numérique a expiré, le véhicule pourra être verrouillé et déverrouillé uniquement pendant une période limitée et il ne restera plus qu'un certain nombre de démarrages du moteur possibles. Les remarques correspondantes s'affichent sur l'écran de contrôle.

## Transmettre une clé numérique

Le propriétaire du véhicule peut remettre une clé numérique pour son véhicule au détenteur d'un smartphone compatible via l'appli BMW Connected.

Un numéro de transaction TAN est créé pour la transmission d'une clé numérique. Avec ce TAN et le code de clé numérique, une autre personne peut jumeler la clé numérique dans le véhicule. Ceci permet à une autre personne d'utiliser le véhicule sans être près du véhicule.

Transmettre le TAN et le code de clé numérique uniquement personnellement ou par téléphone.

La fonction Safe Share est disponible selon la version du logiciel de l'appli BMW Connected. Si cette fonction est activée avant la remise, la clé numérique est soumise à certaines restrictions. Par exemple, il est possible que certains systèmes de stabilité de conduite ne puissent plus être désactivés. Accéder au portail Connected-Drive pour obtenir des informations complètes.

La clé numérique transmise peut être supprimée à tout moment dans le véhicule ou avec l'appli BMW Connected.

Si la clé numérique a été retirée via l'appli BMW Connected, il est possible de déverrouiller et de verrouiller le véhicule pendant une période limitée et il ne restera plus qu'un certain nombre de démarrages du moteur possibles. Si le véhicule est ensuite utilisé avec une autre clé numérique ou une clé du véhicule, il est impossible d'utiliser la clé numérique supprimée.

Les remarques correspondantes s'affichent sur l'écran de contrôle.

## Jumeler une clé numérique dans le véhicule

Pour jumeler une clé numérique, une clé du véhicule doit se trouver dans le véhicule ou une clé numérique active du propriétaire du véhicule doit se trouver dans la base pour smartphone.

Si la clé numérique a été transmise par le propriétaire du véhicule, cette condition ne peut pas être remplie. Dans ce cas, il est nécessaire de saisir le Digital Key Code et le TAN. Il est possible de déverrouiller le véhicule avant le jumelage avec la clé numérique transmise.

Déposer le smartphone avec la clé numérique à jumeler dans la base pour smartphone.

Par iDrive :

1. « CAR »
2. « Réglages »
3. « Portes/accès au véhicule »
4. « BMW Digital Key »
5. « Activer la Digital Key »
6. Le cas échéant, entrer le Digital Key Code et le TAN.

Après le jumelage de la clé numérique, son nom s'affiche dans la liste des clés numériques.

## Activer/désactiver la clé numérique dans le véhicule

Il est possible de désactiver temporairement une clé numérique.

Pour activer ou désactiver une clé numérique, une clé du véhicule doit se trouver dans le véhicule ou une clé numérique active du propriétaire du véhicule doit se trouver dans la base pour smartphone.

Par iDrive :

1. « CAR »
2. « Réglages »
3. « Portes/accès au véhicule »
4. « BMW Digital Key »

5. Sélectionner la clé numérique souhaitée.
6. « Digital Key active »

Une clé numérique désactivée continue d'apparaître dans la liste des clés numériques jumelées.

### Supprimer une clé numérique dans le véhicule

Pour supprimer une clé numérique, une clé du véhicule doit se trouver dans le véhicule ou une autre clé numérique active du propriétaire du véhicule doit se trouver dans la base pour smartphone. Pour supprimer toutes les clés numériques, une clé du véhicule doit se trouver dans le véhicule.

Il est impossible de supprimer la Key Card.

Par iDrive :

1. « CAR »
2. « Réglages »
3. « Portes/accès au véhicule »
4. « BMW Digital Key »
5. Le cas échéant, sélectionner la clé numérique.
6. ▶ « Supprimer la Digital Key »
  - La clé numérique disparaît de la liste des clés numériques jumelées.
  - ▶ « Supprimer toutes les Digital Keys »

### Réinitialiser la BMW Digital Key

Pour réinitialiser la BMW Digital Key, une clé du véhicule autorisée doit se trouver dans le véhicule.

Après la réinitialisation, le déverrouillage et le verrouillage ainsi que le démarrage du véhicule seront impossibles avec une clé numérique.

Le propriétaire du véhicule devra prouver une nouvelle fois son autorisation pour son véhicule auprès du partenaire de service après-vente afin de pouvoir réutiliser la BMW Digital Key.

Par iDrive :

1. « CAR »
2. « Réglages »
3. « Portes/accès au véhicule »
4. « BMW Digital Key »
5. « Réinitialiser la fonction »

### Déverrouiller et verrouiller le véhicule

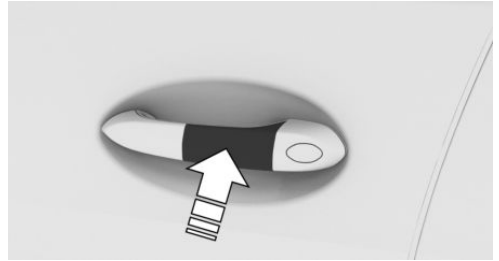

Maintenir le smartphone ou la Key Card directement devant la poignée de porte extérieure de la porte du conducteur.

### Démarrage du moteur

Compartiment avec porte-gobelet thermos :



Compartiment sans porte-gobelet thermos :

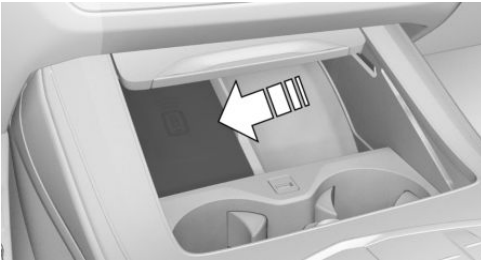

1. Ouvrir le cache de la base du smartphone.
2. Poser le smartphone ou la Key Card au milieu de la base pour smartphone devant les portegobelets.
3. Une fois que la clé numérique a été détectée comme étant autorisée, le moteur peut démarrer.

Avec base Wireless Charging : Retirer la Key Card de la base afin de pouvoir utiliser la base pour recharger les smartphones compatibles.

### Vente du smartphone/du véhicule

En cas de vente d'un smartphone avec une clé numérique, il est nécessaire d'effacer toutes les clés numériques sur ce smartphone.

En cas de vente d'un véhicule, il est nécessaire de réinitialiser la BMW Digital Key dans ce véhicule. Le nouveau propriétaire du véhicule doit s'assurer que BMW Digital Key a été réinitialisée. Ceci permet de garantir que l'ancien propriétaire du véhicule n'a plus accès au véhicule.

### Dysfonctionnement

La détection de la clé du véhicule par le véhicule peut être perturbée, notamment dans les cas suivants :

- ▶ La pile de la clé du véhicule est déchargée. Remplacement de la pile, voir page 88.
- ▶ Parasitage de la connexion radio par des relais émetteurs ou toute autre installation présentant une puissance d'émission élevée.
- ▶ Blindage de la clé du véhicule par des objets métalliques.

Ne pas transporter la clé du véhicule avec des objets métalliques.

- ▶ Parasitage de la connexion radio par des téléphones portables ou tout autre appareil électronique proche de la clé du véhicule.

Ne pas transporter la clé du véhicule avec des appareils électroniques.

Il est possible que, par pluie ou par neige, le système ne détecte pas correctement le verrouillage souhaité sur les poignées de porte.

En cas de panne, verrouiller ou déverrouiller le véhicule avec les touches de la clé du véhicule ou avec la clé intégrée, voir page 95.

## Hayon

### Généralités

Pour éviter d'enfermer la clé du véhicule, ne pas la déposer dans le compartiment à bagages.

Le hayon comprend la partie supérieure et la partie inférieure du hayon. La partie inférieure du hayon s'ouvre par le bas ce qui facilite le déchargement du compartiment à bagages.

Les réglages suivants sont possibles pour actionner le hayon :

- ▶ La hauteur d'ouverture de la partie supérieure du hayon.
- ▶ Si la clé du véhicule ouvre uniquement la partie supérieure du hayon ou les parties supérieure et inférieure du hayon.
- ▶ Si la touche de la porte du conducteur ouvre uniquement la partie supérieure du hayon ou les parties supérieure et inférieure du hayon.
- ▶ Si les portes se déverrouillent à l'ouverture du hayon avec la clé du véhicule.
- ▶  Si la touche de la clé du véhicule permet d'actionner le hayon.

## Consignes de sécurité

### **⚠ AVERTISSEMENT**

Des parties du corps peuvent être coincées lors de la commande du hayon. Risque de blessures. Lors de l'ouverture et de la fermeture, veiller à ce que la zone de mouvement du hayon soit libre.

### **⚠ AVERTISSEMENT**

Le hayon se déploie à l'ouverture. Risque de blessures ou risque de dommages matériels. Lors de l'ouverture et de la fermeture, veiller à ce que la zone de mouvement du hayon soit libre.

### **⚠ REMARQUE**

Les corps étrangers, par exemple le sable ou le givre, situés entre le bouclier et le hayon peuvent causer des dommages lors de la commande de la partie inférieure du hayon. Risque de dommages matériels. Avant de commander la partie inférieure du hayon, éliminer si nécessaire les corps étrangers situés sur le bouclier et la partie inférieure du hayon.

### **⚠ REMARQUE**

Pendant la conduite, des objets saillants ou pointus pourraient cogner contre les vitres et les résistances de chauffage. Risque de dommages matériels. Recouvrir les arêtes et veiller à ce que les objets pointus ne cognent pas contre les vitres.

### **⚠ REMARQUE**

Si le hayon est commandé manuellement dans un ordre incorrect, risque d'endommagement du hayon. Risque de dommages matériels. Avant de fermer manuellement la partie supé-

rieure du hayon, fermer d'abord la partie inférieure du hayon.

## Partie supérieure du hayon

### Ouverture

#### Généralités



Il est impossible d'ouvrir le hayon si le véhicule est en mode service de stationnement, voir page 109.

Si la prise de courant de la remorque est occupée, il est impossible d'ouvrir le hayon avec la clé du véhicule ou avec la touche située dans l'habitacle.

La partie supérieure du hayon s'ouvre jusqu'à la hauteur d'ouverture définie.

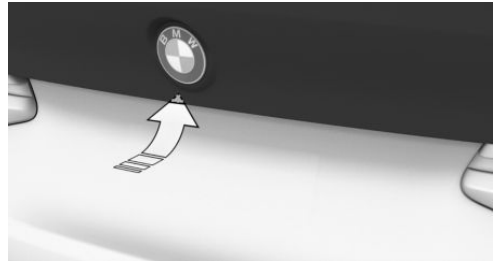
#### De l'extérieur



- ▷ Déverrouiller le véhicule, puis appuyer sur la touche située à l'extérieur du hayon.
- ▷ Avec accès confort : emporter avec soi la clé du véhicule et appuyer sur la touche située à l'extérieur du hayon.
- ▷  Appuyer sur la touche de la clé du véhicule pendant environ 1 seconde. Le cas échéant, le hayon inférieur s'ouvre également.
- ▷  Appuyer sur la touche de la clé du véhicule pendant environ 1 seconde. Le cas échéant, le hayon inférieur s'ouvre également.

## De l'intérieur



Appuyer sur la touche dans la porte du conducteur.

Le cas échéant, le hayon inférieur s'ouvre également.

## Interrompre la procédure d'ouverture

La procédure d'ouverture s'interrompt dans les situations suivantes :

- ▷ Lorsque le véhicule se met en mouvement.
- ▷ En appuyant de nouveau sur la touche utilisée.

## Fermeture

### De l'extérieur



Appuyer sur la touche sur la face intérieure de la partie supérieure du hayon.

La partie inférieure du hayon se ferme automatiquement avec la partie supérieure du hayon.

Avec accès confort :



Appuyer sur la touche sur la face intérieure de la partie supérieure du hayon.

Le véhicule est verrouillé une fois que le hayon est refermé. Pour cela, la porte conducteur doit être fermée et la clé du véhicule doit se trouver hors du véhicule à proximité du hayon.

La partie inférieure du hayon se ferme automatiquement avec la partie supérieure du hayon.

- ▷  Maintenir la touche de la clé du véhicule enfoncée jusqu'à ce que la partie supérieure du hayon soit fermée.

La partie inférieure du hayon se ferme automatiquement avec la partie supérieure du hayon.

Le mouvement s'arrête dès que la touche est relâchée.



Maintenir la touche de la clé du véhicule enfoncée jusqu'à ce que la partie supérieure du hayon soit fermée.

La partie inférieure du hayon se ferme automatiquement avec la partie supérieure du hayon.

Le mouvement s'arrête dès que la touche est relâchée.

## De l'intérieur



Tirer sur la touche dans la porte conducteur et la maintenir tirée.

Pour cette fonction, la clé du véhicule doit se trouver dans l'habitacle.

La partie inférieure du hayon se ferme automatiquement avec la partie supérieure du hayon.

## Interrompre la fermeture

La fermeture s'interrompt dans les situations suivantes :

- ▷ En cas de démarrage brusque.
- ▷ En appuyant de nouveau sur la touche utilisée.

## Partie inférieure du hayon

### Ouverture

#### Généralités

La partie inférieure du hayon ouverte peut accueillir jusqu'à 250 kg.

#### Conditions de fonctionnement

La partie supérieure du hayon doit être ouverte.

### De l'extérieur



Appuyer sur la touche située sur la partie inférieure du hayon.

## Depuis l'intérieur

Selon les réglages, la partie inférieure du hayon s'ouvre automatiquement avec la partie supérieure du hayon.

## Interruption de l'ouverture

La procédure d'ouverture s'interrompt dans les situations suivantes :

- ▷ Lorsque le véhicule se met en mouvement.
- ▷ En appuyant sur la touche sur la partie inférieure du hayon. Une nouvelle pression referme le hayon.

## Fermeture

### Conditions de fonctionnement

Il n'y a pas de chargement sur la partie inférieure du hayon.

### De l'extérieur



Appuyer sur la touche située sur la partie inférieure du hayon.

## Depuis l'intérieur

La partie inférieure du hayon se ferme automatiquement avec la partie supérieure du hayon.

## Interruption de la fermeture

La fermeture s'interrompt dans les situations suivantes :

- ▷ En cas de démarrage brusque.
- ▷ En appuyant sur la touche dans la partie inférieure du hayon.

## Limites du système

Les parties supérieure et inférieure du hayon sont conçues pour être commandées électriquement à l'aide des instruments de commande prévus à cet effet.

La commande manuelle du hayon fait apparaître des états du système avec lesquels la commande électrique n'est plus possible.

Un état du système de ce type apparaît par exemple en cas de risque de collision entre la partie supérieure et la partie inférieure du hayon. Dans ce cas, un signal acoustique retentit et la partie supérieure du hayon doit être ouverte complètement manuellement.

Actionner le hayon manuellement uniquement dans des cas exceptionnels, par exemple en cas de dysfonctionnement.

## Dysfonctionnement

### AVERTISSEMENT

Lors de la commande manuelle d'un hayon bloqué, celui-ci peut se libérer de manière inattendue. Risque de blessures ou risque de dommages matériels. Ne pas commander manuellement un hayon bloqué. Faire contrôler par un partenaire de service après-vente du constructeur ou un autre partenaire de service après-vente qualifié ou par un atelier qualifié.

Actionner lentement à la main et sans mouvement brusque la partie supérieure ou inférieure du hayon déverrouillée. À la fermeture, veiller à refermer d'abord la partie inférieure du hayon.

Pour la fermeture définitive du hayon, il suffit d'appuyer dessus légèrement. La fermeture s'effectue automatiquement.

## Fermeture assistée automatique

## Consigne de sécurité

### AVERTISSEMENT

Des membres ou parties du corps peuvent être coincées lors de la commande du toit ouvrant en verre. Risque de blessures. Lors de l'ouverture et de la fermeture, veiller à ce que la zone de mouvement des vitres soit libre.

## Fermeture

Pour fermer les portes, les appliquer légèrement.  
La fermeture s'effectue automatiquement.

## Mode service de stationnement

### Principe

En mode service de stationnement, l'écran de contrôle est verrouillé et il est impossible d'utiliser iDrive.

Ce mode peut être utilisé par exemple si le véhicule est remis à un service de voiturier.

### Généralités

En mode service de stationnement, la modification des réglages du véhicule avec iDrive est impossible. Il est impossible de modifier les réglages personnels et les données personnelles ne peuvent pas être affichées.

En outre, les actions suivantes sont exécutées :

- ▶ Le volume sonore du système audio est limité.
- ▶ La télécommande intégrée est désactivée.
- ▶ DSC ne peut pas être désactivé.
- ▶ Selon le véhicule, le hayon peut être verrouillé et découplé du verrouillage centralisé.

### Conditions de fonctionnement

- ▶ Au moins un profil de conducteur est créé.
- ▶ Un profil de conducteur ou le profil invité est actif.
- ▶ Un compte ConnectedDrive est associé à au moins un profil de conducteur.

## Ouvrir le menu du mode service de stationnement

### Avec l'écran d'arrêt

L'écran d'arrêt s'affiche après la désactivation de l'état de marche. Dans l'écran d'arrêt, sélectionner le mode Service de stationnement.

### Avec la barre d'affichage située sur le bord supérieur de l'écran de contrôle

1. Basculer le contrôleur vers le haut
2. « Mode service voiturier »

### Avec les réglages du véhicule

Par iDrive :

1. « CAR »
2. « Réglages »
3. « Réglages généraux »
4. « Mode service voiturier »

## Activer le mode service de stationnement

### Généralités

Avant d'activer le mode service de stationnement, définir un PIN afin de pouvoir désactiver le mode stationnement ultérieurement.

La procédure de saisie du PIN varie en fonction du profil de conducteur actif.

### Profil de conducteur avec PIN

Un PIN a été enregistré pour le profil de conducteur actif.

Il n'est pas nécessaire de saisir un autre PIN.

1. Selon le véhicule, sélectionner si nécessaire le réglage souhaité :  
« Verrouiller également le hayon »

Le hayon est verrouillé et découplé par le verrouillage centralisé.

2. « Activer maintenant »

## Profil de conducteur sans PIN

Un PIN doit être associé au profil de conducteur.

1. « PIN »
2. Entrer le code PIN.
3. Selon le véhicule, sélectionner si nécessaire le réglage souhaité :
  - ▷ « Verrouiller également le hayon »  
Le hayon est verrouillé et découplé par le verrouillage centralisé.
  - ▷ « Activer l'association »  
Ce PIN est enregistré pour le profil de conducteur actif.
4. « Activer maintenant »

## Profil visiteur

Le profil de conducteur actif est le profil invité.

Un PIN doit être saisi.

1. « PIN »
2. Entrer le code PIN.
3. Sélectionner le réglage désiré :  
« Verrouiller également le hayon »  
Le hayon est verrouillé et découplé par le verrouillage centralisé.
4. « Activer maintenant »  
Ce PIN peut être utilisé une fois pour désactiver le mode service de stationnement avec un profil invité actif.

## Désactiver le mode service de stationnement

### Généralités

L'écran de contrôle affiche l'écran de verrouillage du mode service de stationnement.

La désactivation du mode service de stationnement dépend du profil de conducteur sélectionné dans l'écran de verrouillage.

## Profil de conducteur avec PIN

Quel que soit le conducteur qui a activé le mode service de stationnement, un conducteur peut le désactiver en saisissant son PIN.

1. Sélectionner le profil de conducteur.
2. Saisir le PIN associé au profil de conducteur.

En cas d'oubli du PIN, désactiver le mode service de stationnement en entrant les données d'accès à ConnectedDrive.

## Profil de conducteur sans PIN

Le mode service de stationnement a été activé par une autre personne. Pour désactiver le mode service de stationnement, un conducteur n'ayant pas de PIN doit saisir les données d'accès de son compte ConnectedDrive.

1. Sélectionner le profil de conducteur.
2. Entrer les données d'accès ConnectedDrive associées au profil de conducteur.

## Profil visiteur

Dans le profil invité, la désactivation du mode service de stationnement est possible uniquement si le mode service de stationnement a été activé dans le profil invité.

1. Sélectionner le profil invité.
2. Saisir le PIN défini lors de l'activation.

En cas d'oubli du PIN, désactiver le mode service de stationnement avec un profil conducteur personnel.

## Réglages

### Généralités

Selon l'équipement et la version de pays, différents réglages pour l'ouverture et la fermeture sont possibles.

Ces réglages sont mémorisés pour le profil de conducteur actuellement utilisé.

## Verrouillage et déverrouillage

### Portes

Par iDrive :

1. « CAR »
2. « Réglages »
3. « Affectation des touches de la clé »
4. Sélectionner le symbole .
5. Sélectionner le réglage désiré :

- ▶ « Seulement porte conducteur »

Seules la porte du conducteur et la trappe du réservoir sont déverrouillées. Une nouvelle pression déverrouille l'ensemble du véhicule.

- ▶ « Toutes les portes »

L'ensemble du véhicule est déverrouillé.

### Signaux de confirmation du véhicule

Par iDrive :

1. « CAR »
2. « Réglages »
3. « Portes/accès au véhicule »
4. Désactiver ou activer les signaux de validation souhaités :

- ▶ « Clignotement au (dé-)verrouill. »

Le déverrouillage est acquitté par deux clignotements, le verrouillage par un clignotement.

- ▶ Avec alarme antivol :  
« Signal sonore (dé-)verrouillage »

Le déverrouillage est confirmé par un signal sonore double, le verrouillage par un signal sonore simple.

### Rabattre automatiquement les rétroviseurs

Par iDrive :

1. « CAR »
2. « Réglages »
3. « Portes/accès au véhicule »
4. « Rabattre rétros lors du verrouill. »

Les rétroviseurs extérieurs se rabattent automatiquement au verrouillage.

### Déverrouillage automatique

Par iDrive :

1. « CAR »
2. « Réglages »
3. « Portes/accès au véhicule »
4. « Déverrouillage à l'arrivée »

Lorsque l'état de marche est terminé par actionnement du bouton Start/Stop, le véhicule verrouillé est déverrouillé automatiquement.

### Verrouillage automatique

Par iDrive :

1. « CAR »
2. « Réglages »
3. « Portes/accès au véhicule »
4. Sélectionner le réglage désiré :

- ▶ « Verrouillage automatique »

Le système verrouille automatiquement de nouveau le véhicule au bout de quelques instants si aucune porte n'a été ouverte après le déverrouillage.

- ▶ « Verrouillage au départ »

Après le départ, le verrouillage centralisé verrouille automatiquement le véhicule.

## Hayon

### Hauteur d'ouverture de la partie supérieure du hayon

Il est possible de régler la largeur d'ouverture de la partie supérieure du hayon.

Lors du réglage de la hauteur d'ouverture, veiller à laisser un espace libre d'au moins 10 cm au-dessus du hayon.

Par iDrive :

1. « CAR »
2. « Réglages »
3. « Portes/accès au véhicule »
4. « Hayon »
5. « Hauteur d'ouverture »
6. Surveiller le hayon et régler la hauteur d'ouverture souhaitée.

### Hayon supérieur ou les deux hayons



Pour la touche de l'habitacle, il est possible de définir si seule la partie supérieure du hayon s'ouvre ou si les parties supérieure et inférieure du hayon s'ouvrent en même temps :

Par iDrive :

1. « CAR »
2. « Réglages »
3. « Portes/accès au véhicule »
4. « Hayon »
5. Sélectionner le réglage désiré :
  - ▷ « Hayon supérieur »  
Seule la partie supérieure du hayon s'ouvre.
  - ▷ « Deux hayons »  
Les parties supérieure et inférieure du hayon s'ouvrent en même temps.  
Pour ouvrir en même temps la partie supérieure et la partie inférieure du hayon, la partie supérieure du hayon doit encore

être fermée lorsque la touche est actionnée.



Ce réglage s'applique également à l'ouverture sans contact du hayon.

### Hayon et portes

Pour les deux touches de la clé du véhicule, il est possible de définir quelle partie du hayon s'ouvre et s'il est nécessaire de déverrouiller également les portes.



Par iDrive :

1. « CAR »
2. « Réglages »
3. « Affectation des touches de la clé »
4. Sélectionner le symbole  ou  pour la touche souhaitée.
5. Sélectionner le réglage désiré :
  - ▷ « Hayon supérieur »  
La partie supérieure du hayon s'ouvre.
  - ▷ « Hayon supérieur + porte(s) »  
Le hayon s'ouvre et les portes se déverrouillent.
  - ▷ « Deux hayons »  
Les parties supérieure et inférieure du hayon s'ouvrent.
  - ▷ « Deux hayons + porte(s) »  
Les parties supérieure et inférieure du hayon s'ouvrent et les portes sont déverrouillées.

### Accès confort

#### Verrouillage et déverrouillage sans contact

1. « CAR »
2. « Réglages »

3. « Portes/accès au véhicule »
4. « Accès confort »
5. Sélectionner le réglage désiré :
  - ▶ « Déverr. en cas d'approche »
  - ▶ « Verr. en cas d'éloignement »

### Ouverture sans contact du hayon

Pour le déverrouillage sans contact, il est possible de définir si seule la partie supérieure du hayon ou si les parties supérieure et inférieure du hayon s'ouvrent en même temps :

Par iDrive :

1. « CAR »
2. « Réglages »
3. « Portes/accès au véhicule »
4. « Hayon »
5. Sélectionner le réglage désiré :

- ▶ « Hayon supérieur »

Seule la partie supérieure du hayon s'ouvre.

- ▶ « Deux hayons »

Les parties supérieure et inférieure du hayon s'ouvrent en même temps.

Pour ouvrir en même temps la partie supérieure et la partie inférieure du hayon, la partie supérieure du hayon doit encore être fermée lorsque la touche est actionnée.

Ce réglage s'applique également à l'ouverture du hayon dans l'habitacle.

### Éclairage jusqu'au pas de la porte

 La touche de la clé du véhicule peut être programmée avec la fonction d'éclairage jusqu'au pas de la porte.

Par iDrive :

1. « CAR »
2. « Réglages »

3. « Affectation des touches de la clé »
4. Sélectionner le symbole  .
5. « Éclairage d'accompagnement »

### Fermeture automatique du toit ouvrant en verre

Par iDrive :

1. « CAR »
2. « Réglages »
3. « Portes/accès au véhicule »
4. « Fermeture automatique du toit »

Si le véhicule a été garé avec le toit ouvrant en verre ouvert, ce dernier est automatiquement placé en position levée lorsque la pluie commence à tomber.

### Établissement de l'état de repos après l'ouverture des portes avant

Par iDrive :

1. « CAR »
2. « Réglages »
3. « Portes/accès au véhicule »
4. « Éteindre le véhicule après ouverture des portes »

L'état de repos, voir page 42, est établi dès l'ouverture des portes avant.

## Alarme antivol

### Généralités

Lorsque le véhicule est verrouillé, l'alarme antivol réagit aux modifications suivantes :

- ▶ Ouverture d'une porte, du capot moteur ou du hayon.
- ▶ Mouvements à l'intérieur de l'habitacle.

- ▷ Changement de l'inclinaison du véhicule, par exemple lors de la tentative de vol d'une roue ou de remorquage.
- ▷ Coupure de tension de la batterie.
- ▷ Utilisation non conforme de la prise de courant du système de diagnostic embarqué OBD.
- ▷ Verrouillage du véhicule lorsqu'un appareil est branché à la prise de courant pour le système de diagnostic embarqué OBD.

L'alarme antivol signale ces modifications de manière visuelle et sonore :

- ▷ Alarme sonore :  
Il se peut que l'alarme acoustique soit supprimée selon la réglementation du pays.
- ▷ Alarme visuelle :  
Par le clignotement des feux de détresse et, le cas échéant, des projecteurs.

Ne pas modifier le système pour garantir le fonctionnement de l'alarme antivol.

## Mise en marche et arrêt

L'alarme antivol est activée ou désactivée lors du déverrouillage et du verrouillage du véhicule avec la clé du véhicule ou via l'accès confort.

## Ouverture des portes lorsque l'alarme antivol activée

L'alarme antivol se déclenche à l'ouverture d'une porte si celle-ci a été déverrouillée par la serrure au moyen de la clé intégrée.

## Ouverture du hayon lorsque l'alarme antivol est activée

Le hayon peut être ouvert même lorsque l'alarme antivol est activée.

Après la fermeture du hayon, il est de nouveau verrouillé et surveillé si les portes sont verrouillées. Les feux de détresse clignotent une fois.

## Témoin sur le rétroviseur intérieur



- ▷ Le témoin clignote toutes les 2 secondes :  
L'alarme antivol est activée.
- ▷ Le témoin clignote pendant environ 10 secondes avant de clignoter toutes les 2 secondes :  
La protection de l'habitacle et le capteur d'inclinaison ne sont pas activés, car les portes, le capot moteur ou le hayon ne sont pas correctement fermés. Les accès correctement fermés sont protégés.  
La protection de l'habitacle et le capteur d'inclinaison sont activés lorsque les accès encore ouverts sont fermés.
- ▷ Le témoin s'éteint après le déverrouillage :  
Il n'y a pas eu de manipulation malintentionnée sur le véhicule.
- ▷ Le témoin clignote après le déverrouillage jusqu'à l'activation de l'état de marche, mais pendant environ 5 min. maximum :  
L'alarme a été déclenchée.

## Capteur d'inclinaison

Le système surveille l'inclinaison du véhicule.

L'alarme antivol réagit par exemple aux tentatives de vol d'une roue ou de remorquage.

## Protection de l'habitacle

Les vitres et le toit ouvrant en verre doivent être fermés pour permettre un fonctionnement irréprochable.

## Comment éviter une alarme involontaire

### Généralités

Une alarme peut être déclenchée par le capteur d'inclinaison et la protection d'habitacle, même en l'absence d'actions illicites sur le véhicule.

Situations possibles pour une alarme involontaire :

- ▶ Dans les stations de lavage.
- ▶ Dans les garages duplex.
- ▶ Lors du transport sur trains-autos, sur mer ou sur remorque.
- ▶ En présence d'animaux dans le véhicule.
- ▶ Si le véhicule est verrouillé lorsque le ravitaillement a déjà commencé.

Face à de telles situations, le capteur d'inclinaison et la protection d'habitacle peuvent être désactivés.

### Désactivation du capteur d'inclinaison et de la protection de l'habitacle



Appuyer sur la touche de la clé du véhicule dans un délai de 10 secondes dès que le véhicule est verrouillé.

Le témoin s'allume environ 2 secondes et continue ensuite de clignoter.

Le capteur d'inclinaison et la protection de l'habitacle sont désactivés jusqu'au prochain verrouillage.

### Arrêter l'alarme

- ▶ Déverrouiller le véhicule avec la clé du véhicule.
- ▶ Déverrouiller le véhicule avec la clé intégrée et activer l'état de marche avec la reconnaissance de secours de la clé du véhicule, voir page 89.

- ▶ Avec l'accès confort : avec la clé du véhicule sur soi, saisir entièrement la poignée de porte conducteur ou passager avant.

## Lève-vitres

### Généralités

Les vitres s'ouvrent et se ferment depuis l'extérieur avec la clé du véhicule.

Avec accès confort : Les vitres se ferment depuis l'extérieur avec l'accès confort.

### Consigne de sécurité

#### AVERTISSEMENT

Des membres ou des objets peuvent être coincés lors de la commande des vitres. Risque de blessures ou risque de dommages matériels. Lors de l'ouverture et de la fermeture, veiller à ce que la zone de mouvement des vitres soit libre.

### Aperçu



Lève-vitres



Commutateur de sécurité



### Conditions de fonctionnement

Les vitres peuvent être utilisées dans les conditions suivantes.



- ▷ L'état opérationnel est activé.
- ▷ L'état de marche est activé.
- ▷ Pendant un certain temps après l'activation de l'état de repos.

La clé du véhicule doit se trouver dans l'habitacle.

## Ouverture

- ▷  Appuyer sur le commutateur jusqu'au point de résistance.  
La vitre s'ouvre tant que le commutateur est maintenu.
- ▷  Appuyer sur le commutateur au delà du point de résistance.  
La vitre s'ouvre automatiquement. Une nouvelle pression sur le commutateur interrompt le mouvement en cours.

## Fermeture

- ▷  Tirer le commutateur jusqu'au point de résistance.  
La vitre se ferme tant que le commutateur est maintenu.
- ▷  Tirer sur le commutateur au delà du point de résistance.  
La vitre se ferme automatiquement lorsque la porte est fermée. Une nouvelle traction interrompt le mouvement en cours.

## Protection de pincement

### Principe

La protection de pincement empêche le coincement d'objets ou de parties du corps entre le cadre de la vitre et la vitre pendant la fermeture d'une vitre.

### Généralités

Si une résistance ou un blocage est perceptible à la fermeture d'une vitre, la fermeture s'interrompt.

La vitre s'ouvre légèrement.



## Consigne de sécurité

### AVERTISSEMENT

Les accessoires fixés aux vitres, comme les antennes, peuvent limiter la protection de pincement. Risque de blessures. Ne pas fixer d'accessoires dans la zone de mouvement des vitres.

## Fermeture sans protection de pincement

En cas de danger extérieur ou quand le givrage empêche une fermeture normale, procéder comme suit :

1.  Tirer sur le commutateur au delà du point de résistance et le maintenir.  
Une protection de pincement n'est assurée que de façon limitée lorsque la vitre se ferme. Si la force de fermeture dépasse une certaine valeur, la fermeture est interrompue.
2.  Tirer sur le commutateur dans un délai de 4 secondes environ au delà du point de résistance et le maintenir.  
La vitre se ferme sans protection de pincement.

## Commutateur de sécurité

### Principe

Le commutateur de sécurité permet de bloquer certaines fonctions à l'arrière du véhicule. Ceci est par exemple nécessaire lorsque des animaux ou des enfants se trouvent à l'arrière.

En cas d'accident d'une certaine gravité, la fonction de sécurité est automatiquement désactivée.

### Généralités

Il est possible de verrouiller les fonctions suivantes en appuyant sur le commutateur de sécurité :

- Réglage des sièges à l'arrière.
- Ouverture et fermeture des vitres arrière par les commutateurs à l'arrière.
- Commande des stores pare-soleil des vitres latérales via les commutateurs montés à l'arrière.
- Utilisation du pare-soleil avant et arrière avec le commutateur situé à l'arrière.

## Mise en marche et arrêt



Appuyer sur la touche.

Quand la fonction de sécurité est activée, la LED s'allume.

## Stores pare-soleil pour les vitres latérales arrière

### Généralités

Le commutateur de sécurité, voir page 116, placé dans la porte conducteur permet d'empêcher que par exemple des enfants commandent les stores pare-soleil via les commutateurs montés à l'arrière.

### Aperçu

#### Porte du conducteur



Touche pour les stores pare-soleil.

## Portes arrière



Touches pour les stores pare-soleil.

## Utilisation

### Porte du conducteur



Appuyer sur la touche pour ouvrir les stores pare-soleil fermés ou fermer les stores pare-soleil ouverts.

Si la touche est à nouveau actionnée pendant le mouvement, les stores pare-soleil se déplacent dans le sens inverse.

### Portes arrière



Actionner la touche pour ouvrir un store pare-soleil fermé ou pour fermer un store pare-soleil ouvert.

Si la touche est de nouveau actionnée pendant le mouvement, le store pare-soleil est déplacé dans la direction opposée.

## Limites du système

S'il est impossible de déplacer les stores pare-soleil après plusieurs actionnements successifs, la protection contre la surchauffe est active. Le système est bloqué pendant un certain temps pour éviter une surchauffe. Laisser refroidir le système.

En cas de basses températures dans l'habitacle, les stores pare-soleil ne peuvent pas être actionnés.

## Toit électrique en verre

### Généralités

Le toit ouvrant en verre et le pare-soleil sont actionnés avec le même commutateur.

Le pare-soleil arrière est utilisé à l'aide de touches séparées.

Le toit ouvrant en verre s'ouvre et se ferme depuis l'extérieur avec la clé du véhicule.

Avec accès confort : Le toit ouvrant en verre se ferme depuis l'extérieur avec l'accès confort.

### Consigne de sécurité

#### AVERTISSEMENT

Des membres ou parties du corps peuvent être coincées lors de la commande du toit ouvrant en verre. Risque de blessures. Lors de l'ouverture et de la fermeture, veiller à ce que la zone de mouvement du toit ouvrant en verre soit libre.

### Aperçu

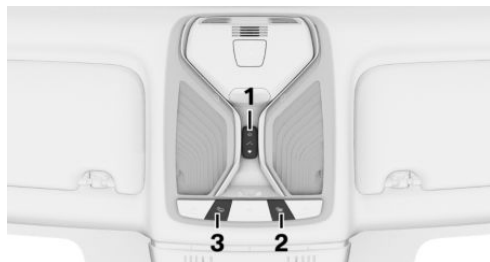

- 1 Ouvrir/fermer le toit ouvrant en verre/pare-soleil avant.
- 2 Fermer le pare-soleil arrière.
- 3 Ouvrir le pare-soleil arrière.

### Conditions de fonctionnement

Le toit ouvrant en verre et le pare-soleil peuvent être utilisés dans les conditions suivantes.

- ▷ L'état opérationnel est activé.
- ▷ L'état de marche est activé.
- ▷ Pendant un certain temps après l'activation de l'état de repos.

La clé du véhicule doit se trouver dans l'habitacle.

### Soulever/fermer le toit ouvrant en verre

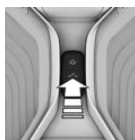

Pousser le commutateur brièvement vers le haut.

- ▷ Lorsqu'il est fermé, le toit ouvrant en verre se soulève et le pare-soleil s'ouvre légèrement.
- ▷ Lorsqu'il est ouvert, le toit ouvrant en verre se ferme jusqu'à la position sur laquelle il a été soulevé. Le pare-soleil ne se déplace pas.
- ▷ Le toit ouvrant en verre se ferme alors qu'il est soulevé.

### Ouverture/fermeture séparée du toit ouvrant en verre et du pare-soleil

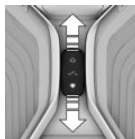

▷ Pousser le commutateur dans le sens désiré jusqu'au point de résistance et le maintenir.

Le pare-soleil s'ouvre tant que le commutateur est maintenu. Si le pare-soleil est déjà entièrement ouvert, le toit ouvrant en verre s'ouvre.

Le toit ouvrant en verre se ferme tant que le commutateur est maintenu. Si le toit ouvrant en verre est déjà fermé ou soulevé, le pare-soleil se ferme.

- ▷ Pousser le commutateur dans le sens désiré au delà du point de résistance.

Le pare-soleil s'ouvre automatiquement. Si le pare-soleil est déjà entièrement ouvert, le toit ouvrant en verre s'ouvre automatiquement.

Le toit ouvrant en verre se ferme automatiquement. Si le toit ouvrant en verre est déjà fermé ou soulevé, le pare-soleil se ferme automatiquement.

Une pression sur la touche vers le haut stoppe le mouvement.

## Ouverture/fermeture simultanée du toit ouvrant en verre et du pare-soleil

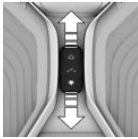

Pousser deux fois le commutateur à intervalles rapprochés au delà du point de résistance dans le sens désiré.

Le toit ouvrant en verre et le pare-soleil se déplacent ensemble. Une pression sur la touche vers le haut stoppe le mouvement.

## Position confort

Sur certains modèles, les bruits dus au vent dans l'habitacle sont réduits au minimum lorsque le toit ouvrant en verre n'est pas encore entièrement ouvert. Sur ces modèles, la fonction automatique commence par ouvrir le toit ouvrant en verre seulement jusqu'à cette position de confort.

En actionnant de nouveau le commutateur, le toit ouvrant en verre s'ouvre entièrement.

## Ouvrir/fermer le pare-soleil

### Sur le panneau de commande du pavillon



Appuyer sur la touche pour ouvrir le pare-soleil arrière.

Actionner de nouveau la touche pour stopper le mouvement.



Appuyer sur la touche pour fermer le pare-soleil arrière.

Actionner de nouveau la touche pour stopper le mouvement.

## Sur le panneau de commande dans les portes arrière

### Généralités

Avec les stores pare-soleil dans les vitres latérales arrière :

Il est possible d'ouvrir et de fermer les pare-soleil avant et arrière à l'aide des panneaux de commande situés dans les portes arrière.

### Aperçu



Touche du pare-soleil arrière.



Touche du pare-soleil avant.

### Utilisation

Les pare-soleil avant et arrière ne peuvent pas être actionnés avec les commutateurs situés à l'arrière si la fonction de sécurité, voir page 116, est activée.



Appuyer sur la touche pour ouvrir le pare-soleil arrière fermé ou fermer le pare-soleil arrière ouvert.

Actionner de nouveau la touche pour stopper le mouvement.

À la prochaine pression de touche, le pare-soleil arrière se déplace dans le sens opposé.



Appuyer sur la touche pour ouvrir le pare-soleil avant fermé ou pour fermer le pare-soleil avant ouvert.

Actionner de nouveau la touche pour stopper le mouvement.

À la prochaine pression de touche, le pare-soleil avant se déplace dans le sens opposé.

## Sur le panneau de commande avec la troisième rangée de sièges

### Aperçu



Touche du pare-soleil arrière.

### Utilisation

Il n'est pas possible d'actionner le pare-soleil arrière par l'intermédiaire des commutateurs situés à l'arrière quand la fonction de sécurité, voir page 116, est activée.



Appuyer sur la touche pour ouvrir le pare-soleil arrière fermé ou fermer le pare-soleil arrière ouvert.

Actionner de nouveau la touche pour stopper le mouvement.

À la prochaine pression de touche, le pare-soleil arrière se déplace dans le sens opposé.

## Fermeture en cas de pluie

### Principe

À l'état de repos, le toit ouvrant en verre ouvert est amené automatiquement en position relevée dans les situations suivantes :

- ▷ Lorsque la pluie tombe.
- ▷ Six heures après le verrouillage.

### Conditions de fonctionnement

- ▷ La pluie doit pouvoir accéder à la zone de détection près du rétroviseur intérieur. La zone de détection pourrait être couverte par exemple par un carport ou un pont.
- ▷ Le véhicule se trouve à l'état de repos.
- ▷ La fonction a été activée dans les réglages, voir page 113.

### Dysfonctionnements

Le toit ouvrant en verre ouvert n'est pas soulevé dans les situations suivantes :

- ▷ Le toit ouvrant en verre est bloqué.
- ▷ La protection de pincement n'est pas assurée.
- ▷ Une erreur système existe, par exemple en cas de panne de courant momentanée. Dans ce cas, l'initialisation du toit ouvrant en verre peut résoudre le problème.

Un message d'erreur est affiché sur l'écran de contrôle. Aucune nouvelle tentative de fermeture n'a lieu.

Si la détection de la pluie est impossible en raison du système, le toit ouvrant en verre ouvert est automatiquement placé en position levée. Un message d'erreur est affiché sur l'écran de contrôle.

## Protection de pincement

### Principe

La protection de pincement empêche le coincement d'objets ou de parties du corps entre le ca-

dre du toit et le toit ouvrant en verre pendant la fermeture de ce dernier.

## Généralités

Si une résistance ou un blocage est perceptible à la fermeture du toit ouvrant en verre, la fermeture s'interrompt à partir du milieu de l'ouverture du toit ou lors de la fermeture à partir de la position levée.

## Fermeture sans protection de pincement depuis la position ouverte

En cas de danger extérieur ou quand le givrage empêche une fermeture normale, procéder comme suit :

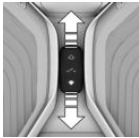

1. Fermer toutes les portes.
2. Pousser le commutateur vers l'avant au delà du point de résistance et le maintenir.

Une protection de pincement n'est assurée que de façon limitée lorsque le toit ouvrant en verre se ferme. Si la force de fermeture dépasse une certaine valeur, la fermeture est interrompue.

3. Pousser de nouveau le commutateur vers l'avant au-delà du point de résistance et le maintenir jusqu'à ce que le toit ouvrant en verre se ferme sans protection de pincement. Veiller à ce que la zone de fermeture soit dégagée.

## Fermeture sans protection de pincement depuis la position élevée

En cas de danger extérieur ou quand le givrage empêche une fermeture normale, procéder comme suit :

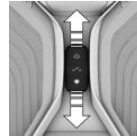

1. Fermer toutes les portes.
2. Pousser le commutateur vers l'avant au delà du point de résistance et le maintenir.

## Initialisation après une coupure de courant

### Généralités

Après une panne de l'alimentation électrique pendant l'ouverture ou la fermeture, le toit ouvrant en verre ne peut être actionné que de manière restreinte. Dans ce cas, l'initialisation du système peut résoudre le problème.

Il est possible d'initialiser le système dans les conditions suivantes :

- ▷ Le véhicule se trouve à l'horizontale.
- ▷ L'état de marche est établi.
- ▷ La température extérieure est supérieure à 5 °C.

Lors de l'initialisation, le toit ouvrant en verre se ferme sans protection de pincement.

Veiller à ce que la zone de fermeture soit dégagée.

### Initialisation du système

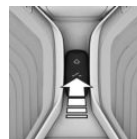

Presser le commutateur vers le haut et le maintenir enfoncé jusqu'à ce que l'initialisation soit terminée :

L'initialisation démarre en l'espace de 15 secondes.

- ▷ Si le toit ouvrant en verre est fermé, il s'ouvre, puis il est de nouveau refermé.
- ▷ Si le toit ouvrant en verre est ouvert, il commence par se fermer, puis il s'ouvre et se ferme de nouveau.

L'initialisation est terminée lorsque le toit ouvrant en verre et le pare-soleil sont de nouveau fermés après avoir été ouverts.

# Sièges, rétroviseurs et volant

## Équipement du véhicule

Ce chapitre comprend tous les équipements de série, spécifiques à un pays et en option, proposés pour cette série de modèles. C'est pourquoi, les équipements et les fonctions indisponibles dans un véhicule en raison des options choisies ou de la version de pays, sont également décrits. Ceci s'applique également aux fonctions et systèmes de sécurité. L'utilisation des fonctions et systèmes correspondants implique le respect des lois et des règlements en vigueur.

## Position assise de sécurité

La condition préalable à une conduite décontractée et peu fatigante est une position assise adaptée aux besoins des passagers du véhicule.

En cas d'accident, la position correcte du siège joue un rôle important. Observer les informations contenues dans les chapitres suivants :

- ▷ Sièges, voir page 123.
- ▷ Ceintures de sécurité, voir page 131.
- ▷ Appuie-tête, voir page 134.
- ▷ Airbags, voir page 204.

## Sièges avant

### Généralités

Le réglage du siège conducteur est mémorisé pour le profil de conducteur actuellement utilisé. Lorsqu'un profil de conducteur est sélectionné, la position mémorisée est automatiquement activée.

La position actuelle du siège peut être mémorisée via la fonction mémoire.

## Consignes de sécurité

### AVERTISSEMENT

Le réglage des sièges pendant la conduite peut entraîner des mouvements de siège inattendus. Le véhicule peut échapper à tout contrôle. Risque d'accident. Ne régler le siège conducteur qu'à l'arrêt.

### AVERTISSEMENT

Un dossier de siège trop incliné vers l'arrière n'assure plus la protection offerte par la ceinture de sécurité. En cas d'accident, risque de passer sous la ceinture de sécurité. Risque de blessures ou danger de mort. Régler le siège avant de prendre la route. Placer le dossier de siège le plus droit possible et ne pas modifier cette position pendant la conduite.

### AVERTISSEMENT

Risque de coincement lors du déplacement des sièges. Risque de blessures ou risque de dommages matériels. Avant le réglage, s'assurer que la zone de déplacement du siège est libre.

## Aperçu

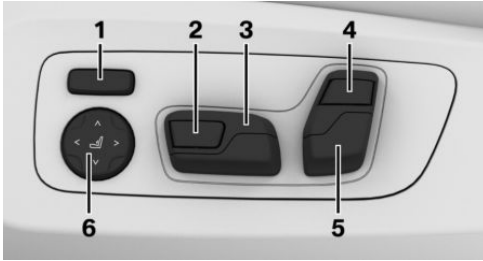

- 1 Largeur du dossier
- 2 Longueur d'assise
- 3 Réglage longitudinal, hauteur, inclinaison siège
- 4 Haut du dossier
- 5 Inclinaison du dossier, appuie-tête
- 6 Soutien lombaire

## Réglage longitudinal

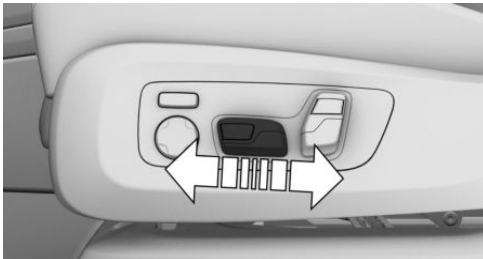

Presser le commutateur vers l'avant ou vers l'arrière.

## Hauteur

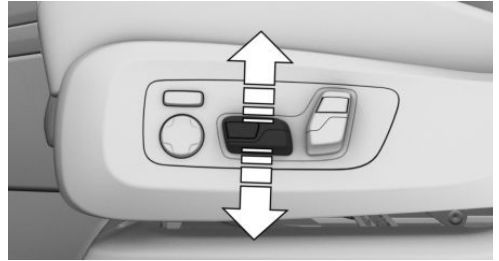

Presser le commutateur vers le haut ou vers le bas.

## Inclinaison du siège

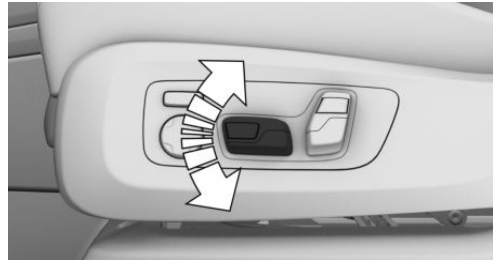

Basculer le commutateur vers le haut ou vers le bas.

## Inclinaison du dossier

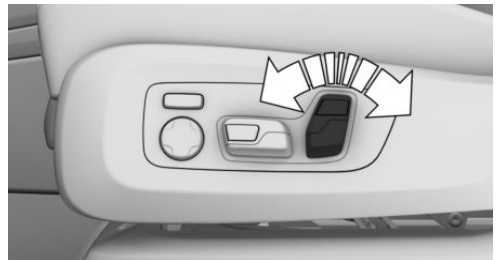

Basculer le commutateur vers l'avant ou vers l'arrière.

## Longueur d'assise

### Siège multifonctions

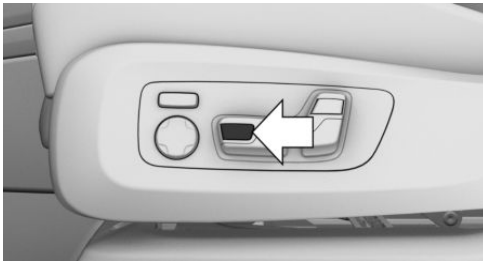

Appuyer sur la partie avant ou arrière du commutateur.

### Siège sport

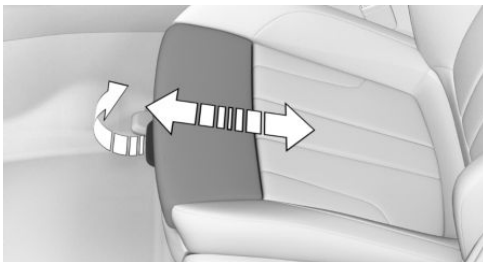

Tirer sur la manette à l'avant du siège et pousser le repose-cuisses vers l'avant ou vers l'arrière.

## Soutien lombaire

### Principe

La courbure du dossier peut être modifiée de telle sorte que la colonne lombaire, la lordose, soit soutenue. Une position assise verticale garantit le soutien du bord supérieur du bassin et de la colonne vertébrale.

## Réglage



- ▷ Appuyer sur la touche avant/arrière :  
La courbure est renforcée/atténuée.
- ▷ Actionner la touche vers le haut/le bas :  
La courbure est déplacée vers le haut/vers le bas.

## Largeur du dossier

### Principe

Une adaptation de la largeur du dossier permet d'améliorer le soutien latéral dans les virages.

### Généralités

Les joues latérales peuvent être modifiées afin d'adapter le dossier sur la largeur.

Pour faciliter l'accès et la descente de véhicule, la largeur du dossier s'ouvre temporairement complètement.

### Réglage



- ▷ Appuyer sur la touche avant :  
Réduction de la largeur du dossier.
- ▷ Appuyer sur la touche arrière :  
Augmentation de la largeur du dossier.

## Haut du dossier

### Principe

Le haut du dossier soutient le dos au niveau des épaules. Un réglage correct entraîne une position assise détendue et soulage ainsi les muscles des épaules.

## Généralités

Le haut du dossier repasse en position de base lorsque la porte conducteur est ouverte alors que l'état de marche est désactivé.

## Réglage

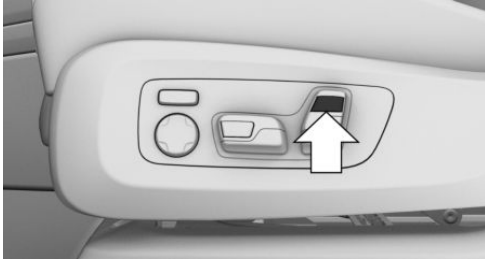

- ▷ Appuyer sur la touche avant :  
Le haut du dossier est incliné vers l'avant.
- ▷ Appuyer sur la touche arrière :  
Le haut du dossier est incliné vers l'arrière.

## Fonction gentleman

### Principe

Le siège du passager avant peut être commandé par les boutons du siège conducteur, par exemple pour agrandir l'espace libre pour les jambes à l'arrière.

### Aperçu



 Fonction gentleman

## Mise en marche

1.  Appuyer sur la touche. La LED s'allume.
2. Procéder aux réglages du siège du passager avant sur le siège conducteur.  
En cas de besoin, mémoriser la position de mémoire pour le siège du passager avant.

## Arrêt

-  Appuyer sur la touche. La LED s'éteint.  
La fonction se désactive aussi automatiquement au bout de quelque temps.

## Sièges arrière

### Deuxième rangée de sièges

#### Généralités

Il est possible de modifier le réglage longitudinal et l'inclinaison des dossiers des sièges de la deuxième rangée de sièges.

L'inclinaison du dossier de la partie centrale se règle avec le dossier du siège arrière gauche.

### Consignes de sécurité

#### AVERTISSEMENT

Risque de coincement lors du déplacement des sièges. Risque de blessures ou risque de dommages matériels. Avant le réglage, s'assurer que la zone de déplacement du siège est libre.

**⚠ AVERTISSEMENT**

Risque de pincement lorsque vous rabattez l'accoudoir central arrière. Risque de blessures. Veillez à ce que la zone de déplacement de l'accoudoir soit libre lorsque vous rabattez l'accoudoir central.

**⚠ AVERTISSEMENT**

Risque de coincement lors du rabattement de la deuxième rangée de sièges. Risque de blessures ou risque de dommages matériels. Avant de rabattre la deuxième rangée de sièges, s'assurer que la zone de déplacement des sièges soit libre.

**⚠ AVERTISSEMENT**

Lorsqu'ils sont rabattus, les sièges de la deuxième rangée ne sont pas verrouillés et peuvent bouger. Risque de blessures ou risque de dommages matériels. Rabattre les sièges de la deuxième rangée uniquement à des fins de chargement. Pour les trajets sans chargement, relever et verrouiller les sièges de la deuxième rangée avant le départ.

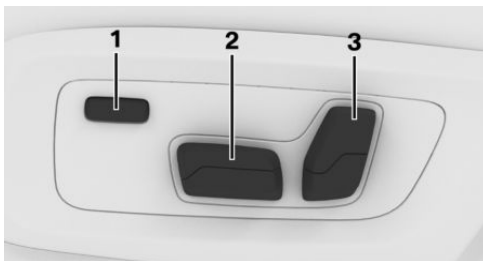
**Aperçu**

- 1 Réglage en position de base
- 2 Réglage longitudinal
- 3 Inclinaison du dossier

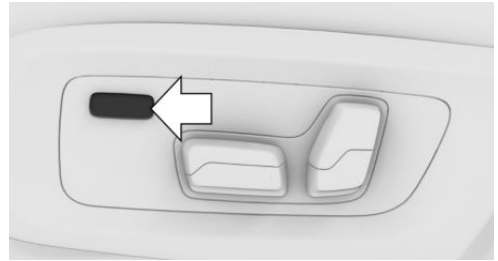
**Réglage en position de base**

Actionner la touche pour amener en position de base.

Une nouvelle pression de touche interrompt la procédure.

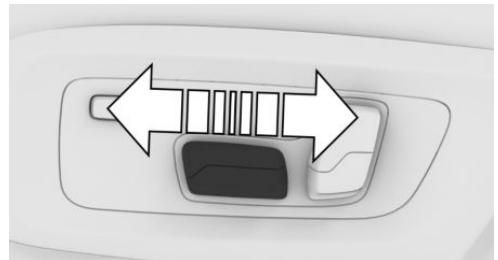
**Réglage longitudinal**

Presser le commutateur vers l'avant ou vers l'arrière.

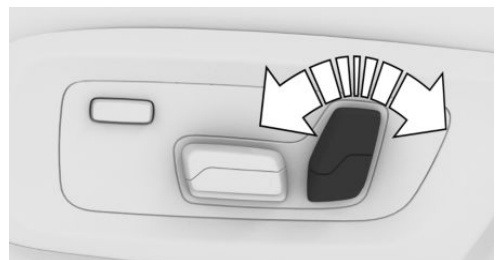
**Inclinaison du dossier**

Basculer le commutateur vers l'avant ou vers l'arrière.

## Accès à la troisième rangée de sièges

### Consignes de sécurité

#### **⚠ AVERTISSEMENT**

Risque de coincement lors du déplacement des sièges. Risque de blessures ou risque de dommages matériels. Avant le réglage, s'assurer que la zone de déplacement du siège est libre.

#### **⚠ AVERTISSEMENT**

Si un dossier de siège n'est pas verrouillé, les objets non arrimés peuvent être projetés dans l'habitacle, par exemple en cas d'accident, de freinage ou d'évitement. Risque de blessures. S'assurer que le dossier de siège est verrouillé après avoir été rabattu.

### Rabattement du dossier de siège arrière

Avec sept places :

1. Le cas échéant, basculer vers le haut la partie centrale de la deuxième rangée de sièges.
2. Appuyer une fois sur la partie avant ou arrière du commutateur.

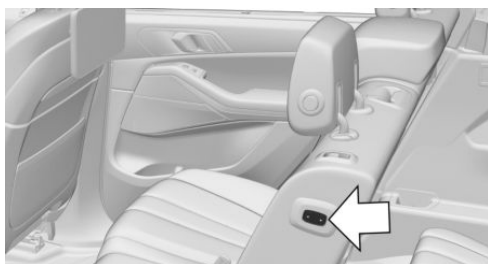

Le siège se déplace automatiquement en position de fin de course.

Avec six places :

1. Tirer la manette à fond.



2. Rabattre le dossier vers l'avant.

Pour faciliter l'accès à l'arrière, le siège se déplace automatiquement jusqu'à la position la plus avancée.

Pour éviter une collision, la position du siège du conducteur s'adapte automatiquement le cas échéant.

Si la deuxième rangée de sièges n'est pas verrouillée, un signal acoustique retentit et un symbole d'avertissement s'affiche sur le combiné d'instruments.

## Six places

### Généralités

La deuxième rangée de sièges comprend deux sièges partagés avec des accoudoirs séparés.

### Accoudoir arrière

### Consigne de sécurité

#### **⚠ AVERTISSEMENT**

Risque de coincement de parties du corps pendant le mouvement de l'accoudoir. Risque de blessures. Pendant le mouvement de l'accoudoir, s'assurer que la zone de mouvement est dégagée.

## Réglage en hauteur

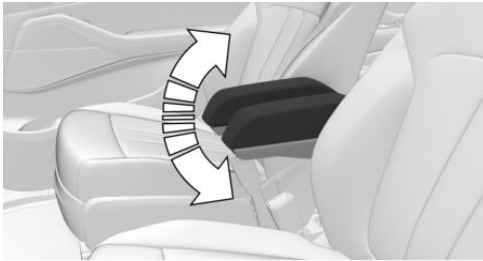

- ▶ Vers le haut : tirer l'accoudoir dans la position souhaitée.
- ▶ Vers le bas : tirer l'accoudoir dans la position la plus élevée puis l'abaisser complètement.

Après le réglage de la hauteur, déplacer l'accoudoir légèrement vers le haut ou vers le bas afin qu'il s'enclenche correctement.

## Réglage longitudinal



Pousser la partie supérieure de l'accoudoir vers l'avant ou vers l'arrière.

## Actionnement de la deuxième rangée de sièges à partir des sièges avant

### Principe

La deuxième rangée de sièges peut être actionnée à partir des sièges avant, par ex. pour préparer l'accès à la troisième rangée de sièges.

## Aperçu



Accès confort à la troisième rangée de sièges

## Réglage



Appuyer une fois sur la partie avant ou arrière du commutateur. Le siège se déplace automatiquement en position de fin de course.

## Troisième rangée de sièges

### Généralités

La troisième rangée de sièges est constituée de deux sièges partagés.

### Relever le dossier de siège arrière

### Consignes de sécurité

#### AVERTISSEMENT

Risque de coincement lors du déplacement des sièges. Risque de blessures ou risque de dommages matériels. Avant le réglage, s'assurer que la zone de déplacement du siège est libre.

#### AVERTISSEMENT

Si un dossier de siège n'est pas verrouillé, les objets non arrimés peuvent être projetés dans l'habitacle, par exemple en cas d'accident, de freinage ou d'évitement. Risque de blessures.

S'assurer que le dossier de siège est verrouillé après avoir été rabattu.

**Depuis l'arrière**

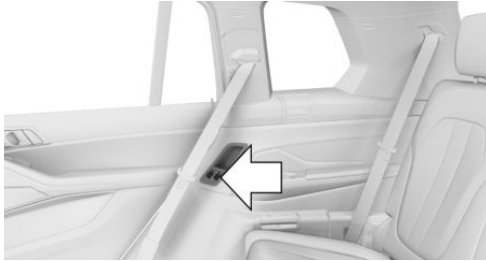

1.  Appuyer sur le commutateur.
  - ▷ Appuyer sur le commutateur. Le dossier de siège arrière se déplace automatiquement jusqu'à la position finale correspondante. Une nouvelle pression interrompt le mouvement en cours.
  - ▷ Maintenir le commutateur enfoncé. Le dossier de siège arrière se déplace tant que le commutateur est enfoncé.
2. Rabattre l'appuie-tête vers l'arrière.

Commutateur	Fonction
Avant.	Le dossier de siège arrière gauche se redresse.
Arrière.	Le dossier de siège arrière droit se redresse.

**Depuis le compartiment à bagages**

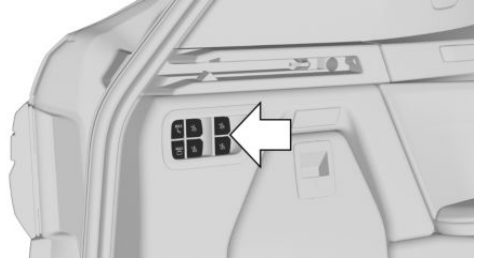

1.  Tirer sur le commutateur.
  - ▷ Tirer sur le commutateur. Le dossier de siège arrière se déplace automatiquement jusqu'à la position finale correspondante. Une nouvelle traction interrompt le mouvement en cours.
  - ▷ Maintenir le commutateur tiré. Le dossier de siège arrière se déplace tant que le commutateur est enfoncé.
2. Rabattre l'appuie-tête vers l'arrière.

Commutateur	Fonction
Haut, arrière.	Le dossier de siège arrière gauche se redresse.
Bas, arrière.	Le dossier de siège arrière droit se redresse.

**Rabattement du dossier de siège arrière**

**Depuis l'arrière**

-  Tirer le commutateur ou le maintenir tiré. Le dossier de siège arrière et l'appuie-tête basculent vers le bas.

**Depuis le compartiment à bagages**

-  Appuyer sur le commutateur ou le maintenir enfoncé. Le dossier de siège arrière et l'appuie-tête basculent vers le bas.

## Quitter la troisième rangée de sièges

Selon l'équipement, la deuxième rangée de sièges peut être basculée avec le commutateur, voir page 128, ou le levier, voir page 128.

## Avec sept places : déverrouillage d'urgence dossier de siège arrière

### Généralités

Les dossiers des deux sièges extérieurs de la deuxième rangée de sièges peuvent être basculés manuellement, par ex. en cas de défaut électrique.

### Déverrouillage à partir de la deuxième rangée de sièges



Tirer la boucle et rabattre le dossier de siège arrière vers l'avant.

### Déverrouillage à partir de la troisième rangée de sièges

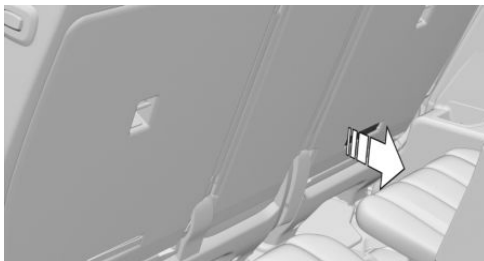

Tirer la boucle et rabattre le dossier de siège arrière vers l'avant.

## Commutateur de sécurité pour les places arrière



Actionner la touche sur la porte conducteur.

Différentes fonctions sont bloquées et ne peuvent plus être commandées à l'arrière. Commutateur de sécurité, voir page 116.

## Ceintures de sécurité

### Nombre de ceintures de sécurité et de boucles de ceinture

Le véhicule est équipé de six ou sept ceintures de sécurité pour la sécurité des passagers. Toutefois, celles-ci ne peuvent assumer leur fonction de protection que si elles sont bouclées correctement.

Les deux boucles de ceinture extérieures de la deuxième rangée de sièges sont destinées aux passagers assis à droite et à gauche.

La boucle de ceinture intérieure de la deuxième rangée de sièges est prévue pour le passager assis au milieu.

### Généralités

Boucler les ceintures de sécurité sur tous les sièges occupés avant chaque départ. Les airbags doivent être considérés comme une protection supplémentaire, en plus des ceintures de sécurité. Les airbags ne remplacent pas les ceintures de sécurité.

Le point d'ancrage supérieur de la ceinture convient aux personnes adultes de toutes les tailles moyennant un réglage correct du siège.

## Consignes de sécurité

### AVERTISSEMENT

Si plus d'une personne est maintenue par une ceinture de sécurité, son effet de protection n'est alors plus assuré. Risque de blessures ou danger de mort. Ne sangler qu'une seule personne par ceinture de sécurité. Ne pas prendre les nourrissons ou les enfants sur les genoux, mais les transporter et les attacher dans des systèmes de retenue pour enfants prévus à cet effet.

### AVERTISSEMENT

L'effet protecteur des ceintures de sécurité peut être limité, voire supprimé, si celles-ci ne sont pas sangles correctement. Une ceinture de sécurité mal sanglee peut provoquer des blessures supplémentaires, par exemple lors d'un accident ou de manœuvres de freinage ou d'évitement. Risque de blessures ou danger de mort. Veiller à ce que tous les passagers du véhicule bouclent correctement leur ceinture de sécurité.

### AVERTISSEMENT

Lorsque le dossier de siège arrière n'est pas verrouillé, l'effet de protection de la ceinture de sécurité du milieu n'est pas assuré. Risque de blessures ou danger de mort. Verrouiller le dossier de siège arrière le plus large si la ceinture de sécurité du milieu est utilisée.

### AVERTISSEMENT

L'effet de protection des ceintures de sécurité peut être limité ou supprimé dans les situations suivantes :

- ▷ Les ceintures de sécurité ou boucles de ceinture sont endommagées, encrassées ou altérées d'une autre manière.

- ▷ Les prétensionneurs ou enrouleurs de ceinture ont été modifiés.

Lors d'un accident, les ceintures de sécurité peuvent être endommagées de manière invisible. Risque de blessures ou danger de mort. Ne pas modifier et maintenir propres les ceintures de sécurité, les boucles, les prétensionneurs, les enrouleurs et les ancrages de ceinture de sécurité. Après un accident, faire contrôler les ceintures de sécurité par un partenaire de service après-vente du constructeur ou par un autre partenaire de service après-vente qualifié ou par un atelier qualifié.

## Utilisation correcte des ceintures de sécurité

- ▷ Passer la ceinture de sécurité tendue et sans la tordre sur le bassin et l'épaule, le plus près possible du corps.
- ▷ Passer la sangle ventrale le plus bas possible sur les hanches. La ceinture de sécurité ne doit pas appuyer sur le ventre.
- ▷ Ne pas faire frotter la ceinture de sécurité sur des arêtes vives, ne pas la passer ni la coincer sur des objets durs ou fragiles.
- ▷ Éviter les vêtements trop amples.
- ▷ Retendre fréquemment la ceinture de sécurité vers le haut au niveau du buste.

## Réglage de la hauteur de ceinture

### Généralités

Le point de fixation de la ceinture sur la deuxième rangée de sièges peut être adapté à la taille des occupants à l'aide du réglage de la hauteur de la ceinture.

## Réglage

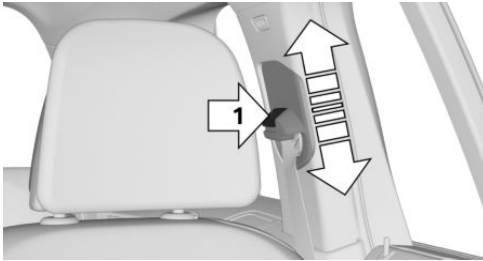

Maintenir enfoncée la touche, flèche 1, et pousser le réglage de la hauteur de ceinture vers le haut ou vers le bas.

Après le réglage de la hauteur, s'assurer que le réglage de la hauteur de ceinture s'enclenche correctement.

## Boucler la ceinture de sécurité

1. Lors du bouclage de la ceinture, guider lentement cette dernière sur l'épaule et le bassin.
2. Insérer la languette dans la boucle de ceinture. La boucle de ceinture doit s'enclencher de façon audible.



Lorsque la ceinture de sécurité est bouclée, la sangle des ceintures conducteur et passager avant sont tendues automatiquement une fois après le démarrage.

## Ouvrir la ceinture de sécurité

1. Maintenir la ceinture de sécurité.
2. Appuyer sur la touche rouge de la boucle de ceinture.

3. Accompagner la ceinture de sécurité vers l'enrouleur.

## Rappel de bouclage des ceintures pour conducteur et passager avant

### Généralités

Le rappel de bouclage des ceintures s'active quand la ceinture de sécurité du côté conducteur n'est pas attachée.

Sur certaines versions de pays, le rappel de bouclage des ceintures est également actif si la ceinture du passager avant n'est pas bouclée et si des objets lourds se trouvent sur le siège du passager avant.

### Affichage sur le combiné d'instruments



Un message Check-Control s'affiche. Contrôler si la ceinture de sécurité est bien mise.

## Rappel de bouclage des ceintures pour sièges arrière

### Généralités

Le rappel de bouclage des ceintures est automatiquement actif dès que le moteur démarre.

Le rappel de bouclage des ceintures est également activé lorsqu'une ceinture de sécurité des sièges arrière est débouclée pendant la conduite.

### Affichage sur le combiné d'instruments

Les témoins s'allument sur le combiné d'instruments après le démarrage du moteur.

Symbole	Description
	Vert : la ceinture de sécurité est bouclée sur le siège arrière correspondant.
	Rouge : la ceinture de sécurité n'est pas bouclée sur le siège arrière correspondant.

## Fonction de sécurité

Dans les situations de conduite critiques, par exemple lors d'un freinage à fond, les ceintures de sécurité avant sont automatiquement prétendues.

Une fois la situation de conduite surmontée sans qu'un accident soit survenu, les ceintures se détendent de nouveau.

Si la ceinture de sécurité ne se détend pas automatiquement, s'arrêter et la déboucler avec le bouton rouge situé dans la boucle. Boucler de nouveau la ceinture de sécurité avant de reprendre le trajet.

## Appuie-tête avant

### Généralités

\*La position actuelle de l'appuie-tête peut être mémorisée avec la fonction mémoire.

### Consignes de sécurité

#### AVERTISSEMENT

Le défaut de protection entraîné par l'absence ou le réglage incorrect des appuie-tête peut entraîner des lésions crâniennes ou cervicales. Risque de blessures.

- ▷ Avant le départ, monter les appuie-tête sur les sièges qui sont occupés.
- ▷ Régler l'appuie-tête en veillant à ce que le milieu de l'appuie-tête soutienne l'arrière de la tête à hauteur des yeux.

- ▷ Régler la distance de telle sorte que l'appuie-tête soit le plus près possible de l'occiput. Le cas échéant, régler la distance en inclinant le dossier.

#### AVERTISSEMENT

Des parties du corps peuvent être coincées lors du déplacement des appuie-tête. Risque de blessures. Veiller à ce que la zone de déplacement de l'appuie-tête soit libre lors de son déplacement.

#### AVERTISSEMENT

Des objets placés sur l'appuie-tête réduisent l'effet de protection dans la zone du crâne et de la nuque. Risque de blessures.

- ▷ Ne pas monter de housses pour sièges ou appuie-tête.
- ▷ Ne pas suspendre d'objets, par exemple des portemanteaux, directement aux appuie-tête.
- ▷ Utiliser uniquement des accessoires qualifiés de sûrs pour être fixés sur les appuie-tête.
- ▷ Pendant la conduite, ne pas utiliser d'accessoires, par exemple des coussins.

### Appuie-tête actif

En cas de collision par l'arrière, l'appuie-tête actif réduit automatiquement l'écart avec la tête.

En cas d'utilisation dans le cadre d'un accident ou d'un dommage, faire contrôler les appuie-tête actifs et les faire remplacer le cas échéant.

## Réglage de la hauteur

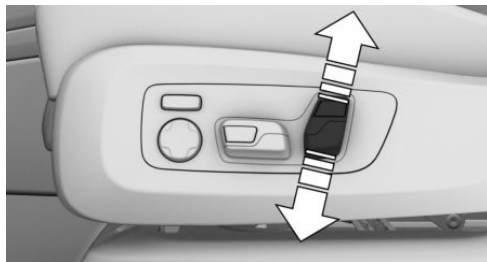

Presser le commutateur vers le haut ou vers le bas.

## Réglage de la distance



- ▶ Vers l'arrière : appuyer sur la touche et pousser l'appuie-tête vers l'arrière.
  - ▶ Vers l'avant : tirer l'appuie-tête vers l'avant.
- Après le réglage de la distance, s'assurer que l'appuie-tête s'enclenche correctement.

## Régler les joues



Rabattre les joues vers l'avant pour bénéficier d'un meilleur soutien latéral en position de repos.

## Dépose

Les appuie-tête ne peuvent pas être déposés.

## Appuie-tête arrière

### Consignes de sécurité

#### **⚠ AVERTISSEMENT**

Le défaut de protection entraîné par l'absence ou le réglage incorrect des appuie-tête peut entraîner des lésions crâniennes ou cervicales. Risque de blessures.

- ▶ Avant le départ, monter les appuie-tête sur les sièges qui sont occupés.
- ▶ Régler l'appuie-tête en veillant à ce que le milieu de l'appuie-tête soutienne l'arrière de la tête à hauteur des yeux.
- ▶ Régler la distance de telle sorte que l'appuie-tête soit le plus près possible de l'occiput. Le cas échéant, régler la distance en inclinant le dossier.

#### **⚠ AVERTISSEMENT**

Des parties du corps peuvent être coincées lors du déplacement des appuie-tête. Risque de blessures. Veiller à ce que la zone de déplacement de l'appuie-tête soit libre lors de son déplacement.

#### **⚠ AVERTISSEMENT**

Des objets placés sur l'appuie-tête réduisent l'effet de protection dans la zone du crâne et de la nuque. Risque de blessures.

- ▶ Ne pas monter de housses pour sièges ou appuie-tête.
- ▶ Ne pas suspendre d'objets, par exemple des portemanteaux, directement aux appuie-tête.

- ▷ Utiliser uniquement des accessoires qualifiés de sûrs pour être fixés sur les appuis-tête.
- ▷ Pendant la conduite, ne pas utiliser d'accessoires, par exemple des coussins.

## Basculer les appuis-tête : siège de base

### Généralités

Pour améliorer la visibilité à l'arrière, il est possible de rabattre les appuis-tête extérieurs de la deuxième rangée de sièges et les appuis-tête de la troisième rangée de sièges. Rabattre l'appui-tête uniquement si personne n'est installé sur le siège concerné.

### Deuxième rangée de sièges

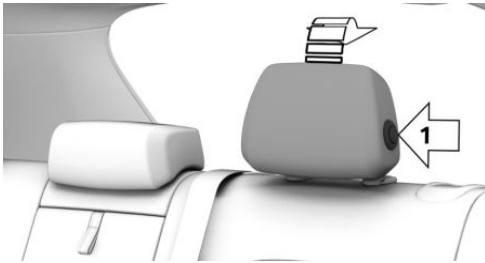

- ▷ Vers l'arrière : appuyer sur la touche, flèche 1 et rabattre l'appui-tête vers l'arrière.
- ▷ Vers l'avant : rabattre l'appui-tête vers l'avant jusqu'en butée. Veiller à ce que l'appui-tête s'enclenche correctement.

### Troisième rangée de sièges



- ▷ Vers l'arrière : rabattre l'appui-tête vers l'arrière jusqu'en butée. Veiller à ce que l'appui-tête s'enclenche correctement.
- ▷ Vers l'avant : tirer la boucle et rabattre l'appui-tête vers l'avant.

### Réglage de la hauteur



- ▷ Vers le bas : appuyer sur la touche, flèche 1 et pousser l'appui-tête vers le bas.
- ▷ Vers le haut : pousser l'appui-tête vers le haut.

Après le réglage de la hauteur, s'assurer que l'appui-tête s'enclenche correctement.

### Dépose

Les appuis-tête ne peuvent pas être déposés.

### Coussin pour les appuis-tête à l'arrière : siège de base

Utiliser les coussins uniquement lorsque le véhicule est à l'arrêt.

1. Relever l'appui-tête suffisamment haut.

2. Mettre les coussins en place et passer l'attache de coussin derrière l'appui-tête, flèche 1.

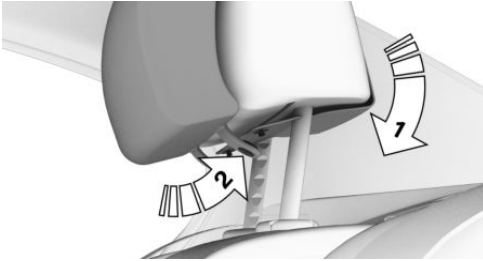

3. Fermer les boutons-pression, flèche 2.

### Coussins pour appui-tête à l'arrière sur un six places

Utiliser les coussins uniquement lorsque le véhicule est à l'arrêt.

1. Passer la bride supérieure à travers les boucles à la partie supérieure de l'appui-tête.



2. Fermer les deux boutons pression.

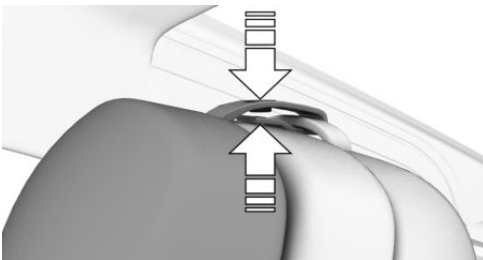

3. Mettre l'appui-tête en position haute.
4. Fermer le bouton pression de la bride inférieure et le bouton pression de la face inférieure de l'appui-tête.

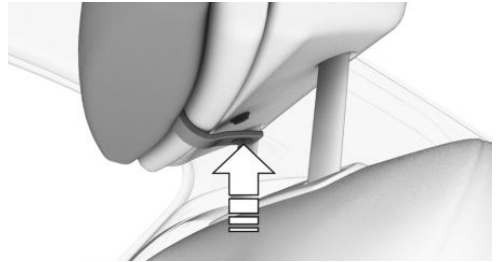

## Rétroviseurs extérieurs

### Généralités

Le réglage des rétroviseurs est mémorisé pour le profil de conducteur actuellement utilisé. Lorsqu'un profil de conducteur est sélectionné, la position mémorisée est automatiquement activée.

La position actuelle des rétroviseurs extérieurs peut être mémorisée avec la fonction mémoire.

### Consigne de sécurité

#### AVERTISSEMENT

Les objets visibles dans le rétroviseur sont plus proches qu'ils ne le paraissent. La distance avec les usagers qui se trouvent derrière vous peut être mal estimée, par exemple lors des changements de voie. Risque d'accident. Estimer la distance avec les usagers se trouvant derrière en tournant la tête et en regardant par-dessus l'épaule.

## Aperçu

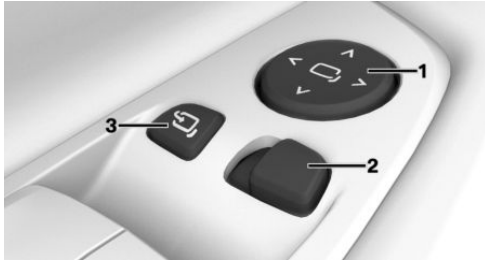

- 1 Réglage
- 2 Sélection du rétroviseur, commande automatique d'orientation vers la bordure de trottoir
- 3 Rabattement et déploiement

## Réglage électrique



Appuyer sur la touche.

Le rétroviseur sélectionné se déplace de manière analogue à la touche.

## Sélection du rétroviseur



Passage sur l'autre rétroviseur :

Repousser la touche.

## Dysfonctionnement

En cas de défaut électrique, régler le rétroviseur en appuyant sur les bords du verre.

## Rabattement et déploiement

### REMARQUE

En raison de sa largeur, le véhicule peut être endommagé dans les stations de lavage. Risque de dommages matériels. Rabattre le rétroviseur à la main ou avec le bouton avant le lavage.



Appuyer sur la touche.

Un rabattement est possible jusqu'à une vitesse d'environ 20 km/h.

Il peut être utile de rabattre ou de déplier les rétroviseurs dans les cas suivants :

- ▷ Dans les stations de lavage.
- ▷ Dans les rues étroites.

Des rétroviseurs rabattus se déploient automatiquement à une vitesse d'environ 40 km/h.

## Chauffage automatique

Les deux rétroviseurs extérieurs sont automatiquement chauffés en cas de besoin et dès que le véhicule est en état de marche.

## Commutation jour/nuit automatique

Le rétroviseur extérieur du côté conducteur est automatiquement assombri. La commutation est commandée par des cellules photoélectriques dans le rétroviseur intérieur, voir page 139.

## Commande automatique d'orientation vers la bordure de trottoir, rétroviseur extérieur

### Principe

Lorsque la marche arrière est engagée, le rétroviseur extérieur côté passager avant est basculé vers le bas. Ceci améliore la visibilité sur la bordure du trottoir ou les autres obstacles de faible hauteur, notamment pendant les manœuvres de stationnement.

### Activation

1.  Repousser le commutateur en position Rétroviseur du côté conducteur.
2. Placer la manette de sélection en position R.

Si la prise de courant de la remorque est occupée, la commande automatique d'orientation vers la bordure de trottoir est désactivée.

## Désactivation

Repousser le commutateur en position Rétro-  
viseur extérieur de passager avant.

## Rétroviseur intérieur

### Généralités

Le rétroviseur intérieur s'assombrit automatique-  
ment.

La commutation est commandée par des cellu-  
les photoélectriques :

- ▷ Dans le verre de rétroviseur.
- ▷ Au dos du rétroviseur.

### Aperçu

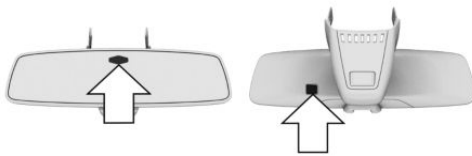

### Conditions de fonctionnement

- ▷ Veiller à ce que les cellules photoélectriques  
soient toujours propres.
- ▷ Ne pas masquer la zone située entre le rétro-  
viseur intérieur et le pare-brise.

## Volant

### Consigne de sécurité

#### AVERTISSEMENT

Le réglage du volant pendant la conduite peut  
entraîner des mouvements de volant inatten-  
dus. Le véhicule peut échapper à tout contrôle.  
Risque d'accident. Régler le volant uniquement  
lorsque le véhicule est à l'arrêt.

### Réglage électrique du volant

#### Généralités

Le réglage du volant est mémorisé pour le profil  
de conducteur actuellement utilisé. Lorsqu'un  
profil de conducteur est sélectionné, la position à  
l'activation de l'état de marche est automatique-  
ment ouverte.

La position actuelle du volant peut être mémori-  
sée avec la fonction mémoire.

#### Réglage

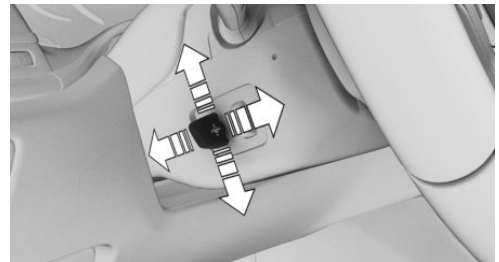

Adapter la position du volant en longueur et en  
hauteur à la position assise.

#### Aide à l'accès

Le volant se déplace temporairement dans la po-  
sition la plus élevée, pour que le conducteur  
puisse plus facilement prendre place ou sortir du  
véhicule.

## Volant chauffant

### Aperçu



Touche du volant chauffant

### Mise en marche et arrêt



Appuyer sur la touche.

Un message Check-Control s'affiche.

En cas de poursuite du trajet après une pause de 15 minutes, le volant chauffant s'active automatiquement si la fonction était activée à la fin du dernier trajet.

## Fonction mémoire

### Principe

La fonction mémoire permet de mémoriser les réglages suivants et de les activer si nécessaire :

- ▷ Position de siège.
- ▷ Position des rétroviseurs extérieurs.
- ▷ Position du volant.
- ▷ Hauteur de l'affichage tête haute.

### Généralités

Il est possible d'affecter deux emplacements de mémoire avec différents réglages à chaque profil de conducteur.

Les réglages suivants ne sont pas mémorisés :

- ▷ Largeur de dossier.
- ▷ Soutien lombaire.

## Consignes de sécurité

### ⚠ AVERTISSEMENT

L'utilisation de la fonction Mémoire pendant la conduite peut entraîner des mouvements de siège ou de volant inattendus. Le véhicule peut échapper à tout contrôle. Risque d'accident. N'appeler la fonction Mémoire qu'à l'arrêt.

### ⚠ AVERTISSEMENT

Risque de coincement lors du déplacement des sièges. Risque de blessures ou risque de dommages matériels. Avant le réglage, s'assurer que la zone de déplacement du siège est libre.

### Aperçu



Les touches mémoire se trouvent sur les portes avant.

### Mémorisation

1. Régler la position souhaitée.
2.  Appuyer sur la touche. L'inscription dans la touche s'allume.
3. Actionner la touche souhaitée 1 ou 2 jusqu'à ce que l'inscription s'allume. Un signal retentit.

### Appel

Appuyer sur la touche souhaitée 1 ou 2.

La position mémorisée est demandée.

Le processus est interrompu dès que l'un des commutateurs de réglage de siège est actionné ou que l'une des touches mémoire est de nouveau utilisée.

Le réglage de la position du siège conducteur est interrompu peu après le départ.

## Fonction de massage

### Principe

Selon le programme, la fonction de massage assure une musculature détendue et mieux irriguée et permet d'éviter les symptômes de fatigue.

### Généralités

Huit programmes différents de massage sont disponibles :

- ▷ Mobilisation du bassin.
- ▷ Mobilisation du torse.
- ▷ Mobilisation du corps entier.
- ▷ Massage du dos.
- ▷ Massage des épaules.
- ▷ Massage des reins.
- ▷ Entraînement du torse.
- ▷ Entraînement de tout le corps.

### Aperçu



Fonction de massage

### Mise en marche



Actionner une seule fois la touche par niveau d'intensité.

Trois LED allumées représentent le niveau d'intensité le plus élevé.

### Arrêt



Maintenir la touche enfoncée jusqu'à ce que les LED s'éteignent.

### Réglage d'un programme de massage

Par iDrive :

1. « CAR »
2. « Réglages »
3. « Confort sièges »
4. Sélectionner le siège souhaité.
5. « Siège massant »
6. Sélectionner le réglage désiré.

## Chauffage de siège et d'accoudoirs

### Principe

En cas de besoin le système chauffe les sièges et les accoudoirs.

### Généralités

Le chauffage de siège peut également être utilisé sans chauffage d'accoudoirs. Si nécessaire, désactiver le chauffage des accoudoirs.

## Aperçu

### À l'avant

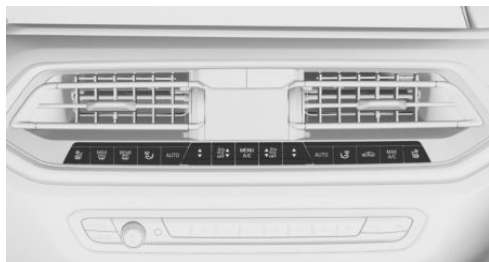

 Chauffage de sièges et d'accoudoirs

### À l'arrière

#### Deuxième rangée de sièges



 Chauffage de siège

#### Troisième rangée de sièges

Les touches du chauffage de siège se trouvent dans le pavillon à l'arrière.



 Chauffage de siège

## Mise en marche

1.  Appuyer sur la touche.
2. Sélectionner le niveau de température :
  - ▷ Appuyer une fois sur la touche pour chaque niveau.
  - ▷ Tourner le contrôleur jusqu'à atteindre le niveau souhaité. Appuyer sur le contrôleur.
  - ▷ Sélectionner le niveau souhaité sur l'écran tactile.

Niveau le plus élevé pour les trois LED rouges sur la touche ou les trois barres rouges sur l'écran de contrôle.

Si le mode ECO PRO est activé, voir page [382](#), la puissance du chauffage est réduite.

Si, après une halte, la conduite se poursuit dans un délai d'environ 15 minutes, les fonctions s'activent automatiquement avec la dernière température réglée.

## Arrêt

-  Maintenir la touche enfoncée jusqu'à ce que les LED s'éteignent.

## Répartition du chauffage sur un siège

Le chauffage de l'assise de siège et du dossier peut être réparti de différentes manières.

Par iDrive :

1. « CAR »
2. « Réglages »
3. « Confort de climatisation »
4. Sélectionner l'option de menu souhaitée.
5. Sélectionner le siège souhaité.
6. Appuyer sur le contrôleur et le tourner pour régler la répartition du chauffage.

## Activation/désactivation du chauffage d'accoudoirs

Par iDrive :

1. « CAR »
2. « Réglages »
3. « Confort de climatisation »
4. « Chauffage sièges et accoudoirs »
5. Sélectionner le siège souhaité.
6. « Chauffage accoudoirs et siège »

## Ventilation de siège active

### Principe

Les ventilateurs intégrés dans les assises et les dossiers garantissent la bonne climatisation des sièges.

### Aperçu

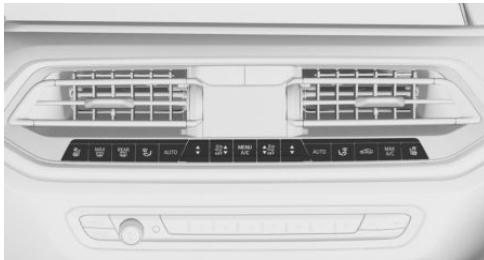

Ventilation de siège active

### Mise en marche

1.  Appuyer sur la touche.
2. Sélectionner le degré de ventilation :
  - ▷ Appuyer une fois sur la touche pour chaque niveau.
  - ▷ Tourner le contrôleur jusqu'à atteindre le niveau souhaité. Appuyer sur le contrôleur.
  - ▷ Sélectionner le niveau souhaité sur l'écran tactile.

Niveau le plus élevé si les trois LED de la touche sont bleues ou les trois barres sont bleues sur l'écran de contrôle.

### Arrêt



Maintenir la touche enfoncée jusqu'à ce que les LED s'éteignent.

## Climatisation de sièges

### Principe

La climatisation des sièges comprend le chauffage des sièges et la ventilation active des sièges.

### Généralités

Une touche unique située dans l'élément de commande de climatisation permet d'activer le chauffage des sièges et la ventilation active des sièges.

Si les deux systèmes sont actifs, il suffit d'appuyer sur la touche pour réduire d'un niveau l'intensité des deux fonctions.

La dernière fonction active ou réglée avec l'intensité la plus élevée est directement réactivée au redémarrage du système. Si les deux fonctions ont été désactivées avec une intensité identique, le système active automatiquement le chauffage de siège.

### Aperçu

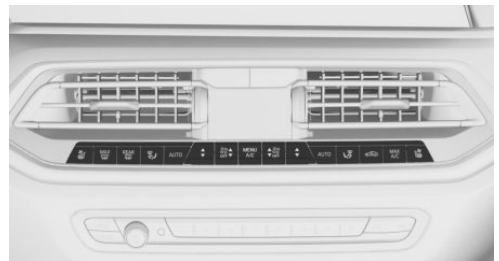



Climatisation de sièges

## Mise en marche

1.  Appuyer sur la touche.
2. Sélectionner le réglage souhaité sur l'écran tactile.  
Une LED bleue et une LED rouge s'allument.

## Arrêt



Maintenir la touche enfoncée jusqu'à ce que les LED s'éteignent.

# Transport d'enfants en sécurité

## Équipement du véhicule

Ce chapitre comprend tous les équipements de série, spécifiques à un pays et en option, proposés pour cette série de modèles. C'est pourquoi, les équipements et les fonctions indisponibles dans un véhicule en raison des options choisies ou de la version de pays, sont également décrits. Ceci s'applique également aux fonctions et systèmes de sécurité. L'utilisation des fonctions et systèmes correspondants implique le respect des lois et des règlements en vigueur.

## La bonne place pour un enfant

### Consignes de sécurité

#### AVERTISSEMENT

Des enfants ou des animaux laissés sans surveillance peuvent mettre le véhicule en mouvement et se mettre en danger ou les autres usagers, par exemple avec les actions suivantes :

- ▷ Action du bouton Start/Stop.
- ▷ Desserrage du frein de stationnement.
- ▷ Ouverture et fermeture des portes ou des vitres.
- ▷ Placement de la manette de sélection sur la position N.
- ▷ Utilisation d'équipements du véhicule.

Risque d'accident ou de blessures. Ne pas laisser des enfants ni des animaux sans surveillance dans le véhicule. Emporter la clé du véhicule et verrouiller le véhicule en le quittant.

#### AVERTISSEMENT

La présence de personnes, notamment d'enfants, ou d'animaux dans un véhicule surchauffé peut être potentiellement mortelle. Risque de blessures ou danger de mort. Ne pas laisser de personnes, notamment d'enfants, ni d'animaux sans surveillance dans le véhicule.

#### AVERTISSEMENT

Les systèmes de retenue pour enfant et leurs pièces peuvent fortement chauffer sous l'effet du rayonnement solaire. Des personnes risquent de se brûler sur les pièces chaudes. Risque de blessures. Ne pas exposer le système de retenue pour enfant au rayonnement direct du soleil ou le couvrir si nécessaire. Si nécessaire, laisser refroidir le système de retenue pour enfant avant de transporter un enfant. Ne pas laisser des enfants sans surveillance dans le véhicule.

## Toujours transporter les enfants sur un siège arrière

### Généralités

L'étude des accidents montre que la place la plus sûre pour un enfant est à l'arrière.

Les enfants de moins de 12 ans ou d'une taille inférieure à 150 cm doivent être transportés uniquement sur un siège arrière dans des systèmes de retenue pour enfants prévus pour leur âge, leur poids et leur taille. Attacher les enfants de moins de 12 ans avec une ceinture de sécurité dès que le système de retenue pour enfant n'est plus adapté en raison de l'âge, du poids ou de la taille.

## Consigne de sécurité

### AVERTISSEMENT

Les enfants d'une taille inférieure à 150 cm ne peuvent pas mettre correctement la ceinture de sécurité sans système de retenue pour enfant supplémentaire. L'effet protecteur des ceintures de sécurité peut être limité, voire supprimé, si celles-ci ne sont pas sanglées correctement. Une ceinture de sécurité mal sanglée peut provoquer des blessures supplémentaires, par exemple lors d'un accident ou de manœuvres de freinage ou d'évitement. Risque de blessures ou danger de mort. Attacher les enfants de moins de 150 cm avec des systèmes de retenue pour enfants adaptés.

## Enfant sur le siège du passager avant

### Généralités

En cas d'utilisation d'un système de retenue pour enfant sur le siège du passager avant, veiller à ce que les airbags frontal et latéral soient désactivés du côté du passager avant. Les airbags du passager avant ne peuvent être désactivés qu'à l'aide de l'interrupteur à clé pour airbags du passager avant, voir page 206. Si la désactivation de l'airbag du passager avant est impossible, ne pas transporter les enfants dans les systèmes de retenue pour enfants sur le siège du passager avant.

### Consigne de sécurité

#### AVERTISSEMENT

Lors du déclenchement, les airbags actifs de passager avant peuvent blesser un enfant assis dans un système de retenue pour enfants. Risque de blessures. S'assurer que les airbags côté passager avant sont désactivés et que le

témoin « PASSENGER AIRBAG OFF » est allumé.

## Montage de systèmes de retenue pour enfants

### Généralités

Lors de la sélection, du montage et de l'utilisation de systèmes de retenue pour enfant, respecter les informations et les consignes d'utilisation et de sécurité du fabricant du système de retenue pour enfant.

### Consignes de sécurité

#### AVERTISSEMENT

La protection des systèmes de retenue pour enfant et de leurs systèmes de fixation peut être limitée ou inefficace si les systèmes de retenue sont endommagés ou ont été sollicités par un accident. Un enfant ne pourra pas être suffisamment retenu lors d'un accident ou d'une manœuvre de freinage ou d'évitement. Risque de blessures ou danger de mort.

Ne pas continuer d'utiliser les systèmes de retenue pour enfant endommagés ou sollicités par un accident.

Confier le contrôle et le remplacement des systèmes de fixation endommagés ou sollicités par un accident à un partenaire de service après-vente du constructeur, un autre partenaire de service après-vente qualifié ou un atelier qualifié.

#### AVERTISSEMENT

La stabilité du système de retenue pour enfants est limitée, voire supprimée, en cas de réglage ou de montage incorrects du siège. Risque de blessures ou danger de mort. Veiller à ce que le système de retenue pour enfants re-

pose bien contre le dossier du siège. Adapter l'inclinaison du dossier de tous les sièges concernés et régler correctement les sièges. Veiller à ce que les sièges et leurs dossiers soient correctement enclenchés ou verrouillés. Si possible, adapter la hauteur des appuie-tête ou retirer ceux-ci.

## Avant le montage

Avant de monter les systèmes de retenue pour enfant, veiller à ce que les dossiers des sièges arrière soient bien verrouillés.

## Troisième rangée de sièges

Avant le montage d'un système de retenue pour enfants sur la troisième rangée de sièges, observer les consignes suivantes :

- ▶ Enrouler le cache-bagages et déposer la casquette.
- ▶ Déposer le filet de séparation du compartiment à bagages.
- ▶ Amener les sièges et les dossiers de la deuxième rangée de sièges dans la position la plus avancée.
- ▶ Mettre les appuie-tête de la troisième rangée de sièges en position haute.

Ne plus modifier les réglages effectués.

## Sur le siège du passager avant

### Désactivation des airbags

#### AVERTISSEMENT

Lors du déclenchement, les airbags actifs de passager avant peuvent blesser un enfant assis dans un système de retenue pour enfants. Risque de blessures. S'assurer que les airbags côté passager avant sont désactivés et que le témoin « PASSENGER AIRBAG OFF » est allumé.

Avant de monter un système de retenue pour enfant sur le siège du passager avant, il faut impérativement s'assurer que l'airbag frontal et l'airbag latéral du passager avant sont désactivés. Si l'airbag ne peut pas être désactivé, ne pas monter de système de retenue pour enfant.

Désactivation des airbags du passager avant avec l'interrupteur à clé, voir page 206.

## Systèmes de retenue pour enfant orientés vers l'arrière

#### DANGER

Lors du déclenchement, les airbags actifs de passager avant peuvent blesser un enfant assis dans un système de retenue pour enfants. Risque de blessures ou danger de mort. S'assurer que les airbags côté passager avant sont désactivés et que le témoin « PASSENGER AIRBAG OFF » est allumé.



Observer l'instruction sur le pare-soleil côté passager avant.

Ne jamais utiliser de systèmes de retenue pour enfants orientés vers l'arrière sur un siège où l'airbag frontal est activé ; ceci pourrait entraîner la mort ou causer de graves blessures à l'enfant.

## Position et hauteur d'assise

Avant de monter un système universel de retenue pour enfant, reculer le plus possible le siège du passager avant et le régler à hauteur moyenne. Dans cette position et à cette hauteur,

le défilement et la protection de la ceinture sont optimisés en cas d'accident.

Si le point de fixation supérieur de la ceinture de sécurité se trouve devant le guide-ceinture du siège enfant, avancer le siège du passager avant avec précaution jusqu'à obtenir la meilleure trajectoire de ceinture de sécurité possible.

### Largeur du dossier

Avec largeur de dossier réglable : avant de monter un système de retenue pour enfant sur le siège du passager avant, régler la largeur maximale du dossier. Ne plus modifier la largeur de dossier et ne plus appeler de position de mémoire.

## Fixation siège enfant ISOFIX

### Généralités

Lors du choix, de la pose et de l'utilisation de systèmes de retenue pour enfant ISOFIX, respecter les informations et les consignes d'utilisation et de sécurité du fabricant du système de retenue pour enfant.

### Systèmes adaptés de retenue pour enfant ISOFIX

Seuls certains systèmes de retenue pour enfants ISOFIX peuvent être utilisés sur les sièges prévus à cet effet. La classe et la catégorie de taille correspondantes sont indiquées sur le siège enfant par une lettre ou une spécification ISO sur une plaque.

Informations sur l'utilisation possible des systèmes de retenue pour enfant sur les sièges correspondants, si les systèmes de retenue pour enfant sont compatibles ou conformes à ISOFIX, sous : Sièges adaptés pour les systèmes de retenue pour enfant, voir page 151.

## Fixations pour les ancrages ISOFIX inférieurs

### Consigne de sécurité

#### AVERTISSEMENT

Si les systèmes de retenue pour enfants ISOFIX ne sont pas correctement enclenchés, l'effet de protection des systèmes de retenue pour enfants ISOFIX peut être limité. Risque de blessures ou danger de mort. Veiller à ce que l'ancrage inférieur soit correctement enclenché et que le système de retenue pour enfants ISOFIX repose bien contre le dossier du siège.

### Disposition

Symbole	Signification
	Le symbole correspondant indique les logements pour les ancrages ISOFIX inférieurs.

Deux rangée de sièges à trois places :

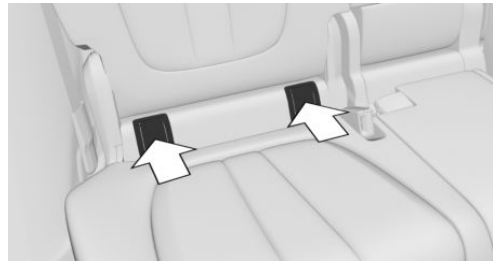

Les plaques supports pour les ancrages ISOFIX inférieurs de la deuxième rangée de sièges se trouvent derrière les caches indiqués.

Ouvrir les volets par le haut pour libérer les ancrages.

Six places ou troisième rangée de sièges :

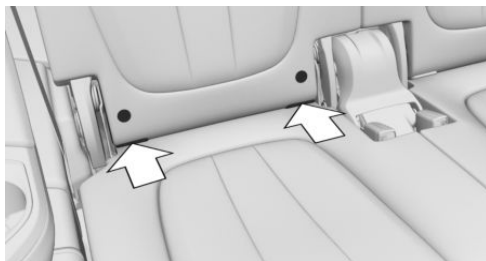

Les plaques supports pour les ancrages ISOFIX inférieurs se trouvent dans la fente entre le siège et le dossier.

## Avant le montage de systèmes de retenue pour enfant ISOFIX

Écarter la ceinture de sécurité de la zone de la fixation siège enfant.

## Montage de systèmes de retenue pour enfant ISOFIX

1. Pour le montage du système de retenue pour enfants, consulter la notice du fabricant.
2. Veiller à ce que les deux ancrages ISOFIX soient correctement enclenchés.

## Systèmes de retenue pour enfants i-Size

### Généralités

i-Size est une réglementation d'homologation pour systèmes de retenue pour enfants.

### Symbole Signification



Si ce symbole est visible dans le véhicule, cela signifie que le véhicule a été homologué conformément à i-Size. Le symbole indique les points de fixation pour les ancrages inférieurs du système. Les ancrages inférieurs sont conformes aux normes européennes i-Size.



Le symbole correspondant indique le point de fixation pour la sangle de retenue supérieure.

## Plaques supports pour sangle de retenue supérieure

### Consignes de sécurité

#### AVERTISSEMENT

Une utilisation incorrecte de la sangle de retenue supérieure du système de retenue pour enfants peut limiter l'effet protecteur du système. Risque de blessures. Veiller à ce que la sangle de retenue supérieure ne soit pas en contact avec des arêtes vives ou qu'elle soit amenée sans torsion au point de fixation supérieur.

#### AVERTISSEMENT

L'effet de protection du système de retenue pour enfant peut être limité ou inexistant en cas de dossier de siège arrière non verrouillé. Dans certaines situations, par exemple un freinage ou un accident, le dossier de siège arrière peut basculer vers l'avant. Risque de blessures ou

danger de mort. Veiller à ce que les dossiers de siège arrière soient verrouillés.

**REMARQUE**

Les points de fixation des sangles de retenue supérieures des systèmes de retenue pour enfants sont conçus uniquement pour ces sangles. La fixation d'autres objets peut entraîner l'endommagement des points de fixation. Risque de dommages matériels. Fixer uniquement des systèmes de retenue pour enfant aux points de fixation supérieurs.

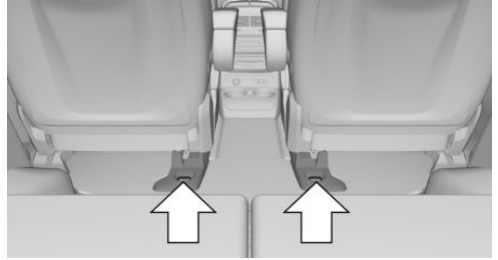

Si des sièges individuels équipent la seconde rangée de sièges, deux points de fixation sont fournis pour la sangle de retenue supérieure.

Troisième rangée de sièges :



Pour la sangle de retenue supérieure des systèmes de retenue pour enfant ISOFIX, deux points de fixation sont fournis sur la troisième rangée de sièges.

**Points de fixation**

Symbole	Signification
	Le symbole correspondant indique le point de fixation pour la sangle de retenue supérieure.

Avec sept places :

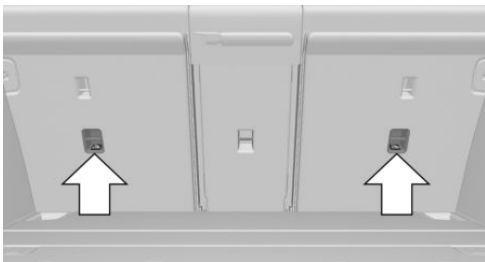

Selon la version d'équipement, deux ou trois points de fixation existent pour la sangle de retenue supérieure des systèmes de retenue pour enfants ISOFIX.

Avec six places :

**Guidage de la sangle de retenue**

Avec sept places :

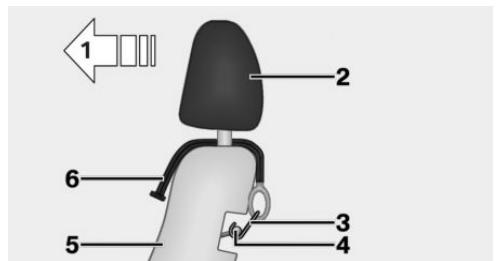

- 1 Sens de déplacement
- 2 Appuie-tête
- 3 Crochet de la sangle de retenue supérieure
- 4 Point de fixation

- 5 Dossier du siège
- 6 Sangle de retenue supérieure

Avec six places :

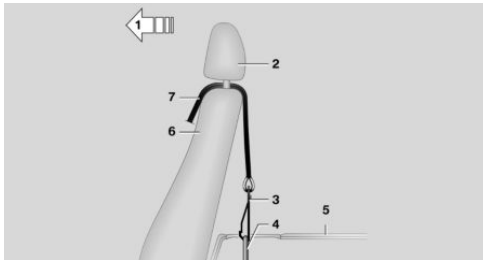

- 1 Sens de déplacement
- 2 Appuie-tête
- 3 Crochet de la sangle de retenue supérieure
- 4 Point de fixation
- 5 Sol
- 6 Dossier du siège
- 7 Sangle de retenue supérieure

## Montage de la sangle de retenue supérieure sur le point de fixation

1. Placer le siège de la deuxième rangée de sièges en position de base.  
Réglage en position de base, voir page 127.
2. Remonter l'appuie-tête le cas échéant.
3. Faire passer la sangle de retenue supérieure entre les fixations de l'appuie-tête, ou de chaque côté, jusqu'au point de fixation.
4. Le cas échéant, passer la sangle de retenue entre le dossier et le cache-bagages.
5. Accrocher le crochet de sangle de retenue au point de fixation.
6. Tirer la sangle de retenue vers le bas pour la tendre.
7. Le cas échéant, abaisser et enclencher l'appuie-tête.

## Sièges adaptés aux systèmes de retenue pour enfant

### Aperçu

#### Généralités

Les dispositions légales qui déterminent les sièges enfant adaptés aux différents âges et tailles varient en fonction du pays. Respecter les dispositions légales nationales en vigueur.

De plus amples informations sont disponibles auprès d'un partenaire de service après-vente du constructeur ou d'un autre partenaire de service après-vente qualifié ou d'un atelier qualifié.

respondants, conformément à la norme ECE-R 16 et ECE-R 129.

Selon l'équipement avec ou sans six places, la valeur qui précède ou suit la barre oblique s'applique au véhicule.

#### Utilisation possible des systèmes de retenue pour enfant sur les sièges

Informations sur l'utilisation possible des systèmes de retenue pour enfant sur les sièges cor-

Position de siège	1	3 – a)	4 – b)	5 – c, d)	6 – b)	7 b)	9 b)
Position de siège adaptée à une fixation universelle par ceinture.	non	Oui	Oui	– / oui	Oui	Oui	Oui
Position de siège i-Size.	non	non	non / oui	– / non	non / oui	non	non
Position de siège adaptée à la fixation latérale : L1/L2.	non	non	non	– / non	non	non	non
Plus grande fixation orientée vers l'arrière : R1/R2X/R2/R3.	non	non	R3	– / non	R3	R3	R3
Plus grande fixation orientée vers l'avant : F2X/F2/F3.	non	non	F3	– / non	F3	F3	F3
Plus grande fixation Booster adaptée : B2/B3.	non	non	B3	– / non	B3	B3	B3

a) Adapter le réglage longitudinal du siège du passager avant et, si nécessaire, le mettre en position haute pour assurer la meilleure trajectoire possible de la ceinture de sécurité.

b) Si les sièges enfant sont utilisés sur les sièges arrière, adapter si nécessaire le réglage longitudinal du siège avant et adapter ou retirer l'appui-tête du siège arrière.

c) Utiliser les places extérieures uniquement si les boucles de ceinture sont accessibles.

d) La place ne convient pas aux sièges enfant avec pied de soutien.

Position de siège non i-Size compatible avec un pied d'appui : non applicable.

Position de siège avec ancrages ISOFIX inférieurs, cependant sans top tether : non applicable.

Les boucles de ceinture de sécurité pour les adultes se trouvent sur les côtés entre les deux ancrages ISOFIX inférieurs : non applicable.

Numéro de siège	Position dans le véhicule	Numéro de siège	Position dans le véhicule
1	Avant gauche	5	2e rangée de sièges milieu
2	Avant milieu	6	2e rangée de sièges droite
3	Avant droite	7	3e rangée de sièges gauche
4	2e rangée de sièges gauche		

Numéro de siège	Position dans le véhicule
8	3e rangée de sièges milieu
9	3e rangée de sièges droite

## Sièges enfant recommandés

Lors de la sélection, du montage et de l'utilisation de systèmes de retenue pour enfant, respecter les informations et les consignes d'utilisation et de sécurité du fabricant du système de retenue pour enfant.

Le constructeur du véhicule recommande les systèmes de retenue pour enfants suivants :

- ▶ Maxi Cosi CabrioFix.
- ▶ Maxi Cosi FamilyFix Base.
- ▶ DUO PLUS de Römer.
- ▶ Maxi Cosi 2wayPearl & 2wayFix.
- ▶ KIDFIX XP de Römer.

## Condammation des portes et des vitres à l'arrière

### Généralités

Dans certains cas, il peut être utile de verrouiller les portes et les vitres arrière, par exemple si des enfants font partie du voyage.

## Portes



Relever le levier de sûreté sur les portes arrière.

La porte correspondante ne peut être ouverte que de l'extérieur.

### Commutateur de sécurité pour les places arrière



Actionner la touche sur la porte conducteur.

Différentes fonctions sont bloquées et ne peuvent plus être commandées à l'arrière. Commutateur de sécurité, voir page 116.

# Conduite

## Équipement du véhicule

Ce chapitre comprend tous les équipements de série, spécifiques à un pays et en option, proposés pour cette série de modèles. C'est pourquoi, les équipements et les fonctions indisponibles dans un véhicule en raison des options choisies ou de la version de pays, sont également décrits. Ceci s'applique également aux fonctions et systèmes de sécurité. L'utilisation des fonctions et systèmes correspondants implique le respect des lois et des règlements en vigueur.

## Bouton Start/Stop

### Principe



L'état de marche, voir page 42, est activé/désactivé en actionnant le bouton Start/Stop.

Si vous appuyez en même temps sur la pédale de frein, l'actionnement du bouton Start/Stop fait activer l'état de marche.

Une nouvelle pression sur le bouton Start/Stop désactive l'état de marche et l'état opérationnel, voir page 42, est activé.

### Mise en mouvement du véhicule

1. Activer l'état de marche.
2. Régler la position de commande.
3. Desserrer le frein de stationnement.
4. Mettre le véhicule en mouvement.

## Fonction Start/Stop automatique

### Principe

La fonction Start/Stop automatique permet d'économiser du carburant. Pour cela, le système coupe le moteur à combustion pendant un arrêt, par exemple dans un embouteillage ou à un feu. L'état de marche reste activé. Quand il faut repartir, le moteur redémarre automatiquement.

### Généralités

Après chaque démarrage du moteur avec le bouton Start/Stop, la fonction Start/Stop automatique est en veille. La fonction est activée à partir d'environ 5 km/h.

Le système est automatiquement activé ou désactivé selon le mode de conduite sélectionné.

### Arrêt du moteur

#### Conditions de fonctionnement

##### Boîte de vitesses automatique

Le moteur se coupe automatiquement pendant un arrêt dans les conditions suivantes :

- ▷ Manette de sélection dans la position D du sélecteur.
- ▷ Le conducteur laisse le pied sur la pédale de frein pendant l'arrêt du véhicule ou bien le véhicule est immobilisé par la fonction Automatic Hold.
- ▷ La ceinture de sécurité du conducteur est bouclée ou la porte du conducteur est fermée.

## Arrêt manuel du moteur

Si, à l'arrêt du véhicule, le moteur n'a pas été coupé automatiquement, il est possible de le faire manuellement :

- ▷ Appuyer de nouveau très vite sur la pédale de frein à partir de la position actuelle.
- ▷ Mettre la manette de sélection en position P.

Le moteur est coupé si toutes les conditions de fonctionnement sont réunies.

## Climatiseur lorsque le moteur est à l'arrêt

Quand le moteur est arrêté, le débit d'air du climatiseur est diminué.

## Affichages sur le combiné d'instruments

### Généralités



L'affichage dans le compte-tours signale que la fonction Start/Stop automatique est prête à assurer le démarrage automatique du moteur.



Le témoin signale que les conditions d'un arrêt automatique du moteur ne sont pas remplies.

### Temps total du moteur à l'arrêt

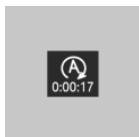

Mode de conduite ECO PRO, voir page 382 : selon l'équipement, la durée d'arrêt totale du moteur par la fonction Start/Stop automatique s'affiche en cas d'arrêt automatique du moteur.

Le temps total peut être réinitialisé à l'aide des données du trajet.

## Restrictions du fonctionnement

Le moteur ne se coupe pas automatiquement dans les situations suivantes :

- ▷ Dans les fortes pentes.
- ▷ Lorsque le frein n'est pas actionné assez vigoureusement.
- ▷ Température extérieure élevée et climatiseur automatique en marche.
- ▷ Habitacle pas encore réchauffé ou refroidi comme désiré.
- ▷ En cas de risque de buée sur les vitres quand le climatiseur automatique est allumé.
- ▷ Le moteur ou d'autres pièces n'ont pas encore atteint la température de service.
- ▷ Refroidissement du moteur nécessaire.
- ▷ Fort braquage ou manipulation du volant.
- ▷ Batterie du véhicule fortement déchargée.
- ▷ En altitude.
- ▷ Le capot moteur est déverrouillé.
- ▷ Le système d'assistance en descente HDC est activé.
- ▷ L'assistant de stationnement est activé.
- ▷ Circulation en accordéon.
- ▷ Position de la manette de sélection sur N ou R.
- ▷ Après une marche arrière.
- ▷ Utilisation de carburant avec forte teneur en éthanol.

## Démarrage du moteur

### Conditions de fonctionnement

#### Boîte de vitesses automatique

Au démarrage, le moteur est lancé automatiquement dans les conditions suivantes :

- ▷ En relâchant la pédale de frein.
- ▷ Lorsque la fonction Automatic Hold est activée : appuyer sur la pédale d'accélérateur.

## Démarrage

Après démarrage du moteur, accélérer comme d'habitude.

## Fonction de sécurité

Quand une des conditions suivantes est remplie, le moteur ne démarre pas automatiquement après un arrêt automatique :

- ▷ La ceinture de sécurité du conducteur est débouclée et la porte du conducteur est ouverte.
- ▷ Le capot moteur a été déverrouillé.

Certains témoins s'allument plus longtemps que d'autres.

Ce n'est qu'en appuyant sur le bouton Start/Stop que le moteur démarre.

## Limites du système

Même si vous ne devez pas repartir, le moteur arrêté démarre automatiquement dans les situations suivantes :

- ▷ Habitacle surchauffé avec fonction de refroidissement activée.
- ▷ Habitacle fortement refroidi, le chauffage étant allumé.
- ▷ En cas de risque de buée sur les vitres quand le climatiseur automatique est allumé.
- ▷ Lors d'une manœuvre de braquage.
- ▷ Passage de la position D de manette de sélection sur la position N ou R.
- ▷ Passage de la position P de manette de sélection sur la position N, D ou R.
- ▷ Batterie du véhicule fortement déchargée.
- ▷ Lancer une mesure du niveau d'huile.

## Fonction Start/Stop automatique intelligente

Selon l'équipement et la version de pays, le véhicule comprend divers capteurs permettant de détecter le trafic routier. La fonction intelligente Start/Stop automatique peut ainsi s'adapter aux

différentes conditions de la circulation et, le cas échéant, anticiper.

Par exemple, dans les cas suivants :

- ▷ Si le système détecte une situation où il est prévisible que le temps d'arrêt soit très court, le moteur n'est pas coupé automatiquement. Un message s'affiche sur l'écran de contrôle selon la situation.
- ▷ Si la situation détectée indique que le véhicule doit redémarrer sous peu, le moteur démarre automatiquement.

La fonction peut être limitée, par exemple, si les données du système de navigation sont anciennes, ne sont plus valables ou ne sont plus disponibles.

## Activation/désactivation manuelle du système

### Principe

Le moteur n'est pas coupé automatiquement.

Pendant un arrêt automatique du moteur, le moteur redémarre.

### Par la touche



Appuyer sur la touche.

### Au sujet de la position de la manette de sélection ou du commutateur d'agrément de conduite

La fonction Start/Stop automatique est également désactivée pour la position de manette de

sélection M/S ou en mode de conduite SPORT du commutateur d'agrément de conduite.

## Affichage

- ▷ La LED est allumée : la fonction Start/Stop automatique est désactivée.
- ▷ La LED est éteinte : la fonction Start/Stop automatique est activée.

## Immobilisation du véhicule pendant un arrêt automatique du moteur

### Généralités

Lors d'un arrêt automatique du moteur, le véhicule peut être immobilisé en toute sécurité, par exemple pour le quitter.

### Boîte de vitesses automatique

1. Appuyer sur le bouton Start/Stop.
  - ▷ L'état de marche est désactivé.
  - ▷ L'état opérationnel est activé.
  - ▷ La manette de sélection se met automatiquement en position P.
2. Serrer le frein de stationnement.

## Désactivation automatique

### Généralités

Dans certaines situations, la fonction Start/Stop automatique est automatiquement désactivée pour garantir la sécurité, par exemple si le système détecte l'absence du conducteur.

### Dysfonctionnement

La fonction Start/Stop automatique ne coupe plus automatiquement le moteur. Un message Check-Control s'affiche. Il est possible de continuer à rouler. Faire contrôler le système par un partenaire de service après-vente du constructeur ou un autre partenaire de service après-vente qualifié ou par un atelier qualifié.

## Commutateur d'agrément de conduite

### Principe

Le commutateur d'agrément de conduite influence sur les caractéristiques de dynamique de conduite du véhicule.

Le véhicule peut être adapté à la situation par l'intermédiaire de différents modes de conduite.

### Généralités

Les systèmes suivants sont par exemple influencés :

- ▷ Caractéristiques du moteur.
- ▷ Boîte de vitesses automatique.
- ▷ Direction.
- ▷ Direction active intégrale.
- ▷ Executive Drive Pro.
- ▷ Correcteur d'assiette sur les deux essieux.
- ▷ Affichage sur le combiné d'instruments.
- ▷ Régulateur de vitesse.

### Aperçu



### Affichages sur le combiné d'instruments



Le mode de conduite sélectionné s'affiche sur le combiné d'instruments.

## Modes de conduite



Touches dans le véhicule

Touche	Mode de conduite	Configuration
SPORT	SPORT	INDIVIDUAL
SPORT	SPORT PLUS	
CONFORT	CONFORT	
ECO PRO	ECO PRO	INDIVIDUAL
ADAPTIVE	ADAPTIVE	

Le mode de conduite COMFORT sera automatiquement sélectionné lorsque l'état de marche est activé.

## Les modes de conduite dans le détail

### CONFORT

#### Principe

Réglage équilibré entre conduite dynamique et à consommation optimisée.

#### Mise en marche

 Appuyer sur la touche de façon répétée jusqu'à ce que COMFORT s'affiche sur le combiné d'instruments.

### SPORT

#### Principe

Réglage dynamique pour une plus grande agilité avec un châssis optimisé.

#### Mise en marche

 Appuyer sur la touche jusqu'à ce que SPORT s'affiche sur le combiné d'instruments.

## SPORT INDIVIDUAL

#### Principe

Le mode de conduite SPORT INDIVIDUAL permet de procéder à des réglages individuels.

#### Configuration

Par iDrive :

1. « CAR »
2. « Réglages »
3. « Mode de conduite »
4. « SPORT INDIVIDUAL »
5. Sélectionner le réglage désiré :

Le réglage est mémorisé pour le profil de conducteur actuellement utilisé.

Réinitialiser SPORT INDIVIDUAL aux valeurs standard :

« Réinitialiser au mode SPORT STANDARD ».

## SPORT PLUS

#### Principe

Réglage dynamique pour une agilité optimale avec un système de propulsion adapté.

#### Mise en marche

 Appuyer sur la touche jusqu'à ce que SPORT PLUS s'affiche sur le combiné d'instruments.

## ECO PRO

#### Principe

Réglage pour une consommation optimisée.

## Mise en marche

**ECO PRO** Appuyer sur la touche de façon répétée jusqu'à ce que ECO PRO s'affiche sur le combiné d'instruments.

## ECO PRO INDIVIDUAL

### Principe

Le mode de conduite ECO PRO INDIVIDUAL permet de procéder à des réglages individuels.

### Configuration

Par iDrive :

1. « CAR »
2. « Réglages »
3. « Mode de conduite »
4. « ECO PRO INDIVIDUAL »
5. Sélectionner le réglage désiré.

Le réglage est mémorisé pour le profil de conducteur actuellement utilisé.

Réinitialiser ECO PRO INDIVIDUAL aux valeurs standard :

« Réinitial. au mode ECO PRO STANDARD ».

## ADAPTIVE

### Principe

Mode de conduite équilibré dont le réglage s'adapte automatiquement à la situation et au style de conduite.

Le système de navigation permet de tenir compte des tronçons de route à venir.

## Mise en marche

**ADAPTIVE** Appuyer sur la touche. ADAPTIVE est affiché dans le combiné d'instruments.

## Configuration INDIVIDUAL

### Généralités

La configuration individuelle du mode de conduite est appliquée pour le profil de conducteur actuellement utilisé. La dernière configuration réglée est directement activée lors de la réouverture du mode de conduite.

### Activation de la configuration du mode de conduite

Actionner à plusieurs reprises la touche du mode de conduite souhaité.

## Frein de stationnement

### Principe

Le frein de stationnement sert à immobiliser le véhicule à l'arrêt pour l'empêcher de rouler.

### Consignes de sécurité

#### AVERTISSEMENT

Un véhicule non immobilisé peut se mettre en mouvement tout seul et commencer à rouler. Risque d'accident. Avant de quitter le véhicule, l'immobiliser pour l'empêcher de se mettre à rouler.

Pour s'assurer que le véhicule est protégé contre le déplacement involontaire, respecter ce qui suit :

- ▷ Serrer le frein de stationnement.
- ▷ En montée ou descente, tourner les roues avant en direction de la bordure du trottoir.
- ▷ En montée ou descente, sécuriser en plus le véhicule, par exemple avec une cale.

## AVERTISSEMENT

Des enfants ou des animaux laissés sans surveillance peuvent mettre le véhicule en mouvement et se mettre en danger ou les autres usagers, par exemple avec les actions suivantes :

- ▷ Action du bouton Start/Stop.
- ▷ Desserrage du frein de stationnement.
- ▷ Ouverture et fermeture des portes ou des vitres.
- ▷ Placement de la manette de sélection sur la position N.
- ▷ Utilisation d'équipements du véhicule.

Risque d'accident ou de blessures. Ne pas laisser des enfants ni des animaux sans surveillance dans le véhicule. Emporter la clé du véhicule et verrouiller le véhicule en le quittant.

## Aperçu



 Frein de stationnement

## Serrage

### Véhicule à l'arrêt

 Tirer sur le commutateur.  
La LED s'allume.

**PARK**  
 Le témoin dans le combiné d'instruments s'allume en rouge. Le frein de stationnement est serré.

## Pendant la conduite

### Généralités

L'utilisation pendant la conduite sert de freinage d'urgence.

 Tirer sur le commutateur et le maintenir.  
Le véhicule freine énergiquement tant que le commutateur est tiré.

**PARK**  
 Le témoin dans le combiné d'instruments s'allume en rouge, un signal retentit et les feux stop s'allument.

Un message Check-Control s'affiche.

Lorsque le véhicule est immobile, le frein de stationnement est serré.

### Avec assistant d'arrêt d'urgence

 Tirer brièvement sur le commutateur pour activer la fonction d'arrêt d'urgence, voir page 247.

## Desserrage

### Desserrage manuel

1. Activer l'état de marche.
2.  Appuyer sur le commutateur tout en appuyant sur la pédale de frein ou avec la manette de sélection en position P.  
La LED et le témoin s'éteignent.  
Le frein de stationnement est desserré.

### Desserrage automatique

Le frein de stationnement est desserré automatiquement lors du démarrage.

La LED et le témoin s'éteignent.

## Automatic Hold

### Principe

Le système facilite la conduite par un serrage et un desserrage automatiques du frein de stationnement, par exemple en circulation en accor-déon.

Le véhicule est maintenu automatiquement à l'arrêt.

Pendant les démarrages en côte, le système empêche le véhicule de reculer.

### Généralités

Le frein de stationnement est serré automatiquement dans les conditions suivantes :

- ▷ L'état de marche est désactivé.
- ▷ La porte du conducteur s'ouvre à l'arrêt.
- ▷ Pendant le trajet, le frein de stationnement est serré jusqu'à l'arrêt.

### Affichage



Le témoin passe du vert au rouge.

### Consignes de sécurité

#### ⚠ AVERTISSEMENT

Un véhicule non immobilisé peut se mettre en mouvement tout seul et commencer à rouler. Risque d'accident. Avant de quitter le véhicule, l'immobiliser pour l'empêcher de se mettre à rouler.

Pour s'assurer que le véhicule est protégé contre le déplacement involontaire, respecter ce qui suit :

- ▷ Serrer le frein de stationnement.
- ▷ En montée ou descente, tourner les roues avant en direction de la bordure du trottoir.
- ▷ En montée ou descente, sécuriser en plus le véhicule, par exemple avec une cale.

#### ⚠ AVERTISSEMENT

Des enfants ou des animaux laissés sans surveillance peuvent mettre le véhicule en mouvement et se mettre en danger ou les autres usagers, par exemple avec les actions suivantes :

- ▷ Action du bouton Start/Stop.
- ▷ Desserrage du frein de stationnement.
- ▷ Ouverture et fermeture des portes ou des vitres.
- ▷ Placement de la manette de sélection sur la position N.
- ▷ Utilisation d'équipements du véhicule.

Risque d'accident ou de blessures. Ne pas laisser des enfants ni des animaux sans surveillance dans le véhicule. Emporter la clé du véhicule et verrouiller le véhicule en le quittant.

#### ⚠ REMARQUE

La fonction Automatic Hold serre le frein de stationnement lorsque le véhicule est à l'arrêt et empêche le véhicule de rouler dans les stations de lavage automatiques. Risque de dommages matériels. Désactiver la fonction Automatic Hold avant d'entrer dans la station de lavage automatique.

### Aperçu



AUTO H

Fonction Automatic Hold

## Activation de la fonction Automatic Hold

1. Activer l'état de marche.
2.  Appuyer sur la touche.

La LED s'allume.

Les témoins s'allument en vert.

**AUTO H**

La fonction Automatic Hold est activée.

Le dernier réglage choisi est conservé lors du redémarrage du véhicule.

## La fonction Automatic Hold retient le véhicule

L'état de fonctionnement est établi et la porte conducteur est fermée.

Après l'actionnement des freins, par exemple à un feu rouge, le véhicule est empêché automatiquement de rouler.

**PARK**  
**(P)**

Les témoins s'allument en vert.

## Démarrage

Pour le démarrage, appuyer sur la pédale d'accélérateur.

Le frein se desserre automatiquement et le témoin du frein de stationnement s'éteint.

## Activation automatique du frein de stationnement

Le frein de stationnement est serré automatiquement lorsque le véhicule est maintenu par la fonction Automatic Hold et que l'état de marche est désactivé ou que vous quittez le véhicule.

**PARK**  
**(P)**

Le témoin passe du vert au rouge.

Le frein de stationnement n'est pas serré lorsque l'état de marche est désactivé alors que le véhicule roule sur son erre. La fonction Automatic Hold est ici désactivée.

## Désactivation de l'état de fonctionnement

 Appuyer sur la touche.  
La LED s'éteint.

Le témoin s'éteint.

**AUTO H**

La fonction Automatic Hold est désactivée.

Si le véhicule est retenu par la fonction Automatic Hold, appuyer également sur la pédale de frein en coupant le contact.

## Dysfonctionnement

En cas de panne ou de dysfonctionnement du frein de stationnement, immobiliser le véhicule avant de le quitter pour l'empêcher de se mettre à rouler.

Un message check-control s'affiche.

Après avoir quitté le véhicule, sécuriser celui-ci contre tout déplacement involontaire, par exemple avec une cale.

## Après une coupure de courant

Pour rétablir la capacité de fonctionnement du frein de stationnement après une coupure de l'alimentation électrique :

1. Activer l'état opérationnel.
2.  Tirer sur le commutateur tout en appuyant sur la pédale de frein ou avec la manette de sélection en position P et ensuite l'enfoncer.

La procédure peut durer quelques secondes. Des bruits éventuels sont normaux.

**PARK**  
**(P)**

Le témoin s'éteint dès que le frein de stationnement est de nouveau prêt à fonctionner.

## Clignotants

### Clignotants dans les rétroviseurs extérieurs

Ne pas rabattre les rétroviseurs extérieurs lors de la conduite ou pendant le fonctionnement des clignotants ou des feux de détresse afin que les ampoules de clignotants montées dans les rétroviseurs extérieurs soient bien reconnaissables.

### Clignotement

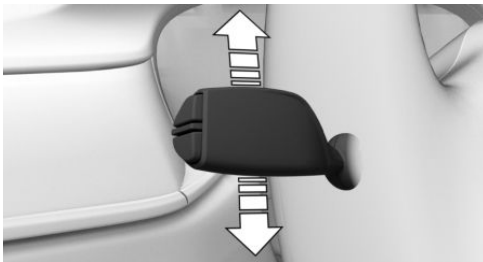

Pousser la manette au-delà du point de résistance.

### Commande impulsionnelle des clignotants

Pousser légèrement la manette vers le haut ou vers le bas.

La durée de la commande impulsionnelle des clignotants peut être réglée.

Par iDrive :

1. « CAR »
2. « Réglages »
3. « Éclairage extérieur »
4. « Impulsion clignotants »
5. Sélectionner le réglage désiré.

Le réglage est mémorisé pour le profil de conducteur actuellement utilisé.

### Clignotement bref

Appuyer sur la manette jusqu'au point de résistance et la maintenir aussi longtemps que vous souhaitez.

### Feux de route, appel de phares

Pousser la manette vers l'avant ou le tirer vers l'arrière.

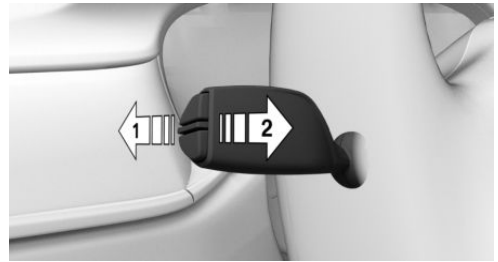

- ▷ Feux de route allumés, flèche 1.

Les feux de route s'allument si les feux de croisement sont activés.

- ▷ Feux de route éteints/appel de phares, flèche 2.

## Essuie-glace

### Généralités

Ne pas utiliser les essuie-glaces si le pare-brise est sec, car cela entraîne l'usure prématurée ou l'endommagement des balais.

### Consignes de sécurité

#### AVERTISSEMENT

Si les essuie-glace se mettent en mouvement alors qu'ils sont dépliés, des parties du corps peuvent être coincées ou cela peut endommager des pièces du véhicule. Risque de blessures ou risque de dommages matériels. Veiller à

ce que le véhicule soit désactivé lorsque les essuie-glace sont dépliés et qu'ils soient rabattus lors de la remise en marche des essuie-glace.

### REMARQUE

Si les essuie-glaces sont bloqués par le gel, leur mise en marche peut entraîner l'arrachement des balais et la surchauffe du moteur des essuie-glace. Risque de dommages matériels. Dégivrer le pare-brise avant de mettre en marche les essuie-glace.

## Mise en marche

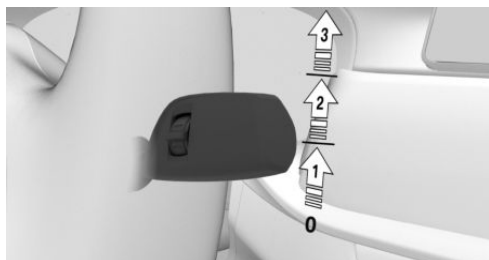

Pousser la manette vers le haut jusqu'à la position souhaitée.

- ▷ Position de repos des essuie-glace, position 0.
- ▷ Détecteur de pluie, position 1.
- ▷ Vitesse normale des essuie-glace, position 2. À l'arrêt, le balayage passe en fonctionnement intermittent.
- ▷ Vitesse rapide des essuie-glace, position 3. À l'arrêt, les essuie-glace passent à la vitesse normale.

En cas d'interruption du trajet avec système d'essuie-glace activé : lorsque le trajet est repris, les essuie-glace fonctionnent sur le niveau réglé en dernier.

## Arrêt et bref balayage

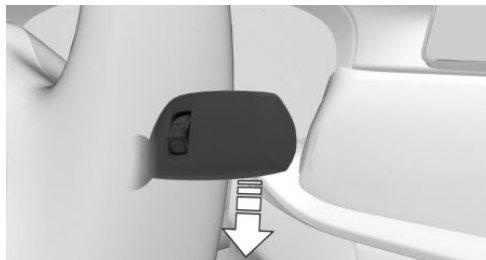

Actionner la manette vers le bas.

- ▷ Désactivation : pousser la manette vers le bas jusqu'à la position de base.
- ▷ Bref balayage : pousser la manette vers le bas à partir de la position de base. Si vous la relâchez, la manette revient en position de départ.

## Détecteur de pluie

### Principe

Le détecteur de pluie commande automatiquement le fonctionnement des essuie-glaces en fonction de l'intensité de la pluie.

### Généralités

Le détecteur se trouve sur le pare-brise, juste devant le rétroviseur intérieur.

## Consigne de sécurité

### REMARQUE

Dans les stations de lavage, les essuie-glace peuvent être activés de manière involontaire lorsque le détecteur de pluie est activé. Risque de dommages matériels. Désactiver le détecteur de pluie dans les stations de lavage.

## Activation

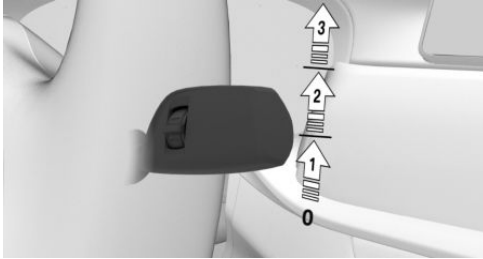

Pousser la manette une fois vers le haut à partir de la position de base, flèche 1.

Un cycle de balayage démarre.

La LED située dans la manette d'essuie-glace s'allume.

Par temps de gel, il se peut qu'aucun cycle de balayage ne démarre.

## Désactivation

Repousser la manette sur sa position de base.

## Réglage de la sensibilité du détecteur de pluie

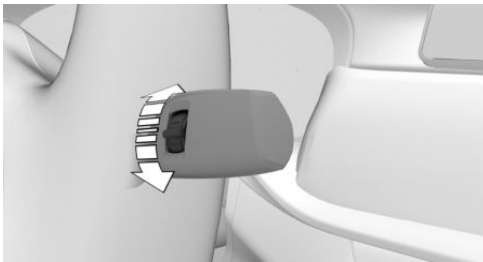

Tourner la molette pour régler la sensibilité du détecteur de pluie.

Vers le haut : haute sensibilité du détecteur de pluie.

Vers le bas : faible sensibilité du détecteur de pluie.

## Système lave-glace

### Consignes de sécurité

#### **⚠ AVERTISSEMENT**

Par basses températures, le liquide lave-glace peut geler sur le pare-brise et limiter la visibilité. Risque d'accident. N'utiliser le lave-glace que lorsque le gel du liquide lave-glace est exclu. En cas de besoin, utiliser de l'antigel.

#### **⚠ REMARQUE**

La pompe de lavage ne peut pas fonctionner comme prévu lorsque le réservoir de lavage est vide. Risque de dommages matériels. Ne pas utiliser le lave-glace lorsque le réservoir de lavage est vide.

## Nettoyer le pare-brise



Tirer sur la manette.

Le liquide de lave-glace est projeté sur le pare-brise et l'essuie-glace se met brièvement en marche.

## Gicleurs de lave-glace

Les gicleurs de lave-glace sont chauffés automatiquement lorsque l'état opérationnel est activé.

## Essuie-glace de lunette arrière

### Aperçu

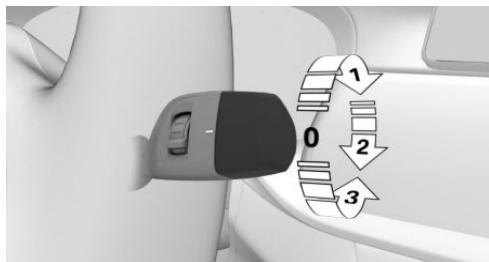

### Mise en marche

Déplacer le commutateur extérieur vers le haut.

- ▷ Position de repos de l'essuie-glace, position 0.
- ▷ Commande intermittente, flèche 1. Si la marche arrière est engagée, le fonctionnement est permanent.

### Nettoyage de la lunette arrière

Tourner le commutateur externe dans le sens souhaité.

- ▷ En position de repos : tourner le commutateur vers le bas, flèche 3. Après avoir été relâché, le commutateur retourne dans la position de repos.
- ▷ En commande intermittente : continuer de tourner le commutateur, flèche 2. Après avoir été relâché, le commutateur retourne dans la position de commande intermittente.

Si le niveau du réservoir de liquide de lave-glace est faible, la fonction est désactivée.

### Position relevée des essuie-glaces

#### Principe

En position d'écartement, les essuie-glaces peuvent être écartés du pare-brise.

## Généralités

Important par exemple pour le remplacement des balais d'essuie-glace ou pour les relever du pare-brise en cas de gel.

## Consignes de sécurité

### ⚠ AVERTISSEMENT

Si les essuie-glace se mettent en mouvement alors qu'ils sont dépliés, des parties du corps peuvent être coincées ou cela peut endommager des pièces du véhicule. Risque de blessures ou risque de dommages matériels. Veiller à ce que le véhicule soit désactivé lorsque les essuie-glace sont dépliés et qu'ils soient rabattus lors de la remise en marche des essuie-glace.

### ⚠ REMARQUE

Si les essuie-glaces sont bloqués par le gel, leur mise en marche peut entraîner l'arrachement des balais et la surchauffe du moteur des essuie-glace. Risque de dommages matériels. Dégivrer le pare-brise avant de mettre en marche les essuie-glace.

## Écarter les essuie-glace

1. Activer l'état opérationnel.
2. Maintenir la manette d'essuie-glace actionnée vers le bas jusqu'à ce que les essuie-glace stoppent dans une position presque verticale.

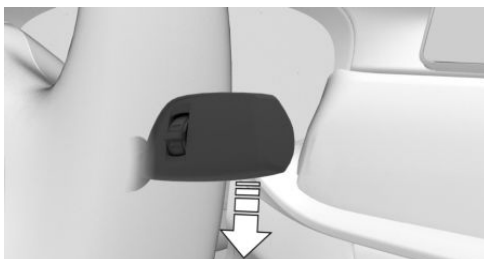

- Soulever les essuie-glace complètement du pare-brise.



### Rabattre les essuie-glace

Activer de nouveau le dispositif d'essuyage après avoir rabattu les essuie-glaces.

- Rabattre les essuie-glace complètement sur le pare-brise.
- Activer l'état opérationnel et maintenir à nouveau la manette d'essuie-glace en bas.
- Les essuie-glace reviennent en position de base et sont de nouveau prêts à fonctionner.

## Boîte de vitesses automatique

### Principe

La boîte de vitesses automatique allie les fonctions d'une boîte automatique avec la possibilité de passer manuellement les rapports en cas de besoin.

### Consigne de sécurité

#### **AVERTISSEMENT**

Un véhicule non immobilisé peut se mettre en mouvement tout seul et commencer à rouler. Risque d'accident. Avant de quitter le véhicule, l'immobiliser pour l'empêcher de rouler, par ex. en serrant le frein de stationnement.

## Positions de la manette de sélection

### Position de commande D

Position de la manette de sélection pour une conduite normale. Toutes les vitesses pour la marche avant sont passées automatiquement.

### R Marche arrière

N'engager la position R que lorsque le véhicule est immobilisé.

### Point mort N

Lorsque la manette de sélection est en position N, le véhicule peut être poussé ou rouler sans action du moteur, par exemple dans les stations de lavage.

### Position de parking P

#### Généralités

Position de la position de la manette de sélection, par exemple pour stationner le véhicule. Lorsque la manette de sélection de vitesses est sur la position P, les roues motrices sont alors bloquées par la boîte de vitesses.

N'engager la position P que lorsque le véhicule est immobilisé.

#### La position P s'enclenche automatiquement

La manette de sélection est automatiquement placée sur la position P, par exemple, dans les situations suivantes :

- ▶ Après désactivation de l'état de marche, lorsque la manette de sélection est en position R, D ou M/S.
- ▶ Après désactivation de l'état de marche, lorsque la manette de sélection est en position N.
- ▶ Quand, à l'arrêt, la manette de sélection est en position D, M/S ou R, la ceinture de sécurité du conducteur est déboutlée, la porte

conducteur est ouverte et le frein non actionné.

## Réglage de la position de la manette de sélection

### Généralités

Actionner le frein jusqu'au démarrage, car le véhicule se déplace dès qu'un rapport est engagé.

### Conditions de fonctionnement

La manette de sélection passe de la position P sur une autre position uniquement lorsque l'état de marche est activé et que la pédale de frein est actionnée.

Il est possible de quitter la position de la manette de sélection P uniquement lorsque toutes les conditions techniques sont remplies.

### Placer la manette de sélection sur D, N ou R

Un verrouillage empêche les commandes incorrectes suivantes :

- ▷ Passage involontaire en position P.
  - ▷ Passage involontaire de la position P à une autre position de manette de sélection.
1. Mettre la ceinture du conducteur.
  2. Pour annuler le verrouillage de la manette de sélection, actionner la touche et la maintenir enfoncée.

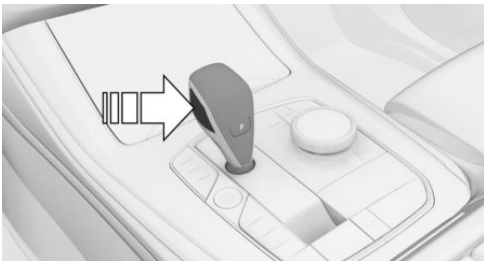

3. Pousser la manette de sélection dans la direction souhaitée, le cas échéant au-delà du point de résistance. Si vous la relâchez, la

manette de sélection revient en position médiane.



### Mettre la manette de sélection en position P



Appuyer sur la touche P.

### Déplacer ou pousser le véhicule

#### Généralités

Dans la plupart des cas, le véhicule doit rouler sans l'aide du moteur sur un court trajet, par exemple dans un tunnel de lavage ou lorsqu'il est nécessaire de le pousser.

### Placer la manette de sélection en position N

1. Activer l'état de marche tout en appuyant sur la pédale de frein.
2. Le cas échéant, desserrer le frein de stationnement.
3. Le cas échéant, désactiver la fonction Automatic Hold, voir page 161.
4. Appuyer sur la pédale de frein.

5. Actionner le verrouillage de la manette de sélection et placer la manette en position N.
6. Désactiver l'état de marche.

De cette manière, l'état opérationnel reste activé et un message Check-Control s'affiche.

Le véhicule peut rouler.

### **REMARQUE**

Le manette de sélection passe automatiquement sur la position P lors de la désactivation de l'état opérationnel. Risque de dommages matériels. Ne pas désactiver l'état opérationnel dans les stations de lavage automatiques.

La manette de sélection est automatiquement placée sur la position P après environ 35 minutes.

En cas de défaut, il est possible que le changement de position de la manette de sélection ne soit pas possible.

Le cas échéant, déverrouiller électroniquement, voir page 171, le blocage de boîte de vitesses.

## **Kick-down**

Le kick-down permet d'atteindre les performances maximales.

Enfoncer la pédale d'accélérateur au-delà du point de résistance de pleins gaz.

## **Programme Sport M/S**

### **Principe**

Dans le programme Sport, les points et les durées de passage de rapports sont conçus pour une conduite sportive. La boîte de vitesses monte plus tard les rapports et les durées de passage de rapport sont plus courtes.

## **Activation du programme Sport**

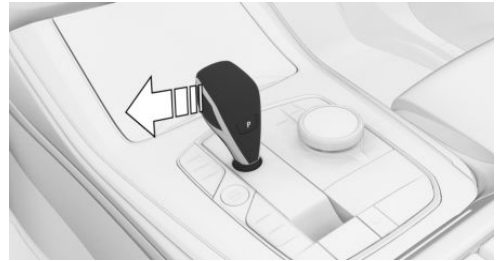

Lorsque le sélecteur est en position D, pousser la manette de sélection vers la gauche.

Le rapport enclenché s'affiche sur le combiné d'instruments, par exemple S1.

Le programme sport de la boîte de vitesses est activé.

### **Arrêter le programme Sport**

Pousser la manette de sélection vers la droite. D s'affiche sur le combiné d'instruments.

## **Mode manuel M/S**

### **Principe**

En mode manuel, les rapports peuvent être passés à la main.

### **Activation du mode manuel**

1. Lorsque la manette de sélection est en position D, la pousser vers la gauche, flèche 1.

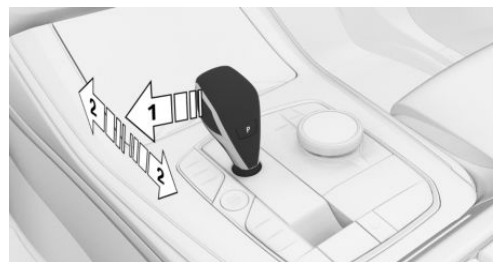

2. Pousser la manette de sélection vers l'avant ou vers l'arrière, flèches 2.

Le mode manuel est activé et le rapport est changé.

Le rapport enclenché s'affiche sur le combiné d'instruments, par exemple M1.

## Passage des vitesses

- ▷ Rétrograder : pousser la manette de sélection vers l'avant.
- ▷ Monter les rapports : tirer la manette de sélection vers l'arrière.

Dans certaines situations, la boîte de vitesses continue de fonctionner en mode automatique, par exemple lorsque les seuils de régime sont atteints.

## Boîte de vitesses automatique Sport : éviter la montée automatique des rapports en mode manuel M/S

Lorsque le mode de conduite SPORT, voir page 158, est sélectionné, la boîte de vitesses automatique Sport en mode manuel M/S ne passe pas automatiquement au rapport supérieur lorsqu'elle atteint certains seuils de régime moteur.

Avec la configuration d'entraînement BMW M correspondante, cette fonction est activée indépendamment du mode de conduite.

En outre, aucun rétrogradage n'a lieu lors du kick-down.

## Arrêter le mode manuel

Pousser la manette de sélection vers la droite.

D s'affiche sur le combiné d'instruments.

## Palettes de commande

### Principe

Les palettes de commande du volant permettent de changer rapidement de rapport sans enlever la main du volant.

## Généralités

### Passage de rapport

Les rapports ne sont passés que lorsque le régime moteur et la vitesse adaptés sont atteints.

### Mode manuel bref

Lorsque la manette de sélection se trouve sur la position D, le système passe brièvement en mode manuel après l'actionnement de la palette de commande.

La boîte de vitesses revient en mode automatique si, en mode manuel, la conduite est modérée pendant un certain temps, sans accélération et sans actionnement de la palette de commande.

Le passage en mode automatique s'effectue comme suit :

- ▷ Maintenir tirée la palette de commande droite jusqu'à ce que D s'affiche sur le combiné d'instruments.
- ▷ La palette de commande de droite ayant déjà été tirée, tirer la palette de commande de gauche.

### Mode manuel permanent

Lorsque la manette de sélection se trouve sur la position S, le système passe durablement en mode manuel après l'actionnement de la palette de commande.

### Boîte de vitesses automatique Sport

Selon la version de boîte de vitesses, il est possible de rétrograder au rapport le plus bas possible en appuyant simultanément sur la fonction Kick-down et la palette de commande gauche. C'est impossible en mode manuel bref.

## Passage des vitesses



- ▷ Passage au rapport supérieur : tirer la palette de commande de droite.
- ▷ Passage au rapport inférieur : tirer la palette de commande de gauche.
- ▷ Passer au rapport le plus bas : tirer constamment sur la palette de commande gauche.

Le combiné d'instruments affiche brièvement le rapport sélectionné, puis de nouveau le rapport actuel.

## Affichages sur le combiné d'instruments

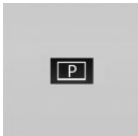

La position de la manette de sélection s'affiche, par exemple : P.

## Déverrouillage électronique du blocage de boîte de vitesses

### Généralités

Déverrouiller électroniquement le blocage de boîte de vitesses pour évacuer le véhicule d'une zone dangereuse.

Afin d'éviter que le véhicule ne se déplace, serrer le frein de stationnement avant de déverrouiller la boîte de vitesses.

## Choisir la position de la manette de sélection N

Le déverrouillage est possible lorsque le démarreur peut faire tourner le moteur.

1. Enfoncer la pédale de frein sans la relâcher.
2. Appuyer sur le bouton Start/Stop. Le démarreur doit tourner de manière audible. Maintenir enfoncé le bouton Start/Stop.
3. Avec la main libre, actionner la touche sur la manette de sélection, flèche 1, pousser la manette sur la position N et l'y maintenir, flèche N, jusqu'à ce que la position N soit affichée sur le combiné d'instruments.

Un message Check-Control s'affiche.



4. Relâcher le bouton Start/Stop et la manette de sélection.
5. Relâcher la pédale de frein dès que le démarreur s'arrête.
6. Déplacer le véhicule hors de la zone dangereuse et empêcher ensuite tout déplacement involontaire.

Pour de plus amples informations, voir le chapitre Démarrage par remorquage et remorquage, voir page 450.

## Launch Control

### Principe

Dans des conditions ambiantes sèches, le Launch Control permet une accélération optimisée lors du démarrage sur chaussée non glissante.

## Généralités

L'utilisation de Launch Control entraîne une usure prématurée des composants, car cette fonction représente une sollicitation très élevée pour le véhicule.

Ne pas utiliser le Launch Control pendant le rodage, voir page 368.

Ne pas braquer le volant lors du démarrage avec Launch Control.

## Conditions de fonctionnement

Le Launch Control est disponible lorsque le moteur est à la température de service. Le moteur est à la température de service après un trajet sans interruption d'au moins 10 km.

## Démarrage avec Launch Control

1. Activer l'état de marche.

2.  Appuyer sur la touche.

TRACTION s'affiche sur le combiné d'instruments et le témoin DSC OFF s'allume.

3. Réglage de la position S de la manette de sélection.

4. Avec le pied gauche, appuyer énergiquement sur le frein.

5. Enfoncer la pédale d'accélérateur au-delà de la résistance au point d'accélération maximum et la maintenir enfoncée, kick-down.

Un symbole de drapeau apparaît sur le combiné d'instruments.

6. Le régime moteur de démarrage est réglé. Desserrer le frein en l'espace de 3 secondes.

## Nouvelle utilisation pendant un trajet

Après l'utilisation de Launch Control, la boîte de vitesses doit refroidir pendant environ 5 minutes avant de pouvoir utiliser de nouveau Launch Control. En cas de nouvelle utilisation, Launch Control s'adapte aux conditions ambiantes.

## Après l'utilisation de Launch Control

Réactiver le contrôle dynamique de stabilité DSC dès que possible afin de renforcer la stabilité dynamique du véhicule.

## Limites du système

Un conducteur expérimenté peut obtenir, le cas échéant, de meilleures accélérations en mode DSC OFF.

# Affichage

## Équipement du véhicule

Ce chapitre comprend tous les équipements de série, spécifiques à un pays et en option, proposés pour cette série de modèles. C'est pourquoi, les équipements et les fonctions indisponibles dans un véhicule en raison des options choisies ou de la version de pays, sont également décrits. Ceci s'applique également aux fonctions et systèmes de sécurité. L'utilisation des fonctions et systèmes correspondants implique le respect des lois et des règlements en vigueur.

## Combiné d'instruments

### Principe

Le combiné d'instruments est un affichage variable. Lors d'un changement de programme via le commutateur d'agrément de conduite, les affichages sur le combiné d'instruments s'adaptent au programme correspondant.

### Généralités

Le changement des affichages sur le combiné d'instruments peut être désactivé via iDrive.

Les affichages sur le combiné d'instruments peuvent diverger en partie des illustrations de la notice d'utilisation.

### Aperçu

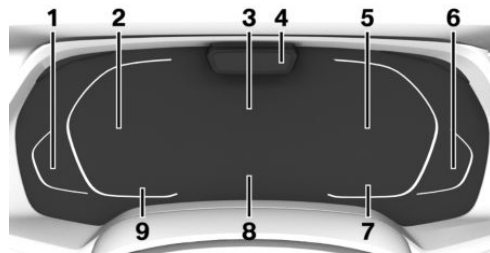

- 1** Jauge à carburant [181](#)  
Autonomie [183](#)
- 2** Compteur de vitesse
- 3** Zone d'affichage centrale [174](#)  
Besoins d'entretien [183](#)  
Affichage de navigation
- 4** Selon l'équipement : Driver Attention Camera
- 5** Compte-tours [181](#)  
Listes de sélection [188](#)  
Widgets dans le combiné d'instruments [175](#)  
Compteur kilométrique journalier, voir Données des trajets [189](#)  
Affichages ECO PRO [382](#)  
État commutateur d'agrément de conduite [157](#)  
Affichages de la boîte de vitesse [167](#)
- 6** Température du moteur [182](#)
- 7** Température extérieure [182](#)
- 8** Check-Control [176](#)
- 9** Speed Limit Assist [276](#)  
Speed Limit Info [185](#)  
Heure [67](#)

## Zone d'affichage centrale

Selon l'équipement et la configuration, les éléments suivants apparaissent dans la zone d'affichage centrale du combiné d'instruments :

- ▷ Affichages de navigation, par exemple la vue cartographique ou, si le guidage est activé, un aperçu du trajet avec les instructions de guidage.
- ▷ Affichages sur les besoins d'entretien.
- ▷ Assisted Driving View. Les informations sur les systèmes d'aide à la conduite s'affichent dans un environnement de véhicule animé.

Certains affichages de la zone d'affichage centrale sont personnalisables.

Les affichages peuvent varier en fonction de l'équipement et de la version de pays.

## Affichage du mode de conduite

### Principe

Si l'affichage du mode de conduite est désactivé, les affichages du combiné d'instruments restent inchangés en cas de changement de programme avec le commutateur d'agrément de conduite et ils ne s'adaptent pas au mode de conduite.

### Activation et désactivation

Par iDrive :

1. « CAR »
2. « Réglages »
3. « Écrans d'affichage »
4. « Vue mode de conduite »

### Réglages

Certains affichages du combiné d'instruments sont personnalisables.

1. « CAR »
2. « Réglages »
3. « Écrans d'affichage »

4. « Combiné d'instruments »
5. Sélectionner le réglage désiré.

## Assisted Driving View

### Principe

Si l'aide à la conduite est activée, les informations sur les systèmes d'aide à la conduite s'affichent dans un environnement de véhicule animé.

### Généralités

Selon le réglage, Assisted Driving View peut s'afficher de manière permanente ou temporaire sur le combiné d'instruments lorsque le système d'aide à la conduite est actif.

## Consigne de sécurité

### AVERTISSEMENT

Le système ne dégage pas le conducteur de sa propre responsabilité d'interpréter correctement les conditions de visibilité et de circulation. Risque d'accident. Adapter votre style de conduite aux conditions de circulation. Observer la situation de circulation et intervenir activement dans les situations correspondantes.

## Réglages

### Affichage permanent

Par iDrive :

1. « CAR »
2. « Réglages »
3. « Écrans d'affichage »
4. « Combiné d'instruments »
5. « Zone d'affichage centrale »
6. « Assisted Driving View »

## Affichage temporaire

Par iDrive :

1. « CAR »
2. « Réglages »
3. « Écrans d'affichage »
4. « Combiné d'instruments »
5. « Afficher Assisted Driving View si aides à la conduite sont activées »

## Affichage

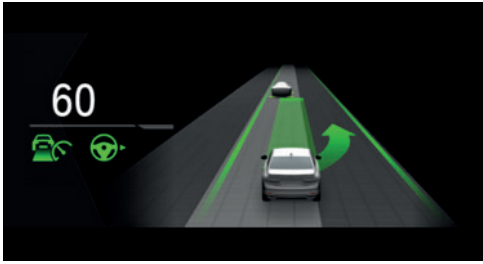

Un exemple : les témoins et voyants du régulateur de vitesse actif avec fonction Stop&Go ACC et l'assistant de changement de voie affichent un changement de voie vers la voie adjacente. Parallèlement, le changement de voie vers la voie adjacente s'affiche sous forme d'animation dans l'Assisted Driving View.

## Limites du système

Le pouvoir de détection du système est limité. Seuls les objets reconnus par le système sont pris en compte.

## Widgets dans le combiné d'instruments

### Principe

Il est possible d'afficher des informations sur certaines fonctions dans le combiné d'instruments.

Les affichages suivants peuvent être sélectionnés :

- ▷ Source de divertissement actuelle, par ex. autoradio.
- ▷ Couple et puissance.
- ▷ Force d'accélération, accéléromètre.
- ▷ Données du trajet.
- ▷ Affichage des performances.

## Sélectionner

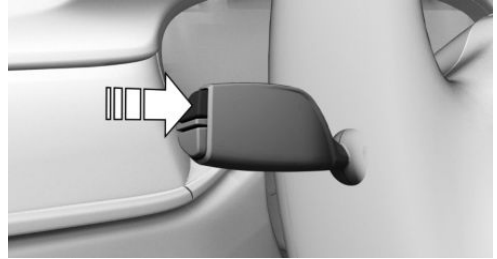

Appuyer plusieurs fois sur la touche de la manette des clignotants jusqu'à ce que le widget souhaité soit sélectionné.

## Affichage



## Affichage de l'efficacité

### Principe

Les informations sur le style de conduite et la consommation peuvent être représentées sous forme d'affichage de la consommation en tant que widget sur le combiné d'instruments.

## Généralités

Diverses informations s'affichent selon le mode de conduite activé :

Mode de conduite	Affichage
CONFORT	Consommation moyenne.
SPORT	Consommation instantanée. Récupération de l'énergie.
ECO PRO	Autonomie bonus ECO PRO. Trajet parcouru en mode « roue libre ». Consommation instantanée.

## Consommation moyenne

La consommation moyenne correspond à la consommation actuelle de carburant sur un trajet défini.

## Consommation instantanée

La consommation instantanée indique la consommation actuelle de carburant. Vous pouvez contrôler dans quelle mesure vous conduisez économiquement et écologiquement.

## Récupération de l'énergie

Lors de la récupération d'énergie, l'énergie cinétique du mouvement du véhicule en décélération est transformée en énergie électrique. La batterie du véhicule est partiellement rechargée et la consommation de carburant peut être abaissée.

## Supplément d'autonomie ECO PRO

En mode ECO PRO, l'extension de l'autonomie obtenue par un style de conduite réduisant la consommation s'affiche en tant qu'autonomie supplémentaire ECO PRO.

## Check-Control

### Principe

Le Check-Control surveille les fonctions du véhicule et donne un avertissement si une anomalie se manifeste dans les systèmes surveillés.

### Généralités

Un avertissement Check-Control combine témoins ou voyants et messages texte sur le combiné d'instrument et, le cas échéant, sur l'affichage tête haute.

Le cas échéant, un signal sonore peut être émis en plus et un message texte peut s'afficher sur l'écran de contrôle.

### Suppression des messages Check-Control

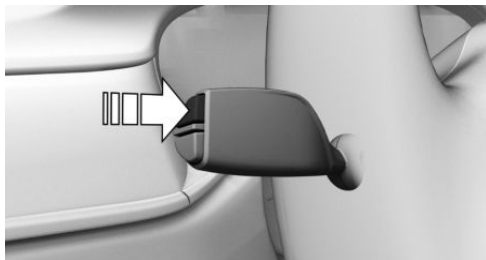

Appuyer sur la touche sur la manette des clignotants.

### Affichage permanent

Certains messages de Check-Control restent affichés en permanence jusqu'à ce que la panne ait été résolue. Si plusieurs défauts surviennent en même temps, les messages s'affichent l'un après l'autre.

Les messages peuvent être masqués pendant 8 secondes environ. Ensuite, ils s'affichent de nouveau automatiquement.

## Affichage temporaire

Certains messages Check-Control sont masqués automatiquement au bout de 20 secondes environ. Les messages Check-Control restent mémorisés et peuvent être à nouveau affichés.

## Affichage des messages Check-Control enregistrés

Par iDrive :

1. « CAR »
2. « Statut véhicule »
3.  « Messages Check Control »
4. Sélectionner le message texte.

## Affichage

### Check-Control



Au moins un message Check-Control s'affiche ou est enregistré.

### Messages textes

Les messages textes combinés à un symbole sur le combiné d'instruments expliquent un message Check-Control et la signification des témoins et voyants.

### Messages textes complémentaires

Des informations supplémentaires, par exemple sur la cause d'un défaut et les interventions nécessaires correspondantes, peuvent être appelées via Check-Control.

En cas de messages urgents, le texte complémentaire s'affiche automatiquement sur l'écran de contrôle.

En fonction du message Check-Control, des fonctions supplémentaires peuvent être sélectionnées.

Par iDrive :

1. « CAR »
2. « Statut véhicule »

3.  « Messages Check Control »
4. Sélectionner le message texte souhaité.
5. Sélectionner le réglage désiré.

### Messages affichés à la fin du trajet

Certains messages affichés pendant le trajet, s'affichent de nouveau après la coupure de l'état de marche.

## Témoins et voyants

### Principe

Les témoins et voyants du combiné d'instruments indiquent l'état de certaines fonctions du véhicule et signalent la présence d'un dysfonctionnement dans les systèmes surveillés.

### Généralités

Les témoins et les voyants peuvent s'allumer selon différentes combinaisons et en différentes couleurs.

Le bon fonctionnement de certains voyants est contrôlé lors de l'activation de l'état de marche et ils s'allument brièvement.

### Témoins rouges

#### Rappel de bouclage des ceintures



La ceinture de sécurité côté conducteur n'est pas bouclée. Sur certaines versions de pays : la ceinture du passager avant n'est pas bouclée ou la présence d'objets a été détectée sur le siège du passager avant.

Contrôler si la ceinture de sécurité est bien mise.

#### Rappel de bouclage des ceintures pour sièges arrière



La ceinture de sécurité n'est pas bouclée sur le siège arrière correspondant.

## Système airbag



Le système airbag et les prétensionneurs de ceinture sont défectueux.

Faire contrôler immédiatement le véhicule par un partenaire de service après-vente du constructeur ou un autre partenaire de service après-vente qualifié ou par un atelier qualifié.

## Frein de stationnement



Le frein de stationnement est serré.

Desserrer le frein de stationnement, voir page 160.

## Système de freinage



Anomalie du système de freinage. Continuer à rouler de manière modérée.

Faire contrôler immédiatement le véhicule par un partenaire de service après-vente du constructeur ou un autre partenaire de service après-vente qualifié ou par un atelier qualifié.

## Avertisseur de collision frontale avec fonction de freinage



Le témoin s'allume : pré-avertissement. Freiner et augmenter la distance.

Le témoin clignote et un signal retentit : alerte urgente. Freiner et, si nécessaire, éviter l'obstacle.

Plus d'informations :

Avertisseur de collision frontale avec fonction de freinage, voir page 210.

## Avertissement de carrefour avec fonction de freinage City



Le témoin s'allume : risque de collision avec un véhicule croisant la trajectoire.



Le témoin s'allume : risque de collision avec un véhicule dont le sens de déplacement ne peut être déterminé ou pré-

avertissement si des véhicules croisent le sens de déplacement.

Intervention propre, par exemple freiner.

Le témoin clignote et un signal retentit : alerte urgente si des véhicules croisent le sens de déplacement.

Freiner et, si nécessaire, éviter l'obstacle.

Plus d'informations :

Avertissement de carrefour avec fonction de freinage City, voir page 217.

## Avertisseur de piétons avec fonction de freinage City



Le témoin s'allume et un signal retentit : risque de collision avec un piéton ou un cycliste détecté.

Intervenez vous-même en freinant ou en effectuant une manœuvre d'évitement.

Plus d'informations :

Avertisseur de piétons avec fonction de freinage City, voir page 222.

## Night Vision avec détection de personnes et d'animaux



Une caméra infrarouge filme la zone se trouvant devant le véhicule et avertit de la présence de personnes et d'animaux sur la voie.



Le témoin s'allume : pré-avertissement. Freiner et, si nécessaire, éviter l'obstacle.

Le témoin clignote et un signal retentit : alerte urgente. Freiner immédiatement ou éviter l'obstacle.

Plus d'informations :

Night Vision avec détection de personnes et d'animaux, voir page 225.

## Témoins jaunes

### Système antiblocage ABS



Le servofrein est défectueux le cas échéant. Éviter tout freinage abrupt. Tenir compte de l'allongement de la distance de freinage.

Faire contrôler immédiatement par un partenaire de service après-vente du constructeur ou un autre partenaire de service après-vente qualifié ou par un atelier qualifié.

### Contrôle dynamique de stabilité DSC



Le témoin clignote : le DSC régule les forces motrices et de freinage. Le véhicule est stabilisé. Réduire la vitesse et adapter le style de conduite à l'état de la chaussée.

Le témoin est allumé : le contrôle dynamique de stabilité DSC est tombé en panne.

Faire contrôler immédiatement le système par un partenaire de service après-vente du constructeur ou un autre partenaire de service après-vente qualifié ou par un atelier qualifié.

DSC, voir page 255.

### Désactivation du contrôle dynamique de stabilité DSC ou activation du contrôle dynamique de traction DTC



Le système DSC est désactivé ou le système DTC est activé.

DSC, voir page 255, et DTC, voir page 257.

### Avertisseur de crevaison RPA



Le RPA signale une chute de pression de gonflage de l'un des pneus.

Réduire la vitesse et s'arrêter prudemment. Éviter d'activer brusquement les freins ou le volant. Avertisseur de crevaison RPA, voir page 411.

### Contrôle de pression des pneus TPM



Le témoin s'allume : le contrôle de pression des pneus signale une pression de gonflage insuffisante ou une crevaison.

Tenir compte des informations visées dans le message Check-Control.

Le témoin clignote puis reste allumé en permanence : impossible de détecter une crevaison ni une perte de pression de gonflage des pneus.

- ▷ Perturbation par des installations ou des appareils avec la même fréquence radio : à la sortie du champ perturbateur, le système est activé de nouveau automatiquement.
- ▷ Roue montée sans électronique de roue TPM : au besoin, confier le contrôle à un partenaire de service après-vente du constructeur, un autre partenaire de service après-vente qualifié ou un atelier qualifié.
- ▷ Dysfonctionnement : faire contrôler le système par un partenaire de service après-vente du constructeur ou un autre partenaire de service après-vente qualifié ou par un atelier qualifié.

Contrôle de pression des pneus RDC, voir page 404.

### Système de direction



Le système de direction défectueux le cas échéant.

Faire contrôler le système par un partenaire de service après-vente du constructeur ou un autre partenaire de service après-vente qualifié ou par un atelier qualifié.

## Émissions



Dysfonctionnement du moteur.

Faire contrôler le véhicule par un partenaire de service après-vente du constructeur ou un autre partenaire de service après-vente qualifié ou par un atelier qualifié.

Prise de courant du système de diagnostic embarqué, voir page [437](#).

## Feux arrière antibrouillard



Les feux arrière de brouillard sont activés.

Feux arrière de brouillard, voir page [200](#).

## Témoins verts

### Rappel de bouclage des ceintures pour sièges arrière



La ceinture de sécurité est bouclée sur le siège arrière correspondant.

## Clignotants



Le clignotant est activé.

Un clignotement rapide inhabituel du témoin est le signe de la panne d'un clignotant.

Clignotants, voir page [163](#).

## Feux de position



Les feux de position sont activés.

Feux de position/croisement, voir page [195](#).

## Feux de croisement



Les feux de croisement sont allumés.

Feux de position/croisement, voir page [195](#).

## Alerte de sortie de voie



Le témoin est allumé : le système est activé. Une délimitation de voie a été détectée sur au moins un côté du véhicule et des avertissements peuvent être émis.

Alerte de sortie de voie, voir page [229](#).

## Phares antibrouillard



Les phares antibrouillard sont allumés.

Phares antibrouillard, voir page [200](#).

## Assistant de feu de route



L'assistant de feu de route est activé.

Les feux de route s'allument et s'éteignent automatiquement en fonction de la situation de conduite.

Assistant de feu de route, voir page [198](#).

## Fonction Automatic Hold



La fonction Automatic Hold est activée.

Le véhicule est maintenu automatiquement à l'arrêt.

Fonction Automatic Hold, voir page [161](#).

## Limiteur de vitesse manuel



Le témoin est allumé : le système est actif.

Le témoin clignote : la limite de vitesse réglée est dépassée.

Plus d'informations :

Limiteur de vitesse manuel, voir page [262](#).

## Régulateur de vitesse



Le témoin s'allume : le système est actif.

Régulateur de vitesse, voir page [264](#).

## Régulateur de vitesse actif avec fonction Stop & Go



Le témoin est allumé : le système est actif.

Plus d'informations :



Régulateur de vitesse actif avec fonction Stop & Go, voir page 267.

## Speed Limit Assist

**ASSIST**

Le témoin s'allume en même temps que le symbole du régulateur de vitesse : Speed Limit Assist est actif et les limitations de vitesse détectées peuvent être appliquées manuellement pour le système affiché.

**SET**

Le témoin s'allume : la limitation de vitesse détectée peut être appliquée avec la touche SET. Dès que la limitation de vitesse a été appliquée, une coche verte apparaît.

Plus d'informations :

Speed Limit Assist, voir page 276.

## Témoins bleus

### Feux de route



Les feux de route sont allumés.

Feux de route, voir page 163.

## Jauge à carburant

### Principe

Le niveau actuel du réservoir de carburant s'affiche.

### Généralités

L'inclinaison du véhicule peut conduire à des fluctuations sur l'affichage.

Instructions relatives au ravitaillement, voir page 390.

## Affichage



Une flèche à côté du symbole de pompe de distribution indique de quel côté du véhicule se trouve la trappe du réservoir.

L'autonomie actuelle est affichée sous forme chiffrée.

## Compte-tours

Éviter impérativement les régimes moteur situés dans le champ d'alerte rouge. Dans cette plage, l'alimentation en carburant est coupée afin de protéger le moteur.

## Témoins lumineux de passage des vitesses

### Principe

Les shift lights indiquent le moment de passage de rapport supérieur auquel il est possible d'obtenir les meilleures valeurs d'accélération.

### Conditions de fonctionnement

Les shift lights s'affichent lorsque le programme de conduite SPORT ou SPORT PLUS est activé.

### Mise en marche et arrêt

1. Sélectionner le mode de conduite SPORT ou SPORT PLUS.  
Pour cela, appuyer sur le commutateur d'agrément de conduite.
2. Activer le mode manuel M de la boîte de vitesses.

## Affichage



- ▷ Le régime momentané est représenté sur le compte-tours.
- ▷ Flèche 1 : les champs qui s'allument successivement en jaune indiquent une montée en régime du moteur.
- ▷ Flèche 2 : les champs qui s'allument successivement en orange indiquent le prochain point de passage de rapport.
- ▷ Flèche 3 : le champ s'allume en rouge. Passer le rapport au plus tard à ce moment.

Lorsque le régime maximum est atteint, l'affichage complet clignote en rouge et l'alimentation en carburant est coupée pour protéger le moteur.

## État opérationnel et état de marche

**OFF**

L'inscription OFF dans le compte-tours indique que l'état de marche est désactivé et que l'état opérationnel est activé.

**READY**

L'inscription READY du compte-tours indique que la fonction Start/Stop automatique est prête pour le démarrage automatique du moteur.

Pour de plus amples informations, voir État de repos, opérationnel et de marche, voir page 42.

## Température du moteur

### Affichage



- ▷ Moteur froid : l'aiguille se trouve en position de basse température. Rouler à une vitesse modérée en utilisant le moteur à des régimes moyens.
- ▷ Température de service normale : l'aiguille se trouve au milieu ou dans la moitié inférieure de l'affichage de la température.
- ▷ Moteur chaud : l'aiguille se trouve en position de haute température. Un message Check-Control s'affiche en plus.

Contrôle du niveau de liquide de refroidissement, voir page 433.

## Température extérieure

### Généralités

Quand l'affichage baisse jusqu'à +3 °C ou plus bas, un signal retentit.

Un message Check-Control s'affiche.

Il y a un risque accru de verglas.

### Consigne de sécurité

#### AVERTISSEMENT

Un risque accru de verglas peut exister même pour des températures supérieures à +3 °C, par exemple sur des ponts ou des sections de route ombragées. Risque d'accident. Adapter votre style de conduite aux conditions météorologiques lorsque les températures sont basses.

## Autonomie

### Principe

L'autonomie indique la distance qui peut encore être parcourue avec le niveau de carburant actuel dans le réservoir.

### Généralités

L'autonomie prévue est affichée en permanence avec la quantité de carburant restant dans le combiné d'instruments.

Un message Check-Control s'affiche brièvement en cas d'autonomie résiduelle basse. Pour un style de conduite dynamique, par exemple virages pris à vive allure, le fonctionnement du moteur n'est pas toujours assuré.

En dessous d'une autonomie d'environ 50 km, le message Check-Control reste affiché en permanence.

### Consigne de sécurité

#### REMARQUE

Lorsque l'autonomie est inférieure à 50 km, le moteur pourrait ne plus être suffisamment alimenté en carburant. Les fonctions du moteur ne sont plus assurées. Risque de dommages matériels. Refaire le plein à temps.

### Affichage

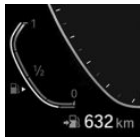

L'autonomie actuelle est affichée sous forme chiffrée à côté de la jauge à carburant.

## Besoins d'entretien

### Principe

La fonction indique les besoins d'entretien nécessaires et le volume correspondant des opérations d'entretien.

### Généralités

Le kilométrage ou le délai restant jusqu'au prochain entretien s'affiche brièvement dans le combiné d'instruments après l'activation de l'état de marche.

Un Conseiller Service peut lire les besoins d'entretien actuels sur la clé du véhicule.

Certaines informations sur les besoins d'entretien peuvent s'afficher également sur la clé écran BMW.

### Affichage

#### Informations détaillées sur les besoins d'entretien

Des informations détaillées concernant l'étendue des opérations d'entretien peuvent être affichées sur l'écran de contrôle.



Par iDrive :

1. « CAR »
2. « Statut véhicule »
3.  « Échéances de maintenance »

Les opérations d'entretien requises et les contrôles prescrits par le législateur s'affichent.

4. Sélectionner l'entrée pour afficher des informations plus détaillées.

## Symboles

Symboles	Description
OK	Aucun entretien nécessaire pour l'instant.
	Un entretien ou un contrôle obligatoire sera bientôt nécessaire.
	L'échéance d'entretien est dépassée.

## Entrée des échéances

Saisir les échéances des révisions prescrites pour le véhicule.

Veiller à ce que la date et l'heure dans le véhicule soient réglées correctement.

Par iDrive :

1. « CAR »
2. « Statut véhicule »
3.  « Échéances de maintenance »
4. « Service BMW »
5. « Date: »
6. Sélectionner le réglage désiré.

## Historique de service

### Principe



Les maintenances effectuées peuvent être affichées sur l'écran de contrôle. La fonction est disponible dès qu'un entretien a été inscrit dans les données du véhicule.

### Généralités

Faire effectuer les opérations d'entretien par un partenaire de service après-vente du constructeur ou un autre partenaire de service après-vente qualifié ou par un atelier qualifié. Les opérations d'entretien effectuées sont inscrites par le service dans les données du véhicule.

## Affichage

Par iDrive :

1. « CAR »
2. « Statut véhicule »
3.  « Échéances de maintenance »  
Les opérations d'entretien requises et les contrôles prescrits par le législateur s'affichent.
4.  « Historique des maintenances »
5. Sélectionner l'entrée pour afficher des informations plus détaillées.

## Symboles

Symboles	Description
OK	Vert : l'entretien a été effectué dans les délais impartis.
OK	Jaune : l'entretien a été effectué avec du retard.
	L'entretien n'a pas été effectué.

## Affichage du point de changement de vitesse

### Principe

Le système recommande le rapport le plus économique en fonction de la situation de conduite actuelle.



### Généralités

Selon le modèle et la version de pays, l'affichage du point de changement de vitesse est actif en mode manuel M de la boîte de vitesses automatique.

## Boîte de vitesses automatique : affichages

Des instructions sont affichées sur le combiné d'instruments pour la montée ou la descente des rapports.

Sur les véhicules sans affichage du point de changement de vitesse, le rapport engagé est affiché.

Exemple	Description
	Le rapport le plus économique est engagé.
	Passage au rapport le plus économique.

## Speed Limit Info avec affichage d'interdiction de dépassement

### Speed Limit Info

#### Principe

Speed Limit Info affiche sur le combiné d'instruments et, le cas échéant, l'affichage tête haute, la limitation de vitesse actuelle et, le cas échéant, les panonceaux applicables, par exemple en cas d'humidité.

#### Généralités

La caméra située au niveau du rétroviseur intérieur filme les panneaux de signalisation situés sur le bord de la route, ainsi que les affichages variables des portiques à signaux.

Les panneaux de signalisation avec panonceaux supplémentaires, par exemple par temps humide, sont pris en compte et comparés aux données internes du véhicule, par exemple celles du signal de l'essuie-glace. Le panneau de signalisation et les panonceaux correspondants s'affichent sur le combiné d'instruments et, le cas

échéant, sur l'affichage tête haute ou sont ignorés, selon la situation. Lors de l'analyse de la limitation de vitesse, il est tenu compte de certains panonceaux qui cependant ne s'affichent pas dans le combiné d'instruments.

Le système prend en compte les informations enregistrées dans le système de navigation et affiche également des limitations de vitesse éventuelles sur les trajets sans panneaux de signalisation.

Les limitations de vitesse pour le mode remorque s'affichent si la prise de courant de remorque est occupée ou si le mode remorque a été activé avec iDrive.

## Affichage d'interdiction de dépassement

#### Principe

Les interdictions de dépasser et les fins d'interdiction détectées par la caméra s'affichent sur le combiné d'instruments et, le cas échéant, sur l'affichage tête de haute avec les symboles correspondants.

#### Généralités

Le système détecte les interdictions de dépasser et les fins d'interdiction signalées par des panneaux.

Aucun affichage n'est effectué dans les situations suivantes :

- ▷ Dans les pays où les interdictions de dépassement sont principalement signalées par des marquages sur la chaussée.
- ▷ Sur les routes dépourvues de panneaux de signalisation.
- ▷ Aux passages à niveau, pour les marquages sur la chaussée ou tout autre situation qui indique une interdiction de dépassement non signalée.

Les interdictions de dépassement en cas de traction de remorque ne sont pas affichées.

Selon l'équipement, un symbole supplémentaire indiquant la distance signale la fin de l'affichage de l'interdiction de dépasser.

## Consigne de sécurité

### AVERTISSEMENT

Le système ne dégage pas le conducteur de sa propre responsabilité d'interpréter correctement les conditions de visibilité et de circulation. Risque d'accident. Adapter votre style de conduite aux conditions de circulation. Observer la situation de circulation et intervenir activement dans les situations correspondantes.

## Aperçu

### Caméra

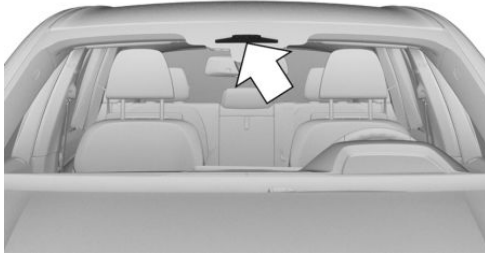

La caméra se trouve au niveau du rétroviseur intérieur.

Le pare-brise doit être maintenu propre et dégagé dans la zone devant le rétroviseur intérieur.

## Afficher les Speed Limit Info

### Généralités

Selon l'équipement, Speed Limit Info s'affiche en permanence sur le combiné d'instruments ou via iDrive.

### Activation

Par iDrive :

1. « CAR »
2. « Réglages »
3. « Aides à la conduite »
4. Éventuellement « Conduite »
5. « Assistant d'adaptation de vitesse »
6. « Limitations de vitesse »
7. « Affich. limite actuelle »

## Affichage

### Généralités

Selon l'équipement du pays, les panonceaux et les interdictions de dépasser sont affichés en même temps que Speed Limit Info.

### Speed Limit Info



Limitation de vitesse applicable.



Selon l'équipement, Speed Limit Info est indisponible.

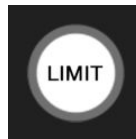

En cas de dépassement de la limitation de vitesse détectée, l'affichage clignote.

## Affichage d'interdiction de dépassement



Interdiction de doubler.

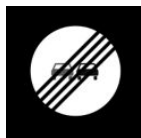

Interdiction de dépasser supprimée.

## Panoneaux supplémentaires

Symboles	Description
	Limitation de vitesse limitée dans le temps.
	Limitation de vitesse s'appliquant uniquement par temps humide.
	Limitation de vitesse s'appliquant uniquement en cas de neige.
	Limitation de vitesse s'appliquant uniquement en cas de brouillard.
	Limitation de vitesse s'appliquant pour la sortie à gauche.
	Limitation de vitesse s'appliquant pour la sortie à droite.
	Limitation de vitesse s'appliquant uniquement si une remorque est utilisée.

## Speed Limit Info avec aperçu

Selon l'équipement, un symbole supplémentaire indiquant la distance signale la prochaine modification de limitation de vitesse. Selon l'équipement, les limitations de vitesse temporaires, par exemple sur les chantiers ou avec les systèmes

de régulation du trafic, s'affichent également temporairement.

Les limitations de vitesse temporaires ne peuvent s'afficher que si les services suivants sont sélectionnés pour le système de navigation dans le menu de protection des données, voir page 71 :

- ▷ « Carte à apprentissage progressif »
- ▷ « Mise à jour de la carte »

## Réglages

Par iDrive :

1. « CAR »
2. « Réglages »
3. « Aides à la conduite »
4. Éventuellement « Conduite »
5. « Assistant d'adaptation de vitesse »
6. Sélectionner le réglage désiré :
  - ▷ « Avert. en cas de dépassement » : activer ou désactiver le clignotement de l'affichage de Speed Limit Info sur le combiné d'instruments et, le cas échéant, l'affichage tête haute, en cas de dépassement de la limitation de vitesse actuelle. L'avertissement en cas de dépassement d'une limitation de vitesse dépend parfois des réglages de Speed Limit Assist.
  - ▷ « Afficher dépassement » : la limitation de vitesse détectée par Speed Limit Info est signalée par un repère situé dans le compteur de vitesse du combiné d'instruments.

## Limites du système

La fonction peut être limitée et, le cas échéant, afficher une information erronée, par exemple dans les situations suivantes :

- ▷ En cas de brouillard épais, de pluie ou de neige.

- ▷ Quand des panneaux sont partiellement ou entièrement masqués par des objets, des autocollants ou de la peinture.
- ▷ En cas de talonnage du véhicule qui précède.
- ▷ En cas de contre-jour puissant ou de reflets importants.
- ▷ Quand, devant le rétroviseur intérieur, le pare-brise est embué, encrassé ou occulté par des autocollants ou autres.
- ▷ Si la caméra surchauffe en raison de températures élevées ou s'arrête provisoirement.
- ▷ À cause de possibles erreurs de reconnaissance de la caméra.
- ▷ Lorsque les limitations de vitesse ou les données routières mémorisées dans le système de navigation sont erronées.
- ▷ Lorsque la vitesse est limitée en fonction du temps ou des jours de la semaine.
- ▷ Dans les régions qui ne sont pas connues du système de navigation.
- ▷ En cas de différences par rapport à la navigation, par exemple en raison de modifications du tracé de la route.
- ▷ Avec des panneaux de signalisation électroniques.
- ▷ Lors du dépassement d'autocars ou de poids-lourds portant un panneau de limitation de vitesse.
- ▷ Quand les panneaux de signalisation ne sont pas aux normes.
- ▷ En cas de détection de panneaux de signalisation s'appliquant à une route parallèle.
- ▷ Dans le cas de panneaux et de tracés de route spécifiques au pays.
- ▷ Pendant la procédure de calibrage de la caméra immédiatement après la livraison du véhicule.

## Listes de sélection

### Principe

Pour certaines fonctions, il est possible d'afficher des listes et de les utiliser dans le combiné d'instruments ou l'affichage tête haute.

- ▷ Source de divertissement.
- ▷ Source audio actuelle.
- ▷ Liste des derniers appels.



Le cas échéant, le menu correspondant s'ouvre dans l'écran de contrôle.

### Affichage



Selon l'équipement, la liste affichée sur le combiné d'instruments peut être différente de celle illustrée.

## Affichage et utilisation de la liste

Touche	Fonction
	<p>Changer de source de divertissement.</p> <p>Après avoir appuyé à nouveau sur la touche, la liste actuellement affichée se ferme.</p>
	Afficher la liste des derniers appels.
	<p>Tourner la molette pour sélectionner le réglage souhaité.</p> <p>Appuyer sur la molette pour confirmer le réglage.</p> <p>La liste actuellement sélectionnée peut être affichée à nouveau dans le combiné d'instruments en tournant la molette.</p>

- ▷ Intervalle défini pour l'affichage des données du trajet.
- ▷ Consommation moyenne du carburant en fonction de l'intervalle défini.
- ▷ Vitesse moyenne.
- ▷ Temps total du moteur à l'arrêt pour la fonction Start/Stop automatique.
- ▷ Trajet parcouru en mode « roue libre ».
- ▷ Historique de la consommation sous forme de graphique.

### Affichage

Par iDrive :

1. « CAR »
2. « Info de bord »
3. « Données de conduite »

### Historique de consommation

La consommation moyenne représentée sous forme de graphique selon le trajet parcouru et le mode de conduite s'affiche dans l'historique de la consommation.

## Données du trajet

### Principe

Les valeurs relatives aux trajets, comme la consommation moyenne ou les kilomètres parcourus dans la journée, s'affichent.

### Généralités

Les données du trajet peuvent être affichées sur l'écran de contrôle et sur le combiné d'instruments.

Les valeurs peuvent être affichées et réinitialisées en fonction des différents intervalles, par exemple après avoir fait le plein de carburant.

### Affichage sur l'écran de contrôle

#### Aperçu

Les informations suivantes s'affichent en fonction de l'intervalle défini :

### Affichage sur le combiné d'instruments

Le compte-tours peut afficher des informations sur le trajet sous forme de widget. Sélectionner et régler les widgets dans le combiné d'instruments. Plus d'informations : Widgets dans le combiné d'instruments, voir page 175.

Les informations affichées sont les suivantes :

- ▷ Kilométrage total.
- ▷ Intervalle défini pour l'affichage des données du trajet.
- ▷ Trajet parcouru en fonction de l'intervalle défini.
- ▷ Vitesse moyenne.

## Réglage de l'affichage des données du trajet

L'intervalle d'affichage des données du trajet sur le combiné d'instruments et l'écran de contrôle est réglable.

Par iDrive :

1. « CAR »
2. « Info de bord »
3. « Données de conduite »
4. « Données depuis »
5. Sélectionner le réglage désiré :
  - ▷ « Départ ( ) » : si le véhicule est à l'arrêt pendant env. quatre heures, les valeurs sont automatiquement réinitialisées.
  - ▷ « Ravitaillement ( ) » : après un ravitaillement de carburant important, les valeurs sont automatiquement réinitialisées.
  - ▷ « Sortie usine » : les valeurs depuis la livraison départ usine s'affichent.
  - ▷ « Dernière réinitialisation ( ) » : les valeurs depuis la dernière réinitialisation manuelle s'affichent. Les valeurs peuvent être réinitialisées à tout moment.

## Réinitialiser manuellement les valeurs moyennes

L'intervalle suivant peut être réinitialisé manuellement à tout moment : « Dernière réinitialisation ( ) ».

Avec la touche située sur la manette des clignotants :

1. Appuyer à nouveau sur la touche de la manette des clignotants jusqu'à ce que le widget des données de trajet soit sélectionné.

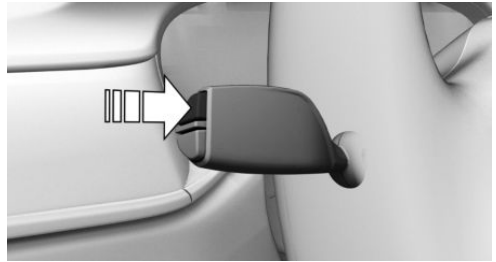

2. Maintenir la touche enfoncée sur la manette des clignotants.

Par iDrive :

1. « CAR »
2. « Info de bord »
3. « Données de conduite »
4. « Données depuis »
5. « Réinitialisation manuelle »

Les valeurs moyennes et les compteurs sont réinitialisés. Après la réinitialisation des valeurs moyennes et des compteurs, l'intervalle suivant est automatiquement défini : « Dernière réinitialisation ( ) ».

## Affichages Sport

### Principe

Les affichages sport sont particulièrement utiles si le style de conduite est sportif.

### Affichage sur l'écran de contrôle

#### Aperçu

Les informations affichées sont les suivantes :

- ▷ Pression de charge.
- ▷ Température d'huile moteur.

- ▷ Force d'accélération, accéléromètre.
- ▷ Couple.
- ▷ Puissance.

## Affichage

Par iDrive :

1. « CAR »
2. « Info de bord »
3. « Affichages Sport »

## Affichage sur le combiné d'instruments

Les affichages sport peuvent apparaître sous forme de widgets dans le combiné d'instruments, voir page 175.

Les widgets suivants peuvent être sélectionnés :

- ▷ Widget pour le couple et la puissance.
- ▷ Widget pour force d'accélération, accéléromètre.

## État du véhicule

### Généralités







Il est possible d'afficher les états de certains systèmes ou d'exécuter des actions.

### Ouverture de l'état du véhicule

Par iDrive :

1. « CAR »
2. « Statut véhicule »

## Aperçu des informations

Symboles	Description
	« Avertisseur de crevaison »: état de l'avertisseur de crevaison RPA, voir page 411.
	« Contrôle de pression des pneus (RDC) »: état du contrôle de pression des pneus RDC, voir page 404.
	« Niveau d'huile moteur »: Mesure électronique du niveau d'huile, voir page 430.
	« AdBlue » : BMW Diesel avec BluePerformance, voir page 424.
	« Messages Check Control »: Affichage des messages check-control enregistrés, voir page 177.
	« Échéances de maintenance » : affichage des besoins d'entretien, voir page 183.

## Affichage tête haute

### Principe

Le système projette les informations importantes dans le champ de vision du conducteur, par exemple la vitesse.

Le conducteur peut appréhender des informations sans détourner le regard de la chaussée.

### Généralités

Respecter les instructions de nettoyage de l'affichage tête haute.

## Aperçu



## Mise en marche et arrêt

Par iDrive :

1. « CAR »
2. « Réglages »
3. « Écrans d'affichage »
4. « Affichage Tête Haute »
5. « Affichage Tête Haute »

## Affichage

### Récapitulatif

L'affichage tête haute affiche les informations suivantes :

- ▷ Vitesse.
- ▷ Instructions de navigation.
- ▷ Messages Check-Control.
- ▷ Liste de sélection dans le combiné d'instruments.
- ▷ Systèmes d'assistance.
- ▷ Affichages Sport.
- ▷ Affichages xOffroad

Certaines de ces informations ne sont affichées que brièvement en cas de besoin.

## Sélection de l'affichage sur l'affichage tête haute

Par iDrive :

1. « CAR »
2. « Réglages »
3. « Écrans d'affichage »
4. « Affichage Tête Haute »
5. Sélectionner le réglage désiré.

Le réglage est mémorisé pour le profil de conducteur actuellement utilisé.

## Réglage de luminosité

La luminosité est adaptée automatiquement à l'éclairage ambiant.

Le réglage de base peut s'effectuer manuellement.

Par iDrive :

1. « CAR »
2. « Réglages »
3. « Écrans d'affichage »
4. « Affichage Tête Haute »
5. « Luminosité »
6. Tourner le contrôleur jusqu'à l'obtention de la luminosité désirée.
7. Appuyer sur le contrôleur.

Lorsque les feux de croisement sont allumés, il est possible de modifier l'intensité de l'éclairage de l'affichage tête haute par l'intermédiaire de l'éclairage des instruments.

## Réglage en hauteur

Par iDrive :

1. « CAR »
2. « Réglages »
3. « Écrans d'affichage »
4. « Affichage Tête Haute »
5. « Hauteur »

6. Tourner le contrôleur jusqu'à ce que la hauteur voulue soit atteinte.
7. Appuyer sur le contrôleur.

Le réglage est mémorisé pour le profil de conducteur actuellement utilisé.

La hauteur de l'affichage tête haute peut également être mémorisée avec la fonction mémoire.

## Réglage de la rotation

Il est possible de faire pivoter l'image de l'affichage tête haute.

Par iDrive :

1. « CAR »
2. « Réglages »
3. « Écrans d'affichage »
4. « Affichage Tête Haute »
5. « Rotation »
6. Tourner le contrôleur jusqu'à l'obtention du réglage désiré.
7. Appuyer sur le contrôleur.

## Autres réglages

Par iDrive :

1. « CAR »
2. « Réglages »
3. « Écrans d'affichage »
4. « Affichage Tête Haute »
5. Sélectionner le réglage désiré :
  - ▷ « Assistant d'adaptation de vitesse » : accéder aux réglages de l'assistance de vitesse.
  - ▷ « Afficher listes infodivert. sur » : sélectionner d'afficher ou non les listes de sélection dans le combiné d'instruments ou l'affichage tête haute.
  - ▷ « Affichages Sport » : afficher le compte-tours et les shift lights dans l'affichage tête haute.

- ▷ « Désact. » : les affichages sport n'apparaissent pas dans l'affichage tête haute.
- ▷ « En mode SPORT » : les affichages sport apparaissent uniquement dans le mode de conduite SPORT.
- ▷ « Toujours » : les affichages sport restent affichés durablement dans l'affichage tête haute.
- ▷ « Hauteur réduite » : si certaines informations n'apparaissent pas dans le champ de vision du conducteur, les informations peuvent s'afficher dans la partie inférieure de l'affichage tête haute.

## Lisibilité des informations sur l'affichage

La lisibilité des informations sur l'affichage tête haute est influencée par les facteurs suivants :

- ▷ Position de siège.
- ▷ Objets sur le cache de l'affichage tête haute.
- ▷ Le port de lunettes de soleil avec certains filtres polarisants.
- ▷ Une chaussée mouillée.
- ▷ Des conditions d'éclairage défavorables.

Si l'image est déformée, faire vérifier les réglages de base par un partenaire de service du constructeur, un autre partenaire de service après-vente qualifié ou un atelier qualifié.

## Pare-brise spécial

Le pare-brise fait partie du système.

La forme du pare-brise permet une lecture précise.

Un film intégré au pare-brise empêche la formation d'images doubles.

Pour cette raison, nous recommandons instamment de faire remplacer le cas échéant le pare-brise spécial par un partenaire de service du constructeur ou un autre partenaire de service après-vente qualifié ou par un atelier qualifié.

# Éclairage

## Équipement du véhicule

Ce chapitre comprend tous les équipements de série, spécifiques à un pays et en option, proposés pour cette série de modèles. C'est pourquoi, les équipements et les fonctions indisponibles dans un véhicule en raison des options choisies ou de la version de pays, sont également décrits. Ceci s'applique également aux fonctions et systèmes de sécurité. L'utilisation des fonctions et systèmes correspondants implique le respect des lois et des règlements en vigueur.

## Lumière et éclairage

### Commutateur dans le véhicule



L'élément de commutateur d'éclairage se trouve à côté du volant.

Symbole	Fonction
	Feux arrière de brouillard.
	Phares antibrouillard.
	Night Vision.

Symbole	Fonction
	Extinction des feux. Feux de croisement de jour.
	Feux de position.
	Commande automatique des feux de croisement. Fonctions d'éclairage adaptatif.
	Feux de croisement.
	Éclairage des instruments.
	Feux de stationnement, à droite.
	Feux de stationnement, à gauche.

## Commande automatique des feux de croisement

### Principe

Les feux de croisement sont automatiquement allumés ou éteints en fonction de la luminosité ambiante, par exemple dans un tunnel, au crépuscule ou en cas de précipitations.

### Généralités

L'allumage des feux peut se déclencher même avec un ciel bleu, lorsque que le soleil est bas.

En cas d'activation manuelle des feux de croisement, la commande automatique des feux de croisement se désactive.

## Activation

 Appuyer sur la touche de l'élément de commutateur d'éclairage.

La LED de la touche s'allume.



Les témoins dans le combiné d'instruments s'allument lorsque les feux de croisement sont activés.

## Limites du système

La commande automatique des feux de croisement ne peut toutefois pas remplacer l'évaluation personnelle des conditions de visibilité.

Les capteurs ne peuvent pas par exemple détecter le brouillard ou un temps brumeux. Dans un tel cas, allumer l'éclairage manuellement.

## Feux de position, de croisement et de stationnement

### Généralités

L'éclairage extérieur s'éteint automatiquement après un certain temps lorsque la porte conducteur est ouverte alors que l'état de marche est désactivé.

### Feux de position

#### Généralités

Il est possible d'allumer les feux de position uniquement à vitesse réduite.

#### Mise en marche



Appuyer sur la touche de l'élément de commutateur d'éclairage.



Le témoin sur le combiné d'instruments s'allume.

Le véhicule est éclairé tout autour.

Éviter de laisser les feux de position allumés de façon prolongée, car la batterie du véhicule se décharge et l'état de marche risque de ne plus pouvoir être activé.

### Arrêt



Appuyer sur la touche de l'élément de commutateur d'éclairage ou activer l'état de marche.

Après l'activation de l'état de marche, la commande automatique des feux de croisement s'active.

## Feux de croisement

### Mise en marche



Appuyer sur la touche de l'élément de commutateur d'éclairage.

Les feux de croisement sont allumés lorsque l'état de marche est activé.



Le témoin sur le combiné d'instruments s'allume.

Pour allumer les feux de croisement dès que l'état opérationnel est activé, appuyer à nouveau sur la touche.

### Arrêt

Selon la version de pays, les feux de croisement peuvent être éteints à vitesse réduite.



Appuyer sur la touche de l'élément de commutateur d'éclairage.

## Feux de stationnement

Lorsque le véhicule stationne, les feux de stationnement peuvent être allumés d'un côté du véhicule.

**Touche Fonction**

P≡

Feux de stationnement, droite activés.

≧P

Feux de stationnement, gauche activés.

Éteindre les feux de stationnement :

OFF

Appuyer sur la touche de l'élément de commutateur d'éclairage ou activer l'état de marche.

## Éclairage d'accueil

### Généralités

Selon l'équipement, l'éclairage extérieur du véhicule peut être configuré de manière individuelle.

### Activation et désactivation

Par iDrive :

1. « CAR »
2. « Réglages »
3. « Éclairage extérieur »
4. Sélectionner le réglage désiré :

- ▷ « Phares verrouill./déverrouillage »

Certaines fonctions d'éclairage sont activées pendant une durée limitée au déverrouillage du véhicule.

- ▷ « Éclairage de la poignée de porte »

Les poignées de porte et le sol au pied des portes sont éclairés pendant une durée limitée.

- ▷ « Welcome Light Carpet »

La zone située à côté du véhicule est éclairée pendant une durée limitée.

## Welcome Light Carpet



La source de lumière se trouve à l'endroit indiqué.

Maintenir la source de lumière propre et dégagée.

## Éclairage jusqu'au pas de la porte

### Généralités

Les feux de croisement restent allumés un certain temps si les feux de route sont activés après la désactivation de l'état de marche.

### Réglage de la durée

Par iDrive :

1. « CAR »
2. « Réglages »
3. « Éclairage extérieur »
4. « Accompagn. »
5. Sélectionner le réglage désiré.
6. « OK »

## Feux de croisement de jour

### Généralités

Les feux de croisement de jour sont allumés lorsque l'état de marche est activé.



Si le feu de croisement de jour est activé, le témoin du combiné d'instruments s'allume.

## Activation et désactivation

Dans certains pays, les feux de croisement de jour sont obligatoires ; par conséquent, il est possible qu'ils ne puissent pas être désactivés.

Par iDrive :

1. « CAR »
2. « Réglages »
3. « Éclairage extérieur »
4. Selon la version de pays : « Feux de jour » ou « Feux de jour arrière »

Le réglage est mémorisé pour le profil de conducteur actuellement utilisé.

## Fonction dynamique d'éclairage ECO

### Généralités

La luminosité des feux de croisement est réduite en fonction de la vitesse et de la distance par rapport au véhicule qui précède.

### Activation



Appuyer sur la touche de l'élément de commutateur d'éclairage.

La LED de la touche s'allume.

Activer le mode de conduite ECO PRO, voir page 159.

## Fonctions d'éclairage adaptatif

### Principe

Les fonctions d'éclairage adaptatif permettent un éclairage dynamique de la chaussée.

## Généralités

Selon l'équipement, les fonctions d'éclairage adaptatif se composent d'un ou plusieurs systèmes :

- ▷ Éclairage de virage adaptatif.
- ▷ Distribution variable de la lumière.
- ▷ Feux directionnels.
- ▷ Éclairage dans les ronds-points.

### Activation



Appuyer sur la touche de l'élément de commutateur d'éclairage.

La LED de la touche s'allume.

Les fonctions d'éclairage adaptatif sont actives dès que le véhicule est en état de marche.

## Éclairage de virage adaptatif

### Généralités

En fonction de l'angle de braquage et d'autres paramètres, le faisceau des projecteurs suit le tracé de la route.

Pour éviter d'éblouir les usagers roulant en sens inverse, l'éclairage de virage adaptatif ne bascule pas vers la voie de circulation opposée à l'arrêt.

Si le réglage des projecteurs est modifié, voir page 201, l'éclairage de virage adaptatif est disponible uniquement de manière limitée.

### Éclairage de virage anticipatif

Le faisceau des projecteurs pivote dans le sens de déplacement suivant avant d'emprunter ou de sortir d'un virage.

### Éclairage de virage en S

Le faisceau des projecteurs est maintenu le plus droit possible dans les virages en S.

## Éclairage de virage en épingle à cheveux

Les feux directionnels s'allument également avant d'emprunter un virage en épingle à cheveux.

## Distribution variable de la lumière

### Principe

La distribution variable de la lumière permet d'éclairer encore mieux la chaussée.

### Généralités

La distribution de la lumière s'adapte automatiquement à la vitesse.

Si le véhicule est équipé d'un système de navigation, la lumière distribuée est adaptée automatiquement en fonction des données de navigation et de la vitesse.

### Éclairage de ville

La zone éclairée par les feux de croisement est élargie sur les côtés.

### Éclairage d'autoroute

La portée des feux de croisement est augmentée.

## Feux directionnels

Dans les virages serrés ou sur routes sinueuses par exemple, ou bien à un carrefour, les feux directionnels s'allument à une certaine vitesse, permettant ainsi d'éclairer la zone intérieure au virage.

Les feux directionnels s'allument automatiquement en fonction de l'angle de braquage ou, le cas échéant, des clignotants.

En marche arrière, il est possible que les feux directionnels s'allument automatiquement, indépendamment de l'angle de braquage.

## Éclairage dans les ronds-points

Les feux directionnels sont activés des deux côtés juste avant de prendre un rond-point. Cela permet de mieux éclairer le bord de la chaussée. Les feux directionnels sont désactivés des deux côtés juste après que le véhicule soit sorti du rond-point.

## Réglage adaptatif de la portée des projecteurs

Le réglage adaptatif de la portée des projecteurs compense les accélérations et les freinages ainsi que les charges du véhicule afin de ne pas éblouir les usagers roulant en sens inverse. L'éclairage de la chaussée est optimal.

## Assistant de feu de route

### Principe

L'assistant de feu de route détecte précocement la présence d'autres usagers et module automatiquement la portée des feux de route en fonction de la situation de circulation.

### Généralités

L'assistant de feu de route assure l'allumage des feux de route chaque fois que la situation le permet. Le système n'active pas les feux de route dans la plage de vitesses basses.

Le système réagit à l'éclairage des véhicules qui viennent en sens inverse et qui précèdent, ainsi qu'à l'éclairage ambiant, par exemple en agglomération.

Les feux de route peuvent à tout moment être allumés ou éteints manuellement.

Si le véhicule est équipé de l'assistant de feu de route anti-éblouissement et que des véhicules arrivent en sens inverse ou le précédent, les feux de route ne sont pas éteints complètement, mais uniquement les zones du faisceau lumineux qui pourraient éblouir les autres usagers. Dans ce cas, le témoin bleu reste allumé.

Si le réglage des projecteurs est modifié, voir page 201, l'assistant de feu de route est disponible uniquement de manière limitée.

## Activation

1. **AUTO** Appuyer sur la touche de l'élément de commutateur d'éclairage.  
La LED de la touche s'allume.
2. Appuyer sur la touche sur la manette des clignotants.

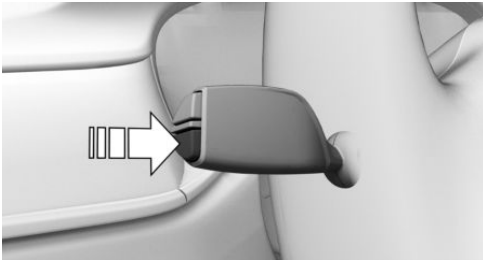

Lorsque les feux de croisement sont allumés, le témoin s'allume dans le combiné d'instruments.

Le véhicule passe automatiquement des feux de croisement ou feux de route.



Le témoin bleu du combiné d'instruments s'allume quand les feux de route sont enclenchés par le dispositif.

En cas d'interruption du trajet avec l'assistant de feu de route actif : en cas de poursuite du trajet, l'assistant de feu de route reste actif.

L'assistant de feu de route est désactivé lors de l'activation et de la désactivation manuelle des feux de route.

Pour réactiver l'assistant de feu de route, appuyer sur la touche sur la manette des clignotants.

## Désactivation

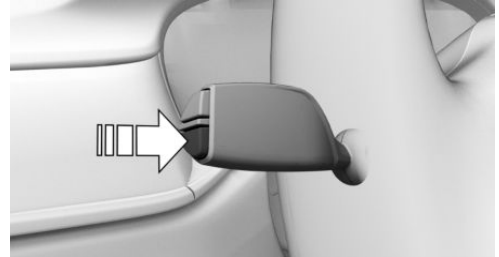

Appuyer sur la touche sur la manette des clignotants.

## Limites du système

L'assistant de feu de route ne peut pas remplacer la décision personnelle du conducteur d'utiliser ou non les feux de route. Commuter de ce fait manuellement sur les feux de croisement si la situation l'exige.

Dans les situations suivantes, le système ne fonctionne pas ou seulement de manière limitée et une intervention du conducteur peut s'avérer nécessaire :

- ▷ Par temps extrêmement mauvais, p. ex. brouillard ou très fortes précipitations.
- ▷ Pour la détection d'usagers de la route mal éclairés, tels que piétons, cyclistes, cavaliers, charrettes, en cas de circulation ferroviaire ou fluviale à proximité de la route et de passage d'animaux.
- ▷ Dans des virages serrés, au sommet ou au pied de pentes raides, en cas de circulation transversale ou sur autoroute, lorsque les usagers roulant en sens inverse sont partiellement masqués.

- ▶ Dans les agglomérations mal éclairées ou face à des panneaux fortement réfléchissants.
- ▶ Quand la zone de pare-brise devant le rétroviseur intérieur est embuée, sale ou occultée par des autocollants, des vignettes, etc.

## Laser feux de route

### Principe

La portée des feux de route est augmentée et assure ainsi un meilleur éclairage de la chaussée.

### Généralités

Quand les feux de route sont allumés, les feux de route laser s'allument automatiquement dans le projecteur en plus des feux de route LED à partir d'une vitesse d'environ 60 km/h.

Selon la version de pays, de plus amples informations peuvent être obtenues sur la plaque informative gravée au laser apposée sur le projecteur.

## Antibrouillard

### Phares antibrouillard

#### Principe

Les phares antibrouillard associés aux feux de croisement permettent de mieux éclairer la chaussée.

#### Conditions de fonctionnement

Les feux de position ou de croisement doivent avoir été allumés avant d'allumer les phares antibrouillard.

#### Mise en marche et arrêt

 Appuyer sur la touche.

 Le témoin vert du combiné d'instruments s'allume lorsque les phares antibrouillard sont activés.

Si la commande automatique des feux de croisement est activée, les feux de croisement sont automatiquement allumés lorsque les phares antibrouillard sont allumés.

### Feux arrière antibrouillard

#### Conditions de fonctionnement

Les feux de croisement ou les phares antibrouillard doivent être allumés avant d'allumer les feux arrière de brouillard.

#### Mise en marche et arrêt

 Appuyer sur la touche.

 Le témoin jaune du combiné d'instruments s'allume lorsque les feux arrière de brouillard sont activés.

Si la commande automatique des feux de croisement est activée, les feux de croisement s'allument automatiquement à l'activation des feux arrière de brouillard.

### Éclairage antibrouillard de guidage

#### Principe

Le cas échéant, la répartition de l'éclairage des feux de croisement est adaptée au brouillard, en fonction de la vitesse.

#### Conditions de fonctionnement

- ▶ La commande automatique des feux de croisement est active.
- ▶ Les feux arrière de brouillard ou les phares antibrouillard sont allumés.

## Circulation à droite/à gauche

### Généralités

Sur les trajets franchissant la frontière d'un pays où le sens de circulation est inverse à celui du pays d'immatriculation, il est nécessaire de prendre des mesures permettant d'éviter l'effet d'éblouissement des projecteurs.

### Réglage des projecteurs

Par iDrive :

1. « CAR »
2. « Réglages »
3. « Éclairage extérieur »
4. « Circulation à droite/à gauche »
5. Sélectionner le réglage désiré.

### Limites du système

L'assistant de feu de route n'est, le cas échéant, disponible que de manière restreinte.

Les fonctions d'éclairage adaptatif ne sont, le cas échéant, disponibles que de manière restreinte.

## Éclairage des instruments

### Conditions de fonctionnement

Les feux de position ou les feux de croisement doivent être allumés pour régler l'intensité de l'éclairage.

### Réglage



L'intensité d'éclairage peut être réglée avec la molette.

## Éclairage intérieur

### Généralités

Selon l'équipement, l'éclairage intérieur, l'éclairage de plancher, l'éclairage de seuil, l'éclairage d'ambiance et des hauts-parleurs sont commandés automatiquement.

### Aperçu

#### Touches dans le véhicule



Éclairage intérieur



Liseuses

### Activation/désactivation de l'éclairage intérieur



Appuyer sur la touche.

Extinction permanente : appuyer sur la touche environ 3 secondes.

L'éclairage intérieur arrière peut être allumé et éteint de manière indépendante. La touche se trouve dans le pavillon arrière.

### Activation/désactivation des liseuses



Appuyer sur la touche.

Selon l'équipement, les liseuses sont disposées à l'avant et à l'arrière à côté de l'éclairage intérieur.

## Éclairage d'ambiance

### Généralités

En fonction de l'équipement, l'éclairage dans l'habitacle peut être réglé pour certaines lampes.

### Mise en marche et arrêt

L'éclairage d'ambiance s'allume lors du déverrouillage du véhicule et s'éteint lors du verrouillage.

Si l'éclairage d'ambiance a été désactivé via iDrive, il ne s'allume pas au déverrouillage du véhicule.

Par iDrive :

1. « CAR »
2. « Réglages »
3. « Éclairage intérieur »
4. « Éclairage d'ambiance »

Le réglage sélectionné est mémorisé pour le profil de conducteur actuellement utilisé.

### Sélection du schéma de couleur

Par iDrive :

1. « CAR »
2. « Réglages »
3. « Éclairage intérieur »
4. « Couleur »
5. Sélectionner le réglage désiré.

### Réglage de luminosité

Par iDrive :

1. « CAR »
2. « Réglages »
3. « Éclairage intérieur »

4. « Luminosité »
5. Sélectionner le réglage désiré.

### Éclairage dynamique

Certaines actions, par exemple les appels entrants ou les portes ouvertes, sont représentées par des effets de lumière.

Par iDrive :

1. « CAR »
2. « Réglages »
3. « Éclairage intérieur »
4. « Éclairage dynamique »
5. Sélectionner le réglage désiré.

### Réduit pendant la conduite

En conduite, l'intensité de certaines lampes d'éclairage de l'habitacle varie à la nuit.

Par iDrive :

1. « CAR »
2. « Réglages »
3. « Éclairage intérieur »
4. « Réduit lors des trajets de nuit »

Le réglage sélectionné est mémorisé pour le profil de conducteur actuellement utilisé.

### Toit ouvrant panoramique en verre, éclairage

Si le toit ouvrant panoramique en verre est ouvert ou si le pare-soleil est fermé, l'éclairage de la zone correspondante est coupé.

## Système de son Diamond Surround Bowers & Wilkins

### Généralités

Certains haut-parleurs du véhicule disposent d'un éclairage. La luminosité peut être réglée de manière individuelle.

Si les hauts-parleurs sont coupés, l'éclairage des hauts-parleurs est éteint.

## Mise en marche et arrêt

L'éclairage des hauts-parleurs est allumé lors du déverrouillage du véhicule et éteint lors du verrouillage.

Par iDrive :

1. « CAR »
2. « Réglages »
3. « Éclairage intérieur »
4. « Bowers & Wilkins »

Le réglage sélectionné est mémorisé pour le profil de conducteur actuellement utilisé.

## Réglage de luminosité

Par iDrive :

1. « CAR »
2. « Réglages »
3. « Éclairage intérieur »
4. « Bowers & Wilkins »
5. « Luminosité »
6. Sélectionner le réglage désiré.

# Sécurité

## Équipement du véhicule

Ce chapitre comprend tous les équipements de série, spécifiques à un pays et en option, proposés pour cette série de modèles. C'est pourquoi, les équipements et les fonctions indisponibles

dans un véhicule en raison des options choisies ou de la version de pays, sont également décrits. Ceci s'applique également aux fonctions et systèmes de sécurité. L'utilisation des fonctions et systèmes correspondants implique le respect des lois et des règlements en vigueur.

## Airbags

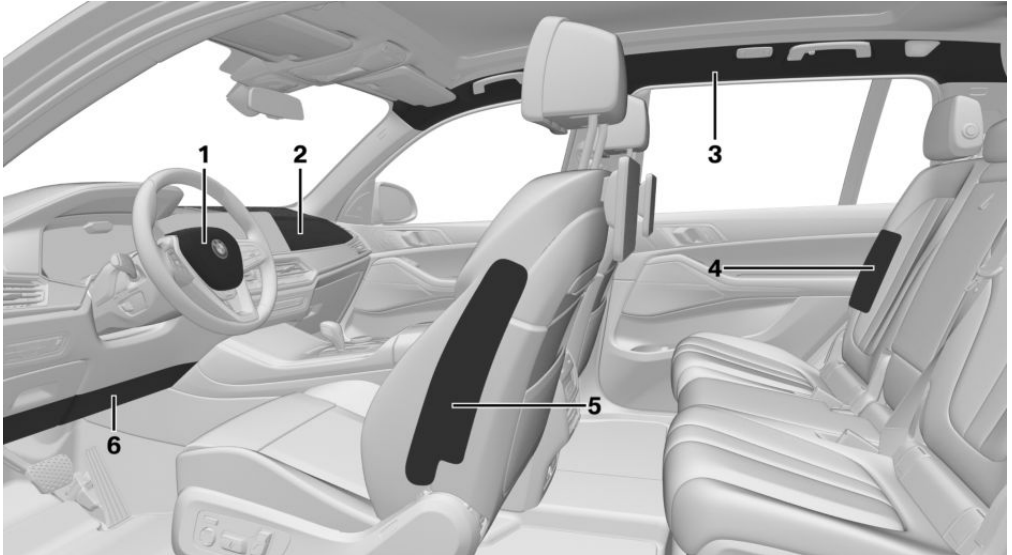

- 1 Airbag frontal, conducteur
- 2 Airbag frontal, passager
- 3 Airbag de tête

- 4 Airbag latéral à l'arrière
- 5 Airbag latéral
- 6 Airbag de genoux

### Airbags frontaux

Les airbags frontaux protègent le conducteur et le passager en cas de choc frontal lorsque les ceintures de sécurité n'assurent pas suffisamment de protection.

### Airbag latéral

L'airbag latéral protège le corps au niveau de la poitrine et du bassin en cas de collision latérale.

Selon l'équipement :

L'airbag latéral à l'arrière protège le corps des passagers des sièges arrière extérieurs au niveau

de la poitrine et du bassin en cas de collision latérale.

## Airbag de tête

L'airbag de tête protège la tête en cas de collision latérale.

## Airbag de genoux

Selon l'équipement :

L'airbag de genoux protège les jambes en cas de collision frontale.

## Protection

### Généralités

Les airbags ne se déclenchent pas toujours en cas de collision, par exemple lors d'un accident de moindre gravité.

### Remarques concernant l'effet protecteur optimal de l'airbag

#### AVERTISSEMENT

En cas de position de siège incorrecte ou de gêne dans la zone de déploiement de l'airbag, le système d'airbags ne pourra pas apporter l'effet protecteur prévu et risque d'entraîner des blessures supplémentaires lors de son déclenchement. Risque de blessures ou danger de mort. Respecter les remarques concernant l'effet protecteur optimal du système d'airbags.

- ▷ Se tenir à distance des airbags.
- ▷ Toujours saisir le volant par la couronne. Toujours placer les mains en position « 3 heures-9 heures » afin de réduire le plus possible le risque de blessures aux mains ou aux bras lors du déclenchement de l'airbag.
- ▷ Veiller à ce que le passager avant soit correctement assis, c'est-à-dire que ses pieds se trouvent sur le plancher et ne soient pas appuyés contre le tableau de bord.

- ▷ Veiller à ce que les passagers tiennent leur tête loin des airbags latéraux.
- ▷ Ne pas placer de personne, d'animaux ou d'objet entre les airbags et les passagers.
- ▷ Garder libres le tableau de bord et le pare-brise côté passager, c'est-à-dire ne pas les occulter avec un film autocollant ou des revêtements et ne pas y apposer par exemple de fixations pour appareil de navigation ou téléphone portable.
- ▷ Ne rien coller sur les caches des airbags, ne pas les garnir d'un revêtement quelconque ni les modifier de quelque manière que ce soit.
- ▷ Ne pas utiliser le cache de l'airbag frontal côté passager comme vide-poches.
- ▷ Sur les sièges avant, ne pas installer de housses, de coussins ou d'autres accessoires qui n'ont pas été spécialement homologués pour les sièges équipés d'airbags latéraux intégrés.
- ▷ Ne pas suspendre de vêtements, par exemple vestons, sur les dossiers.
- ▷ Ne pas modifier ou transformer de quelque manière que ce soit les composants ou le câblage électrique du système airbag. Ceci s'applique aussi aux caches du volant, au tableau de bord et aux sièges.
- ▷ Ne pas démonter le système d'Airbag.

Même en observant toutes les instructions, des blessures résultant d'un contact avec les airbags ne sont pas totalement exclues selon les circonstances.

Chez des passagers sensibles, les bruits du déclenchement et du gonflement peuvent provoquer des troubles de l'audition qui ne sont généralement pas persistants.

## Disponibilité du système d'airbags

### Consignes de sécurité

#### AVERTISSEMENT

Après le déclenchement du système d'airbags, certains composants peuvent être brûlants. Risque de blessures. Ne pas toucher aux différents composants.

#### AVERTISSEMENT

Toute intervention qui ne respecte pas les prescriptions peut entraîner une panne, un dysfonctionnement ou un déclenchement intempestif du système d'airbags. En cas de panne, le système d'airbags ne pourra pas se déclencher comme prévu, malgré la gravité de l'accident. Risque de blessures ou danger de mort. Le contrôle, la réparation ou le démontage et la mise au rebut du système d'airbags doivent être effectués par un partenaire de service après-vente du constructeur ou un autre partenaire de service après-vente qualifié ou par un atelier qualifié.

### Affichage sur le combiné d'instruments



Lorsque vous activez l'état de marche, le voyant s'allume brièvement sur le combiné d'instruments et indique ainsi l'état de fonctionnement de l'ensemble du système d'airbag et des prétensionneurs de ceintures.

### Dysfonctionnement



- ▷ Le voyant ne s'allume pas quand vous activez l'état de marche.
- ▷ Le voyant s'allume en permanence.

Faire contrôler le système.

## Interrupteur à clé pour les airbags passager

### Principe

L'interrupteur à clé pour les airbags de passager avant permet de désactiver les airbags avant et latéraux du côté passager en cas d'utilisation d'un système de retenue pour enfant sur le siège du passager avant.

### Généralités

L'airbag frontal et l'airbag latéral du passager avant peuvent être désactivés et réactivés avec la clé intégrée dans la clé du véhicule.

### Aperçu

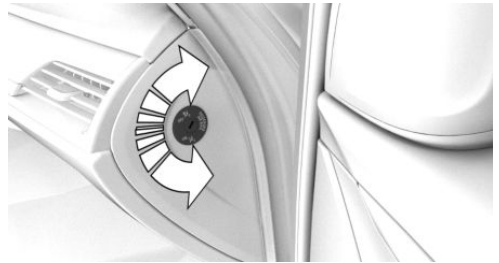

L'interrupteur à clé pour les airbags de passager avant se trouve sur le côté extérieur du tableau de bord.

## Désactivation des airbags du passager avant



1. Insérer la clé et continuer de pousser le cas échéant.
2. Maintenir la clé enfoncée et la tourner jusqu'en butée en position OFF. En butée, retirer la clé.
3. Veiller à ce que l'interrupteur à clé se trouve en position de fin de course pour que les airbags soient désactivés.

Les airbags du passager avant sont désactivés. Les airbags du conducteur restent activés.

Après démontage du système de retenue pour enfants sur le siège du passager avant, activer de nouveau les airbags du passager avant pour qu'ils se déclenchent comme prévu lors d'un accident.

L'état des airbags est indiqué par le témoin du pavillon.

## Activation des airbags du passager avant



1. Insérer la clé et continuer de pousser le cas échéant.

2. Maintenir la clé enfoncée et la tourner jusqu'en butée en position ON. En butée, retirer la clé.
3. Veiller à ce que l'interrupteur à clé se trouve en position de fin de course pour que les airbags soient activés.

Les airbags du passager avant sont de nouveau activés et se déclenchent dans les situations qui l'exigent.

## Témoin des airbags du passager avant

Les témoins des airbags de passager avant sur le pavillon indiquent l'état de fonctionnement des airbags de passager avant.

Après l'activation de l'état de marche, le témoin s'allume brièvement et indique ensuite si les airbags sont activés ou désactivés.

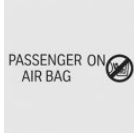
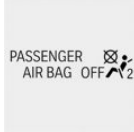
Affichage	Fonction
	Lorsque les airbags de passager avant sont activés, les témoins s'allument brièvement, puis s'éteignent.
	Si les airbags du passager avant sont désactivés, le témoin reste allumé.

## Système actif de protection des piétons

### Principe

Grâce au système actif de protection des piétons, le capot moteur est relevé en cas de collision de l'avant du véhicule avec un piéton. Pour détecter les piétons, le système fait appel à des capteurs logés sous le bouclier.

## Généralités

Le système de protection des piétons déclenché met à disposition un espace de déformation sous le capot moteur pour amortir le choc avec la tête.

## Consignes de sécurité

### AVERTISSEMENT

Le système peut se déclencher de manière involontaire lors du contact avec des composants isolés des charnières et des verrous du capot moteur. Risque de blessures ou risque de dommages matériels. Ne pas toucher les différents composants des charnières et des verrous de capot moteur.

### AVERTISSEMENT

Toute modification du système de protection des piétons peut entraîner une panne, un dysfonctionnement ou un déclenchement intempestif du système. Risque de blessures ou danger de mort. Ne pas modifier le système de protection des piétons ni ses composants ou son câblage électrique. Ne pas démonter le système.

### AVERTISSEMENT

Toute intervention qui ne respecte pas les prescriptions peut entraîner une panne, un dysfonctionnement ou un déclenchement intempestif du système. En cas de dysfonctionnement, le système ne pourra pas se déclencher comme prévu, malgré la gravité de l'accident. Risque de blessures ou danger de mort. Le contrôle, la réparation ou le démontage et la mise au rebut du système doivent être effectués par un partenaire de service après-vente du constructeur ou un autre partenaire de service après-vente qualifié ou par un atelier qualifié.

### AVERTISSEMENT

Après déclenchement ou endommagement, le fonctionnement du système est limité ou inexistant. Risque de blessures ou danger de mort.

Après déclenchement ou endommagement du système, le faire contrôler et remplacer chez un partenaire de service après-vente du constructeur ou un autre partenaire de service après-vente qualifié ou par un atelier qualifié.

### REMARQUE

L'ouverture du capot moteur lorsque le système de protection des piétons est déclenché peut entraîner des dommages au capot moteur ou au système de protection des piétons. Risque de dommages matériels. Ne pas ouvrir le capot moteur après l'affichage du message Check-Control. Faire contrôler par un partenaire de service après-vente du constructeur ou un autre partenaire de service après-vente qualifié ou par un atelier qualifié.

## Limites du système

Le système actif de protection des piétons ne se déclenche qu'à des vitesses comprises entre environ 30 km/h et 55 km/h.

Pour des raisons de sécurité, le système peut également se déclencher dans les rares cas où une collision avec un piéton ne peut pas être clairement exclue, p ex. dans les situations suivantes :

- ▷ En cas de collision avec une poubelle ou un poteau de délimitation.
- ▷ En cas de collision avec des animaux.
- ▷ En cas de projections de pierres.
- ▷ En cas de collision avec une congère.

## Dysfonctionnement



Un message Check-Control s'affiche.

Le système a été déclenché ou présente un dysfonctionnement.

Se rendre immédiatement à vitesse modéré chez un partenaire de service après-vente du constructeur ou un autre partenaire de service après-vente qualifié ou par un atelier qualifié et y faire contrôler et réparer le système.

## Intelligent Safety

### Principe

Intelligent Safety permet de commander de manière centralisée les systèmes d'assistance au conducteur.

### Généralités

En fonction de l'équipement, Intelligent Safety comporte un ou plusieurs systèmes permettant d'éviter les risques de collision.

- ▶ Avertisseur de collision frontale avec fonction de freinage.
- ▶ Assistant d'évitement.
- ▶ Avertissement de carrefour avec fonction de freinage City.
- ▶ Avertisseur de piétons avec fonction de freinage City.
- ▶ Night Vision avec détection de personnes et d'animaux.
- ▶ Alerte de sortie de voie.
- ▶ Alerte de changement de voie.
- ▶ Alerte de collision latérale.
- ▶ Alerte de priorité.
- ▶ Alerte de conduite en sens interdit.

## Consignes de sécurité

### AVERTISSEMENT

Le système ne dégage pas le conducteur de sa propre responsabilité d'interpréter correctement les conditions de visibilité et de circulation. Risque d'accident. Adapter votre style de conduite aux conditions de circulation. Observer la situation de circulation et intervenir activement dans les situations correspondantes.

### AVERTISSEMENT

Les affichages et les alertes ne dégagent pas le conducteur de sa propre responsabilité. En raison des limites inhérentes au système, les avertissements ou réactions du système peuvent ne pas être émis, être émis trop tard, de manière erronée ou injustifiée. Risque d'accident. Adapter votre style de conduite aux conditions de circulation. Observer la situation de circulation et intervenir activement dans les situations correspondantes.

### AVERTISSEMENT

En raison des limites du système, la traction/le remorquage avec les systèmes Intelligent Safety activés peut entraîner des dysfonctionnements. Risque d'accident. Désactiver tous les systèmes Intelligent Safety avant la traction/le remorquage.

## Aperçu

### Touche dans le véhicule





 Intelligent Safety

### Mise en marche et arrêt

Certains systèmes Intelligent Safety sont automatiquement activés après chaque démarrage. Certains systèmes Intelligent Safety s'activent conformément au dernier réglage.

#### Touche État

 La touche est éclairée en vert : tous les systèmes Intelligent Safety sont activés.

 La touche est orange : certains systèmes Intelligent Safety sont désactivés ou actuellement indisponibles.

 La touche n'est pas éclairée : tous les systèmes Intelligent Safety sont désactivés.

 Appuyer sur la touche.  
Le menu des systèmes Intelligent Safety s'affiche.

Si tous les systèmes Intelligent Safety étaient désactivés, tous les systèmes sont alors activés.

« Personnaliser réglages » : selon la variante d'équipement, les systèmes Intelligent Safety peuvent être configurés individuellement. Les réglages individuels sont activés et mémorisés pour le profil de conducteur actuellement utilisé.

Dès qu'un réglage est modifié dans le menu, tous les réglages du menus sont activés.

 Appuyer de nouveau sur la touche. Le système commute entre les différents réglages suivants :

« Tous actifs » : tous les systèmes Intelligent Safety sont activés. Pour les sous-fonctions, par exemple le réglage du moment d'avertissement, les réglages de base sont activés.

« Réglages personnalisés » : les systèmes Intelligent Safety sont activés conformément aux réglages individuels.

Certains systèmes Intelligent Safety ne peuvent pas être désactivés individuellement.

 Maintenir la touche enfoncée.  
Tous les systèmes Intelligent Safety sont désactivés.

## Avertisseur de collision frontale avec fonction de freinage

### Principe

Le système peut aider à éviter des accidents. Quand un accident est inévitable, le système aide à réduire la vitesse de l'impact.

Le système vous avertit de dangers possibles de collision et freine automatiquement le cas échéant.

### Généralités

Selon l'équipement, le système est piloté avec les capteurs suivants :

- ▷ Caméra dans la zone du rétroviseur intérieur.
- ▷ Capteur radar sur le bouclier avant.

Le système avertit en deux étapes à partir d'environ 5 km/h d'un danger possible de collision avec des véhicules. L'instant de ces avertissements

peut varier en fonction de la situation de conduite actuelle.

Lors de l'approche volontaire d'un véhicule, l'avertissement de proximité et l'intervention sur les freins se produisent plus tard pour éviter des réactions intempestives du système.

Selon l'équipement, la Driver Attention Camera du combiné d'instruments enregistre le comportement visuel du conducteur. Par ailleurs, le système vérifie la réduction de la visibilité. Le comportement visuel et la visibilité influencent également le moment des avertissements.

## Consignes de sécurité

### **⚠ AVERTISSEMENT**

Le système ne dégage pas le conducteur de sa propre responsabilité d'interpréter correctement les conditions de visibilité et de circulation. Risque d'accident. Adapter votre style de conduite aux conditions de circulation. Observer la situation de circulation et intervenir activement dans les situations correspondantes.

### **⚠ AVERTISSEMENT**

Les affichages et les alertes ne dégagent pas le conducteur de sa propre responsabilité. En raison des limites inhérentes au système, les avertissements ou réactions du système peuvent ne pas être émis, être émis trop tard, de manière erronée ou injustifiée. Risque d'accident. Adapter votre style de conduite aux conditions de circulation. Observer la situation de circulation et intervenir activement dans les situations correspondantes.

### **⚠ AVERTISSEMENT**

En raison des limites du système, la traction/le remorquage avec les systèmes Intelligent Safety activés peut entraîner des dysfonctionnements. Risque d'accident. Désactiver tous les

systèmes Intelligent Safety avant la traction/le remorquage.

## Aperçu

### Touche dans le véhicule



 Intelligent Safety

### Caméra

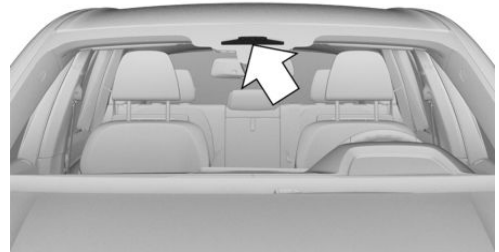

La caméra se trouve au niveau du rétroviseur intérieur.

Le pare-brise doit être maintenu propre et dégagé dans la zone devant le rétroviseur intérieur.

## Avec capteur radar

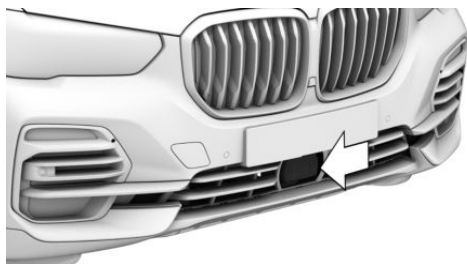

Le capteur radar se trouve en bas du bouclier avant.

Maintenir le capteur radar propre et dégagé.

## Mise en marche et arrêt

### Activation automatique

Le système est automatiquement actif après chaque début de trajet.

### Activation manuelle

 Appuyer sur la touche.  
Le menu des systèmes Intelligent Safety s'affiche.

Si tous les systèmes Intelligent Safety étaient désactivés, tous les systèmes sont alors activés.

« Personnaliser réglages » : selon la variante d'équipement, les systèmes Intelligent Safety peuvent être configurés individuellement. Les réglages individuels sont activés et mémorisés pour le profil de conducteur actuellement utilisé. Dès qu'un réglage est modifié dans le menu, tous les réglages du menus sont activés.

 Appuyer de nouveau sur la touche.  
Le système commute entre les différents réglages suivants :

« Tous actifs » : tous les systèmes Intelligent Safety sont activés. Les fonctions de base sont activées pour les sous-fonctions.

« Réglages personnalisés » : les systèmes Intelligent Safety sont activés conformément aux réglages individuels.

Certains systèmes Intelligent Safety ne peuvent pas être désactivés individuellement.

## Arrêter manuellement

 Maintenir la touche enfoncée.  
Tous les systèmes Intelligent Safety sont désactivés.

### Touche État

 La touche est éclairée en vert : tous les systèmes Intelligent Safety sont activés.

 La touche est orange : certains systèmes Intelligent Safety sont désactivés ou actuellement indisponibles.

 La touche n'est pas éclairée : tous les systèmes Intelligent Safety sont désactivés.

## Réglage de l'instant d'avertissement

Par iDrive :

1. « CAR »
2. « Réglages »
3. « Aides à la conduite »
4. « Sécurité et avertissements »
5. « Avertissement collision frontale »
6. Sélectionner le réglage désiré :
  - ▷ « Anticipé »
  - ▷ « Interméd. »
  - ▷ « Retardé » : seuls les avertissements d'urgence s'affichent.

L'instant choisi est mémorisé pour le profil actuellement utilisé.

## Avertissement avec fonction de freinage

### Affichage

Un symbole d'avertissement s'affiche sur le combiné d'instruments et sur l'affichage tête haute en cas de risque de collision avec un véhicule détecté.

#### Symbole Mesure



Le symbole s'allume en rouge : pré-avertissement.

Freiner et augmenter la distance.



Le symbole clignote en rouge et un signal retentit : alerte urgente.

Freiner et, si nécessaire, éviter l'obstacle.

### Pré-avertissement

Un pré-avertissement est par exemple émis quand un danger de collision se dessine ou en cas de très faible distance par rapport au véhicule qui précède.

En cas de pré-avertissement, le conducteur doit intervenir lui-même.

### Avertissement d'urgence avec fonction de freinage

Un avertissement d'urgence est affiché en cas de risque de collision immédiate lorsque le véhicule s'approche d'un autre objet à une vitesse différentielle élevée.

En cas d'avertissement d'urgence, le conducteur doit intervenir lui-même. Selon la situation de conduite et l'équipement, le signal d'urgence est complété par une brève impulsion sur les freins.

Lors du réglage du moment du signal « Retardé », il n'y a pas de brève impulsion sur les freins.

En cas de risque de collision, le système peut, le cas échéant, freiner automatiquement.

Un avertissement d'urgence peut être déclenché également sans autre avertissement préalable.

### Intervention de freinage

L'avertissement vous invite à intervenir vous-même. Pendant un avertissement, la force de freinage maximale nécessaire est exploitée en cas d'action sur les freins. La condition préalable est un actionnement suffisamment rapide et puissant sur la pédale de frein.

En outre, en cas de risque de collision, le système peut assister le conducteur par une intervention automatique de freinage.

À faible vitesse, la véhicule peut être freiné jusqu'à l'arrêt.

Fonction de freinage City : l'intervention sur les freins s'effectue jusqu'à env. 80 km/h.

Avec capteur radar : l'intervention sur les freins s'effectue jusqu'à env. 250 km/h.

Si la vitesse dépasse environ 210 km/h, l'intervention sur les freins s'effectue comme une brève impulsion. Il n'y a pas de ralentissement automatique.

L'intervention sur les freins n'intervient que lorsque la stabilité dynamique n'a pas été limitée, par exemple en désactivant le système de contrôle dynamique de stabilité DSC.

L'intervention de freinage peut être interrompue par une pression sur la pédale d'accélérateur ou par un mouvement actif du volant.

La détection des objets peut être limitée. Prendre en compte les limites de la zone de détection et les restrictions de fonctionnement.

### Limites du système

#### Consigne de sécurité

#### AVERTISSEMENT

En raison de ses propres limites, le système peut ne pas réagir, réagir trop tard, de manière erronée ou injustifiée. Risque d'accident ou risque de dommages matériels. Tenir compte des

remarques concernant les limites du système et intervenir de manière active le cas échéant.

## Champ de détection

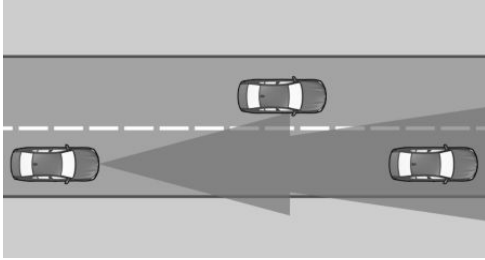

Le pouvoir de détection du système est limité. Seuls les objets reconnus par le système sont pris en compte.

C'est pourquoi les réactions du système peuvent parfois manquer ou arriver tardivement.

Par exemple, les situations suivantes peuvent ne pas être reconnues avec certitude :

- ▷ Véhicule lent lors d'une approche à grande vitesse.
- ▷ « Queue de poisson » ou freinage brusque de véhicules.
- ▷ Véhicules avec une poupe inhabituelle.
- ▷ Deux-roues qui précèdent.

## Vitesse maximum

Le système est désactivé temporairement à une vitesse supérieure à environ 250 km/h. Le système fonctionne de nouveau tel qu'il a été réglé dès que la vitesse est de nouveau inférieure à cette valeur.

## Restrictions du fonctionnement

La fonction peut être limitée, par exemple dans les situations suivantes :

- ▷ En cas de brouillard épais, de pluie ou de neige.
- ▷ Dans des virages serrés.

- ▷ Lors d'une restriction ou d'une désactivation des systèmes de régulation de la stabilité routière, par exemple DSC OFF.
  - ▷ Quand le champ de vision de la caméra ou le pare-brise est sale ou masqué au niveau du rétroviseur intérieur.
  - ▷ Si la caméra surchauffe en raison de températures élevées ou s'arrête provisoirement.
  - ▷ Jusqu'à 10 secondes après le démarrage du moteur via le bouton Start/Stop.
  - ▷ Pendant la procédure de calibrage de la caméra immédiatement après la livraison du véhicule.
  - ▷ En cas d'éblouissement prolongé par contre-jour, par exemple, lorsque le soleil est bas sur l'horizon.
  - ▷ Dans l'obscurité.
  - ▷ Selon l'équipement : si les capteurs radar sont sales ou recouverts.
  - ▷ Selon l'équipement : après des travaux non conformes effectués sur la peinture du véhicule dans la zone des capteurs radars.
- La pose d'objets, tels qu'un autocollant ou un film, dans la zone de balayage des capteurs radars entraîne également un dysfonctionnement ou, le cas échéant, la panne des capteurs radar.

## Sensibilité des avertissements

Plus la sensibilité des avertissements sera élevée, par exemple moment de l'avertissement, plus le nombre d'avertissements affichés sera élevé. De ce fait, il est possible également que des avertissements et des réactions anticipés ou injustifiés se multiplient.

## Assistant d'évitement

### Principe

Dans certaines situations, le système aide le conducteur à éviter une collision, par exemple si un obstacle ou des personnes surgissent.

## Généralités

Le système alerte et assiste le conducteur s'il est possible d'éviter un obstacle sur le côté. Les capteurs surveillent et détectent s'il y a suffisamment d'espace libre autour du véhicule. L'espace libre détecté est utilisé pour éviter une collision en ce que le conducteur est assisté par la direction de manière sûre et ciblée dans le sens pris pour contourner l'obstacle.

## Consignes de sécurité

### AVERTISSEMENT

Le système ne dégage pas le conducteur de sa propre responsabilité d'interpréter correctement les conditions de visibilité et de circulation. Risque d'accident. Adapter votre style de conduite aux conditions de circulation. Observer la situation de circulation et intervenir activement dans les situations correspondantes.

### AVERTISSEMENT

Les affichages et les alertes ne dégagent pas le conducteur de sa propre responsabilité. En raison des limites inhérentes au système, les avertissements ou réactions du système peuvent ne pas être émis, être émis trop tard, de manière erronée ou injustifiée. Risque d'accident. Adapter votre style de conduite aux conditions de circulation. Observer la situation de circulation et intervenir activement dans les situations correspondantes.

## Aperçu

### Capteurs radar

Les capteurs radar se trouvent dans les boucliers.

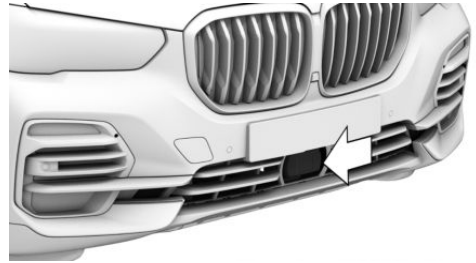

Au milieu du bouclier avant.

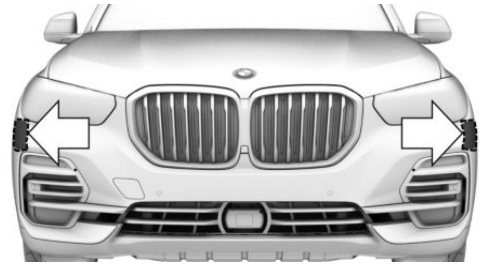

Bouclier avant, sur le côté.

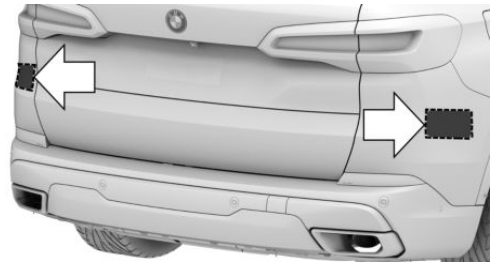

Bouclier arrière.

Maintenir propre et libre la zone des capteurs radar dans les boucliers.

## Caméra

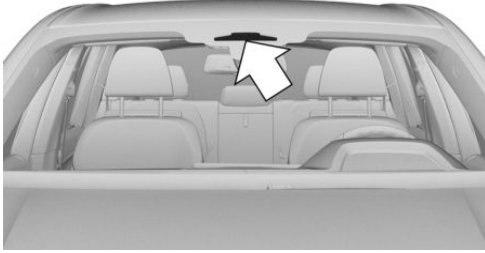

La caméra se trouve au niveau du rétroviseur intérieur.

Le pare-brise doit être maintenu propre et dégagé dans la zone devant le rétroviseur intérieur.

## Conditions de fonctionnement

- ▶ L'avertisseur de piétons avec fonction de freinage, voir page 222, est activé.
- ▶ L'avertisseur de collision frontale avec fonction de freinage, voir page 210, est activé.
- ▶ Les capteurs détectent s'il y a suffisamment d'espace libre autour du véhicule.

## Mise en marche et arrêt

Le système est automatiquement actif après chaque début de trajet.

## Avertissement avec assistance d'évitement

### Affichage sur le combiné d'instruments

Un symbole d'avertissement s'affiche sur le combiné d'instruments et sur l'affichage tête haute en cas de risque de collision avec un véhicule détecté.

### Symbole Mesure



Le symbole s'allume en rouge : pré-avertissement.

Freiner et augmenter la distance.



Le symbole clignote en rouge et un signal retentit : alerte urgente en cas d'obstacle.

Freiner et, si nécessaire, éviter l'obstacle.



Le symbole clignote en rouge et un signal retentit : alerte urgente en présence d'une personne.

Freiner et, si nécessaire, éviter l'obstacle.

## Avertissement d'urgence avec assistance d'évitement

Un avertissement d'urgence est affiché en cas de risque de collision immédiate lorsque le véhicule s'approche d'un autre objet à une vitesse différentielle élevée.

En cas d'avertissement d'urgence, le conducteur doit intervenir lui-même. En cas de risque de collision, le système assiste le conducteur dans sa manœuvre d'évitement.

Un avertissement d'urgence peut être déclenché également sans autre avertissement préalable.

## Limites du système

### Consigne de sécurité

#### **AVERTISSEMENT**

En raison de ses propres limites, le système peut ne pas réagir, réagir trop tard, de manière erronée ou injustifiée. Risque d'accident ou risque de dommages matériels. Tenir compte des remarques concernant les limites du système et intervenir de manière active le cas échéant.

## Champ de détection

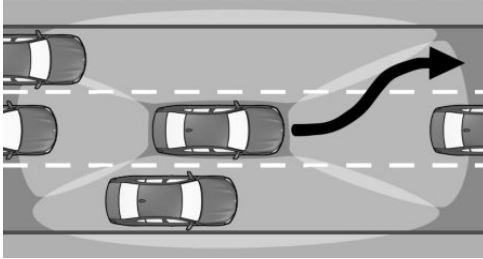

Le pouvoir de détection du système est limité. Seuls les objets reconnus par le système sont pris en compte.

C'est pourquoi les réactions du système peuvent parfois manquer ou arriver tardivement.

Par exemple, les situations suivantes peuvent ne pas être reconnues avec certitude :

- ▷ Véhicule lent lors d'une approche à grande vitesse.
- ▷ « Queue de poisson » ou freinage brusque de véhicules.
- ▷ Véhicules avec une poupe inhabituelle.
- ▷ Deux-roues qui précèdent.

## Restrictions du fonctionnement

La fonction peut être limitée, par exemple dans les situations suivantes :

- ▷ En cas de brouillard épais, de pluie ou de neige.
- ▷ Dans des virages serrés.
- ▷ Lors d'une restriction ou d'une désactivation des systèmes de régulation de la stabilité routière, par exemple DSC OFF.
- ▷ Quand le champ de vision de la caméra ou le pare-brise est sale ou masqué au niveau du rétroviseur intérieur.
- ▷ Si la caméra surchauffe en raison de températures élevées ou s'arrête provisoirement.
- ▷ Jusqu'à 10 secondes après le démarrage du moteur via le bouton Start/Stop.

- ▷ Pendant la procédure de calibrage de la caméra immédiatement après la livraison du véhicule.
- ▷ En cas d'éblouissement prolongé par contre-jour, par exemple, lorsque le soleil est bas sur l'horizon.
- ▷ Dans l'obscurité.
- ▷ Selon l'équipement : si les capteurs radar sont sales ou recouverts.
- ▷ Selon l'équipement : après des travaux non conformes effectués sur la peinture du véhicule dans la zone des capteurs radars.

La pose d'objets, tels qu'un autocollant ou un film, dans la zone de balayage des capteurs radars entraîne également un dysfonctionnement ou, le cas échéant, la panne des capteurs radar.

## Avertissement de carrefour avec fonction de freinage City

### Principe

Le système permet d'éviter les accidents avec la circulation transversale aux carrefours et aux intersections. Quand un accident est inévitable, le système aide à réduire la vitesse de l'impact.

Dans la plage de vitesses en zone urbaine, le système vous avertit de dangers possibles de collision et freine automatiquement le cas échéant.

### Généralités

Le système se commande à l'aide des capteurs suivants :

- ▷ Caméra dans la zone du rétroviseur intérieur.
- ▷ Capteurs radars latéraux dans le bouclier avant.
- ▷ Capteur radar central dans le bouclier avant.

Aux carrefours et intersections, un avertissement est émis si un risque de collision avec la circulation transversale est détecté.

Le système avertit en deux étapes à partir d'environ 10 km/h d'un danger possible de collision avec des véhicules. L'instant de ces avertissements peut varier en fonction de la situation de conduite actuelle.

La Driver Attention Camera du combiné d'instruments enregistre le comportement visuel du conducteur. Par ailleurs, le système vérifie la réduction de la visibilité. Le comportement visuel et la visibilité influencent également le moment des avertissements.

## Champ de détection

Les véhicules qui croisent la trajectoire du véhicule peuvent être détectés par le système dès que ceux-ci entrent dans sa zone de balayage.

## Consignes de sécurité

### AVERTISSEMENT

Le système ne dégage pas le conducteur de sa propre responsabilité d'interpréter correctement les conditions de visibilité et de circulation. Risque d'accident. Adapter votre style de conduite aux conditions de circulation. Observer la situation de circulation et intervenir activement dans les situations correspondantes.

### AVERTISSEMENT

Les affichages et les alertes ne dégagent pas le conducteur de sa propre responsabilité. En raison des limites inhérentes au système, les avertissements ou réactions du système peuvent ne pas être émis, être émis trop tard, de manière erronée ou injustifiée. Risque d'accident. Adapter votre style de conduite aux conditions de circulation. Observer la situation de circulation et intervenir activement dans les situations correspondantes.

### AVERTISSEMENT

En raison des limites du système, la traction/le remorquage avec les systèmes Intelligent Safety activés peut entraîner des dysfonctionnements. Risque d'accident. Désactiver tous les systèmes Intelligent Safety avant la traction/le remorquage.

## Aperçu

### Touche dans le véhicule



 Intelligent Safety

## Caméra

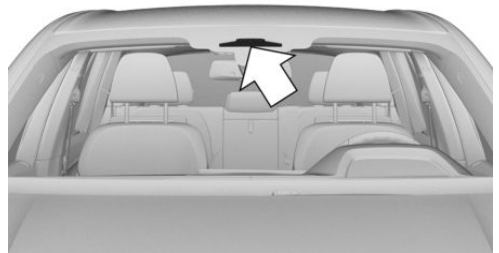

La caméra se trouve au niveau du rétroviseur intérieur.

Le pare-brise doit être maintenu propre et dégagé dans la zone devant le rétroviseur intérieur.

## Capteurs radar

Les capteurs radars se trouvent dans le bouclier avant.



Bouclier avant, sur le côté.

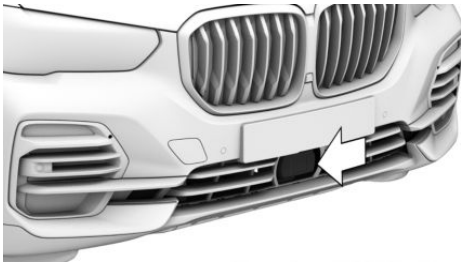

Au milieu du bouclier avant.

Maintenir les capteurs radars propres et dégagés.

## Mise en marche et arrêt

### Activation automatique

Le système est automatiquement actif après chaque début de trajet.

### Activation manuelle



Appuyer sur la touche.

Le menu des systèmes Intelligent Safety s'affiche.

Si tous les systèmes Intelligent Safety étaient désactivés, tous les systèmes sont alors activés.

« Personnaliser réglages » : selon la variante d'équipement, les systèmes Intelligent Safety peuvent être configurés individuellement. Les réglages individuels sont activés et mémorisés pour le profil de conducteur actuellement utilisé. Dès qu'un réglage est modifié dans le menu, tous les réglages du menus sont activés.



Appuyer de nouveau sur la touche.

Le système commute entre les différents réglages suivants :

« Tous actifs » : tous les systèmes Intelligent Safety sont activés. Les fonctions de base sont activées pour les sous-fonctions.

« Réglages personnalisés » : les systèmes Intelligent Safety sont activés conformément aux réglages individuels.

Certains systèmes Intelligent Safety ne peuvent pas être désactivés individuellement.

### Arrêter manuellement



Maintenir la touche enfoncée.

Tous les systèmes Intelligent Safety sont désactivés.

### Touche État



La touche est éclairée en vert : tous les systèmes Intelligent Safety sont activés.



La touche est orange : certains systèmes Intelligent Safety sont désactivés ou actuellement indisponibles.



La touche n'est pas éclairée : tous les systèmes Intelligent Safety sont désactivés.

### Réglage de l'instant d'avertissement

Par iDrive :

1. « CAR »
2. « Réglages »
3. « Aides à la conduite »
4. « Sécurité et avertissements »
5. « Avertissement collision frontale »
6. Sélectionner le réglage désiré :
  - ▶ « Anticipé »
  - ▶ « Interméd. »

- ▷ « Retardé » : seuls les avertissements d'urgence s'affichent.

L'instant choisi est mémorisé pour le profil actuellement utilisé.

## Avertissement avec fonction de freinage

### Affichage

Un symbole d'avertissement s'affiche sur le combiné d'instruments et sur l'affichage tête haute en cas de risque de collision avec un véhicule détecté.

Symbole	Mesure
---------	--------



Risque de collision avec un véhicule traversant par la droite.



Risque de collision avec un véhicule traversant par la gauche.



Risque de collision avec un véhicule dont le sens de déplacement n'est pas identifiable.

Pré-avertissement :

Le symbole devient rouge : pré-avertissement si des véhicules croisent le sens de déplacement.

Intervention propre, par exemple freiner.

Signal d'urgence :

Le symbole clignote en rouge et un signal retentit : alerte d'urgence si des véhicules croisent la trajectoire du véhicule.

Freiner et, si nécessaire, éviter l'obstacle.

### Pré-avertissement

Un pré-avertissement s'affiche par exemple en cas de risque de collision imminente avec un véhicule croisant la trajectoire.

En cas de pré-avertissement, le conducteur doit intervenir lui-même.

### Avertissement d'urgence avec fonction de freinage

Un signal d'urgence s'affiche par exemple en cas de risque de collision immédiate avec un véhicule croisant la trajectoire.

En cas d'avertissement d'urgence, le conducteur doit intervenir lui-même. En cas de risque de collision, le système peut, le cas échéant, assister le conducteur en freinant automatiquement.

Un avertissement d'urgence peut être déclenché également sans autre avertissement préalable.

### Intervention de freinage

L'avertissement vous invite à intervenir vous-même.

En plus, en cas de risque de collision, le système peut vous assister par une légère intervention de freinage.

Le véhicule peut être freiné jusqu'à l'arrêt.

L'intervention sur les freins n'intervient que lorsque la stabilité dynamique n'a pas été limitée, par exemple en désactivant le système de contrôle dynamique de stabilité DSC.

L'intervention de freinage peut être interrompue par une pression sur la pédale d'accélérateur ou par un mouvement actif du volant.

La détection des objets peut être limitée. Prendre en compte les limites de la zone de détection et les restrictions de fonctionnement.

## Limites du système

### Consigne de sécurité



#### AVERTISSEMENT

En raison de ses propres limites, le système peut ne pas réagir, réagir trop tard, de manière erronée ou injustifiée. Risque d'accident ou risque de dommages matériels. Tenir compte des remarques concernant les limites du système et intervenir de manière active le cas échéant.

### Vitesse maximum

Le système réagit aux véhicules qui croisent la trajectoire si la vitesse propre est inférieure à env. 80 km/h.

### Champ de détection

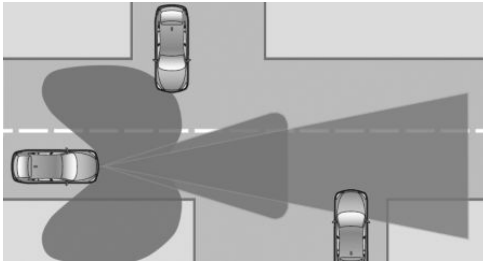

Le pouvoir de détection du système est limité.

C'est pourquoi les réactions du système peuvent parfois manquer ou arriver tardivement.

Par exemple, les situations suivantes peuvent ne pas être reconnues avec certitude :

- ▶ Véhicules croisant la trajectoire, par exemple s'ils sont cachés par des immeubles.
- ▶ « Queue de poisson » ou freinage brusque de véhicules.
- ▶ Deux-roues croisant la trajectoire.
- ▶ Véhicules dont la vue latérale est inhabituelle.

### Restrictions du fonctionnement

La fonction peut être limitée, par exemple dans les situations suivantes :

- ▶ En cas de brouillard épais, de pluie ou de neige.
- ▶ Dans des virages serrés.
- ▶ Lors d'une restriction ou d'une désactivation des systèmes de régulation de la stabilité routière, par exemple DSC OFF.
- ▶ Quand le champ de vision de la caméra ou le pare-brise est sale ou masqué au niveau du rétroviseur intérieur.
- ▶ Si la caméra surchauffe en raison de températures élevées ou s'arrête provisoirement.
- ▶ Jusqu'à 10 secondes après le démarrage du moteur via le bouton Start/Stop.
- ▶ Pendant la procédure de calibrage de la caméra immédiatement après la livraison du véhicule.
- ▶ En cas d'éblouissement prolongé par contre-jour, par exemple, lorsque le soleil est bas sur l'horizon.
- ▶ Dans l'obscurité.
- ▶ Selon l'équipement : si les capteurs radar sont sales ou recouverts.
- ▶ Selon l'équipement : après des travaux non conformes effectués sur la peinture du véhicule dans la zone des capteurs radars.

La pose d'objets, tels qu'un autocollant ou un film, dans la zone de balayage des capteurs radars entraîne également un dysfonctionnement ou, le cas échéant, la panne des capteurs radar.

### Sensibilité des avertissements

Plus la sensibilité des avertissements sera élevée, par exemple moment de l'avertissement, plus le nombre d'avertissements affichés sera élevé. De ce fait, il est possible également que des avertissements et des réactions anticipés ou injustifiés se multiplient.

## Avertisseur de piétons avec fonction de freinage City

### Principe

Le système peut aider à éviter les accidents avec des piétons et des cyclistes. Quand un accident est inévitable, le système aide à réduire la vitesse de l'impact.

Dans la plage de vitesses en zone urbaine, le système vous avertit de dangers possibles de collision et freine automatiquement le cas échéant.

### Généralités

Si la vitesse est supérieure à env. 5 km/h, le système vous avertit d'un risque de collision avec des personnes et des cyclistes.

Les personnes et les cyclistes sont pris en compte s'ils se trouvent dans la zone de balayage du système.

Selon l'équipement, le système est piloté avec les capteurs suivants :

- ▷ Caméra dans la zone du rétroviseur intérieur.
- ▷ Capteur radar sur le bouclier avant.

### Champ de détection

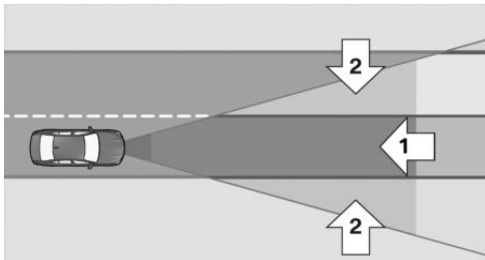

La zone de détection devant le véhicule comprend deux parties :

- ▷ Zone centrale, flèche 1, directement devant le véhicule.
- ▷ Zone élargie, flèches 2, à droite et à gauche de la zone centrale.

Une collision menace quand des personnes se trouvent dans la zone centrale. Le système ne réagit à des personnes qui se trouvent dans la zone étendue que quand elles se déplacent en direction de la zone centrale.

### Consignes de sécurité

#### **⚠ AVERTISSEMENT**

Le système ne dégage pas le conducteur de sa propre responsabilité d'interpréter correctement les conditions de visibilité et de circulation. Risque d'accident. Adapter votre style de conduite aux conditions de circulation. Observer la situation de circulation et intervenir activement dans les situations correspondantes.

#### **⚠ AVERTISSEMENT**

Les affichages et les alertes ne dégagent pas le conducteur de sa propre responsabilité. En raison des limites inhérentes au système, les avertissements ou réactions du système peuvent ne pas être émis, être émis trop tard, de manière erronée ou injustifiée. Risque d'accident. Adapter votre style de conduite aux conditions de circulation. Observer la situation de circulation et intervenir activement dans les situations correspondantes.

#### **⚠ AVERTISSEMENT**

En raison des limites du système, la traction/le remorquage avec les systèmes Intelligent Safety activés peut entraîner des dysfonctionnements. Risque d'accident. Désactiver tous les systèmes Intelligent Safety avant la traction/le remorquage.

## Aperçu

### Touche dans le véhicule



 Intelligent Safety

### Caméra

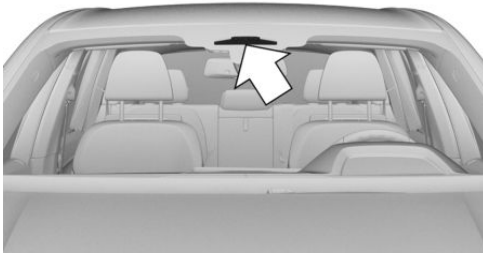

La caméra se trouve au niveau du rétroviseur intérieur.

Le pare-brise doit être maintenu propre et dégagé dans la zone devant le rétroviseur intérieur.

### Avec capteur radar

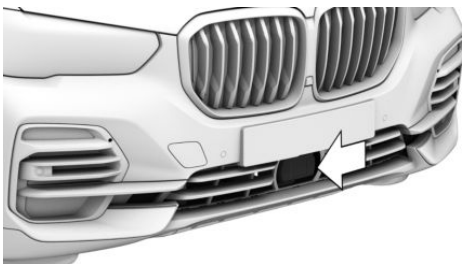

Le capteur radar se trouve en bas du bouclier avant.

Maintenir le capteur radar propre et dégagé.

## Mise en marche et arrêt

### Activation automatique

Le système est automatiquement actif après chaque début de trajet.

### Activation manuelle

 Appuyer sur la touche.  
Le menu des systèmes Intelligent Safety s'affiche.

Si tous les systèmes Intelligent Safety étaient désactivés, tous les systèmes sont alors activés.

« Personnaliser réglages » : selon la variante d'équipement, les systèmes Intelligent Safety peuvent être configurés individuellement. Les réglages individuels sont activés et mémorisés pour le profil de conducteur actuellement utilisé. Dès qu'un réglage est modifié dans le menu, tous les réglages du menus sont activés.

 Appuyer de nouveau sur la touche.  
Le système commute entre les différents réglages suivants :

« Tous actifs » : tous les systèmes Intelligent Safety sont activés. Les fonctions de base sont activées pour les sous-fonctions.

« Réglages personnalisés » : les systèmes Intelligent Safety sont activés conformément aux réglages individuels.

Certains systèmes Intelligent Safety ne peuvent pas être désactivés individuellement.

### Arrêter manuellement

 Maintenir la touche enfoncée.  
Tous les systèmes Intelligent Safety sont désactivés.

### Touche État



La touche est éclairée en vert : tous les systèmes Intelligent Safety sont activés.



La touche est orange : certains systèmes Intelligent Safety sont désactivés ou actuellement indisponibles.



La touche n'est pas éclairée : tous les systèmes Intelligent Safety sont désactivés.

## Avertissement avec fonction de freinage

### Affichage

Un symbole d'avertissement s'affiche sur le combiné d'instruments et sur l'affichage tête haute en cas de risque de collision avec une personne ou un cycliste détecté(e).



Le symbole rouge s'affiche et un signal retentit.

Intervenez vous-même en freinant ou en effectuant une manœuvre d'évitement.

### Intervention de freinage

L'avertissement vous invite à intervenir vous-même. Pendant un avertissement, la force de freinage est exploitée au maximum en cas d'action sur les freins. La condition préalable est un actionnement suffisamment rapide et puissant sur la pédale de frein.

En plus, en cas de risque de collision, le système peut vous assister par une légère intervention de freinage.

À faible vitesse, la véhicule peut être freiné jusqu'à l'arrêt.

L'intervention sur les freins n'intervient que lorsque la stabilité dynamique n'a pas été limitée, par exemple en désactivant le système de contrôle dynamique de stabilité DSC.

L'intervention de freinage peut être interrompue par une pression sur la pédale d'accélérateur ou par un mouvement actif du volant.

La détection des objets peut être limitée. Prendre en compte les limites de la zone de détection et les restrictions de fonctionnement.

## Limites du système

### Consigne de sécurité

#### AVERTISSEMENT

En raison de ses propres limites, le système peut ne pas réagir, réagir trop tard, de manière erronée ou injustifiée. Risque d'accident ou risque de dommages matériels. Tenir compte des remarques concernant les limites du système et intervenir de manière active le cas échéant.

### Vitesse maximum

Le système réagit aux personnes et aux cyclistes si la vitesse est inférieure à env. 80 km/h.

### Champ de détection

Le pouvoir de détection du système est limité.

Il peut donc arriver que des avertissements ne soient pas émis ou soient émis avec retard.

Par exemple, les situations suivantes peuvent ne pas être reconnues avec certitude :

- ▷ Piétons partiellement masqués.
- ▷ Piétons qui ne sont pas reconnus comme tels en raison de l'angle de vision ou de leur silhouette.
- ▷ Piétons en dehors de la zone de détection.
- ▷ Piétons en dessous d'une taille d'environ 80 cm.

### Restrictions du fonctionnement

La fonction peut être limitée, par exemple dans les situations suivantes :

- ▶ En cas de brouillard épais, de pluie ou de neige.
- ▶ Dans des virages serrés.
- ▶ Lors de la désactivation des systèmes de régulation de la stabilité de conduite, par exemple DSC OFF.
- ▶ Quand le champ de vision de la caméra ou le pare-brise est sale ou masqué au niveau du rétroviseur intérieur.
- ▶ Si la caméra surchauffe en raison de températures élevées ou s'arrête provisoirement.
- ▶ Jusqu'à 10 secondes après le démarrage du moteur via le bouton Start/Stop.
- ▶ Pendant la procédure de calibrage de la caméra immédiatement après la livraison du véhicule.
- ▶ En cas d'éblouissement prolongé par contre-jour, par exemple, lorsque le soleil est bas sur l'horizon.
- ▶ Dans l'obscurité.
- ▶ Selon l'équipement : si les capteurs radar sont sales ou recouverts.
- ▶ Selon l'équipement : après des travaux non conformes effectués sur la peinture du véhicule dans la zone des capteurs radars.

La pose d'objets, tels qu'un autocollant ou un film, dans la zone de balayage des capteurs radars entraîne également un dysfonctionnement ou, le cas échéant, la panne des capteurs radar.

## Night Vision avec détection de personnes et d'animaux

### Principe

Night Vision avec détection de personnes et d'animaux est un système de vision nocturne.

Une caméra infrarouge filme la zone se trouvant devant le véhicule et avertit de la présence de personnes et d'animaux sur la voie. Les objets chauds de forme sensiblement humaine sont reconnus par le système. Si nécessaire, l'image

thermographique peut être affichée sur l'écran de contrôle.

Selon l'équipement, les objets détectés sont éclairés avec l'éclairage de marquage dynamique pour être mieux repérés.

## Généralités

### Thermographie



Le système visualise le dégagement de chaleur des objets qui se trouvent dans le champ de vision de la caméra.

Les objets chauds s'affichent en clair et les objets froids en foncé.

L'identification dépend de la différence de température avec l'arrière-plan et du rayonnement thermique de l'objet. Les objets présentant une faible différence thermique par rapport à leur environnement ou un faible rayonnement thermique sont difficilement reconnaissables.

Pour des raisons de sécurité, l'image ne s'affiche qu'à partir d'environ 5 km/h et sous faible luminosité ambiante que quand les feux de croisement sont allumés.

Un bref arrêt sur image, durant quelques fractions de seconde, a lieu à intervalles réguliers.

## Détection de personnes et d'animaux



La détection et l'avertissement des objets ne fonctionne que dans l'obscurité.

Les objets de forme humaine et présentant un rayonnement thermique suffisant sont détectés.

En plus, le système reconnaît aussi des animaux à partir d'une certaine taille, par exemple des chevreuils.

Affichage sur l'écran de contrôle avec thermographie activée :

- ▷ Personnes détectées par le système : en jaune clair.
- ▷ Animaux détectés par le système : en jaune foncé.

Portée de la détection d'objets, dans de bonnes conditions environnantes :

- ▷ Détection de personnes : jusqu'à environ 100 m.
- ▷ Détection de gros animaux : jusqu'à environ 150 m.
- ▷ Détection d'animaux de taille moyenne : jusqu'à environ 70 m.

Les influences de l'environnement peuvent limiter la disponibilité de la détection d'objets.

Quand les systèmes du véhicule reconnaissent que le véhicule se trouve dans une localité, la détection des animaux est temporairement désactivée.

## Consignes de sécurité

### ⚠ AVERTISSEMENT

Le système ne dégage pas le conducteur de sa propre responsabilité d'interpréter correctement les conditions de visibilité et de circulation. Risque d'accident. Adapter votre style de conduite aux conditions de circulation. Observer la situation de circulation et intervenir activement dans les situations correspondantes.

### ⚠ AVERTISSEMENT

Les affichages et les alertes ne dégagent pas le conducteur de sa propre responsabilité. En raison des limites inhérentes au système, les avertissements ou réactions du système peuvent ne pas être émis, être émis trop tard, de manière erronée ou injustifiée. Risque d'accident. Adapter votre style de conduite aux conditions de circulation. Observer la situation de circulation et intervenir activement dans les situations correspondantes.

## Aperçu

### Touches dans le véhicule



 Intelligent Safety



## Caméra

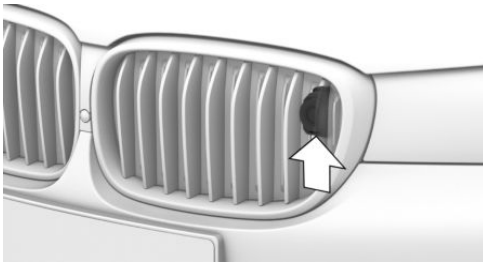

Lorsque la température extérieure est basse, la caméra est automatiquement chauffée.

Si l'éclairage du véhicule est activé, l'objectif de la caméra est à certains intervalles également nettoyé lorsque le lave-glace est actionné.

## Mise en marche

### Activation automatique

Le système est automatiquement actif après chaque début de trajet.

### Actionner l'image thermographique

Outre la fonction d'alarme, l'image thermographique de la caméra Night Vision peut être affichée sur l'écran de contrôle. Cette fonction n'a aucune influence sur la détection d'objets.

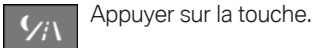

L'image filmée par la caméra est affichée sur l'écran de contrôle.

## Régler l'image thermographique

Lorsque l'image thermographique est activée, la luminosité et le contraste peuvent être réglés.

Par iDrive :

- Sélectionner la luminosité ou le contraste :
  - ▷ ☀ « Luminosité ».
  - ▷ 🌑 « Contraste ».
- Régler la valeur souhaitée.

## Fonction d'avertissement

### Affichage

Symbole	Signification
	Avertisseur de piétons.
	Avertissement de présence d'animaux.
Le symbole s'allume en rouge.	Pré-avertissement.
Le symbole clignote en rouge et un signal retentit.	Signal d'urgence.

Le symbole affiché indique le côté de la chaussée où la personne ou l'animal a été détecté.

### Avertissement en présence de personnes ou d'animaux encourant un danger

En cas de risque de collision avec un piéton ou un animal, un symbole d'avertissement s'affiche sur le combiné d'instruments et sur l'affichage tête haute.

Quoique la forme et le rayonnement thermique soient évalués, de faux avertissements ne sont pas exclus.

## Zone d'avertissement devant le véhicule

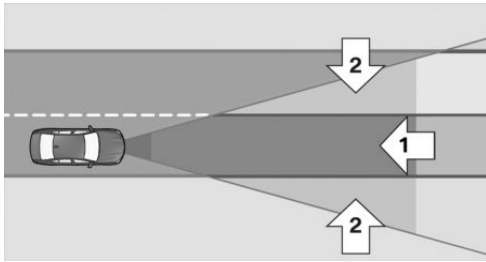

La zone d'avertissement pour l'avertisseur de piétons comprend deux parties :

- ▷ Zone centrale, flèche 1, directement devant le véhicule.
- ▷ Zone élargie, flèches 2, à droite et à gauche de la zone centrale.

Pour l'avertissement de présence d'animaux, le système ne distingue pas entre les zones centrale et étendue.

L'ensemble de la zone suit la direction de déplacement du véhicule conformément à l'angle de braquage et varie avec la vitesse du véhicule. Lorsque la vitesse augmente, par exemple, la zone devient plus longue et plus large.

## Pré-avertissement

Le pré-avertissement est affiché quand une personne est détectée dans la zone centrale, directement devant le véhicule, ainsi qu'à gauche ou à droite dans la zone étendue.

Le pré-avertissement est affiché quand un animal est détecté devant le véhicule.

En cas de pré-avertissement, freiner ou éviter l'obstacle.

## Signal d'urgence

L'alerte urgente est affichée quand une personne ou un animal est détecté à proximité immédiate devant le véhicule.

En cas d'avertissement d'urgence, freiner ou éviter l'obstacle immédiatement.

## Affichage sur l'affichage tête haute

L'avertissement s'affiche en même temps sur l'affichage tête haute et sur le combiné d'instruments.

## Limites du système

### Limites systématiques

La fonction peut être limitée, par exemple dans les situations suivantes :

- ▷ Au sommet ou en bas d'une côte raide et dans les virages serrés.
- ▷ En cas de caméra salie ou endommagée.
- ▷ En cas de brouillard épais, de pluie ou de neige.
- ▷ Par très hautes températures extérieures.

### Limites de la détection de personnes et d'animaux

Dans certaines situations, il peut arriver que des personnes soient détectées comme animaux ou des animaux comme personnes.

Les petits animaux ne sont pas reconnus par la détection d'objets, même s'ils sont bien visibles sur l'image.

Détection limitée, par exemple dans les circonstances suivantes :

- ▷ Personnes ou animaux complètement ou partiellement cachés, en particulier si la tête est couverte.
- ▷ Personnes qui ne sont pas debout, par exemple couchées.
- ▷ Cyclistes sur des vélos non conventionnels, par exemple vélos couchés.
- ▷ Après action mécanique sur le système, par exemple après un accident.

## Éclairage de marquage dynamique

### Généralités



Outre l'avertissement, les objets détectés sont éclairés avec l'éclairage de marquage dynamique.

L'éclairage de marquage dynamique est disponible à partir d'environ 20 km/h.

L'objet est éclairé jusqu'à ce qu'il ne se trouve plus dans la zone d'avertissement.

Lorsque l'éclairage de marquage dynamique est activé, le témoin des feux de route est allumé.

L'éclairage de marquage dynamique est partie intégrante du projecteur à LED ou à laser.

### Conditions de fonctionnement

- ▶ La commande automatique des feux de croisement est active.
- ▶ Les feux de croisement ou de route sont allumés.
- ▶ Aucune source de lumière ni d'autres usagers dans la zone d'avertissement.

### Activation et désactivation

Par iDrive :

1. « CAR »
2. « Réglages »
3. « Aides à la conduite »
4. « Sécurité et avertissements »
5. « Éclairage dynamique »

### Désactivation temporaire

Faire un appel de phares pendant que l'éclairage de marquage dynamique est allumé. L'éclairage de marquage dynamique est désactivé pour l'avertissement actuel.

## Alerte de sortie de voie

### Principe

L'alerte de sortie de voie émet un avertissement lorsque le véhicule est sur le point de quitter sa voie de circulation ou la chaussée.

### Généralités

Ce système basé caméra déclenche une alerte à partir d'une certaine vitesse minimum.

La vitesse minimum dépend du pays et est affichée dans le menu des systèmes Intelligent Safety.

Les avertissements sont émis par la vibration du volant. L'intensité de la vibration du volant est réglable.

Le système n'avertit pas quand vous clignotez dans la direction correspondante avant de quitter la voie.

Selon l'équipement : à une vitesse jusqu'à 210 km/h, si une délimitation de voie est dépassée, le système réagit également par une brève action sur la direction en plus de la vibration. Le système contribue donc à maintenir le véhicule dans la voie de circulation.

### Consignes de sécurité

#### AVERTISSEMENT

Le système ne dégage pas le conducteur de sa propre responsabilité d'interpréter correctement le tracé de la route et les conditions de circulation. Risque d'accident. Adapter votre style de conduite aux conditions de circulation. Observer la situation de circulation et intervenir activement dans les situations correspondan-

tes. Lors des avertissements, ne pas donner inutilement de coup de volant brusque.

### **AVERTISSEMENT**

Les affichages et les alertes ne dégagent pas le conducteur de sa propre responsabilité. En raison des limites inhérentes au système, les avertissements ou réactions du système peuvent ne pas être émis, être émis trop tard, de manière erronée ou injustifiée. Risque d'accident. Adapter votre style de conduite aux conditions de circulation. Observer la situation de circulation et intervenir activement dans les situations correspondantes.

## Conditions de fonctionnement

La délimitation de voie doit être détectée par la caméra pour que l'alerte de sortie de voie soit active.

## Aperçu

### Touche dans le véhicule



 Intelligent Safety

## Caméra

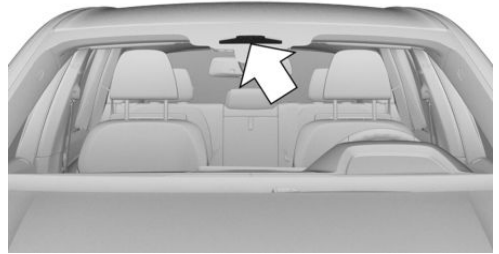

La caméra se trouve au niveau du rétroviseur intérieur.

Le pare-brise doit être maintenu propre et dégagé dans la zone devant le rétroviseur intérieur.

## Mise en marche et arrêt

### Activation automatique

L'alerte de sortie de voie s'active de nouveau automatiquement à chaque début de trajet si la fonction était activée à la fin du dernier trajet.

### Activation manuelle

 Appuyer sur la touche.

Le menu des systèmes Intelligent Safety s'affiche.

Si tous les systèmes Intelligent Safety étaient désactivés, tous les systèmes sont alors activés.

« Personnaliser réglages » : selon la variante d'équipement, les systèmes Intelligent Safety peuvent être configurés individuellement. Les réglages individuels sont activés et mémorisés pour le profil de conducteur actuellement utilisé. Dès qu'un réglage est modifié dans le menu, tous les réglages du menus sont activés.

 Appuyer de nouveau sur la touche.

Le système commute entre les différents réglages suivants :

« Tous actifs » : tous les systèmes Intelligent Safety sont activés. Les fonctions de base sont activées pour les sous-fonctions.

« Réglages personnalisés » : les systèmes Intelligent Safety sont activés conformément aux réglages individuels.

Certains systèmes Intelligent Safety ne peuvent pas être désactivés individuellement.

## Arrêter manuellement

 Maintenir la touche enfoncée. Tous les systèmes Intelligent Safety sont désactivés.

### Touche État

 La touche est éclairée en vert : tous les systèmes Intelligent Safety sont activés.

 La touche est orange : certains systèmes Intelligent Safety sont désactivés ou actuellement indisponibles.

 La touche n'est pas éclairée : tous les systèmes Intelligent Safety sont désactivés.

## Réglage de l'instant d'avertissement

Par iDrive :

1. « CAR »
2. « Réglages »
3. « Aides à la conduite »
4. « Sécurité et avertissements »
5. « Avertissem. franchissement ligne »
6. Sélectionner le réglage désiré :
  - ▷ « Anticipé »
  - ▷ « Interméd. »
  - ▷ « Réduit » : selon la situation, certains avertissements sont supprimés, par exemple en cas de dépassement sans clignotant ou lors du franchissement volontaire des lignes de délimitation de voie dans les virages.
  - ▷ « Désactivé » : aucun avertissement ne sera émis.

Le réglage sélectionné est mémorisé pour le profil de conducteur actuellement utilisé.

## Régler la puissance des vibrations du volant

Par iDrive :

1. « CAR »
2. « Réglages »
3. « Aides à la conduite »
4. « Informations au volant »
5. « Force des vibrations »
6. Sélectionner le réglage désiré.

Le réglage est appliqué pour tous les systèmes Intelligent Safety et mémorisé pour le profil de conducteur actuellement utilisé.

## Activation/désactivation de l'intervention sur la direction

L'intervention sur la direction peut être activée et désactivée de manière séparée pour l'alerte de changement de voie ou pour l'alerte de sortie de voie.

Par iDrive :

1. « CAR »
2. « Réglages »
3. « Aides à la conduite »
4. « Sécurité et avertissements »
5. « Avertissem. franchissement ligne »
6. « Intervention sur la direction »

Le réglage sélectionné est mémorisé pour le profil de conducteur actuellement utilisé.

## Affichage sur le combiné d'instruments



Le symbole devient vert : au moins une délimitation de voie a été détectée d'un côté du véhicule et des avertissements peuvent être émis.

## Fonction d'avertissement

### En quittant la voie de circulation

Si vous quittez la voie de circulation et la délimitation de voie détectée, le volant vibre selon le réglage de la vibration du volant.

Si le clignotant est activé dans la bonne direction avant un changement de voie, aucun avertissement n'est émis.

### Intervention sur la direction

Selon l'équipement : à une vitesse jusqu'à 210 km/h, si une délimitation de voie est dépassée, le système réagit également par une brève action sur la direction en plus de la vibration. L'action sur la direction aide à maintenir le véhicule dans la voie de circulation. L'intervention sur la direction est perceptible au niveau du volant et peut être surmontée manuellement à tout moment. En cas d'intervention active sur la direction, l'affichage clignote sur le combiné d'instruments.

### Signal d'avertissement

Selon l'équipement : si le système intervient plusieurs fois dans la direction dans un délai de 3 minutes et si le conducteur n'intervient pas sur le volant, un avertissement acoustique retentit. Un bref signal d'avertissement retentit à la seconde intervention dans la direction. Un signal d'avertissement long retentit à partir de la troisième intervention dans la direction.

Un message Check-Control s'affiche en plus.

Le signal d'avertissement et le message check-control obligent le conducteur à se concentrer sur la route.

### En mode de traction de remorque

Si la prise de courant de la remorque est occupée ou le mode remorque est activé, par exemple en cas d'utilisation d'une remorque ou d'un porte-vélos, il n'y a pas d'intervention dans la direction.

## Interruption de l'avertissement

L'avertissement est interrompu, par ex. dans les situations suivantes :

- ▷ Automatiquement après quelques secondes.
- ▷ Au retour dans la propre voie de circulation.
- ▷ Lors d'un freinage puissant.
- ▷ En clignotant.
- ▷ En cas de régulation du contrôle dynamique de stabilité DSC.

## Limites du système

### Consigne de sécurité

#### AVERTISSEMENT

En raison de ses propres limites, le système peut ne pas réagir, réagir trop tard, de manière erronée ou injustifiée. Risque d'accident ou risque de dommages matériels. Tenir compte des remarques concernant les limites du système et intervenir de manière active le cas échéant.

### Restrictions du fonctionnement

La fonction peut être limitée, par exemple dans les situations suivantes :

- ▷ En cas de brouillard épais, de pluie ou de neige.
- ▷ Si les délimitations de voie sont absentes, usées, peu visibles, convergentes ou divergentes, ou équivoques, par exemple dans les zones de chantier.
- ▷ Si les délimitations de voie sont recouvertes de neige, de verglas, de salissures ou d'eau.
- ▷ Dans les virages serrés ou sur chaussée étroite.
- ▷ Si les délimitations de voie ne sont pas blanches.
- ▷ Si les délimitations de voie sont couvertes par des objets.
- ▷ En cas de talonnage du véhicule qui précède.

- En cas d'éblouissement prolongé par contre-jour, par exemple lorsque le soleil est bas sur l'horizon.
- Quand le champ de vision de la caméra ou le pare-brise est sale ou masqué au niveau du rétroviseur intérieur.
- Si la caméra surchauffe en raison de températures élevées ou s'arrête provisoirement.
- Jusqu'à 10 secondes après le démarrage du moteur via le bouton Start/Stop.
- Pendant la procédure de calibrage de la caméra immédiatement après la livraison du véhicule.

Un message check-control s'affiche en cas de restriction du fonctionnement.

## Alerte de changement de voie

### Principe

L'alerte de changement de voie détecte les véhicules se trouvant dans l'angle mort ou lorsque des véhicules s'approchent par l'arrière sur la voie parallèle. Dans ces cas, un avertissement est émis à différents niveaux.

### Généralités

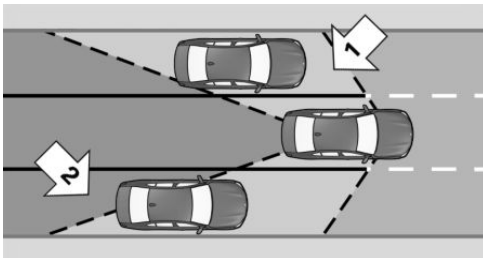

Deux capteurs radar dans le bouclier arrière surveillent l'espace derrière et à côté du véhicule à partir d'une vitesse minimale.

La vitesse minimum dépend du pays et est affichée dans le menu des systèmes Intelligent Safety.

Le système montre quand des véhicules se trouvent dans l'angle mort, flèche 1, ou s'approchent de l'arrière sur la voie parallèle voisine, flèche 2.

Les voyants dans le rétroviseur extérieur s'allument avec une intensité réduite.

Avant tout changement de voie avec le clignotant allumé, le système avertit dans les situations évoquées précédemment.

Le voyant dans le rétroviseur extérieur clignote et le volant vibre.

Véhicules avec prévention des collisions latérales : à une vitesse jusqu'à 210 km/h, le système réagit par une brève action sur la direction ce qui permet de maintenir le véhicule dans la voie de circulation. L'intervention sur la direction s'effectue à partir d'une vitesse minimale. Cette vitesse minimale s'affiche sur l'écran de contrôle dans le menu d'intervention sur la direction.

## Consignes de sécurité

### ⚠ AVERTISSEMENT

Le système ne dégage pas le conducteur de sa propre responsabilité d'interpréter correctement les conditions de visibilité et de circulation. Risque d'accident. Adapter votre style de conduite aux conditions de circulation. Observer la situation de circulation et intervenir activement dans les situations correspondantes.

### ⚠ AVERTISSEMENT

Les affichages et les alertes ne dégagent pas le conducteur de sa propre responsabilité. En raison des limites inhérentes au système, les avertissements ou réactions du système peuvent ne pas être émis, être émis trop tard, de manière erronée ou injustifiée. Risque d'accident. Adapter votre style de conduite aux conditions de circulation. Observer la situation de circulation et intervenir activement dans les situations correspondantes.

## Aperçu

### Touche dans le véhicule



 Intelligent Safety

### Capteurs radar

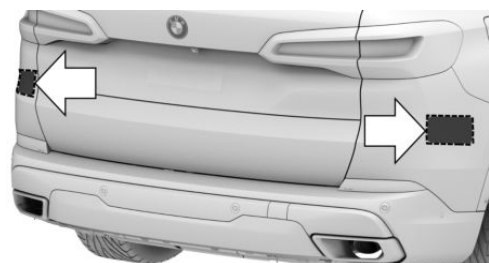

Les capteurs radar se trouvent dans le bouclier arrière.

Maintenir propre et libre la zone des capteurs radar dans les boucliers.

## Mise en marche et arrêt

### Activation automatique

L'alerte de changement de voie s'active de nouveau automatiquement à chaque début de trajet si la fonction était activée à la fin du dernier trajet.

### Activation manuelle

 Appuyer sur la touche.  
Le menu des systèmes Intelligent Safety s'affiche.

Si tous les systèmes Intelligent Safety étaient désactivés, tous les systèmes sont alors activés.

« Personnaliser réglages » : selon la variante d'équipement, les systèmes Intelligent Safety peuvent être configurés individuellement. Les réglages individuels sont activés et mémorisés pour le profil de conducteur actuellement utilisé. Dès qu'un réglage est modifié dans le menu, tous les réglages du menus sont activés.

 Appuyer de nouveau sur la touche.  
Le système commute entre les différents réglages suivants :

« Tous actifs » : tous les systèmes Intelligent Safety sont activés. Les fonctions de base sont activées pour les sous-fonctions.

« Réglages personnalisés » : les systèmes Intelligent Safety sont activés conformément aux réglages individuels.

Certains systèmes Intelligent Safety ne peuvent pas être désactivés individuellement.

### Arrêter manuellement

 Maintenir la touche enfoncée.  
Tous les systèmes Intelligent Safety sont désactivés.

#### Touche État

 La touche est éclairée en vert : tous les systèmes Intelligent Safety sont activés.

 La touche est orange : certains systèmes Intelligent Safety sont désactivés ou actuellement indisponibles.

 La touche n'est pas éclairée : tous les systèmes Intelligent Safety sont désactivés.

## Réglage de l'instant d'avertissement

Par iDrive :

1. « CAR »
2. « Réglages »
3. « Aides à la conduite »
4. « Sécurité et avertissements »
5. « Avertisseur d'angle mort »
6. Sélectionner le réglage désiré :
  - ▷ « Anticipé »
  - ▷ « Interméd. »
  - ▷ « Retardé »
  - ▷ « Désactivé » : aucun avertissement n'est émis pour ce réglage.

Le réglage est mémorisé pour le profil de conducteur actuellement utilisé.

## Régler la puissance des vibrations du volant

Par iDrive :

1. « CAR »
2. « Réglages »
3. « Aides à la conduite »
4. « Informations au volant »
5. « Force des vibrations »
6. Sélectionner le réglage désiré.

Le réglage est appliqué pour tous les systèmes Intelligent Safety et mémorisé pour le profil de conducteur actuellement utilisé.

## Véhicules avec alerte de collision latérale : activation/désactivation de l'intervention sur la direction

L'intervention sur la direction peut être activée et désactivée de manière séparée pour l'alerte de changement de voie ou pour l'alerte de sortie de voie.

Par iDrive :

1. « CAR »
2. « Réglages »
3. « Aides à la conduite »
4. « Sécurité et avertissements »
5. « Avertisseur d'angle mort »
6. « Intervention sur la direction »

Le réglage est mémorisé pour le profil de conducteur actuellement utilisé.

## Fonction d'avertissement

### Voyants dans le rétroviseur extérieur

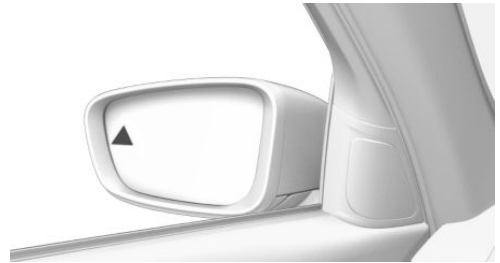

### Pré-avertissement

Le voyant à faible intensité monté dans le rétroviseur extérieur alerte lorsque des véhicules se trouvent dans l'angle mort ou se rapprochent par l'arrière.

### Signal d'urgence

Si le clignotant est activé alors qu'un véhicule se trouve dans la zone critique, le volant vibre brièvement et la lampe située dans le rétroviseur extérieur clignote avec une forte intensité.

L'avertissement se termine quand l'autre véhicule a quitté la zone critique ou après avoir désactivé le clignotant.

## Véhicules avec alerte de collision latérale

Si à une vitesse jusqu'à 210 km/h, aucune réaction ne fait suite à la vibration du volant et la délimitation de voie est franchie, le système réagit par une brève action sur la direction. L'action sur la direction permet au véhicule de revenir dans la voie de circulation. L'intervention sur la direction est perceptible au niveau du volant et peut être surmontée manuellement à tout moment.

## Allumage bref des feux

Un allumage bref de l'éclairage lors du déverrouillage du véhicule sert d'auto-test du système.

## Limites du système

### Consigne de sécurité

#### AVERTISSEMENT

En raison de ses propres limites, le système peut ne pas réagir, réagir trop tard, de manière erronée ou injustifiée. Risque d'accident ou risque de dommages matériels. Tenir compte des remarques concernant les limites du système et intervenir de manière active le cas échéant.

## Vitesse maximum

Le système est désactivé temporairement à une vitesse supérieure à environ 250 km/h.

Si la vitesse est inférieure à environ 250 km/h, le système réagit à nouveau conformément au réglage.

## Restrictions du fonctionnement

La fonction peut être limitée, par exemple dans les situations suivantes :

- ▶ Quand la vitesse du véhicule en approche est beaucoup plus élevée que celle du propre véhicule.
- ▶ En cas de brouillard épais, de pluie ou de neige.

- ▶ Dans les virages serrés ou sur chaussée étroite.
- ▶ Quand le bouclier est encrassé, givré ou recouvert, par exemple par un autocollant.
- ▶ Après des travaux non conformes effectués sur la peinture du véhicule.
- ▶ En cas de chargement qui dépasse.

La pose d'objets, tels qu'un autocollant ou un film, dans la zone de balayage des capteurs radars entraîne également un dysfonctionnement ou, le cas échéant, la panne des capteurs radar.

Sur les véhicules équipés de l'alerte de collision latérale, l'intervention sur la direction peut être limitée, par exemple dans les situations suivantes :

- ▶ Si les délimitations de voie sont absentes, usées, peu visibles, convergentes ou divergentes, ou équivoques, par exemple dans les zones de chantier.
- ▶ Si les délimitations de voie sont recouvertes de neige, de verglas, de salissures ou d'eau.
- ▶ Si les délimitations de voie ne sont pas blanches.
- ▶ Si les délimitations de voie sont couvertes par des objets.
- ▶ En cas de talonnage du véhicule qui précède.
- ▶ En cas d'éblouissement prolongé par contre-jour, par exemple lorsque le soleil est bas sur l'horizon.
- ▶ Quand le champ de vision de la caméra ou le pare-brise est sale ou masqué au niveau du rétroviseur intérieur.
- ▶ Si la caméra surchauffe en raison de températures élevées ou s'arrête provisoirement.
- ▶ Jusqu'à 10 secondes après le démarrage du moteur via le bouton Start/Stop.
- ▶ Pendant la procédure de calibrage de la caméra immédiatement après la livraison du véhicule.

Un message Check-Control s'affiche en cas de restriction du fonctionnement.

Si la prise de courant de la remorque est occupée ou le mode remorque est activé, par exem-

ple en cas d'utilisation d'une remorque ou d'un porte-vélos, impossible d'activer le système. Un message Check-Control s'affiche.

## Affichage des avertissements

Selon le réglage choisi pour les avertissements, par exemple le moment de l'avertissement, un nombre plus ou moins important d'avertissements peut s'afficher. C'est pourquoi, il se peut que les avertissements anticipés sur des situations critiques se multiplient.

## Alerte de collision latérale

### Principe

Le système aide à éviter des collisions latérales qui menacent.

### Généralités

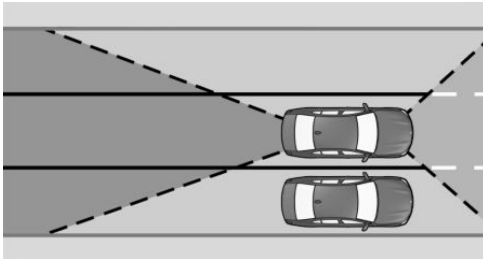

Quatre capteurs radars situés dans les boucliers surveillent à partir d'une vitesse minimale jusqu'à env. 210 km/h l'espace situé à côté du véhicule.

La vitesse minimum dépend du pays et est affichée dans le menu des systèmes Intelligent Safety.

Une caméra frontale détermine la position des délimitations de voie.

Si un autre véhicule pouvant entraîner un risque de collision latérale est détecté à côté du véhicule, le système aide le conducteur à éviter la collision. Pour cela, le système émet un avertissement par le biais d'une LED qui clignote dans le rétroviseur extérieur et fait vibrer le volant. Le

cas échéant, le système intervient activement dans la direction.

## Consignes de sécurité

### ⚠ AVERTISSEMENT

Le système ne dégage pas le conducteur de sa propre responsabilité d'interpréter correctement les conditions de visibilité et de circulation. Risque d'accident. Adapter votre style de conduite aux conditions de circulation. Observer la situation de circulation et intervenir activement dans les situations correspondantes.

### ⚠ AVERTISSEMENT

Les affichages et les alertes ne dégagent pas le conducteur de sa propre responsabilité. En raison des limites inhérentes au système, les avertissements ou réactions du système peuvent ne pas être émis, être émis trop tard, de manière erronée ou injustifiée. Risque d'accident. Adapter votre style de conduite aux conditions de circulation. Observer la situation de circulation et intervenir activement dans les situations correspondantes.

## Conditions de fonctionnement

Les délimitations de voies doivent être détectées par la caméra pour que l'alerte de collision latérale avec intervention sur la direction soit active.

## Aperçu

### Touche dans le véhicule



 Intelligent Safety

### Capteurs radar

Les capteurs radar se trouvent dans les boucliers.



Boucliers avant.

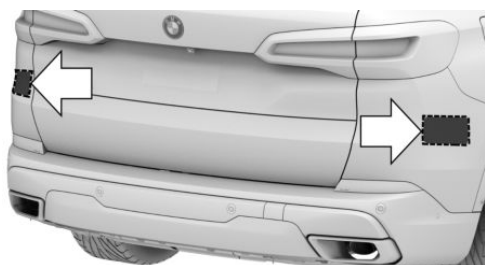

Bouclier arrière.

Maintenir propre et libre la zone des capteurs radar dans les boucliers.

## Caméra

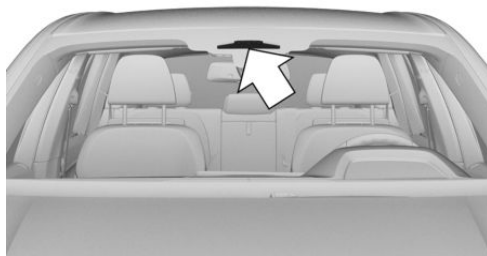

La caméra se trouve au niveau du rétroviseur intérieur.

Le pare-brise doit être maintenu propre et dégagé dans la zone devant le rétroviseur intérieur.

## Mise en marche et arrêt

### Activation automatique

L'alerte de collision latérale s'active de nouveau automatiquement à chaque début de trajet si la fonction était activée à la fin du dernier trajet.

### Activation manuelle

 Appuyer sur la touche.

Le menu des systèmes Intelligent Safety s'affiche.

Si tous les systèmes Intelligent Safety étaient désactivés, tous les systèmes sont alors activés.

« Personnaliser réglages » : selon la variante d'équipement, les systèmes Intelligent Safety peuvent être configurés individuellement. Les réglages individuels sont activés et mémorisés pour le profil de conducteur actuellement utilisé. Dès qu'un réglage est modifié dans le menu, tous les réglages du menus sont activés.

 Appuyer de nouveau sur la touche.

Le système commute entre les différents réglages suivants :

« Tous actifs » : tous les systèmes Intelligent Safety sont activés. Les fonctions de base sont activées pour les sous-fonctions.

« Réglages personnalisés » : les systèmes Intelligent Safety sont activés conformément aux réglages individuels.

Certains systèmes Intelligent Safety ne peuvent pas être désactivés individuellement.

## Arrêter manuellement

 Maintenir la touche enfoncée.  
Tous les systèmes Intelligent Safety sont désactivés.

### Touche État

 La touche est éclairée en vert : tous les systèmes Intelligent Safety sont activés.

 La touche est orange : certains systèmes Intelligent Safety sont désactivés ou actuellement indisponibles.

 La touche n'est pas éclairée : tous les systèmes Intelligent Safety sont désactivés.

## Régler la puissance des vibrations du volant

Par iDrive :

1. « CAR »
2. « Réglages »
3. « Aides à la conduite »
4. « Informations au volant »
5. « Force des vibrations »
6. Sélectionner le réglage désiré.

Le réglage est appliqué pour tous les systèmes Intelligent Safety et mémorisé pour le profil de conducteur actuellement utilisé.

## Fonction d'avertissement

### Voyants dans le rétroviseur extérieur



### Signal d'urgence

En cas de risque de collision, le voyant dans le rétroviseur extérieur clignote et le volant vibre. Un message check-control s'affiche en même temps.

Une intervention active sur la direction est exécutée pour éviter la collision et maintenir le véhicule en sécurité dans sa propre voie de circulation.

L'intervention sur la direction est perceptible au niveau du volant et peut être surmontée manuellement à tout moment.

## Limites du système

### Consigne de sécurité

#### AVERTISSEMENT

En raison de ses propres limites, le système peut ne pas réagir, réagir trop tard, de manière erronée ou injustifiée. Risque d'accident ou risque de dommages matériels. Tenir compte des remarques concernant les limites du système et intervenir de manière active le cas échéant.

### Restrictions du fonctionnement

La fonction peut être limitée, par exemple dans les situations suivantes :

- ▷ Quand la vitesse du véhicule en approche est beaucoup plus élevée que celle du propre véhicule.
- ▷ En cas de brouillard épais, de pluie ou de neige.
- ▷ Dans les virages serrés ou sur chaussée étroite.
- ▷ Quand le bouclier est encrassé, givré ou recouvert, par exemple par un autocollant.
- ▷ Après des travaux non conformes effectués sur la peinture du véhicule.
- ▷ En cas de chargement qui dépasse.
- ▷ Si les délimitations de voie sont absentes, usées, peu visibles, convergentes ou divergentes, ou équivoques, par exemple dans les zones de chantier.
- ▷ Si les délimitations de voie sont recouvertes de neige, de verglas, de salissures ou d'eau.
- ▷ Si les délimitations de voie ne sont pas blanches.
- ▷ Si les délimitations de voie sont couvertes par des objets.
- ▷ En cas de talonnage du véhicule qui précède.
- ▷ En cas d'éblouissement prolongé par contre-jour, par exemple, lorsque le soleil est bas sur l'horizon.
- ▷ Quand le champ de vision de la caméra ou le pare-brise est sale ou masqué au niveau du rétroviseur intérieur.
- ▷ Si la caméra surchauffe en raison de températures élevées ou s'arrête provisoirement.
- ▷ Jusqu'à 10 secondes après le démarrage du moteur via le bouton Start/Stop.
- ▷ Pendant la procédure de calibrage de la caméra immédiatement après la livraison du véhicule.

La pose d'objets, tels qu'un autocollant ou un film, dans la zone de balayage des capteurs radars entraîne également un dysfonctionnement ou, le cas échéant, la panne des capteurs radar. Un message Check-Control s'affiche en cas de restriction du fonctionnement.

Si la prise de courant de la remorque est occupée ou le mode remorque est activé, par exemple en cas d'utilisation d'une remorque ou d'un porte-vélos, impossible d'activer le système. Un message Check-Control s'affiche.

## Prévention des collisions par l'arrière

### Principe

Le système réagit aux véhicules qui s'approchent par l'arrière.

### Généralités

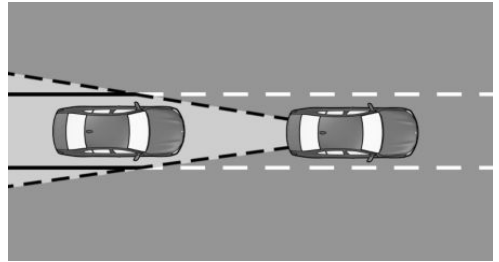

Deux capteurs radar dans le bouclier arrière surveillent l'espace derrière le véhicule.

Si un véhicule s'approche par l'arrière à la vitesse correspondante, le système réagit comme suit :

- ▷ En cas de collision par l'arrière, les feux de détresse sont activés pour alerter les usagers qui suivent.
- ▷ Active Protection : si une collision semble inévitable, les fonctions PreCrash sont déclenchées.

### Consignes de sécurité

#### AVERTISSEMENT

Le système ne dégage pas le conducteur de sa propre responsabilité d'interpréter correctement les conditions de visibilité et de circulation. Risque d'accident. Adapter votre style de

conduite aux conditions de circulation. Observer la situation de circulation et intervenir activement dans les situations correspondantes.

### **⚠ AVERTISSEMENT**

Les affichages et les alertes ne dégagent pas le conducteur de sa propre responsabilité. En raison des limites inhérentes au système, les avertissements ou réactions du système peuvent ne pas être émis, être émis trop tard, de manière erronée ou injustifiée. Risque d'accident. Adapter votre style de conduite aux conditions de circulation. Observer la situation de circulation et intervenir activement dans les situations correspondantes.

## Aperçu

### Capteurs radar

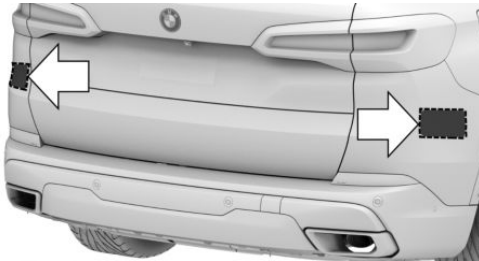

Les capteurs radar se trouvent dans le bouclier arrière.

Maintenir propre et libre la zone des capteurs radar dans les boucliers.

### Mise en marche et arrêt

Le système est automatiquement actif après chaque début de trajet.

Le système est désactivé dans les situations suivantes :

- ▷ En marche arrière.
- ▷ Si la prise électrique de remorque est occupée ou le mode remorque activé, par exem-

ple si une remorque ou un porte-vélos est utilisé.

## Limites du système

La fonction peut être limitée dans les situations suivantes :

- ▷ Quand la vitesse du véhicule en approche est beaucoup plus élevée que celle du propre véhicule.
- ▷ Lorsque le véhicule qui suit ne se rapproche que lentement.
- ▷ En cas de brouillard épais, de pluie ou de neige.
- ▷ Dans les virages serrés ou sur chaussée étroite.
- ▷ Quand le bouclier est encrassé, givré ou recouvert, par exemple par un autocollant.
- ▷ Si la zone de détection des radars est recouverte, par exemple par les murs du garage, des haies ou monticules de neige.
- ▷ En cas de chargement qui dépasse.

## Alerte de priorité

### Principe

Le système intervient lorsque le conducteur doit laisser la priorité en raisons des panneaux ou des feux de circulation.

### Généralités

Avec une caméra, le système analyse les panneaux de signalisation et les feux de circulation.

Le système de navigation transmet des informations au système sur le tracé de la route.

Un avertissement est émis si la priorité risque de ne pas être respectée, par exemple dans les situations suivantes :

- ▷ Au niveau d'un croisement.
- ▷ Au niveau d'un débouché.
- ▷ Au niveau d'une voie d'accès.

- ▷ Au niveau d'un rond-point.
- ▷ Lorsqu'un feu de signalisation est rouge.

Le système émet un avertissement à partir d'une vitesse minimale variable jusqu'à env. 65 km/h.

## Consignes de sécurité

### AVERTISSEMENT

Le système ne dégage pas le conducteur de sa propre responsabilité d'interpréter correctement les conditions de visibilité et de circulation. Risque d'accident. Adapter votre style de conduite aux conditions de circulation. Observer la situation de circulation et intervenir activement dans les situations correspondantes.

### AVERTISSEMENT

Les affichages et les alertes ne dégagent pas le conducteur de sa propre responsabilité. En raison des limites inhérentes au système, les avertissements ou réactions du système peuvent ne pas être émis, être émis trop tard, de manière erronée ou injustifiée. Risque d'accident. Adapter votre style de conduite aux conditions de circulation. Observer la situation de circulation et intervenir activement dans les situations correspondantes.

## Conditions de fonctionnement

Des panneaux de signalisation ou feux de circulation doivent indiquer clairement la situation de priorité.

## Aperçu

### Touche dans le véhicule



 Intelligent Safety

### Caméra

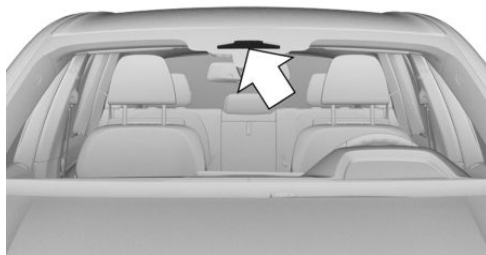

La caméra se trouve au niveau du rétroviseur intérieur.

Le pare-brise doit être maintenu propre et dégagé dans la zone devant le rétroviseur intérieur.

## Mise en marche et arrêt

### Activation automatique

L'alerte de priorité s'active de nouveau automatiquement à chaque début de trajet si la fonction était activée à la fin du dernier trajet.

### Activation manuelle

 Appuyer sur la touche.

Le menu des systèmes Intelligent Safety s'affiche.

Si tous les systèmes Intelligent Safety étaient désactivés, tous les systèmes sont alors activés.

« Personnaliser réglages » : selon la variante d'équipement, les systèmes Intelligent Safety peuvent être configurés individuellement. Les réglages individuels sont activés et mémorisés pour le profil de conducteur actuellement utilisé. Dès qu'un réglage est modifié dans le menu, tous les réglages du menus sont activés.



Appuyer de nouveau sur la touche.

Le système commute entre les différents réglages suivants :

« Tous actifs » : tous les systèmes Intelligent Safety sont activés. Les fonctions de base sont activées pour les sous-fonctions.

« Réglages personnalisés » : les systèmes Intelligent Safety sont activés conformément aux réglages individuels.

Certains systèmes Intelligent Safety ne peuvent pas être désactivés individuellement.

## Arrêter manuellement



Maintenir la touche enfoncée.

Tous les systèmes Intelligent Safety sont désactivés.

### Touche État



La touche est éclairée en vert : tous les systèmes Intelligent Safety sont activés.



La touche est orange : certains systèmes Intelligent Safety sont désactivés ou actuellement indisponibles.



La touche n'est pas éclairée : tous les systèmes Intelligent Safety sont désactivés.

## Réglage de l'instant d'avertissement

Par iDrive :

1. « CAR »
2. « Réglages »
3. « Aides à la conduite »
4. « Sécurité et avertissements »
5. « Avertisseur de priorité »
6. Sélectionner le réglage désiré :
  - ▷ « Anticipé »
  - ▷ « Interméd. »
  - ▷ « Retardé » : seuls les avertissements d'urgence s'affichent.
  - ▷ « Désactivé » : aucun avertissement ne s'affiche.

Le réglage sélectionné est mémorisé pour le profil de conducteur actuellement utilisé.

## Fonction d'avertissement



### Généralités

Le système émet un avertissement en deux étapes :

- ▷ Pré-avertissement : visuel par un symbole d'avertissement sur le combiné d'instruments.
- ▷ Alerte d'urgence : visuel par un symbole d'avertissement sur le combiné d'instruments avec, de plus, un signal sonore.



Le moment auquel les avertissements sont émis, peut varier en fonction de la situation de conduite actuelle et du paramétrage à ce sujet.

Il est tenu compte des panneaux de signalisation suivants pour la fonction d'alerte de priorité :

Symboles	Signification
	Panneaux de priorité : Pré-avertissement dans le cas de ces panneaux.
	Panneaux Stop : Pré-avertissement et avertissement d'urgence dans le cas de ces panneaux.
	Pré-avertissement et avertissement d'urgence dans le cas des feux de signalisation rouges.

## Pré-avertissement

Si la priorité risque de ne pas être respectée, l'un des symboles suivants s'affiche sur le combiné d'instruments :

Symbole	Signification
	Céder la priorité.
	Stop.
	Feu rouge.

En cas de pré-avertissement, intervenir en fonction de la situation, par exemple freiner.

## Signal d'urgence

Si la priorité risque de ne pas être respectée, un signal retentit et l'un des symboles suivants s'affiche sur le combiné d'instruments :

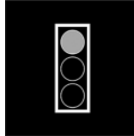
Symbole	Signification
	Stop.
	Feu rouge.

En cas de signal d'urgence, intervenir immédiatement en fonction de la situation, par exemple freiner.

## Affichage sur l'affichage tête haute

Selon l'équipement, l'avertissement s'affiche en même temps sur l'affichage tête haute et sur le combiné d'instruments.

## Limites du système

### Consigne de sécurité

#### AVERTISSEMENT

En raison de ses propres limites, le système peut ne pas réagir, réagir trop tard, de manière erronée ou injustifiée. Risque d'accident ou risque de dommages matériels. Tenir compte des remarques concernant les limites du système et intervenir de manière active le cas échéant.

## Aucun avertissement

Le système n'émet aucun avertissement dans les situations suivantes par exemple :

- ▷ Si la priorité doit être respectée sans qu'il n'y ait de panneaux de priorité, de panneau Stop ou de feux de circulation rouges.
- ▷ Aux carrefours avec des feux de circulation jaunes ou verts.

## Limite de fonctionnement

La fonction peut être limitée, par exemple dans les situations suivantes :

- ▷ Si la signalisation ou les feux de circulation ne sont pas clairs.
- ▷ Si les panneaux de signalisation ou les feux de circulation sont recouverts ou encrassés, partiellement ou entièrement.
- ▷ Si les panneaux de signalisation ou les feux de circulation sont peu visibles ou déformés.
- ▷ Si les panneaux de signalisation ou les feux de circulation sont trop petits ou trop grands.
- ▷ Quand les panneaux de signalisation ne sont pas aux normes.
- ▷ Lors de la détection de panneaux de signalisation qui s'appliquent à une intersection ou une route parallèle.
- ▷ Dans le cas de panneaux et de tracés de route spécifiques au pays.
- ▷ À cause de possibles erreurs de reconnaissance de la caméra.
- ▷ Aux carrefours avec des feux de circulation qui clignotent.
- ▷ En cas de brouillard épais, de pluie ou de neige.
- ▷ Au sommet ou en bas d'une côte raide ou dans les virages serrés.
- ▷ En cas de fort contre-jour ou de reflets importants, par exemple lorsque le soleil est bas.
- ▷ Quand le champ de vision de la caméra ou le pare-brise est sale ou masqué au niveau du rétroviseur intérieur.
- ▷ Si la caméra surchauffe en raison de températures élevées ou s'arrête provisoirement.

- ▷ Jusqu'à 10 secondes après le démarrage du moteur via le bouton Start/Stop.
- ▷ Pendant la procédure de calibrage de la caméra immédiatement après la livraison du véhicule.
- ▷ Si les données du système de navigation sont anciennes, ne sont plus valables ou ne sont plus disponibles.
- ▷ Il se peut que le système ne puisse pas être utilisé dans tous les pays.

## Alerte de conduite en sens interdit

### Principe

Le système émet un avertissement si une autoroute, un rond-point ou un passage à niveau est emprunté(e) dans le mauvais sens.

Un avertissement s'affiche sur le combiné d'instruments et éventuellement sur l'affichage tête haute et un signal sonore retentit dès que le véhicule s'engage sur une voie en sens interdit.

### Généralités

Selon l'équipement, le système vérifie les conditions de circulation à l'aide des données de navigation et des panneaux de signalisation.

Le système tient compte par exemple des panneaux de signalisation suivants :

- ▷ Sens interdit.
- ▷ Rond-point.
- ▷ Flèches de direction : sens obligatoire.

## Consignes de sécurité

### AVERTISSEMENT

Le système ne dégage pas le conducteur de sa propre responsabilité d'interpréter correctement les conditions de visibilité et de circulation. Risque d'accident. Adapter votre style de conduite aux conditions de circulation. Obser-

ver la situation de circulation et intervenir activement dans les situations correspondantes.

### **AVERTISSEMENT**

Les affichages et les alertes ne dégagent pas le conducteur de sa propre responsabilité. En raison des limites inhérentes au système, les avertissements ou réactions du système peuvent ne pas être émis, être émis trop tard, de manière erronée ou injustifiée. Risque d'accident. Adapter votre style de conduite aux conditions de circulation. Observer la situation de circulation et intervenir activement dans les situations correspondantes.

## Conditions de fonctionnement

Des panneaux de signalisation doivent indiquer clairement le tracé de la route à venir.

## Aperçu

### Touche dans le véhicule



 Intelligent Safety

## Caméra

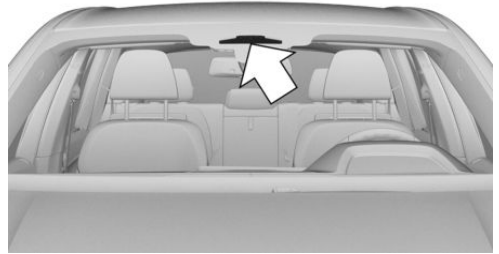

La caméra se trouve au niveau du rétroviseur intérieur.

Le pare-brise doit être maintenu propre et dégagé dans la zone devant le rétroviseur intérieur.

## Mise en marche et arrêt

### Activation automatique

L'alerte de conduite en sens interdit s'active automatiquement au moment du départ.

### Arrêter manuellement

Si tous les systèmes Intelligent Safety sont désactivés en même temps avec la touche, l'alerte de conduite en sens inverse se désactive également.

 Maintenir la touche enfoncée.

L'alerte de conduite en sens interdit et tous les systèmes Intelligent Safety sont désactivés.

### Touche État

 La touche est éclairée en vert : tous les systèmes Intelligent Safety sont activés.

 La touche est orange : certains systèmes Intelligent Safety sont désactivés ou actuellement indisponibles.

 La touche n'est pas éclairée : tous les systèmes Intelligent Safety sont désactivés.

## Fonction d'avertissement

Un avertissement s'affiche sur le combiné d'instruments et éventuellement sur l'affichage tête haute et un signal sonore retentit dès que le véhicule s'engage dans le mauvais sens par ex. sur une autoroute, un rond-point ou un passage à niveau.

## Limites du système

### Consigne de sécurité



#### AVERTISSEMENT

En raison de ses propres limites, le système peut ne pas réagir, réagir trop tard, de manière erronée ou injustifiée. Risque d'accident ou risque de dommages matériels. Tenir compte des remarques concernant les limites du système et intervenir de manière active le cas échéant.

### Aucun avertissement

Le système n'émet pas d'avertissement par ex. sur les routes sans panneaux de signalisation routière.

### Restrictions du fonctionnement

La fonction peut être limitée dans les situations suivantes et risque d'émettre une alerte de conduite en sens inverse incorrecte ou de ne pas émettre d'alerte du tout :

- ▶ Si les panneaux ne sont pas clairs.
- ▶ Si les panneaux de signalisation sont masqués ou encrassés en partie ou intégralement.
- ▶ Si les panneaux de signalisation ne sont pas clairement visibles ou sont inversés.
- ▶ Si les panneaux de signalisation sont trop grands ou trop petits.
- ▶ Quand les panneaux de signalisation ne sont pas aux normes.

- ▶ Lors de la détection de panneaux de signalisation qui s'appliquent à une intersection ou une route parallèle.
- ▶ Dans le cas de panneaux et de tracés de route spécifiques au pays.
- ▶ À cause de possibles erreurs de reconnaissance de la caméra.
- ▶ En cas de brouillard épais, de pluie ou de neige.
- ▶ Au sommet ou en bas d'une côte raide ou dans les virages serrés.
- ▶ En cas de fort contre-jour ou de reflets importants, par exemple lorsque le soleil est bas.
- ▶ Quand le champ de vision de la caméra ou le pare-brise est sale ou masqué au niveau du rétroviseur intérieur.
- ▶ Si la caméra surchauffe en raison de températures élevées ou s'arrête provisoirement.
- ▶ Jusqu'à 10 secondes après le démarrage du moteur via le bouton Start/Stop.
- ▶ Pendant la procédure de calibrage de la caméra immédiatement après la livraison du véhicule.
- ▶ Si les données du système de navigation sont anciennes, ne sont plus valables ou ne sont plus disponibles.
- ▶ Il se peut que le système ne puisse pas être utilisé dans tous les pays.

## Assistant d'arrêt d'urgence

### Principe

Lorsque le conducteur n'est plus apte à conduire, le système l'aide à l'arrêter en toute sécurité.

### Généralités

La fonction d'arrêt d'urgence ne se déclenche pas automatiquement. La fonction d'arrêt d'ur-

gence ne peut être déclenchée que manuellement par les passagers.

Lorsque le système est activé, le véhicule est arrêté dans sa propre voie avec le guidage sur voie.

Selon l'équipement et la version de pays, le véhicule est équipé d'une fonction de changement de voie.

Avec fonction de changement de voie : sur les autoroutes ou les routes similaires, le système dirige le véhicule vers la bande d'arrêt d'urgence. Sur les autres routes ou lorsque le trafic est dense, le véhicule est arrêté sur la chaussée actuelle.

## Aperçu



Frein de stationnement

## Conditions de fonctionnement

- ▷ La fonction peut être activée à partir d'une vitesse d'env. 10 km/h jusqu'à env. 250 km/h.
- ▷ Le changement de voie s'effectue à partir d'une vitesse d'env. 70 km/h jusqu'à env. 100 km/h.

## Activer la fonction d'arrêt d'urgence



Tirer brièvement sur le commutateur du frein de stationnement pour activer la fonction d'arrêt d'urgence.

- ▷ Avec fonction de changement de voie : après avoir relâché le commutateur, un change-

ment de voie s'effectue automatiquement le cas échéant.

- ▷ Le système se charge du guidage du véhicule pendant deux minutes maximum.
- ▷ Les feux de détresse sont allumés.
- ▷ Un appel de détresse est émis.

## Annuler la fonction d'arrêt d'urgence

Pendant toute la procédure, le conducteur peut annuler la fonction d'arrêt d'urgence en reprenant activement le contrôle du véhicule.

La fonction d'arrêt d'urgence est par ex. interrompue dans les situations suivantes :

- ▷ Pendant la direction.
- ▷ En clignotant.
- ▷ Lors de l'accélération.
- ▷ À l'arrêt des feux de détresse.
- ▷ En cas d'interruption de l'appel de détresse.
- ▷ En cas de changement de la position de la manette de sélection à l'arrêt.
- ▷ Si le pied du conducteur reste sur la pédale d'accélérateur lorsque la fonction est déclenchée.
- ▷ Si le commutateur du frein de stationnement est enfoncé.

## À l'arrêt

Dès que le véhicule est immobile, le système règle les éléments suivants :

- ▷ La position de la manette de sélection P est enclenchée.
- ▷ Le frein de stationnement est serré.
- ▷ L'éclairage intérieur s'allume.
- ▷ Le verrouillage centralisé se déverrouille.

## Affichages sur le combiné d'instruments

### Symbole État



Fonction d'arrêt d'urgence active.

Sans fonction de changement de voie :

### Symbole État



Symbole de volant en vert :  
Quand le système détecte une délimitation de voie, il maintient le véhicule dans la voie.



Symbole de volant en gris :  
Guidage sur voie brièvement interrompu.



Symbole de volant en jaune :  
La délimitation de voie a été dépassée.  
Quand le système détecte une délimitation de voie, il maintient le véhicule dans la voie.



Symbole de volant en jaune :  
Les mains du conducteur ne tiennent pas le volant. Le système reste activé.



Symbole du volant rouge, un signal retentit :  
Les mains du conducteur ne tiennent pas le volant. L'annulation du guidage sur voie est imminente.



Symbole du volant rouge, un signal retentit :  
Le guidage sur voie est éteint.

## Limites du système

Utiliser le système uniquement en cas de défaillance du conducteur.

Le système ne peut pas remplacer les performances de conduite d'un conducteur apte à conduire.

## Feux stop dynamiques

### Principe

Les usagers de la route qui suivent sont alertés d'un freinage d'urgence par le clignotement des feux stop. Ceci réduit le danger d'une collision par l'arrière.

### Généralités

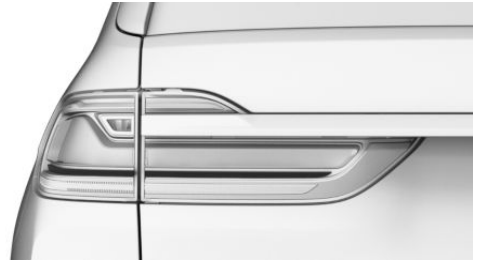

- ▷ Freinage normal : les feux stop s'allument.
- ▷ Freinage brusque : les feux stop clignotent.

Les feux de détresse sont activés peu avant l'immobilisation du véhicule.

Éteindre les feux de détresse :

- ▷ Accélérer.
- ▷ Appuyer sur la touche des feux de détresse.

## BMW Drive Recorder

### Principe

Le système enregistre de courtes vidéos de l'environnement du véhicule, par exemple pour documenter la circulation.

En outre, les paramètres suivants sont enregistrés :

- ▷ Date.
- ▷ Heure.
- ▷ Vitesse.
- ▷ Coordonnées GPS.

## Généralités

La mémorisation de vidéos est possible de diverses façons :

- ▷ Enregistrement automatique.  
La fonction permet de documenter les accidents.
- ▷ Enregistrement manuel.  
La fonction permet de documenter la situation routière.

Le système enregistre 20 secondes avant et après le déclenchement de la mémorisation.

Les caméras des systèmes d'aide à la conduite sont utilisées, notamment la vue panoramique.

## Protection des données

L'admissibilité de l'enregistrement et l'exploitation des vidéos dépendent de la législation du pays d'utilisation du système. L'utilisateur est responsable de l'utilisation du système et du respect des dispositions légales.

Avant la première utilisation, le constructeur du véhicule recommande de vérifier si l'utilisation du système n'est soumise à aucune restriction légale ou réglementaire dans le pays concerné. Par ailleurs, vérifier régulièrement la légalité de l'utilisation du système, notamment en cas de franchissement fréquent des frontières.

Informez les autres conducteurs du véhicule sur le système. Informez également en cas de cessation du véhicule.

## Conditions de fonctionnement

- ▷ Le système est activé.
- ▷ Type d'enregistrement sélectionné.

- ▷ Durée d'enregistrement sélectionnée.

## Activation et désactivation

Avant d'utiliser pour la première fois la fonction d'enregistrement, il est nécessaire d'activer BMW Drive Recorder.

Par iDrive :

1. « Applications »
2. « Drive Recorder »
3. « Réglages »
4. « Enregistrement autorisé »
5. Sélectionner le réglage désiré.

## Fonctions d'enregistrement

### Enregistrement automatique

L'enregistrement automatique s'effectue lorsque les capteurs du véhicule détectent un accident.

### Enregistrement manuel

Via la touche :



Maintenir la touche enfoncée.

Par iDrive :

1. « Applications »
2. « Drive Recorder »
3. « Démarrer l'enregistrement »

Pour interrompre l'enregistrement : « Annuler ».

## Lecture et gestion des enregistrements

Les vidéos peuvent être lues, exportées et supprimées.

Pour votre sécurité, l'enregistrement ne s'affiche à l'avant que jusqu'à environ 3 km/h. Avec certaines versions de pays, l'enregistrement s'affiche uniquement avec le frein de stationnement serré ou la manette de sélection sur P.

Par iDrive :

1. « Applications »
2. « Drive Recorder »
3. « Enregistrements mémorisés »
4. Sélectionner l'enregistrement souhaité.
5. Sélectionner le réglage désiré :
  - ▷ « Lecture »
  - ▷ « Pause »
  - ▷ « Exporter »
  - ▷ « Supprimer »
  - ▷ « Enregistr. précéd. »
  - ▷ « Enregistrement suivant »

Si un changement de caméra s'est produit pendant l'enregistrement, plusieurs sections de la vidéo peuvent être sélectionnées.

## Réglages

### Généralités

Différents réglages sont possibles.

### Type d'enregistrement

Par iDrive :

1. « Applications »
2. « Drive Recorder »
3. « Réglages »
4. « TYPE D'ENREGISTREMENT »
5. Sélectionner le réglage désiré :
  - ▷ « Manuel »
  - ▷ « Automatique »

### Durée de l'enregistrement

Par iDrive :

1. « Applications »
2. « Drive Recorder »
3. « Réglages »
4. Sélectionner le réglage désiré :
  - ▷ « Avant le déclencheur »

Durée de l'enregistrement avant un événement.

- ▷ « Après le déclencheur »

Durée de l'enregistrement après un événement.

## Caméras

Par iDrive :

1. « Applications »
2. « Drive Recorder »
3. « Réglages »
4. « Sélection caméra »
5. Sélectionner la caméra souhaitée.

En cas d'accident, le système commute automatiquement les caméras sur « Toutes ».

## Limites du système

En cas d'accidents graves, l'enregistrement risque d'être impossible si les dommages du véhicule sont trop importants ou si l'alimentation électrique a été coupée.

## Active Protection

### Principe

Le système Active Protection prépare les passagers et le véhicule à un éventuel futur accident dans les situations de conduite critiques ou en cas de menace de collision.

### Généralités

Le système Active Protection comprend différentes fonctions PreCrash, qui peuvent varier selon l'équipement du véhicule.

Ce système permet de détecter certaines situations de conduite critiques qui peuvent entraîner un accident. Ces situations de conduite critiques sont les suivantes :

- ▷ Freinages à fond.
- ▷ Sous-virage important.

- ▷ Survirage important.

Des fonctions de certains systèmes peuvent entraîner le déclenchement d'Active Protection, dans les limites du système :

- ▷ Avertisseur de collision frontale avec fonction de freinage : intervention automatique des freins.
- ▷ Avertissement de proximité avec fonction de freinage : assistance des freins.
- ▷ Night Vision avec détection des personnes et des animaux : assistance des freins.
- ▷ Prévention des collisions par l'arrière : détection de menaces de collision par l'arrière.

## Consigne de sécurité

### AVERTISSEMENT

Le système ne dégage pas le conducteur de sa propre responsabilité. En raison des limites inhérentes au système, des situations de conduite critiques peuvent ne pas être détectées de manière fiable ou à temps. Risque d'accident. Adapter votre style de conduite aux conditions de circulation. Observer la situation de circulation et intervenir activement dans les situations correspondantes.

## Fonction

Lorsque la ceinture de sécurité est bouclée, la sangle des ceintures conducteur et passager avant sont tendues automatiquement une fois après le démarrage.

Dans les situation critiques pouvant conduire à un accident, les différentes fonctions suivantes sont activées selon les besoins :

- ▷ Prétension automatique des ceintures de sécurité à l'avant.
- ▷ Fermeture automatique des vitres jusqu'à laisser seulement une fente.
- ▷ Fermeture automatique du toit ouvrant panoramique en verre, y compris le pare-soleil.

- ▷ Pour les sièges Confort avant : positionnement automatique du dossier du siège du passager avant.

Après une situation de conduite critique n'ayant entraîné aucun accident, les ceintures de sécurité à l'avant sont relâchées.

Si la tension de ceinture ne se détend pas automatiquement, s'arrêter et déboucler la ceinture de sécurité avec le bouton rouge dans la boucle. Boucler de nouveau la ceinture de sécurité avant de reprendre le trajet.

Tous les autres systèmes peuvent être remis à la position souhaitée.

## PostCrash – iBrake

### Principe

Dans certaines situations d'accident, le système peut immobiliser automatiquement le véhicule sans intervention du conducteur. Ceci diminue le risque d'entraîner une autre collision et ses conséquences.

### À l'arrêt

Une fois le véhicule immobilisé, le frein est automatiquement désengagé.

### Freiner fortement le véhicule

Dans certaines situations, il peut être nécessaire d'arrêter le véhicule plus rapidement qu'avec le freinage automatique.

Pour cela, freiner rapidement et fortement. La pression de freinage sera brièvement supérieure à la pression de freinage atteinte par la fonction de freinage automatique. Le freinage automatique est interrompu.

### Interrompre le freinage automatique

Dans certaines situations, il peut s'avérer nécessaire d'interrompre le freinage automatique, par exemple pour une manœuvre d'évitement.

Interrompre le freinage automatique :

- ▷ Par actionnement de la pédale de frein.
- ▷ Par actionnement de la pédale d'accélérateur.

## Système de détection de somnolence

### Généralités

Le système détecte le relâchement de l'attention ou la fatigue du conducteur lors de trajets longs et monotones, par exemple sur autoroute. Dans cette situation, il est recommandé de faire une pause.

### Consigne de sécurité



#### AVERTISSEMENT

Le système ne dégage pas le conducteur de sa propre responsabilité d'évaluer correctement sa condition physique. L'inattention ou la fatigue croissante n'est peut-être pas reconnue ou pas à temps. Risque d'accident. Veiller à ce que le conducteur soit reposé et attentif. Adapter votre style de conduite aux conditions de circulation.

### Fonction

Le système est activé chaque fois que l'état de marche est activé.

Après le début du trajet, le système s'adapte au conducteur, de sorte que le relâchement de l'attention ou la fatigue puisse être détectée.

Ce processus prend en compte les critères suivants :

- ▷ Style de conduite personnel, par exemple : comportement au volant.
- ▷ Conditions du trajet, par exemple : heure, durée.
- ▷ Selon l'équipement : attention du conducteur par la Driver Attention Camera.

Le système s'active à partir d'environ 70 km/h et peut afficher un message recommandant de faire une pause.

### Recommandation de pause

#### Réglage

Le système de détection de somnolence est automatiquement activé chaque fois que l'état de marche est activé et peut ainsi afficher une recommandation de pause.

La recommandation de pause peut également être activée, désactivée ou réglée par iDrive.

Par iDrive :

1. « CAR »
2. « Réglages »
3. « Réglages généraux »
4. « Détecteur de somnolence »
5. Sélectionner le réglage désiré :
  - ▷ « Standard » : la recommandation de pause est émise avec une valeur définie.
  - ▷ « Sensible » : la recommandation de pause est émise plus tôt.
  - ▷ « Désactivé » : une recommandation de pause est émise.

#### Affichage

En cas de relâchement de l'attention ou de fatigue du conducteur, un message est affiché sur l'écran de contrôle, recommandant de faire une pause.

Pendant l'affichage, plusieurs réglages peuvent être sélectionnés.

Après une pause, un message recommandant une pause ne peut s'afficher qu'au bout de 45 minutes.

#### Limites du système

La fonction peut être limitée dans les situations suivantes et ne donner aucun avertissement ou un avertissement erroné :

- ▷ Quand l'heure est mal réglée.
- ▷ Lorsque la vitesse le plus souvent inférieure à environ 70 km/h.
- ▷ En cas de conduite sportive, par exemple avec fortes accélérations ou conduite rapide dans les virages.
- ▷ Dans des situations de conduite active, par exemple lors de changements de voie fréquents.
- ▷ Quand la chaussée est en mauvais état.
- ▷ Par fort vent latéral.

Le système est réinitialisé environ 45 minutes après avoir garé le véhicule, par exemple lors d'une pause pendant un long trajet sur autoroute.

# Systèmes de régulation de stabilité dynamique

## Équipement du véhicule

Ce chapitre comprend tous les équipements de série, spécifiques à un pays et en option, proposés pour cette série de modèles. C'est pourquoi, les équipements et les fonctions indisponibles dans un véhicule en raison des options choisies ou de la version de pays, sont également décrits. Ceci s'applique également aux fonctions et systèmes de sécurité. L'utilisation des fonctions et systèmes correspondants implique le respect des lois et des règlements en vigueur.

## Système antiblocage ABS

Le système ABS évite un blocage des roues lors d'un freinage.

La capacité de direction est conservée même lors d'un freinage à fond, ce qui renforce la sécurité active.

L'ABS est réactivé après chaque démarrage du moteur.

## Assistant de freinage

En cas d'actionnement rapide des freins, le système génère automatiquement une amplification maximale de la puissance de freinage. Lors d'un freinage à fond, la distance de freinage est ainsi maintenue la plus courte possible. Les avantages du système anti-blocage ABS sont également exploités.

Tant que le freinage à fond est nécessaire, ne pas relâcher la pression sur la pédale de frein.

## Assistant de freinage adaptatif

Associé au régulateur de vitesse actif ACC, le système permet au frein de réagir encore plus vite dans les situations critiques.

## Assistant de démarrage

### Principe

Le système facilite le démarrage en montée.

### Démarrage

1. Maintenir le véhicule avec la pédale de frein.
2. Relâcher la pédale de frein et démarrer rapidement.

Après le relâchement de la pédale de frein, le véhicule est maintenu pendant 2 secondes environ.

Le véhicule peut reculer légèrement selon le chargement ou en cas de traction d'une remorque.

## Contrôle dynamique de stabilité DSC

### Principe

Grâce à la réduction de la puissance moteur et par interventions de freinage sur les différentes roues, le système aide au maintien d'une trajectoire sûre du véhicule dans les limites de la physique.

## Généralités

DSC détecte par exemple les états instables suivants :

- ▷ Décrochage de l'arrière du véhicule, ce qui peut entraîner un survirage.
- ▷ Perte d'adhérence des roues avant, ce qui peut entraîner un sous-virage.

## Consignes de sécurité

### AVERTISSEMENT

Le système ne dégage pas le conducteur de sa propre responsabilité d'interpréter correctement les conditions de circulation. En raison des limites inhérentes au système, celui-ci ne peut pas toujours réagir automatiquement de manière adéquate dans toutes les situations de circulation. Risque d'accident. Adapter votre style de conduite aux conditions de circulation. Observer la situation de circulation et intervenir activement dans les situations correspondantes.

### AVERTISSEMENT

Lors de la conduite avec une charge sur le toit, par exemple avec une galerie porte-bagages, le rehaussement du centre de gravité peut supprimer la sécurité de conduite dans certaines situations critiques de conduite. Risque d'accident ou risque de dommages matériels. Ne pas désactiver le contrôle dynamique de stabilité DSC lors de la conduite avec une charge sur le toit.

## Aperçu

### Touche dans le véhicule



## Activation et désactivation de DSC

### Généralités

La désactivation du DSC conduit à une limitation de la stabilité dynamique à l'accélération et en virage.

Réactiver le DSC dès que possible afin de renforcer la stabilité dynamique du véhicule.

### Désactivation du DSC

 Maintenir la touche enfoncée jusqu'à ce que DSC OFF s'affiche sur le combiné d'instruments et que le témoin DSC OFF s'allume.

### Activation du DSC

 Appuyer sur la touche. DSC OFF et le témoin DSC OFF s'éteignent.

## Affichage

### Au combiné d'instruments

DSC OFF s'affiche sur le combiné d'instruments si le DSC est désactivé.

## Témoins et voyants



Le témoin est allumé : le DSC est désactivé.



Le témoin clignote : le DSC régule les forces motrices et de freinage.

Le témoin est allumé : le contrôle dynamique de stabilité DSC est tombé en panne.

## Contrôle dynamique de traction DTC

### Principe

DTC est une variante du contrôle dynamique de stabilité DSC optimisée pour la traction.

Dans des conditions de circulation particulières, par exemple sur routes enneigées non dégagées ou sur sol meuble, le système assure une motricité maximum moyennant une stabilité dynamique plus limitée.

### Généralités

Une traction maximum est assurée lorsque le système DTC est activé. La stabilité dynamique en accélération et en virage est limitée.

Il peut être préférable d'activer temporairement le système DTC dans les situations suivantes :

- ▶ Conduite dans la neige mouillée ou sur chaussée enneigée non dégagée.
- ▶ Démarrage sur neige profonde ou sur sol meuble.
- ▶ Conduite avec des chaînes à neige.

## Aperçu

### Touche dans le véhicule



DSC OFF

### Activation et désactivation de DTC

#### Activation du DTC



Appuyer sur la touche.

TRACTION s'affiche sur le combiné d'instruments et le témoin DSC OFF s'allume.

#### Désactivation du DTC



Appuyer une nouvelle fois sur la touche.

TRACTION et le témoin DSC OFF s'éteignent.

## Affichage

### Affichage sur le combiné d'instruments

Lorsque DTC est activé, TRACTION s'allume sur le combiné d'instruments.

### Témoins et voyants



Le témoin s'allume : DTC est activé.

## Changement automatique de programme

Le DSC s'active automatiquement dans certaines situations :

- ▷ Si le régulateur de vitesse actif est activé avec la fonction Stop&Go ACC.
- ▷ Si les systèmes Intelligent Safety interviennent sur le frein.
- ▷ En cas de crevaison.

## xDrive

### Principe

xDrive est le système de transmission intégrale du véhicule. L'interaction de xDrive et des autres systèmes de réglage du châssis, par ex. le contrôle dynamique de stabilité DSC, permet d'optimiser la traction et la dynamique de conduite. xDrive répartit les forces motrices de façon variable entre les essieux avant et arrière selon la situation de conduite et la nature de la chaussée.

Le commutateur d'agrément de conduite est capable de modifier la répartition de la transmission intégrale de traction à sportif.

Avec le pack xOffroad, le système de transmission intégrale s'adapte également au mode xOffroad correspondant.

Efficient4x4 permet de réduire la consommation par l'intervention de la transmission intégrale en fonction des besoins.

### Affichage sur l'écran de contrôle

#### Afficher la représentation xView

Par iDrive :

1. « CAR »
2. « Info de bord »
3. « xOFFROAD »

ou

« xVIEW »

Les informations affichées sont les suivantes :

- ▷ Avec système de navigation : affichage de la boussole par rapport au sens de déplacement.
- ▷ Avec système de navigation : indication de hauteur pour la position actuelle.
- ▷ Avec système de navigation : indicateur de destination avec direction géographique jusqu'à destination.
- ▷ Inclinaison longitudinale en degrés et en pourcentages.
- ▷ Inclinaison transversale en degrés.
- ▷ Représentation graphique de l'angle de braquage.
- ▷ Réglage du niveau de la suspension pneumatique à deux axes.

Avec le pack xOffroad, il est également possible d'afficher les éléments suivants :

- ▷ Avec Surround View : selon la vitesse, perspectives de caméra spécifiques au terrain.
- ▷ Mode xOffroad actuellement actif.
- ▷ Répartition des couples moteur sur les roues.

### Affichage sur l'affichage tête haute

Certaines informations peuvent également apparaître sur l'affichage tête haute.

### Différentiel sport M

Le différentiel M actif bloque progressivement l'essieu arrière en fonction de la situation de conduite. Ceci empêche le patinage d'une roue arrière et offre une motricité optimale dans toutes les situations de conduite.

Il incombe au conducteur d'adopter un style de conduite adapté à la situation.

## Automatic Differential Brake

Le système régule la force motrice par des interventions de freinage automatiques sur les différentes roues.

La fonction correspond à un blocage du différentiel et améliore la motricité, par exemple sur un sol meuble. Le système détecte le patinage d'une roue et freine automatiquement cette dernière.

La force motrice est renvoyée à la roue bénéficiant d'une meilleure adhérence.

Ainsi, en accélération, le couple moteur est transmis plus efficacement aux roues.

## Système d'assistance en descente HDC

### Principe

Le HDC, ou Hill Descent Control, est un système d'assistance en descente qui régule la vitesse en pente raide, par exemple sur des trajets en dehors des routes en dur.

Lorsque le système est activé, le véhicule se déplace à la vitesse réglée par le conducteur sans que celui-ci n'ait à appuyer sur la pédale de frein.

Lorsque le HDC régule la vitesse, le système répartit automatiquement la force de freinage sur chacune des roues. Cela améliore la stabilité dynamique et le confort de direction. En cas de besoin, le système antiblocage empêche que les roues ne se bloquent.

### Généralités

Le HDC peut être activé en dessous d'environ 40 km/h.

Il est possible de régler la vitesse entre environ 3 km/h et environ 30 km/h. Dans les descentes, le véhicule, dans le cadre des limites physiques, réduit la vitesse sur la valeur réglée.

## Aperçu

### Touche dans le véhicule



HDC

### Activation du HDC



Appuyer sur la touche. La LED de la touche s'allume.

Les vitesses comprises entre environ 3 km/h et environ 30 km/h sont reprises en tant que vitesses de consigne.

Fonction de freinage d'urgence, Active PDC : la fonction de freinage d'urgence, voir page 289, est désactivée.

### Affichage sur le combiné d'instruments



Un symbole et la vitesse souhaitée sélectionnée sont affichés.

▷ Affichage vert : le HDC est actif. Le système freine le véhicule.

▷ Affichage en gris : le HDC est en attente.

### Affichage sur l'affichage tête haute

L'état du HDC peut aussi être affiché sur l'affichage tête haute.

## Diminution ou augmentation de la vitesse

### Avec la manette du régulateur de vitesse

La vitesse de consigne peut être modifiée au moyen de la manette du régulateur de vitesse située sur le volant.

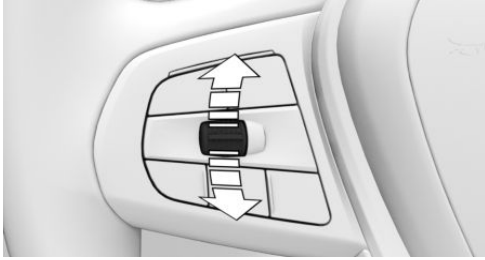

- ▶ Pousser la manette vers le haut : augmenter la vitesse progressivement.
- ▶ Pousser et maintenir la manette vers le haut : la vitesse augmente tant que la manette est maintenue.
- ▶ Pousser la manette vers le bas : réduire la vitesse progressivement.
- ▶ Pousser et maintenir la manette vers le bas : la vitesse diminue tant que la manette est maintenue.

### Avec la pédale de frein

Lorsque la vitesse est régulée par le HDC, il est possible de réduire la vitesse de consigne en appuyant sur la pédale de frein.

## Désactivation du HDC



Appuyer une nouvelle fois sur la touche. La LED s'éteint.

Le HDC est désactivé automatiquement lorsque la vitesse est supérieure à environ 40 km/h.

## Dysfonctionnement

En cas de dysfonctionnement, un message s'affiche sur le combiné d'instruments.

## Direction active intégrale

### Principe

La direction active intégrale améliore la maniabilité et permet de bénéficier d'une direction plus directe.

### Généralités

La direction active intégrale combine une démultiplication variable de la direction active et la direction aux roues arrière.

La direction est plus directe car le rapport de démultiplication variable amplifie le braquage pendant la manœuvre de stationnement. La direction aux roues arrière améliore la maniabilité à faible vitesse, les roues arrière étant braquées légèrement dans le sens inverse des roues avant.

À des vitesses plus élevées, les roues arrière sont braquées dans la même direction que les roues avant. Ceci favorise par exemple la stabilité directionnelle et un changement de direction plus harmonieux.

Dans les situations critiques de conduite, la direction active intégrale peut stabiliser le véhicule par une action directe de direction sur les roues arrière avant que le conducteur n'intervienne, par exemple en survirage.

### Réglage

Le système propose différents réglages.

Mode de conduite	Direction active intégrale
CONFORT	Confortable, pour voyager dans de bonnes conditions.
ECO PRO	
SPORT	Dynamique, pour une agilité optimale.

Les différents réglages sont attribués aux différents modes de conduite du commutateur d'agrément de conduite, voir page [157](#).

## Fonctionnement avec des chaînes à neige

Pour garantir la liberté de mouvement des roues lors de l'utilisation de chaînes à neige, la direction aux roues arrière de la direction active intégrale doit être désactivée lorsque les chaînes sont montées.

Régler les chaînes à neige, voir page [403](#).

## Dysfonctionnement

En cas de dysfonctionnement, des mouvements du volant de plus grande amplitude sont nécessaires à faible vitesse, tandis qu'à grande vitesse, le véhicule réagit aux mouvements du volant de façon plus sensible.

L'intervention en faveur de la stabilité peut être désactivée.

Poursuivre le trajet avec modération et vigilance.

Faire contrôler le système par un partenaire de service après-vente du constructeur ou un autre partenaire de service après-vente qualifié ou par un atelier qualifié.

# Assistance du conducteur

## Équipement du véhicule

Ce chapitre comprend tous les équipements de série, spécifiques à un pays et en option, proposés pour cette série de modèles. C'est pourquoi, les équipements et les fonctions indisponibles dans un véhicule en raison des options choisies ou de la version de pays, sont également décrits. Ceci s'applique également aux fonctions et systèmes de sécurité. L'utilisation des fonctions et systèmes correspondants implique le respect des lois et des règlements en vigueur.

## Limiteur de vitesse manuel

### Principe



Le système permet de régler une limite de vitesse, par ex. pour ne pas dépasser les limitations de vitesse.

### Généralités

Le système permet de limiter la vitesse à partir d'une valeur de 30 km/h. En dessous de la limite de vitesse enregistrée, le conducteur peut rouler sans restriction.

### Aperçu

### Touches au volant

Touche	Fonction
	Activer/désactiver le système.
	Enregistrer la vitesse actuelle. Speed Limit Assist : appliquer manuellement la vitesse proposée.
	Manette : Modifier la limite de vitesse.

## Utilisation

### Mise en marche



Appuyer sur la touche du volant.

La vitesse actuelle est adoptée comme limite de vitesse.

Lors de l'activation à l'arrêt ou à basse vitesse, la valeur de 30 km/h est réglée comme limite de vitesse.

Le repère dans le compteur de vitesse se positionne sur la vitesse correspondante.

Lors de l'activation de la limite de vitesse, le contrôle dynamique de stabilité DSC est activé, le cas échéant, et le système passe éventuellement en mode COMFORT.

### Arrêt



Appuyer sur la touche du volant.

Le système est désactivé automatiquement, par exemple dans les situations suivantes :

- ▷ Lors de l'arrêt du moteur.
- ▷ Lors de l'activation du régulateur de vitesse.
- ▷ Lors de l'activation de certains programmes par le biais du commutateur d'agrément de conduite.

Les affichages s'éteignent.

### Interruption

Le système est interrompu lorsque la marche arrière est engagée ou lorsque le véhicule décélère en marche arrière au point mort.

## Modification de la limite de vitesse

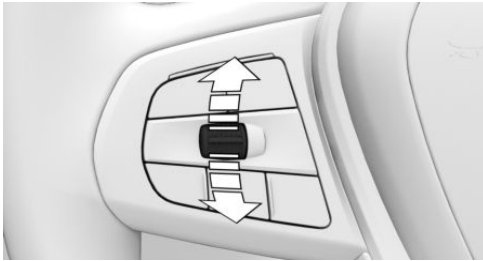

Faire basculer la manette vers le haut ou vers le bas jusqu'à ce que la limite de vitesse souhaitée soit fixée.

- ▶ Chaque action sur la manette jusqu'au point de résistance augmente ou réduit la limite de vitesse de 1 km/h.
- ▶ Chaque pression sur la manette au-delà du point de résistance modifie la limite de vitesse jusqu'à la dizaine de km/h suivante de l'affichage en km/h du compteur de vitesse.

Lorsque la limite de vitesse est atteinte ou dépassée involontairement de la limite de vitesse enregistrée, par exemple en descente, le système ne freine pas de manière active.

Pendant le trajet, si le conducteur règle une limite de vitesse inférieure à la vitesse de déplacement, le véhicule décélère jusqu'à la limite de vitesse réglée.

Il est également possible d'enregistrer la vitesse actuelle en appuyant sur une touche.

SET

Appuyer sur la touche du volant.

## Dépassement de la limite de vitesse

Si la vitesse de déplacement dépasse la limite de vitesse, le système émet un avertissement.

Il est possible de dépasser intentionnellement la limite de vitesse. Aucun avertissement n'est émis dans cette situation.

Pour dépasser intentionnellement la limite de vitesse fixée, appuyer à fond sur la pédale d'accélérateur.

La vitesse est de nouveau limitée automatiquement dès que le véhicule repasse à une vitesse inférieure à la limite qui a été réglée.

## Avertissement en cas de dépassement de la limite de vitesse

### Avertissement optique

 Lors du dépassement de la limite de vitesse : le témoin dans le combiné d'instruments clignote tant que le véhicule roule au-dessus de la limite de vitesse fixée.

### Avertissement acoustique

- ▶ Lorsque la limite de vitesse réglée est dépassée de manière involontaire, un signal retentit.
- ▶ Si, pendant la marche, la limite de vitesse est réduite sous la vitesse actuelle du véhicule, le signal sonore retentit passé un certain délai.
- ▶ En cas de dépassement intentionnel de la limite de vitesse en appuyant sur la pédale d'accélérateur, aucun signal sonore ne retentit.

## Affichages sur le combiné d'instruments

### Affichage dans le compteur de vitesse

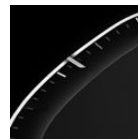

- ▶ Marque verte : le système est activé.
- ▶ Marquage gris : le système est interrompu.
- ▶ Pas de marque : le système est désactivé.

### Témoin

 ▶ Le témoin est allumé : le système est actif.

- ▷ Le témoin clignote : la limite de vitesse réglée est dépassée.
- ▷ Le témoin est gris : la fonction du système est interrompue.

## Régulateur de vitesse

### Principe

Ce système permet de définir une vitesse souhaitée via les touches au volant. La vitesse souhaitée est maintenue constante par le système. Pour cela, le système accélère et freine, automatiquement le cas échéant.

### Généralités

Selon le réglage du véhicule, la caractéristique du régulateur de vitesse peut être modifiée dans certains domaines, par exemple l'accélération en mode de conduite ECO PRO est plus faible.

### Consignes de sécurité

#### AVERTISSEMENT

Le système ne dégage pas le conducteur de sa propre responsabilité d'interpréter correctement les conditions de circulation. En raison des limites inhérentes au système, celui-ci ne peut pas toujours réagir automatiquement de manière adéquate dans toutes les situations de circulation. Risque d'accident. Adapter votre style de conduite aux conditions de circulation. Observer la situation de circulation et intervenir activement dans les situations correspondantes.

#### AVERTISSEMENT

L'utilisation du système peut entraîner un risque accru d'accident dans les situations suivantes :

- ▷ Route sinueuse.

- ▷ Forte circulation.
- ▷ Chaussée glissante, brouillard, neige, pluie ou sol instable.

Risque d'accident ou risque de dommages matériels. Utiliser le système uniquement lorsque la conduite à vitesse constante est possible.

#### AVERTISSEMENT

La vitesse souhaitée peut être involontairement réglée ou appelée de manière incorrecte. Risque d'accident. Adapter la vitesse souhaitée aux conditions de circulation. Observer la situation de circulation et intervenir activement dans les situations correspondantes.

### Aperçu

#### Touches au volant

##### Touche Fonction

	Marche/arrêt régulateur de vitesse.
	
RESUME	Poursuivre la régulation de vitesse avec le dernier réglage effectué.
CANCEL	Interrompre la régulation de vitesse.
SET	Enregistrer la vitesse actuelle. Speed Limit Assist : appliquer manuellement la vitesse proposée.
	Manette : Régler la vitesse.

## Activation/désactivation du régulateur de vitesse

### Mise en marche



Selon l'équipement, appuyer sur la touche correspondante du volant.



Les témoins du combiné d'instruments s'allument et le repère du compteur de vitesse se positionne sur la vitesse actuelle.

Le régulateur de vitesse est actif. La vitesse actuelle est maintenue et mémorisée comme vitesse souhaitée.

Le cas échéant, le contrôle dynamique de stabilité DSC est activé.

### Arrêt



Selon l'équipement, appuyer sur la touche correspondante du volant.



Les affichages s'éteignent. La vitesse de consigne enregistrée est effacée.

## Interruption de la régulation de vitesse

### Interruption manuelle



Quand le système est activé, appuyer sur la touche.

### Interrompre automatiquement

Le système est interrompu automatiquement, par exemple, dans les cas suivants :

- ▷ Quand le conducteur freine.
- ▷ Quand la manette de sélection quitte la position D.
- ▷ Si le contrôle dynamique de traction DTC est activé ou le contrôle dynamique de stabilité DSC est désactivé.

- ▷ En cas de régulation du contrôle dynamique de stabilité DSC.
- ▷ Quand le système est activé par le commutateur d'agrément de conduite SPORT PLUS.

## Réglage de la vitesse

### Maintenir la vitesse et la mémoriser

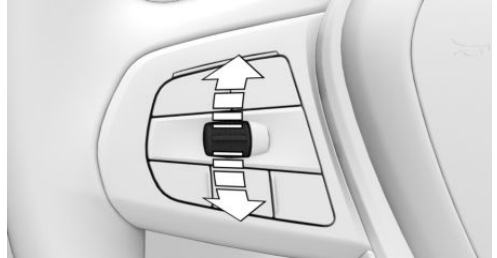

Lorsque le système est interrompu, appuyer une fois sur la manette vers le haut ou vers le bas.

Quand le système est activé, la vitesse actuelle est maintenue et enregistrée comme vitesse de consigne.

La vitesse mémorisée s'affiche sur le compteur de vitesse.

Le cas échéant, le contrôle dynamique de stabilité DSC est activé.

La vitesse peut également être enregistrée par pression de touches.



Appuyer sur la touche.

### Modification de la vitesse

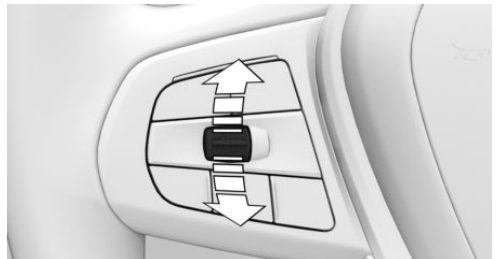

Lever ou abaisser la manette de façon répétée jusqu'à ce que la vitesse de consigne soit réglée.

Quand le régulateur est activé, la vitesse affichée est enregistrée et atteinte sur voie libre.

- ▷ Chaque action sur la manette jusqu'au point de résistance augmente ou réduit la vitesse souhaitée de 1 km/h.
- ▷ Chaque pression sur la manette au-delà du point de résistance modifie la vitesse souhaitée jusqu'à la dizaine de km/h suivante de l'affichage en km/h du compteur de vitesse.

La vitesse maximale réglable est fonction du véhicule.

- ▷ Pousser la manette jusqu'au point de résistance et la maintenir fait accélérer ou décélérer le véhicule sans actionnement de la pédale d'accélérateur.

Après relâchement de la manette, la vitesse atteinte est maintenue. Une pression au delà du point de résistance fait accélérer le véhicule plus fortement.

## Poursuite de la régulation de vitesse

Il est possible de reprendre et poursuivre une régulation de vitesse interrompue en appelant la vitesse enregistrée.

Avant d'appeler la vitesse enregistrée, s'assurer que la différence entre la vitesse actuelle et la vitesse enregistrée n'est pas trop importante. Sinon, cela pourrait entraîner un freinage ou une accélération indésirable.

### RESUME

Quand le système est interrompu, appuyer sur la touche.

La régulation de vitesse est poursuivie avec les valeurs mémorisées.

Dans les cas suivants, la valeur enregistrée de la vitesse est effacée et ne peut plus être rappelée :

- ▷ Quand vous coupez le système.
- ▷ Quand vous désactivez l'état de marche.

## Affichages sur le combiné d'instruments

### Affichage dans le compteur de vitesse

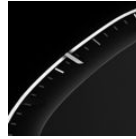

- ▷ Repère vert : système actif, le repère indique la vitesse souhaitée.
- ▷ Repère gris : le système est interrompu, le repère indique la vitesse enregistrée.
- ▷ Pas de marque : le système est désactivé.

### Témoin



- ▷ Témoin vert : le système est activé.
- ▷ Le témoin est gris : la fonction du système est interrompue.
- ▷ Pas de témoin : le système est désactivé.

## Affichage sur l'affichage tête haute

Quelques informations du système peuvent également être affichées sur l'affichage tête haute.



Le symbole est affiché lorsque la vitesse souhaitée définie est atteinte.

## Limites du système

La vitesse souhaitée est également maintenue en descente. La vitesse souhaitée peut ne pas être atteinte en montée, si la puissance du moteur n'est pas suffisante.

En mode de conduite ECO PRO, il se peut que la vitesse souhaitée définie ne soit pas atteinte ou soit dépassée, par exemple dans les descentes ou les montées.

## Régulateur de vitesse actif avec fonction Stop & Go ACC

### Principe

Ce système permet de définir, via les touches au volant, une vitesse souhaitée et une distance par rapport au véhicule qui précède.

Lorsque la route est libre, le système maintient constante la vitesse souhaitée. Le véhicule accélère ou freine automatiquement.

Si un autre véhicule vous précède, le système adapte votre vitesse afin de conserver la distance réglée par rapport au véhicule qui précède. L'adaptation de la vitesse s'effectue dans les limites des possibilités offertes.

### Généralités

Pour détecter les véhicules qui précèdent, un capteur radar est monté dans le bouclier avant et une caméra est installée sur le rétroviseur intérieur.

Selon le réglage du véhicule, la caractéristique du régulateur de vitesse peut être modifiée dans certains domaines, par exemple l'accélération en mode de conduite ECO PRO est plus faible.

La distance peut être réglée avec plusieurs paliers et, pour des raisons de sécurité, dépend de la vitesse concernée.

Si le véhicule qui précède freine jusqu'à l'arrêt pour repartir presque tout de suite après, le système peut le comprendre dans le cadre donné.

### Consignes de sécurité

#### AVERTISSEMENT

Le système ne dégage pas le conducteur de sa propre responsabilité d'interpréter correctement les conditions de circulation. En raison des limites inhérentes au système, celui-ci ne peut pas toujours réagir automatiquement de manière adéquate dans toutes les situations de

circulation. Risque d'accident. Adapter votre style de conduite aux conditions de circulation. Observer la situation de circulation et intervenir activement dans les situations correspondantes.

#### AVERTISSEMENT

Un véhicule non immobilisé peut se mettre en mouvement tout seul et commencer à rouler. Risque d'accident. Avant de quitter le véhicule, l'immobiliser pour l'empêcher de se mettre à rouler.

Pour s'assurer que le véhicule est protégé contre le déplacement involontaire, respecter ce qui suit :

- ▷ Serrer le frein de stationnement.
- ▷ En montée ou descente, tourner les roues avant en direction de la bordure du trottoir.
- ▷ En montée ou descente, sécuriser en plus le véhicule, par exemple avec une cale.

#### AVERTISSEMENT

La vitesse souhaitée peut être involontairement réglée ou appelée de manière incorrecte. Risque d'accident. Adapter la vitesse souhaitée aux conditions de circulation. Observer la situation de circulation et intervenir activement dans les situations correspondantes.

#### AVERTISSEMENT

Risque d'accident en raison de différences trop importantes de vitesse par rapport à d'autres véhicules, par exemple dans les situations suivantes :

- ▷ Approche rapide d'un autre véhicule plus lent.
- ▷ Quand un véhicule surgit soudainement sur votre voie de circulation.
- ▷ Approche rapide d'autres véhicules immobilisés.

Risque de blessures ou danger de mort. Observer la situation de circulation et intervenir activement dans les situations correspondantes.

## Aperçu

### Touches au volant

#### Touche Fonction



Avec assistant de braquage et guidage sur voie :  
Marche/arrêt régulateur de vitesse.



Avec assistant de braquage et guidage sur voie :  
Sélectionner la fonction.



Sans assistant de braquage et guidage sur voie :  
Marche/arrêt régulateur de vitesse.



Enregistrer la vitesse actuelle.  
Speed Limit Assist : appliquer manuellement la vitesse proposée.



Avec assistant de braquage et guidage sur voie :  
Interrompre la régulation de vitesse.  
Poursuivre la régulation de vitesse avec le dernier réglage effectué.



Sans assistant de braquage et guidage sur voie :  
Poursuivre la régulation de vitesse avec le dernier réglage effectué.



Sans assistant de braquage et guidage sur voie :  
Interrompre la régulation de vitesse.



Augmentation de la distance.  
Activer/désactiver la régulation de la distance.

#### Touche Fonction



Diminution de la distance.  
Activer/désactiver la régulation de la distance.



Manette :  
Régler la vitesse.

### Capteur radar

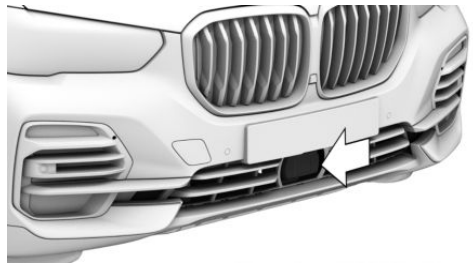

Le capteur radar se trouve à l'avant, dans le bouclier.

Maintenir le capteur radar propre et dégagé.

### Caméra

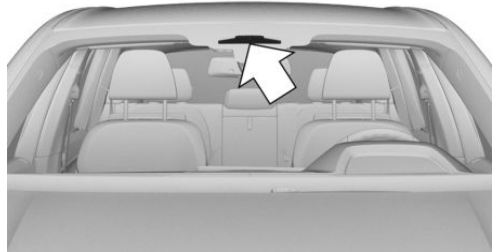

La caméra se trouve au niveau du rétroviseur intérieur.

Le pare-brise doit être maintenu propre et dégagé dans la zone devant le rétroviseur intérieur.

### Domaine d'utilisation

Le domaine d'utilisation optimal comprend les routes bien aménagées. Le système fonctionne à partir d'environ 30 km/h.

La vitesse maximale réglable est limitée et dépend par exemple du véhicule et de son équipement.

Après passage en mode régulateur de vitesse sans régulation de distance, il est aussi possible de choisir des vitesses de consigne plus élevées. Le système peut aussi être activé à l'arrêt.

## Activation/désactivation et interruption du mode régulateur de vitesse

### Avec assistant de braquage et guidage sur voie : Assisted Driving Mode

#### Généralités



La touche permet d'activer et de désactiver la fonction réglée.





La touche permet de régler la fonction utilisée en priorité.

#### Régler la fonction

- 

Quand le système est actif, appuyer sur la touche jusqu'à ce que la fonction souhaitée soit sélectionnée dans la barre d'outils. La barre des fonctions du mode Assisted Driving s'affiche en bas sur le combiné d'instruments.

  - 

▶ Régulateur de vitesse avec régulation de la distance.
  - 

▶ Régulateur de vitesse avec régulation de la distance et assistant de braquage et guidage sur voie.
  - 

▶ Régulateur de vitesse avec régulation de la distance et assistant de braquage et guidage sur voie.

La fonction sélectionnée s'affiche en vert.

Le réglage est mémorisé pour le profil de conducteur actuellement utilisé.

### Mise en marche

Avec assistant de braquage et guidage sur voie :

- 

Appuyer sur la touche du volant.
- 

Le cas échéant, régler le régulateur de vitesse.

Sans assistant de braquage et guidage sur voie :

- 

Appuyer sur la touche du volant.

Les témoins du combiné d'instruments s'allument et le repère du compteur de vitesse se positionne sur la vitesse actuelle.

Le régulateur de vitesse est actif. La vitesse actuelle est maintenue et mémorisée comme vitesse souhaitée.

Le cas échéant, le contrôle dynamique de stabilité DSC est activé.

### Arrêt

Pour la désactivation à l'arrêt, appuyer en même temps sur le frein.

Appuyer sur la touche du volant :

- 

Sans assistant de braquage et guidage sur voie.
- 

Avec assistant de braquage et guidage sur voie.

Les affichages s'éteignent. La vitesse de consigne enregistrée est effacée.

### Interruption manuelle

Quand le système est activé, appuyer sur la touche du volant.

- 

Sans assistant de braquage et guidage sur voie.



Avec assistant de braquage et guidage sur voie.

Pour l'interruption à l'arrêt, appuyer en même temps sur le frein.

### Interrompre automatiquement

Le système est interrompu automatiquement dans les cas suivants :

- ▶ Quand le conducteur freine.
- ▶ Quand la manette de sélection quitte la position D.
- ▶ Si le contrôle dynamique de traction DTC est activé ou le contrôle dynamique de stabilité DSC est désactivé.
- ▶ En cas de régulation du contrôle dynamique de stabilité DSC.
- ▶ À l'arrêt du véhicule, lorsque vous détachez la ceinture de sécurité et que vous ouvrez la porte du conducteur.
- ▶ Si le système ne reconnaît aucun objet pendant une période prolongée, par exemple sur les trajets peu fréquentés sans délimitation de la chaussée.
- ▶ Quand la zone de détection du radar est perturbée, par exemple par encrassement ou fortes précipitations.
- ▶ Après une longue période d'immobilisation, quand le véhicule a été freiné jusqu'à l'immobilisation par le système.

## Réglage de la vitesse

### Maintenir la vitesse et la mémoriser

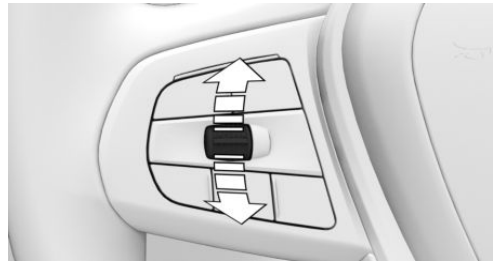

Lorsque le système est interrompu, appuyer une fois sur la manette vers le haut ou vers le bas. Le système est activé.

La vitesse actuelle est maintenue et mémorisée en tant que vitesse souhaitée.

La vitesse mémorisée s'affiche sur le compteur de vitesse.

Le cas échéant, le contrôle dynamique de stabilité DSC est activé.

La vitesse peut également être enregistrée par pression de touches.

SET

Appuyer sur la touche.

### Modification de la vitesse

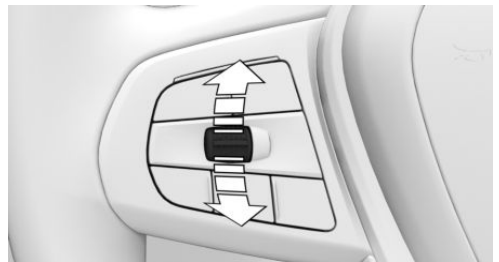

Lever ou abaisser la manette de façon répétée jusqu'à ce que la vitesse de consigne soit réglée.

Quand le régulateur est activé, la vitesse affichée est enregistrée et atteinte sur voie libre.

- Chaque action sur la manette jusqu'au point de résistance augmente ou réduit la vitesse souhaitée de 1 km/h.
- Chaque pression sur la manette au-delà du point de résistance modifie la vitesse souhaitée jusqu'à la dizaine de km/h suivante de l'affichage en km/h du compteur de vitesse.

Pour répéter l'action, maintenir la manette sur une position.

## Réglage de la distance

### Généralités

Le réglage de distance est mémorisé pour le profil de conducteur actuellement utilisé.

### Consigne de sécurité

#### AVERTISSEMENT

Le système ne dégage pas le conducteur de sa propre responsabilité. Les limites inhérentes au système peuvent entraîner un freinage retardé. Risque d'accident ou risque de dommages matériels. Observer attentivement en permanence les conditions de circulation. Adapter les distances aux conditions de circulation et de météo et respecter la distance de sécurité prescrite en freinant le cas échéant.

### Diminution de la distance



Appuyer sur la touche de façon répétée jusqu'à ce que la distance désirée soit réglée.

La distance sélectionnée s'affiche sur le combiné d'instruments.

### Augmentation de la distance



Appuyer sur la touche de façon répétée jusqu'à ce que la distance désirée soit réglée.

La distance sélectionnée s'affiche sur le combiné d'instruments.

## Poursuite de la régulation de vitesse

Il est possible de reprendre et poursuivre une régulation de vitesse interrompue en appelant la vitesse enregistrée.

Avant d'appeler la vitesse enregistrée, s'assurer que la différence entre la vitesse actuelle et la vitesse enregistrée n'est pas trop importante. Sinon, cela pourrait entraîner un freinage ou une accélération indésirable.

Quand le système est interrompu, appuyer sur la touche du volant.



Sans assistant de braquage et guidage sur voie.



Avec assistant de braquage et guidage sur voie.

La régulation de vitesse est poursuivie avec les valeurs mémorisées.

Dans les cas suivants, la valeur enregistrée de la vitesse est effacée et ne peut plus être rappelée :

- Quand vous coupez le système.
- Quand vous désactivez l'état de marche.

## Passage entre les modes régulateur de vitesse avec et sans régulation de distance



### Consigne de sécurité

#### AVERTISSEMENT



Le système ne réagit pas en fonction des véhicules qui précèdent, mais maintient seulement la vitesse mémorisée. Risque d'accident ou risque de dommages matériels. Adapter la vitesse souhaitée aux conditions de circulation et freiner le cas échéant.

## Changer le mode du régulateur de vitesse

Activer et désactiver le régulateur de vitesse sans régulation de la distance :

- ▷  Maintenir la touche enfoncée.
- ▷  Maintenir la touche enfoncée.

Sans assistant de braquage et guidage sur voie : activer la régulation de la distance :

- ▷  Appuyer sur la touche.
- ▷  Appuyer sur la touche.

Avec assistant de braquage et guidage sur voie : activer la régulation de la distance :

- ▷  Appuyer sur la touche.

Un message Check-Control est affiché après le passage.

## Affichages sur le combiné d'instruments

### Généralités

Les affichages du combiné d'instruments peuvent varier en fonction de l'équipement.

### Affichage dans le compteur de vitesse

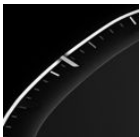

- ▷ Repère vert : système actif, le repère indique la vitesse souhaitée.
- ▷ Repère gris : le système est interrompu, le repère indique la vitesse enregistrée.
- ▷ Pas de marque : le système est désactivé.

### Distance au véhicule précédent

La distance sélectionnée par rapport au véhicule qui précède s'affiche.

Symbole	Description
	Distance 1.
	Distance 2.
	Distance 3. Elle correspond en mètres environ à la moitié de la valeur de l'affichage en km/h. Est réglé après la mise en marche du système.
	Distance 4.
	Aucun affichage de la régulation de distance, parce que la pédale d'accélérateur est actionnée.

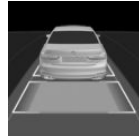

Distance 1.

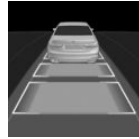

Distance 2.

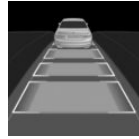

Distance 3.

Elle correspond en mètres environ à la moitié de la valeur de l'affichage en km/h. Est réglé après la mise en marche du système.

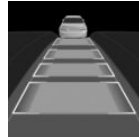

Distance 4.

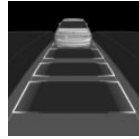

Aucun affichage de la régulation de distance, parce que la pédale d'accélérateur est actionnée.

### Véhicule détecté

Symbole	Description
	Symbole vert : Véhicule qui précède détecté.

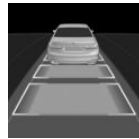

Symbole vert :

Véhicule qui précède détecté.

Le système maintient la distance définie avec le véhicule qui précède.





Dès que le véhicule reconnu démarre, le symbole de véhicule disparaît dans la régulation de distance.

Pour accélérer, activer l'ACC par exemple en actionnant brièvement la pédale d'accélérateur ou la manette.

## Sans assistant de braquage et guidage sur voie : témoins et voyants

Symbole	Description
	<p>Témoin vert : le système est activé.</p> <p>Pas de témoin : le système est désactivé.</p>
	<p>Le symbole de véhicule clignote :</p> <p>Les conditions nécessaires au fonctionnement du système ne sont plus remplies.</p> <p>Le système a été désactivé, mais freine jusqu'à votre intervention active par pression sur la pédale de frein ou la pédale d'accélérateur.</p>
	<p>Le symbole de véhicule et les barres de distance clignotent en rouge et un signal sonore retentit :</p> <p>Freiner et, si nécessaire, éviter l'obstacle.</p>
	<p>La fonction du système est interrompue.</p>

## Avec assistant de braquage et guidage sur voie : témoins et voyants

Symbole	Description
	<p>Le symbole du véhicule est blanc :</p> <p>Aucun affichage de la régulation de distance, parce que la pédale d'accélérateur est actionnée.</p>
	<p>Symbole vert :</p> <p>Véhicule qui précède détecté.</p> <p>Le symbole du véhicule s'éteint si aucun véhicule qui précède n'est détecté.</p> <p>Le symbole du véhicule clignote en vert :</p> <p>Le véhicule qui précède est parti.</p>
	<p>Symbole gris :</p> <p>La fonction du système est interrompue.</p>
	<p>Le symbole clignote en gris :</p> <p>Les conditions nécessaires au fonctionnement du système ne sont plus remplies.</p> <p>Le système a été désactivé, mais freine jusqu'à votre intervention active par pression sur la pédale de frein ou la pédale d'accélérateur.</p>
	<p>Le symbole du véhicule clignote en rouge et un signal retentit :</p> <p>Freiner et, si nécessaire, éviter l'obstacle.</p>

## Affichage sur l'affichage tête haute

### Vitesse de consigne

Quelques informations du système peuvent également être affichées sur l'affichage tête haute.



Le symbole est affiché lorsque la vitesse souhaitée définie est atteinte.

### Informations concernant la distance



Le symbole s'affiche quand la distance par rapport au véhicule qui précède est trop faible.

L'information de distance est active dans les situations suivantes :

- ▷ Régulateur de vitesse actif désactivé.
- ▷ Affichage sur l'affichage tête haute sélectionné, voir page 191.
- ▷ Distance trop faible.
- ▷ Vitesse supérieure à environ 70 km/h.

## Limites du système

### Champ de détection

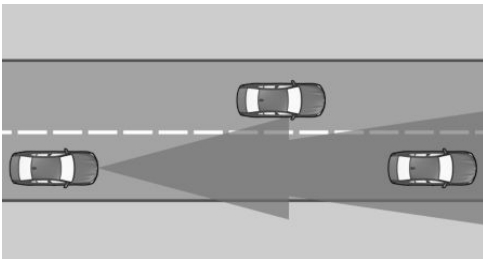

La capacité de détection du système et la capacité de freinage automatique du véhicule sont limitées.

Par exemple, il est possible que les véhicules deux-roues ne soient pas détectés.

## Ralentissement

Le système ne ralentit pas dans les situations suivantes :

- ▷ En cas de piétons ou d'usagers de la route d'une lenteur similaire.
- ▷ Aux feux rouges.
- ▷ Pour la circulation transversale.
- ▷ En cas d'usagers roulant en sens inverse.

## Véhicules qui déboîtent

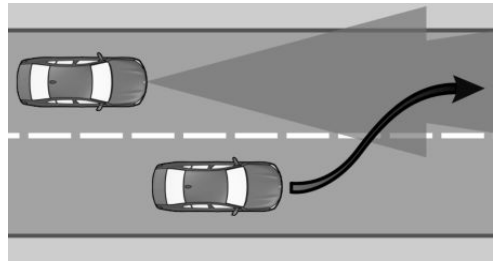

Un véhicule qui précède est détecté seulement une fois qu'il se trouve entièrement sur la même voie de circulation.

Si un véhicule précédent déboîte brusquement et se place sur la même voie devant votre véhicule, le système peut ne pas pouvoir rétablir de lui-même la distance de sécurité sélectionnée. Parfois, il se peut que la distance sélectionnée ne soit pas restaurée même en cas de différences de vitesse importante par rapport aux véhicules qui précèdent, par exemple à l'approche rapide d'un camion. Lorsqu'il a bien reconnu un véhicule devant lui, le système demande au conducteur d'intervenir en freinant ou en exécutant une manœuvre d'évitement.

## Virage

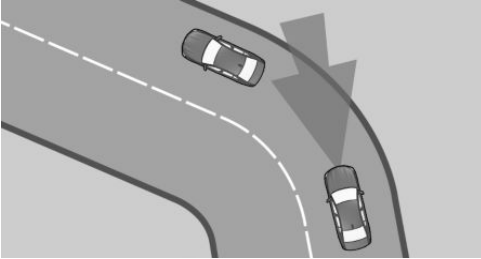

Si la vitesse souhaitée est trop élevée pour un virage, elle est légèrement réduite dans le virage. Comme les virages ne peuvent être anticipés, entrer dans un virage à vitesse modérée.

Le système possède une zone de balayage limitée. Dans les virages serrés, il peut arriver qu'un véhicule qui précède ne soit pas détecté ou seulement tardivement.

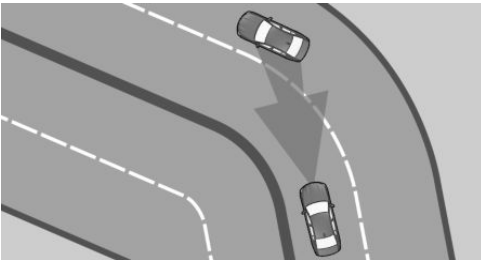

En s'approchant d'un virage, compte tenu de la courbe, le système peut brièvement réagir en fonction de véhicules roulant sur la voie parallèle voisine. Un éventuel ralentissement commandé par le système peut être compensé en accélérant brièvement. Dès que vous relâchez la pédale d'accélérateur, le système est réactivé et reprend la régulation de vitesse automatique.

## Démarrage

Le véhicule ne peut pas démarrer automatiquement dans les situations suivantes, par exemple :

- ▷ Sur des montées raides.
- ▷ Devant les relèvements de la chaussée.
- ▷ Avec une remorque lourde.

Dans ces cas, actionner la pédale d'accélérateur.

## Intempéries

Les limitations suivantes peuvent survenir en cas de conditions météorologiques ou d'éclairage défavorables :

- ▷ Détection aléatoire de véhicules.
- ▷ Brèves interruptions pour des véhicules déjà reconnus.

Exemples de conditions météorologiques ou d'éclairage défavorables :

- ▷ Pluie.
- ▷ Neige.
- ▷ Neige fondante.
- ▷ Brouillard.
- ▷ Contre-jour.

Conduire avec attention et réagir soi-même aux conditions actuelles de circulation. Le cas échéant, intervenir de manière proactive, par exemple par freinage, changement de direction ou évitement.

## Puissance du moteur

La vitesse souhaitée est également maintenue en descente. La vitesse souhaitée peut ne pas être atteinte en montée, si la puissance du moteur n'est pas suffisante.

En mode de conduite ECO PRO, il se peut que la vitesse souhaitée définie ne soit pas atteinte ou soit dépassée, par exemple dans les descentes ou les montées.

## Dysfonctionnement

### Capteur radar

Le système ne peut pas être activé quand le capteur radar n'est pas aligné correctement, ce qui peut être provoqué, par exemple, par un dommage survenu au parking.

Un message Check-Control s'affiche quand le système est tombé en panne.

Faire contrôler le système par un partenaire de service après-vente du constructeur ou un autre partenaire de service après-vente qualifié ou par un atelier qualifié.

Le système peut être limité si la zone de balayage du capteur radar est partiellement recouverte, par ex. par le support de la plaque d'immatriculation.

## Caméra

La fonction de reconnaître et réagir en approchant un véhicule arrêté peut être limitée dans les situations suivantes :

- ▶ Pendant la procédure de calibrage de la caméra immédiatement après la livraison du véhicule.
- ▶ Panne ou encrassement de la caméra. Un message Check-Control s'affiche.

## Speed Limit Assist

### Principe

Si les systèmes du véhicule, par exemple Speed Limit Info, détectent une modification de la limitation de vitesse sur le trajet, la nouvelle vitesse peut être appliquée aux systèmes suivants :

- ▶ Limiteur de vitesse manuel.
- ▶ Régulateur de vitesse.
- ▶ Régulateur de vitesse actif avec fonction Stop & Go ACC.

La vitesse est proposée pour être utilisée en tant que nouvelle vitesse souhaitée. Le système correspondant doit être actif pour appliquer la vitesse.

Selon l'équipement, le système cible et la version de pays, la valeur peut être appliquée automatiquement.

## Consignes de sécurité

### AVERTISSEMENT



Le système ne dégage pas le conducteur de sa propre responsabilité d'interpréter correctement les conditions de circulation. En raison des limites inhérentes au système, celui-ci ne peut pas toujours réagir automatiquement de manière adéquate dans toutes les situations de circulation. Risque d'accident. Adapter votre style de conduite aux conditions de circulation. Observer la situation de circulation et intervenir activement dans les situations correspondantes.

### AVERTISSEMENT

La vitesse souhaitée peut être involontairement réglée ou appelée de manière incorrecte. Risque d'accident. Adapter la vitesse souhaitée aux conditions de circulation. Observer la situation de circulation et intervenir activement dans les situations correspondantes.

## Aperçu

### Touches au volant

Touche	Fonction
	Appliquer manuellement la vitesse proposée.
	Manette : Régler la vitesse, voir Régulateur de vitesse.

## Activation/désactivation et réglage

Par iDrive :

1. « CAR »
2. « Réglages »

3. « Aides à la conduite »
4. Éventuellement « Conduite »
5. « Assistant d'adaptation de vitesse »
6. « Limitations de vitesse »
7. Sélectionner le réglage désiré :
  - ▷ « Appliquer automatiquement » : la limitation de vitesse détectée est automatiquement appliquée.
  - ▷ « Appliquer manuellement » : la limitation de vitesse détectée peut être appliquée manuellement.
  - ▷ « Aff. conseils d'anticip. » : les limitations de vitesse détectées s'affichent sur le combiné d'instruments sans être appliquées.
  - ▷ « Désact. » : Speed Limit Assist est désactivé.

Le cas échéant, d'autres fonctions confort d'anticipation sont désactivées, par exemple le système d'anticipation de conduite.

## Affichages sur le combiné d'instruments

Un message s'affiche dans le combiné d'instruments lorsque le système et le régulateur de vitesse sont activés.

Symbole	Fonction
ASSIST	<p>Selon l'équipement, le témoin devient vert avec le symbole du régulateur de vitesse :</p> <p>Speed Limit Assist est actif et les limitations de vitesse détectées peuvent être appliquées manuellement pour le système affiché.</p>
AUTO	<p>Le témoin devient vert avec le symbole du système de réglage de la vitesse :</p> <p>Speed Limit Assist est actif et les limitations de vitesse détectées sont appliquées automatiquement pour le système affiché.</p>

### Symbole Fonction



Modification détectée d'une limitation de vitesse avec effet immédiat.

La distance indiquée derrière le symbole signale, le cas échéant, la prochaine modification de limitation de vitesse.

SET

Le témoin devient vert : la limitation de vitesse détectée peut être appliquée avec la touche SET.

Dès que la limitation de vitesse a été appliquée, une coche verte apparaît.

## Appliquer automatiquement la limitation de vitesse détectée

En mode automatique, une limitation de vitesse détectée peut être prise en compte automatiquement pour le régulateur de vitesse.

SET

Appuyer sur la touche pour revenir à la dernière valeur définie.

## Appliquer manuellement la limitation de vitesse détectée

Une limitation de vitesse détectée peut être appliquée manuellement pour le régulateur de vitesse.

SET

Dès que le symbole SET s'allume, appuyer sur la touche.

## Adaptation au trajet

### Principe

Le système peut être réglé de telle sorte que le véhicule adapte automatiquement la vitesse au trajet.

Par exemple, dans les situations suivantes, la vitesse est réduite :

- ▷ Avant de tourner.

- ▷ Avant un rond-point.
- ▷ Avant un virage.

## Ajustement

Par iDrive :

1. « CAR »
2. « Réglages »
3. « Aides à la conduite »
4. Éventuellement « Conduite »
5. « Assistant d'adaptation de vitesse »
6. « adapter au parcours »

## Adaptation de la vitesse

### Principe

Il est possible de régler si la limitation de vitesse doit être reprise telle quelle ou bien avec une tolérance.

### Généralités

Il est possible de régler une adaptation de vitesse pour toutes les vitesses et une adaptation de vitesse supplémentaire pour les vitesses jusqu'à 60 km/h.

L'adaptation de vitesse supplémentaire pour les vitesses jusqu'à 60 km/h peut être activée ou désactivée.

### Réglage

Par iDrive :

1. « CAR »
2. « Réglages »
3. « Aides à la conduite »
4. Éventuellement « Conduite »
5. « Assistant d'adaptation de vitesse »
6. Procéder au réglage désiré :
  - ▷ « Adapter les limitations de vitesse » : régler la tolérance pour l'adaptation de la vitesse qui s'applique à toutes les vitesses.

- ▷ « 2e adaptation jusqu'à » : activer ou désactiver l'adaptation de la vitesse supplémentaire.
- ▷ « Adapter les limitations de vitesse » : si l'adaptation de vitesse supplémentaire est activée, régler la tolérance de la vitesse jusqu'à 60 km/h.

## Limites du système

Speed Limit Assist repose sur le système Speed Limit Info.

Tenir compte des limites du système de Speed Limit Info, voir page 187.

Selon les pays, les limitations de vitesse à venir peuvent ne pas être ou n'être qu'en partie disponibles pour être appliquées, par exemple pour les informations de navigation issues du système de navigation.

Régulateur de vitesse sans régulation de la distance : selon le système, les limitations de vitesse ne sont pas automatiquement prises en compte.

Les limitations de vitesse existantes peuvent être prises en compte uniquement pour le régulateur de vitesse actif ACC.

## Assistant de braquage et guidage sur voie

### Principe

Le système assiste le conducteur pour maintenir le véhicule sur sa voie de circulation. Pour cela, le système exécute des mouvements d'assistance de direction, par exemple dans les virages.

### Généralités

Le système détermine la position des délimitations de voie et du véhicule qui précède avec l'aide de cinq capteurs radar et d'une caméra.

Selon la vitesse, le système s'oriente en fonction des délimitations de voie ou en fonction des véhicules qui précèdent.

Les capteurs au volant reconnaissent si le conducteur touche le volant.

## Consigne de sécurité

### **⚠ AVERTISSEMENT**

Le système ne dégage pas le conducteur de sa propre responsabilité d'interpréter correctement les conditions de circulation. En raison des limites inhérentes au système, celui-ci ne peut pas toujours réagir automatiquement de manière adéquate dans toutes les situations de circulation. Risque d'accident. Adapter votre style de conduite aux conditions de circulation. Observer la situation de circulation et intervenir activement dans les situations correspondantes.

## Aperçu

### Touches au volant

#### Touche Fonction



Marche/arrêt assistant de braquage et guidage sur voie, y compris assistant d'embouteillage.



Régler la fonction.

### Capteurs radar

Les capteurs radar se trouvent dans les boucliers.

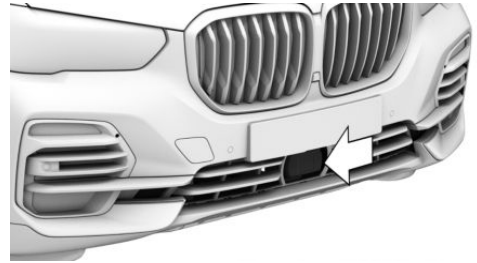

Au milieu du bouclier avant.



Bouclier avant, sur le côté.

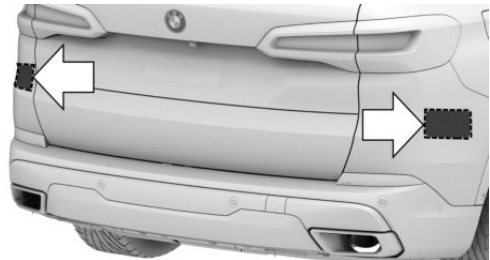

Bouclier arrière.

Maintenir propre et libre la zone des capteurs radar dans les boucliers.

## Caméra

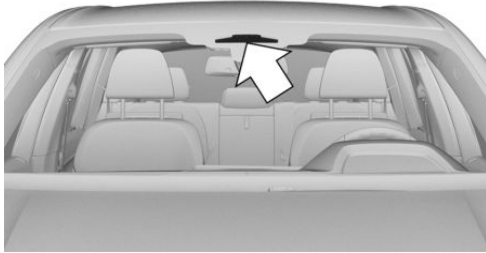

La caméra se trouve au niveau du rétroviseur intérieur.

Le pare-brise doit être maintenu propre et dégagé dans la zone devant le rétroviseur intérieur.

## Conditions de fonctionnement

- ▷ Vitesse inférieure à 210 km/h.
- ▷ Largeur de voie suffisante.
- ▷ Au-delà de 70 km/h : les délimitations de voie des deux côtés sont détectées.
- ▷ En dessous de 70 km/h : les délimitations de voie des deux côtés ou un véhicule qui précède sont détectés.
- ▷ Les deux mains sur la couronne du volant.
- ▷ Rayon du virage suffisant.
- ▷ Conduite au milieu de la voie de circulation.
- ▷ Clignotant désactivé.
- ▷ La procédure d'étalonnage des capteurs est terminée.
- ▷ Le régulateur de vitesse avec régulation de la distance est activé.
- ▷ La ceinture de sécurité côté conducteur est bouclée.
- ▷ Avertissement de proximité.
- ▷ Avertisseur de piétons.
- ▷ Alerte de collision latérale.

## Mise en marche et arrêt

### Mode Assisted Driving

#### Généralités



La touche permet d'activer et de désactiver la fonction réglée.



La touche permet de régler la fonction utilisée en priorité.

#### Régler la fonction

1.  Quand le système est actif, appuyer sur la touche jusqu'à ce que la fonction souhaitée soit sélectionnée dans la barre d'outils. La barre des fonctions du mode Assisted Driving s'affiche en bas sur le combiné d'instruments.



- ▷ Régulateur de vitesse avec régulation de la distance.



- ▷ Régulateur de vitesse avec régulation de la distance et assistant de braquage et guidage sur voie.





- ▷ Régulateur de vitesse avec régulation de la distance et assistant de braquage et guidage sur voie.

La fonction sélectionnée s'affiche en vert.

Le réglage est mémorisé pour le profil de conducteur actuellement utilisé.

### Mise en marche

1.  Appuyer sur la touche du volant.
2.  Le cas échéant, régler l'assistant de braquage et guidage sur voie.



Le symbole de volant s'allume en gris.  
Le système est opérationnel et n'intervient pas sur la direction.

Le système s'active automatiquement si toutes les conditions de fonctionnement sont réunies.



Le symbole de volant s'allume en vert.  
Le système est activé.

Lorsque le système est activé, l'avertisseur de piétons avec fonction de freinage City et l'avertisseur de collision latérale sont activés.

## Arrêt



Appuyer sur la touche du volant.

L'affichage s'éteint.

Le système n'assiste pas la direction dans les mouvements.

## Interrompre automatiquement

Le système est interrompu automatiquement, par exemple, dans les cas suivants :





- ▶ À une vitesse supérieure à 210 km/h.
- ▶ Lors du relâchement du volant.
- ▶ Quand le conducteur freine.
- ▶ Lors d'une intervention marquée sur la direction.
- ▶ Lors de la sortie de la voie de circulation.
- ▶ Lorsque le clignotant est activé.
- ▶ Lorsque la voie de circulation est trop étroite.
- ▶ Si aucune délimitation de voie n'a été détectée pendant un certain temps et aucun véhicule ne précède.
- ▶ Si le régulateur de vitesse actif ACC est interrompu.
- ▶ Si la ceinture de sécurité côté conducteur est détachée.





Le symbole de volant s'allume en gris.  
Le système est opérationnel et n'intervient pas sur la direction.

Le système s'active automatiquement si toutes les conditions de fonctionnement sont réunies.



## Affichages sur le combiné d'instruments

Symbole	Description
	Symbole de volant en gris : Le système est en attente.
	Symbole de volant en vert : Système activé. En l'occurrence, le système assiste le conducteur à maintenir le véhicule sur sa voie de circulation.
	Symbole du volant clignotant en jaune : La délimitation de voie a été dépassée. Le cas échéant, le volant vibre.
	Symbole du volant jaune, le cas échéant un signal retentit : L'interruption du système est imminente.
	Symbole du volant clignotant en rouge, un signal retentit : Le système est désactivé.

Symbole	Description
	<p>Symbole de volant en jaune :</p> <p>Les mains du conducteur ne tiennent pas le volant. Le système reste activé.</p>
	<p>Symbole du volant rouge, un signal retentit :</p> <p>Les mains du conducteur ne tiennent pas le volant. L'interruption du système est imminente.</p> <p>Le cas échéant, le système réduit la vitesse jusqu'à l'arrêt.</p> <p>Le cas échéant, le système n'assiste pas la direction dans les mouvements.</p>

## Affichages sur le combiné d'instruments

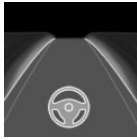
Symbole	Description
	<p>Symbole de volant en gris :</p> <p>Le système est en attente.</p>
	<p>Symbole de volant en vert :</p> <p>Système activé.</p>
	<p>Symbole du volant clignotant en jaune :</p> <p>La délimitation de voie a été dépassée.</p> <p>Le cas échéant, le volant vibre.</p>
	<p>Symbole du volant jaune, le cas échéant un signal retentit :</p> <p>L'interruption du système est imminente.</p>
	<p>Symbole du volant clignotant en rouge, un signal retentit :</p> <p>Le système est désactivé.</p>

Symbole	Description
	<p>Symbole de volant et symbole de délimitation de voie en vert :</p> <p>En l'occurrence, le système assiste le conducteur à maintenir le véhicule sur sa voie de circulation.</p>
	<p>Symbole de volant en vert et symbole de délimitation de voie en gris :</p> <p>Aucune détection de délimitation de voie, le véhicule suit celui qui roule devant lui.</p> <p>L'assistant de direction peut atteindre ses limites dans les virages.</p>
	<p>Symbole de volant en jaune :</p> <p>Les mains du conducteur ne tiennent pas le volant. Le système reste activé.</p>
	<p>Symbole du volant rouge, un signal retentit :</p> <p>Les mains du conducteur ne tiennent pas le volant. L'interruption du système est imminente.</p> <p>Le cas échéant, le système n'assiste pas la direction dans les mouvements.</p> <p>Avec le régulateur de vitesse actif, le système réduit la vitesse si besoin.</p>

## Affichages sur le volant



Les deux LED des claviers s'allument comme les affichages du combiné d'instruments :

- ▷ Jaune : l'interruption du système est imminente.
- ▷ Rouge : le système est désactivé.

Il est possible d'activer/de désactiver les affichages du volant.

Par iDrive :

1. « CAR »
2. « Réglages »
3. « Aides à la conduite »
4. « Informations au volant »
5. « Éléments d'éclairage »

## Affichage sur l'affichage tête haute

Toutes les informations du système peuvent également être affichées dans l'affichage tête haute.

## Assistant de changement de voie

### Principe

Le système assiste également le conducteur lors d'un changement de voie de circulation sur les routes à plusieurs voies.

## Conditions de fonctionnement

- ▷ Les conditions requises pour le fonctionnement de l'assistant de braquage et guidage sur voie sont remplies, voir page 280.
- ▷ Trajet sur une route sans piétons ni cyclistes sur la chaussée et avec séparation structurale avec les usagers roulant en sens inverse, par ex. des glissières de sécurité.
- ▷ Délimitations de voie détectées.
- ▷ Vitesse maximale de 180 km/h.
- ▷ La vitesse minimale dépend des pays.

## Activation/désactivation de la fonction

Il est possible d'activer/désactiver l'assistant de changement de voie.

Par iDrive :

1. « CAR »
2. « Réglages »
3. « Aides à la conduite »
4. Éventuellement « Conduite »
5. « Assistant directionnel »
6. « Assist. changement de voie »

## Changer de voie

1. S'assurer que la circulation permet de changer de voie.
2. Pousser la manette des clignotants dans la direction souhaitée jusqu'au point de résistance pour un bref clignotement.

En l'espace de peu de temps, il est perceptible que le système assiste le véhicule dans la direction souhaitée.

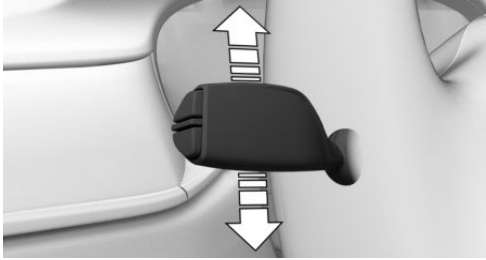



Après le changement de voie, le système assiste le conducteur pour maintenir le véhicule dans la nouvelle voie.



### Annulation du changement de voie

Le changement de voie peut être interrompu en braquant dans la direction opposée.

## Affichages sur le combiné d'instruments

Symbole	Description
	<p>Symbole de volant en vert.</p> <p>Ligne de délimitation de voie en gris sur le côté correspondant.</p> <p>Symbole de flèche en vert pour le changement de voie.</p> <p>Le système exécute un changement de voie.</p>
	<p>Symbole de volant en vert.</p> <p>Ligne de délimitation de voie en gris sur le côté correspondant.</p> <p>Aucun symbole de flèche de changement de voie dans l'affichage.</p> <p>Le système a détecté que le conducteur souhaite changer de voie. Il n'est actuellement pas possible de changer de voie.</p>
	<p>Selon la version de pays :</p> <p>Symbole de volant en gris.</p> <p>Ligne de délimitation de voie en gris sur le côté correspondant.</p> <p>Symbole de flèche en gris pour le changement de voie.</p> <p>Impossible de changer de voie, les conditions requises pour le fonctionnement ne sont pas remplies.</p>

## Affichages sur le combiné d'instruments

Symbole	Description
	<p>Symbole de volant en vert.</p> <p>Symbole de flèche en vert pour le changement de voie.</p> <p>Le système exécute un changement de voie.</p>
	<p>Symbole de volant en vert.</p> <p>Ligne de délimitation de voie en gris sur le côté correspondant.</p> <p>Le système a détecté que le conducteur souhaite changer de voie. Il n'est actuellement pas possible de changer de voie.</p>
	<p>Selon la version de pays :</p> <p>Symbole de volant en vert.</p> <p>Symbole de flèche en gris pour le changement de voie.</p> <p>Impossible de changer de voie, les conditions requises pour le fonctionnement ne sont pas remplies.</p>

## Assisted Driving Plus

### Principe

Assisted Driving Plus assiste le conducteur dans les embouteillages pour le guidage du véhicule.

La direction assistée s'effectue également sans intervention active du conducteur.

### Consigne de sécurité

#### AVERTISSEMENT

Le système ne dégage pas le conducteur de sa propre responsabilité d'interpréter correctement les conditions de circulation. En raison des limites inhérentes au système, celui-ci ne peut pas toujours réagir automatiquement de

manière adéquate dans toutes les situations de circulation. Risque d'accident. Adapter votre style de conduite aux conditions de circulation. Observer la circulation, se préparer à freiner ou à braquer à tout moment et intervenir activement dans les situations correspondantes.

### Conditions de fonctionnement

- ▷ Les conditions requises pour le fonctionnement de l'assistant de braquage et guidage sur voie sont remplies, voir page 280.
- ▷ L'assistant de braquage et guidage sur voie est actif.
- ▷ La fonction est disponible uniquement sur certaines routes, par ex. les autoroutes.
- ▷ Trajet sur une route sans piéton ni cycliste présent sur la chaussée.
- ▷ Largeur de voie suffisante.
- ▷ Les délimitations de voie et le véhicule qui précède sont détectés.
- ▷ Vitesse inférieure à environ 60 km/h.
- ▷ La Driver Attention Camera du combiné d'instruments reconnaît que le conducteur est tourné vers la circulation.
- ▷ Si le trajet s'effectue hors du pays d'origine du véhicule, Assisted Driving Plus doit être disponible dans le pays correspondant.

### Mise en marche



ASSIST PLUS

Dès que toutes les conditions de fonctionnement sont réunies, Assisted Driving Plus apparaît dans la barre des fonctions en tant que symbole supplémentaire. La barre des fonctions s'affiche en bas sur le combiné d'instruments.



Avec la touche du volant, sélectionner Assisted Driving Plus.

Le symbole de Assisted Driving Plus apparaît en vert.

Sur le volant, deux LED vertes s'allument.

Le témoin du combiné d'instruments apparaît en vert.

Le système commence à aider le conducteur dans le guidage du véhicule.

## Affichages sur le combiné d'instruments

Témoin	Description
	Témoin vert : le système est activé.

## Affichages sur le combiné d'instruments

Symbole	Description
ASSIST PLUS	Témoin vert : le système est activé.
ASSIST PLUS READY	Témoin blanc : le système est opérationnel.
ASSIST PLUS	Le témoin est gris : la fonction du système est interrompue.

## Affichages sur le volant



Les deux LED des claviers s'allument comme les affichages du combiné d'instruments :

- ▷ Vert : le système est actif.
- ▷ Jaune : le système est interrompu.
- ▷ Rouge : le système est désactivé.

## Limites du système

### Généralités

Dans certaines situations, le système peut ne pas être activé ou utilisé de manière judicieuse.

### Consigne de sécurité

#### AVERTISSEMENT

En raison de ses propres limites, le système peut ne pas réagir, réagir trop tard, de manière erronée ou injustifiée. Risque d'accident ou risque de dommages matériels. Tenir compte des remarques concernant les limites du système et intervenir de manière active le cas échéant.

### Mains sur le volant

Dans les situations suivantes, le contact des mains sur le volant n'est pas détecté par les capteurs :

- ▷ Conduite avec des gants.
- ▷ Housses protection sur le volant.

### Voies de circulation étroites

Lors de la conduite sur des voies de circulation étroites, le système ne peut pas être activé ou utilisé de manière judicieuse, par exemple dans les situations suivantes :

- ▷ Dans les zones de chantier.
- ▷ Lors de la formation de passages pour véhicules de secours.
- ▷ Dans les agglomérations.

### Intempéries

Les limitations suivantes peuvent survenir en cas de conditions météorologiques ou d'éclairage défavorables :

- ▷ Mauvaise détection de véhicules et de délimitations de voie.
- ▷ Brèves interruptions pour des véhicules déjà reconnus.

Exemples de conditions météorologiques ou d'éclairage défavorables :

- Pluie.
- Neige.
- Neige fondante.
- Brouillard.
- Contre-jour.

Conduire avec attention et réagir soi-même aux conditions actuelles de circulation. Le cas échéant, intervenir de manière proactive, par exemple par freinage, changement de direction ou évitement.

## Driver Attention Camera

Toujours observer la situation du trafic.

La Driver Attention Camera détecte si le conducteur est tourné vers la circulation.

La fonction de la Driver Attention Camera peut être limitée, notamment dans les situations suivantes :

- Si la Driver Attention Camera est couverte par la couronne du volant.
- Si le conducteur porte des lunettes de soleil qui ne laissent pas passer les infrarouges.

## Détecteur d'obstacles PDC

### Principe

Le détecteur d'obstacles PDC facilite les manœuvres de stationnement. Si le conducteur s'approche lentement d'un objet situé devant ou derrière le véhicule, il en est averti par des signaux sonores et l'affichage de l'écran de contrôle.

Selon la version d'équipement : les obstacles situés sur le côté du véhicule et détectés par les capteurs à ultrasons latéraux peuvent, le cas échéant, être signalés par la fonction Protection latérale.

## Généralités

Les capteurs à ultrasons permettant de mesurer les distances sont montés dans le bouclier avant et, le cas échéant, sur les côtés du véhicule.

Selon l'environnement et les obstacles, la portée est d'environ 2 m.

En cas de risque de collision, un avertissement sonore est émis à une distance d'environ 70 cm par rapport à l'objet.

Dans le cas d'objets se trouvant derrière le véhicule, un avertissement sonore est déjà émis à une distance d'environ 1,50 m.

## Consignes de sécurité

### AVERTISSEMENT

Le système ne dégage pas le conducteur de sa propre responsabilité d'interpréter correctement les conditions de circulation. En raison des limites inhérentes au système, celui-ci ne peut pas toujours réagir automatiquement de manière adéquate dans toutes les situations de circulation. Risque d'accident. Adapter votre style de conduite aux conditions de circulation. Observer la situation de circulation et intervenir activement dans les situations correspondantes.

### AVERTISSEMENT

À vitesse élevée, si le détecteur d'obstacles PDC est activé, l'avertissement peut être retardé pour des raisons physiques. Risque de blessures ou risque de dommages matériels. Éviter de s'approcher d'un objet à grande vitesse. Éviter de démarrer trop vite lorsque le détecteur d'obstacles PDC n'est pas encore activé.

## Aperçu

### Touche dans le véhicule



 Touche de l'assistant de stationnement

### Capteurs à ultrasons



Capteurs à ultrasons du PDC, par exemple dans les boucliers.

### Conditions de fonctionnement

Garantir un fonctionnement impeccable :

- ▷ Ne pas occulter les capteurs, par exemple par des autocollants ou un porte-vélo.
- ▷ Maintenir les capteurs propres et dégagés.

### Mise en marche et arrêt

#### Activation automatique

Le système se coupe automatiquement dans les situations suivantes :

- ▷ Lorsque la manette de sélection est placée sur R lorsque le moteur tourne.
- ▷ Selon la version d'équipement : lors de l'approche d'obstacles détectés, lorsque la vitesse est inférieure à environ 4 km/h. La distance d'activation dépend de la situation concernée.

La mise en marche automatique en cas d'obstacles détectés peut être activée et désactivée.

Par iDrive :

1. « CAR »
2. « Réglages »
3. « Aides à la conduite »
4. « Stationnement et manœuvres »
5. Éventuellement « Activation automatique du PDC »
6. « Activation automatique du PDC »

Le réglage est mémorisé pour le profil de conducteur actuellement utilisé.

Selon l'équipement, une vue de caméra correspondante est activée en plus.

### Désactivation automatique en marche avant

Le système est désactivé au bout d'une certaine distance ou d'une certaine vitesse.

Au besoin, réactiver le système.

### Activation/désactivation manuelle

 Actionner la touche de l'assistant de stationnement.

- ▷ Marche : la LED s'allume.
- ▷ Arrêt : la LED s'éteint.

Si la marche arrière est enclenchée lorsque la touche de l'assistant de stationnement est actionnée, l'image de la caméra de recul est affichée.

### Avertissement

#### Signaux acoustique

##### Généralités

L'approche d'un objet est signalée par une tonalité intermittente. Si par exemple un objet est reconnu à gauche derrière du véhicule, le signal sonore est émis par le haut-parleur arrière gauche.

Plus la distance à un objet devient courte, plus les intervalles sont courts.

Si la distance par rapport à un objet reconnu est inférieure à environ 25 cm, une tonalité continue retentit.

Si des objets se trouvent simultanément devant et derrière le véhicule à une distance inférieure à environ 25 cm, un signal sonore alternatif retentit.

La tonalité intermittente et le signal permanent sont coupés lorsque la manette de sélection est placée sur la position P.

La tonalité intermittente est coupée au bout d'un court instant lorsque le véhicule est immobilisé.

### Volume sonore

Il est possible de régler le volume du signal sonore PDC.

Par iDrive :

1. « CAR »
2. « Réglages »
3. « Aides à la conduite »
4. « Stationnement et manœuvres »
5. « Volume son PDC »
6. Régler la valeur souhaitée.

Le réglage est mémorisé pour le profil de conducteur actuellement utilisé.

### Avertissement optique



Le rapprochement vers un objet est affiché sur l'écran de contrôle. Des objets assez éloignés y sont déjà affichés avant qu'un signal ne retentisse.

L'affichage apparaît dès que le PDC est activé.

La zone de détection des capteurs est représentée par les couleurs vert, jaune et rouge si des obstacles y sont détectés.

Des lignes de délimitation de voie sont affichées pour permettre de mieux estimer la place disponible.

Si l'image de la caméra de recul est affichée, il est possible de commuter sur le PDC ou bien, le cas échéant, sur une autre vue avec marquage des obstacles :

1. Le cas échéant, appuyer le contrôleur vers la gauche.
2. Par exemple « Uniquement capteurs »

Avertisseur de trafic transversal, voir page 310 : selon la version d'équipement, l'affichage du PDC avertira également le conducteur de la présence de véhicules qui se rapprochent sur le côté avant ou arrière.

## Selon la version d'équipement : fonction de freinage d'urgence, PDC actif

### Principe

La fonction de freinage d'urgence du PDC déclenche un freinage d'urgence en cas de danger aigu de collision.

### Généralités

En raison des limites inhérentes au système, une collision ne peut toutefois pas être évitée dans toutes les circonstances.

La fonction est disponible sous la vitesse au pas, lorsque le véhicule se déplace en marche arrière.

L'actionnement de la pédale d'accélérateur interrompt l'intervention de freinage.

Après le freinage d'urgence jusqu'à arrêt, l'approche ultérieure prudente d'un obstacle reste possible. Pour l'approche, actionner légèrement la pédale d'accélérateur et la relâcher de nouveau.

Un actionnement plus long de la pédale d'accélérateur fait démarrer le véhicule. Un freinage manuel est possible à tout moment.

Le système utilise les capteurs à ultrasons du PDC et de l'assistant de stationnement.

## Consigne de sécurité

### AVERTISSEMENT

Le système ne dégage pas le conducteur de sa propre responsabilité d'interpréter correctement les conditions de circulation. Risque d'accident. Adapter votre style de conduite aux conditions de circulation. Contrôler en outre visuellement et directement les conditions de circulation et l'environnement du véhicule et intervenir activement dans les situations correspondantes.

## Arrêt temporaire

La fonction de freinage d'urgence peut être désactivée temporairement.

Confirmer le message sur l'écran de contrôle.

Aucun freinage d'urgence supplémentaire n'est exécuté pendant la suite du trajet dans cet environnement.

## Réglages

Le système peut être activé ou désactivé. Il est possible de définir les zones protégées par le système sur le véhicule.

Par iDrive :

1. « CAR »
2. « Réglages »
3. « Aides à la conduite »
4. « Stationnement et manœuvres »
5. Sélectionner le réglage désiré.

Le réglage est mémorisé pour le profil de conducteur actuellement utilisé.

## Limites du système

Dans les cas suivants, par exemple, il n'est pas possible d'utiliser le système :

- ▷ Si le système d'assistance en descente, voir page 259, est activé, la fonction de freinage d'urgence est désactivée.
- ▷ Si le véhicule circule avec une remorque.

Si nécessaire, désactiver éventuellement le système via iDrive.

## Avec Parking Assistant : protection latérale

### Principe

Le système avertit des obstacles se trouvant à côté du véhicule.

### Généralités

Le système utilise les capteurs à ultrasons du PDC et de l'assistant de stationnement.

### Affichage

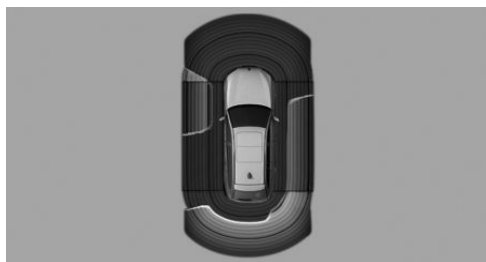

Pour protéger les flancs du véhicule, des marquages d'obstacles sont affichés sur le côté du véhicule.

- ▷ Marquages de couleur : avertissement de la présence d'obstacles détectés.
- ▷ Marquages gris, zones zébrées : aucun obstacle n'a été détecté.
- ▷ Aucun marquage, surface noire : la zone située à côté du véhicule n'a pas encore été balayée.

## Limites de la protection latérale

Le système n'indique que les obstacles immobiliers qui ont été détectés auparavant par les capteurs lorsque le véhicule est passé devant.

Le système ne reconnaît pas si un obstacle se déplace après sa détection. À l'arrêt, les repères apparaissent en noir au bout d'un certain temps. La zone à côté du véhicule doit être de nouveau examinée par le système.

Si la prise de courant de la remorque est occupée ou le mode remorque est activé, la protection latérale est indisponible.

## Limites du système

### Consigne de sécurité



#### AVERTISSEMENT

En raison de ses propres limites, le système peut ne pas réagir, réagir trop tard, de manière erronée ou injustifiée. Risque d'accident ou risque de dommages matériels. Tenir compte des remarques concernant les limites du système et intervenir de manière active le cas échéant.

## Traction d'une remorque

Avec une remorque, si la prise de courant de la remorque est occupée ou le mode remorque est activé, les fonctions PDC arrière sont désactivées.



Un symbole blanc est affiché.

Selon l'équipement, la zone de détection des capteurs s'affiche en sombre sur l'écran de contrôle.

## Limites de la mesure à ultrasons

La détection d'objets peut se heurter aux limites physiques de la mesure à ultrasons, par exemple dans les cas suivants :

- ▷ Pour les jeunes enfants ou les animaux.

- ▷ Pour les personnes avec certaines tenues vestimentaires, par exemple des manteaux.
- ▷ En cas de perturbations externes des ultrasons, par exemple par des passages de véhicules ou des machines bruyantes.
- ▷ Si les capteurs sont encrassés, givrés, endommagés ou déréglés.
- ▷ Dans certaines conditions météorologiques, par exemple une humidité de l'air élevée, de la pluie, des chutes de neige, une chaleur extrême, froid ou vent fort.
- ▷ Pour les timons et attelages de remorques d'autres véhicules.
- ▷ Pour les objets minces ou pointus.
- ▷ Pour les objets en mouvement.
- ▷ Pour les objets saillants situés plus haut, par exemple les corniches.
- ▷ Pour les objets présentant des angles, des arêtes vives et des surfaces lisses.
- ▷ Pour les objets présentant des surfaces ou des structures fines, par exemple des clôtures.
- ▷ Pour les objets à surface poreuse.
- ▷ Pour les objets de taille petite et basse, par exemple des caisses.
- ▷ Pour les obstacles et les personnes se trouvant en bordure de la voie de circulation.
- ▷ Pour les obstacles mous ou enrobés de mousse.
- ▷ Pour les plantes et les buissons.
- ▷ Des objets bas déjà indiqués, par exemple des bords de trottoir, peuvent disparaître dans la zone morte des capteurs avant qu'une tonalité continue ne retentisse ou après qu'elle a déjà retenti.
- ▷ Le chargement qui dépasse du véhicule n'est pas pris en compte par le système.

## Faux avertissements

Dans les conditions suivantes, le système PDC peut afficher un avertissement, alors qu'aucun obstacle ne se trouve dans la zone de détection :

- ▷ Par forte pluie.
- ▷ En cas de forte salissure ou de givrage des capteurs.
- ▷ Si les capteurs sont couverts de neige.
- ▷ Si la surface de la chaussée est très rugueuse.
- ▷ En présence d'inégalités du sol, par exemple ralentisseurs.
- ▷ Dans de grands bâtiments aux parois lisses à angle droit, par exemple les parkings souterrains.
- ▷ Dans les stations de lavage.
- ▷ Pour les gaz d'échappement épais.
- ▷ En cas de cache d'attelage de remorque incorrectement placé.
- ▷ Par d'autres sources d'ultrasons, par exemple des balayuses, des nettoyeurs à vapeur ou des tubes au néon.

Pour réduire les fausses alertes, désactiver, le cas échéant, l'activation automatique du PDC en cas d'obstacles détectés, par exemple dans les stations de lavage.

## Dysfonctionnement

Un message Check-Control s'affiche.



Un symbole blanc est affiché et la zone de détection des capteurs est affichée en sombre sur l'écran de contrôle.

Le système PDC est en panne. Faire contrôler le système par un partenaire de service après-vente du constructeur ou un autre partenaire de service après-vente qualifié ou par un atelier qualifié.

## Sans Surround View : caméra de recul

### Principe

La caméra de recul facilite le stationnement et les manœuvres en marche arrière. Pour cela, la

zone se trouvant derrière le véhicule est affichée sur l'écran de contrôle.

Il est également possible d'afficher des fonctions d'assistance, par exemple les lignes d'aide.

## Consigne de sécurité

### AVERTISSEMENT

Le système ne dégage pas le conducteur de sa propre responsabilité d'interpréter correctement les conditions de circulation. Risque d'accident. Adapter votre style de conduite aux conditions de circulation. Contrôler en outre visuellement et directement les conditions de circulation et l'environnement du véhicule et intervenir activement dans les situations correspondantes.

## Aperçu

### Selon l'équipement : touche dans le véhicule



Touche de l'assistant de stationnement

## Caméra

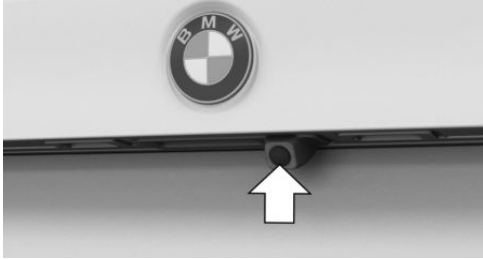

L'objectif de la caméra se trouve dans la poignée du hayon.

Un encrassement peut réduire la qualité de l'image. En cas de besoin, nettoyer l'objectif de la caméra.

## Mise en marche et arrêt

### Activation automatique

Le système est automatiquement activé lorsque la manette de sélection est placée sur R lorsque le moteur tourne.

### Désactivation automatique en marche avant

Le système est désactivé au bout d'une certaine distance ou d'une certaine vitesse.

Au besoin, réactiver le système.

### Selon l'équipement : activation/désactivation manuelle



Actionner la touche de l'assistant de stationnement.

- ▷ Marche : la LED s'allume.
- ▷ Arrêt : la LED s'éteint.

Les fonctions de l'assistant de stationnement s'affichent sur l'écran de contrôle.

## Utiliser iDrive pour changer de vue

Si la vue de la caméra de recul ne s'affiche pas, passer à la vue via iDrive :

1. Si nécessaire, basculer le contrôleur sur le côté.
2.  « Caméra de recul »

L'image de la caméra de recul s'affiche.

## Conditions de fonctionnement



- ▷ Le hayon est complètement fermé.
- ▷ Maintenir libre la zone de détection de la caméra. Les chargements qui dépassent ou les systèmes de porte-bagages et les remorques qui ne sont pas raccordés à une prise de courant de remorque peuvent limiter la zone de balayage de la caméra.

## Affichage sur l'écran de contrôle

### Barres d'outils

Les fonctions d'assistance peuvent être activées manuellement avec les barres de fonction latérales sur l'écran de contrôle.

Par iDrive :

1. Le cas échéant, basculer le contrôleur vers la droite.
2. Avec l'équipement correspondant :  « Image caméra »
3. ▷  « Lignes stationnem. ».
  - Les lignes de délimitation de voie et la trajectoire théorique s'affichent.
- ▷  « Représ. obstacles ».
  - Selon l'équipement, les obstacles détectés par le détecteur d'obstacles PDC sont représentés par des repères.

Zoom sur l'attelage de remorque :

1. Le cas échéant, basculer le contrôleur vers la gauche.
2.  « Attelage remorque ».
  - Le zoom sur l'attelage de remorque s'affiche.

Plusieurs fonctions d'assistance peuvent être activées en même temps.

## Lignes d'aide au stationnement

### Lignes de trajectoire

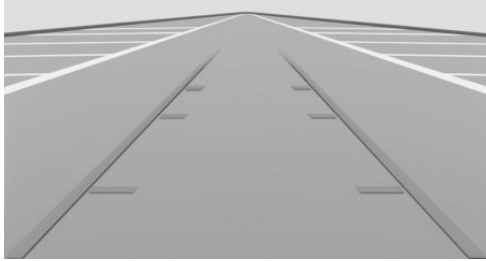

Les lignes de trajectoire permettent d'estimer l'engorgement nécessaire lors du stationnement et des manœuvres sur chaussée plane.

Les lignes de trajectoire dépendent de l'angle de braquage et sont adaptées en permanence aux mouvements du volant.

### Trajectoire théorique

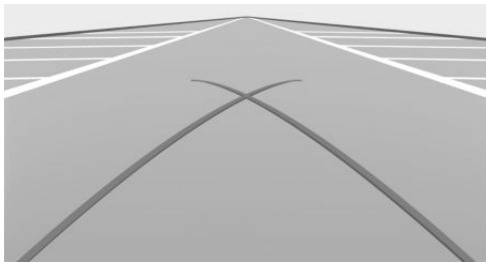

Les lignes de braquage ne peuvent s'afficher qu'en même temps que les lignes de voie sur l'image de la caméra.

La trajectoire théorique indique le tracé du plus petit rayon de braquage possible sur chaussée plane.

À partir d'un certain braquage du volant, une seule ligne du cercle de braquage s'affiche.

## Stationnement en utilisant la trajectoire correspondant à la position du volant et la trajectoire théorique

1. Positionner le véhicule de manière à ce que la trajectoire théorique rouge conduise dans la zone délimitée de l'emplacement de stationnement.
2. Braquer le volant de manière à ce que la ligne de trajectoire verte recouvre la trajectoire théorique correspondante.

## Représentation d'obstacle

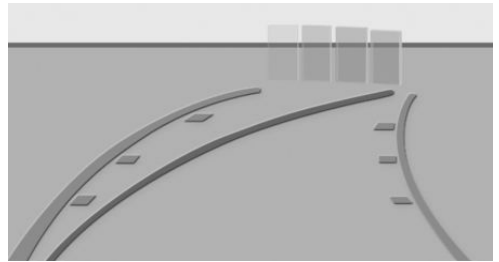

Selon l'équipement, les obstacles situés derrière le véhicule sont détectés par les capteurs du détecteur d'obstacles PDC.

Les marques d'obstacle peuvent être affichées dans l'image de la caméra de recul.

La gradation couleur des repères d'obstacles correspond aux repères du détecteur d'obstacles PDC.

## Zoom sur l'attelage de remorque

Pour faciliter l'attelage d'une remorque, il est possible d'agrandir la partie de l'image montrant la zone de l'attelage de remorque.

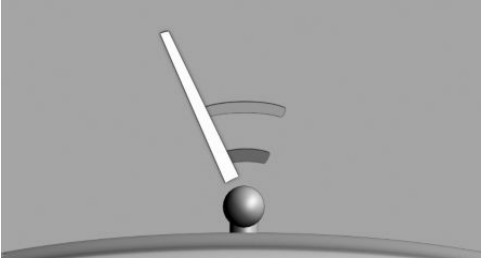



Deux segments circulaires statiques indiquent la distance à laquelle la remorque se trouve par rapport à l'attelage de remorque.

Une ligne d'approche déterminée en fonction de l'angle de braquage vous aide à viser la remorque avec l'attelage de remorque.

Après l'agrandissement d'une zone d'image, noter que certains obstacles ne seront éventuellement plus visibles dans la zone de l'image.

## Réglage de la luminosité et du contraste via iDrive

Avec caméra de recul en marche :

1. Le cas échéant, basculer le contrôleur vers la droite.
2.  « Image caméra »
3. Procéder au réglage désiré :
  - ▷  « Luminosité »
  - ▷  « Contraste »

## Limites du système

### Caméra désactivée

Si la caméra est désactivée, par exemple lorsque le hayon est ouvert, l'image de la caméra est hachurée en gris.

### Détection d'objets

Des obstacles très bas ainsi que des objets saillants disposés en hauteur, par exemple des corniches, ne peuvent pas être détectés par le système.

Selon l'équipement, certaines fonctions d'assistance tiennent également compte des données du détecteur d'obstacles PDC.

Respecter les remarques du chapitre Détecteur d'obstacles PDC.

Les objets affichés sur l'écran de contrôle peuvent parfois être plus proches dans la réalité qu'ils ne le paraissent. Ne pas estimer la distance par rapport aux objets à l'aide de l'affichage.

## Avec Parking Assistant Plus : Surround View

### Principe

Le système assiste le conducteur lors du stationnement et des manœuvres. Pour cela, la zone qui entoure le véhicule est affichée sur l'écran de contrôle.

### Généralités

Plusieurs caméras reproduisent la zone depuis différentes perspectives sélectionnables.

Les perspectives de caméra suivantes peuvent être affichées :

- ▷ Perspective de caméra automatique : selon la situation de conduite, le système affiche automatiquement la perspective de caméra adéquate.
- ▷ Caméra de recul : pour afficher les zones situées derrière le véhicule.
- ▷ Vue latérale, droite et gauche : pour afficher les zones latérales du véhicule.
- ▷ Perspective de caméra mobile via iDrive. Caméra libre.
- ▷ Panorama View : pour afficher la circulation transversale, par exemple aux intersections et sorties, selon le rapport actuellement engagé.

Selon la perspective, l'environnement du véhicule ou une zone partielle seulement sont affichés.

Des fonctions d'assistance s'affichent également, par exemple les lignes d'aide.

Plusieurs fonctions d'assistance peuvent être activées en même temps.

Certaines fonctions d'assistance peuvent être activées manuellement.

Les fonctions d'assistance suivantes sont automatiquement affichées :

- ▷ Protection latérale.
- ▷ Angle d'ouverture des portes.

## Consigne de sécurité

### AVERTISSEMENT

Le système ne dégage pas le conducteur de sa propre responsabilité d'interpréter correctement les conditions de circulation. Risque d'accident. Adapter votre style de conduite aux conditions de circulation. Contrôler en outre visuellement et directement les conditions de circulation et l'environnement du véhicule et intervenir activement dans les situations correspondantes.

## Aperçu

### Touches dans le véhicule



Touche de l'assistant de stationnement



Panorama View

## Caméras



Caméra avant

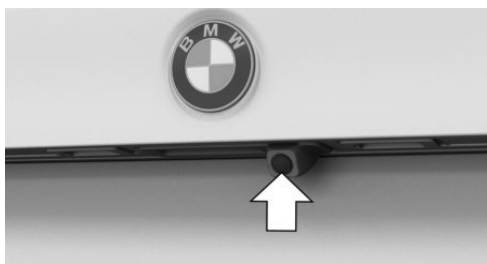

Caméra de recul

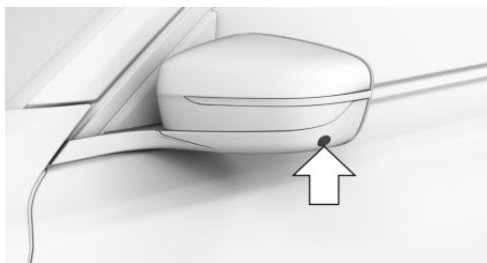

Une caméra est installée dans la partie inférieure de chaque boîtier de rétroviseur extérieur.

La qualité de l'image peut être altérée par l'encrassement des objectifs de caméra. En cas de besoin, nettoyer les objectifs de caméra.

## Mise en marche et arrêt

### Activation automatique

Le système est automatiquement activé, voir page 288, lorsque la manette de sélection est placée sur R lorsque le moteur tourne.

La perspective de caméra correspondant à la situation de conduite actuelle est affichée.

## Activation/désactivation manuelle



Actionner la touche de l'assistant de stationnement.

- ▷ Marche : la LED s'allume.
- ▷ Arrêt : la LED s'éteint.

## Désactivation automatique en marche avant

Le système est désactivé au bout d'une certaine distance ou d'une certaine vitesse.

Au besoin, réactiver le système.

## Affichage sur l'écran de contrôle

### Aperçu

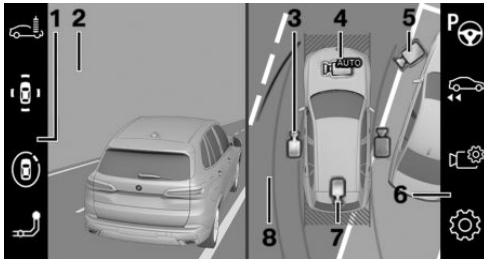

- 1 Barre d'outils, gauche
- 2 Image de caméra
- 3 Vue latérale
- 4 Perspective automatique
- 5 Perspective de caméra mobile et libre
- 6 Barre d'outils, droite
- 7 Caméra de recul
- 8 Fenêtre de sélection

### Barre d'outils gauche

La barre d'outils gauche permet de sélectionner directement plusieurs vues avec iDrive. Pour cela, basculer le contrôleur vers la gauche.

- ▷ « Station de lavage ».
- ▷ « Stationnement »: environnement du véhicule.
- ▷ « Vue 3D »: caméra libre.
- ▷ « Attelage remorque ».

## Vue latérale

La vue latérale peut être choisie pour le côté droit ou gauche du véhicule.

Cette vue est utile pour le positionnement du véhicule le long d'un trottoir ou de tout autre obstacle latéral grâce à la présentation de la zone latérale au véhicule.

La vue latérale balaye de l'arrière vers l'avant et se concentre automatiquement sur les obstacles possibles en cas de danger.

## Perspective automatique

La perspective automatique de caméra affiche une vue dépendant de l'angle de braquage dans le sens de déplacement correspondant.

Cette perspective s'adapte à la situation de conduite correspondante.

Dès que des obstacles sont détectés, la vue passe à une représentation fixe de la zone située devant ou derrière le bouclier ou passe, en cas de besoin, à une vue latérale.

## Perspective de caméra mobile et libre

La sélection de la perspective de caméra mobile affiche un cercle sur l'écran de contrôle.

En tournant le contrôleur ou avec la fonction tactile, il est possible de sélectionner des perspectives définies sur ce cercle.









La perspective actuelle est identifiée par un symbole de caméra.

Pour quitter la fonction, basculer le contrôleur sur le côté et sélectionner une autre fonction de la caméra.

Avec le pack xOffroad : si le mode xOffroad est activé, les vues spécifiques au terrain s'affichent.

## Barre d'outils droite

La barre d'outils droite permet d'activer les fonctions d'assistance iDrive et de procéder aux réglages. Pour cela, basculer le contrôleur vers la droite.

- ▷  « Park Assist ».
- ▷  « Assistant de recul ».
- ▷  « Image caméra » :
  - ▷  « Luminosité ».
  - ▷  « Contraste ».
  - ▷  « Lignes stationnem. ».
  - ▷  « Représ. obstacles ».
- ▷  « Réglages » : procéder à des réglages, par exemple pour l'utilisation des points d'activation pour Panorama View.

## Caméra de recul

Cette vue affiche l'image de la caméra de recul.

## Fenêtre de sélection

La fenêtre de sélection permet de sélectionner les différentes perspectives de caméra via iDrive.

## Lignes d'aide au stationnement

### Lignes de trajectoire

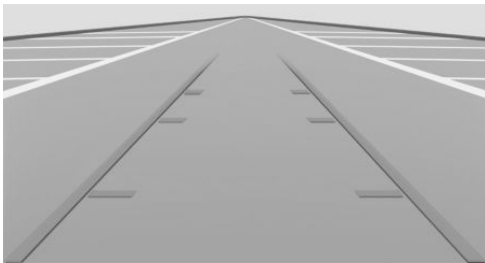

Les lignes de trajectoire permettent d'estimer l'encombrement nécessaire lors du stationnement et des manœuvres sur chaussée plane.

Les lignes de trajectoire dépendent de l'angle de braquage et sont adaptées en permanence aux mouvements du volant.

## Trajectoire théorique

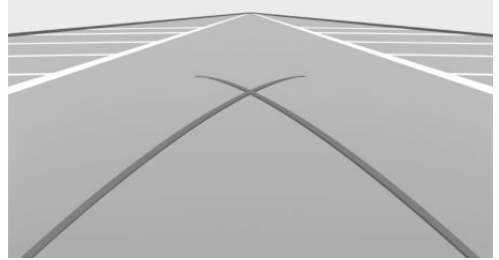

Les lignes de braquage ne peuvent s'afficher qu'en même temps que les lignes de voie sur l'image de la caméra.

La trajectoire théorique indique le tracé du plus petit rayon de braquage possible sur chaussée plane.

À partir d'un certain braquage du volant, une seule ligne du cercle de braquage s'affiche.

### Stationnement en utilisant la trajectoire correspondant à la position du volant et la trajectoire théorique

1. Positionner le véhicule de manière à ce que la trajectoire théorique rouge conduise dans la zone délimitée de l'emplacement de stationnement.
2. Braquer le volant de manière à ce que la ligne de trajectoire verte recouvre la trajectoire théorique correspondante.

## Représentation d'obstacle

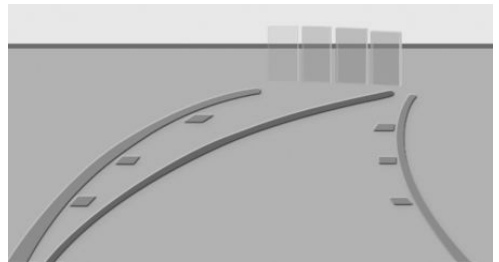

Les obstacles derrière le véhicule sont détectés par les capteurs du détecteur d'obstacles PDC.

Les marques d'obstacles peuvent être incrustées dans l'image de la caméra.

La gradation couleur des repères d'obstacles correspond aux repères du détecteur d'obstacles PDC.

## Vue « Station de lavage »

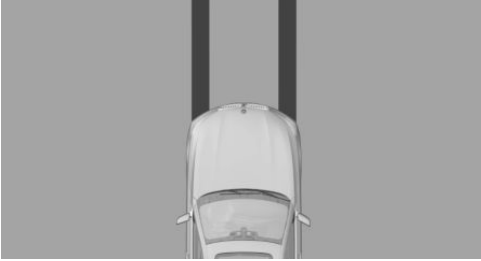

La vue « Station de lavage » assiste le conducteur lors de l'accès à la station de lavage en affichant la trajectoire des pneus du véhicule.

## Zoom sur l'attelage de remorque

Pour faciliter l'attelage d'une remorque, il est possible d'agrandir la partie de l'image montrant la zone de l'attelage de remorque.

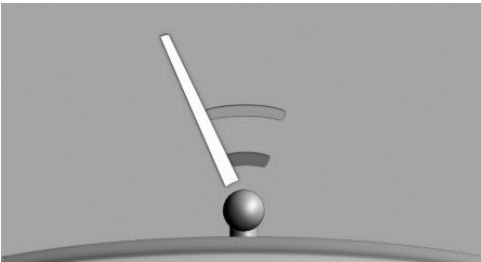

Deux segments circulaires statiques indiquent la distance à laquelle la remorque se trouve par rapport à l'attelage de remorque.

Une ligne d'approche déterminée en fonction de l'angle de braquage vous aide à viser la remorque avec l'attelage de remorque.

Après l'agrandissement d'une zone d'image, noter que certains obstacles ne seront éventuellement plus visibles dans la zone de l'image.

## Protection latérale

### Principe

Le système avertit des obstacles se trouvant à côté du véhicule.

### Affichage

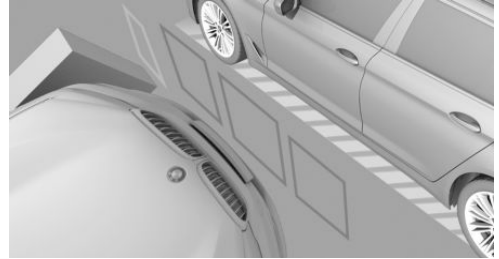

Pour protéger les flancs du véhicule, des marquages d'obstacles sont affichés sur le côté du véhicule.

- ▷ Aucun marquage : aucun obstacle détecté.
- ▷ Marquages de couleur : avertissement de la présence d'obstacles détectés.

### Limites de la protection latérale

Le système n'indique que les obstacles immobiliers qui ont été détectés auparavant par les capteurs lorsque le véhicule est passé devant.

Le système ne reconnaît pas si un obstacle se déplace après sa détection. C'est pour cela que, en cas d'immobilisation, les marquages ne sont plus représentés dans l'affichage au bout d'un certain temps. La zone à côté du véhicule doit être de nouveau examinée par le système.

## Angle d'ouverture des portes

### Principe

Si la fonction de représentation d'obstacles est activée, le système affiche, le cas échéant, les obstacles fixes qui limitent l'angle d'ouverture des portes.

Le système n'avertit pas le conducteur de l'approche d'autres usagers de la route.

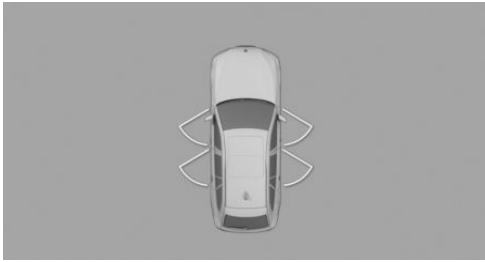

Lorsque la manette de sélection est sur la position P, l'angle maximum d'ouverture des portes est affiché.

Dès que le véhicule se déplace, les lignes d'aide au stationnement s'affichent à la place des angles d'ouverture.

### Limites de la représentation

Pour des raisons techniques, l'environnement du véhicule s'affiche en étant déformé.

Même si les symboles représentant l'angle d'ouverture des portes sur l'écran de contrôle, ne sont pas superposés sur d'autres objets, respecter les points suivants lorsque le véhicule doit être garé à côté d'autres objets :

En raison de la perspective, les objets en hauteur ou qui dépassent peuvent parfois être plus proches dans la réalité qu'ils ne le paraissent sur l'écran de contrôle.

## Panorama View

### Principe

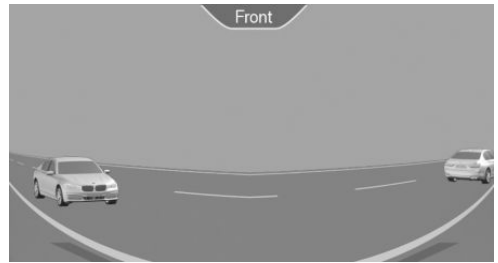

Le système permet, en cas d'accès ou d'intersections à visibilité réduite, de visualiser au préalable la circulation transversale.

### Généralités

Des usagers de la route dissimulés par des obstacles latéraux ne sont reconnus depuis le siège du conducteur que très tard. Pour améliorer la visibilité, des caméras placées à l'avant et à l'arrière surveillent la circulation sur les côtés.

Les lignes jaunes affichées à l'écran représentent l'extrémité avant et arrière du véhicule.

L'image de la caméra est fortement déformée dans certaines zones et ne convient de ce fait pas pour l'estimation de distances.

### Affichage sur l'écran de contrôle



Actionner la touche lorsque le moteur tourne.

L'image de caméra affichée est fonction du sens de déplacement :

- ▷ « Avant » : image de la caméra avant.
- ▷ « Arrière » : image de la caméra arrière.

Selon l'équipement, l'avertisseur de trafic transversal, voir page 310, est capable d'alerter le conducteur de l'approche de véhicules à l'aide de capteurs radars.

## Avec système de navigation : points d'activation

### Principe

Les positions pour lesquelles Panorama View doit être automatiquement activé peuvent être mémorisées comme points d'activation lorsqu'un signal GPS est capté.

### Généralités

Il est possible de mémoriser jusqu'à dix points d'activation.

Les points d'activation peuvent être utilisés en marche avant pour la caméra avant.

### Mémorisation des points d'activation

1. Avancer jusqu'à l'endroit où le système doit s'activer et stopper.

2.  Appuyer sur la touche.

3. Basculer le contrôleur à droite.

4. « Point d'activation »

La position actuelle s'affiche.

5. « Enregistrer point d'activation »

Les points d'activation sont, si possible, enregistrés avec la localité et la rue et, à défaut, avec les coordonnées GPS.

### Utilisation des points d'activation

L'utilisation des points d'activation peut être activée ou désactivée.

1.  Appuyer sur la touche.

2. Basculer le contrôleur à droite.

3.  « Réglages »

4. « Vue panoramique, basée sur GPS »

5. « La vue panoramique s'affiche automatiquement dès que les points d'activation définis sont atteints. »

### Affichage des points d'activation

1.  Appuyer sur la touche.

2. Basculer le contrôleur à droite.

3.  « Gérer les points »

La liste de tous les points d'activation s'affiche.

### Modifier le nom ou effacer les points d'activation

1.  Appuyer sur la touche.

2. Basculer le contrôleur à droite.

3.  « Gérer les points »

La liste de tous les points d'activation s'affiche.

4. Le cas échéant, sélectionner un point d'activation.

5. Procéder au réglage désiré :

▷ « Renommer »

▷ « Effacer point d'activation »

▷ « Effacer tous points d'activation »

## Régler la luminosité et le contraste

Lorsque les modes Surround View ou Panorama View sont activés, la luminosité et le contraste peuvent être réglés.

Par iDrive :

1. Le cas échéant, basculer le contrôleur vers la droite.

2.  « Image caméra »

3. Procéder au réglage désiré :

▷  « Luminosité »

▷  « Contraste »

## Restrictions du fonctionnement

Dans les situations suivantes, le système ne peut être utilisé que de manière limitée :

▷ Dans de mauvaises conditions d'éclairage.

- ▷ Lorsque les caméras sont sales.
- ▷ Quand la porte est ouverte.
- ▷ Quand le hayon est ouvert.
- ▷ Lorsque les rétroviseurs extérieurs sont rabattus.

Des surfaces rayées de gris avec un symbole, par exemple une porte ouverte, dans l'image de la caméra désignent des zones qui ne peuvent momentanément pas être affichées.

## Limites du système

### Zones hors champ

En raison de l'angle de prise de vue, la surface située en dessous du véhicule ne peut pas être balayée par les caméras.

### Détection d'objets

Des obstacles très bas ainsi que des objets saillants disposés en hauteur, par exemple des corniches, ne peuvent pas être détectés par le système.

Certaines fonctions d'assistance tiennent également compte des données du détecteur d'obstacles PDC.

Respecter, voir page 287, les remarques du chapitre Détecteur d'obstacles PDC.

Les objets affichés sur l'écran de contrôle peuvent parfois être plus proches dans la réalité qu'ils ne le paraissent. Ne pas estimer la distance par rapport aux objets à l'aide de l'affichage.

### Dysfonctionnement

La panne d'une caméra est affichée sur l'écran de contrôle.



Un symbole jaune est affiché et la zone de détection de la caméra défectueuse est affichée en noir sur l'écran de contrôle.

## Avec Parking Assistant Plus : Remote 3D View

### Principe

À l'aide de l'appli BMW Connected et des images des caméras de Surround View, il est possible d'afficher l'environnement du véhicule sur un appareil mobile, par ex. un smartphone, avec l'équipement correspondant.

La fonction affiche un instantané de la situation.

### Conditions de fonctionnement

- ▷ Le transfert de données doit être activé, voir page 71.
- ▷ L'appli BMW Connected doit avoir été installée sur le périphérique mobile.

### Activation/désactivation de la fonction

Par iDrive :

1. « CAR »
2. « Réglages »
3. « Réglages généraux »
4. « Protection des données »
5. « Configurer les services » ou « Sélectionner les services de façon personnalisée »
6. Éventuellement « BMW ConnectedDrive »
7. « Remote 3D View »

### Restrictions du fonctionnement

Dans les situations suivantes, par exemple, la fonction ne peut être pas utilisée ou seulement de façon limitée :

- ▷ Dans de mauvaises conditions d'éclairage.
- ▷ Lorsque les caméras sont sales.
- ▷ Si une porte ou le hayon est ouvert(e). Des surfaces sombres sur l'affichage indiquent les zones qui ne sont pas balayées par le système.

- ▷ Lorsque les rétroviseurs extérieurs sont rabattus.
- ▷ En cas d'utilisation avec d'autres fonctions de caméra dans le véhicule.
- ▷ Si le véhicule ne roule pas au pas.
- ▷ Il se peut que la fonction ne puisse pas être utilisée dans tous les pays.
- ▷ Pour des raisons de protection des données, il est possible d'exécuter la fonction uniquement trois fois en l'espace de deux heures.

## Parking Assistant

### Principe

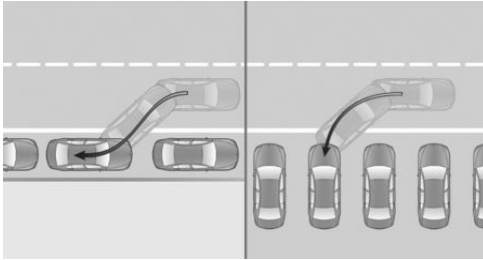

Le système aide le conducteur dans les situations suivantes :

- ▷ Lors des créneaux latéraux parallèles à la chaussée, stationnement en longueur.
- ▷ Lors du stationnement en marche arrière perpendiculairement à la chaussée, stationnement perpendiculaire à la chaussée. Lors du stationnement en bataille, le système s'oriente par rapport au centre de l'emplacement de stationnement.
- ▷ Selon la version d'équipement : pour quitter un stationnement en parallèle.

### Généralités

#### Utilisation

L'utilisation de l'assistant de stationnement se compose de trois étapes :

- ▷ La mise en marche et l'activation.
- ▷ Recherche d'emplacement libre.
- ▷ Stationnement.

L'état du système et les instructions nécessaires sont affichées sur l'écran de contrôle.

Des capteurs à ultrasons mesurent l'espace de stationnement aux deux extrémités du véhicule.

### Boîte de vitesses automatique

L'assistant de stationnement calcule la courbe requise pour pouvoir se garer de manière optimale et prend en charge les fonctions suivantes pendant la manœuvre :

- ▷ Direction du véhicule.
- ▷ Accélération et freinage.
- ▷ Passage des rapports.

La procédure de stationnement est effectuée de manière automatique.

### Consignes de sécurité

#### AVERTISSEMENT

Le système ne dégage pas le conducteur de sa propre responsabilité d'interpréter correctement les conditions de circulation. En raison des limites inhérentes au système, celui-ci ne peut pas toujours réagir automatiquement de manière adéquate dans toutes les situations de circulation. Risque d'accident. Adapter votre style de conduite aux conditions de circulation. Observer la situation de circulation et intervenir activement dans les situations correspondantes.

#### AVERTISSEMENT

Si un attelage de remorque est utilisé, l'assistant de stationnement peut entraîner des dommages en raison de la couverture des capteurs. Risque d'accident ou risque de dommages matériels. Ne pas utiliser l'assistant de stationnement lors de la traction d'une remorque ou lors

de l'utilisation de l'attelage de remorque, par exemple par un porte-vélos.

### REMARQUE

L'assistant de stationnement peut diriger le véhicule par-dessus les bordures de trottoir ou le faire monter sur ces derniers. Risque de dommages matériels. Observer la situation de circulation et intervenir activement dans les situations correspondantes.

En outre, les consignes de sécurité du détecteur d'obstacles PDC, voir page 287, doivent être observées.

## Aperçu

### Touche dans le véhicule



 Touche de l'assistant de stationnement

### Capteurs à ultrasons

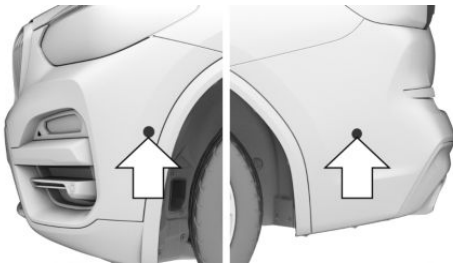

Les emplacements de stationnement sont mesurés et les distances par rapport aux obstacles calculées par les quatre capteurs latéraux à ultra-

sons, flèches, et les capteurs à ultrasons des boucliers.

## Conditions de fonctionnement

### Capteurs à ultrasons

Garantir un fonctionnement impeccable :

- ▶ Ne pas occulter les capteurs, par exemple par des autocollants.
- ▶ Maintenir les capteurs propres et dégagés.

### Pour mesurer les emplacements de stationnement libres

- ▶ Conduite rectiligne en marche avant jusqu'à environ 35 km/h.
- ▶ Distance maximale par rapport à la file de véhicules garés : 1,5 m.

### Emplacement de stationnement libre approprié

Généralités :

- ▶ Emplacement libre derrière un objet d'une longueur minimum de 0,5 m.
- ▶ Emplacement libre entre deux objets d'une longueur minimum de 0,5 m.

Se garer en longueur, parallèlement à la chaussée :

- ▶ Longueur minimum de l'emplacement libre entre deux objets : propre longueur du véhicule plus environ 0,8 m.
- ▶ Profondeur minimale : environ 1,5 m.

Se garer perpendiculairement à la chaussée :

- ▶ Largeur minimum de l'emplacement libre : largeur du véhicule plus environ 0,7 m.
- ▶ Profondeur minimum : propre longueur du véhicule.

La profondeur des emplacements perpendiculaires à la chaussée doit être évaluée par le conducteur. Pour des raisons techniques, le système ne peut mesurer qu'approximative-

ment la profondeur des emplacements libres perpendiculaires à la chaussée.

## Pour la manœuvre de stationnement

- Les portes et le hayon sont fermés.
- La ceinture de sécurité du conducteur est bouclée.

## Mise en marche et activation

### Mise en marche avec la touche



Actionner la touche de l'assistant de stationnement.

La LED s'allume.

L'écran de contrôle affiche l'état actuel de la recherche d'un emplacement de stationnement libre.

 L'assistant de stationnement est activé automatiquement.

### Mise en marche avec la marche arrière

1. Engager la marche arrière.  
L'écran de contrôle affiche l'état actuel de la recherche d'un emplacement de stationnement libre.
2. Le cas échéant, activer :  « Park Assist »





### Activation avec iDrive

L'affichage de la caméra de recul ou l'écran du PDC doit être actif.

1. Basculer le contrôleur vers la droite.
2. Activer l'assistant de stationnement sur l'écran de contrôle :  « Park Assist »

## Affichage sur l'écran de contrôle

### Système activé/désactivé

Symbole	Signification
	Gris : système indisponible. Blanc : système disponible, mais pas activé.
	Le système est activé.
	La recherche de places de stationnement est active.
	Opération de stationnement active. Le système se charge de la direction.

### Recherche d'emplacement libre et état du système

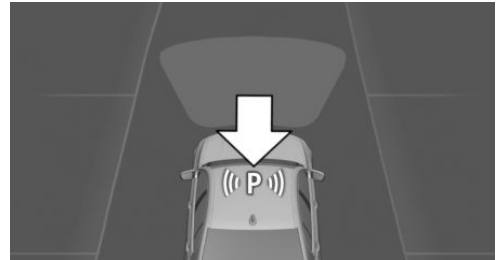

-  L'assistant de stationnement est activé et la recherche de places de stationnement est active.
- Les emplacements libres adaptés sont affichés sur l'écran de contrôle, au niveau du bord de la chaussée, à côté du symbole de véhicule. Lorsque l'assistant de stationnement est activé, les emplacements libres adaptés sont mis en évidence en surbrillance et un signal retentit.
- Pour les emplacements libres parallèles ou perpendiculaires clairement reconnus, le système choisit automatiquement la méthode de stationnement adaptée. Pour les places de stationnement en créneau et en bataille, le système affiche un menu de sélection. Dans

ce cas, choisir manuellement la méthode de stationnement voulue.

- ▶  Opération de stationnement active. Le système se charge de la direction.
- ▶ La recherche d'emplacement libre est toujours active quand le véhicule se déplace tout droit en marche avant et à vitesse lente, même si le système est désactivé. Le cas échéant, les affichages sur l'écran de contrôle sont grisés si le système est désactivé.

## Signaux acoustique

### Activation/désactivation du signal sonore pour emplacements de stationnement adaptés

Par iDrive :

1. « CAR »
2. « Réglages »
3. « Aides à la conduite »
4. « Stationnement et manœuvres »
5. « Park Assist »
6. « Bip si place de station. détectée »

Le réglage est mémorisé pour le profil de conducteur actuellement utilisé.

### Signaux sonores du détecteur d'obstacles PDC

En cas de manœuvre de stationnement automatique, le détecteur d'obstacles n'émet pas de tonalité intermittente.

Une tonalité continue retentit si la distance avec un objet détecté est inférieure à env. 25 cm.

## Manœuvre de stationnement avec l'assistant de stationnement

### Stationnement

1. Mettre en route et activer l'assistant de stationnement.

Pour cela, engager la marche arrière et, sur l'écran de contrôle, activer le système ou appuyer sur la touche de l'assistant de stationnement.

 L'assistant de stationnement est activé.

2. Avancer avec une vitesse jusqu'à environ 35 km/h et à une distance de 1,5 m maximum le long de la rangée de véhicules garés.

L'état de la recherche de places libres et les places libres s'affichent sur l'écran de contrôle.

3. Valider l'emplacement proposé pour une manœuvre de stationnement : sélectionner un emplacement de stationnement sur l'écran de contrôle.

Le système se charge de la direction.



4. Suivre les instructions sur l'écran de contrôle. Placer la manette de sélection sur la position P à l'issue de la manœuvre de stationnement.

La fin de l'opération de stationnement s'affiche sur l'écran de contrôle.

5. Adapter soi-même la position de stationnement si nécessaire.

### Interruption manuelle de l'opération

Il est possible d'interrompre l'assistant de stationnement à tout moment :

- ▶  Actionner la touche de l'assistant de stationnement.
- ▶  « Park Assist » : sélectionner le symbole sur l'écran de contrôle.

### Interruption automatique de l'opération

Le système s'arrête automatiquement dans les cas suivants :

- ▶ Lors du maintien du volant ou en dirigeant soi-même le véhicule.
- ▶ Le cas échéant, sur chaussée enneigée ou glissante.

- ▷ Le cas échéant, en présence d'obstacles difficiles à franchir, par exemple des bords de trottoir.
- ▷ En cas d'obstacles survenant soudainement.
- ▷ Lorsque le détecteur d'obstacles PDC affiche une distance trop faible.
- ▷ En cas de dépassement d'un nombre maximum de manœuvres de stationnement ou de la durée de manœuvre.
- ▷ Lors de la commutation d'autres fonctions sur l'écran de contrôle.
- ▷ Lorsque le hayon est ouvert.
- ▷ Lorsque les portes sont ouvertes.
- ▷ Lors du serrage du frein de stationnement.
- ▷ Lors de l'accélération.
- ▷ Lorsque la pédale de frein est actionnée plus longtemps pendant une immobilisation du véhicule.
- ▷ Lors du détachement de la ceinture de sécurité du conducteur.

Un message Check-Control s'affiche.

## Poursuite de l'opération

Le cas échéant, une manœuvre de stationnement interrompue peut être poursuivie.

Pour cela, réactiver l'assistant de stationnement et suivre les instructions affichées sur l'écran de contrôle.

## Arrêt

Le système peut être désactivé manuellement :



Actionner la touche de l'assistant de stationnement.

## Selon la version d'équipement : sortir d'une place de stationnement avec l'assistant de stationnement

### Principe

Le système facilite la sortie des places de stationnement en parallèle.

### Généralités

#### Boîte de vitesses automatique

L'assistant de stationnement calcule la ligne de sortie de stationnement optimale et exécute les fonctions suivantes pendant la manœuvre :

- ▷ Direction du véhicule.
- ▷ Accélération et freinage.
- ▷ Passage des rapports.

Le véhicule se positionne automatiquement jusqu'à ce qu'il se trouve dans une position permettant au conducteur de sortir de la place de stationnement sans effectuer aucun mouvement de direction.

### Conditions de fonctionnement

- ▷ Le véhicule a été garé manuellement et les objets situés devant et derrière le véhicule sont détectés. La distance par rapport au trottoir détecté est d'au moins 15 cm.
- ▷ Le véhicule a été garé à l'aide de l'assistant de stationnement et un objet situé devant le véhicule est détecté.
- ▷ La longueur de la place de stationnement est supérieure d'au moins 0,8 m par rapport à celle du véhicule.

### Quitter le stationnement

1. Activer l'état de marche.
2. Boîte de vitesses automatique :

Lorsque le véhicule est à l'arrêt, appuyer sur la touche de l'assistant de stationnement ou

engager la marche arrière pour activer l'assistant de stationnement.

3. Le cas échéant, basculer le contrôleur vers la droite et activer l'assistant de stationnement sur l'écran de contrôle :  « Park Assist »
4. Confirmer la direction de sortie du stationnement souhaitée sur l'écran de contrôle.
5. Boîte de vitesses automatique :  
Le système se charge de la manœuvre de stationnement. Un message s'affiche à la fin de la manœuvre de stationnement.
6. S'assurer que les conditions de circulation permettent de sortir de la place de stationnement et de partir.  
L'assistant de stationnement s'arrête automatiquement.

## Assistant de recul

### Principe

Le système assiste le conducteur en marche arrière, par exemple pour sortir des places de stationnement étroites, sans visibilité ou en bord de route.

Le véhicule enregistre les mouvements de conduite du dernier trajet. Ce trajet enregistré peut être parcouru avec la direction automatique.

### Généralités

Le système se charge de la direction lorsqu'il parcourt le trajet enregistré en sens inverse.

Le conducteur conduit le véhicule avec la pédale d'accélérateur et la pédale de frein.

### Conditions de fonctionnement

- ▷ Pour enregistrer le trajet, avancer sans interruption.
- ▷ 50 mètres maximum sont enregistrés.
- ▷ Pour enregistrer le trajet, ne pas dépasser une vitesse de 36 km/h.
- ▷ Le trajet à parcourir en sens inverse doit être plus large d'au moins 30 cm que le véhicule.

## Parcourir le trajet en sens inverse avec la direction automatique

1. Lorsque l'état de marche est activé et le véhicule est à l'arrêt, engager la marche arrière ou appuyer sur la touche de l'assistant de stationnement.
2. Basculer le contrôleur vers la droite.
3. « Assistant de recul »  
Le système se charge de la direction.
4. Le cas échéant, suivre les instructions sur l'écran de contrôle.
5. Retirer les mains du volant et partir avec prudence en utilisant la pédale d'accélérateur et la pédale de frein.  
Pendant le trajet en sens inverse, observer l'environnement du véhicule, s'arrêter si des obstacles surgissent et prendre en main le véhicule. Respecter les remarques du PDC.
6. S'arrêter au plus tard en entrant dans la circulation routière normale et prendre en main le véhicule, par exemple en passant un rapport de marche avant.  
À la fin du trajet enregistré, un signal retentit et un message invitant à prendre en main le véhicule s'affiche.

## Annuler le système

Le système s'arrête automatiquement, par exemple, dans les cas suivants :

- ▷ Lors du maintien du volant ou en dirigeant soi-même le véhicule.
- ▷ En passant un rapport de marche avant.
- ▷ Lors de l'activation ou de l'intervention des systèmes de régulation de la conduite ou des systèmes d'aide à la conduite.
- ▷ Après quelques minutes lorsque le véhicule est à l'arrêt.
- ▷ Si, en marche arrière, le véhicule sort de la voie de circulation mémorisée, par exemple, dans le cas d'un angle de braquage maximal.

- ▷ Si l'affichage de l'écran de contrôle est envahi de messages, par exemple à cause d'appels entrants.

### Limites de l'assistant de recul

- ▷ Si les conditions de circulation sont normales ou en cas d'obstacle imprévu, s'arrêter immédiatement et reprendre le contrôle du véhicule.
- ▷ La vitesse maximale en marche arrière est limitée à environ 9 km/h.

En cas de dépassement de la vitesse maximale, un avertissement est émis et une fonction est interrompue le cas échéant.

### Limites du système

#### Consigne de sécurité



#### AVERTISSEMENT

En raison de ses propres limites, le système peut ne pas réagir, réagir trop tard, de manière erronée ou injustifiée. Risque d'accident ou risque de dommages matériels. Tenir compte des remarques concernant les limites du système et intervenir de manière active le cas échéant.

#### Pas d'assistant de stationnement

L'assistant de stationnement ne permet pas de garer le véhicule plus facilement dans les situations suivantes :

- ▷ Dans des virages serrés.
- ▷ Lors de la traction d'une remorque.
- ▷ En cas d'emplacements de stationnement obliques.

#### Restrictions du fonctionnement

La fonction peut être limitée, par exemple dans les situations suivantes :

- ▷ Sur sol inégal, par exemple routes caillouteuses.

- ▷ Sur sol glissant.
- ▷ Sur des montées ou descentes raides.
- ▷ En cas d'amas de feuilles mortes ou de tas de neige dans le créneau.
- ▷ Lorsque la roue de secours est montée.
- ▷ En cas de modifications d'un emplacement de stationnement déjà mesuré.
- ▷ En cas de fossés ou de vides, par exemple un bordure de quai.

#### Limites de la mesure à ultrasons

La détection d'objets peut se heurter aux limites physiques de la mesure à ultrasons, par exemple dans les cas suivants :

- ▷ Pour les jeunes enfants ou les animaux.
- ▷ Pour les personnes avec certaines tenues vestimentaires, par exemple des manteaux.
- ▷ En cas de perturbations externes des ultrasons, par exemple par des passages de véhicules ou des machines bruyantes.
- ▷ Si les capteurs sont encrassés, givrés, endommagés ou déréglés.
- ▷ Dans certaines conditions météorologiques, par exemple une humidité de l'air élevée, de la pluie, des chutes de neige, une chaleur extrême, froid ou vent fort.
- ▷ Pour les timons et attelages de remorques d'autres véhicules.
- ▷ Pour les objets minces ou pointus.
- ▷ Pour les objets en mouvement.
- ▷ Pour les objets saillants situés plus haut, par exemple les corniches.
- ▷ Pour les objets présentant des angles, des arêtes vives et des surfaces lisses.
- ▷ Pour les objets présentant des surfaces ou des structures fines, par exemple des clôtures.
- ▷ Pour les objets à surface poreuse.
- ▷ Pour les objets de taille petite et basse, par exemple des caisses.

- ▷ Pour les obstacles et les personnes se trouvant en bordure de la voie de circulation.
- ▷ Pour les obstacles mous ou enrobés de mousse.
- ▷ Pour les plantes et les buissons.
- ▷ Des objets bas déjà indiqués, par exemple des bords de trottoir, peuvent disparaître dans la zone morte des capteurs avant qu'une tonalité continue ne retentisse ou après qu'elle a déjà retenti.
- ▷ Le chargement qui dépasse du véhicule n'est pas pris en compte par le système.

Le cas échéant, le système détecte des emplacements de stationnement qui ne conviennent pas ou bien des emplacements de stationnement qui conviennent ne sont pas détectés.

## Dysfonctionnement

Un message Check-Control s'affiche.

L'assistant de stationnement est en panne. Faire contrôler le système par un partenaire de service après-vente du constructeur ou un autre partenaire de service après-vente qualifié ou par un atelier qualifié.

## Avertisseur de trafic transversal

### Principe

En cas d'accès à visibilité réduite ou lors de la sortie d'une place de stationnement transversale, les usagers qui se rapprochent sur le côté sont détectés plus tôt par le système que par le conducteur.

## Généralités

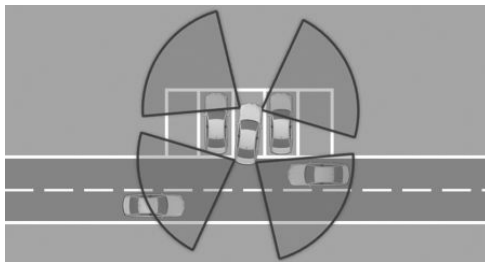

Deux capteurs radar dans le bouclier arrière surveillent l'espace derrière le véhicule.

Le système indique si d'autres usagers se rapprochent.

Selon l'équipement, l'espace de circulation devant le véhicule est également surveillé. En outre, deux autres capteurs radar se trouvent dans le bouclier avant.

## Consigne de sécurité

### AVERTISSEMENT

Le système ne dégage pas le conducteur de sa propre responsabilité d'interpréter correctement les conditions de visibilité et de circulation. Risque d'accident. Adapter votre style de conduite aux conditions de circulation. Observer la situation de circulation et intervenir activement dans les situations correspondantes.

## Aperçu

### Touche dans le véhicule



 Touche de l'assistant de stationnement

## Capteurs radar

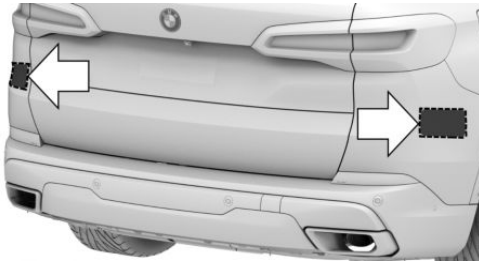

Les capteurs radar se trouvent dans le bouclier arrière.





Selon l'équipement, deux autres capteurs radar se trouvent dans le bouclier avant.

Maintenir propre et libre la zone des capteurs radar dans les boucliers.

## Mise en marche et arrêt

### Activation/désactivation du système

#### Avec la touche

-  Actionner la touche de l'assistant de stationnement.
- Basculer le contrôleur à droite.
-  « Réglages »
- « Avertiss. circulation transversale »
- « Activer la fonction »

#### Par l'intermédiaire du iDrive

- « CAR »
- « Réglages »
- « Aides à la conduite »
- « Stationnement et manœuvres »
- « Avertiss. circulation transversale »
- « Activer la fonction »

### Activation automatique

Si le système a été activé sur l'écran de contrôle, il s'allume automatiquement dès que le détecteur d'obstacles PDC ou Panorama View est actif et qu'un rapport est engagé.

Lorsque la marche arrière est engagée, le système est activé à l'arrière.

Selon l'équipement, le système est activé à l'avant lorsqu'un rapport de marche avant est engagé.

### Désactivation automatique

Le système se coupe automatiquement dans les situations suivantes :

- ▶ En cas de dépassement de la vitesse au pas.
- ▶ En cas de dépassement d'un certain trajet.
- ▶ En cas de procédure de stationnement active exécutée par l'assistant de stationnement.

## Avertissement

### Généralités

L'affichage correspondant est ouvert sur l'écran de contrôle, un signal sonore retentit selon le cas et le témoin dans le rétroviseur extérieur clignote.

## Voyants dans le rétroviseur extérieur

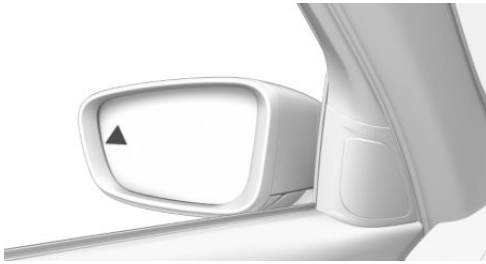

Le voyant dans le rétroviseur extérieur clignote lorsque les capteurs arrière détectent un véhicule et que votre véhicule roule en marche arrière.

## Affichage sur l'écran du détecteur d'obstacles PDC

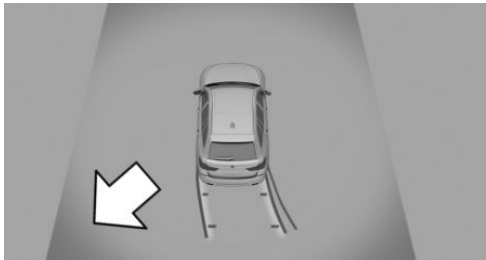

La bordure correspondante de l'écran du détecteur d'obstacles PDC clignote en rouge lorsque les capteurs détectent des véhicules.

## Affichage dans l'écran de caméra

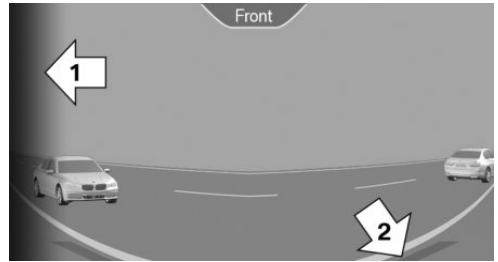

La bordure correspondante, flèche 1, de l'écran de caméra clignote en rouge lorsque les capteurs détectent un véhicule.

Les lignes jaunes, flèche 2, indiquent le bouclier du propre véhicule.

## Avertissement acoustique

Outre le signal visuel, un signal sonore retentit lorsque le propre véhicule se déplace dans la direction correspondante.

## Limites du système

La fonction peut être limitée dans les situations suivantes :

- ▷ Quand la vitesse du véhicule en approche est très élevée.
- ▷ En cas de brouillard épais, de pluie ou de neige.
- ▷ Dans des virages serrés.
- ▷ Quand le bouclier est encrassé, givré ou recouvert, par exemple par un autocollant.
- ▷ Si la zone de détection des radars est recouverte, par exemple par les murs du garage, des haies ou monticules de neige.
- ▷ En cas de chargement qui dépasse.
- ▷ Lorsque des objets circulant transversalement se déplacent très lentement.
- ▷ Lorsque d'autres objets qui masquent la circulation se trouvent dans la zone de détection des capteurs.

Si la prise de courant de la remorque est occupée ou le mode remorque est activé, par exemple en cas d'utilisation d'une remorque ou d'un porte-vélos, l'avertisseur de trafic transversal pour la zone située derrière le véhicule est indisponible.

# Confort dynamique

## Équipement du véhicule

Ce chapitre comprend tous les équipements de série, spécifiques à un pays et en option, proposés pour cette série de modèles. C'est pourquoi, les équipements et les fonctions indisponibles dans un véhicule en raison des options choisies ou de la version de pays, sont également décrits. Ceci s'applique également aux fonctions et systèmes de sécurité. L'utilisation des fonctions et systèmes correspondants implique le respect des lois et des règlements en vigueur.

## Composants du châssis

Les composants du châssis sont optimisés pour le véhicule et ses applications et garantissent une expérience de conduite incomparable.

## Suspension pneumatique à 2 axes

### Principe

La suspension pneumatique garantit le meilleur confort dynamique possible pour toutes les charges. La suspension est adaptée à l'état du véhicule grâce à un réglage variable sur les essieux avant et arrière.

### Généralités

Quel que soit le chargement, le véhicule est maintenu au niveau réglé.

Selon la situation de conduite, il est possible de régler le niveau du véhicule en cinq étapes.

#### ▷ Niveau d'accès :

Niveau réglable le plus bas du véhicule.

Le niveau d'accès peut être réglé à l'arrêt avec les dispositifs suivants :

- ▷ Avec la manette située dans la console centrale.
- ▷ Avec la clé écran BMW.
- ▷ Avec la touche située dans la partie inférieure du hayon.

Au démarrage, le véhicule se relève en fonction du mode de conduite sélectionné.

#### ▷ Niveau sport :

Niveau de conduite le plus bas adapté aux vitesses élevées.

#### ▷ Niveau normal :

Niveau standard adapté aux routes et aux vitesses normales.

#### ▷ Niveau supérieur 1 :

Niveau légèrement surélevé du véhicule, pour les terrains faciles à vitesse réduite.

Si la vitesse augmente, le véhicule s'abaisse.

#### ▷ Niveau supérieur 2 :

Niveau le plus élevé pour les terrains fortement irréguliers dans la plage de vitesses inférieure.

Si la vitesse augmente, le véhicule s'abaisse.

La correction d'assiette s'effectue quand toutes les portes sont fermées.

## Consigne de sécurité

### AVERTISSEMENT

Lors du réglage du niveau du véhicule, des parties du corps peuvent être coincées ou des parties du véhicule endommagées. Risque de blessures ou risque de dommages matériels. Lors du réglage du niveau du véhicule, veiller à ce que les zones de mouvement autour du véhicule et sur les passages de roues restent libres.

## Aperçu

### Manette dans le véhicule



## Régler le niveau

### Avec la manette située dans la console centrale

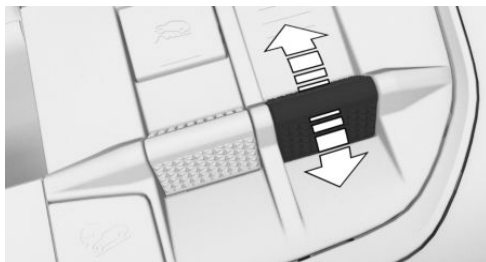

#### Vers le haut

Pousser la manette vers l'avant.

Dans la plage de vitesses basse, l'activation de la manette relève le véhicule au niveau supérieur suivant.

#### Vers le bas

Tirer la manette vers l'arrière.

Le véhicule s'abaisse d'un niveau.

#### Affichage

- ▷ La LED de la manette s'allume : affichage du niveau actuel.
- ▷ La LED de la manette clignote : procédure de réglage active. Le véhicule se lève ou s'abaisse.

- ▷ La LED de la manette clignote rapidement : le niveau sélectionné est actuellement indisponible.
- ▷ Toutes les LED de la manette clignent : le système est initialisé. Le cas échéant, le niveau sélectionné est réglé après l'initialisation.

## Automatique

### Pendant la conduite

En mode de conduite SPORT, SPORT+ ou à vitesses plus élevées, le véhicule s'abaisse automatiquement.

Si un niveau défini du véhicule est abandonné en raison de la vitesse, le niveau du véhicule se règle en fonction du mode de conduite sélectionné.

### En cas de crevaison

Si une perte de la pression de gonflage du pneu d'une roue est détectée, afin d'augmenter le trajet possible. Dans un tel cas, seul le niveau normal est disponible.

## Avec la clé écran BMW

### Principe

La clé écran BMW permet de régler le niveau du véhicule à l'arrêt, par exemple pour faciliter le chargement ou l'accès au véhicule.

### Régler le niveau

1. Serrer le frein de stationnement et couper l'état de marche avec le bouton Start/Stop.
2. Fermer les portes.
3. Le cas échéant, activer l'affichage sur la clé écran BMW et supprimer le verrouillage de l'écran, voir page 90.
4. Sur la clé écran BMW, accéder au menu suivant : « Niveau d'accès ».

5. « Contrôle de la hauteur »
6. ▶ « Baisser » : effleurer le bouton. Le véhicule s'abaisse au niveau d'accès.  
Pour des raisons de sécurité, l'abaissement est possible uniquement à partir du niveau normal ou du niveau sport.
- ▶ « Relever » : effleurer le bouton. Le véhicule se relève à partir du niveau d'accès en fonction du mode de conduite sélectionné.

### Annuler la procédure de réglage

Une procédure de réglage démarrée sur la clé écran BMW peut être interrompue avec la clé écran BMW.

« Annuler » : effleurer le bouton. Le véhicule se lève ou s'abaisse pour retrouver son niveau initial.

### Avec la touche située dans la partie inférieure du hayon



Lorsque le hayon est ouvert, il est possible d'abaisser le véhicule au niveau d'accès ou de le relever en appuyant sur la touche. Le changement de niveau est signalé par le clignotement de la LED de la touche.

Lorsqu'il se relève, le véhicule passe du niveau d'accès au dernier niveau sélectionné ou au niveau normal.

### Annuler la procédure de réglage

Une procédure de réglage démarrée sur la touche située sur la partie inférieure du hayon peut être interrompue avec cette touche.

Actionner de nouveau la touche. Le véhicule se lève ou s'abaisse pour retrouver son niveau initial.

### Limites du système

- ▶ Pendant le trajet dynamique, le changement de niveau est peut-être impossible.
  - ▶ En cas de croisement des essieux, le changement de niveau est peut-être impossible.
  - ▶ Le cas échéant, il est possible d'augmenter le niveau du véhicule uniquement si le moteur tourne.
  - ▶ Lorsque le niveau de charge de la batterie du véhicule est trop faible, le changement de niveau est impossible.
  - ▶ En cas de changements de niveau consécutifs rapprochés et fréquents, le système se désactive pour se protéger des surchauffes et reste temporairement indisponible ou fonctionne avec retard. Le cas échéant, laisser refroidir le système.
- La LED qui clignote rapidement sur la manette indique que le système n'est pas disponible.
- ▶ Si le véhicule est lourdement chargé, le niveau de conduite le plus élevé est verrouillé ou quitté automatiquement afin de protéger le système
  - ▶ Si la prise de courant de la remorque est occupée, seul le niveau normal est disponible.

### Changement de roue

Désactiver le système avant un changement de roue :

Pousser la manette de sélection vers l'avant ou vers l'arrière pendant environ sept secondes. Après avoir relâché la manette, l'affichage de la LED s'éteint sur la manette.

Activer le système : pousser la manette de sélection vers l'avant ou vers l'arrière pendant environ sept secondes. Après avoir relâché la manette, l'affichage de la LED se réactive.

## Dysfonctionnement

Un message Check-Control s'affiche. Le système présente un défaut. Le véhicule a des caractéristiques routières altérées ou un confort dynamique sensiblement limité. Se rendre chez le partenaire de service après-vente du constructeur ou un autre partenaire de service après-vente qualifié ou l'atelier qualifié le plus proche.

## Longues durées d'immobilisation

Le véhicule peut s'abaisser lors de longues périodes d'immobilisation. Il ne s'agit pas ici d'un dysfonctionnement.

Si l'état de marche est activé alors que les portes sont fermées, le véhicule est automatiquement relevé au niveau normal.

Le relevage au niveau normal peut durer plusieurs minutes selon l'état du véhicule.

## Pack xOffroad

### Principe

Le pack xOffroad aide le conducteur hors des sentiers battus ou si la traction est réduite. Le système propose quatre modes de conduite xOffroad.

### Modes de conduite xOffroad et niveaux

Les modes de conduite xOffroad peuvent être sélectionnés en fonction de la nature du sol.

L'activation d'un mode xOffroad règle certains systèmes du véhicule sur la meilleure motricité et la meilleure stabilité dynamique.

Avec la suspension pneumatique à deux axes, le niveau du véhicule est réglé pour le mode de conduite xOffroad correspondant.

### Mode de conduite xOffroad Niveau

« xGRAVEL »	Niveau supérieur 1.
« xSAND »	Niveau supérieur 1.
« xROCKS »	Niveau supérieur 2.
« xSNOW »	Niveau normal.

## Généralités

Le système améliore le comportement de conduite et la traction sur un sol meuble dans le cadre des limites physiques.

La commande s'effectue à l'aide de la touche et de la manette situées dans la console centrale.

Tenir compte des remarques du chapitre Astuces de conduite, Conduite sur chaussée en mauvais état, voir page 369.

## Aperçu

### Touche et manette dans la console centrale

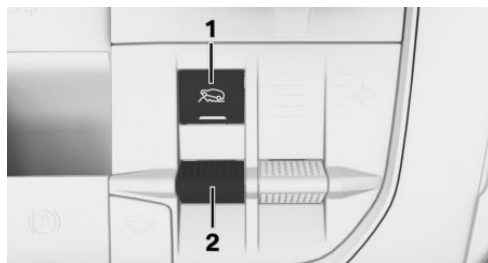

- 1 Activer/désactiver le mode de conduite xOffroad.
- 2 Régler le mode de conduite xOffroad.

### Mise en marche

Appuyer sur la touche 1 et pousser la manette 2 vers l'avant ou vers l'arrière. Le mode de conduite xOffroad « xGRAVEL » est activé. La LED de la touche s'allume. Le mode de conduite s'affiche sur le combiné d'instruments.

La plage de vitesses active s'affiche dans le compteur de vitesse sous la forme d'une ligne située sous l'échelle graduée.

## Réglage du mode de conduite xOffroad



Pousser la manette vers l'avant ou vers l'arrière jusqu'à ce que le mode de conduite xOffroad souhaité s'affiche sur le combiné d'instruments.

## Les modes de conduite xOffroad dans le détail

### Tous les modes de conduite

Lorsque les modes de conduite xOffroad sont activés, les réglages du véhicule suivants sont effectués :

- ▷ La fonction Start/Stop automatique est désactivée.
- ▷ Boîte de vitesses et pédale d'accélérateur : le changement de rapport et la réaction sur la pédale d'accélérateur sont ajustés.
- ▷ Le système de transmission intégrale se règle sur une traction optimale.
- ▷ Affichage sur l'écran de contrôle : l'affichage xOffroad permet également d'illustrer la répartition de la force sur les roues.  
Avec l'équipement correspondant, il est possible de sélectionner d'autres perspectives de caméra spécifiques au terrain.

### « xGRAVEL »

Ce mode de conduite est actif à chaque activation des modes xOffroad.

Réglage pour : « Réglage optimisé du véhicule pour tout-terrain léger. »

À la mise en route, les réglages de véhicule suivants sont également effectués :

- ▷ Système antiblocage : la réactivité est adaptée.
- ▷ Contrôle dynamique de stabilité DSC : la réactivité est adaptée.
- ▷ Suspension pneumatique à 2 axes : le niveau supérieur 1 est réglé.

### « xSAND »

Réglage pour : « Réglage optimisé du véhicule pour tout-terrain difficile sur sol meuble.

Désactiver le DSC pour une traction maximale. »

À la mise en route, les réglages de véhicule suivants sont également effectués :

- ▷ Système antiblocage : la réactivité est adaptée.
- ▷ Contrôle dynamique de stabilité DSC : la réactivité est adaptée.
- ▷ Suspension pneumatique à 2 axes : le niveau supérieur 1 est réglé.

### « xROCKS »

Réglage pour : « Réglage optimisé du véhicule pour tout-terrain difficile sur sol à fortes irrégularités. Désactiver le DSC pour une traction maximale. »

À la mise en route, les réglages de véhicule suivants sont également effectués :

- ▷ Système antiblocage : la réactivité est adaptée.
- ▷ Contrôle dynamique de stabilité DSC : la réactivité est adaptée.
- ▷ Suspension pneumatique à 2 axes : le niveau supérieur 2 est réglé.

**« xSNOW »**

Réglage pour : « Réglage optimisé du véhicule pour une conduite calme sur une chaussée glissante. »

À la mise en route, les réglages de véhicule suivants sont également effectués :

- ▷ Suspension pneumatique à 2 axes : le niveau normal est réglé.
- ▷ Boîte de vitesses automatique : le changement de rapport s'effectue en douceur. Le véhicule démarre avec le second rapport engagé.
- ▷ Pédale d'accélérateur : la caractéristique de la pédale d'accélérateur est optimisée pour un comportement de conduite en douceur.

**Arrêter manuellement**

Appuyer sur la touche 1. La LED de la touche s'éteint. Le dernier mode de conduite activé avec le commutateur d'agrément de conduite s'active.

**Affichage sur l'écran de contrôle****Afficher la représentation xView**

Par iDrive :

1. « CAR »
2. « Info de bord »
3. « xOFFROAD »

ou

« xVIEW »

Les informations affichées sont les suivantes :

- ▷ Avec système de navigation : affichage de la boussole par rapport au sens de déplacement.
- ▷ Avec système de navigation : indication de hauteur pour la position actuelle.
- ▷ Avec système de navigation : indicateur de destination avec direction géographique jusqu'à destination.
- ▷ Inclinaison longitudinale en degrés et en pourcentages.

- ▷ Inclinaison transversale en degrés.
- ▷ Représentation graphique de l'angle de braquage.
- ▷ Réglage du niveau de la suspension pneumatique à deux axes.

Avec le pack xOffroad, il est également possible d'afficher les éléments suivants :

- ▷ Avec Surround View : selon la vitesse, perspectives de caméra spécifiques au terrain.
- ▷ Mode xOffroad actuellement actif.
- ▷ Répartition des couples moteur sur les roues.

**Limites du système**

À vitesse élevée, les propriétés xOffroad sont réduites le cas échéant.

**Châssis adaptatif****Principe**

Le système réduit les mouvements indésirables du véhicule lorsque vous adoptez un style de conduite dynamique ou sur chaussée déformée.

**Généralités**

Selon l'état de la chaussée et le style de conduite, la dynamique de conduite et le confort dynamique sont améliorés.

**Executive Drive Pro****Principe**

Executive Drive Pro est un châssis actif piloté. Le système augmente le confort dynamique et minimise simultanément l'inclinaison dans les virages.

Executive Drive Pro comprend les systèmes suivants :

- ▷ Châssis adaptatif.
- ▷ Stabilisation antiroulis active.

- ▷ Selon la motorisation : direction active intégrale.

## Généralités

Pour la commande active, le système utilise les informations disponibles, par exemple, issues du système de navigation, de l'analyse du style de conduite et des données prévisionnelles basées caméra.

Ces informations influencent la commande des systèmes suivants, notamment en mode de conduite ADAPTIVE, voir page 159 :

- ▷ Châssis adaptatif, voir page 319.
- ▷ Stabilisation antiroulis active, voir page 320.
- ▷ Direction active intégrale.

Ceci améliore l'agilité et le confort du véhicule.

La fonction peut être limitée, par exemple, si les données du système de navigation sont anciennes, ne sont plus valables ou ne sont plus disponibles.

Selon l'équipement, le différentiel de blocage de l'essieu arrière s'adapte si nécessaire aux conditions de motricité.

## Stabilisation antiroulis active

### Principe

Le système réduit l'inclinaison de la carrosserie qui survient lors de conduite rapide en virage ou lors des manœuvres rapides d'évitement.

### Généralités

L'inclinaison latérale du véhicule est compensée par le réglage permanent des essieux avant et arrière. Le véhicule est ainsi stabilisé en permanence.

L'agilité et le confort dynamique sont augmentés dans toutes les situations de conduite.

## Réglage

Le système propose différents réglages.

Les réglages sont associés aux différents modes de conduite du commutateur d'agrément de conduite, voir page 157.

Mode de conduite	Réglage
CONFORT	Confortable.
ECO PRO	Confortable.
SPORT	Ferme.

## Contrôle de performances

Le contrôle de performance augmente l'agilité du véhicule.

Pour augmenter la maniabilité, en cas de conduite sportive, il est possible de freiner les roues individuellement.

# Climatisation

## Équipement du véhicule

Ce chapitre comprend tous les équipements de série, spécifiques à un pays et en option, proposés pour cette série de modèles. C'est pourquoi, les équipements et les fonctions indisponibles dans un véhicule en raison des options choisies ou de la version de pays, sont également décrits. Ceci s'applique également aux fonctions et systèmes de sécurité. L'utilisation des fonctions et systèmes correspondants implique le respect des lois et des règlements en vigueur.

## Qualité de l'air de l'habitacle

La qualité de l'air dans le véhicule est améliorée par les composants suivants :

- ▶ Habitacle à émissions contrôlées.
- ▶ Filtre à microparticules.
- ▶ Système de climatisation pour le réglage de la température, du débit d'air et du mode de recyclage d'air.

Selon l'équipement :

- ▶ Filtre à microparticules/filtre à charbon actif.
- ▶ Ionisation.
- ▶ Diffusion de parfum.
- ▶ Recyclage automatique de l'air ambiant AUC.
- ▶ Ventilation auxiliaire.

## Climatiseur automatique

### Aperçu

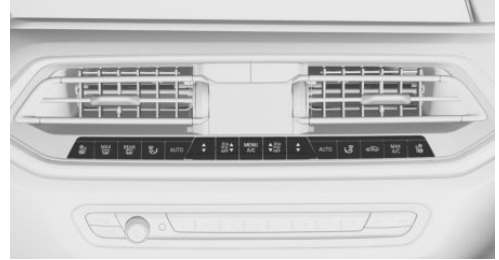

### Touches dans le véhicule



### Fonctions de climatisation

Touche	Fonction
	Température.
	Refroidissement maximum.
	Programme AUTO.
	Mode de recyclage d'air.
	Débit d'air, manuel. Intensité programme AUTO.
	Diffusion de l'air, manuelle.
	Dégivrer le pare-brise et désembuer les vitres.
	Dégivrage de lunette arrière.

Selon l'équipement :

Touche	Fonction
	Chauffage de siège et d'accoudoirs, voir page 141.
	ou
	Ventilation de siège active, voir page 143.
	Mode Climatisation. Ouvrir le menu Climatisation, par ex. pour les réglages suivants : ajustement de la température au niveau du buste, ventilation auxiliaire.

Certaines fonctions sont utilisables avec la voix, par exemple la température.

## Ouverture du menu Climatisation

 Appuyer sur la touche située dans la partie supérieure.

Le menu Climatisation s'affiche.

Les fonctions de climatisation suivantes sont par exemple disponibles par le biais du menu Climatisation :

- ▷ Parfum.
- ▷ Qualité de l'air.
- ▷ Chauffage/ventilation.
- ▷ Sièges/surfaces.
- ▷ Ventilation/chauffage auxiliaire.

Des réglages personnalisés sont possibles pour certaines fonctions de climatisation, notamment l'activation/désactivation ou l'intensité.

## Mise en marche et arrêt

### Mise en marche

Appuyer sur une touche quelconque à l'exception des touches suivantes :

- ▷ Menu/Climatisation.
- ▷ Dégivrage de lunette arrière.

- ▷ Côté inférieur de la touche débit d'air.
- ▷ Chauffage de siège.
- ▷ Ventilation de siège.

### Arrêt

- ▷ Système complet :

 Maintenir la touche du côté conducteur en bas enfoncée, jusqu'à ce que la commande soit désactivée.

- ▷ Du côté du passager avant :

 Maintenir la touche du côté conducteur en bas enfoncée.

## Température

### Principe

Le climatiseur automatique régule cette température le plus vite possible, si nécessaire à la puissance de refroidissement ou de chauffage maximale, et la maintient ensuite constante.

### Réglage

 Appuyer sur la partie inférieure ou supérieure de la touche pour régler la température souhaitée.

Par iDrive :

1. « CAR »
2. « Réglages »
3. « Confort de climatisation »
4. « Chauffage/ventilation »
5. « Conducteur » ou « Passager avant »
6. « Température: »
7. Régler la température souhaitée.
8. « OK »

Éviter de modifier les réglages de température à des intervalles trop courts. Le climatiseur automatique n'a sinon pas suffisamment de temps pour régler la température définie.

## Température de ventilation

### Généralités

Il est possible de régler la température de la ventilation au niveau du buste.

L'adaptation de la température est personnalisée, par exemple plus froid vers le bleu, plus chaud vers le rouge.

Le flux d'air de la ventilation au niveau du buste chauffe ou rafraîchit de manière perceptible en fonction de la température réglée.

La température de l'habitacle définie pour le conducteur et le passager avant n'en est pas modifiée.

### Réglage

Par iDrive :

1. « CAR »
2. « Réglages »
3. « Confort de climatisation »
4. « Chauffage/ventilation »
5. « Conducteur » ou « Passager avant »
6. « Ajustement de la température »
7. Régler la température souhaitée :
  - ▷ Vers le bleu : plus froid.
  - ▷ Vers le rouge : plus chaud.

## Fonction de refroidissement

### Principe

L'air de l'habitacle est refroidi, séché puis réchauffé selon la température choisie.

L'habitacle peut être refroidi uniquement lorsque l'état de marche est activé.

### Mise en marche et arrêt

 Appuyer sur la touche dans la partie inférieure.

Par iDrive :

1. « CAR »
2. « Réglages »
3. « Confort de climatisation »
4. « Chauffage/ventilation »
5. « Climatisation (A/C) »

La fonction de refroidissement est activée lorsque le moteur tourne.

Selon la situation météorologique, le pare-brise et les vitres latérales peuvent s'embuer brièvement après l'activation de l'état de marche.

Lorsque le programme AUTO est activé, la fonction de refroidissement est activée automatiquement.

De l'eau de condensation se trouve dans le climatiseur automatique et s'échappe par dessous le véhicule.

## Refroidissement maximal

### Principe

Lorsque l'état de marche est activé, le système passe au réglage de la température la plus basse, à un débit optimal et en mode de recyclage d'air.

### Généralités

La fonction est disponible au-dessus d'une température extérieure d'environ 0 °C lorsque l'état de marche est activé.

### Mise en marche et arrêt

 Appuyer sur la touche.  
La LED s'allume lorsque le système est activé.

L'air sort par les diffuseurs en direction du buste. Pour cela, ouvrir les diffuseurs.

Quand le programme est activé, vous pouvez adapter le débit d'air.

## Programme AUTO

### Principe

Le programme AUTO refroidit, ventile ou chauffe automatiquement l'habitacle.

Par ailleurs, le débit d'air, la diffusion de l'air et la température sont réglés automatiquement en fonction de la température de l'habitacle et de la température souhaitée.

### Mise en marche et arrêt



Appuyer sur la touche.

La LED s'allume lorsque le programme AUTO est activé.

Par iDrive :

1. « CAR »
2. « Réglages »
3. « Confort de climatisation »
4. « Chauffage/ventilation »
5. « Conducteur » ou « Passager avant »
6. « Programme automatique »

En fonction de la température choisie, de l'intensité du programme automatique et des influences extérieures, l'air est envoyé vers le pare-brise, les vitres latérales, en direction du buste et du plancher.

Lorsque le programme AUTO est activé, la fonction de refroidissement est activée automatiquement.

Aligner les diffuseurs latéraux sur les vitres latérales.

En même temps, un détecteur de buée pilote le programme pour éviter, dans la mesure du possible, la formation de buée sur les vitres.

Le programme AUTO est désactivé automatiquement lorsque la répartition d'air manuelle est activée.

### Intensité

Si le programme AUTO est activé, il est possible de régler l'intensité. Ceci modifie le réglage automatique du débit d'air et de la diffusion de l'air.



Actionner le côté inférieur ou supérieur de la touche : réduire ou augmenter l'intensité.

Par iDrive :

1. « CAR »
2. « Réglages »
3. « Confort de climatisation »
4. « Chauffage/ventilation »
5. « Conducteur » ou « Passager avant »
6. « Niveau »
7. Régler l'intensité souhaitée.

La diffusion de l'air et le débit d'air sont réglés automatiquement en fonction de l'intensité sélectionnée.

L'intensité sélectionnée s'affiche sur l'écran du climatiseur.

## Recyclage automatique de l'air ambiant, AUC

### Principe

Le contrôle automatique du recyclage de l'air ambiant AUC détecte automatiquement la présence de polluants dans l'air extérieur. L'arrivée d'air extérieur est coupée, l'air intérieur de l'habitacle est recyclé.

### Généralités

Lorsque le système est activé, un capteur détecte les substances polluantes dans l'air extérieur et coupe alors automatiquement l'admission d'air frais.

Lorsque le système est désactivé, l'air extérieur parvient en permanence dans l'habitacle.

Lorsque le mode de recyclage d'air est activé en permanence, la qualité de l'air dans l'habitacle diminue et l'embuage des vitres augmente.

## Mise en marche et arrêt

Par iDrive :

1. « CAR »
2. « Réglages »
3. « Confort de climatisation »
4. « Qualité de l'air »
5. « Automatique »

Si les vitres sont embuées, éteindre le mode de recyclage d'air ou éliminer la buée.

## Mode de recyclage d'air

### Principe

En cas d'odeurs ou de polluants dans l'air extérieur, vous pouvez couper temporairement l'arrivée d'air frais. L'air de l'habitacle est alors recyclé.

### Utilisation



Appuyer sur la touche.

La LED s'allume lorsque le mode de recyclage d'air est activé. L'admission d'air extérieur est coupée.

Si le mode de recyclage d'air est désactivé, l'air frais est alimenté dans l'habitacle.

Par iDrive :

1. « CAR »
2. « Réglages »
3. « Confort de climatisation »
4. « Qualité de l'air »
5. Sélectionner le réglage désiré :
  - ▷ « Air recyclé »
  - ▷ « Automatique »
  - ▷ « Air frais »

Le mode de recyclage d'air se coupe automatiquement au bout d'un certain temps et en fonction des conditions ambiantes pour éviter l'embuage des vitres.

Lorsque le mode de recyclage d'air est activé en permanence, la qualité de l'air dans l'habitacle diminue et l'embuage des vitres augmente.

Si les vitres sont embuées, éteindre le mode de recyclage d'air ou éliminer la buée.

## Réglage du débit d'air manuel

### Principe

Le débit d'air de climatisation peut être réglé manuellement.

### Généralités

Pour pouvoir régler manuellement le débit d'air, désactiver d'abord le programme AUTO.

### Utilisation



Actionner le côté inférieur ou supérieur de la touche : réduire ou augmenter le débit d'air.

Le débit d'air sélectionné s'affiche sur l'écran du climatiseur.

Le cas échéant, le débit d'air est réduit pour ménager la batterie.

## Réglage de la répartition d'air manuelle

### Principe

La diffusion de l'air de climatisation peut être réglée manuellement.

### Utilisation



Appuyer plusieurs fois de suite sur la touche pour sélectionner un programme :

- ▷ Vitres, buste et plancher.

- ▷ Buste et plancher.
- ▷ Plancher.
- ▷ Vitres et plancher.
- ▷ Vitres.
- ▷ Vitre et torse.
- ▷ Buste.

La diffusion de l'air sélectionnée s'affiche sur l'écran du climatiseur.

## Programme SYNC

### Principe

Les réglages suivants du côté conducteur peuvent être transmis au côté passager avant et à l'arrière :

- ▷ Température.
- ▷ Débit d'air.
- ▷ Diffusion de l'air.
- ▷ Programme AUTO.

### Mise en marche et arrêt

Par iDrive :

1. « CAR »
2. « Réglages »
3. « Confort de climatisation »
4. « Synchroniser »

Le programme est désactivé quand vous modifiez les réglages du côté passager avant ou à l'arrière.

## Dégivrer le pare-brise et désembuer les vitres

### Principe

Le givre et la buée du pare-brise et des vitres latérales avant sont éliminés rapidement.

### Mise en marche et arrêt



Appuyer sur la touche.

La LED s'allume lorsque le système est activé.

Le débit d'air peut être adapté manuellement quand le programme est activé.



Quand les vitres sont embuées, appuyer sur la touche côté conducteur ou activer la fonction de refroidissement pour utiliser les atouts du détecteur de buée. S'assurer que l'air peut atteindre le pare-brise.

## Dégivrage de lunette arrière



Appuyer sur la touche. La LED s'allume. La fonction disponible lorsque le moteur tourne.

Le dégivrage de lunette arrière s'éteint automatiquement au bout d'un certain temps.

## Filtre à microparticules/au charbon actif

Le filtre à microparticules retient la poussière et le pollen des fleurs aspirés avec l'air extérieur.

Le filtre à charbon actif purifie l'air extérieur admis en retenant les substances gazeuses nocives.

Faire remplacer ce filtre combiné lors de la maintenance du véhicule.

## Ventilation

### Principe

La direction des flux d'air peut être réglée de manière individuelle.

### Réglage de la ventilation

#### Généralités

La direction des flux d'air peut être réglée pour une ventilation directe ou indirecte.

Ouvrir les diffuseurs et les orienter correctement pour garantir une climatisation efficace.

## Ventilation directe

Orienter le flux d'air directement vers les passagers. Le flux d'air chauffe ou rafraîchit de manière perceptible, en fonction de la température réglée.

## Ventilation indirecte

Ne pas orienter le flux d'air directement vers les passagers. L'habitacle du véhicule est chauffé ou refroidi indirectement en fonction de la température réglée.

## Ventilation à l'avant

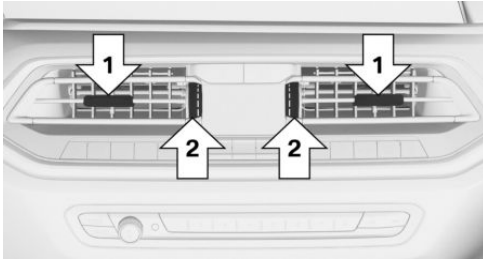

- ▷ Manettes pour modifier l'orientation du flux d'air, flèches 1.
- ▷ Molette pour l'ouverture et la fermeture progressive des diffuseurs, flèches 2.

## Ventilation à l'arrière, au milieu

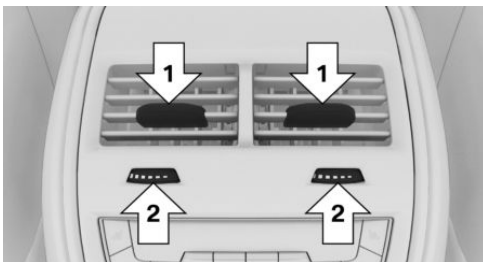

- ▷ Manettes pour modifier l'orientation du flux d'air, flèches 1.
- ▷ Molette pour l'ouverture et la fermeture progressive des diffuseurs, flèches 2.

## Ventilation à l'arrière, sur les côtés

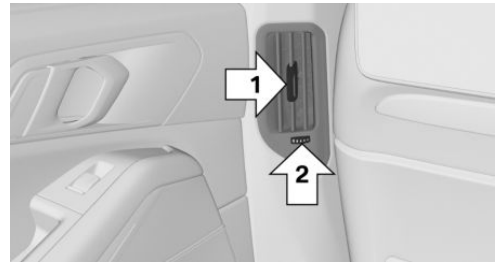

- ▷ Manettes pour modifier l'orientation du flux d'air, flèche 1.
- ▷ Molette pour l'ouverture et la fermeture progressive des diffuseurs, flèche 2.

## Ventilation, troisième rangée de sièges

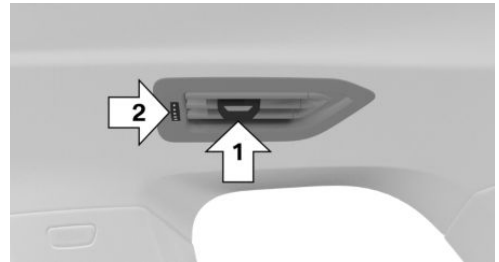

- ▷ Manettes pour modifier l'orientation du flux d'air, flèche 1.
- ▷ Molette pour l'ouverture et la fermeture progressive des diffuseurs, flèche 2.

## Climatisation automatique à l'arrière, deuxième rangée de sièges

### Aperçu

#### Touches dans le véhicule



#### Fonctions de climatisation

Touche	Fonction
	Température.
	Refroidissement maximum.
	Programme AUTO.
	Débit d'air, manuel.
	Diffusion de l'air, manuelle.
	Chauffage de siège, voir page 141.

### Mise en marche et arrêt

#### Par l'intermédiaire du iDrive

1. « CAR »
2. « Réglages »
3. « Confort de climatisation »
4. « Chauffage/ventilation »

5. « Deuxième rangée de sièges »
6. « Activer chauff./rafraîchissement »

La climatisation automatique à l'arrière n'est pas prêt à fonctionner si le climatiseur automatique est coupé ou si la fonction suivante est activée : dégivrage et désembuage des glaces.

#### Via la touche : activer

Appuyer sur une touche quelconque à l'exception des touches suivantes :

- ▷ Côté inférieur de la touche débit d'air.
- ▷ Chauffage de siège.

#### Via la touche : désactiver



Maintenir enfoncé le côté inférieur de la touche.

### Température

#### Principe

Le climatiseur automatique régule cette température le plus vite possible, si nécessaire à la puissance de refroidissement ou de chauffage maximale, et la maintient ensuite constante.

#### Réglage

Appuyer sur la partie inférieure ou supérieure de la touche pour régler la température souhaitée.

Par iDrive :

1. « CAR »
2. « Réglages »
3. « Confort de climatisation »
4. « Chauffage/ventilation »
5. « Deuxième rangée de sièges »
6. « Temp. à gauche: » ou « Temp. à droite: »
7. Régler la température souhaitée.

La température sélectionnée s'affiche sur l'écran du climatiseur.

Éviter de modifier les réglages de température à des intervalles trop courts. Le climatiseur automatique n'a sinon pas suffisamment de temps pour régler la température définie.

## Refroidissement maximal

### Principe

Lorsque l'état de marche est activé, le système passe au réglage de la température la plus basse, à un débit optimal et en mode de recyclage d'air.

### Généralités

La fonction est disponible au-dessus d'une température extérieure d'environ 0 °C lorsque l'état de marche est activé.

### Mise en marche et arrêt

 Appuyer sur la touche.  
La LED s'allume lorsque le système est activé.

L'air sort par les diffuseurs en direction du buste. Pour cela, ouvrir les diffuseurs.

## Programme AUTO

### Principe

Le débit d'air, la diffusion de l'air et la température sont régulés automatiquement.

### Mise en marche et arrêt

 Appuyer sur la touche.  
La LED s'allume lorsque le programme AUTO est activé.

Par iDrive :

1. « CAR »
2. « Réglages »
3. « Confort de climatisation »
4. « Chauffage/ventilation »

5. « Deuxième rangée de sièges »

6. « Programme automatique »

En fonction de la température choisie, de l'intensité AUTO et des influences extérieures, l'air est envoyé en direction du buste et du plancher.

### Intensité

Lorsque le programme AUTO est activé, la régulation automatique peut modifier l'intensité :

 Actionner le côté inférieur ou supérieur de la touche : réduire ou augmenter l'intensité.

Par iDrive :

1. « CAR »
2. « Réglages »
3. « Confort de climatisation »
4. « Chauffage/ventilation »
5. « Deuxième rangée de sièges »
6. « Niveau »
7. Régler l'intensité souhaitée.

Le réglage automatique du débit d'air et de la diffusion de l'air s'effectue en fonction de l'intensité sélectionnée.

L'intensité sélectionnée s'affiche sur l'écran du climatiseur.

## Réglage du débit d'air manuel

### Principe

Le débit d'air de climatisation peut être réglé manuellement.

### Généralités

Pour pouvoir régler manuellement le débit d'air, désactiver d'abord le programme AUTO.

### Utilisation

 Actionner le côté inférieur ou supérieur de la touche : réduire ou augmenter le débit d'air.

Le débit d'air sélectionné s'affiche sur l'écran du climatiseur.

## Réglage de la répartition d'air manuelle

### Principe

La diffusion de l'air de climatisation peut être réglée manuellement.

### Utilisation



Appuyer sur le côté inférieur ou supérieur de la touche pour sélectionner un programme :

- ▷ Buste.
- ▷ Buste et plancher.
- ▷ Plancher.

## Verrouillage des organes de commande

### Principe

Les éléments de commande de la climatisation automatique à l'arrière peuvent être verrouillés.

### Activation et désactivation

Par iDrive :

1. « CAR »
2. « Réglages »
3. « Confort de climatisation »
4. « Chauffage/ventilation »
5. « Deuxième rangée de sièges »
6. « Bloquer élément de commande »

## Climatisation automatique à l'arrière, troisième rangée de sièges

### Aperçu

#### Touches dans le véhicule

L'élément de commande de climatisation se trouve dans le pavillon.



### Fonctions de climatisation

Touche	Fonction
	Température.
	Refroidissement maximum.
	Mode Climatisation.
	Programme AUTO.
	Diffusion de l'air, manuelle.
	Débit d'air manuel.
	Chauffage de siège, voir page 141.
	Arrêt.

## Mise en marche et arrêt

### Par l'intermédiaire du iDrive

1. « CAR »
2. « Réglages »
3. « Confort de climatisation »
4. « Chauffage/ventilation »
5. « Troisième rangée de sièges »
6. « Activer chauff./rafraîchissement »

La climatisation automatique à l'arrière n'est pas prêt à fonctionner si le climatiseur automatique est coupé ou si la fonction suivante est activée dégivrage et désembuage des glaces.

### Via la touche : activer

Appuyer sur n'importe quelle touche, à l'exception de :

Arrêt.

### Via la touche : désactiver

 Appuyer sur la touche.

## Température

### Principe

Le climatiseur automatique régule cette température le plus vite possible, si nécessaire à la puissance de refroidissement ou de chauffage maximale, et la maintient ensuite constante.

### Réglage

 Appuyer sur la partie inférieure ou supérieure de la touche pour régler la température souhaitée.

Par iDrive :

1. « CAR »
2. « Réglages »
3. « Confort de climatisation »
4. « Chauffage/ventilation »

5. « Troisième rangée de sièges »
6. Régler la température souhaitée.

La température sélectionnée s'affiche sur l'écran du climatiseur.

Éviter de modifier les réglages de température à des intervalles trop courts. Le climatiseur automatique n'a sinon pas suffisamment de temps pour régler la température définie.

## Fonction de refroidissement

### Principe

L'air de l'habitacle est refroidi, séché puis réchauffé selon la température choisie.

L'habitacle peut être refroidi uniquement lorsque l'état de marche est activé.

### Mise en marche et arrêt

 Appuyer sur la touche.

Par iDrive :

1. « CAR »
2. « Réglages »
3. « Confort de climatisation »
4. « Chauffage/ventilation »
5. « Climatisation (A/C) »

La fonction de refroidissement est activée lorsque le moteur tourne.

Selon la situation météorologique, le pare-brise et les vitres latérales peuvent s'embuer brièvement après l'activation de l'état de marche.

Lorsque le programme AUTO est activé, la fonction de refroidissement est activée automatiquement.

De l'eau de condensation se trouve dans le climatiseur automatique et s'échappe par dessous le véhicule.

## Refroidissement maximal

### Principe

Lorsque l'état de marche est activé, le système passe au réglage de la température la plus basse, à un débit optimal et en mode de recyclage d'air.

### Généralités

La fonction est disponible au-dessus d'une température extérieure d'environ 0 °C lorsque l'état de marche est activé.

### Mise en marche et arrêt

 Appuyer sur la touche.  
La LED s'allume lorsque le système est activé.

L'air sort par les diffuseurs en direction du buste. Pour cela, ouvrir les diffuseurs.

## Programme AUTO

### Principe

Le débit d'air, la diffusion de l'air et la température sont régulés automatiquement.

### Mise en marche et arrêt

 Appuyer sur la touche.  
La LED s'allume lorsque le programme AUTO est activé.

Par iDrive :

1. « CAR »
2. « Réglages »
3. « Confort de climatisation »
4. « Chauffage/ventilation »
5. « Troisième rangée de sièges »
6. « Programme automatique »

En fonction de la température choisie, de l'intensité AUTO et des influences extérieures, l'air est envoyé en direction du buste et du plancher.

## Intensité

Lorsque le programme AUTO est activé, la régulation automatique peut modifier l'intensité :



Actionner le côté inférieur ou supérieur de la touche : réduire ou augmenter l'intensité.

Par iDrive :

1. « CAR »
2. « Réglages »
3. « Confort de climatisation »
4. « Chauffage/ventilation »
5. « Troisième rangée de sièges »
6. « Niveau »
7. Régler l'intensité souhaitée.

La diffusion de l'air et le débit d'air sont réglés automatiquement en fonction de l'intensité sélectionnée.

L'intensité sélectionnée s'affiche sur l'écran du climatiseur.

## Réglage du débit d'air manuel

### Principe

Le débit d'air de climatisation peut être réglé manuellement.

### Généralités

Pour pouvoir régler manuellement le débit d'air, désactiver d'abord le programme AUTO.

### Utilisation



Actionner le côté inférieur ou supérieur de la touche : réduire ou augmenter le débit d'air.

Le débit d'air sélectionné s'affiche sur l'écran du climatiseur.

## Réglage de la répartition d'air manuelle

### Principe

La diffusion de l'air de climatisation peut être réglée manuellement.

### Utilisation



Appuyer sur le côté inférieur ou supérieur de la touche pour sélectionner un programme :

- ▷ Buste.
- ▷ Buste et plancher.
- ▷ Plancher.

## Verrouillage des organes de commande

### Principe

Les éléments de commande de la climatisation automatique à l'arrière peuvent être verrouillés.

### Activation et désactivation

Par iDrive :

1. « CAR »
2. « Réglages »
3. « Confort de climatisation »
4. « Chauffage/ventilation »
5. « Troisième rangée de sièges »
6. « Bloquer l'élément de commande »

## Ventilation/chauffage auxiliaire

### Principe

Le système est composé de la ventilation auxiliaire et du chauffage auxiliaire. Il permet la climatisation de l'habitacle avant même le début du trajet. En fonction de la température réglée et de

la température ambiante, l'habitacle est ventilé ou réchauffé. Pour cela, le système utilise, le cas échéant, la chaleur résiduelle du moteur ou le carburant du véhicule pour produire de la chaleur.

### Généralités

Le système peut être activé et désactivé directement ou par l'intermédiaire d'une heure de départ prédéfinie.

Le moment de mise en marche est déterminé automatiquement sur la base de la température extérieure. Le système s'allume en temps utile avant l'heure de départ présélectionnée.

À des températures extérieures en dessous de 0 °C il se produit de la vapeur d'eau qui se dégage sous le véhicule.

### Consignes de sécurité

#### DANGER

Lorsque le tuyau d'échappement est bouché ou que la ventilation est insuffisante, des gaz d'échappement nocifs peuvent pénétrer dans le véhicule. Les gaz d'échappement contiennent des matières dangereuses incolores et inodores. Dans les locaux fermés, les gaz d'échappement peuvent également s'accumuler à l'extérieur du véhicule. Danger de mort. Maintenir libre le tuyau d'échappement et assurer une ventilation suffisante. Ne pas allumer le chauffage auxiliaire dans des espaces fermés tels qu'un garage fermé.

#### AVERTISSEMENT

Le fonctionnement du chauffage auxiliaire peut entraîner des températures élevées sous la carrosserie, par exemple par le système d'échappement. Si des matières inflammables entrent en contact avec des pièces brûlantes du système d'échappement, elles risquent de prendre feu. Risque d'incendie. Lorsque le chauffage auxiliaire fonctionne, veiller à ce qu'aucune ma-

tière inflammable comme les feuilles mortes, l'herbe, le gaz, l'essence, l'huile ou tout autre objet inflammable, n'entre en contact avec les composants du véhicule. Éteindre le chauffage auxiliaire avant de prendre du carburant.

## Conditions de fonctionnement

- ▷ Le véhicule se trouve à l'état de repos ou à l'état opérationnel, mais pas à l'état de marche.
- ▷ La batterie est suffisamment chargée.  
La batterie du véhicule est déchargée lorsque le chauffage/la ventilation auxiliaire est activé/e. C'est pourquoi la durée de la mise en marche est limitée afin de préserver la batterie du véhicule. Le système sera à nouveau disponible lorsque le moteur aura démarré ou après un court trajet.
- ▷ Chauffage auxiliaire : le contenu du réservoir est suffisant.

La fonction du chauffage auxiliaire peut être limitée en cas de niveau faible de carburant dans le réservoir lorsque le véhicule sera stationné en pente.

- ▷ Veiller à ce que la date et l'heure dans le véhicule soient réglées correctement.
- ▷ Ouvrir les diffuseurs de la ventilation pour que l'air puisse se dégager.

## Ouverture du menu Climatisation

 Appuyer sur la touche située dans la partie supérieure.

Le menu Confort climatique s'affiche.

Des réglages personnalisés sont possibles pour certaines fonctions de climatisation.

## Mise en marche et arrêt directs

### Généralités

Le système peut être activé ou désactivé directement de différentes manières.

Le système s'arrête automatiquement au bout d'un certain temps. Après l'arrêt, le système tourne encore pendant un certain temps.

## Par la touche

### Généralités

Lorsque le véhicule se trouve à l'état opérationnel, la ventilation auxiliaire peut être activée ou désactivée par les touches du climatiseur automatique.

### Mise en marche

Appuyer sur une touche quelconque, sauf :

- ▷ Dégivrage de lunette arrière.
- ▷ Côté inférieur de la touche débit d'air.
- ▷ Chauffage de siège.
- ▷ Ventilation de siège.
- ▷ Menu.

### Arrêt



Maintenir la touche enfoncée vers le bas.



Le système s'arrête lorsque vous sortez et verrouillez le véhicule.

## Par l'intermédiaire du iDrive

1. « CAR »
2. « Réglages »
3. « Confort de climatisation »
4. « Chauffage/ventilation auxiliaire »
5. « Démarrer maintenant »



## Via la clé écran BMW

### Mise en marche



1. Activer l'affichage de la clé écran BMW.
2. « Réglage climatisation »
3. Effleurer le symbole  ou le symbole .

4. « Activer imméd. »
5. « Démarrage »

### Arrêt

1. Activer l'affichage de la clé écran BMW.
2. « Réglage climatisation »
3. Effleurer le symbole  ou le symbole .
4. « Arrêt »

### Affichage

Symbole	Description
	<p>Symbole sur l'écran du climatiseur.</p> <p>S'allume : le chauffage auxiliaire est activé.</p> <p>Clignote : la chaleur résiduelle du moteur est utilisée.</p>
	<p>Symbole sur l'écran du climatiseur.</p> <p>Clignote : la ventilation auxiliaire est activée.</p>

### Heure de départ

#### Principe

Afin d'assurer une température agréable dans le véhicule au moment du départ, différentes heures de départ peut être réglées.

- ▷ Heure de départ unique : il est possible de régler l'heure de départ.  
Le système est activé une fois.
- ▷ Heure de départ avec jour de la semaine : il est possible de régler l'heure et le jour de la semaine.  
Le système est activé à temps avant l'heure de départ définie pendant les jours de la semaine souhaités.

La présélection des heures de départ s'effectue en deux étapes :

- ▷ Définir les heures de départ.
- ▷ Activer les heures de départ.



Il doit s'écouler au moins 10 minutes entre le réglage/l'activation de l'heure de départ et l'heure de départ prévue, afin que la climatisation ait suffisamment de temps.

### Réglage de l'heure de départ

#### Par l'intermédiaire du iDrive

1. « CAR »
2. « Réglages »
3. « Confort de climatisation »
4. « Chauffage/ventilation auxiliaire »
5. « Planification heures de départ »
6. Sélectionner l'heure de départ souhaitée.
7. Définir l'heure de départ.
8. Le cas échéant, sélectionner le jour de la semaine.
9. « OK »

#### Via la clé écran BMW

1. Activer l'affichage de la clé écran BMW.
2. « Réglage climatisation »
3. Effleurer le symbole  ou le symbole .
4. Sélectionner l'heure de départ souhaitée.
5. Définir l'heure de départ.
6. Le cas échéant, sélectionner le jour de la semaine.
7. « OK »

### Activation de l'heure de départ



#### Conditions de fonctionnement

Si une heure de départ doit influencer l'activation du chauffage/la ventilation auxiliaire, l'heure de départ concernée doit avoir été activée auparavant.



### Par l'intermédiaire du iDrive

1. « CAR »
2. « Réglages »
3. « Confort de climatisation »
4. « Chauffage/ventilation auxiliaire »
5. « Planification heures de départ »
6. Activer l'heure de départ souhaitée.

### Via la clé écran BMW

1. Activer l'affichage de la clé écran BMW.
2. « Réglage climatisation »
3. Effleurer le symbole  ou le symbole  .
4.  Effleurer le symbole.
5. Activer l'heure de départ souhaitée.

### Affichage

 ,  Le symbole sur l'écran du climatiseur signale une heure de départ active.

## Pack Ambient Air

### Principe

Le Pack Ambient Air permet de nettoyer l'air de l'habitacle et de le parfumer légèrement avec des parfums de haute qualité.

L'air est purifié des particules en suspension grâce à l'ionisation. Associée au parfum choisi, l'ionisation contribue au bien-être et à la détente pendant la conduite.

### Généralités

Il est possible de choisir entre deux parfums dans le véhicule. D'autres parfums sont possibles par le remplacement des cartouches de parfum.

Les critères suivants peuvent influencer la perception du parfum dans l'habitacle :

- ▷ Réglages du climatiseur automatique.
- ▷ Température et humidité de l'air.

- ▷ Moment de la journée et saison.
- ▷ Condition physique des passagers, par exemple fatigue.

BMW recommande l'utilisation de cartouches de parfum originales BMW.

Les cartouches de parfum originales BMW ne sont pas conçues pour être de nouveau remplies et doivent être remplacées par des cartouches neuves après utilisation.

### Consigne de sécurité

#### AVERTISSEMENT

Des cartouches de parfum BMW de nouveau remplies peuvent entraîner des émissions polluantes, des dysfonctionnement et des dommages au système. Risque de blessures ou risque de dommages matériels. Ne pas remplir à nouveau les cartouches de parfum mais les remplacer par des cartouches neuves après utilisation.

### Ouverture du menu Climatisation

 Appuyer sur la touche située dans la partie supérieure.

Le menu Confort climatique s'affiche.

Des réglages personnalisés sont possibles pour certaines fonctions de climatisation.

### Ionisation

#### Principe

L'ionisation nettoie l'air intérieur des particules en suspension.

#### Mise en marche et arrêt

Par iDrive :

1. « CAR »
2. « Réglages »
3. « Confort de climatisation »

4. « Qualité de l'air »
5. « Ionisation de l'habitacle »

## Parfumer

### Généralités

Le parfum est diffusé par intervalles afin d'éviter tout effet d'habitude.

Deux cartouches de parfum dans le véhicule permettent d'alterner entre les parfums.

Les cartouches de parfum se trouvent dans la boîte à gants.

Pour profiter d'un habitacle agréablement parfumé avant même de partir, la diffusion du parfum peut démarrer avant le début du trajet. Le système s'active automatiquement avec la ventilation auxiliaire si la diffusion du parfum était activée à la fin du dernier trajet.

### Conditions de fonctionnement

- ▶ Les cartouches de parfum sont suffisamment remplies.
- ▶ La température de l'habitacle est comprise entre +5 °C et +40 °C.
- ▶ Ouvrir les diffuseurs de ventilation pour que le parfum puisse s'évacuer.

### Sélectionner le parfum

L'habitacle est parfumé avec la senteur sélectionnée.

Il est possible de choisir entre deux parfums.

Par iDrive :

1. « CAR »
2. « Réglages »
3. « Confort de climatisation »
4. « Parfum »
5. « Parfum »
6. Sélectionner le parfum souhaité.

Le réglage est mémorisé pour le profil de conducteur actuellement utilisé.

### Activation/désactivation des parfums, réglage de leur intensité

Par iDrive :

1. « CAR »
2. « Réglages »
3. « Confort de climatisation »
4. « Parfum »
5. « Parfum »

La diffusion du parfum est activée ou désactivée.

6. « Niveau »
7. Sélectionner le réglage désiré.

Intensité maximale au niveau 3.

### Affichage

Des illustrations sur l'écran de contrôle indiquent le niveau actuel des cartouches de parfum.

Par iDrive :

1. « CAR »
2. « Réglages »
3. « Confort de climatisation »
4. « Parfum »

Lorsque le système affiche que la cartouche de parfum est vide, celle-ci contient pourtant encore un liquide qui sert de support à la substance odorante. Mais il ne suffit pas pour parfumer.

Si les cartouches de parfum sont consommées, un message Check-Control s'affiche une fois.

### Mise en place des cartouches de parfum

Les cartouches de parfum se trouvent dans la boîte à gants.

1. Ouvrir la boîte à gants, voir page 351.
2. Appuyer sur la face inférieure du porte-cartouches.

Le porte-cartouches glisse vers le bas.

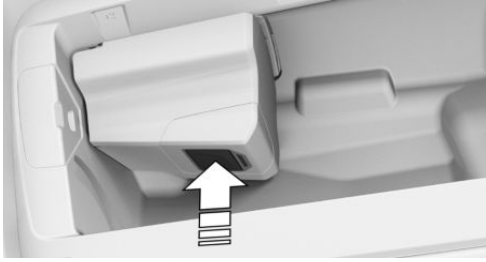

3. Retirer le couvercle de la cartouche de parfum. Saisir le couvercle à sa partie supérieure pour le dégager de la cartouche de parfum.



4. Placer le couvercle retiré sur la face arrière de la cartouche de parfum.

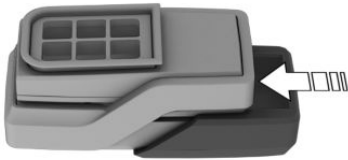

5. Positionner la cartouche de parfum de manière à ce que la puce regarde du côté opposé au porte-cartouches.

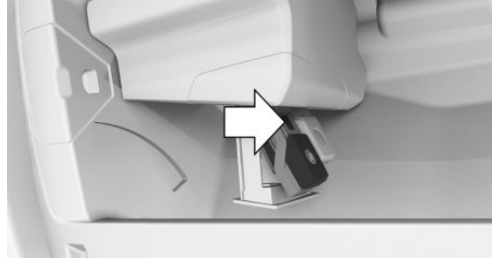

6. Insérer la cartouche de parfum sans pression dans le porte-cartouches. La cartouche s'enclenche de manière légèrement perceptible.

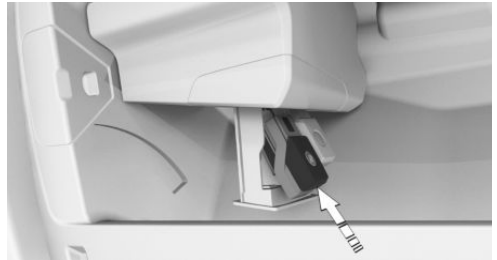

7. Repousser le porte-cartouches vers le haut jusqu'à ce qu'il s'enclenche.

Veiller ici à ce qu'aucun objet n'appuie par le bas sur le porte-cartouches, sinon la fonction du Pack Ambient Air en serait affectée.

8. Refermer la boîte à gants.

### Retrait des cartouches de parfum

Les cartouches de parfum se trouvent dans la boîte à gants.

1. Ouvrir la boîte à gants, voir page 351.
2. Appuyer sur la face inférieure du porte-cartouches.

Le porte-cartouches glisse vers le bas.

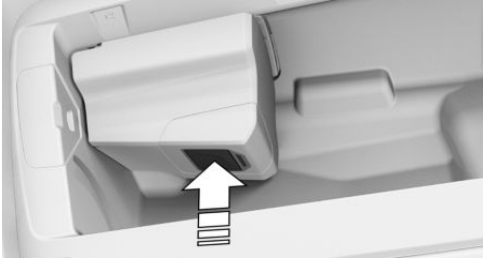

3. Retirer la cartouche de parfum souhaitée du porte-cartouche.

Cartouche de parfum, flèche 1 : premier parfum affiché sur l'écran de contrôle.

Cartouche de parfum, flèche 2 : second parfum affiché sur l'écran de contrôle.

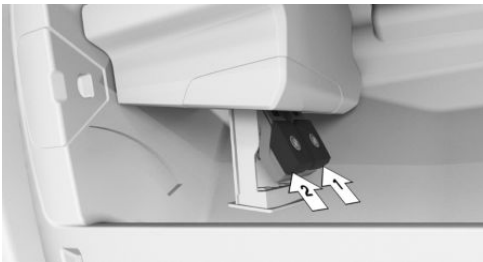

4. Retirer la cartouche de parfum souhaitée du porte-cartouche.

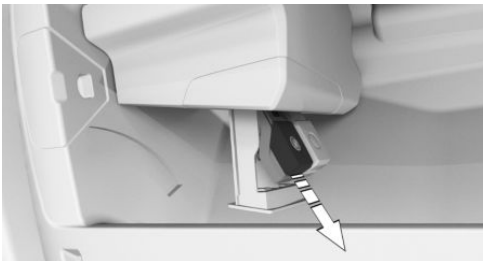

## Recyclage



Les cartouches de parfum vides peuvent être remises pour recyclage à un partenaire de service après-vente du constructeur ou d'un autre partenaire de service après-vente qualifié ou d'un atelier qualifié.

# Équipement intérieur

## Équipement du véhicule

Ce chapitre comprend tous les équipements de série, spécifiques à un pays et en option, proposés pour cette série de modèles. C'est pourquoi, les équipements et les fonctions indisponibles dans un véhicule en raison des options choisies ou de la version de pays, sont également décrits. Ceci s'applique également aux fonctions et systèmes de sécurité. L'utilisation des fonctions et systèmes correspondants implique le respect des lois et des règlements en vigueur.

## Télécommande universelle intégrée

### Principe

Avec la télécommande universelle intégrée dans le rétroviseur intérieur, il est possible d'exécuter jusqu'à 3 fonctions des installations radiocommandées, par exemple des automatismes de porte de garage, des barrières ou des systèmes d'éclairage.

### Généralités

La télécommande universelle intégrée remplace jusqu'à 3 émetteurs portatifs différents. Pour pouvoir utiliser ce dispositif, il faut programmer les touches du rétroviseur intérieur avec les fonctions souhaitées. Pour cette programmation, l'émetteur portatif de chaque dispositif est nécessaire.

Pour des raisons de sécurité, effacer les fonctions enregistrées en cas de vente du véhicule.

Si possible, ne pas poser l'antenne de l'installation radiocommandée, par ex. de l'automatisme de porte de garage, près d'objets métalliques afin de garantir un fonctionnement optimal.

## Consigne de sécurité

### AVERTISSEMENT

Avec les installations radiocommandées comprenant une télécommande de porte de garage universelle intégrée, par ex. une porte de garage, risque de coincement de parties du corps. Risque de blessures ou risque de dommages matériels. Lors de la programmation et de la commande, veiller à ce que la zone de mouvement de l'installation soit libre. Respecter aussi les consignes de sécurité jointes à l'émetteur portatif.

## Compatibilité



Si le symbole figure sur l'emballage ou dans la notice d'utilisation de l'installation à actionner, cela signifie que cette dernière est en principe compatible avec la télécommande universelle intégrée.

Une liste des émetteurs portatifs compatibles est disponible sur Internet : [www.homelink.com](http://www.homelink.com)

HomeLink est une marque déposée de Gentex Corporation.

La télécommande universelle intégrée ne prend pas en charge la plage de fréquences de 27 MHz à 40 MHz.

## Organes de commande sur le rétroviseur intérieur

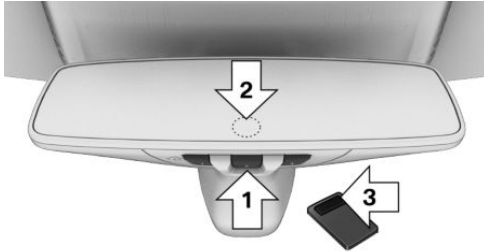

- ▷ Touches, flèche 1.
- ▷ LED, flèche 2.
- ▷ L'émetteur portatif, flèche 3, est nécessaire pour la programmation.

## Programmation

### Généralités

La batterie de l'émetteur portatif doit être pleinement chargée au moment de la programmation pour garantir la portée maximale de la télécommande universelle intégrée.

1. Activer l'état opérationnel.
2. Première mise en service :  
Appuyer simultanément sur les deux touches extérieures du rétroviseur intérieur pendant environ 10 secondes jusqu'à ce que la LED du rétroviseur intérieur clignote rapidement en vert. Toutes les fonctions programmées sur les touches du rétroviseur intérieur sont effacées.
3. Appuyer sur la touche à programmer du rétroviseur intérieur. La LED sur le rétroviseur intérieur clignote d'abord lentement en orange.
4. Tenir l'émetteur portatif du dispositif à une distance d'environ 2,5 à 30 cm des touches du rétroviseur intérieur. La distance nécessaire dépend de l'émetteur portatif.

5. Maintenir enfoncée la touche de la fonction souhaitée sur l'émetteur portatif.
6. ▷ La LED devient verte : la programmation est terminée.  
Relâcher la touche.
  - ▷ La LED clignote rapidement : la programmation n'est pas terminée.  
Appuyer pendant 2 secondes sur la touche du rétroviseur intérieur puis la relâcher. Exécuter cette procédure trois fois pour terminer la programmation.  
Si la télécommande universelle intégrée n'est toujours pas prête à fonctionner, poursuivre avec les particularités des systèmes sans fil à code variable.
  - ▷ La LED ne clignote pas en vert après 60 secondes : la programmation n'a pas pu être terminée.  
Répéter les étapes 3 à 6.

Pour programmer d'autres fonctions sur d'autres touches, répéter les étapes 3 à 5.

### Particularité des systèmes radiocommandés à code variable

Si l'installation radiocommandée est toujours inutilisable après une nouvelle programmation, vérifier si l'installation à utiliser est équipée d'un système sans fil à code variable.

Pour cela, lire la notice d'utilisation de l'installation.

Pour les dispositifs équipés d'un système radiocommandé à code variable, la télécommande universelle intégrée et le dispositif doivent être en outre synchronisés.

Pour les informations concernant la synchronisation, veuillez consulter la notice d'utilisation du dispositif à régler.

Une seconde personne facilite la synchronisation.

Synchroniser la télécommande universelle intégrée avec le dispositif :

1. Arrêter le véhicule à portée du dispositif radiocommandé.
2. Programmer la touche correspondante sur le rétroviseur intérieur comme indiqué.
3. Localiser et appuyer sur la touche de synchronisation de l'installation à régler, par ex. sur la porte de garage. Il reste environ 30 secondes pour l'étape suivante.
4. Appuyer sur la touche programmée sur le rétroviseur intérieur pendant 3 secondes puis la relâcher. Répéter cette étape de travail jusqu'à trois fois si nécessaire pour arrêter la synchronisation. Quand la synchronisation est terminée, la fonction programmée s'enclenche.

## Reprogrammation des touches

1. Activer l'état opérationnel.
2. Maintenir enfoncée la touche à programmer sur le rétroviseur intérieur.
3. Dès que la LED du rétroviseur intérieur clignote en orange après env. 20 secondes, relâcher la touche.
4. Tenir l'émetteur portatif du dispositif à une distance d'environ 2,5 à 30 cm des touches du rétroviseur intérieur. La distance nécessaire dépend de l'émetteur portatif.
5. Maintenir enfoncée la touche de la fonction souhaitée sur l'émetteur portatif.
6. La LED peut s'allumer de diverses façons.
  - ▶ La LED devient verte : la procédure de programmation est terminée.  
Relâcher la touche.
  - ▶ La LED clignote rapidement : l'émetteur portatif a été détecté mais la programmation n'est pas terminée.  
Appuyer pendant 2 secondes sur la touche du rétroviseur intérieur puis la relâcher. Exécuter cette procédure trois fois pour terminer la programmation.

Si la télécommande universelle intégrée n'est toujours pas prête à fonctionner, poursuivre avec les particularités des systèmes sans fil à code variable.

- ▶ La LED ne clignote pas en vert après 60 secondes : la programmation n'a pas pu être terminée.

Répéter les étapes 3 à 6.

Si la procédure de programmation n'est pas terminée, la programmation précédente reste active.

## Utilisation

### AVERTISSEMENT

Avec les installations radiocommandées comprenant une télécommande de porte de garage universelle intégrée, par ex. une porte de garage, risque de coincement de parties du corps. Risque de blessures ou risque de dommages matériels. Lors de la programmation et de la commande, veiller à ce que la zone de mouvement de l'installation soit libre. Respecter aussi les consignes de sécurité jointes à l'émetteur portatif.

L'installation, par exemple la porte de garage, peut être commandée grâce à la touche sur le rétroviseur intérieur lorsque l'état de marche ou l'état opérationnel sont activés. Pour cela, dans la zone de réception du dispositif, maintenir la touche enfoncée jusqu'à ce que la fonction soit déclenchée. La LED sur le rétroviseur intérieur reste allumée pendant le transfert du signal radio.

## Effacement des fonctions mémorisées

Toutes les fonctions mémorisées sont effacées. Les fonctions ne peuvent pas être effacées séparément.

Appuyer simultanément sur les deux touches extérieures du rétroviseur intérieur pendant environ 10 secondes jusqu'à ce que la LED clignote rapidement en vert.

## Pare-soleil

### Protection anti-éblouissement

Rabattre le pare-soleil vers le bas ou vers le haut.

### Protection anti-éblouissement de côté

### Dépliage

1. Rabattre le pare-soleil vers le bas.
2. Le décrocher de la fixation et le pivoter latéralement sur la fenêtre latérale.
3. Le décaler vers l'arrière jusqu'à la position désirée.

### Rabattement vers l'intérieur

Pour fermer le pare-soleil, procéder dans l'ordre inverse.

### Miroir de courtoisie

Un miroir de courtoisie se trouve dans le pare-soleil derrière un cache. Lors de l'ouverture du cache, l'éclairage du miroir s'allume.

## Cendrier

### Console centrale avant

#### Ouverture

1. Appuyer sur le cache.



2. Le cendrier se trouve dans l'un des porte-gobelets. Rabattre le couvercle du cendrier vers le haut.



#### Vidage

1. Retirer le cendrier du porte-gobelet après avoir fermé le couvercle.



2. Pour l'ouvrir, tourner le couvercle dans le sens inverse des aiguilles d'une montre.



3. Vider le récipient.

Pour éviter l'encrassement du couvercle, vider le cendrier uniquement avec le récipient ouvert.

## Raccrocher

Si un porte-gobelet thermos est installé, insérer le cendrier dans le porte-gobelet sans adaptateur.

Pour cela, retirer le cendrier de l'adaptateur par le haut.

## Console centrale arrière

Insérer le cendrier dans le porte-gobelet uniquement lorsque l'adaptateur est installé.

## Allume-cigare

### Consignes de sécurité

#### AVERTISSEMENT

Tout contact avec l'élément chauffant et brûlant ou la douille brûlante de l'allume-cigare peut entraîner des brûlures. Les matériaux inflammables peuvent s'enflammer si l'allume-cigare tombe dessus ou s'il est maintenu contre des objets. Danger d'incendie et risque de blessures. Risque de dommages matériels. Prendre l'allume-cigare par la poignée. S'assurer que les enfants ne se servent pas de l'allume-cigare.

#### REMARQUE

Si des objets métalliques tombent dans la prise de courant, ils peuvent provoquer un court-circuit. Risque de dommages matériels. Après utilisation de la prise de courant, remettre en place l'allume-cigare ou le couvercle de prise.

## Console centrale avant



Appuyer sur le cache.



L'allume-cigare se trouve entre les porte-gobelets à l'une des positions indiquées.

## Console centrale arrière

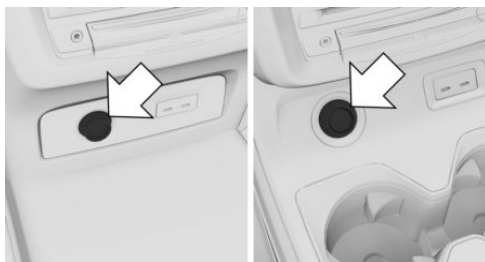

L'allume-cigare se trouve dans la douille à l'une des positions indiquées.

## Utilisation



Enfoncer l'allume-cigare.

Dès que l'allume-cigare est repoussé vers l'extérieur, il peut être retiré.

## Prises de courant

### Principe

La douille de l'allume-cigare peut servir de prise de courant pour les appareils électriques lorsque le véhicule est en état opérationnel ou de marche.

### Généralités

La charge totale de toutes les prises de courant ne peut pas dépasser 140 W à 12 V.

Ne pas endommager la douille par des fiches inappropriées.

### Consignes de sécurité

#### AVERTISSEMENT

Les appareils et câbles placés dans la zone de déploiement des airbags, par exemple les appareils de navigation mobiles, peuvent gêner le déploiement des airbags ou être projetés dans l'habitacle lors du déploiement. Risque de blessures. Veiller à ce que qu'aucun appareil ou câble ne se trouve dans la zone de déploiement des airbags.

#### REMARQUE

Les chargeurs pour les batteries du véhicule peuvent travailler avec des tensions et des courants élevés, ce qui peut surcharger ou endommager le réseau de bord 12 volts. Risque de dommages matériels. Brancher les chargeurs de la batterie du véhicule uniquement aux points de reprise pour aide au démarrage dans le compartiment moteur.

#### REMARQUE

Si des objets métalliques tombent dans la prise de courant, ils peuvent provoquer un court-circuit. Risque de dommages matériels. Après utilisation de la prise de courant, remettre en place l'allume-cigare ou le couvercle de prise.

### Console centrale avant



Appuyer sur le cache.

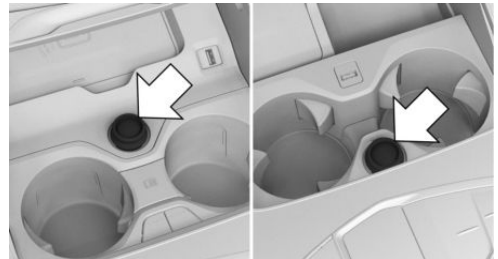

Une prise de courant se trouve entre les porte-gobelets à l'une des positions indiquées.

Retirer le cache.

## Console centrale arrière

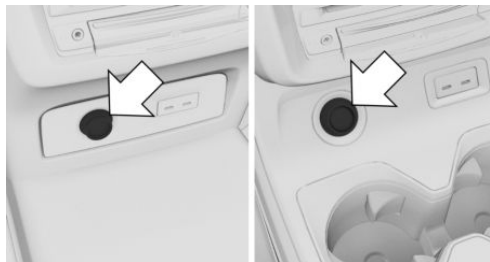

Une prise de courant se trouve dans la console centrale à l'une des positions indiquées.

Retirer le cache.

## Dans le compartiment à bagages



Une prise de courant se trouve sur le côté droit du compartiment à bagages. Rabattre le cache.

## Interface USB

### Généralités

Tenir compte des remarques concernant le raccordement d'appareils mobiles sur l'interface USB présentées dans le chapitre connexions USB, voir page 80.

## Dans l'accoudoir central



Une interface USB se trouve dans l'accoudoir central.

Caractéristiques :

- ▷ Connexion USB de type C.
- ▷ Pour recharger les appareils mobiles et transférer les données.
- ▷ Courant de charge : max. 3 A.

## Dans la console centrale

### ⚠ REMARQUE

Les objets qui se trouvent dans le compartiment de rangement comme, par exemple, une grande prise USB, peuvent bloquer ou endommager le cache à l'ouverture et à la fermeture. Risque de dommages matériels. Lors de l'ouverture et de la fermeture, veiller à ce que la zone de mouvement du cache soit libre.



Appuyer sur le cache.



Une interface USB se trouve dans la console centrale.

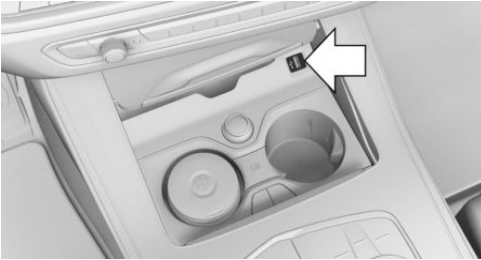

Si un porte-gobelet thermos est installé, un port USB se trouve dans la console centrale.

Caractéristiques :

- ▷ Connexion USB de type A.
- ▷ Pour recharger les appareils mobiles et transférer les données.
- ▷ Courant de charge : max. 1,5 A.

## Deuxième rangée de sièges

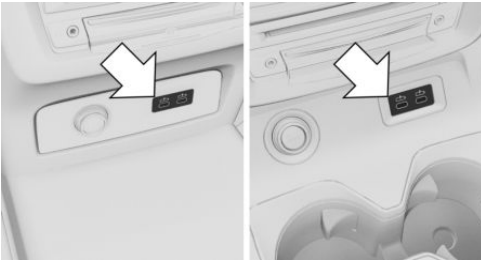

Deux interfaces USB se trouvent dans la console centrale à l'arrière à l'une des positions indiquées.

Caractéristiques :

- ▷ Connexion USB de type C.
- ▷ Pour la recharge des appareils mobiles.
- ▷ Courant de charge : max. 3 A.

## Troisième rangée de sièges

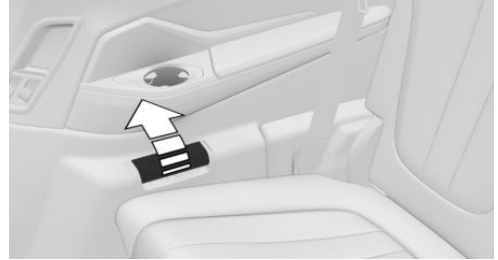

Une interface USB se trouve dans la garniture latérale à l'arrière. Rabattre le cache.

Caractéristiques :

- ▷ Connexion USB de type C.
- ▷ Pour la recharge des appareils mobiles.
- ▷ Courant de charge : max. 3 A.

## Base Wireless Charging

### Principe

La base Wireless Charging permet d'exécuter les fonctions sans fil suivantes :

- ▷ Recharge de la pile rechargeable d'un téléphone portable compatible Qi et d'autres appareils mobiles qui prennent en charge la technologie Qi.
- ▷ Recharge de la clé écran BMW.
- ▷ Raccordement du téléphone portable à l'antenne extérieure du véhicule.

Selon le pays, ceci permet d'assurer une meilleure réception du réseau et une qualité de lecture constante.

## Généralités

Lors de l'insertion du téléphone portable, s'assurer qu'aucun objet ne se trouve entre le téléphone portable et la base Wireless Charging.

La base et le téléphone portable peuvent s'échauffer pendant la recharge. Si les températures sont élevées, il se peut que le courant de charge soit réduit par le téléphone portable ; dans certains cas exceptionnels, la recharge est interrompue temporairement. Respecter les consignes fournies dans la notice d'utilisation du téléphone portable.

(⚡) L'écran de contrôle indique si un téléphone portable Qi est rechargé.

## Consignes de sécurité

### **⚠** AVERTISSEMENT

Lors de la recharge d'un appareil compatible Qi dans la base Wireless Charging, les objets métalliques situés entre l'appareil et la base risquent de s'échauffer fortement. Les cartes risquent de ne pas fonctionner si des supports de mémoire ou des cartes électroniques, comme des cartes à puce, des cartes à bande magnétique ou des cartes de transmission du signal, se trouvent entre l'appareil et la base. Risque de blessures ou risque de dommages matériels. Lors de la recharge des appareils mobiles, s'assurer qu'aucun objet ne se trouve entre l'appareil et la base.

### **⚠** REMARQUE

La base est conçue pour les téléphones portables jusqu'à une certaine taille d'appareil. L'insertion avec violence dans la base peut endommager la base ou le téléphone portable. Risque de dommages matériels. Respecter les dimensions maximum de téléphone portable. Ne pas insérer le téléphone portable avec violence dans la base.

## Conditions de fonctionnement

- ▶ Le téléphone portable doit prendre en charge de manière compatible le standard Qi nécessaire.
- Si le téléphone portable ne prend pas en charge le standard Qi, il devra alors être chargé via une base de recharge compatible Qi spéciale.
- ▶ L'état opérationnel est activé.
- ▶ Tenir compte des dimensions maximales du téléphone portable.
- ▶ Utiliser des housses de protection et caches d'une épaisseur maximale de 2 mm pour ne pas nuire à la fonction de recharge.
- ▶ Le téléphone portable à recharger se trouve au centre de la base.

## Utilisation

### Aperçu

Compartiment monté à la transversale.



- 1 LED
- 2 Surface de rangement

Compartiment côté gauche.

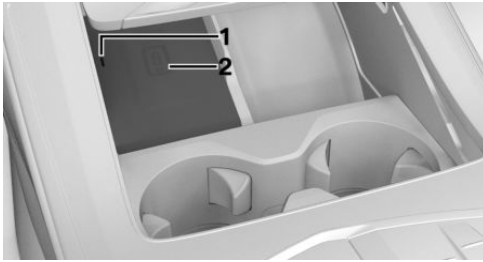

- 1 LED
- 2 Surface de rangement

### Mettre en place le téléphone portable

Le téléphone portable ne doit pas dépasser les dimensions maximales d'env. 154,5 x 80 x 18 mm.

1. Ouvrir le cache de la base.
2. Insérer le téléphone portable au milieu du logement et avec l'écran orienté vers le haut.
3. Refermer le cache de la base.

### Retirer le téléphone portable

1. Ouvrir le cache de la base.
2. Retirer le téléphone portable.

## Affichages LED

Couleur	Signification
Bleu	Le téléphone portable est rechargé. La LED bleue reste allumée lorsque le téléphone portable compatible Qi inséré est entièrement chargé.
Orange	Le téléphone portable n'est pas rechargé.  Le cas échéant, température trop élevée du téléphone portable ou présence d'un corps étranger dans la base.
Rouge	Le téléphone portable n'est pas rechargé.  Contacter un partenaire de service après-vente du constructeur ou un autre partenaire de service après-vente qualifié ou un atelier qualifié.

## Avertissement en cas d'oubli

### Généralités

Si l'équipement le prévoit, un avertissement est émis si le téléphone portable compatible Qi a été oublié dans la base Wireless Charging lorsque vous sortez du véhicule.

L'avertissement en cas d'oubli s'affiche sur le combiné d'instruments.

### Activation

Par iDrive :

1. « CAR »
2. « Réglages »
3. « Réglages généraux »
4. « Compart. de recharge sans fil »
5. Activer le rappel.

## Limites du système

En cas de températures élevées au niveau du téléphone portable ou dans le véhicule, il est possible, le cas échéant, que la fonction de charge du téléphone portable soit limitée et que des fonctions ne puissent plus être exécutées.

## Système voyage et confort BMW

### Généralités

Les interfaces USB et les supports de fixation des accessoires optionnels, par ex. les crochets pour vêtements, se trouvent sur les dossiers des sièges avant.

Caractéristiques des interfaces USB :

- ▷ Connexion USB de type C.
- ▷ Pour la recharge des appareils mobiles.
- ▷ Courant de charge : max. 3 A.

De plus amples informations sont disponibles auprès d'un partenaire de service après-vente du constructeur ou d'un autre partenaire de service après-vente qualifié ou d'un atelier qualifié.

### Aperçu

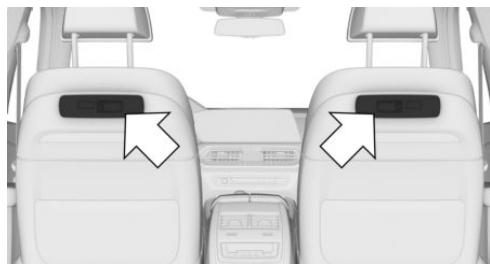

Les supports se trouvent derrière les caches indiqués.

## Montage des accessoires optionnels

1. Mettre le cache sur le côté.

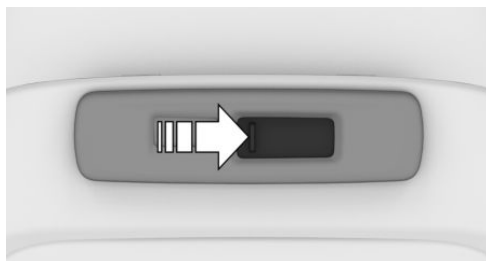

2. Installer les accessoires optionnels, voire la notice de montage.

# Vide-poches

## Équipement du véhicule

Ce chapitre comprend tous les équipements de série, spécifiques à un pays et en option, proposés pour cette série de modèles. C'est pourquoi, les équipements et les fonctions indisponibles dans un véhicule en raison des options choisies ou de la version de pays, sont également décrits. Ceci s'applique également aux fonctions et systèmes de sécurité. L'utilisation des fonctions et systèmes correspondants implique le respect des lois et des règlements en vigueur.

## Possibilités de rangement

### Généralités

Plusieurs compartiments de rangement se trouvent dans l'habitacle et permettent de ranger des objets.

### Consignes de sécurité

#### **⚠ AVERTISSEMENT**

Les objets non fixés ou les appareils connectés au véhicule par câble, par exemple les téléphones portables, peuvent être projetés dans l'habitacle pendant la conduite, par exemple en cas d'accident ou de manœuvre de freinage ou d'évitement. Risque de blessures. Fixer les objets non fixés ou connectés par câble au véhicule dans l'habitacle.

#### **⚠ REMARQUE**

Les supports antidérapant, par exemple tapis antidérapants, peuvent endommager le tableau de bord. Risque de dommages matériels. Ne pas utiliser de supports antidérapants.

## Boîte à gants côté passager avant

### Consigne de sécurité

#### **⚠ AVERTISSEMENT**

Lorsqu'elle est ouverte, la boîte à gants fait saillie dans l'habitacle. Pendant la conduite, les objets placés dans la boîte à gants peuvent être projetés dans l'habitacle, par exemple en cas d'accident ou lors de manœuvres de freinage et d'évitement. Risque de blessures. Refermer la boîte à gants immédiatement après usage.

### Ouverture



Tirer la poignée.

L'éclairage dans la boîte à gants s'allume.

### Fermeture

Rabattre le couvercle pour le fermer.

### Verrouillage

La boîte à gants peut être verrouillée avec une clé intégrée. Ainsi, aucun accès à la boîte à gants n'est possible.

Après avoir fermé la boîte à gants, la clé du véhicule peut être remise sans la clé intégrée, par

exemple lorsque le véhicule doit être garé par un service de voiturier.

## Boîte à gants côté conducteur

### Consigne de sécurité

#### **⚠ AVERTISSEMENT**

Lorsqu'elle est ouverte, la boîte à gants fait saillie dans l'habitacle. Pendant la conduite, les objets placés dans la boîte à gants peuvent être projetés dans l'habitacle, par exemple en cas d'accident ou lors de manœuvres de freinage et d'évitement. Risque de blessures. Refermer la boîte à gants immédiatement après usage.

### Ouverture



Appuyer sur la touche située à l'extérieur et ouvrir le cache, flèche.

### Fermeture

Rabattre le couvercle pour le fermer.

## Compartiments dans les portes

### Généralités

Des compartiments de rangement se trouvent dans les portes.

## Consigne de sécurité

#### **⚠ AVERTISSEMENT**

Les objets fragiles, tels que les bouteilles en verre ou les verres, risquent de se briser, par exemple, lors d'un accident, d'une manœuvre de freinage ou d'évitement. Les éclats de verre peuvent être projetés dans l'habitacle. Risque de blessures ou risque de dommages matériels. Ne pas utiliser d'objets fragiles pendant la conduite. Toujours ranger les objets fragiles dans des compartiments fermés.

## Compartiment de rangement dans la console centrale

### Ouverture



Appuyer sur le cache.

### Fermeture

Tirer vers l'arrière le cache sur la poignée.

## Compartiment de rangement dans la console centrale à l'arrière

Un compartiment de rangement se trouve le cas échéant à l'arrière de la console centrale.

## Accoudoir central avant

### Généralités

Un compartiment de rangement se trouve dans l'accoudoir central.

### Ouverture



Appuyer sur la touche.

### Fermeture

Pousser le couvercle vers le bas jusqu'à l'enclenchement.

## Accoudoir central arrière

### Généralités

Un compartiment de rangement se trouve dans l'accoudoir central.

### Rabattement

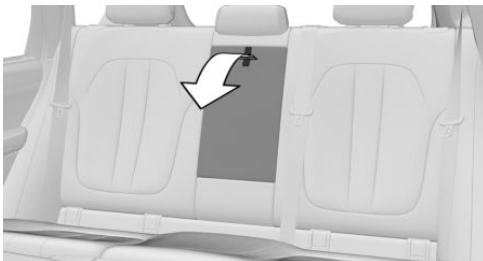

Rabattre l'accoudoir central vers l'avant.

## Ouverture

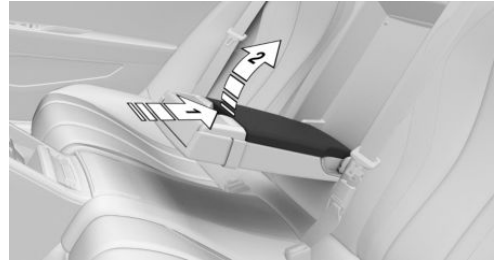

Appuyer sur la touche, flèche 1, puis basculer le couvercle vers le haut, flèche 2.

## Fermeture

Pousser le couvercle vers le bas jusqu'à l'enclenchement.

## Porte-gobelet avant

### Consigne de sécurité

#### AVERTISSEMENT

Les récipients inadaptés au porte-gobelet peuvent endommager ce dernier ou être projetés dans l'habitacle, par ex. en cas d'accident, de freinage ou de manœuvre d'évitement. La dispersion de liquide peut détourner l'attention du conducteur et causer un accident. Les boissons chaudes peuvent endommager le porte-gobelet et causer des brûlures. Risque de blessures ou risque de dommages matériels. Ne pas enfoncer des objets avec violence dans le porte-gobelets. Utiliser des récipients légers, incassables et obturables. Ne pas transporter de liquides brûlants.

## Ouverture



Appuyer sur le cache.



Dans la console centrale se trouvent deux porte-gobelets.

## Fermeture

Tirer vers l'arrière le cache sur la poignée.

## Maintien de la température des boissons

### Généralités

Le porte-gobelet thermos permet de maintenir la température des boissons.

### Consignes de sécurité

#### AVERTISSEMENT

Tout contact avec l'insert métallique chaud du porte-gobelet thermos peut causer des brûlures. Risque de blessures. Ne pas toucher l'insert métallique lorsque le porte-gobelet thermos est activé.

#### REMARQUE

Si le porte-gobelet thermos est activé et le cache fermé, le porte-gobelet thermos risque de surchauffer. Risque de dommages matériels. Avant de fermer le cache, désactiver le porte-gobelet thermos.

#### REMARQUE

Les objets sensibles à la chaleur peuvent être endommagés par l'insert métallique chaud du porte-gobelet thermos. Risque de dommages matériels. Utiliser uniquement des récipients adaptés.

## Mise en marche



Appuyer une fois sur la touche de maintien au chaud ou au frais.

- ▷ La LED bleue s'allume : maintenir les boissons au frais.
- ▷ La LED rouge s'allume : maintenir les boissons au chaud.

## Arrêt



Appuyer sur la touche de façon répétée jusqu'à ce que les LED s'éteignent.

## Porte-gobelet arrière

### Consignes de sécurité

#### AVERTISSEMENT

Les récipients inadaptés au porte-gobelet peuvent endommager ce dernier ou être projetés dans l'habitacle, par ex. en cas d'accident, de freinage ou de manoeuvre d'évitement. La dispersion de liquide peut détourner l'attention du conducteur et causer un accident. Les boissons chaudes peuvent endommager le porte-

gobelet et causer des brûlures. Risque de blessures ou risque de dommages matériels. Ne pas enfoncer des objets avec violence dans le porte-gobelets. Utiliser des récipients légers, incassables et obturables. Ne pas transporter de liquides brûlants.

### **REMARQUE**

Lorsque le porte-gobelet est ouvert, l'accoudoir central ne peut pas être rabattu. Risque de dommages matériels. Repousser les caches avant de basculer l'accoudoir central vers le haut.

## Deuxième rangée de sièges

### Généralités

Le porte-gobelet peut être adapté selon trois tailles de récipients.

### Ouverture

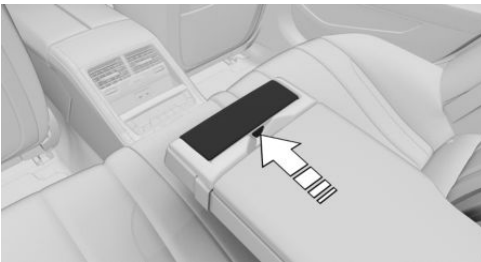

Rabattre l'accoudoir central vers l'avant.

Appuyer sur la touche et ouvrir complètement le porte-gobelet.

### Réduire

Le porte-gobelet peut être replié en 2 étapes.

### Agrandir

Pour déployer un porte-gobelet replié, le rentrer d'abord complètement. Puis, l'ouvrir entièrement.

### Fermeture

Replier complètement le porte-gobelet jusqu'à ce qu'il s'enclenche.

## Avec six places



Dans la console centrale se trouvent deux porte-gobelets.

## Troisième rangée de sièges



Les porte-gobelets se trouvent dans les garnitures latérales droite et gauche à l'arrière.

## Patères à vêtements

### Généralités

Les patères se trouvent à l'arrière près des poignées de maintien et sur le montant de porte.

## Consignes de sécurité

### **AVERTISSEMENT**

Les vêtements suspendus aux patères peuvent limiter la visibilité lors de la conduite. Risque d'accident. Suspendre les vêtements aux patères de manière à ce qu'ils ne gênent pas la visibilité pour conduire.

### **AVERTISSEMENT**

Une utilisation non conforme des patères peut entraîner un danger en raison des objets projetés, par exemple lors des manœuvres de freinage et d'évitement. Risque de blessures ou risque de dommages matériels. Ne suspendre que des objets légers, par exemple des vêtements aux patères.

# Compartiment à bagages

## Équipement du véhicule

Ce chapitre comprend tous les équipements de série, spécifiques à un pays et en option, proposés pour cette série de modèles. C'est pourquoi, les équipements et les fonctions indisponibles dans un véhicule en raison des options choisies ou de la version de pays, sont également décrits. Ceci s'applique également aux fonctions et systèmes de sécurité. L'utilisation des fonctions et systèmes correspondants implique le respect des lois et des règlements en vigueur.

## Chargement

### Consignes de sécurité

#### **AVERTISSEMENT**

Un poids total élevé peut faire surchauffer les pneus, les endommager à l'intérieur et entraîner une chute de la pression de remplissage. Cela peut avoir des conséquences sur les caractéristiques de conduite comme, par exemple, une stabilité dynamique réduite au freinage, une distance de freinage plus longue et comportement au volant différent. Risque d'accident. Respecter la capacité de portance admissible du pneu et ne pas dépasser le poids total autorisé.

#### **AVERTISSEMENT**

La sécurité d'utilisation du véhicule n'est plus garantie en cas de dépassement du poids total autorisé et des charges maximum à l'essieu admissibles. Risque d'accident. Ne pas dépasser le poids total autorisé ni les charges à l'essieu admissibles.

#### **AVERTISSEMENT**

Les objets non fixés ou les appareils connectés au véhicule par câble, par exemple les téléphones portables, peuvent être projetés dans l'habitacle pendant la conduite, par exemple en cas d'accident ou de manœuvre de freinage ou d'évitement. Risque de blessures. Fixer les objets non fixés ou connectés par câble au véhicule dans l'habitacle.

#### **AVERTISSEMENT**

Les objets mal fixés peuvent glisser ou être projetés dans l'habitacle, par exemple en cas d'accident ou lors de manœuvres de freinage et d'évitement. Ils peuvent ainsi heurter et blesser les passagers du véhicule. Risque de blessures. Charger et arrimer correctement les objets et les chargements.

#### **REMARQUE**

Les liquides placés dans le compartiment à bagages peuvent entraîner des dommages. Risque de dommages matériels. Veiller à ce qu'aucun liquide ne se répande dans le compartiment à bagages.

### Arrimer et sécuriser le chargement

- ▶ Recouvrir les arêtes et les angles vifs des objets à transporter.
- ▶ Charges lourdes : les ranger le plus loin possible à l'avant, juste derrière les dossiers des sièges arrière et en bas.
- ▶ Charges très lourdes : les ranger le plus loin possible vers l'avant, juste derrière les dossiers des sièges arrière et en bas. Quand la

banquette arrière n'est pas occupée, insérer chacune des ceintures de sécurité extérieures dans la boucle de la ceinture opposée.

- ▷ Rabattre complètement les dossiers de siège arrière pour ranger un chargement volumineux.
- ▷ Ne pas empiler des charges sur le bord supérieur des dossiers.
- ▷ Pour protéger les passagers, utiliser un filet de séparation du compartiment à bagages. Veiller à ce qu'aucun objet ne puisse traverser le filet de séparation du compartiment à bagages.
- ▷ Chargement léger et de petite taille : fixer avec des sangles de serrage ou avec un filet pour compartiment à bagages ou encore avec des sangles d'arrimage.
- ▷ Chargement lourd et de grande taille : fixer avec des dispositifs d'arrimage.

## Anneaux d'arrimage dans le compartiment à bagages

### Généralités

Fixer les dispositifs d'arrimage du chargement, par exemple sangles d'arrimage, sangles de serrage, sangles de fixation ou filets pour compartiment à bagages, sur les anneaux d'arrimage dans le compartiment à bagages.

## Anneaux d'arrimage

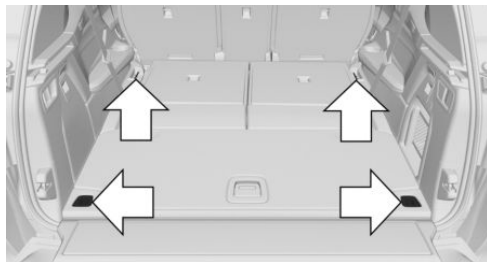

Quatre anneaux d'arrimage se trouvent dans le compartiment à bagages pour arrimer le chargement.

Les anneaux d'arrimage avant se trouvent sous les caches.

## Filet

Il est possible de ranger les petits objets dans le filet à droite ou à gauche.

## Compartiment de rangement latéral droit

### Généralités

Un compartiment de rangement se trouve sur le côté droit du compartiment à bagages.

### Ouverture

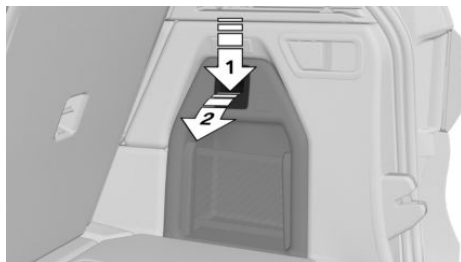

Déverrouiller le cache de la garniture latérale droite, flèche 1 et l'ouvrir, flèche 2.

## Compartiment de rangement latéral gauche

### Généralités

Un compartiment de rangement se trouve sur le côté gauche du compartiment à bagages.

### Ouverture

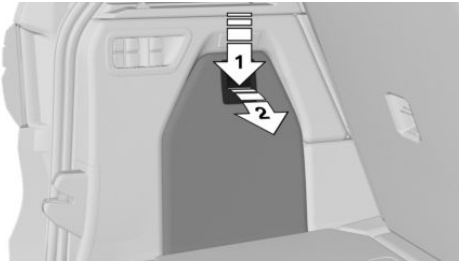

Déverrouiller le cache de la garniture latérale gauche, flèche 1 et l'ouvrir, flèche 2.

## Compartiments de rangement sous le plancher du compartiment à bagages

### Généralités

Des compartiments de rangement se trouvent sous le plancher du compartiment à bagages.

### Ouverture

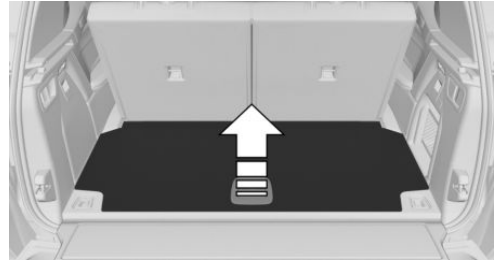

Relever le plancher du compartiment à bagages.

### Fermeture

Abaisser le plancher du compartiment à bagages.

## Agrandissement du compartiment à bagages

### Principe

Il est possible d'agrandir le compartiment à bagages en rabattant les dossiers des sièges arrière.

### Généralités

Avec sept places :

Le dossier de siège arrière de la deuxième rangée de sièges est divisé selon le rapport 40–20–40. Les dossiers des sièges arrière latéraux et la partie centrale peuvent être rabattus séparément.

Avec six places :

La deuxième rangée de sièges comprend deux sièges partagés. Les dossiers de siège arrière peuvent être rabattus séparément.

Selon l'équipement, les dossiers de siège arrière peuvent être rabattus depuis l'arrière ou depuis le compartiment à bagages.

## Consignes de sécurité

### AVERTISSEMENT

Risque de pincement en rabattant les dossiers de siège arrière. Risque de blessures ou risque de dommages matériels. Avant le basculement, s'assurer que la zone de déplacement du dossier de siège arrière et de l'appuie-tête soit libre.

### AVERTISSEMENT

Si un dossier de siège n'est pas verrouillé, les objets non arrimés peuvent être projetés dans l'habitacle, par exemple en cas d'accident, de freinage ou d'évitement. Risque de blessures. S'assurer que le dossier de siège est verrouillé après avoir été rabattu.

### AVERTISSEMENT

La stabilité du système de retenue pour enfants est limitée, voire supprimée, en cas de réglage ou de montage incorrects du siège. Risque de blessures ou danger de mort. Veiller à ce que le système de retenue pour enfants repose bien contre le dossier du siège. Adapter l'inclinaison du dossier de tous les sièges concernés et régler correctement les sièges. Veiller à ce que les sièges et leurs dossiers soient correctement enclenchés ou verrouillés. Si possible, adapter la hauteur des appuie-tête ou retirer ceux-ci.

### REMARQUE

Des pièces du véhicule peuvent être endommagées lors du rabattement des dossiers de sièges arrière. Risque de dommages matériels. Lors du basculement, s'assurer que la zone de déplacement du dossier de siège arrière, y compris les appuie-tête, soit libre.

## Rabattre électriquiquement un dossier de siège arrière

### Depuis l'arrière

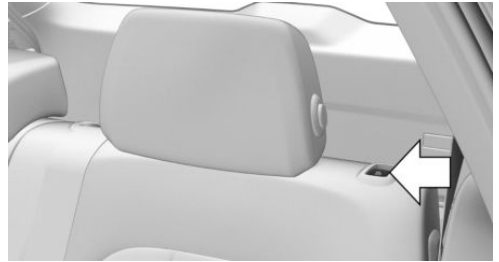



Tirer le commutateur et rabattre le dossier de siège vers l'avant.

### Depuis le compartiment à bagages

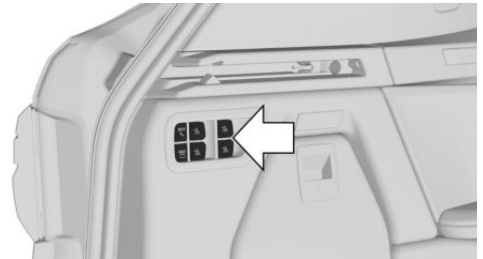

#### Aperçu



#### Commutateur dans le compartiment à bagages

Commutateur	Fonction
	Rabattre un dossier de siège arrière, voir page 361.
	Confort max, voir page 361.
	Espace max, voir page 361.

### Rabattement du dossier de siège arrière

- ▶  Appuyer sur le commutateur. Le dossier de siège arrière se déplace automatiquement jusqu'à la position finale correspondante. Une nouvelle pression interrompt le mouvement en cours.
- ▶  Maintenir le commutateur enfoncé. Le dossier de siège arrière se déplace tant que le commutateur est enfoncé.

Commutateur	Fonction
Haut, avant.	Les dossiers de siège arrière gauche et central basculent vers l'avant. Sur un véhicule équipé de six places : Le dossier de siège arrière gauche bascule vers l'avant.
Bas, avant.	Le dossier de siège arrière droit bascule vers l'avant.
Haut, arrière.	Le dossier de siège arrière gauche de la troisième rangée de sièges bascule vers l'avant.
Bas, arrière.	Le dossier de siège arrière droit de la troisième rangée de sièges bascule vers l'avant.

### Confort max.

 Appuyer sur le commutateur.

Tous les dossiers de siège arrière se relèvent. Les sièges de la deuxième rangée de sièges sont placés en position de base.

### Espace max.

 Appuyer sur le commutateur.

Les dossiers de siège arrière de la deuxième et de la troisième rangées de sièges sont basculés. Sur un véhicule équipé de six places :

Les sièges et les dossiers de siège arrière de la deuxième rangée se déplacent jusqu'à la position la plus en arrière. Les dossiers de siège arrière de la troisième rangée de sièges sont basculés.

### Rabattre le dossier du siège arrière dans sa position d'origine

#### Depuis l'arrière

Appuyer sur le commutateur correspondant ou le maintenir enfoncé. Le dossier de siège arrière se redresse.

#### Depuis le compartiment à bagages

Tirer ou maintenir tiré le commutateur correspondant. Le dossier de siège arrière se redresse.

### Rabattement de la partie centrale



Rabattre l'accoudoir central et tirer sur la boucle.

### Cache-bagages

### Consignes de sécurité

#### AVERTISSEMENT

Les objets non fixés ou les appareils connectés au véhicule par câble, par exemple les téléphones portables, peuvent être projetés dans l'habitacle pendant la conduite, par exemple en cas d'accident ou de manœuvre de freinage ou d'évitement. Risque de blessures. Fixer les ob-

jets non fixés ou connectés par câble au véhicule dans l'habitacle.

### **⚠ AVERTISSEMENT**

Un cache-bagages rappelé en arrière peut coincer des parties du corps ou provoquer des dommages. Risque de blessures ou risque de dommages matériels. Ne pas laisser le cache-bagages revenir en arrière de manière incontrôlée.

### **⚠ AVERTISSEMENT**

Un cache-bagages incorrectement posé risque d'être projeté dans l'habitacle pendant la conduite, par ex. en cas d'accident, de freinage ou de manœuvre d'évitement. Risque de blessures ou risque de dommages matériels. S'assurer que le cache-bagages est correctement enclenché dans les fixations.

## Cache-bagages derrière la deuxième rangée de sièges

### Raccrocher

1. Retirer le cache-bagages du creux situé sous le plancher du compartiment à bagages, voir page 363. Pour retirer le cache-bagages du creux, appuyer le cas échéant sur la touche de déverrouillage gauche.
2. Insérer le cache-bagages dans les fixations par le haut, flèches.

S'assurer que le cache-bagages est correctement inséré dans les fixations et s'enclenche de manière perceptible et audible.

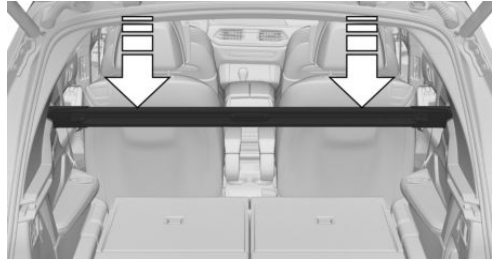

Le cache-bagages a été correctement inséré lorsqu'un repère vert est visible sur les touches de déverrouillage. En l'absence de repère vert, procéder comme suit :

- ▶ Retirer et réinsérer le cache-bagages.
- ▶ Reculer la touche de déverrouillage jusqu'à ce que le repère apparaisse.

### Fermeture



Tirer le cache-bagages, flèche 1, et l'accrocher dans les fixations des deux côtés, flèches 2.

## Démontage

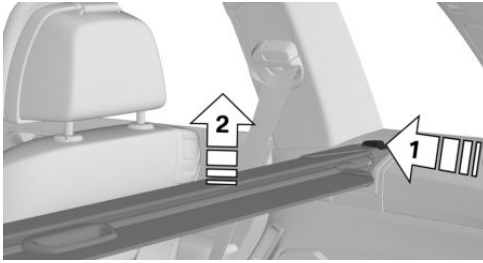

Appuyer sur la touche de déverrouillage, flèche 1, des deux côtés et retirer la cassette par le haut, flèche 2.

## Rangement

1. Ouverture des caches latéraux, voir page 358.
2. Relever le plancher du compartiment à bagages.
3. Déposer la cassette à droite et l'abaisser à gauche.



4. Fermer entièrement le plancher du compartiment à bagages.
5. Fermer les caches latéraux.

## Cache-bagages derrière la troisième rangée de sièges

### Raccrocher

1. Retirer le cache-bagages du creux situé sous le plancher du compartiment à bagages.
2. Pousser le cache-bagages vers l'avant horizontalement dans les deux rails latéraux, flèche.

che. S'assurer que le cache-bagages est correctement inséré dans les fixations et s'enclenche de manière perceptible et audible.

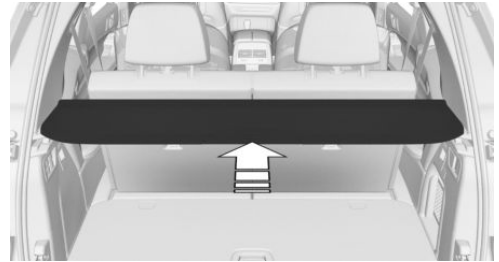

### Fermeture

Rabattre le cache-bagages vers l'arrière.

## Démontage

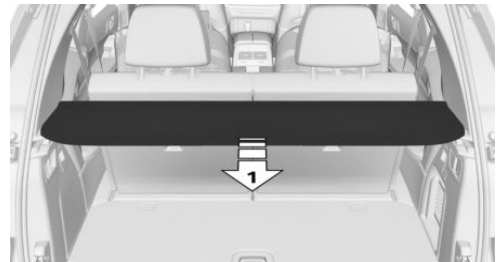

Retirer le cache-bagages par l'arrière, flèche 1.

## Rangement

1. Ouverture du cache latéral gauche ou droit, voir page 358.
2. Relever le plancher du compartiment à bagages.
3. Rabattre vers l'avant la partie arrière du cache-bagages.

4. Tourner le cache-bagages et le déposer dans le creux.

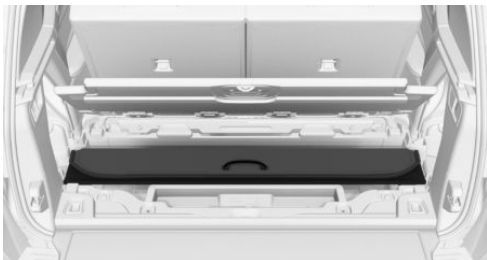

5. Fermer entièrement le plancher du compartiment à bagages.
6. Fermer le cache latéral.

## Cache-vue

### Généralités

Sur un véhicule équipé de six places, il est possible d'installer un cache-vue entre le compartiment à bagages et la deuxième rangée de sièges.

### Consigne de sécurité

#### AVERTISSEMENT

Une utilisation non conforme du cache-vue peut entraîner un danger en raison des objets projetés, par exemple lors des manœuvres de freinage et d'évitement. Risque de blessures ou risque de dommages matériels. Ne pas utiliser le cache-vue pour arrimer le chargement.

### Pose du cache-vue

1. Si nécessaire, basculer les dossiers de siège arrière de la troisième rangée de sièges, voir page 359.
2. Basculer les dossiers de siège arrière de la deuxième rangée de sièges.
3. Installer le cache-bagages derrière la deuxième rangée de sièges, voir page 362.

4. Accrocher le cache-vue avec les deux crochets supérieurs dans les ouvertures de la cassette, flèches 1. S'assurer que la languette située en haut pointe vers l'avant.

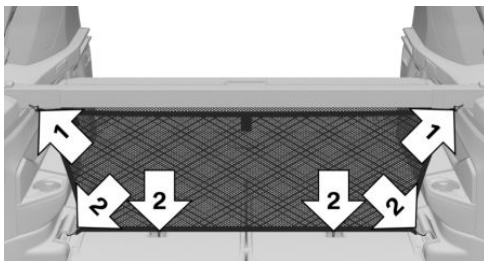

5. Fixer le cache-vue avec la bande Velcro au bas de la cassette.

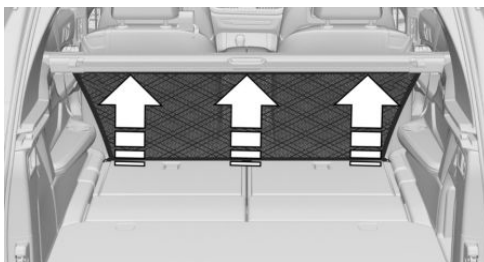

6. Déplier les caches des anneaux d'arrimage avant, voir page 358.
7. Accrocher le cache-vue avec les crochets inférieurs dans les anneaux d'arrimage, flèches 2.
8. Rabattre les dossiers de siège arrière de la deuxième rangée de sièges.

## Filet pour compartiment à bagages, FlexNet

### Généralités

Le filet souple pour compartiment à bagages peut aussi être utilisé pour arrimer le chargement, voir page 357.

## Pose de FlexNet

1. Accrocher FlexNet avec les crochets supérieurs par le bas dans le guidage du cache-bagages, flèches 1.

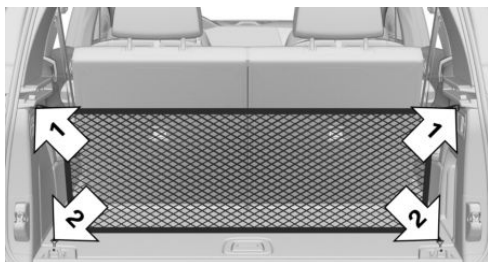

2. Ouvrir les anneaux d'arrimage arrière.
3. Accrocher FlexNet avec les crochets inférieurs dans les anneaux d'arrimage, flèches 2.

## Filet de séparation du compartiment à bagages

### Généralités

Le filet de séparation du compartiment à bagages peut se trouver à deux endroits dans le véhicule.

### Lorsque les dossiers des sièges arrière sont rabattus

1. Rabattre les dossiers des sièges arrière, voir page 359.
2. Déplier les caches avant en haut au niveau du pavillon jusqu'à ce qu'ils s'enclenchent.

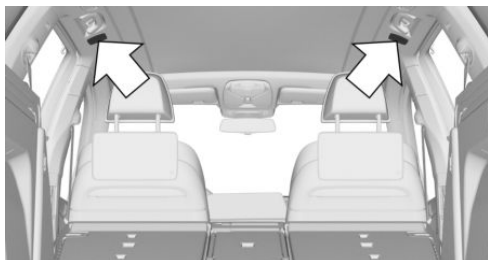

3. Insérer les deux points de fixation supérieurs du filet de séparation dans les logements jusqu'en butée, flèche 1, et pousser vers l'avant.

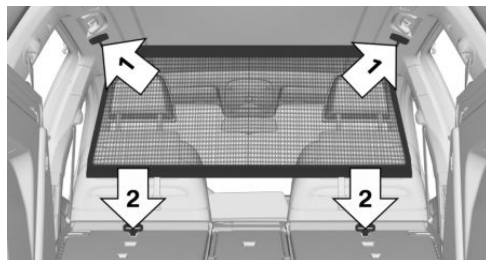

4. Accrocher le filet de séparation du compartiment à bagages avec les deux crochets inférieurs dans les deux anneaux du dossier de siège arrière rabattu, flèches 2. Pour cela, soulever légèrement les dossiers de siège arrière.

### Si le dossier de siège arrière est redressé

1. Retirer le cache-bagages.
2. Déplier les caches arrière en haut au niveau du pavillon jusqu'à ce qu'ils s'enclenchent.



- Insérer les deux points de fixation supérieurs du filet de séparation dans les logements jusqu'en butée, flèche 1, et pousser vers l'avant.

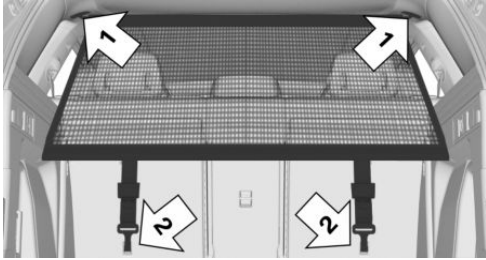

- Accrocher le filet de séparation du compartiment à bagages avec les deux crochets inférieurs dans les deux anneaux du dossier de siège arrière rabattu, flèches 2.

## Rangement

Le filet de séparation du compartiment à bagages peut être rangé sous le plancher du compartiment à bagages.

- Déposer le filet de séparation du compartiment à bagages.
- Enrouler le filet de séparation du compartiment à bagages et l'emballer avec de la bande Velcro.
- Relever le plancher du compartiment à bagages.
- Déposer le filet de séparation du compartiment à bagages dans le creux.



- Abaisser le plancher du compartiment à bagages vers le bas.



# Conseils pour la conduite

## Équipement du véhicule

Ce chapitre comprend tous les équipements de série, spécifiques à un pays et en option, proposés pour cette série de modèles. C'est pourquoi, les équipements et les fonctions indisponibles dans un véhicule en raison des options choisies ou de la version de pays, sont également décrits. Ceci s'applique également aux fonctions et systèmes de sécurité. L'utilisation des fonctions et systèmes correspondants implique le respect des lois et des règlements en vigueur.

## Rodage

### Généralités

Les pièces mobiles doivent être rodées les unes par rapport aux autres.

Les remarques suivantes aident à obtenir une durée de vie optimale et une rentabilité maximale du véhicule.

Ne pas utiliser le Launch Control pendant le rodage.

### Consigne de sécurité

#### AVERTISSEMENT

Des pièces ou des composants neufs peuvent entraîner une réaction différée des systèmes de sécurité et d'assistance au conducteur. Risque d'accident. Après le montage de pièces neuves ou sur un véhicule neuf, conduire de manière modérée et, le cas échéant, intervenir à temps. Tenir compte des remarques de rodage pour les pièces et composants concernés.

## Moteur, boîte de vitesses et pont

### Jusqu'à 2000 km

Ne pas dépasser le régime maximal et la vitesse maximale :

- ▶ Avec les moteurs à essence, 4500 tr/min et 160 km/h.
- ▶ Avec les moteurs Diesel, 3500 tr/min et 150 km/h.

Éviter systématiquement la pleine charge et le kick-down.

### À partir de 2000 km

Le régime moteur et la vitesse du véhicule peuvent être augmentés progressivement.

### Pneus

Les particularités de la fabrication font que l'adhérence au sol des pneumatiques neufs n'est pas encore optimale.

Conduire avec retenue pendant les premiers 300 km.

### Système de freinage

Les disques et les plaquettes de frein n'atteignent leur pleine efficacité qu'au bout d'environ 500 km. Pendant cette période de rodage, rouler avec modération.

### Après le remplacement d'une pièce

Observer de nouveau les conseils de rodage si les composants décrits plus haut ont été remplacés.

## Conduite sur mauvais chemins

### Principe

Grâce à une garde au sol surélevée, le véhicule peut rouler sur divers types de voies de différentes structures.

Une transmission intégrale peut améliorer la propulsion du véhicule.

### Consigne de sécurité

#### REMARQUE

Les objets rencontrés sur les terrains non stabilisés, par exemple cailloux ou branches, peuvent endommager le véhicule. Risque de dommages matériels. Ne pas rouler sur des terrains non stabilisés.

### En cas de conduite sur de mauvais chemins

Pour votre propre sécurité, pour la sécurité de vos passagers et du véhicule, observez les points suivants :

- ▷ Se familiariser avec le véhicule avant la conduite.
- ▷ Ne prendre aucun risque pendant la conduite.
- ▷ Adapter sa vitesse aux conditions de la chaussée. Plus la pente est raide et la chaussée inégale, plus il faut rouler lentement.
- ▷ Lors d'une conduite sur des montées ou des descentes raides : remplir l'huile moteur et le liquide de refroidissement jusqu'à proximité du repère MAX.
- ▷ Sur les descentes de côte raides, utiliser le Système d'assistance en descente HDC.
- ▷ Éviter le contact du soubassement de la carrosserie avec le sol.

La garde au sol maximale est de 20 cm et peut varier selon la charge.

- ▷ Quand des roues patinent, accélérer suffisamment pour que les systèmes de régulation de la stabilité routière puissent répartir la force motrice entre les roues. Le cas échéant, activer le contrôle dynamique de traction DTC.

### Après une conduite sur mauvais chemins

Pour conserver la sécurité routière après une conduite sur mauvais chemins, contrôler les roues et les pneus pour endommagements. Éliminer de la carrosserie les salissures grossières.

## Remarques générales sur la conduite

### Fermeture du hayon

#### Consigne de sécurité

#### AVERTISSEMENT

Un hayon ouvert dépasse du véhicule et, lors d'un accident, d'une manœuvre de freinage ou d'évitement, peut menacer les passagers et d'autres usagers ou endommager le véhicule. En outre, les gaz d'échappement peuvent pénétrer dans l'habitacle. Risque de blessures ou risque de dommages matériels. Ne pas rouler avec un hayon ouvert.

### Conduite avec hayon ouvert

S'il est néanmoins inévitable de rouler avec le hayon ouvert :

- ▷ Fermer toutes les vitres et le toit ouvrant en verre.
- ▷ Augmenter fortement de débit de la soufflante.
- ▷ Conduire avec retenue.

## Système d'échappement chaud

### AVERTISSEMENT

Des températures très élevées peuvent apparaître sous la carrosserie pendant le trajet, par exemple à cause du système d'échappement. Le contact avec le système d'échappement peut causer des brûlures. Risque de blessures. Ne pas toucher le système d'échappement brûlant ni le tuyau d'échappement.

### AVERTISSEMENT

Lorsque des matériaux inflammables, par exemple feuillage ou herbe, entrent en contact avec des éléments brûlants du système d'échappement, ils peuvent s'enflammer. Danger d'incendie et risque de blessures. Ne pas retirer les écrans calorifuges montés et ne pas les enduire de produit de protection de dessous de caisse. Lors de la conduite, au point mort ou lors du stationnement, veiller à ce qu'aucun matériau inflammable n'entre en contact avec des pièces brûlantes du véhicule.

## Filtre à particules de gaz d'échappement

### Principe

Les particules de suie sont retenues par le filtre à particules de gaz d'échappement. Le filtre à particules de gaz d'échappement est nettoyé selon les besoins par la combustion des particules de suie à très hautes températures.

### Généralités

Pendant la durée d'épuration de quelques minutes, les situations suivantes peuvent se présenter :

- ▷ Le moteur tourne provisoirement avec une certaine rudesse.

- ▷ Un régime un peu plus élevé est nécessaire pour développer toute la puissance habituelle.
- ▷ Léger dégagement de fumée du système d'échappement, y compris après l'arrêt du moteur.
- ▷ Bruits tels que ceux du ventilateur de refroidissement en fonctionnement et ce, également quelques minutes après l'arrêt du moteur.

Le fonctionnement par inertie du ventilateur de refroidissement pendant plusieurs minutes, même après un court trajet, est normal.

### Sur un moteur à essence : Nettoyage du filtre à particules de gaz d'échappement en conduite

Les différents profils de conduite garantissent un nettoyage automatique du filtre à particules de gaz d'échappement. De plus, si un nettoyage actif du filtre à particules de gaz d'échappement en conduite est requis, un message Check-Control s'affiche.

Lors du prochain trajet hors ville, procéder de la façon suivante pendant 30 minutes environ :

- ▷ Désactiver les systèmes de réglage de la vitesse.
- ▷ Lever de nouveau le pied de l'accélérateur et laisser le véhicule rouler en décélération, voir page 382.
- ▷ Si possible, conduire à différentes vitesses.

## Téléphone portable dans le véhicule

### AVERTISSEMENT

L'électronique du véhicule et les appareils radio mobile peuvent s'influencer mutuellement. Le mode d'émission des appareils radio mobiles génère un rayonnement. Risque de blessures ou risque de dommages matériels. Dans la mesure du possible, utiliser dans l'habitacle uniquement des appareils de téléphonie mobiles,

comme les téléphones portables, directement reliés à l'antenne extérieure, afin d'exclure tout parasitage mutuel et de détourner les ondes hors de l'habitable.

## Aquaplanage

Sur des chaussées mouillées ou boueuses, il peut se former un coin d'eau entre le pneu et la chaussée.

Ce phénomène, appelé aquaplanage, est susceptible de faire perdre partiellement ou totalement le contact avec la route et, de ce fait, le contrôle du véhicule en même temps que toute possibilité de freinage.

## Traversée d'une route inondée

### Généralités

Respecter ce qui suit lors de la traversée d'une route inondée :

Avec chauffage auxiliaire :

- ▶ Traverser uniquement des nappes d'eau calme.
- ▶ Ne traverser des nappes d'eau que jusqu'à une profondeur max de 25 cm.
- ▶ Traverser des plans d'eau au pas, à une vitesse max de 5 km/h.

Sans chauffage auxiliaire :

- ▶ Traverser uniquement des nappes d'eau calme.
- ▶ Ne traverser des nappes d'eau que jusqu'à une profondeur max de 50 cm.
- ▶ Traverser des plans d'eau au pas, à une vitesse max de 5 km/h.

## Consigne de sécurité

### REMARQUE

Lors franchissement trop rapide d'eaux trop hautes, l'eau peut pénétrer dans le compartiment moteur, le système électrique ou la transmission. Risque de dommages matériels. Lors de la traversée d'une route inondée, ne pas dépasser la hauteur d'eau maximum indiquée ni la vitesse maximum prévue pour la traversée de route inondée.

## Freinage en sécurité

### Généralités

Le véhicule est équipé de série du système anti-blocage ABS.

Effectuer un freinage à fond dans les situations qui l'exigent.

Le véhicule reste dirigeable. Vous pouvez contourner des obstacles éventuels avec des mouvements au volant aussi pondérés que possible.

Les pulsations de la pédale de frein et les bruits hydrauliques de régulation indiquent que le système anti-blocage ABS régule.

Dans certaines situations de freinage, les disques de frein perforés peuvent causer des bruits de fonctionnement. Les bruits de fonctionnement n'ont toutefois aucune influence sur les performances et la sécurité de fonctionnement des freins.

## Objets dans l'espace de déplacement des pédales

### AVERTISSEMENT

Les objets se trouvant sur le plancher côté conducteur peuvent limiter la course des pédales ou bloquer une pédale enfoncée à fond. Risque d'accident. Ranger les objets dans le véhicule de manière à ce qu'ils soient sécurisés et ne puissent pas parvenir dans la zone des pieds

du conducteur. Utiliser des tapis de sol adaptés au véhicule et qui peuvent être fixés au plancher. Ne pas utiliser de tapis de sol non fixés et ne pas superposer plusieurs tapis de sol. Veiller à laisser un espace libre suffisant pour les pédales. Veiller à ce que les tapis de sol soient de nouveau fixés de façon sûre après avoir été enlevés, par exemple pour les nettoyer.

## Humidité

Par temps humide, à la suite du salage de la route ou par forte pluie, freiner légèrement à quelques kilomètres d'intervalle.

Ceci ne doit pas gêner les autres usagers de la route.

Grâce à la chaleur générée par le freinage, les disques et les plaquettes de frein sèchent et sont protégés de la corrosion.

En cas de besoin, la force de freinage est tout de suite pleinement disponible.

## Descentes

### Généralités

Parcourir les descentes longues ou raides dans le rapport dans lequel il faut freiner le moins souvent. Sinon, le système de freinage peut surchauffer et l'efficacité des freins peut être réduite.

Il est possible de renforcer davantage l'efficacité du freinage du moteur en rétrogradant manuellement, si nécessaire jusqu'au premier rapport.

### Consignes de sécurité

#### AVERTISSEMENT

Une pression légère, mais continue sur la pédale de frein peut entraîner des températures élevées, l'usure des freins et, éventuellement, la panne du système de freins. Risque d'accident. Éviter toute sollicitation excessive des freins.

#### AVERTISSEMENT

Au point mort ou lorsque le moteur est coupé, les fonctions importantes en matière de sécurité sont limitées ou indisponibles : par exemple le frein moteur ou l'assistance de freinage et de direction. Risque d'accident. Ne pas rouler au point mort ou avec le moteur arrêté.

## Corrosion sur le disque de frein

La corrosion des disques de frein et l'encrassement des plaquettes de frein sont favorisés par les circonstances suivantes :

- ▷ Faible kilométrage.
- ▷ Longues périodes d'immobilisation.
- ▷ Faible sollicitation.
- ▷ Détergents corrosifs, acides ou alcalins.

Des disques de frein corrodés produisent au freinage un effet de saccades qui ne peut généralement plus être éliminé.

## Eau de condensation à l'arrêt du véhicule

De l'eau de condensation se trouve dans le climatiseur automatique et s'échappe par dessous le véhicule.

## Galerie porte-bagages

### Généralités

Montage possible uniquement pour les véhicules avec barres de toit.

Les porte-bagages sont disponibles en accessoires optionnels.

### Montage

Respecter les instructions de montage du porte-bagages.

Veiller à laisser un espace libre suffisant pour le basculement et l'ouverture du toit ouvrant en verre.

## Chargement

Lorsque la galerie porte-bagages est chargée, la tenue de route et le comportement du véhicule sont modifiés en raison du déplacement du centre de gravité.

Lors du chargement et de la conduite, observer pour cela les instructions suivantes :

- ▶ Ne pas dépasser les charges sur toit/sur l'es-sieu et le poids total autorisés.
- ▶ Veiller à laisser un espace libre suffisant pour le basculement et l'ouverture du toit ouvrant en verre.
- ▶ Répartir uniformément la charge sur le toit.
- ▶ La charge sur le toit ne doit pas être d'une trop grande surface.
- ▶ Placer les bagages les plus lourds en bas.
- ▶ Fixer les bagages de manière sécurisée, les arrimer par exemple à l'aide de sangles de serrage.
- ▶ Ne pas laisser d'objets dépasser dans la zone de basculement du hayon.
- ▶ Rouler avec retenue et éviter les à-coups au démarrage et au freinage ou une conduite trop rapide dans les virages.

## Porte-bagages arrière

### Principe

La rotule de l'attelage de remorque peut servir de support à des porte-bagages arrière, par exemple des systèmes de porte-vélos.

### Généralités

Les porte-bagages arrière approuvés par le constructeur du véhicule sont disponibles en tant qu'accessoires optionnels.

Les systèmes de porte-vélos peuvent accueillir jusqu'à trois vélos.

### Fixation

Respecter les instructions de montage du porte-bagages arrière.

### Chargement

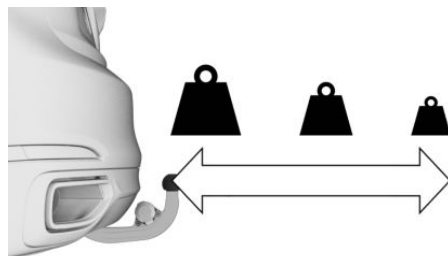

Le poids total autorisé du porte-bagages arrière chargé dépend de la distance entre son centre de gravité et la rotule.

- ▶ Pour une distance maximale entre le centre de gravité et la rotule de 30 cm, le poids total du porte-bagages arrière ne doit pas dépasser 75 kg.
- ▶ Pour une distance entre le centre de gravité et la rotule de 60 cm, le poids total du porte-bagages arrière ne doit pas dépasser 35 kg.
- ▶ Transporter les objets lourds le plus près possible de la rotule.
- ▶ Fixer correctement les objets lourds au porte-bagages arrière et les empêcher de glisser.

### Avant de prendre la route

Avant le début du trajet, vérifier le fonctionnement des feux arrière du porte-bagages arrière.

La puissance maximale des feux arrière du porte-bagages arrière ne doit pas dépasser les valeurs des feux arrière de la remorque, voir page 376.

Pour éviter des restrictions de fonctionnement et des dysfonctionnements des systèmes d'aide à la conduite, activer le mode remorque, voir page 378.

## Conduite avec porte-bagages arrière

Lorsque la porte-bagages arrière est chargé, la tenue de route et le comportement du véhicule sont modifiés en raison du déplacement du centre de gravité.

Lors du chargement et de la conduite, observer pour cela les instructions suivantes :

- ▷ Ne pas dépasser les charges sur l'essieu et le poids total autorisés.
- ▷ Rouler doucement et éviter les à-coups au démarrage et au freinage ou une conduite trop rapide dans les virages.

## Conduite sur circuit

### AVERTISSEMENT

Le véhicule n'est pas conçu pour des compétitions comparables au sport automobile. Lors d'une trop longue course à la limite sur un circuit, les composants risquent de tomber soudainement en panne ou de ne pas fonctionner correctement. Risque d'accident. Ne pas rouler trop longtemps à la limite avec le véhicule. Tenir compte de toute anomalie, par exemple, frottement au freinage et, le cas échéant, interrompre le parcours sur le circuit.

Les contraintes mécaniques et thermiques supérieures survenant lors de la conduite en compétition entraînent une usure accélérée. Ce type d'usure n'est pas couvert par la garantie constructeur.

Avant et après la conduite sur circuit, faire contrôler le véhicule par un partenaire de service après-vente du constructeur, un autre partenaire de service après-vente qualifié ou un atelier qualifié.

# Traction d'une remorque

## Équipement du véhicule

Ce chapitre comprend tous les équipements de série, spécifiques à un pays et en option, proposés pour cette série de modèles. C'est pourquoi, les équipements et les fonctions indisponibles dans un véhicule en raison des options choisies ou de la version de pays, sont également décrits. Ceci s'applique également aux fonctions et systèmes de sécurité. L'utilisation des fonctions et systèmes correspondants implique le respect des lois et des règlements en vigueur.

## Généralités

Les charges admissibles de remorquage, à l'essieu, d'appui au timon et le PTAC sont indiquées dans les caractéristiques techniques du véhicule.

Les possibilités d'augmentation des charges peuvent être demandées auprès d'un partenaire de service après-vente du constructeur ou d'un autre partenaire de service après-vente qualifié ou d'un atelier qualifié.

Le véhicule est équipé d'une suspension renforcée à l'arrière et, selon le type, d'un système de refroidissement moteur plus puissant.

Si la prise de courant de la remorque est occupée, le véhicule est automatiquement relevé ou abaissé au niveau normal. L'adaptation au niveau normal peut s'effectuer lorsque la prise de courant de la remorque est occupée ou après le démarrage.

## Avant de prendre la route

### Charge du timon

Ne pas descendre en dessous de la charge d'appui minimale au timon de 25 kg et exploiter le

plus possible la charge d'appui maximale au timon.

La charge utile du véhicule est réduite par le poids de l'attelage de remorque et par le poids à la flèche de la remorque. Le poids à la flèche augmente le poids du véhicule. Ne pas dépasser le poids total en charge autorisé du véhicule tracteur.

### Chargement

Répartir la charge transportée de la manière la plus égale possible sur la surface de chargement.

Placer la charge le plus bas possible et à proximité de l'essieu. La sécurité de l'ensemble de l'attelage est d'autant plus grande que le centre de gravité de la remorque est plus bas.

Ne pas dépasser le poids total admissible de la remorque et la charge admissible par essieu du véhicule. La valeur la plus basse est celle dont il faut tenir compte.

### Pression de gonflage des pneus

Respecter la pression de gonflage des pneus du véhicule et de la remorque.

Sur le véhicule, appliquer la pression de gonflage des pneus prescrite pour les chargements supérieurs.

Informations concernant la pression de remplissage des pneus, voir page 392.

Pour les pneus de la remorque, se conformer aux indications de leur fabricant.

### Avertisseur de crevaison RPA

Après la correction de la pression de gonflage des pneus ou l'attelage ou dételage d'une remorque, initialiser l'avertisseur de crevaison, voir page 411.

## Contrôle de pression des pneus TPM

Après la correction de la pression de gonflage des pneus ou l'attelage ou dételage d'une remorque, réinitialiser le contrôle de pression des pneus, voir page 404.

## Rétroviseurs extérieurs

Le législateur prescrit le montage de deux rétroviseurs extérieurs qui permettent au conducteur d'observer les deux coins arrière de la remorque. De tels rétroviseurs sont disponibles comme accessoires optionnels auprès d'un partenaire de service après-vente du constructeur ou d'un autre partenaire de service après-vente qualifié ou d'un atelier qualifié.

## Consommation de courant

### Généralités

Avant le départ, contrôler le bon fonctionnement des feux arrière de la remorque.

Avec une caravane, limiter les temps de fonctionnement des consommateurs électriques pour ménager la batterie du véhicule.

### Feux arrière de remorque

La puissance des feux arrière de la remorque ne doit pas dépasser les valeurs suivantes :

- ▷ Clignotants : 42 W de chaque côté.
- ▷ Feux rouges arrière : 50 W de chaque côté.
- ▷ Feux stop : 84 W au total.
- ▷ Feux arrière de brouillard : 42 W au total.
- ▷ Feux de recul : 42 W au total.

## Conduite avec remorque

### Généralités

Si la prise de courant de la remorque est affectée, certains systèmes d'assistance au conducteur ne sont disponibles que de manière limitée,

voire pas du tout. Le cas échéant, un message Check-Control s'affiche.

Pour éviter des dysfonctionnements, activer le mode remorque, voir page 378.

## Consignes de sécurité

### AVERTISSEMENT

Selon leur type de construction et leur chargement, les remorques peuvent présenter des mouvements pendulaires à partir d'environ 80 km/h. Risque d'accident ou risque de dommages matériels.

En roulant avec une remorque, adapter la vitesse. En cas de mouvement pendulaire, freiner immédiatement et procéder aux corrections de direction avec la plus grande prudence possible.

### AVERTISSEMENT

La pression des pneumatiques doit être adaptée à la charge à l'essieu accrue survenant lors de la traction d'une remorque. Rouler avec des pneus présentant une pression trop basse peut endommager les pneumatiques. Risque d'accident ou risque de dommages matériels. Ne pas dépasser une vitesse de 100 km/h. Augmenter la pression des pneus du véhicule tracteur de 0,2 bar. Veiller ici à respecter la pression de pneumatiques maximum indiquée.

## Montées

### Généralités

Dans l'intérêt de la sécurité et de la fluidité du trafic, la traction d'une remorque est autorisée jusqu'à des montées de 12 %.

Si des charges tractables supérieures sont agréées ultérieurement, la limite baisse jusqu'à 8 %.

## Démarrage en côte

Le frein de stationnement se déclenche automatiquement quand la pédale d'accélérateur est enfoncée.

Utiliser le frein de stationnement pour éviter de reculer au démarrage.

1.  Juste avant de démarrer, tirer sur le commutateur et le relâcher.

Le frein de stationnement est serré.

2. Pour le démarrage, appuyez suffisamment sur l'accélérateur.

## Descentes

Dans les descentes, un attelage tend à louvoyer plus tôt.

Avant la descente, rétrograder manuellement vers le rapport immédiatement inférieur et descendre la côte lentement.

## Fortes charges et hautes températures extérieures

### REMARQUE

De longs trajets avec charges remorquées, une température extérieure élevée et un faible niveau de carburant dans le réservoir peuvent entraîner une surchauffe du système de carburant, ce qui entraîne une réduction de la puissance du moteur. Risque de dommages matériels. Refaire le plein à temps. Veiller à ce que le réservoir de carburant soit rempli à plus du quart de sa contenance lors des longs trajets avec charges remorquées et températures extérieures élevées.

## Contrôle de stabilité de la remorque

### Principe

Le système aide à rattraper les louvoiements de la remorque.

Le contrôle de stabilité de la remorque détecte les mouvements pendulaires et freine le véhicule rapidement et automatiquement pour quitter la plage de vitesses critique et stabiliser l'attelage.

### Généralités

Si la prise de courant de remorque est occupée, mais sans qu'une remorque soit attelée, par exemple quand vous utilisez un porte-vélos avec éclairage, le système peut aussi intervenir dans des situations de conduite extrêmes.

### Conditions de fonctionnement

Le système fonctionne quand vous tractez une remorque et que la prise de courant de remorque est occupée à partir d'environ 65 km/h.

### Limites du système

Le système ne peut pas intervenir ou intervient trop tard dans les situations suivantes :

- ▶ Lorsque la remorque se renverse immédiatement, par exemple sur route glissante ou sur chaussée non stabilisée.
- ▶ Lorsqu'une remorque dont le centre de gravité haut se renverse avant qu'un mouvement pendulaire ne soit détecté.
- ▶ Lorsque le contrôle dynamique de stabilité DSC est désactivé ou en panne.
- ▶ Si la consommation électrique d'une remorque est trop faible pour être détectée par le système, par exemple en raison de feux arrière à LED.

## Activation du mode remorque

### Principe

Si le véhicule roule avec une remorque ou un porte-charge et que la prise de courant de remorque n'est pas affectée, il se peut que les fonctions de certains systèmes d'assistance au conducteur soient limitées ou que ceux-ci présentent des dysfonctionnements. Pour éviter les dysfonctionnements, activer le mode remorque.

### Activation

Par iDrive :

1. « CAR »
2. « Réglages »
3. « Réglages généraux »
4. « Mode remorque »
5. Activer le mode remorque.

## Attelage de remorque avec rotule escamotable électrique

### Généralités

La rotule escamotable se trouve sur la face inférieure du véhicule.

### Consignes de sécurité

#### **⚠ AVERTISSEMENT**

Une rotule non verrouillée peut entraîner une tenue de route instable ou des accidents. Risque d'accident ou risque de dommages matériels. Contrôler si la rotule est correctement verrouillée avant de rouler avec une remorque ou un porte-charge.

La LED de la touche s'allume en rouge si la rotule d'attelage n'est pas correctement verrouillée.

#### **⚠ REMARQUE**

L'attelage de remorque est conçu pour une utilisation avec une remorque. Une rotule d'attelage de remorque sortie peut se déformer pendant la conduite sans remorque ni porte-charge. Risque de dommages matériels. Rentrer la rotule lors des trajets sans remorque ni porte-charge.

### Aperçu



La touche de basculement de la rotule à l'extérieur et à l'intérieur se trouve dans le compartiment à bagages.

### Conditions de fonctionnement

Pour pivoter la rotule, les conditions suivantes doivent être réunies :

- ▷ Le véhicule se trouve à l'horizontale.
- ▷ Le hayon est ouvert.
- ▷ La prise électrique de la remorque n'est pas branchée.
- ▷ Le mode remorque n'est pas activé.
- ▷ Niveau de charge de la batterie du véhicule suffisant.

La LED située dans la touche s'allume en vert quand le système est prêt à fonctionner.

## Basculer la rotule à l'extérieur

1. Ouvrir le compartiment à bagages.
2. S'écarter de la zone de basculement de la rotule derrière le véhicule.

3.  Appuyer sur la touche dans le compartiment à bagages.

La rotule bascule à l'extérieur. La LED dans la touche clignote en vert.

4. Attendre que la rotule ait atteint sa position finale.

## Basculer la rotule à l'intérieur

1. Dételer la remorque ou le porte-charge.
2. Le cas échéant, retirer les pièces amovibles des dispositifs de stabilisation de la trajectoire.
3. Retirer de la prise de courant la fiche d'alimentation en électrique de la remorque ainsi que, le cas échéant, l'adaptateur.

4.  Appuyer sur la touche dans le compartiment à bagages.

La rotule bascule à l'intérieur. La LED dans la touche clignote en vert.

5. Attendre que la rotule ait atteint sa position finale.

## Interruption ou renversement du mouvement de pivotement

### Généralités

Le mouvement de pivotement est interrompu automatiquement, éventuellement renversé ou non réalisé, lorsque des valeurs limites d'intensité de courant sont dépassées, par exemple à de très basses températures ou en cas de résistances mécaniques. La LED incorporée à la touche s'allume en rouge.

## Répéter le mouvement de pivotement lorsque le moteur tourne

1. Activer l'état de marche avec le bouton Start/ Stop.

2.  Maintenir enfoncée la touche dans le compartiment à bagages jusqu'à ce que la rotule soit entièrement rentrée ou sortie.

Le cas échéant, renouveler le mouvement de pivotement en appuyant sur la touche lorsque le moteur tourne.

La LED de la touche s'allume en vert lorsque la rotule a atteint sa position finale.

Contactez un partenaire de service après-vente du constructeur ou un autre partenaire de service après-vente qualifié ou un atelier qualifié si cela se répète.

## Prise de courant de remorque



La prise de courant de remorque se trouve sur l'attelage de remorque.

Rabattre le cache vers le bas.

## Anneau pour câble de sécurité



Un anneau est monté sur l'attelage de remorque pour fixer le câble de sécurité de la remorque.

Lors de la conduite avec remorque, accrocher le câble de sécurité de la remorque sur l'anneau pour accroître la sécurité.

Veiller à ce que le câble de sécurité ne soit pas bloqué et qu'il ne pende pas au sol.

## Utilisation de porte-bagages arrière

La rotule de l'attelage de remorque peut servir de support à des porte-bagages arrière, par exemple des systèmes de porte-vélos.

Pour utiliser des porte-bagages arrière, respecter les informations sur les porte-bagages arrière, voir page [373](#).

# Économie de carburant

## Équipement du véhicule

Ce chapitre comprend tous les équipements de série, spécifiques à un pays et en option, proposés pour cette série de modèles. C'est pourquoi, les équipements et les fonctions indisponibles dans un véhicule en raison des options choisies ou de la version de pays, sont également décrits. Ceci s'applique également aux fonctions et systèmes de sécurité. L'utilisation des fonctions et systèmes correspondants implique le respect des lois et des règlements en vigueur.

## Réduire la consommation de carburant

### Généralités

Votre véhicule contient des technologies sophistiquées permettant la réduction des valeurs de consommation et d'émissions.

La consommation de carburant dépend de différents facteurs.

Certaines mesures, par exemple un style de conduite modéré et un entretien régulier, peuvent exercer une influence sur la consommation de carburant et sur les répercussions sur l'environnement.

### Enlever les charges inutiles

Un poids supplémentaire accroît la consommation de carburant.

### Démonter les équipements amovibles dès qu'ils ne sont plus nécessaires

Enlever les rétroviseurs additionnels, la galerie porte-bagages du toit ou le porte-bagages arrière lorsqu'ils ne sont plus nécessaires.

Des équipements supplémentaires montés sur le véhicule diminuent les qualités aérodynamiques et augmentent la consommation de carburant.

### Fermer les vitres et le toit ouvrant en verre

Un toit ouvrant en verre ouvert ou des vitres ouvertes augmentent la résistance aérodynamique et, ainsi, la consommation de carburant.

### Pneus

#### Généralités

Les pneus peuvent influencer la consommation de diverses manières ; la taille des pneus par exemple peut influencer la consommation de carburant.

### Contrôler régulièrement la pression de gonflage des pneus

Contrôler la pression de gonflage des pneus au moins deux fois par mois et avant d'entreprendre un long trajet, et la rétablir le cas échéant.

Une pression de gonflage insuffisante augmente la résistance au roulement et accroît ainsi la consommation de carburant et l'usure des pneus.

### Prendre la route sans attendre

Ne pas laisser tourner le moteur au ralenti, véhicule à l'arrêt, pour le faire chauffer mais se mettre en route immédiatement après le démarrage et rouler à des régimes modérés.

C'est ainsi que le moteur froid atteint le plus rapidement sa température de service.

### Conduire avec anticipation

Conduire avec anticipation et régularité réduit la consommation de carburant.

Éviter les accélérations et les freinages inutiles.

Pour cela, garder une distance suffisante par rapport au véhicule qui précède.

## Éviter les régimes élevés

Conduire à faible régime réduit la consommation de carburant et l'usure.

Le cas échéant, observer l'affichage du point de changement de vitesse du véhicule.

## Exploiter la décélération

En s'approchant d'un feu rouge, lever le pied de l'accélérateur et laisser le véhicule rouler sur sa lancée.

Dans les descentes, lever le pied de l'accélérateur et laisser le véhicule rouler.

En décélération, l'alimentation en carburant est coupée.

## En cas d'arrêt prolongé, couper le moteur

### Arrêt du moteur

Couper le moteur pendant les arrêts prolongés, par exemple aux feux, aux passages à niveau ou dans les bouchons.

### Fonction Start/Stop automatique

Lors d'un arrêt, la fonction Start/Stop automatique de votre véhicule coupe automatiquement le moteur.

Si vous arrêtez le moteur et que vous le redémarrez ensuite, la consommation de carburant et les émissions baissent par rapport à un moteur qui tourne en permanence. Même un arrêt de quelques secondes peut permettre de faire des économies.

La consommation de carburant dépend en outre d'autres facteurs, tels que le style de conduite, les conditions de circulation, l'entretien ou les facteurs environnementaux.

## Désactivation des fonctions actuellement inutilisées

Certaines fonctions, comme le chauffage de siège ou le dégivrage de lunette arrière, exigent beaucoup d'énergie et augmentent la consommation de carburant, notamment en ville et dans la circulation en accordéon.

Couper ces fonctions si vous n'en avez pas besoin.

Le programme de conduite ECO PRO permet une utilisation économe en énergie des fonctions de confort. Ces fonctions sont automatiquement désactivées totalement ou en partie.

## Faire effectuer les travaux d'entretien

Faire effectuer régulièrement l'entretien du véhicule, pour obtenir une rentabilité et une durée de vie optimales. BMW recommande de faire effectuer les opérations d'entretien par un partenaire de service après-vente de BMW.

Pour cela, respecter également le système de maintenance BMW.

## ECO PRO

### Principe

ECO PRO promeut un style de conduite économe en carburant. Pour cela, la commande du moteur et les fonctions confort, telles que la puissance du climatiseur par exemple, sont adaptées.

Boîte automatique : dans certaines conditions, le moteur est découplé de la boîte quand la manette de sélection est en position D. Le véhicule roule en roue libre ce qui optimise la consommation. La manette de sélection reste engagée sur la position D.

Il est également possible d'afficher des instructions en fonction de la situation et des conseils ECO PRO qui favorisent la conduite optimisant la consommation.

L'augmentation d'autonomie ainsi obtenue peut être affichée comme bonus d'autonomie sur le combiné d'instruments.

## Généralités

Le système comprend les fonctions et affichages EfficientDynamics suivants :

- ▷ Autonomie bonus ECO PRO.
- ▷ Climatisation de sièges ECO PRO.
- ▷ Climatisation ECO PRO.
- ▷ Éclairage et visibilité ECO PRO.
- ▷ Système d'anticipation de conduite.
- ▷ État de conduite en roue libre.
- ▷ Analyse du style de conduite.

## Aperçu



**ECO PRO** Touche

## Activation de ECO PRO

**ECO PRO** Appuyer sur la touche. ECO PRO est affiché dans le combiné d'instruments.

## Configurer ECO PRO INDIVIDUAL

### Par le commutateur d'agrément de conduite

1. Activation de ECO PRO.
2. « ECO PRO INDIVIDUAL »

### Par l'intermédiaire du iDrive

1. « CAR »
2. « Réglages »
3. « Mode de conduite »
4. « ECO PRO INDIVIDUAL »
5. Sélectionner le réglage désiré.

Le réglage est mémorisé pour le profil de conducteur actuellement utilisé.

### Activation/désactivation des fonctions ECO PRO

Les fonctions ECO PRO suivantes peuvent être activées/désactivées :

- ▷ « Limite ECO PRO »
- ▷ « Chauffage siège ECO PRO »
- ▷ « Climatisation ECO PRO »
- ▷ « Éclairage et visibilité ECO PRO »

Les réglages sont mémorisés pour le profil de conducteur actuellement utilisé.

### Limite ECO PRO

- ▷ Activation de la limite ECO PRO :  
« Limite ECO PRO »

Un conseil ECO PRO est affiché lorsque la vitesse de limite ECO PRO définie est dépassée.

- ▷ Réglage de la vitesse limite ECO PRO :  
« Avertissement à : »

Sélectionner la vitesse souhaitée.

### Conduite en roue libre

En décélération, le moteur peut flotter en roue libre, de manière à améliorer la consommation.

### Climatisation de sièges ECO PRO

La puissance du chauffage de siège et, le cas échéant, de la ventilation de siège est réduite en mode ECO PRO.

## Climatisation ECO PRO

La climatisation est adaptée pour une consommation plus économique.

Une légère différence par rapport à la température réglée et un réchauffement ou un rafraîchissement plus lent de l'habitacle sont donc possibles afin de limiter la consommation.

## Éclairage et visibilité ECO PRO

La puissance du dégivrage des rétroviseurs extérieurs et de la lunette arrière est réduite.

Selon le niveau d'équipement, la fonction d'éclairage dynamique ECO est en plus activée.

## Réinitialiser les réglages

Réinitialiser ECO PRO INDIVIDUAL aux valeurs standard :

« Réinitial. au mode ECO PRO STANDARD »

## Affichage sur le combiné d'instruments

### Généralités

Lorsque le mode ECO PRO est activé, l'affichage change.

### Supplément d'autonomie ECO PRO



Grâce à un style de conduite adapté, une augmentation de l'autonomie peut être obtenue.

Le prolongement de l'autonomie peut s'afficher sous la forme d'un supplément d'autonomie sur le combiné d'instruments.

L'autonomie supplémentaire apparaît dans l'affichage des performances.

Si le supplément d'autonomie est affiché en gris, cela signifie que le style de conduite actuel est inefficace.

L'affichage devient bleu dès que sont réunies toutes les conditions favorables à une conduite optimisant la consommation.

L'intervalle de réinitialisation de l'autonomie supplémentaire dépend des réglages des données du trajet.

## Affichage de consommation

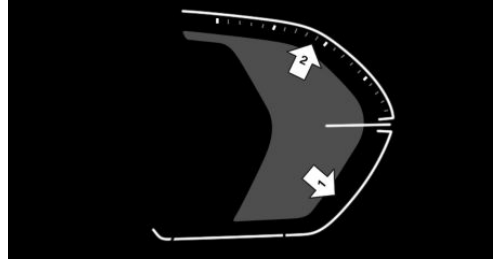

Une aiguille dans l'affichage de consommation indique le style de conduite actuel :

- ▷ Le système affiche la consommation instantanée en relation avec la consommation moyenne.
- ▷ Aiguille dans la zone flèche 1 : affichage de la récupération d'énergie lors des phases de décélération ou de freinage.
- ▷ Aiguille dans la zone flèche 2 : affichage lors des accélérations.

Si l'accélération est inefficace, la zone située entre la consommation moyenne et la consommation instantanée est rouge.

De plus, les informations suivantes s'affichent en fonction de la situation :

- ▷ Selon l'équipement : le trajet parcouru en mode roue libre.
- ▷ Le temps total de la coupure du moteur en cas d'arrêt automatique de ce dernier.
- ▷ L'affichage d'un point de changement de vitesse recommandant de passer un rapport plus économique.

## Affichages sur l'écran de contrôle

### Généralités

Les informations sur l'efficacité actuelle des fonctions ECO PRO peut être représentée sous forme de flux d'énergie.

### Afficher les informations sur le flux d'énergie

Par iDrive :

1. « CAR »
2. « Info de bord »
3. « Flux d'énergie »

Les fonctions suivantes s'affichent :

- ▷ Fonction Start/Stop automatique.
- ▷ Récupération de l'énergie.
- ▷ Conduite en roue libre.

## Système d'anticipation de conduite

### Principe

La fonction aide à économiser le carburant et favorise un style de conduite par anticipation. Au vu des données de navigation, certains tronçons de trajet à venir sont détectés à l'avance et des instructions sont données le cas échéant.

### Généralités

Les tronçons de trajet reconnus, par exemple les localités ou virages à venir, requièrent une diminution de la vitesse.

La notification est donnée alors que le tronçon de trajet à venir ne peut pas encore être perçu par le conducteur.

La notification est affichée jusqu'à atteinte du tronçon de trajet.

Quand un conseil est émis, vous pouvez, avec l'aide de la position de pédale d'accélérateur cor-

respondante, réduire la vitesse en limitant la consommation et en laissant le véhicule rouler sur son erre jusqu'à atteinte du tronçon de parcours.

Selon la situation, le système utilise de lui-même le frein moteur grâce à une interruption de la fonction « roue libre ».

### Conditions de fonctionnement

- ▷ Le mode ECO PRO est activé.
- ▷ Les données de navigation sont à jour.
- ▷ « Limitations de vitesse » et Speed Limit Assist sont activés, voir page 276.

### Affichage

#### Affichage sur le combiné d'instruments



La remarque d'un tronçon de trajet à venir est émise en guise de conseil de laisser rouler le véhicule sur son erre.

Un symbole supplémentaire signale le tronçon de trajet détecté :

#### Symbole Portion de trajet à venir



Limite de vitesse ou entrée d'agglomération.



Intersection ou changement de route, sortie d'une voie rapide.



Virage.



Rond-point.

#### Affichage sur l'affichage tête haute



L'information d'anticipation de conduite peut aussi être affichée sur l'affichage tête haute.

## Affichages sur l'écran de contrôle

Une information s'affiche dans l'affichage de l'analyse du style de conduite de l'écran de contrôle quand un tronçon de trajet correspondant commence.

Par iDrive :

1. « CAR »
2. « Info de bord »
3. « Analyse du style de conduite »

## Utilisation du système d'anticipation de conduite

Un tronçon de trajet à venir s'affiche :

1. Retirer le pied de la pédale d'accélérateur.
2. Laisser rouler le véhicule sur son erre jusqu'à atteinte du tronçon de trajet affiché.
3. Le cas échéant, corriger la vitesse en freinant.

## Limites du système

La fonction n'est pas disponible dans les situations suivantes :

- ▷ La vitesse est inférieure à 50 km/h.
- ▷ Dans les zones de limites de vitesse temporaires et variables, par exemple dans les zones de travaux.
- ▷ Si les données du système de navigation sont anciennes, ne sont plus valables ou ne sont plus disponibles.
- ▷ Si le régulateur de vitesse est actif.
- ▷ En mode de traction de remorque.

## Conduite en roue libre

### Principe

Dans certaines conditions, le moteur est automatiquement découplé de la transmission quand la manette de sélection est en position D. Le véhicule continue alors de rouler au ralenti en écono-

misant du carburant. La position D de la manette de sélection reste enclenchée.

Cet état est appelé « conduite en roue libre ».

Dès que la pédale de frein ou d'accélérateur est enfoncée, le moteur est de nouveau automatiquement accouplé.

## Généralités

La conduite en roue libre fait partie des modes ECO PRO et CONFORT.

Si le mode ECO PRO ou CONFORT est activé avec le commutateur d'agrément de conduite, la conduite en roue libre s'active automatiquement et ne peut pas être désactivée.

Le fait de conduire par anticipation permet d'utiliser cette fonction fréquemment et de favoriser les économies de carburant engendrées par la conduite en roue libre.

## Conditions de fonctionnement

La fonction est disponible à une vitesse d'env. 25 km/h à 160 km/h.

La fonction est active quand les conditions suivantes sont réunies :

- ▷ Le système détecte un style de conduite modéré et régulier.
- ▷ La pédale d'accélérateur n'est pas enfoncée ou le pied est retiré de la pédale d'accélérateur.
- ▷ Ne pas appuyer sur la pédale d'accélérateur ou seulement légèrement.
- ▷ Manette de sélection dans la position D du sélecteur.
- ▷ Température de service du moteur et de la boîte de vitesses atteinte.
- ▷ Le système ne détecte aucun véhicule qui le précède.
- ▷ Le système ne détecte aucune situation routière ni tracés de route gênants.
- ▷ Régulateur de vitesse actif avec fonction Stop & Go, ACC, non activé.

## Commande par l'intermédiaire des palettes de commande

### Principe

Il est possible d'influencer l'état de conduite en roue libre avec la palette de commande.

### Activation/désactivation de la conduite en roue libre via les palettes de commande

1. Passer au rapport le plus élevé en tirant sur la palette de commande droite.
2. Pour activer la conduite en roue libre, actionner à nouveau la palette de commande droite

Pour désactiver le mode, actionner la palette de commande de gauche.

### Affichage

#### Mode ECO PRO : Affichage sur le combiné d'instruments

 En mode roue libre, le trajet parcouru dans ce mode s'affiche.

#### Affichages sur l'écran de contrôle

Sous le flux d'énergie s'affiche l'état de véhicule Conduite en roue libre pendant le trajet.

Le trajet parcouru en roue libre s'affiche dans les données de conduite.

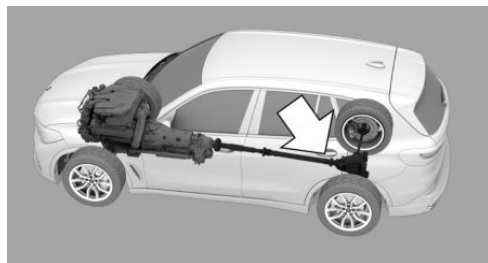

Coloration bleue : état de conduite en roue libre.

## Afficher les informations sur le flux d'énergie

Par iDrive :

1. « CAR »
2. « Info de bord »
3. « Flux d'énergie »

### Limites du système

Cette fonction n'est pas disponible quand une des conditions suivantes est présente :

- ▷ DSC OFF ou TRACTION activé.
- ▷ Conduite dans la plage limite dynamique et sur des montées ou descentes raides.
- ▷ Charge de la batterie temporairement trop faible ou quantité de courant nécessaire dans le réseau de bord trop élevée.
- ▷ Traction d'une remorque.
- ▷ Système d'assistance en descente HDC activé.

## Analyse du style de conduite

### Principe

La fonction aide à développer un style de conduite particulièrement efficace et à économiser du carburant.

Pour cela, le style de conduite est analysé. L'appréciation s'effectue dans différentes catégories et s'affiche sur l'écran de contrôle.

Avec cet affichage, vous pouvez adapter votre style de conduite afin de réaliser des économies de carburant.

### Généralités

Le parcours en cours est évalué.

Des conseils ECO PRO s'affichent tout au long du trajet pour favoriser un style de conduite efficace.

L'adaptation du style de conduite augmente l'autonomie du véhicule.

Ce gain d'autonomie est affiché dans le combiné d'instruments et sur l'écran de contrôle comme supplément d'autonomie.

## Conditions de fonctionnement

La fonction est disponible dans le mode de conduite ECO PRO.

## Consultation de l'analyse du style de conduite

Par iDrive :

1. « CAR »
2. « Info de bord »
3. « Analyse du style de conduite »

## Affichage sur l'écran de contrôle

L'affichage de l'analyse du style de conduite représente l'efficacité du style de conduite.

Plus le style de conduite est efficace, plus il y a de barres en couleur et plus rapidement le supplément d'autonomie augmente.

En revanche, si le style de conduite est inefficace, le nombre de barres affichées est plus faible.



# Ravitaillement

## Équipement du véhicule

Ce chapitre comprend tous les équipements de série, spécifiques à un pays et en option, proposés pour cette série de modèles. C'est pourquoi, les équipements et les fonctions indisponibles dans un véhicule en raison des options choisies ou de la version de pays, sont également décrits. Ceci s'applique également aux fonctions et systèmes de sécurité. L'utilisation des fonctions et systèmes correspondants implique le respect des lois et des règlements en vigueur.

## Conseils à suivre lors du ravitaillement

### Généralités

Avant de faire l'appoint en carburant, tenir compte des remarques sur la qualité du carburant, voir page 423.

Sur les véhicules équipés d'un moteur Diesel, l'orifice de remplissage est conçu pour le ravitaillement sur des pompes à diesel.

Pour le remplissage du réservoir, accrocher le pistolet du tuyau de ravitaillement dans le goulot du réservoir. Le soulèvement du pistolet pendant le ravitaillement en carburant entraîne :

- ▷ Une coupure prématurée du pistolet.
- ▷ Une réduction du recyclage des vapeurs de carburant.

Le réservoir de carburant est plein lorsque le pistolet coupe le débit pour la première fois.

Respecter les règles de sécurité affichées dans les stations-service.

## Consignes de sécurité

### ⚠ REMARQUE

Lorsque l'autonomie est inférieure à 50 km, le moteur pourrait ne plus être suffisamment alimenté en carburant. Les fonctions du moteur ne sont plus assurées. Risque de dommages matériels. Refaire le plein à temps.

### ⚠ REMARQUE

Les carburants sont toxiques et agressifs. Un trop-plein du réservoir de carburant peut endommager l'installation de carburant. En cas de contact avec des surfaces peintes, celles-ci peuvent être endommagées. L'environnement est pollué. Risque de dommages matériels. Éviter le trop-plein.

## Bouchon de réservoir

### Ouverture

1. Pour ouvrir la trappe du réservoir, appuyer sur le bord arrière, flèche. La trappe du réservoir s'ouvre.



2. Tourner le bouchon du réservoir en sens antihoraire.

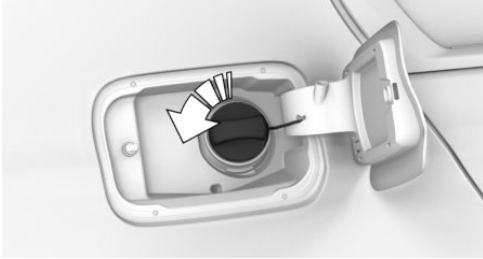

3. Placer le bouchon dans le support prévu sur la trappe du réservoir.

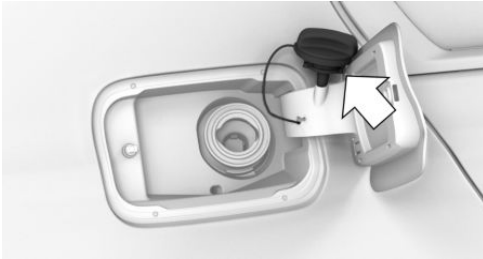

## Déverrouillage d'urgence

Dans certains cas, il peut être nécessaire de déverrouiller manuellement la trappe du réservoir, par ex. en cas de défaut électrique.

Faire déverrouiller la trappe du réservoir par un partenaire de service après-vente du constructeur ou un autre partenaire de service après-vente qualifié ou par un atelier qualifié.

## Fermeture

### AVERTISSEMENT

La bande de fixation du bouchon de réservoir peut être coincée et écrasée lors de la fermeture. Le bouchon peut alors ne pas pouvoir se fermer correctement. Du carburant ou des vapeurs de carburant peuvent s'échapper. Risque de blessures ou risque de dommages matériels. Veiller lors de la fermeture du bouchon à ce que la bande de fixation ne soit pas coincée ni écrasée.

1. Mettre le bouchon en place et le tourner en sens horaire jusqu'au déclic perceptible.
2. Refermer la trappe du réservoir jusqu'à ce qu'elle s'enclenche.

# Roues et pneus

## Équipement du véhicule

Ce chapitre comprend tous les équipements de série, spécifiques à un pays et en option, proposés pour cette série de modèles. C'est pourquoi, les équipements et les fonctions indisponibles dans un véhicule en raison des options choisies ou de la version de pays, sont également décrits. Ceci s'applique également aux fonctions et systèmes de sécurité. L'utilisation des fonctions et systèmes correspondants implique le respect des lois et des règlements en vigueur.

## Pression de gonflage des pneus

### Généralités

L'état des pneus et la pression de gonflage ont une influence sur :

- ▷ La durée de vie des pneus.
- ▷ La sécurité de conduite.
- ▷ Le confort dynamique.
- ▷ Consommation actuelle de carburant.

### Consigne de sécurité

#### **AVERTISSEMENT**

Un pneu dont la pression de gonflage est trop faible ou sans pression risque de fortement chauffer et d'être endommagé. Cela limite les caractéristiques de conduite, par exemple, le comportement de direction et de freinage. Risque d'accident. Contrôler régulièrement la pression de gonflage des pneus et la rectifier si nécessaire, par exemple deux fois par mois et avant d'entreprendre un long trajet.

## Indications sur la pression de gonflage des pneus

### Sur le montant de la porte



Les données relatives à la pression de gonflage des pneus sont indiquées sur le montant de la porte conducteur.

Les indications sur la pression de gonflage s'appliquent aux dimensions et marques de pneus recommandées par le constructeur du véhicule pour le type de véhicule correspondant.

La pression de gonflage correspondant à la taille du pneu s'applique si le code de vitesse du pneu est introuvable.

Selon la charge du véhicule, les pressions de gonflage des pneus spécifiées pour la charge s'appliquent. Par exemple : si le véhicule n'est pas complètement chargé, la pression optimale de gonflage des pneus est celle indiquée pour une charge partielle.

Lorsque le véhicule est partiellement chargé, la pression de gonflage des pneus ECO permet de réduire la consommation actuelle de carburant.

Pour plus d'informations sur les pneus et jantes, contacter un partenaire de service après-vente du constructeur ou un autre partenaire de service après-vente qualifié ou un atelier qualifié.

## Sur l'écran de contrôle

Il est possible d'afficher sur l'écran de contrôle la pression actuelle de gonflage et celle de consigne des pneus montés.

Pour un affichage correct, la taille des pneus doit avoir été enregistrée dans le système et avoir été réglée en fonction des pneus montés.

La pression actuelle de gonflage des pneus est indiquée sur chacun des pneus.

La valeur de consigne de pression de gonflage figure dans la partie inférieure de l'écran de contrôle.

## Contrôle de la pression de gonflage des pneus

### Généralités

Les pneus chauffent pendant la conduite. La pression de gonflage des pneus augmente avec la température.

Les pneus présentent une perte de pression naturelle et homogène.

Les dispositifs de remplissage peuvent afficher des valeurs inférieures de 0,1 bar maximum.

### Contrôle au moyen des informations sur la pression de gonflage des pneus indiquées sur le montant de la porte

Les informations sur la pression de gonflage des pneus figurant sur la plaquette prévue à cet effet et située sur le montant de la porte, se réfèrent uniquement aux pneus froids ou aux pneus dont la température est égale à la température ambiante.

Contrôler les pressions de gonflage des pneus uniquement lorsque les pneus sont froids, c'est-à-dire :

- ▶ Un trajet maximum de 2 km n'a pas été dépassé.
- ▶ Si le véhicule n'a plus roulé pendant au moins 2 heures après un trajet.

Contrôler régulièrement la pression de gonflage de la roue de secours dans le compartiment à bagages et la corriger le cas échéant.

1. Déterminer les pressions de consigne de gonflage pour les pneus qui sont montés.
2. Vérifier la pression de gonflage des quatre pneus, par exemple, avec un dispositif de remplissage.
3. Corriger la pression de gonflage d'un pneu si la valeur actuelle diffère de la valeur de consigne.
4. Vérifier si tous les capuchons de valve sont vissés sur les valves de pneu.

### Contrôle au moyen des informations sur la pression de gonflage des pneus indiquées sur l'écran de contrôle

Par iDrive :

1. « CAR »
2. « Statut véhicule »
3. (⚠) « Contrôle de pression des pneus (RDC) »
4. Vérifier si les pressions de gonflage actuelles des pneus ne diffèrent pas de la valeur de consigne.
5. Corriger la pression de gonflage d'un pneu si la valeur actuelle diffère de la valeur de consigne.

### Après la correction de la pression de gonflage

Avec l'avertisseur de crevaison RPA :

Réinitialiser l'avertisseur de crevaison RPA.

Avec le contrôle de pression des pneus RDC :

Les pressions de gonflage des pneus corrigées sont automatiquement prises en compte. S'assurer que les réglages adéquats des pneus ont été effectués.

Si les pneus ne sont pas mentionnés dans les informations sur la pression de gonflage indiquées

sur l'écran de contrôle, réinitialiser le contrôle de pression des pneus RDC.

## Code de vitesse

Désignation	Vitesse maximale
Q	jusqu'à 160 km/h
R	jusqu'à 170 km/h
S	jusqu'à 180 km/h
T	jusqu'à 190 km/h
H	jusqu'à 210 km/h
V	jusqu'à 240 km/h
W	jusqu'à 270 km/h
Y	jusqu'à 300 km/h

## Profil des pneus

### Pneus d'été

La profondeur de sculpture des pneus ne doit pas être inférieure à 3 mm, sans quoi il y aura un risque élevé d'aquaplaning.

### Pneus d'hiver

La profondeur de sculpture des pneus ne doit pas être inférieure à 4 mm, sans quoi l'aptitude hivernale sera limitée.

## Profondeur de sculpture minimale



Des témoins d'usure sont visibles sur le pourtour du pneu. Ils ont une hauteur réglementaire minimale de 1,6 mm.

Les positions des témoins d'usure sont signalés par TWI, Tread Wear Indicator, sur le flanc des pneus.

## Dommages des pneus

### Généralités

Contrôler régulièrement l'état des pneus : absence de dommage, présence de corps étrangers et usure.

Symptômes de la détérioration d'un pneu ou d'un autre dysfonctionnement du véhicule :

- ▷ Vibrations inhabituelles.
- ▷ Bruits de roulement ou de fonctionnement inhabituels.
- ▷ Comportement de conduite inhabituel comme le véhicule tire fortement à gauche ou à droite.

Les dommages peuvent être causés par les situations suivantes :

- ▷ Passage sur des bordures de trottoir.
- ▷ Chaussée endommagée.
- ▷ Pression de gonflage des pneus insuffisante.
- ▷ Surcharge du véhicule.
- ▷ Stockage non conforme des pneus.

## Consignes de sécurité

### AVERTISSEMENT

Lorsque le pneu est endommagé, sa pression peut diminuer, ce qui peut entraîner une perte de contrôle du véhicule. Risque d'accident. En cas d'indice d'endommagement du pneu pendant la conduite, réduire immédiatement la vitesse et stopper. Faire contrôler les roues et les pneus. Pour cela, se rendre en roulant avec précaution auprès d'un partenaire de service après-vente du constructeur ou un autre partenaire de service après-vente qualifié ou d'un atelier qualifié. Si nécessaire, y faire remorquer le véhicule ou l'y faire transporter. Ne pas réparer les pneus endommagés, mais les remplacer.

### AVERTISSEMENT

Le passage rapide sur des obstacles, par exemple sur des bordures de trottoir ou des chaussées détériorées, peut endommager les pneus. Les grandes roues possèdent une section de pneumatique plus faible. Si la section de pneumatique est plus faible, le risque d'endommagement des pneus augmente. Risque d'accident et de dommages matériels. Si possible, éviter les obstacles ou les passer lentement et avec précaution.

## Âge des pneus

### Recommandation

Quelle que soit la profondeur de sculpture des pneus, remplacer les pneus au moins tous les 6 ans.

### Date de fabrication

La date de fabrication du pneu se trouve sur le flanc.

Désignation	Date de fabrication
DOT ... 3819	38e semaine 2019

## Changement de roues et de pneus

### Montage et équilibrage

Confier le montage et l'équilibrage de la roue à un partenaire de service après-vente du constructeur ou à un autre partenaire de service après-vente qualifié ou à un atelier qualifié.

### Combinaison roue/pneumatique

#### Généralités

Contactez un partenaire de service du constructeur, un autre partenaire de service après-vente qualifié ou un atelier qualifié pour connaître la bonne combinaison roue/pneumatique et les différentes jantes pour le véhicule.

## Consignes de sécurité

### AVERTISSEMENT

Les roues et pneus qui ne conviennent pas au véhicule peuvent endommager des pièces du véhicule, par exemple par contact avec la carrosserie à la suite de tolérances existantes malgré une taille nominale identique. Risque d'accident. Le constructeur du véhicule recommande d'utiliser des roues et des pneus homologués pour le type de véhicule considéré.

**⚠ AVERTISSEMENT**

Les jantes acier peuvent entraîner des problèmes techniques, par exemple le desserrage autonome des vis de roue et l'endommagement des disques de frein. Risque d'accident. Ne pas monter de jantes acier.

**⚠ AVERTISSEMENT**

Une combinaison roue/pneumatique incorrecte nuit aux caractéristiques de conduite du véhicule et aux différents systèmes, comme le système anti-blocage ABS ou le contrôle dynamique de stabilité DSC. Risque d'accident. Pour conserver intactes les excellentes caractéristiques routières du véhicule, utiliser uniquement des pneus de même marque, avec le même dessin de sculptures sur la bande de roulement. Le constructeur du véhicule recommande d'utiliser des roues et des pneus homologués pour le type de véhicule considéré. Après une crevaison, rétablir la combinaison roue/pneumatique d'origine.

**⚠ AVERTISSEMENT**

Des vis de roue non appropriées, par exemple, des vis de roue d'une seule pièce, risquent de se desserrer ou de se dévisser. La roue risque de se détacher au cours du trajet. Risque d'accident. Utiliser uniquement des vis de roue en deux parties homologuées par le constructeur du véhicule pour les roues correspondantes.

**Marques et types de pneus recommandés**

Pour chaque taille de pneus, certaines marques de pneus sont recommandées par le constructeur du véhicule. Les marques de pneus sont reconnaissables par l'astérisque sur le flanc des pneus.

**Nouveaux pneus**

Les particularités de la fabrication font que l'adhérence au sol des pneumatiques neufs n'est pas encore optimale.

Conduire avec retenue pendant les premiers 300 km.

**Pneus rechapés****⚠ AVERTISSEMENT**

Les pneus rechapés peuvent présenter des carcasses différentes. Plus leur vieillissement est avancé, plus leur longévité peut être réduite. Risque d'accident. Ne pas utiliser de pneus rechapés.

Le constructeur du véhicule recommande de ne pas utiliser de pneus rechapés.

**Pneus d'hiver****Généralités**

Les pneus d'hiver sont recommandés pour rouler dans des conditions hivernales.

Les pneus quatre saisons portant le marquage M+S ont de meilleures propriétés hivernales que les pneus d'été, mais ils n'égalent pas les performances des pneus d'hiver.

## Vitesse maximale avec pneus d'hiver

Si la vitesse maximale du véhicule est supérieure à la vitesse autorisée pour les pneus d'hiver, une plaque informative rappelant la vitesse maximale autorisée doit être apposée dans le champ visuel du conducteur. La plaque informatique est disponible auprès d'un partenaire de service après-vente du constructeur, un autre partenaire de service après-vente qualifié ou un atelier qualifié.

Si les pneus d'hiver sont montés, respecter la vitesse maximale autorisée et ne pas la dépasser.

## Remplacement des pneus permettant de rouler à plat

Pour votre sécurité, utiliser uniquement des pneus permettant de rouler à plat. De plus amples informations sont disponibles auprès d'un partenaire de service après-vente du constructeur ou d'un autre partenaire de service après-vente qualifié ou d'un atelier qualifié.

## Permutation des roues entre les essieux

### AVERTISSEMENT

Un changement de roue entre les essieux sur les véhicules dont les dimensions des pneumatiques et des jantes sont différentes sur l'essieu avant et l'essieu arrière peut endommager les pneumatiques et le véhicule. Risque d'accident. Sur les véhicules dont les dimensions des pneumatiques et des jantes sont différentes entre l'essieu avant et l'essieu arrière, ne pas changer les roues entre les essieux.

Des usures différentes apparaissent sur les essieux avant et arrière en fonction des conditions individuelles d'utilisation. Pour que l'usure soit ré-

gulière, il est possible de permuter les paires de roue entre les essieux. De plus amples informations sont disponibles auprès d'un partenaire de service après-vente du constructeur ou d'un autre partenaire de service après-vente qualifié ou d'un atelier qualifié. Après remplacement d'un pneu, vérifier la pression et la corriger si nécessaire.

## Stockage des pneus

### Pression de gonflage des pneus

Ne pas dépasser la pression de gonflage maximale indiquée sur le flanc des pneus.

### Stockage

- ▶ Conserver les roues chaussées ou les pneus dans un endroit frais, sec et sombre.
- ▶ Protéger les pneus de l'huile, de la graisse et des solvants.
- ▶ Ne pas conserver les pneus dans des sacs en plastique.
- ▶ Éliminer les salissures présentes sur les roues ou les pneus.

## Pneus permettant de rouler à plat

### Principe

Avec des pneus permettant de rouler à plat, il est possible de continuer à rouler de manière limitée lorsque ceux-ci sont complètement à plat.

### Généralités

Les roues se composent de pneus à capacité autoportante limitée et, le cas échéant, de jantes spéciales.

Le renforcement du flanc du pneu lui permet de rouler encore de manière limitée malgré une chute de pression.

Respecter les instructions concernant la conduite en cas de crevaison.

## Consignes de sécurité

### AVERTISSEMENT

Avec des pneus permettant de rouler à plat ayant une pression d'air insuffisante, les caractéristiques de conduite sont différentes, par exemple la stabilité directionnelle est réduite au freinage, la distance de freinage est prolongée et le comportement au volant différent. Risque d'accident. Rouler à vitesse modérée et ne pas dépasser une vitesse de 80 km/h.

### AVERTISSEMENT

En cas de poursuite du trajet avec une crevaison, les remorques particulièrement lourdes peuvent se mettre à osciller. Risque d'accident ou risque de dommages matériels. Lors de la conduite avec remorque et crevaison, ne pas dépasser la vitesse de 60 km/h. En cas de mouvement pendulaire, freiner immédiatement et procéder aux corrections de direction avec la plus grande prudence possible.

## Marquage



Les pneus portent la mention RSC Runflat System Component sur les flancs.

## Dépannage en cas de crevaison

### Mesures de sécurité

- ▷ Garer le véhicule le plus loin possible de la circulation et sur un sol stabilisé.
- ▷ Allumer les feux de détresse.
- ▷ Caler le véhicule pour qu'il ne risque pas de rouler, en plus, serrer le frein de stationnement.
- ▷ Bloquer le verrouillage du volant dans la position rectiligne des roues.
- ▷ Faire descendre tous les passagers et les amener en dehors de la zone dangereuse, par exemple derrière la glissière de sécurité.
- ▷ Placer éventuellement le triangle de présignalisation à la distance appropriée.

## Système Mobility

### Principe

Le système Mobility vous permet d'étanchéifier à court terme des endommagements mineurs du pneumatique, vous permettant de continuer à rouler. Pour cela, un produit d'étanchéité liquide pompé dans le pneu obture l'endommagement de l'intérieur en durcissant.

### Généralités

- ▷ Tenir compte des consignes d'utilisation du système Mobility apposées sur le compresseur et le réservoir de produit d'étanchéité.
- ▷ L'emploi du système Mobility peut s'avérer sans effet si le pneu présente une entaille d'environ 4 mm ou plus.
- ▷ Contacter un partenaire de service après-vente du constructeur ou un autre partenaire de service après-vente qualifié ou un atelier qualifié si le pneu ne peut pas être réparé.

- ▷ Laisser les corps étrangers à l'intérieur du pneu. Retirer les corps étranger uniquement s'ils dépassent nettement du pneu.
- ▷ Retirer l'autocollant de limitation de vitesse sur le réservoir de produit d'étanchéité et le coller sur le volant.
- ▷ L'utilisation d'un produit d'étanchéité de pneu peut endommager le système électronique TPM des roues. Dans ce cas, faire remplacer l'électronique à la prochaine occasion.
- ▷ Le compresseur peut être utilisé pour le contrôle de la pression de gonflage.

## Aperçu

### Rangement



Le système Mobility se trouve dans le rangement sous le plancher du compartiment à bagages.

Relever le plancher du compartiment à bagages.

### Réservoir de produit d'étanchéité

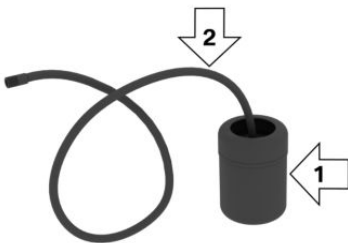

- ▷ Réservoir de produit d'étanchéité, flèche 1.
- ▷ Flexible de remplissage, flèche 2.

Tenir compte de la date de péremption indiquée sur le réservoir de produit d'étanchéité.

### Compresseur

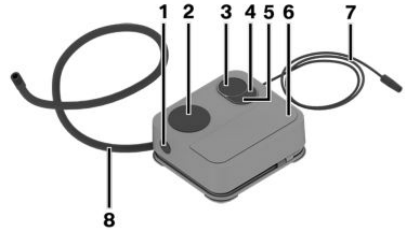

- 1 Déverrouillage de la bombe de produit de colmatage
- 2 Logement bombe produit colmatage
- 3 Affichage pression de gonflage des pneus
- 4 Touche Réduire pression gonflage pneus
- 5 Bouton marche/arrêt
- 6 Compresseur
- 7 Fiche/câble de prise de courant
- 8 Flexible de raccordement

### Mesures de sécurité

- ▷ Garer le véhicule le plus loin possible de la circulation et sur un sol stabilisé.
- ▷ Allumer les feux de détresse.
- ▷ Caler le véhicule pour qu'il ne risque pas de rouler, en plus, serrer le frein de stationnement.
- ▷ Bloquer le verrouillage du volant dans la position rectiligne des roues.
- ▷ Faire descendre tous les passagers et les amener en dehors de la zone dangereuse, par exemple derrière la glissière de sécurité.
- ▷ Placer éventuellement le triangle de présignalisation à la distance appropriée.

## Injection du produit d'étanchéité

### Consignes de sécurité

#### DANGER

Lorsque le tuyau d'échappement est bouché ou que la ventilation est insuffisante, des gaz d'échappement nocifs peuvent pénétrer dans le véhicule. Les gaz d'échappement contiennent des matières dangereuses incolores et inodores. Dans les locaux fermés, les gaz d'échappement peuvent également s'accumuler à l'extérieur du véhicule. Danger de mort. Maintenir libre le tuyau d'échappement et assurer une ventilation suffisante.

#### REMARQUE

Le compresseur peut surchauffer en cas de fonctionnement prolongé. Risque de dommages matériels. Ne pas faire tourner le compresseur plus de 10 minutes.

### Remplissage

1. Secouer le réservoir de produit d'étanchéité.



2. Extraire entièrement le tuyau de remplissage du cache du réservoir de produit d'étanchéité. Ne pas plier le flexible.

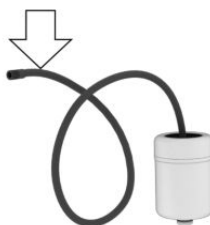

3. Insérer le réservoir de produit d'étanchéité dans le boîtier situé sur le carter de compresseur jusqu'à l'entendre s'enclencher.

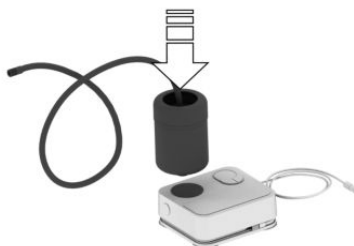

4. Visser le flexible de raccordement sur la valve de la roue défectueuse.

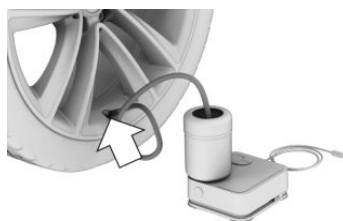

5. Tandis que le compresseur est encore éteint, brancher la fiche dans la prise de courant dans l'habitacle du véhicule.



6. Démarrer le compresseur lorsque l'état opérationnel est activé ou que le moteur tourne.



Laisser tourner le compresseur pendant 10 minutes maximum pour injecter le produit d'étanchéité et atteindre une pression de gonflage d'environ 2,0 bars.

Lors de l'injection du produit d'étanchéité, la pression de gonflage peut s'élever jusqu'à 5 bars environ pendant un court instant. Ne pas couper le compresseur pendant cette phase.

## Contrôle et ajustement de la pression de gonflage des pneus

### Contrôle

1. Couper le contact du compresseur.
2. Lire la pression sur l'affichage de pression des pneumatiques.

Pour pouvoir continuer à rouler, la pression de gonflage doit être d'au moins 2 bars.

## Retirer le réservoir de produit d'étanchéité et le ranger

1. Dévisser le flexible de remplissage du réservoir de produit d'étanchéité de la valve du pneu.
2. Appuyer sur le déverrouillage rouge.
3. Retirer le bidon de produit d'étanchéité du compresseur.
4. Emballer et ranger le réservoir de produit d'étanchéité pour éviter de salir le compartiment à bagages.

## La pression minimale de gonflage des pneus n'est pas atteinte

1. Débrancher la fiche de la prise de courant située dans l'habitacle du véhicule.
2. Parcourir 10 m en marche avant et arrière pour répartir le produit d'étanchéité dans le pneu.
3. Visser le flexible de raccordement du compresseur directement sur la valve de pneu.

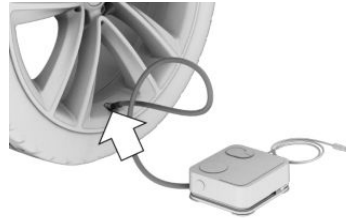

4. Brancher la fiche dans la prise de courant dans l'habitacle du véhicule.



- Démarrer le compresseur lorsque l'état opérationnel est activé ou que le moteur tourne.  
Contacter un partenaire de service après-vente du constructeur, un autre partenaire de service après-vente qualifié ou un atelier qualifié si la pression de gonflage n'atteint pas 2 bar.  
Si la pression de gonflage est d'au moins 2 bar, voir La pression minimale de gonflage est atteinte.
- Dévisser le tuyau de raccordement du compresseur de la valve du pneu.
- Débrancher la fiche de la prise de courant située dans l'habitacle du véhicule.
- Ranger le système Mobility dans le véhicule.

### La pression minimale de gonflage est atteinte

- Dévisser le tuyau de raccordement du compresseur de la valve du pneu.
- Débrancher la fiche de la prise de courant située dans l'habitacle du véhicule.
- Ranger le système Mobility dans le véhicule.
- Rouler tout de suite environ 10 km afin que le produit d'étanchéité se répartisse uniformément dans le pneu.  
Ne pas dépasser une vitesse de 80 km/h.  
Si possible, ne pas descendre en dessous de 20 km/h.

### Ajustement

- S'arrêter à un endroit approprié.
- Visser le flexible de raccordement du compresseur directement sur la valve de pneu.

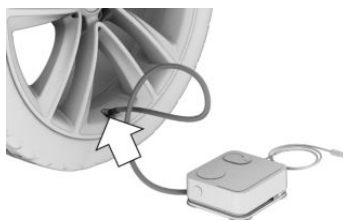

- Brancher la fiche dans la prise de courant dans l'habitacle du véhicule.



- Corriger la pression de gonflage des pneus à au moins 2,0 bar.
  - Augmenter la pression de gonflage des pneus : démarrer le compresseur lorsque l'état opérationnel est activé ou lorsque le moteur tourne.
  - Réduire la pression de gonflage des pneus : appuyer sur la touche du compresseur.
- Dévisser le tuyau de raccordement du compresseur de la valve du pneu.
- Débrancher la fiche de la prise de courant située dans l'habitacle du véhicule.
- Ranger le système Mobility dans le véhicule.

### Poursuite du trajet

Ne pas dépasser la vitesse maximum autorisée de 80 km/h.

Réinitialiser l'avertisseur de crevaison RPA, voir page 411.

Réinitialiser le contrôle de pression des pneus RDC, voir page 404.

Faire remplacer le pneu défectueux et le réservoir de produit d'étanchéité du système Mobility rapidement.

## Chaînes à neige

### Consignes de sécurité

#### **AVERTISSEMENT**

Le montage de chaînes à neige sur des pneus inadaptés peuvent entraîner le contact des chaînes avec des parties du véhicule. Risque d'accident ou risque de dommages matériels. Monter les chaînes à neige uniquement sur des pneus adaptés et classés comme adaptés à l'utilisation avec des chaînes à neige par le constructeur.

#### **AVERTISSEMENT**

Des chaînes à neige pas suffisamment tendues risquent d'endommager les pneus et des pièces du véhicule. Risque d'accident ou risque de dommages matériels. Veiller à ce que les chaînes à neige soient toujours suffisamment tendues. Si nécessaire, retendre les chaînes en suivant les indications du par un partenaire de service du constructeur.

### Chaînes à neige à maillons fins

Le constructeur du véhicule recommande l'utilisation de chaînes à neige à maillons fins. Certaines chaînes à neige à maillons fins ont été testées par le constructeur du véhicule et homologuées comme étant sûres et adaptées.

De plus amples informations concernant les chaînes à neige adaptées sont disponibles au-

près d'un partenaire de service après-vente du constructeur ou d'un autre partenaire de service après-vente qualifié ou d'un atelier qualifié.

### Utilisation

Les chaînes à neige doivent impérativement être montées par paire sur les roues arrière avec des pneus de la taille indiquée ci-après :

▷ 255/55 R20.

Respecter les indications du par un partenaire de service du constructeur des chaînes.

Avec des chaînes à neige, ne pas initialiser l'avertisseur de crevaison RPA pour éviter toute erreur d'affichage.

Avec des chaînes à neige, ne pas réinitialiser le Contrôle de pression des pneus TPM pour éviter toute erreur d'affichage.

En cas de conduite avec des chaînes à neige, activer brièvement le Contrôle dynamique de traction DTC pour optimiser la traction.

### Vitesse maximale avec des chaînes à neige

Avec des chaînes à neige, ne pas dépasser 50 km/h.

### Direction aux roues arrière avec des chaînes à neige

#### Généralités

Pour garantir la liberté de mouvement des roues lors de l'utilisation de chaînes à neige, la direction aux roues arrière de la direction active intégrale doit être désactivée lorsque les chaînes sont montées.

## Consigne de sécurité

### AVERTISSEMENT

Lorsque la direction aux roues arrière est activée et que des chaînes à neige sont montées, un contact peut survenir entre les chaînes à neige et la carrosserie. Risque d'accident ou risque de dommages matériels. Désactiver la direction aux roues arrière lorsque les chaînes à neige sont montées.

## Désactivation de la direction aux roues arrière

Le réglage selon lequel les chaînes à neige sont montées désactive la direction aux roues arrière.

Par iDrive :

1. « CAR »
2. « Réglages »
3. « Réglages généraux »
4. « Chaînes à neige »
5. « Chaînes à neige montées »

À partir de la vitesse maximale autorisées avec chaînes à neige de 50 km/h, la direction aux roues arrière est automatiquement réactivée.

## Contrôle de pression des pneus TPM

### Principe

Le système surveille la pression de gonflage des quatre pneus montés. Le système avertit en cas de chute de pression sensible sur un ou plusieurs pneus.

### Généralités

Des capteurs situés dans les valves, mesurent la pression de gonflage et la température des pneus.

Grâce aux paramètres des pneus configurés dans iDrive, le système peut afficher automatiquement les pressions de consigne prédéfinies et les comparer avec les pressions de gonflage actuelles.

Si les pneus ne sont pas mentionnés dans les informations sur la pression de gonflage du véhicule, comme cela peut être le cas des pneus soumis à une homologation spéciale, réinitialiser le système. Ainsi, les pressions de gonflage actuelles sont enregistrées comme pressions de consigne.

Pour la commande du système, observer aussi les informations supplémentaires et les instructions au chapitre Pression de gonflage des pneus, voir page 392.

## Consigne de sécurité

### AVERTISSEMENT

L'affichage des pressions de consigne ne remplace pas les données relatives à la pression de gonflage indiquées dans le véhicule. Si les données indiquées dans les paramètres des pneus sont erronées, les pressions de consigne ne seront pas correctes. Dans ce cas, le système ne pourra pas émettre de message fiable en cas de chute de la pression de gonflage des pneus. Risque de blessures ou risque de dommages matériels. S'assurer que les dimensions des pneus montés s'affichent correctement et qu'elles concordent avec les indications situées sur les pneumatiques et les informations sur les pneumatiques.

## Conditions de fonctionnement

Le système doit réunir les conditions suivantes pour pouvoir émettre un message fiable en cas de chute de la pression de gonflage des pneus :

- ▷ Après chaque changement de roue ou de pneu, les données des pneus montés sur le véhicule doivent avoir été entrées correctement dans les paramètres des pneus.

- ▶ RDC s'active uniquement après un trajet de quelques minutes :
  - ▶ Après un changement de roues ou de pneus.
  - ▶ Après une réinitialisation, avec des pneus à homologation spéciale.
  - ▶ Après la modification du réglage des pneus.
- ▶ Dans le cas des pneus avec homologation spéciale :
  - ▶ Après un changement de roues ou de pneus, le système a été réinitialisé à une pression de gonflage correcte.
  - ▶ Après correction de la pression de gonflage, le système a été réinitialisé.
- ▶ Roues équipées d'un système électronique TPM.
  6. « Manuelle »
  7. « Type de pneu »
    - ▶ « Été »
    - ▶ « Hiv./ttes saisons »
  8. Sélectionner le type des pneus montés sur l'essieu arrière :
    - ▶ Taille des pneus, par exemple, 245/45 R18 96 Y.
    - ▶ Avec les pneus à homologation spéciale : « Autres pneus ».
 

Respecter les instructions de la section Réinitialisation du système.
  9. Sélectionner l'état de charge du véhicule après sélection de la taille des pneus.
  10. « Enregistrer réglages pneus »

La mesure de la pression de gonflage des pneus démarre. Il indique l'état d'avancement de la mesure.

## Paramètres des pneus

### Généralités

Les dimensions des pneus montés sont fournies dans les indications sur la pression de gonflage figurant sur le véhicule ou directement sur le pneu.

Il n'est pas nécessaire d'entrer à nouveau les données relatives aux pneus en cas de correction de la pression de gonflage.

Les données entrées en dernier pour les pneus d'été et les pneus d'hiver ont été mémorisées par le système. Cela permet de sélectionner les derniers réglages d'un jeu de pneus après un changement de roues ou de pneus.

### Réglages

Par iDrive :

1. « CAR »
2. « Statut véhicule »
3. (!) « Contrôle de pression des pneus (RDC) »
4. « Réglages des pneus »
5. « Sélect. pneus »

### Affichage d'état

#### État actuel

Il est possible d'afficher l'état du système sur l'écran de contrôle, par exemple, pour savoir si le système est activé.

Par iDrive :

1. « CAR »
2. « Statut véhicule »
3. (!) « Contrôle de pression des pneus (RDC) »

L'état actuel s'affiche.

#### Pression de gonflage actuelle

L'écran affiche la pression de gonflage actuelle de chaque pneu.

Les pressions de gonflage peuvent varier en conduite ou en raison de la température extérieure.

## Température actuelle des pneus

Selon le modèle, la température actuelle des pneus s'affiche.

Il est possible que la température actuelle des pneus varie en conduite ou en raison de la température extérieure.

## Pression de consigne

L'écran affiche la pression de consigne des pneus sur l'essieu avant et sur l'essieu arrière.

En ce qui concerne la pression de consigne indiquée, il est tenu compte des effets de température en conduite ou en raison de la température extérieure. Le système indique toujours une pression de consigne appropriée, indépendamment des conditions climatiques, de la température des pneus ou de la durée du trajet.

La pression de consigne affichée peut varier et différer des données relatives à la pression de gonflage indiquées sur le montant de la porte conducteur. Cela permet de corriger la pression de gonflage sur la valeur des pressions de consigne affichées.

La pression de consigne est adaptée dès que l'état de charge a été modifié dans les paramètres des pneus.

## États de pneu

### Généralités

L'état du système et des pneus est exprimé sur l'écran de contrôle par la couleur des roues et par un texte.

Les éventuels messages peuvent persister si la pression de consigne affichée n'est pas atteinte pendant la correction de la pression de gonflage des pneus.

### Toutes les roues vertes

- ▶ Le système est activé et se réfère, pour les avertissements, aux pressions de consigne affichées.

- ▶ Dans le cas de pneus avec homologation spéciale : le système est activé et se réfère, pour les avertissements, aux pressions de gonflage enregistrées en dernier lors de la réinitialisation.

## Une à quatre roues jaune(s)

Crevaision ou chute importante de pression sur le(s) pneu(s) indiqué(s).

## Roues grises

Les chutes de pression de gonflage des pneus ne sont éventuellement pas détectées.

Causes possibles :

- ▶ Dysfonctionnement.
- ▶ Mesure de la pression de gonflage en cours après la validation des paramètres des pneus.
- ▶ Pour les pneus avec homologation spéciale : la réinitialisation du système est effectuée.

## Dans le cas des pneus avec homologation spéciale : réinitialisation du système

Par iDrive :

1. « CAR »
2. « Statut véhicule »
3. « Contrôle de pression des pneus (RDC) »
4. S'assurer que les réglages des pneus, voir page 405, sont corrects.
5. Activer l'état de marche et ne pas repartir.
6. Réinitialiser la pression des pneus : « Réinitialiser ».
7. Mettre le véhicule en mouvement.

Les roues sont représentées en gris et le texte suivant affiche : « Réinit. pression des pneus en cours... ».

Après un trajet de plusieurs minutes, les pressions de gonflage des pneus réglées s'appliquent en tant que pressions de gonflage des pneus prédéfinies. La réinitialisation se termine automatiquement pendant le trajet.

Une fois la réinitialisation terminée, l'écran de contrôle représente les roues en vert et le texte suivant s'affiche : « Reset réussi. »

Vous pouvez interrompre le trajet à tout moment. Lorsque vous reprenez la route, l'initialisation se poursuit automatiquement.

## Messages : dans le cas des pneus sans homologation spéciale

### Généralités

En cas de message d'une pression de gonflage insuffisante, le contrôle dynamique de stabilité DSC est activé si nécessaire.

### Consigne de sécurité

#### AVERTISSEMENT

Un pneumatique normal endommagé présentant une pression d'air trop faible ou manquante limite les caractéristiques de conduite, par exemple le comportement de direction et de freinage. Les pneus permettant de rouler à plat peuvent maintenir une stabilité limitée. Risque d'accident. Ne pas continuer à rouler si le véhicule est équipé de pneus normaux. Respecter les remarques concernant les pneus permettant de rouler à plat et la poursuite de la conduite avec de tels pneus.

### Si le contrôle de la pression de gonflage des pneus est nécessaire

#### Message

Un symbole avec un message Check-Control s'affiche sur l'écran de contrôle.

#### Symbole Cause possible



Le gonflage n'a pas été effectué dans les règles de l'art, par ex. si le gonflage est insuffisant ou en cas de perte de pression de gonflage des pneus homogène et naturelle.

#### Mesure

Contrôler régulièrement la pression de gonflage des pneus et la rectifier si nécessaire.

### Si la pression de gonflage des pneus est trop faible

#### Message



Un voyant jaune s'allume sur le combiné d'instruments.

Par ailleurs, un symbole avec un message Check-Control s'affiche sur l'écran de contrôle.

#### Symbole Cause possible



Une chute de pression de pneu existe.

#### Mesure

1. Réduire la vitesse. Ne plus dépasser une vitesse de 130 km/h.
2. Contrôler et, le cas échéant, corriger la pression des quatre pneus à la prochaine occasion, par exemple, dans une station-service.

### En cas de forte perte de la pression de gonflage des pneus

#### Message



Un voyant jaune s'allume sur le combiné d'instruments.

Un symbole s'affiche également avec le pneu correspondant dans un message Check-Control sur l'écran de contrôle.

**Symbole Cause possible**

Une crevaison ou une fuite importante a été constatée.

**Mesure**

1. Réduire la vitesse et s'arrêter prudemment. Éviter d'activer brusquement les freins ou le volant.
2. Vérifier si le véhicule est équipé de pneus normaux ou de pneus permettant de rouler à plat.

Les pneus permettant de rouler à plat, voir page 397, sont caractérisés par un symbole circulaire portant les initiales RSC - Run-flat system component - sur le flanc du pneu.

3. Respecter les consignes concernant la conduite à tenir en cas de crevaison, voir page 409.

## Messages : dans le cas des pneus avec homologation spéciale

**Généralités**

En cas de message d'une pression de gonflage insuffisante, le contrôle dynamique de stabilité DSC est activé si nécessaire.

**Consigne de sécurité**

### AVERTISSEMENT

Un pneumatique normal endommagé présentant une pression d'air trop faible ou manquante limite les caractéristiques de conduite, par exemple le comportement de direction et de freinage. Les pneus permettant de rouler à plat peuvent maintenir une stabilité limitée. Risque d'accident. Ne pas continuer à rouler si le véhicule est équipé de pneus normaux. Respecter les remarques concernant les pneus

permettant de rouler à plat et la poursuite de la conduite avec de tels pneus.

## Si le contrôle de la pression de gonflage des pneus est nécessaire

**Message**

Un symbole avec un message Check-Control s'affiche sur l'écran de contrôle.

**Symbole Cause possible**

Les pneus n'ont pas été gonflés conformément aux instructions. Ils ne sont, par exemple, pas assez gonflés.

Le système a reconnu un changement de roue, mais n'a pas été réinitialisé.

La pression des pneus a baissé depuis la dernière réinitialisation.

Pour le système, la remise à zéro n'a pas été effectuée. Le système se réfère, pour les avertissements, aux pressions de gonflage enregistrées en dernier lors de la réinitialisation.

**Mesure**

1. Contrôler régulièrement la pression de gonflage des pneus et la rectifier si nécessaire.
2. Réinitialiser le système.

## Si la pression de gonflage des pneus est trop faible

**Message**

Un voyant jaune s'allume sur le combiné d'instruments.

Par ailleurs, un symbole avec un message Check-Control s'affiche sur l'écran de contrôle.

Symbole	Cause possible
---------	----------------



Une chute de pression de pneu existe.

Pour le système, la remise à zéro n'a pas été effectuée. Le système se ré-fera, pour les avertissements, aux pressions de gonflage enregistrées en dernier lors de la réinitialisation.

### Mesure

1. Réduire la vitesse. Ne plus dépasser une vitesse de 130 km/h.
2. Contrôler et, le cas échéant, corriger la pression des quatre pneus à la prochaine occasion, par exemple, dans une station-service.
3. Répéter la réinitialisation du système.

### En cas de forte perte de la pression de gonflage des pneus

#### Message



Un voyant jaune s'allume sur le combiné d'instruments.

Un symbole s'affiche également avec le pneu correspondant dans un message Check-Control sur l'écran de contrôle.

Symbole	Cause possible
---------	----------------



Une crevaison ou une fuite importante a été constatée.

Pour le système, la remise à zéro n'a pas été effectuée. Le système se ré-fera, pour les avertissements, aux pressions de gonflage enregistrées en dernier lors de la réinitialisation.

### Mesure

1. Réduire la vitesse et s'arrêter prudemment. Éviter d'activer brusquement les freins ou le volant.
2. Vérifier si le véhicule est équipé de pneus normaux ou de pneus permettant de rouler à plat.

Les pneus permettant de rouler à plat, voir page 397, sont caractérisés par un symbole circulaire portant les initiales RSC - Run-flat system component - sur le flanc du pneu.

3. Respecter les consignes concernant la conduite à tenir en cas de crevaison, voir page 409.

### Comportement en cas de crevaison

#### Pneus normaux

1. Identifier le pneu endommagé.

Contrôler la pression de gonflage des quatre pneus, par exemple avec l'affichage de la pression de gonflage des pneus d'un kit de dépannage anticrevaison.

Pour les pneus avec homologation spéciale : si la pression de gonflage est correcte dans les quatre pneus, il est possible que le TPM n'ait pas été réinitialisé. Procéder alors à la réinitialisation.

Si aucun dommage n'a pu être détecté au niveau des pneus, contacter un partenaire de service après-vente du constructeur ou un autre partenaire de service après-vente qualifié ou un atelier qualifié.

2. Réparer la crevaison, par exemple avec un kit de réparation anticrevaison ou en changeant la roue.

L'utilisation d'un produit d'étanchéité, par exemple un kit de réparation anticrevaison, peut endommager le système électronique TPM des roues. Faire remplacer l'électronique à la prochaine occasion.

## Pneus permettant de rouler à plat

### Consignes de sécurité

#### AVERTISSEMENT

Avec des pneus permettant de rouler à plat ayant une pression d'air insuffisante, les caractéristiques de conduite sont différentes, par exemple la stabilité directionnelle est réduite au freinage, la distance de freinage est prolongée et le comportement au volant différent. Risque d'accident. Rouler à vitesse modérée et ne pas dépasser une vitesse de 80 km/h.

#### AVERTISSEMENT

En cas de poursuite du trajet avec une crevaison, les remorques particulièrement lourdes peuvent se mettre à osciller. Risque d'accident ou risque de dommages matériels. Lors de la conduite avec remorque et crevaison, ne pas dépasser la vitesse de 60 km/h. En cas de mouvement pendulaire, freiner immédiatement et procéder aux corrections de direction avec la plus grande prudence possible.

### Vitesse maximale

Une poursuite du trajet avec un pneu endommagé est possible jusqu'à 80 km/h au maximum.

### Poursuite du trajet avec une crevaison

Veillez noter les informations suivantes en cas de poursuite du trajet avec un pneu endommagé :

1. Éviter d'activer brusquement les freins ou le volant.
2. Ne plus dépasser la vitesse de 80 km/h.
3. Contrôler la pression des quatre pneus dès que possible.

### Trajet possible avec un pneu dégonflé

Le trajet sur lequel il est encore possible de rouler varie en fonction du chargement et de la sollicitation du véhicule, par exemple, la vitesse, l'état de la route ou la température extérieure. Le trajet peut être plus court ou plus long si le style de conduite préserve le véhicule.

Avec un chargement moyen et en cas de faible sollicitation, le véhicule peut rouler sur un trajet maximum de 80 km.

### Caractéristiques de conduite avec pneu endommagé

Le fait de rouler avec un pneu endommagé modifie les caractéristiques de conduite ce qui peut avoir, par exemple, les conséquences suivantes :

- ▷ Le véhicule dérape plus rapidement.
- ▷ La distance de freinage est plus longue.
- ▷ Le comportement au volant est différent.

Adapter le style de conduite. Éviter tout braquage brusque ou passage sur des obstacles, tels que des trottoirs ou des nids de poule.

### Pneu définitivement hors service

Des vibrations ou des bruits assez forts, pendant la conduite, peuvent annoncer une crevaison définitive du pneu.

Réduire la vitesse et s'arrêter prudemment. Des fragments de pneu peuvent se détacher, ce qui peut entraîner un accident.

Ne pas continuer à rouler, mais contacter un partenaire de service après-vente du constructeur ou un autre partenaire de service après-vente qualifié ou un atelier qualifié.

## Limites du système

### Température

La pression de gonflage des pneus dépend de la température du pneu.

Par l'accroissement de la température du pneu, par exemple pendant la conduite ou par les rayons du soleil, la pression de gonflage augmente.

La pression de gonflage diminue lorsque la température du pneu baisse.

Ceci peut entraîner un avertissement lors d'une chute brutale de la température en raison des seuils d'avertissement donnés.

Après un avertissement en raison de la température, les pressions de consigne s'affichent de nouveau sur l'écran de contrôle après un court trajet.

## Chute soudaine de pression des pneus

De graves avaries soudaines de pneu provoquées par des effets extérieurs ne peuvent pas être annoncées par le système.

## Le système n'a pas été réinitialisé

Dans le cas de pneus avec homologation spéciale : le système ne fonctionne pas correctement tant que la réinitialisation n'est pas effectuée ; il signale par exemple une crevaison bien que les pressions de gonflage soient correctes.

## Dysfonctionnement

### Message



Le voyant jaune clignote puis reste allumé. Un message Check-Control s'affiche. Les chutes de pression des pneus ne sont éventuellement pas détectées.

### Mesure

- ▶ Une roue sans système électronique TPM est montée, par exemple une roue de secours : le cas échéant, faire contrôler les roues.
- ▶ Perturbation par des installations ou des appareils avec la même fréquence radio : à la sortie du champ perturbateur, le système est activé de nouveau automatiquement.
- ▶ Dans le cas des pneus avec homologation spéciale : le système n'a pas pu être réinitialisé correctement.

lisé correctement. Réinitialiser à nouveau le système.

Dysfonctionnement : faire contrôler le système.

## Avertisseur de crevaison RPA

### Principe

Le système détecte une chute de pression de pneu en comparant les vitesses de rotation de chaque roue pendant la conduite.

En cas de chute de pression, le diamètre de la roue correspondante est modifié et, ainsi, sa vitesse de rotation. La différence est reconnue et signalée comme une crevaison.

Le système ne mesure pas la pression de gonflage réelle dans le pneu.

### Conditions de fonctionnement

Le système doit réunir les conditions suivantes pour pouvoir émettre un message fiable en cas de chute de la pression de gonflage des pneus :

- ▶ Après un changement de pneu ou de roue, une initialisation a été effectuée si la pression de gonflage des pneus était correcte.
- ▶ Après l'adaptation de la pression de gonflage des pneus à une nouvelle valeur, une initialisation a été effectuée.

### Affichage d'état

L'état actuel de l'avertisseur de crevaison RPA, par exemple si le RPA est actif, peut être affiché.

Par iDrive :

1. « CAR »
2. « Statut véhicule »
3.  « Avertisseur de crevaison »

L'état s'affiche.

### Initialisation requise

L'initialisation est requise dans les cas suivants :

- ▷ Après l'ajustement de la pression de gonflage.
- ▷ Après un changement de roues ou de pneus.

## Effectuer l'initialisation

Avec l'initialisation, les pressions de gonflage réglées sont validées comme références pour la reconnaissance d'une crevaison. L'initialisation démarre par la confirmation des pressions de gonflage.

Ne pas initialiser le système en roulant avec des chaînes à neige.

Par iDrive :

1. « CAR »
2. « Statut véhicule »
3. « Avertisseur de crevaison »
4. Activer l'état de marche et ne pas repartir.
5. Démarrer l'initialisation : « Réinitialiser »
6. Mettre le véhicule en mouvement.

L'initialisation se termine au cours du trajet, qui peut être interrompu à tout moment.

L'initialisation se poursuit automatiquement lorsque vous reprenez la route.

## Messages

### Généralités

En cas de message d'une crevaison, le contrôle dynamique de stabilité DSC est activé si nécessaire.

### Consigne de sécurité

#### AVERTISSEMENT

Un pneumatique normal endommagé présentant une pression d'air trop faible ou manquant limite les caractéristiques de conduite, par exemple le comportement de direction et de freinage. Les pneus permettant de rouler à plat peuvent maintenir une stabilité limitée. Risque d'accident. Ne pas continuer à rouler si le

véhicule est équipé de pneus normaux. Respecter les remarques concernant les pneus permettant de rouler à plat et la poursuite de la conduite avec de tels pneus.

## Signalisation d'une crevaison



Un voyant jaune s'allume sur le combiné d'instruments.

Par ailleurs, un symbole avec un message Check-Control s'affiche sur l'écran de contrôle.

### Symbole Cause possible



Une crevaison ou une fuite importante a été constatée.

## Mesure

1. Réduire la vitesse et s'arrêter prudemment. Éviter d'activer brusquement les freins ou le volant.
2. Vérifier si le véhicule est équipé de pneus normaux ou de pneus permettant de rouler à plat.

Les pneus permettant de rouler à plat, voir page 397, sont caractérisés par un symbole circulaire portant les initiales RSC - Run-flat system component - sur le flanc du pneu.

## Comportement en cas de crevaison

### Pneus normaux

1. Identifier le pneu endommagé.

Pour cela, vérifier la pression de gonflage des quatre pneus, par exemple avec l'affichage de la pression de gonflage des pneus d'un kit de dépannage anti-crevaison.

Si la pression de gonflage est correcte dans les quatre pneus, il est possible que l'avertisseur de crevaison RPA n'ait pas été initialisé. Initialiser alors le système.

Si l'identification d'une crevaison est impossible, contacter un partenaire de service après-vente du constructeur ou un autre partenaire de service après-vente qualifié ou un atelier qualifié.

2. Réparer la crevaison, par exemple avec un kit de réparation anticrevaison ou en changeant la roue.

## Pneus permettant de rouler à plat

### Consignes de sécurité

#### **AVERTISSEMENT**

Avec des pneus permettant de rouler à plat ayant une pression d'air insuffisante, les caractéristiques de conduite sont différentes, par exemple la stabilité directionnelle est réduite au freinage, la distance de freinage est prolongée et le comportement au volant différent. Risque d'accident. Rouler à vitesse modérée et ne pas dépasser une vitesse de 80 km/h.

#### **AVERTISSEMENT**

En cas de poursuite du trajet avec une crevaison, les remorques particulièrement lourdes peuvent se mettre à osciller. Risque d'accident ou risque de dommages matériels. Lors de la conduite avec remorque et crevaison, ne pas dépasser la vitesse de 60 km/h. En cas de mouvement pendulaire, freiner immédiatement et procéder aux corrections de direction avec la plus grande prudence possible.

### Vitesse maximale

Une poursuite du trajet avec un pneu endommagé est possible jusqu'à 80 km/h au maximum.

### Poursuite du trajet avec une crevaison

Veillez noter les informations suivantes en cas de poursuite du trajet avec un pneu endommagé :

1. Éviter d'activer brusquement les freins ou le volant.
2. Ne plus dépasser une vitesse de 80 km/h.
3. Contrôler la pression des quatre pneus dès que possible.

Si la pression de gonflage est correcte dans les quatre pneus, il est possible que l'avertisseur de crevaison n'ait pas été initialisé. Initialiser alors le système.

### Trajet possible avec un pneu dégonflé

Le trajet sur lequel il est encore possible de rouler varie en fonction du chargement et de la sollicitation du véhicule, par exemple, la vitesse, l'état de la route ou la température extérieure. Le trajet peut être plus court ou plus long si le style de conduite préserve le véhicule.

Avec un chargement moyen et en cas de faible sollicitation, le véhicule peut rouler sur un trajet maximum de 80 km.

### Caractéristiques de conduite avec pneu endommagé

Le fait de rouler avec un pneu endommagé modifie les caractéristiques de conduite ce qui peut avoir, par exemple, les conséquences suivantes :

- ▶ Le véhicule dérape plus rapidement.
- ▶ La distance de freinage est plus longue.
- ▶ Le comportement au volant est différent.

Adapter le style de conduite. Éviter tout braquage brusque ou passage sur des obstacles, tels que des trottoirs ou des nids de poule.

### Pneu définitivement hors service

Des vibrations ou des bruits assez forts, pendant la conduite, peuvent annoncer une crevaison définitive du pneu.

Réduire la vitesse et s'arrêter prudemment. Des fragments de pneu peuvent se détacher, ce qui peut entraîner un accident.

Ne pas continuer à rouler, mais contacter un partenaire de service après-vente du constructeur ou un autre partenaire de service après-vente qualifié ou un atelier qualifié.

## Limites du système

Dans les situations suivantes, le système risque d'intervenir à retardement ou de ne pas fonctionner correctement :

- ▷ Une chute de pression naturelle et homogène sur les quatre pneus n'est pas détectée. En conséquence, vérifier régulièrement la pression de gonflage des pneus.
- ▷ De graves avaries de pneu soudainement causées par des effets extérieurs ne peuvent pas être annoncées à l'avance.
- ▷ Le système n'a pas été initialisé.
- ▷ Circulation sur chaussée enneigée ou glissante.
- ▷ Conduite sportive : avec patinage des roues motrices et forte accélération transversale.
- ▷ Conduite avec des chaînes à neige.

## Changement de roue

### Généralités

Si le véhicule est équipé de pneus permettant de rouler à plat ou si un kit de réparation anti-crevaison est utilisé, il n'est pas toujours nécessaire de changer immédiatement la roue en cas de perte de pression de gonflage suite à une crevaison.

En cas de besoin, l'outillage adapté pour le changement de roue est disponible comme accessoire auprès d'un partenaire de service du constructeur ou un autre partenaire de service après-vente qualifié ou d'un atelier qualifié.

## Consignes de sécurité

### DANGER

Le cric est prévu pour soulever brièvement le véhicule pendant le changement de roue. Même en observant les mesures de sécurité, il est possible que véhicule soulevé chute en cas de basculement du cric. Risque de blessures ou danger de mort. Lorsque le véhicule est soulevé avec un cric, ne pas se coucher dessous et ne pas démarrer le moteur.

### DANGER

Si des cales, telles que des blocs de bois ou autres, sont posées sous le cric, sa capacité de charge ne peut pas être atteinte étant donné que la hauteur est limitée. La capacité de charge des blocs de bois risque d'être dépassée et le véhicule risque de basculer. Risque de blessures ou danger de mort. Ne poser aucune cale sous le cric.

### AVERTISSEMENT

Le cric du constructeur du véhicule est conçu pour changer de roue en cas de crevaison. Le cric n'est pas conçu pour une utilisation fréquente, par ex. pour le remplacement des pneus d'été par les pneus d'hiver. Le cric risque de se coincer ou d'être endommagé en cas d'utilisation fréquente. Risque de blessures ou risque de dommages matériels. Utiliser le cric uniquement pour monter une roue de secours ou d'appoint en cas de crevaison.

### AVERTISSEMENT

Sur un sol mou, non plan ou glissant, par exemple neige, glace, carrelage ou autre, le cric peut déraiper. Risque de blessures. Procéder au changement de roue sur une surface plane, dure et non glissante.

**⚠ AVERTISSEMENT**

Le cric est conçu uniquement pour soulever le véhicule et est optimisé pour les logements du véhicule. Risque de blessures. Ne pas soulever d'autre véhicule ni tout autre charge avec le cric.

**⚠ AVERTISSEMENT**

Si le cric n'est pas inséré dans le logement prévu à cet effet, il peut endommager le véhicule lorsqu'il se lève ou déraper. Risque de blessures ou risque de dommages matériels. Lors du levage, s'assurer que le cric est correctement inséré dans le logement prévu à cet effet à côté du passage de roue.

**⚠ AVERTISSEMENT**

Si le véhicule est soumis à des forces latérales après avoir été soulevé sur cric, il risque de tomber du cric. Risque de blessures ou risque de dommages matériels. Lorsque le véhicule est soulevé, n'exercer aucune force sur le côté et ne tirer pas brusquement dessus. Faire retirer une roue bloquée par un partenaire de service après-vente du constructeur ou un partenaire de service après-vente qualifié ou par un atelier qualifié.

## Caler le véhicule pour qu'il ne risque pas de rouler

### Généralités

Lors du changement de roue, le constructeur du véhicule recommande de sécuriser en plus le véhicule contre tout déplacement.

### Sur surface plane



Placer une cale ou tout autre objet adapté devant et derrière la roue se trouvant en diagonale du côté opposé à celle qui doit être remplacée.

### En cas de pente légère



Si le changement d'une roue est nécessaire dans une légère pente, placer des cales et d'autres objets adaptés, par exemple une pierre, sous les roues des essieux avant et arrière, dans le sens du roulement.

## Antivol de roue

### Principe

Les vis de fixation de roue sont dotées d'un codage spécial. Seul l'adaptateur adapté au codage permet d'ouvrir les vis.

### Aperçu

L'adaptateur de l'antivol de roue se trouve dans l'outillage de bord ou bien dans un rangement près de l'outillage de bord.

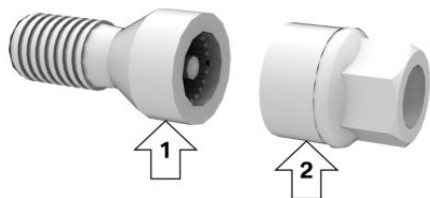

- ▷ Vis de roue, flèche 1.
- ▷ Adaptateur, flèche 2.

### Dévisage

1. Placer l'adaptateur sur la vis de roue.
2. Dévisser la vis de roue.
3. Après le dévissage, retirer l'adaptateur.

### Vissage

1. Placer l'adaptateur sur la vis de roue. Si nécessaire, tourner l'adaptateur jusqu'à ce qu'il s'enclenche sur la vis de roue.
2. Serrer la vis de roue. Le couple de serrage est de 140 Nm.
3. Après le vissage, retirer l'adaptateur et le ranger.

### Préparer le véhicule

- ▷ Garer le véhicule en lieu sûr, à l'écart de la circulation, sur un sol ferme et non glissant.
- ▷ Allumer les feux de détresse.
- ▷ Serrer le frein de stationnement.
- ▷ Engager un rapport ou placer la manette de sélection de vitesses sur la position P.
- ▷ Dès que la circulation le permet, faire descendre tous les passagers et les amener hors de la zone dangereuse, par exemple derrière la glissière de sécurité.
- ▷ Selon l'équipement, retirer l'outil de changement de roue et, le cas échéant, la roue de secours du véhicule.

- ▷ Placer éventuellement le triangle de présignalisation ou le feu clignotant de présignalisation à une distance appropriée.
- ▷ Caler le véhicule pour qu'il ne risque pas de rouler.
- ▷ Desserrer les vis de roue d'un demi-tour.

### Logements

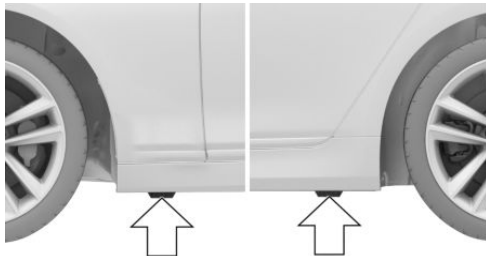

Les logements destinés au cric se trouvent aux endroits indiqués.

## Levage du véhicule

### **⚠ AVERTISSEMENT**

Lors de l'utilisation du cric, les mains ou les doigts peuvent être coincés. Risque de blessures. Lors de l'utilisation du cric, conserver la position décrite des mains et ne pas en changer.

1. Maintenir le cric d'une main, flèche 1, et saisir la manivelle de cric ou le levier de l'autre, flèche 2.

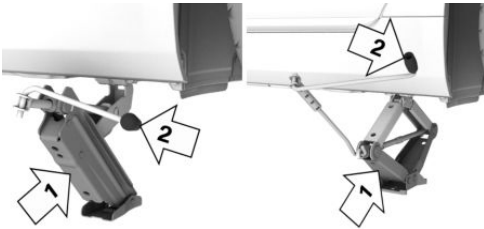

2. Introduire le cric dans le logement prévu à cet effet le plus proche de la roue à changer.

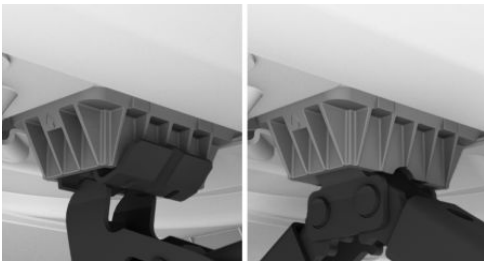

3. Sortir le cric en tournant la manivelle de cric ou le levier dans le sens des aiguilles d'une montre.



4. Retirer la main du cric dès qu'il est soumis à la charge et continuer de tourner la manivelle de cric ou le levier d'une main.
5. Veiller que à ce que le pied de cric sorte à la verticale et soit à angle droit par rapport au logement prévu à cet effet.

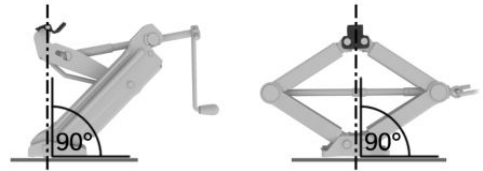

6. Veiller que à ce que le pied de cric soit vertical et à angle droit par rapport au logement prévu à cet effet.

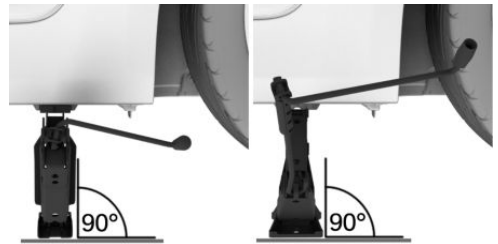

7. Tourner la manivelle jusqu'à ce que le cric s'appuie avec toute sa surface sur le sol et que la roue concernée soit soulevée du sol de 3 cm.

## Montage de la roue

### **⚠ AVERTISSEMENT**

Des vis de roue non appropriées, par exemple, des vis de roue d'une seule pièce, risquent de se desserrer ou de se dévisser. La roue risque de se détacher au cours du trajet. Risque d'accident. Utiliser uniquement des vis de roue en deux parties homologuées par le constructeur du véhicule pour les roues correspondantes.

Si nécessaire, ne monter qu'une roue de secours à la fois.

1. Dévisser les vis de roue.
2. Retirer la roue.
3. Installer la nouvelle roue ou la roue de secours et visser manuellement au moins deux vis de roue en croix.

Si des jantes en alliage léger non originales du constructeur sont montées, utiliser, le cas échéant, les vis de roue qui correspondent aux roues.

4. Serrer les vis de roue restantes à la main et serrer toutes les vis de roue en croix.
5. Tourner la manivelle du cric dans le sens inverse des aiguilles d'une montre pour replier le cric et faire redescendre le véhicule.
6. Retirer le cric et le ranger en lieu sûr.

## Après le changement de roue

1. Serrer les vis de roue en croix. Le couple de serrage est de 140 N.m.
2. Si nécessaire, ranger la roue défectueuse dans le compartiment à bagages.

À cause de sa taille, la roue défectueuse ne peut pas être logée sous la trappe de plancher.

3. Contrôler la pression de gonflage à la prochaine occasion et la corriger le cas échéant.
4. Réinitialiser l'avertisseur de crevaison RPA.  
Réinitialiser le contrôle de pression des pneus RDC.
5. Faire contrôler la fixation solide des vis de roue avec une clé dynamométrique calibrée.
6. Rouler jusqu'à un partenaire de service après-vente du constructeur, un autre partenaire de service après-vente ou un atelier qualifié pour faire remplacer le pneu endommagé.

## Roue de secours

### Principe

En cas de crevaison, la roue de secours peut être utilisée pour remplacer un pneu défectueux. La roue de secours est conçue uniquement pour une utilisation temporaire jusqu'à ce que la roue défectueuse soit remplacée.

### Généralités

Ne monter qu'une roue de secours à la fois

Contrôler également régulièrement la pression de gonflage de la roue de secours dans le compartiment à bagages et la corriger le cas échéant.

### Consigne de sécurité

#### AVERTISSEMENT

La roue de secours présente une taille spéciale. La conduite avec une roue de secours peut entraîner la modification des caractéristiques de conduite, comme une stabilité directionnelle réduite lors du freinage, une distance de freinage allongée et un comportement au volant différent dans les zones limites de braquage. Risque d'accident. Conduire avec retenue et ne pas dépasser une vitesse de 80 km/h.

### Aperçu



La roue de secours et les outils de changement de roue se trouvent sous le plancher du compartiment à bagages.

## Retirer la roue de secours

1. Rabattre les dossiers de siège arrière de la troisième rangée de sièges.
2. Relever le plancher du compartiment à bagages jusqu'en position finale. Veiller à ce que le plancher du compartiment à bagages soit enclenché.
3. Retirer le cache, flèche 1. Pour cela, détacher le fermoir rapide, flèche 2, des deux côtés du cache.
3. Poser la roue de secours dans le bac de rangement avec le logement d'outils.
4. Arrimer la sangle de serrage. Veiller à ce qu'elle soit correctement fixée.
5. Insérer le cache et serrer les fermoirs rapides.
6. Abaisser le plancher du compartiment à bagages.
7. Si nécessaire, relever les dossiers de siège arrière de la troisième rangée de sièges.

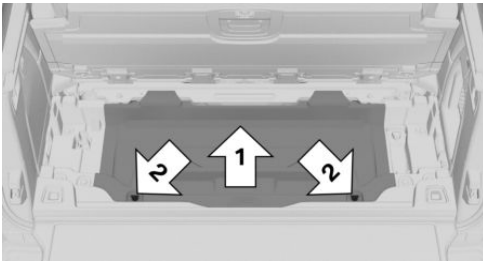

4. Desserrer la sangle de serrage au niveau de la boucle, flèche 1, mais ne pas la détacher complètement.

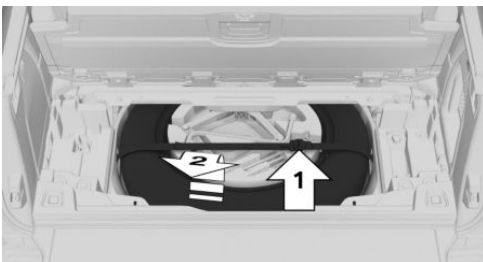

5. Tirer la sangle de serrage vers l'arrière en direction du cache du seuil de chargement sur les roues de secours.
6. Si nécessaire, ouvrir le hayon inférieur.
7. Retirer du bac de rangement la roue de secours avec le logement d'outils, flèche 2.

## Insérer la roue de secours

1. Relever le plancher du compartiment à bagages.
2. Si nécessaire, ouvrir le hayon inférieur.

# Compartiment moteur

## Équipement du véhicule

Ce chapitre comprend tous les équipements de série, spécifiques à un pays et en option, proposés pour cette série de modèles. C'est pourquoi, les équipements et les fonctions indisponibles

dans un véhicule en raison des options choisies ou de la version de pays, sont également décrits. Ceci s'applique également aux fonctions et systèmes de sécurité. L'utilisation des fonctions et systèmes correspondants implique le respect des lois et des règlements en vigueur.

## Aperçu

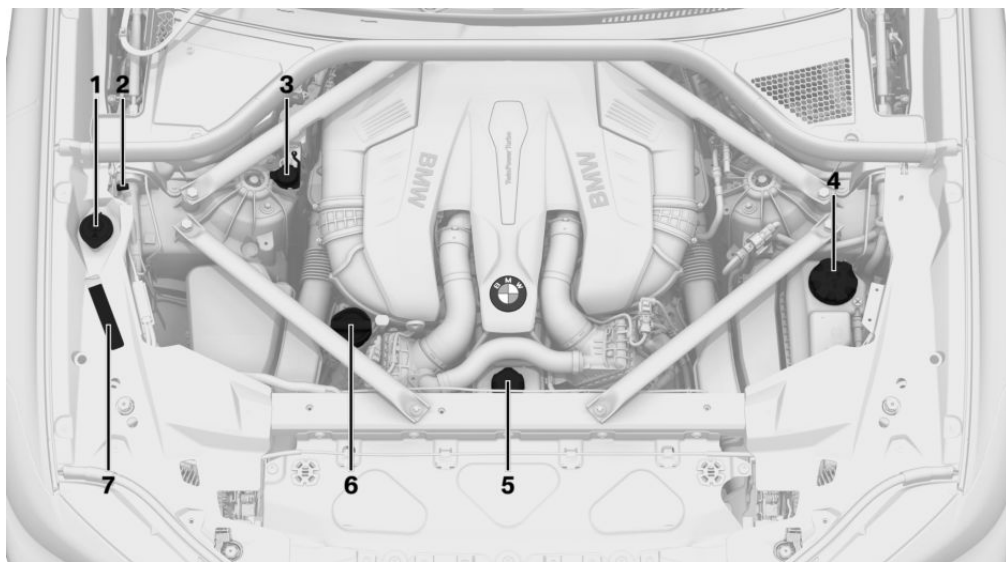

- |                                                                                                                                                                                                                                                             |                                                                                                                                                                                                                 |
|-------------------------------------------------------------------------------------------------------------------------------------------------------------------------------------------------------------------------------------------------------------|-----------------------------------------------------------------------------------------------------------------------------------------------------------------------------------------------------------------|
| <p><b>1</b> Orifice de remplissage pour liquide de lave-glace</p> <p><b>2</b> Aide au démarrage, borne moins de la batterie</p> <p><b>3</b> Aide au démarrage, borne plus de la batterie</p> <p><b>4</b> Réservoir de liquide de refroidissement moteur</p> | <p><b>5</b> Uniquement moteur essence : réservoir de liquide de refroidissement climatisation auxiliaire</p> <p><b>6</b> Orifice de remplissage d'huile</p> <p><b>7</b> Numéro d'identification du véhicule</p> |
|-------------------------------------------------------------------------------------------------------------------------------------------------------------------------------------------------------------------------------------------------------------|-----------------------------------------------------------------------------------------------------------------------------------------------------------------------------------------------------------------|

## Capot moteur

### Consignes de sécurité

#### **⚠ AVERTISSEMENT**

Les interventions incorrectes dans le compartiment moteur peuvent endommager des composants et entraîner un risque de sécurité. Risque d'accident ou risque de dommages matériels. Faire exécuter les interventions dans le compartiment moteur par un partenaire de service après-vente du constructeur ou un autre partenaire de service après-vente qualifié ou par un atelier qualifié.

#### **⚠ AVERTISSEMENT**

Le compartiment moteur abrite des pièces en mouvement. Certaines pièces peuvent se trouver en mouvement même lorsque le véhicule est coupé, par exemple le ventilateur du radiateur. Risque de blessures. Ne pas introduire la main dans la zone de déplacement de pièces en mouvement. S'assurer que les vêtements et les cheveux sont éloignés des pièces mobiles.

#### **⚠ AVERTISSEMENT**

Le capot moteur présente sur sa face intérieure des pièces en saillie, par exemple le crochet de verrouillage. Risque de blessures. Lorsque le capot moteur est ouvert, faire attention aux pièces en saillie et se tenir écarté de ces zones.

#### **⚠ AVERTISSEMENT**

Un capot moteur non correctement verrouillé peut s'ouvrir pendant la conduite et limiter la visibilité. Risque d'accident. Stopper immédiatement et refermer correctement le capot moteur.

#### **⚠ AVERTISSEMENT**

Des membres peuvent être coincés lors de l'ouverture et la fermeture du capot moteur. Risque de blessures. Lors de l'ouverture et de la fermeture, veiller à ce que la zone de mouvement du capot moteur soit libre.

#### **⚠ REMARQUE**

Les essuie-glace dépliés peuvent être coincés lors de l'ouverture du capot moteur. Risque de dommages matériels. Avant l'ouverture du capot moteur, veiller à ce que les essuie-glace avec balais montés reposent bien sur le pare-brise.

#### **⚠ REMARQUE**

Lors de la fermeture, le capot moteur doit s'enclencher des deux côtés. Appuyer encore une fois peut endommager le capot moteur. Risque de dommages matériels. Ouvrir de nouveau le capot moteur et le refermer avec élan. Éviter d'appuyer encore une fois sur le capot moteur une fois fermé.

### Ouverture

1. Tirer la manette, flèche 1.

Le capot moteur se déverrouille.



2. Après avoir relâché la manette, tirer à nouveau la manette, flèche 2.

Vous pouvez ouvrir le capot moteur.

3. Faire attention aux pièces saillantes du capot moteur.

## Fermeture

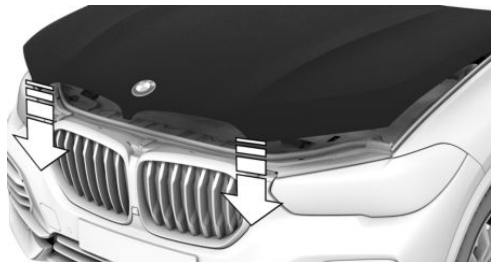

Laisser retomber le capot moteur d'une hauteur d'environ 50 cm.

Le capot moteur doit s'enclencher des deux côtés.

# Consommables

## Équipement du véhicule

Ce chapitre comprend tous les équipements de série, spécifiques à un pays et en option, proposés pour cette série de modèles. C'est pourquoi, les équipements et les fonctions indisponibles dans un véhicule en raison des options choisies ou de la version de pays, sont également décrits. Ceci s'applique également aux fonctions et systèmes de sécurité. L'utilisation des fonctions et systèmes correspondants implique le respect des lois et des règlements en vigueur.

## Qualité du carburant

### Généralités

Selon les régions, beaucoup de stations-service proposent des carburants qui sont adaptés aux conditions hivernales ou estivales. Le carburant proposé en hiver facilite par exemple le démarrage à froid.

### Essence

#### Généralités

Pour une consommation de carburant optimale, l'essence doit être sans soufre ou à faible teneur en soufre.

Les carburants identifiés sur la pompe à essence comme contenant des métaux ne doivent pas être utilisés.

Il est possible de prendre des carburants avec une teneur maximale en éthanol de 25 %, E10 ou E25 par exemple.



Le moteur est équipé d'une régulation anti-cliquetis. En conséquence, il est possible d'utiliser des essences de différentes qualités.

## Consignes de sécurité

### ⚠ REMARQUE

De petites quantités de carburant ou d'additifs incorrects suffisent déjà à endommager l'installation de carburant et le moteur. En outre, le pot catalytique est durablement endommagé. Risque de dommages matériels. Pour les moteurs essence, ne pas remplir ou mélanger les produits suivants :

- ▷ D'essence au plomb.
- ▷ D'additifs métalliques, par exemple manganèse ou fer.

Après un remplissage incorrect, ne pas actionner le bouton Start/Stop. Contacter un partenaire de service après-vente du constructeur ou un autre partenaire de service après-vente qualifié ou un atelier qualifié.

### ⚠ REMARQUE

Des carburants incorrects peuvent endommager l'installation de carburant et le moteur. Risque de dommages matériels. Ne pas utiliser de carburant dont la teneur en éthanol est supérieure à la valeur recommandée. Ne pas utiliser

de carburant contenant du méthanol, par exemple, M5 à M100.

### REMARQUE

Le carburant présentant une qualité minimum inférieure à celle indiquée peut exercer une influence négative sur le fonctionnement du moteur ou endommager ce dernier. Risque de dommages matériels. Ne pas utiliser d'essence dont la qualité est inférieure à la qualité minimum indiquée.

## Qualité d'essence

Le moteur est conçu pour être alimenté en essence DIN EN 228.

Super, 95 RON.

Utiliser cette essence pour obtenir les valeurs nominales de performances et de consommation.

## Qualité minimale

Essence sans plomb, 91 RON.

## Diesel

### Consigne de sécurité

### REMARQUE

De petites quantités de carburant ou d'additifs incorrects suffisent déjà à endommager l'installation de carburant et le moteur. Risque de dommages matériels.

Pour les moteurs Diesel, respecter ce qui suit :

- ▷ Ne pas faire le plein d'ester méthylique pur.
- ▷ Faire le plein uniquement de biodiesel à B7/7 % maximum conformément à EN590.
- ▷ Ne pas utiliser d'essence.

- ▷ Le constructeur du véhicule recommande d'utiliser uniquement des additifs diesel homologués.

Après un remplissage incorrect, ne pas actionner le bouton Start/Stop. Contacter un partenaire de service après-vente du constructeur ou un autre partenaire de service après-vente qualifié ou un atelier qualifié.

## Qualité de diesel

Le moteur est conçu pour être alimenté en diesel DIN EN 590 et ASTM D975.

Faire le plein uniquement de diesel dont la teneur en soufre est inférieure à 10 ppm.

Faire le plein uniquement de biodiesel à B7/7 % maximum conformément à EN590.



**BMW recommande les carburants de qualité Shell** 

## BMW Diesel avec BluePerformance

### Principe

BMW Diesel avec BluePerformance réduit la teneur en oxydes d'azote dans les gaz d'échappe-

ment de moteurs Diesel en injectant le produit réducteur AdBlue dans le circuit d'échappement. Dans le catalyseur, il se produit une réaction chimique qui minimise les NOx.

## Généralités

Le véhicule est équipé d'un réservoir pour lequel il est nécessaire de faire l'appoint.

Pour pouvoir établir l'état de marche comme d'habitude, une quantité suffisante d'agent réducteur doit être disponible.

Vous pouvez faire l'appoint d'agent réducteur à tout moment.

L'agent réducteur AdBlue® est une marque déposée du VDA (Verband der Automobilindustrie e. V - Association de l'Industrie Automobile).

L'agent réducteur est disponible dans de nombreuses stations-services.

Il est préférable de faire l'appoint d'agent réducteur avec un pistolet de ravitaillement.

## AdBlue à basses températures

En raison de ses propriétés physiques, si les températures sont inférieures à -5 °C, il sera peut-être nécessaire de faire l'appoint d'agent réducteur plus souvent.

À des températures en dessous de -11 °C, il est possible que le niveau de remplissage ne puisse être mesuré et affiché qu'après un court trajet. L'autonomie affichée peut être fortement réduite.

À basse température, ne faire l'appoint d'agent réducteur que juste avant de se mettre en route.

## Affichages sur l'écran de contrôle

L'autonomie restante jusqu'au moment ultime de ravitaillement et la quantité exacte à remplir sont affichées sur l'écran de contrôle.

Par iDrive :

1. « CAR »
2. « Statut véhicule »

### 3. « AdBlue »

Un message Check-Control s'affiche si le niveau est bas.

## Affichages sur le combiné d'instruments

### Affichage de réserve

L'affichage de la réserve sur le combiné d'instruments informe sur le faible niveau du réservoir d'agent réducteur.

Ne jamais laisser se vider le réservoir d'agent réducteur ; à défaut, l'état de marche ne pourra pas être rétabli après l'arrêt.



Un voyant jaune s'allume sur le combiné d'instruments : niveau trop faible. L'autonomie restante s'affiche sur le combiné d'instruments. Ajouter de l'agent réducteur immédiatement.

### AdBlue au minimum



Le réservoir de l'agent réducteur est vide. Faire immédiatement l'appoint d'au moins 10 litres d'agent réducteur. Le moteur continue de tourner tant qu'il n'est pas arrêté et que toutes les autres conditions de fonctionnement sont satisfaites, par exemple suffisamment de carburant.

### Défaut du système

Lors d'un défaut du système, un message Check-Control s'affiche.

Se rendre chez le partenaire de service après-vente du constructeur ou un autre partenaire de service après-vente qualifié ou l'atelier qualifié le plus proche.

### Appoint de AdBlue

BMW recommande que le complément de niveau de l'agent réducteur soit effectué par un

partenaire de service après-vente dans le cadre de l'entretien régulier.

En règle générale, un seul appoint est nécessaire entre les dates de maintenance si vous respectez cette maintenance.

Dans certaines conditions, par exemple, avec un style de conduite particulièrement sportif ou si le véhicule est utilisé avec une remorque, plusieurs appoints peuvent être nécessaires entre les dates de maintenance.

Dès que l'affichage de réserve apparaît dans le combiné d'instruments, faire l'appoint en agent réducteur, pour éviter que l'état de marche ne puisse plus être activé.

## Ajout d'AdBlue soi-même

### Consignes de sécurité

#### AVERTISSEMENT

De faibles quantités de vapeurs d'ammoniaque peuvent s'échapper lors de l'ouverture du réservoir d'agent réducteur. Les vapeurs d'ammoniaque ont une odeur piquante et irritent la peau, les muqueuses et les yeux. Risque de blessures. Ne pas inhaler les vapeurs d'ammoniaque qui s'échappent. Éviter tout contact de l'agent réducteur avec les vêtements, la peau ou les yeux et éviter tout ingestion. Maintenir les enfants à l'écart de l'agent réducteur.

#### AVERTISSEMENT

Les consommables comme huiles, graisses, liquide de refroidissement et carburants peuvent contenir des substances toxiques. Risque de blessures ou danger de mort. Respecter les marques apposées sur les récipients. Ne pas laisser les vêtements, la peau ou les yeux entrer en contact avec les consommables. Ne pas transvaser les consommables dans d'autres bouteilles. Conserver les consommables hors de portée des enfants.

#### REMARQUE

Les substances contenues dans l'agent réducteur sont très agressives. Risque de dommages matériels. Éviter le contact de l'agent réducteur avec des surfaces du véhicule.

### AdBlue adapté

AdBlue de la norme ISO 22241-1

L'agent réducteur est disponible à sa propre pompe dans de nombreuses stations-service. Il est préférable de compléter à une pompe le niveau d'agent réducteur.

En cas d'absence de pompe de distribution, l'agent réducteur peut également être rempli avec un récipient. L'agent de réduction est disponible en différents conditionnements. Utiliser de préférence la bouteille spéciale recommandée par BMW. Avec cette bouteille et votre adaptateur spécial, vous pouvez facilement ajouter de l'agent réducteur.

### Quantité de remplissage

Dès que l'affichage est sur réserve, faire l'appoint avec au moins 5 litres.

### Affichage de la quantité de remplissage

La quantité exacte à verser s'affiche sur l'écran de contrôle.

Par iDrive :

1. « CAR »
2. « Statut véhicule »
3. « AdBlue »

## Réservoir pour l'agent réducteur



Le bouchon de réservoir pour agent réducteur se trouve à côté de celui du réservoir de carburant.

## Faire l'appoint d'agent réducteur à la pompe

### Généralités

Pour le remplissage du réservoir, accrocher le pistolet du tuyau de ravitaillement dans le goulot du réservoir. Le soulèvement du pistolet pendant le ravitaillement en carburant entraîne :

- Une coupure prématurée du pistolet.
- Débordement de l'agent réducteur.

Le réservoir d'agent réducteur est plein lorsque le pistolet coupe le débit pour la première fois.

Respecter les règles de sécurité affichées dans les stations-service.

### Ravitaillement en agent réducteur

1. Ouvrir la trappe de réservoir, voir page 390.
2. Tourner le bouchon du réservoir d'agent réducteur dans le sens inverse des aiguilles d'une montre et le retirer.

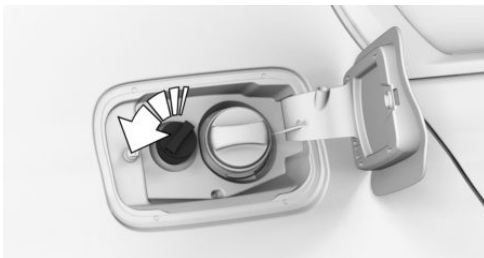

3. Placer le bouchon dans le support prévu sur la trappe du réservoir.



4. Remplir avec au moins la quantité d'appoint recommandée.

Le réservoir est plein lorsque le pistolet déclenche pour la première fois.

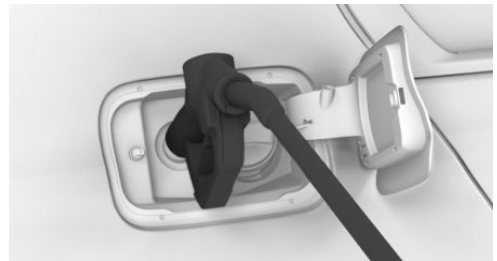

5. Placer dessus le bouchon de réservoir et le tourner dans le sens des aiguilles d'une montre.
6. Refermer la trappe du réservoir jusqu'à ce qu'elle s'enclenche.

## Faire l'appoint d'agent réducteur avec une bouteille

1. Ouvrir la trappe de réservoir, voir page 390.
2. Tourner le bouchon du réservoir d'agent réducteur dans le sens inverse des aiguilles d'une montre et le retirer.

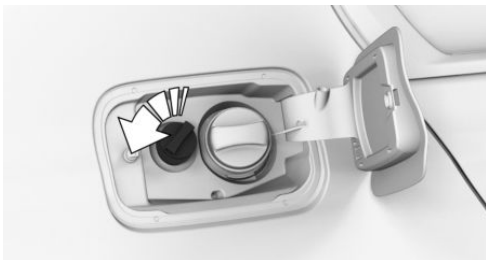

3. Placer le bouchon dans le support prévu sur la trappe du réservoir.

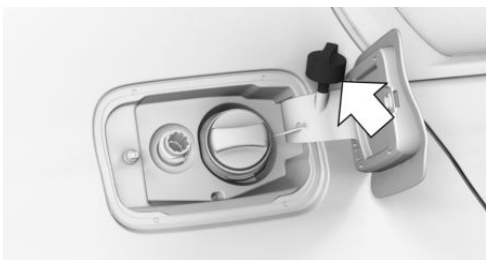

4. Mettre en place la bouteille et la tourner jusqu'en butée.

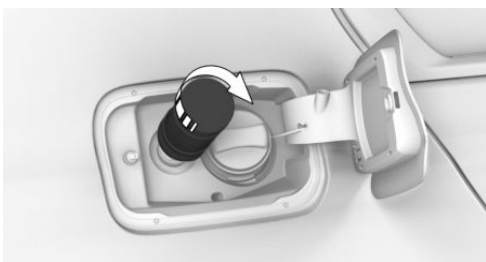

5. Appuyer sur le fond de la bouteille. Le réservoir du véhicule se remplit.

Le réservoir est plein quand le niveau de remplissage de la bouteille ne varie plus. Un sur-remplissage n'est pas possible.

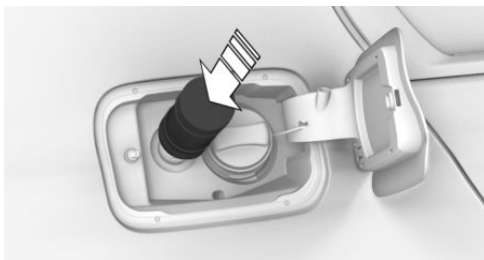

6. Retirer la bouteille vers l'arrière et la dévisser.

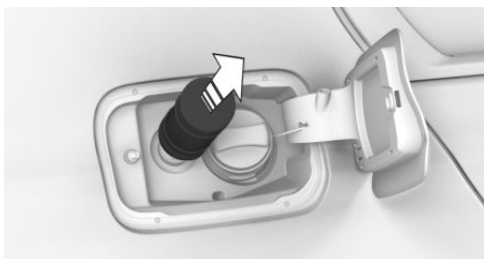

7. Placer dessus le bouchon de réservoir et le tourner dans le sens des aiguilles d'une montre.
8. Refermer la trappe du réservoir jusqu'à ce qu'elle s'enclenche.

## Remplissage avec un liquide incorrect

### Généralités

En cas de remplissage avec le mauvais liquide, un message Check-Control s'affiche.

Après un remplissage avec un liquide erroné, contacter un partenaire de service après-vente du constructeur ou un autre partenaire de service après-vente qualifié ou un atelier qualifié.

## Consigne de sécurité

### AVERTISSEMENT

Après le remplissage avec un produit erroné, le système peut chauffer et s'enflammer. Danger d'incendie et risque de blessures. Remplir uniquement avec les liquides pour lesquels le réservoir est conçu. Ne pas démarrer le moteur après remplissage avec un liquide incorrect.

## Après le remplissage de l'agent réducteur

### Affichage de réserve



Après le remplissage, l'affichage de réserve reste allumé avec l'autonomie actuelle.

L'état de marche peut être rétabli.

L'affichage de réserve s'éteint au bout de plusieurs minutes de conduite.

### Mélange urée-eau au minimum



Après le remplissage, l'affichage reste actif.

L'état de marche peut être rétabli uniquement après extinction de l'affichage.

1. Appuyer trois fois sur le bouton Start/Stop.  
L'affichage s'éteint au bout d'environ 1 min.
2. Appuyer sur le bouton Start/Stop et activer l'état de marche.

## Élimination des bouteilles



Faire éliminer les bouteilles pour AdBlue par un partenaire de service après-vente du constructeur ou par un autre partenaire de service après-vente qualifié ou par un atelier qualifié ou bien la remettre à un centre de collecte des déchets.

Ne jeter les bouteilles vides dans les ordures ménagères que si les dispositions légales locales le permettent.

## Huile moteur

### Généralités

La consommation d'huile moteur dépend du style de conduite et des conditions d'utilisation.

C'est pourquoi, après chaque ravitaillement, contrôler le niveau d'huile moteur en procédant à une mesure détaillée.

La consommation d'huile de moteur peut augmenter, par exemple dans les situations suivantes :

- ▷ Conduite sportive.
- ▷ Rodage du moteur.
- ▷ Mode ralenti du moteur.
- ▷ En cas d'utilisation de types d'huile moteur non homologués.

Selon le niveau d'huile moteur, différents messages Check-Control s'affichent sur l'écran de contrôle.

## Consignes de sécurité

### REMARQUE

Un niveau d'huile moteur insuffisant entraîne des dommages au moteur. Risque de dommages matériels. Ajouter immédiatement de l'huile moteur.

### REMARQUE

Une quantité trop importante d'huile moteur peut endommager le moteur ou le catalyseur. Risque de dommages matériels. Ne pas trop remplir d'huile moteur. En cas de trop plein d'huile moteur, faire contrôler le niveau d'huile par un partenaire de service après-vente du

constructeur ou un autre partenaire de service après-vente qualifié ou par un atelier qualifié.

## Mesure électronique du niveau d'huile

### Généralités

La mesure électronique du niveau d'huile dispose de deux principes de mesure :

- ▷ Surveillance.
- ▷ Mesure détaillée.

Si les trajets courts sont fréquents ou le style de conduite est souvent dynamique, par exemple avec des virages rapidement négociés, procéder régulièrement à une mesure détaillée.

### Surveillance

#### Principe

Le niveau d'huile moteur est surveillé électroniquement pendant la conduite et affiché sur l'écran de contrôle.

Si le niveau d'huile moteur n'est plus compris dans la plage autorisée, un message Check-Control s'affiche.

#### Conditions de fonctionnement

Une valeur mesurée à jour est disponible après un trajet normal d'environ 30 minutes.

#### Affichage du niveau d'huile moteur

Par iDrive :

1. « CAR »
2. « Statut véhicule »
3.  « Niveau d'huile moteur »

Le niveau d'huile moteur est affiché.

#### Limites du système

Si les trajets courts sont fréquents ou le style de conduite souvent dynamique, il est possible que la valeur mesurée ne soit pas disponible. Dans ce

cas, la valeur mesurée du dernier trajet suffisamment long s'affiche.

## Mesure détaillée

### Principe

Le niveau d'huile moteur est contrôlé à l'arrêt et s'affiche sur une échelle graduée.

Si le niveau d'huile moteur n'est plus compris dans la plage autorisée, un message Check-Control s'affiche.

### Généralités

Le régime de ralenti augmente légèrement au cours de la mesure.

### Conditions de fonctionnement

- ▷ Le véhicule se trouve à l'horizontale.
- ▷ Manette de sélection en position N ou P et pédale d'accélérateur relâchée.
- ▷ Le moteur tourne et est à la température de service.

### Effectuer la mesure détaillée

Par iDrive :

1. « CAR »
2. « Statut véhicule »
3.  « Niveau d'huile moteur »
4. « Mesure du niveau d'huile »
5. « Démarrer la mesure »

Le niveau d'huile est contrôlé et affiché via une échelle graduée.

## Appoint d'huile moteur

### Généralités

Faire l'appoint d'huile moteur uniquement lorsque le message correspondant est affiché sur le combiné d'instruments. La quantité d'appoint est indiquée dans le message qui s'affiche sur l'écran de contrôle.

Faire l'appoint uniquement avec une huile moteur adaptée.

Couper le contact du véhicule et désactiver l'état de marche avant de faire l'appoint d'huile moteur.

Veiller à ne pas trop remplir le réservoir d'huile moteur.

## Consignes de sécurité

### **⚠ AVERTISSEMENT**

Les consommables comme huiles, graisses, liquide de refroidissement et carburants peuvent contenir des substances toxiques. Risque de blessures ou danger de mort. Respecter les remarques apposées sur les récipients. Ne pas laisser les vêtements, la peau ou les yeux entrer en contact avec les consommables. Ne pas transvaser les consommables dans d'autres bouteilles. Conserver les consommables hors de portée des enfants.

### **⚠ REMARQUE**

Un niveau d'huile moteur insuffisant entraîne des dommages au moteur. Risque de dommages matériels. Ajouter immédiatement de l'huile moteur.

### **⚠ REMARQUE**

Une quantité trop importante d'huile moteur peut endommager le moteur ou le catalyseur. Risque de dommages matériels. Ne pas trop remplir d'huile moteur. En cas de trop plein d'huile moteur, faire contrôler le niveau d'huile par un partenaire de service après-vente du constructeur ou un autre partenaire de service après-vente qualifié ou par un atelier qualifié.

## Aperçu

L'orifice de remplissage d'huile se trouve dans le compartiment moteur, voir page 420.

## Appoint d'huile moteur

1. Ouverture du capot moteur, voir page 421.
2. Tourner le bouchon dans le sens inverse des aiguilles d'une montre.



3. Faire l'appoint d'huile moteur.
4. Visser le bouchon.

## Types d'huiles moteur pour faire l'appoint

### Généralités

La qualité de l'huile a une importance décisive sur la durée de vie du moteur.

Faire l'appoint d'huile moteur uniquement avec les types d'huile mentionnés.

Le cas échéant, certains types d'huile ne sont pas disponibles dans tous les pays.

## Consignes de sécurité

### **⚠ REMARQUE**

Les additifs pour huile peuvent endommager le moteur. Risque de dommages matériels. Ne pas utiliser d'additifs pour huile.

### **⚠ REMARQUE**

Une huile moteur inadaptée peut entraîner des dysfonctionnements dans le moteur ou l'endommager. Risque de dommages matériels. Lors de la sélection de l'huile moteur, veiller à

ce que celle-ci possède la bonne classe de viscosité.

## Types d'huiles moteur adaptées

L'appoint d'huile moteur peut être réalisé avec les spécifications d'huile suivantes.

### Moteur à essence

BMW Longlife-04.

BMW Longlife-12 FE.

BMW Longlife-17 FE+.

La spécification d'huile BMW Longlife-17 FE+ ne convient pas au moteur essence 50i.

### Moteur Diesel

BMW Longlife-04.

BMW Longlife-12 FE.

La spécification d'huile BMW Longlife-12 FE ne convient pas aux moteurs Diesel 25d, 35d, 40d et 50d.

## Autres huiles moteur

Si des huiles moteurs adaptées ne sont pas disponibles, vous pouvez faire l'appoint avec jusqu'à 1 litre d'une huile moteur présentant les spécifications suivantes :

### Moteur à essence

ACEA C2.

ACEA C3.

### Moteur Diesel

ACEA C2.

ACEA C3.

La spécification d'huile ACEA C2 ne convient pas aux moteurs Diesel 25d, 35d, 40d et 50d.

## Classes de viscosité

Lors du choix d'une huile moteur, veiller à ce que celle-ci possède une des classes de viscosité suivantes :

### Classes de viscosité

SAE 0W-20.

SAE 5W-20.

SAE 0W-30.

SAE 5W-30.

SAE 0W-40.

SAE 5W-40.

Les classes de viscosité SAE 0W-20 et SAE-5W-20 ne conviennent pas aux moteurs diesel ni au moteur essence 50i.

Les classes de viscosité dont l'indice de viscosité est élevé peuvent augmenter la consommation actuelle de carburant.

De plus amples informations sur les spécifications d'huile et les classes de viscosité adaptées des huiles pour moteur sont disponibles auprès d'un partenaire de service après-vente du constructeur, un autre partenaire de service après-vente qualifié ou un atelier qualifié.

## Vidanges d'huile

### REMARQUE

L'huile moteur qui n'est pas remplacée à temps peut entraîner une usure accrue du moteur et, ainsi, des dommages au moteur. Risque de dommages matériels. Ne pas dépasser les dates de service affichées dans le véhicule.

Le constructeur du véhicule recommande de faire changer l'huile moteur par un partenaire de service après-vente du constructeur ou un autre partenaire de service après-vente qualifié ou par un atelier qualifié.

BMW recommends  
**Original BMW Engine Oil.**

## Liquide de refroidissement

### Généralités

Le liquide de refroidissement se compose d'eau et d'additifs.

Les additifs commercialisés ne conviennent pas tous à votre véhicule. Ne pas mélanger des additifs de couleurs différentes. Respecter le rapport de mélange 50:50 entre l'eau et l'additif. De plus amples informations concernant les additifs adaptés sont disponibles auprès d'un partenaire de service après-vente du constructeur, d'un autre partenaire de service après-vente qualifié ou d'un atelier qualifié.

### Consignes de sécurité

#### AVERTISSEMENT

Du liquide de refroidissement peut s'échapper et provoquer des brûlures lorsque le moteur est chaud et que le système de refroidissement est ouvert. Risque de blessures. Ouvrir le système de refroidissement uniquement lorsque le moteur est froid.

#### AVERTISSEMENT

Les additifs sont toxiques et des additifs incorrects peuvent endommager le moteur. Risque de blessures ou risque de dommages matériels. Éviter tout contact des additifs avec les vêtements, la peau ou les yeux et éviter toute

ingestion. Utiliser exclusivement des additifs adéquats.

## Niveau de liquide de refroidissement

### Généralités

Les véhicules à motorisation essence disposent de deux circuits de refroidissement. Toujours contrôler le niveau des deux réservoirs de liquide de refroidissement et faire l'appoint, si nécessaire.

Le niveau de liquide de refroidissement est indiqué par les repères Min et Max apposés sur la tubulure de remplissage du réservoir de liquide de refroidissement.

Selon la motorisation, le réservoir de liquide de refroidissement se trouve sur le côté droit ou gauche dans le compartiment moteur, voir page 420.

### Vérifier le niveau de liquide de refroidissement

1. Laisser refroidir le moteur.
2. Ouverture du capot moteur, voir page 421.
3. Dévisser quelque peu le bouchon du réservoir de liquide de refroidissement en le tournant dans le sens contraire des aiguilles d'une montre jusqu'à ce que la surpression puisse se dégager.
4. Ouvrir le bouchon du réservoir de liquide de refroidissement.

- Le niveau de liquide de refroidissement est correct quand il se trouve entre les repères Min et Max dans l'orifice de remplissage.

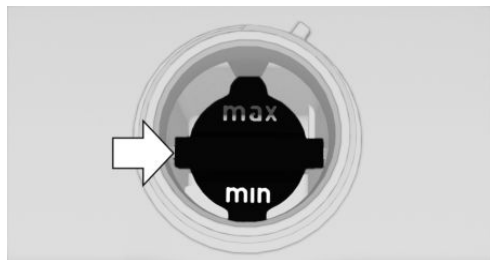

- Visser le bouchon.

## Appoint d'huile moteur

- Laisser refroidir le moteur.
- Ouverture du capot moteur, voir page 421.
- Dévisser quelque peu le bouchon du réservoir de liquide de refroidissement en le tournant dans le sens contraire des aiguilles d'une montre jusqu'à ce que la surpression puisse se dégager.
- Ouvrir le bouchon du réservoir de liquide de refroidissement.
- Au besoin, faire lentement l'appoint jusqu'au niveau correct, ne pas trop remplir.
- Visser le bouchon.
- Faire éliminer au plus tôt la cause de la perte de liquide de refroidissement.

## Élimination



Lors de l'élimination du liquide de refroidissement et des additifs, respecter les prescriptions pour la protection de l'environnement.

## Liquide de lavage

### Généralités

Tous les gicleurs de lavage sont alimentés par un réservoir commun.

Utiliser un mélange d'eau du robinet, de concentré de produit lave-glace et, le cas échéant, additionner le tout d'un produit antigel pour installation de lave-glace.

Remplissage minimal recommandé : 1 litre.

## Consignes de sécurité

### ⚠ AVERTISSEMENT

Certains antigels peuvent contenir des produits nocifs et sont inflammables. Risque d'incendie ou de blessures. Respecter les remarques apposées sur les récipients. Maintenir l'antigel éloigné de toute source d'inflammation. Ne pas transvaser les consommables dans d'autres bouteilles. Conserver les consommables hors de portée des enfants.

### ⚠ AVERTISSEMENT

Lors du contact avec des parties brûlantes du moteur, le liquide lave-glace peut s'enflammer et brûler. Risque de blessures ou risque de dommages matériels. Compléter le niveau de liquide lave-glace que lorsque le moteur est refroidi. Ensuite, refermer entièrement le couvercle du réservoir de liquide lave-glace.

### ⚠ REMARQUE

Les additifs à base de silicone ajoutés au liquide lave-glace pour obtenir un effet perlant sur le pare-brise peuvent endommager le système de lave-glace. Risque de dommages matériels. Ne pas ajouter d'additifs à base de silicone au liquide lave-glace.

### ⚠ REMARQUE

Le mélange de concentrés de liquides lave-glace ou de produits antigel différents peut endommager le système de lave-glace. Risque de dommages matériels. Ne pas mélanger des

concentrés de liquide lave-glace ou produits antigel différents. Respecter les instructions et proportions de mélange apposées sur les réservoirs.

## Aperçu



Le réservoir de liquide lave-glace se trouve dans le compartiment moteur.

## Dysfonctionnement

Lors de l'utilisation de concentrés de liquides lave-glace ou de produits antigel à base d'alcool, des indications erronées peuvent être émises en cas de températures inférieures à -15 °C.

# Maintenance

## Équipement du véhicule

Ce chapitre comprend tous les équipements de série, spécifiques à un pays et en option, proposés pour cette série de modèles. C'est pourquoi, les équipements et les fonctions indisponibles dans un véhicule en raison des options choisies ou de la version de pays, sont également décrits. Ceci s'applique également aux fonctions et systèmes de sécurité. L'utilisation des fonctions et systèmes correspondants implique le respect des lois et des règlements en vigueur.

## Système de maintenance BMW

Le système de maintenance signale les mesures de maintenance à prendre et contribue ainsi à maintenir la sécurité d'utilisation et la sécurité routière du véhicule.

Le cas échéant, l'étendue et les intervalles du système de maintenance peuvent varier selon la version de pays. Les opérations de remplacement, les pièces de rechange et les consommables sont facturés séparément. De plus amples informations sont disponibles auprès d'un partenaire de service après-vente du constructeur ou d'un autre partenaire de service après-vente qualifié ou d'un atelier qualifié.

## Maintenance conditionnelle CBS

### Principe

Des capteurs et des algorithmes spéciaux prennent en considération les conditions d'utilisation du véhicule. Le CBS détermine ainsi les besoins de maintenance.

Le système permet ainsi d'adapter l'étendue des opérations d'entretien à chaque profil d'exploitation.

### Généralités

Des informations sur les besoins d'entretien, voir page 183, peuvent être affichées sur l'écran de contrôle.

### Données de service dans la clé du véhicule

Les informations concernant les besoins d'entretien sont mémorisées en permanence dans la clé du véhicule. Le partenaire de service après-vente peut lire ces données et proposer un volume d'entretien pour le véhicule.

C'est pourquoi, remettre au Conseiller Service la clé du véhicule avec laquelle le véhicule a roulé en dernier.

### Temps d'immobilisation

Les temps d'immobilisation avec la batterie du véhicule débranchée ne sont pas pris en compte.

Faire effectuer la mise à jour de l'étendue des opérations d'entretien périodiques, telles que le renouvellement du liquide de frein et, le cas échéant, celui de l'huile moteur et des filtres à microparticules/à charbon actif, par un partenaire de service après-vente du constructeur ou un autre partenaire de service après-vente qualifié ou par un atelier qualifié.

## Historique de service

### Maintenance et réparation

Faire effectuer les opérations d'entretien et de réparation par un partenaire de service après-vente du constructeur ou un autre partenaire de

service après-vente qualifié ou par un atelier qualifié.

## Entrées

Les opérations d'entretien effectuées sont inscrites dans les justificatifs d'entretien et dans les données du véhicule. Ces attestations sont comme un carnet d'entretien, la preuve d'un entretien régulier.

Si une entrée est ajoutée à l'historique électronique de service du véhicule, les données relatives au service sont mémorisées non seulement dans le véhicule, mais également dans les systèmes informatiques centraux de BMW AG, Munich.

Après un changement de propriétaire, les données entrées dans l'historique électronique de service peuvent également être lues par le nouveau propriétaire du véhicule. Un partenaire de service après-vente du constructeur ou un autre partenaire de service après-vente qualifié ou un atelier qualifié peuvent lire les données inscrites dans l'historique électronique de service.

## Opposition

Le propriétaire du véhicule peut refuser, auprès d'un partenaire de service après-vente du constructeur ou un autre partenaire de service après-vente qualifié ou d'un atelier qualifié, l'entrée dans l'historique électronique de service avec la mémorisation afférente des données dans le véhicule et la transmission des données au constructeur du véhicule pour ce qui concerne sa période de propriété du véhicule. Dans ce cas, aucune entrée ne sera effectuée dans l'historique électronique de service du véhicule.

## Affichage

Afficher les entretiens consignés sur l'écran de contrôle, voir page [184](#).

# Prise de courant du système de diagnostic embarqué OBD

## Généralités

Après le verrouillage du véhicule, les appareils raccordés à la prise de courant OBD déclenchent l'alarme antivol. Retirer les appareils raccordés à la prise de courant OBD avant de verrouiller le véhicule.

## Consigne de sécurité

### REMARQUE

L'utilisation non conforme de la prise de courant du système de diagnostic embarqué OBD peut entraîner des dysfonctionnements du véhicule. Risque de dommages matériels. Les opérations de service après-vente et d'entretien par l'intermédiaire de la prise de courant pour le système de diagnostic embarqué OBD doivent être confiées uniquement à un partenaire de service après-vente du constructeur, un autre partenaire de service qualifié, un atelier qualifié ou toute autre personne autorisée. Ne brancher que des appareils dont l'utilisation sur la prise de courant pour le système de diagnostic embarqué OBD a été contrôlée et déclarée sans risques.

## Disposition

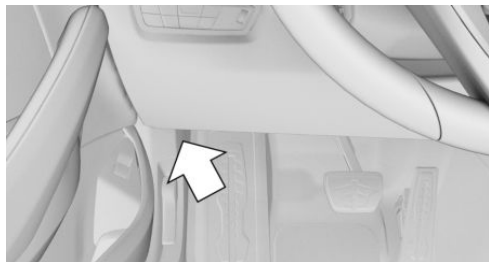

Côté conducteur se trouve une prise de courant OBD pour le contrôle des composants qui interviennent dans la composition des émissions.

## Émissions



- ▷ Le voyant clignote :  
Défaut de fonctionnement du moteur qui peut conduire à l'endommagement du catalyseur. Faire immédiatement vérifier le véhicule.
- ▷ Le voyant est allumé :  
Altération des émissions. Faire contrôler le véhicule le plus tôt possible.

## Recyclage du véhicule

À la fin de son cycle de vie, le constructeur de votre véhicule recommande de la remettre à l'un des centres de reprise qu'il vous indique. Cette reprise est soumise aux dispositions légales particulières à chaque pays. De plus amples informations sont disponibles auprès d'un partenaire de service après-vente du constructeur ou d'un autre partenaire de service après-vente qualifié ou d'un atelier qualifié.

# Remplacement de pièces

## Équipement du véhicule

Ce chapitre comprend tous les équipements de série, spécifiques à un pays et en option, proposés pour cette série de modèles. C'est pourquoi, les équipements et les fonctions indisponibles dans un véhicule en raison des options choisies ou de la version de pays, sont également décrits. Ceci s'applique également aux fonctions et systèmes de sécurité. L'utilisation des fonctions et systèmes correspondants implique le respect des lois et des règlements en vigueur.

## Outillage de bord

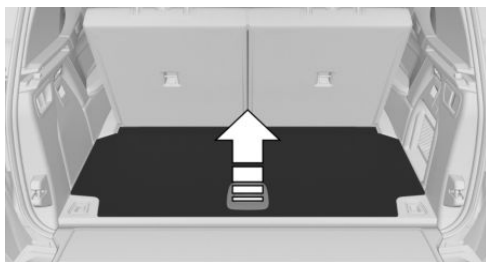

L'outillage de bord se trouve sous le plancher du compartiment à bagages.

## Balais d'essuie-glace

### Consignes de sécurité

#### ⚠ REMARQUE

Si l'essuie-glace tombe sur la vitre sans que le balai n'ait été monté, la vitre risque d'être endommagée. Risque de dommages matériels. Lors du remplacement du balai, maintenir l'essuie-glace. Ne pas rabattre l'essuie-glace ni l'activer tant que le balai n'a pas été monté.

#### ⚠ REMARQUE

Les essuie-glace dépliés peuvent être coincés lors de l'ouverture du capot moteur. Risque de dommages matériels. Avant l'ouverture du capot moteur, veiller à ce que les essuie-glace avec balais montés reposent bien sur le pare-brise.

### Remplacement des balais d'essuie-glace avant

1. Pour le remplacement, amener les essuie-glaces en position relevée, voir page 166.
2. Soulever l'essuie-glace du pare-brise et le maintenir.



3. Actionner la touche, flèche 1, et retirer le balai d'essuie-glace, flèche 2.

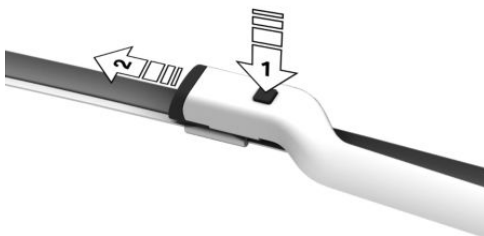

4. Mettre en place le balai d'essuie-glace neuf et le pousser jusqu'à ce qu'il s'enclenche de façon audible dans le support.
5. Rabattre l'essuie-glace.

## Remplacer le balai d'essuie-glace arrière

Le balai d'essuie-glace s'enclenche au milieu de l'essuie-glace.

1. Relever complètement l'essuie-glace et extraire le balai, flèche.



2. Insérer un balai d'essuie-glace neuf. Le balai d'essuie-glace doit s'enclencher de façon audible.
3. Rabattre l'essuie-glace.

## Ampoules et feux

### Généralités

Les ampoules et les feux jouent un rôle essentiel au niveau de la sécurité routière.

Tous les projecteurs et tous les feux sont composés de LED ou de laser.

Certaines versions possèdent comme source lumineuse des diodes situées derrière un cache.

Ces diodes lumineuses sont apparentées à des lasers conventionnels et sont désignées comme diodes émettrices de lumière de classe 1.

Le constructeur du véhicule recommande, en cas de panne, de faire effectuer les travaux correspondants par un partenaire de service après-vente du constructeur ou d'un autre partenaire de service après-vente qualifié ou par un atelier qualifié.

## Consignes de sécurité

### ⚠ AVERTISSEMENT

La lumière laser fortement concentrée peut irriter ou léser durablement la rétine. Risque de blessures. Le constructeur de votre véhicule recommande de faire exécuter les interventions sur le système des phares, y compris le remplacement d'ampoules, par un partenaire de service après-vente du constructeur ou un autre partenaire de service après-vente qualifié ou par un atelier qualifié.

### ⚠ AVERTISSEMENT

Une luminosité intense peut irriter ou léser la rétine. Risque de blessures. Ne pas regarder directement dans les projecteurs ou d'autres sources lumineuses. Ne pas retirer les caches des LED.

## Verres de projecteurs

Par temps froid et humide, les phares peuvent s'embuer à l'intérieur. Lorsque l'éclairage est allumé, la buée disparaît rapidement. Les verres de projecteurs n'ont pas besoin d'être remplacés.

Si de l'humidité se forme de plus en plus malgré les projecteurs allumés, par exemple gouttes d'eau dans le projecteur, faire contrôler celui-ci.

## Batterie du véhicule

### Généralités

La batterie est sans maintenance.

Pour plus d'informations sur la batterie, contacter un partenaire de service après-vente du constructeur ou un autre partenaire de service après-vente qualifié ou un atelier qualifié.

## Consigne de sécurité

### AVERTISSEMENT

Les batteries de véhicule qui n'ont pas été homologuées peuvent endommager les systèmes ou faire en sorte que des fonctions ne puissent plus être exécutées. Risque de blessures ou risque de dommages matériels. Utiliser uniquement des batteries de véhicule homologuées par le constructeur du véhicule.

## Jumelage de la batterie sur le véhicule

Le constructeur du véhicule recommande de confier le jumelage de la batterie du véhicule à un partenaire de service après-vente du constructeur ou un autre partenaire de service après-vente qualifié ou un atelier qualifié si elle a été remplacée. Ce nouveau jumelage met à disposition toutes les fonctions confort de manière illimitée et les éventuels messages Check-Control des fonctions confort ne s'affichent alors plus.

## Recharger la batterie

### Généralités

Pour lui assurer sa pleine durée de vie, veiller à ce que la batterie soit suffisamment chargée.

Recharger la batterie dans les situations suivantes :

- ▷ Si la fenêtre située sur le dessus de la batterie est noire.
- ▷ Si la puissance de démarrage est insuffisante.

Les circonstances suivantes peuvent nuire à la puissance de la batterie :

- ▷ Trajets courts fréquents.
- ▷ Immobilisations de plus d'un mois.

## Consigne de sécurité

### REMARQUE

Les chargeurs pour les batteries du véhicule peuvent travailler avec des tensions et des courants élevés, ce qui peut surcharger ou endommager le réseau de bord 12 volts. Risque de dommages matériels. Brancher les chargeurs de la batterie du véhicule uniquement aux points de reprise pour aide au démarrage dans le compartiment moteur.

## Chargeurs de batterie

Des chargeurs de batterie spécialement conçus et adaptés au réseau de bord du véhicule sont disponibles chez un partenaire de service après-vente du constructeur ou un autre partenaire de service après-vente qualifié ou d'un atelier qualifié.

## Recharger la batterie

Recharger la batterie uniquement avec le moteur arrêté et avec les points de reprise pour aide au démarrage, voir page 449, prévus dans le compartiment du moteur.

## Coupeure de courant

Après une interruption provisoire de l'alimentation électrique, certains équipements doivent être réinitialisés ou les réglages personnels doivent être actualisés, par exemple :

- ▷ Avec fonction mémoire : mémoriser à nouveau les positions.
- ▷ Heure : mettre à jour.
- ▷ Date : mettre à jour.
- ▷ Toit ouvrant en verre : initialiser le système.

## Élimination de la batterie usagée



Faire éliminer les batteries usagées par un partenaire de service après-vente du constructeur ou par un autre partenaire de service après-vente qualifié ou par un atelier

qualifié ou bien la remettre à un centre de collecte des déchets.

Transporter et stocker les batteries chargées à la verticale. Lors du transport, s'assurer qu'elles ne risquent pas de basculer.

## Fusibles

### Généralités

Les fusibles se trouvent à divers endroits du véhicule.

### Consigne de sécurité

#### AVERTISSEMENT

Des fusibles non conformes ou réparés peuvent entraîner la surcharge des câbles et des composants électriques. Risque d'incendie. Ne pas réparer les fusibles grillés ni les remplacer par des fusibles d'une autre couleur ou d'un autre ampérage.

### Dans l'habitacle

Les fusibles se trouvent dans l'habitacle derrière un cache dans le plancher passager.

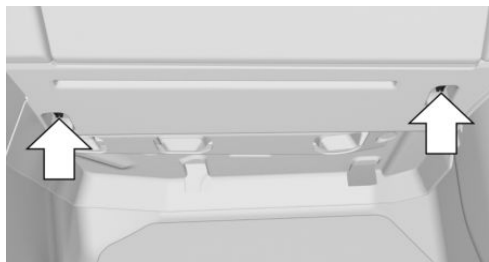

Desserrer les fixations, flèches, et ouvrir le cache.

Le porte-fusibles se trouve à l'avant à droite.

### Dans le compartiment à bagages

Les fusibles se trouvent derrière un cache à droite dans le compartiment à bagages.

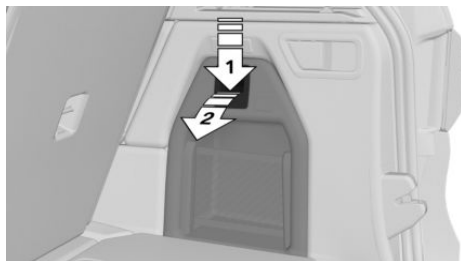

Déverrouiller le cache de la garniture latérale droite, flèche 1 et l'ouvrir, flèche 2.

Le cas échéant, le porte-fusibles se trouve derrière une isolation phonique.

Des informations sur l'affectation des fusibles et, le cas échéant, sur l'emplacement d'autres porte-fusibles sont disponibles sur Internet à l'adresse : [www.bmw.com/fusecard](http://www.bmw.com/fusecard).

Le cas échéant, l'affectation des fusibles figure également sur un dépliant séparé dans le porte-fusibles.

### Autres porte-fusibles

D'autres porte-fusibles se trouvent dans le véhicule. En cas de panne, veuillez vous adresser à un partenaire de service après-vente du constructeur ou un autre partenaire de service après-vente qualifié ou à un atelier qualifié.

### Remplacement des fusibles

Le constructeur du véhicule recommande de faire remplacer les fusibles par un partenaire de service après-vente du constructeur, un autre partenaire de service après-vente qualifié ou un atelier qualifié.

# Aide en cas de panne

## Équipement du véhicule

Ce chapitre comprend tous les équipements de série, spécifiques à un pays et en option, proposés pour cette série de modèles. C'est pourquoi, les équipements et les fonctions indisponibles dans un véhicule en raison des options choisies ou de la version de pays, sont également décrits. Ceci s'applique également aux fonctions et systèmes de sécurité. L'utilisation des fonctions et systèmes correspondants implique le respect des lois et des règlements en vigueur.

## Feux de détresse



La touche se trouve dans la console centrale.

## Triangle de présignalisation

Le triangle de présignalisation se trouve dans le hayon.

1. Ouvrir le cache dans le hayon.

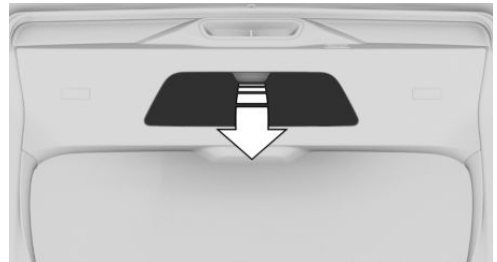

2. Défaire la fermeture avec bande Velcro et retirer le triangle de présignalisation de la fixation.

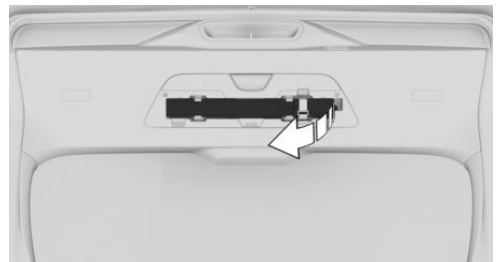

## Trousse de premiers secours

### Généralités

La conservation de certains articles est limitée. Contrôler régulièrement les dates de péremption du contenu et les remplacer en temps utile, si nécessaire.

## Rangement



La trousse de premiers secours se trouve dans le compartiment de rangement droit du compartiment à bagages.

Déverrouiller le cache de la garniture latérale droite, flèche 1 et l'ouvrir, flèche 2.

Si le cache-bagages est fixé, appuyer si nécessaire sur la touche de déverrouillage gauche pour extraire le cache-bagages du creux.

## BMW Assistance Dépannage

### Principe

Pour obtenir de l'aide en cas de panne, contacter BMW Assistance Dépannage.

### Généralités

En cas de panne, des données sur l'état du véhicule sont envoyées à BMW Assistance Dépannage. Le cas échéant, des dysfonctionnements peuvent être corrigés directement.

Il existe diverses façons de contacter le service de dépannage BMW.

- ▷ Via un message check-control, voir page 177.
- ▷ En appelant avec un téléphone portable.
- ▷ Via l'appli BMW Connected.

## Conditions de fonctionnement

- ▷ Contrat ConnectedDrive actif, équipement avec appel de détresse intelligent ou services BMW ConnectedDrive.
- ▷ Réception mobile.
- ▷ L'état opérationnel est activé.

## Démarrage manuel

Sur un véhicule équipé des Teleservices, une assistance est d'abord offerte via le Diagnostic Teleservice puis, le cas échéant, via l'Assistance Teleservice.

Par iDrive :

1. « APPS »
2. « Apps installées »
3. « BMW Assistance »
4. Éventuellement  
« BMW Assistance Dépannage »

Une communication téléphonique est établie.

## Diagnostic Teleservice

Le Diagnostic Teleservice permet par radiotéléphonie une transmission des données détaillées du véhicule qui sont nécessaires pour le diagnostic du véhicule. Ces données sont transmises automatiquement. Le cas échéant, l'accord doit être donné sur l'écran de contrôle.

## Assistance Teleservice

L'assistance Teleservice permet à BMW Assistance Dépannage d'effectuer un diagnostic plus approfondi du véhicule via le réseau de téléphonie mobile.

Après y être invité par BMW Assistance Dépannage, l'assistance Teleservice peut être démarrée.

1. Stationner le véhicule en un lieu sûr.
2. Serrer le frein de stationnement.
3. L'écran de contrôle est activé.
4. Confirmer l'assistance Teleservice.

## BMW Assistance Accident

### Principe

Si vous avez besoin d'aide en cas d'accident, vous pouvez contacter l'Assistance Accident du BMW Group.

### Généralités

Si les capteurs du véhicule détectent un accident de gravité légère à moyenne qui n'entraîne pas le déclenchement des airbags, un message check-control s'affiche sur le combiné d'instruments. Par ailleurs, un message textuel correspondant s'affiche sur l'écran de contrôle.

Le déclenchement de BMW Assistance Accident entraîne la transmission de données sur l'état du véhicule à BMW.

### Conditions de fonctionnement

- ▶ Contrat ConnectedDrive actif, équipement avec appel de détresse intelligent ou services BMW ConnectedDrive.
- ▶ Réception mobile.
- ▶ L'état opérationnel est activé.

## Démarrer BMW Assistance Accident

### Si un accident est détecté automatiquement

Un message textuel relatif à BMW Assistance Accident s'affiche sur l'écran de contrôle.

La communication peut être établie directement :

« Appeler BMW Assistance Accident »

Le message check-control pour BMW Assistance Accident est également consultable pendant un certain temps dans les messages check-control mémorisés, voir page [177](#).

### Démarrage manuel

Il est possible de contacter BMW Assistance Accident en dehors de la détection automatique d'un accident.

Par iDrive :

1. « APPS »
2. « Apps installées »
3. « BMW Assistance »
4. « Appeler BMW Assistance Accident »

Tenir compte des éléments affichés sur l'écran de contrôle. Une communication téléphonique est établie.

## Appel de détresse

### Appel de détresse obligatoire

#### Principe

En cas d'urgence, ce système permet d'émettre un appel de détresse automatiquement ou manuellement.

#### Généralités

N'appuyer sur la touche SOS qu'en cas d'urgence.

L'appel de détresse est transmis à un numéro d'appel d'urgence public.

Ceci dépend entre autres du réseau de téléphone mobile disponible dans chaque cas et des règlements nationaux.

L'appel de détresse est initié via une carte SIM intégrée au véhicule et ne peut pas être coupé.

Dans des conditions techniques extrêmement défavorables, l'appel de détresse ne peut pas être lancé.

## Aperçu

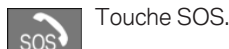

Touche SOS.

## Conditions de fonctionnement

- ▷ L'état opérationnel est activé.
- ▷ Le système d'appel de détresse est opérationnel.
- ▷ Si le véhicule est équipé de la fonction d'appel de détresse intelligent : la carte SIM intégrée au véhicule est activée.

## Déclenchement automatique

Dans certaines conditions, par exemple lorsque les airbags se sont déclenchés, un appel de détresse est lancé automatiquement et immédiatement après un accident. Une pression sur la touche SOS n'a aucune influence sur l'appel de détresse automatique.

## Déclenchement manuel

1. Tapoter très légèrement sur le volet de recouvrement.
  2. Maintenir la touche SOS enfoncée jusqu'à ce que la LED située dans la zone de la touche devienne verte.
- ▷ La LED s'allume en vert lorsque l'appel de détresse est déclenché.

Si une demande d'annulation s'affiche sur l'écran de contrôle, il est possible d'interrompre l'appel de détresse.

Si la situation le permet, attendre dans le véhicule que la communication téléphonique soit établie.

- ▷ La LED clignote en vert quand la communication a été établie avec le numéro d'appel de détresse.

En cas d'appel de détresse, les données exploitées pour définir les mesures de sauvetage nécessaires sont transmises aux services de secours. Cela peut concerner par exemple la position actuelle du véhicule si celle-ci peut être déterminée.

Informations sur le transfert et le stockage, voir page 12, de données.

Même si les occupants n'entendent plus le centre de secours à travers les haut-parleurs, le centre de secours les entend peut-être encore.

Les services de secours mettent fin à l'appel de détresse.

## Dysfonctionnement

L'appel de détresse risque de dysfonctionner.

La LED située dans la zone de la touche d'appel de détresse s'allume pendant environ 30 secondes. Un message Check-Control s'affiche.

Faire contrôler par un partenaire de service après-vente du constructeur ou un autre partenaire de service après-vente qualifié ou par un atelier qualifié.

## Appel de détresse intelligent

### Principe

En cas d'urgence, ce système permet d'émettre un appel de détresse automatiquement ou manuellement.

### Généralités

N'appuyer sur la touche SOS qu'en cas d'urgence.

Le système d'appel de détresse intelligent établit la connexion avec le centre de secours de BMW.

Même si un appel de détresse via BMW n'est pas possible, il se peut qu'un appel de détresse à un numéro de secours public soit établi. Ceci dépend entre autres du réseau de téléphone mobile disponible dans chaque cas et des règlements nationaux.

Dans des conditions techniques extrêmement défavorables, l'appel de détresse ne peut pas être lancé.

## Aperçu

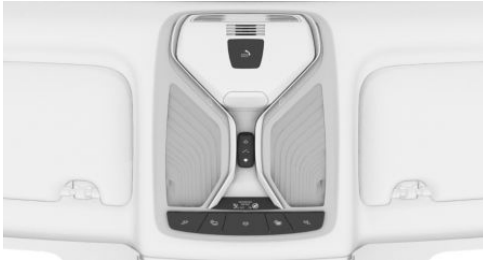

Touche SOS.

## Conditions de fonctionnement

- ▶ L'état opérationnel est activé.
- ▶ Le système d'appel de détresse est opérationnel.
- ▶ Si le véhicule est équipé de la fonction d'appel de détresse intelligent : la carte SIM intégrée au véhicule est activée.

## Déclenchement automatique

Dans certaines conditions, par exemple lorsque les airbags se sont déclenchés, un appel de détresse est lancé automatiquement et immédiatement après un accident. Une pression sur la touche SOS n'a aucune influence sur l'appel de détresse automatique.

## Déclenchement manuel

1. Tapoter très légèrement sur le volet de recouvrement.

2. Maintenir la touche SOS enfoncée jusqu'à ce que la LED située dans la zone de la touche devienne verte.

- ▶ La LED s'allume en vert lorsque l'appel de détresse est déclenché.

Si une demande d'annulation s'affiche sur l'écran de contrôle, il est possible d'interrompre l'appel de détresse.

Si la situation le permet, attendre dans le véhicule que la communication téléphonique soit établie.

- ▶ La LED clignote en vert quand la communication a été établie avec le numéro d'appel de détresse.

Lors d'un appel de détresse via BMW, le centre de secours reçoit des données qui servent à déterminer les mesures de secours nécessaires. Cela peut concerner par exemple la position actuelle du véhicule si celle-ci peut être déterminée.

Si le centre de secours ne reçoit aucune réponse à ses questions, des actions de sauvetage sont automatiquement déclenchées.

Même si les occupants n'entendent plus le centre de secours à travers les haut-parleurs, le centre de secours les entend peut-être encore.

Le centre de secours met fin à l'appel de détresse.

## Extincteur

### Principe

L'extincteur permet de lutter contre le feu si un incendie s'est déclaré sur le véhicule.

### Généralités

Selon l'équipement et la version de pays, le véhicule est équipé d'un extincteur.

## Aperçu

L'extincteur se trouve à l'avant du siège du passager avant.

## Consigne de sécurité

### AVERTISSEMENT

Risque de blessure si l'extincteur n'est pas utilisé correctement. Risque de blessures. Si l'extincteur est utilisé, respecter les points suivants :

- ▷ Éviter d'inhaler l'agent extincteur. En cas d'inhalation de l'agent extincteur, faire sortir la personne à l'air frais. En cas de troubles respiratoires, consulter immédiatement un médecin.
- ▷ Éviter tout contact de l'agent extincteur avec la peau. Un contact prolongé de l'agent extincteur avec la peau risque de la déshydrater.
- ▷ Éviter tout contact de l'agent extincteur avec les yeux. En cas de contact avec les yeux, laver abondamment à l'eau. Si les troubles persistent, consulter un médecin.

## Retirer l'extincteur

Débloquer les tendeurs sur la bande de fixation.

## Utilisation de l'extincteur

Pour utiliser l'extincteur, respecter les indications du fabricant spécifiées sur l'extincteur et les informations jointes.

## Ranger l'extincteur

1. Placer l'extincteur dans son support.
2. Accrocher et bloquer les tendeurs.

## Maintenance et remplissage

Faire contrôler l'extincteur tous les 2 ans par un partenaire de service après-vente du constructeur, un autre partenaire de service après-vente qualifié ou un atelier qualifié.

Respecter la date de la prochaine maintenance de l'extincteur.

Après utilisation, remplacer l'extincteur ou le faire remplir.

## Aide au démarrage

### Généralités

Quand la batterie est déchargée, le moteur peut être démarré à l'aide de la batterie d'un autre véhicule via deux câbles d'aide au démarrage. Pour cela, n'utiliser que des câbles d'aide au démarrage avec des pinces polaires complètement isolées.

### Consignes de sécurité

#### DANGER

Le contact avec des pièces conductrices de courant peut provoquer une électrocution. Risque de blessures ou danger de mort. Ne pas toucher des pièces qui pourraient être sous tension.

#### AVERTISSEMENT

Lors du raccordement du câble d'aide au démarrage, une chronologie incorrecte de raccordement peut entraîner la formation d'étincelles. Risque de blessures. Respecter la chronologie lors du raccordement des câbles.

#### REMARQUE

Si les carrosseries des deux véhicules sont en contact, un court-circuit peut survenir lors de l'aide au démarrage. Risque de dommages matériels. Veiller à éviter tout contact entre les carrosseries.

## Préparation

1. Contrôler si la batterie de l'autre véhicule présente une tension de 12 volts. Les indications de tension sont apposées sur la batterie.
2. Arrêter le moteur du véhicule donneur de courant.
3. Couper les consommateurs de courant dans les deux véhicules.

## Points de reprise pour aide au démarrage

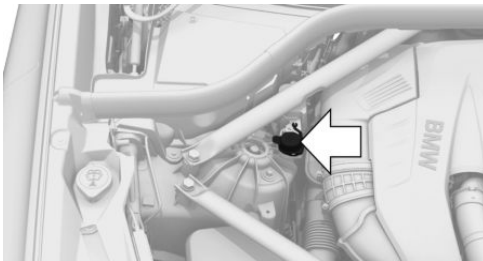

Le point dit « de reprise pour aide au démarrage » dans le compartiment moteur sert de borne plus de batterie.

Ouvrir le couvercle du point de reprise pour aide au démarrage.

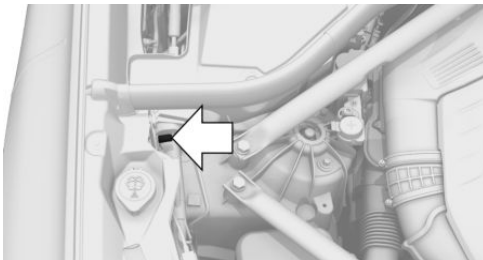

Un raccordement spécial sur la carrosserie sert de borne moins de batterie.

## Branchement du câble

Avant de commencer, couper tous les consommateurs non nécessaires, tels que la radio du véhicule donneur et du véhicule récepteur.

1. Ouvrir le couvercle du point de reprise pour aide au démarrage.
2. Fixer une pince crocodile du câble plus de l'aide au démarrage sur le pôle plus de la batterie ou sur le point de reprise correspondant du véhicule dépanneur.
3. Fixer la deuxième pince crocodile sur le pôle plus de la batterie ou sur le point de reprise correspondant du véhicule à dépanner.
4. Brancher une pince crocodile du câble moins de l'aide au démarrage sur la borne moins de la batterie ou sur la masse correspondante du moteur ou de la carrosserie du véhicule dépanneur.
5. Brancher la deuxième pince crocodile sur la borne moins de la batterie ou sur le point de masse correspondant du moteur ou de la carrosserie du véhicule à dépanner.

## Démarrage du moteur

Pour démarrer le moteur, ne pas utiliser de bombe aérosol d'aide au démarrage.

1. Démarrer le moteur du véhicule donneur et le faire tourner à vide pendant quelques minutes à un régime un peu supérieur au ralenti.  
En cas de démarrage d'un véhicule avec moteur Diesel : laisser tourner le moteur du véhicule donneur pendant environ 10 minutes.
2. Démarrer le moteur du véhicule à dépanner comme d'habitude.  
En cas d'échec, ne répéter la tentative de démarrage qu'au bout de quelques minutes pour que la batterie vide puisse se recharger.
3. Laisser tourner les deux moteurs pendant quelques minutes.
4. Débrancher les câbles électriques d'aide au démarrage en procédant dans l'ordre inverse du branchement.

Au besoin, faire contrôler et recharger la batterie.

## Démarrage par remorquage/remorquage

### Consigne de sécurité

#### **⚠ AVERTISSEMENT**

En raison des limites du système, la traction/le remorquage avec les systèmes Intelligent Safety activés peut entraîner des dysfonctionnements. Risque d'accident. Désactiver tous les systèmes Intelligent Safety avant la traction/le remorquage.

### Transport du véhicule

#### Généralités

Le véhicule ne doit pas être remorqué.

### Consignes de sécurité

#### **⚠ REMARQUE**

Le remorquage du véhicule avec un essieu seulement soulevé peut endommager le véhicule. Risque de dommages matériels. Ne faire transporter le véhicule que sur un plateau.

#### **⚠ REMARQUE**

Le véhicule peut être endommagé en cas de levage et de fixation du véhicule.

Risque de dommages matériels.

- ▷ Lever le véhicule avec des dispositifs adaptés.
- ▷ Ne pas lever ou fixer le véhicule au niveau de l'anneau de remorquage, de la carrosserie ou du châssis.

### Pousser le véhicule

Pour évacuer un véhicule en panne d'une zone dangereuse, celui-ci peut être poussé sur une courte distance.

Déplacer ou pousser, voir page 168, le véhicule.

### Dépanneuse

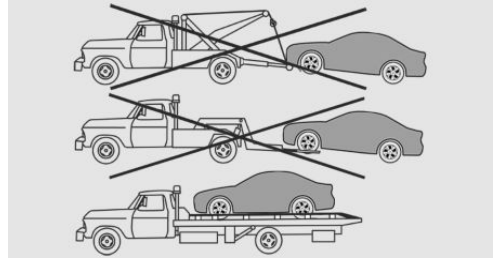

Ne faire transporter le véhicule que sur un plateau.

### Remorquage d'autres véhicules

#### Généralités

Suivant la réglementation nationale, allumer les feux de détresse.

En cas de panne de l'installation électrique, signaler le véhicule à remorquer, par exemple par une plaque informative ou un triangle de présignalisation derrière la lunette arrière.

Avec la fonction Safe Share : pour dégager un véhicule en panne d'une zone dangereuse, il est possible de le remorquer sur un court trajet à une vitesse maximale de 10 km/h.

### Consignes de sécurité

#### **⚠ AVERTISSEMENT**

Si le poids total autorisé du véhicule tracteur est inférieur à celui du véhicule tracté, l'anneau de remorquage peut être arraché ou le comportement de conduite n'est plus maîtrisable. Risque d'accident. Veiller à ce que le poids total

du véhicule tracteur soit supérieur à celui du véhicule tracté.

### **⚠ REMARQUE**

Une fixation incorrecte de la barre ou du câble de remorquage peut entraîner des dommages sur d'autres pièces du véhicule. Risque de dommages matériels. Fixer correctement la barre ou le câble de remorquage sur les anneaux de remorquage.

## Barre de remorquage

Les anneaux de remorquage des deux véhicules doivent se trouver du même côté.

S'il est impossible d'éviter que la barre se trouve en biais, tenir compte des points suivants :

- ▶ La maniabilité est restreinte dans les virages.
- ▶ L'obliquité de la barre de remorquage engendre une force latérale.

## Câble de remorquage

Respecter les instructions suivantes en cas d'utilisation d'un câble de remorquage :

- ▶ Utiliser des câbles ou sangles en nylon qui permettent un remorquage sans à-coups.
- ▶ Fixer le câble de remorquage en veillant à ne pas le tordre.
- ▶ Contrôler régulièrement la fixation de l'anneau de remorquage et du câble de remorquage.
- ▶ Ne pas dépasser une vitesse de remorquage de 50 km/h.
- ▶ Ne pas dépasser une distance de remorquage de 5 km.
- ▶ À la mise en mouvement du véhicule remorqueur, veiller à ce que le câble de remorquage soit tendu.

## Anneau de remorquage

### Généralités



Toujours conserver dans le véhicule l'anneau de remorquage à visser.

L'anneau de remorquage peut être vissé à l'avant ou à l'arrière sur le véhicule.

L'anneau de remorquage se trouve sous le plancher du compartiment à bagages.

- ▶ Utiliser exclusivement l'anneau de remorquage livré avec le véhicule et le visser fermement jusqu'en butée.
- ▶ L'anneau de remorquage ne doit être utilisé que pour un remorquage sur chaussée stabilisée.
- ▶ Éviter des sollicitations transversales de l'anneau de remorquage, par exemple ne pas soulever le véhicule par l'anneau de remorquage.

### Consigne de sécurité

#### **⚠ REMARQUE**

Toute utilisation non conforme de l'anneau de remorquage peut endommager le véhicule ou l'anneau de remorquage. Risque de dommages matériels. Respecter les conseils d'utilisation de l'anneau de remorquage.

## Filetage pour anneau de remorquage



Appuyer sur la marque au bord du cache pour le chasser.

## Démarrage par remorquage

Ne pas remorquer le véhicule.

Le cas échéant, faire démarrer le moteur avec une aide au démarrage, voir page [448](#).

Faire éliminer la cause des problèmes au démarrage par un partenaire de service après-vente du constructeur ou un autre partenaire de service après-vente qualifié ou par un atelier qualifié.

# Entretien

## Équipement du véhicule

Ce chapitre comprend tous les équipements de série, spécifiques à un pays et en option, proposés pour cette série de modèles. C'est pourquoi, les équipements et les fonctions indisponibles dans un véhicule en raison des options choisies ou de la version de pays, sont également décrits. Ceci s'applique également aux fonctions et systèmes de sécurité. L'utilisation des fonctions et systèmes correspondants implique le respect des lois et des règlements en vigueur.

## Lavage du véhicule

### Généralités

Éliminer régulièrement les corps étrangers dans la zone en dessous du pare-brise, par exemple des feuilles mortes, après avoir ouvert le capot moteur.

En hiver, prendre soin de laver le véhicule plus souvent. En effet, les salissures et les sels d'épandage risquent d'endommager le véhicule.

### Nettoyeur vapeur et nettoyeur haute pression

#### Consigne de sécurité

##### REMARQUE

Lors du nettoyage avec un nettoyeur haute pression, une pression ou des températures trop élevées peuvent endommager différents composants. Risque de dommages matériels. Respecter une distance suffisante et ne pas maintenir le jet trop longtemps au même endroit. Respecter les instructions d'emploi des nettoyeurs à haute pression.

### Distances et température

- ▷ Température maximum : 60 °C.
- ▷ Distance minimum avec les capteurs, caméras, joints : 30 cm.
- ▷ Distance minimum avec le toit ouvrant en verre : 80 cm.

### Stations de lavage automatiques

#### Consigne de sécurité

##### REMARQUE

L'utilisation non conforme de stations de lavage automatiques peut entraîner des dommages sur le véhicule. Risque de dommages matériels. Respecter les instructions suivantes :

- ▷ Choisir de préférence des stations de lavage avec des brosses textile ou des brosses douces pour éviter d'endommager la peinture.
- ▷ Avant d'entrer dans la station de lavage, s'assurer que le véhicule n'est pas trop grand.
- ▷ Éviter les stations de lavage automatiques dont les rails de guidage ont une hauteur supérieure à 10 cm afin d'éviter des dommages sur la carrosserie.
- ▷ Tenir compte de la largeur maximum des rails de guidage afin d'éviter des dommages aux pneus et aux jantes.
- ▷ Rabattre les rétroviseurs afin d'éviter des dommages aux rétroviseurs extérieurs.
- ▷ Désactiver les essuie-glace et, le cas échéant, le détecteur de pluie pour éviter des dommages au système d'essuie-glace.

## Entrée dans un tunnel de lavage avec une boîte de vitesses automatique

### Consigne de sécurité

#### REMARQUE

Le manette de sélection passe automatiquement sur la position P lors de la désactivation de l'état opérationnel. Risque de dommages matériels. Ne pas désactiver l'état opérationnel dans les stations de lavage automatiques.

### Généralités

Dans un tunnel de lavage, il est nécessaire que le véhicule puisse avancer librement.

Déplacer ou pousser le véhicule, voir page 168.

Le véhicule doit être quitté dans certaines stations de lavage. Un verrouillage du véhicule de l'extérieur dans la position N de la manette de sélection n'est pas possible. Un signal sonore retentit lors de la tentative de verrouiller le véhicule.

### Sortie d'une station de lavage

S'assurer que la clé du véhicule se trouve dans le véhicule.

Activer l'état de marche, voir page 43.

### Projecteurs

Ne pas sécher les projecteurs en les frottant et ne pas utiliser de produits de nettoyage abrasifs ou caustiques.

Détremper les salissures, par exemple les insectes écrasés, avec du shampoing auto ou du produit de nettoyage anti-insectes et les enlever à grande eau.

Éliminer le givre à l'aide d'un spray antigivre pour vitres, ne pas utiliser un grattoir.

### Après le lavage du véhicule

Après le lavage du véhicule, sécher les freins en donnant des coups de frein brefs, sous peine de

voir l'efficacité des freins brièvement réduite. Grâce à la chaleur générée par le freinage, les disques et les plaquettes de frein sèchent et sont protégés de la corrosion.

Éliminer complètement les résidus sur les vitres pour éviter des pertes de visibilité par les stries et pour réduire le bruit des essuie-glaces et l'usure des balais.

## Entretien du véhicule

### Produits d'entretien

#### Généralités

BMW recommande d'utiliser des produits de nettoyage et d'entretien de BMW. Les produits d'entretien adaptés sont disponibles auprès d'un partenaire de service après-vente du constructeur ou d'un autre partenaire de service après-vente qualifié ou d'un atelier qualifié.

### Consigne de sécurité

#### AVERTISSEMENT

Les produits de nettoyage peuvent renfermer des substances dangereuses ou nocives. Risque de blessures. Ouvrir les portes ou les vitres lors du nettoyage de l'intérieur. Utiliser exclusivement des produits prévus pour le nettoyage des véhicules. Respecter les indications données sur l'emballage.

### Peinture du véhicule

#### Généralités

Un entretien régulier contribue à la sécurité routière et au maintien de la valeur du véhicule. Les influences de l'environnement dans des régions où l'air est fortement pollué, ou les polluants naturels, tels que la résine des arbres ou le pollen, peuvent attaquer la peinture du véhicule. La fréquence et l'ampleur des soins courants devront

donc être définis en fonction des conditions locales.

Éliminer immédiatement les substances agressives, par exemple les fuites de carburant, d'huile ou les déjections d'oiseaux pour éviter toute modification et décoloration de la peinture.

## Peinture mate

Utiliser uniquement des produits de nettoyage et d'entretien homologués pour les véhicules avec peinture mate.

## Produit d'entretien du cuir Premium

Dépoussiérer régulièrement les cuirs avec un chiffon ou en passant l'aspirateur.

Sinon, la poussière et la pollution des routes provoqueraient dans les pores et les replis des garnitures en cuir une forte abrasion et une fragilisation prématurée de la surface.

Pour empêcher les colorations, p. ex. par des vêtements, nettoyer et entretenir le cuir tous les deux mois environ.

Nettoyer plus fréquemment le cuir clair étant donné que les salissures dessus sont nettement plus visibles.

Utiliser un produit d'entretien du cuir, car sinon, des impuretés et de la graisse attaqueraient lentement la couche protectrice du cuir.

## Entretien des garnitures en tissu

### Généralités

Passer régulièrement les coussins à l'aspirateur.

En cas de fortes salissures, par exemple taches de boissons, utiliser une éponge souple ou un chiffon en microfibres avec des nettoyeurs d'intérieur appropriés.

Nettoyer généreusement les coussins jusqu'aux coutures. Éviter de frotter fortement.

## Consigne de sécurité

### REMARQUE

Les bandes Velcro ouvertes des vêtements peuvent endommager les housses des sièges. Risque de dommages matériels. Veiller à ce que les bandes Velcro soient fermées.

## Entretien de pièces particulières

### Jantes en alliage léger

Lors du nettoyage sur le véhicule, n'utiliser qu'un détergent de jantes neutre avec un pH compris entre 5 et 9. Ne pas utiliser de détergent récurant ni de lance à vapeur au-dessus de 60 °C. Observer les instructions du constructeur.

Des détergents corrosifs, acides ou alcalins, peuvent détruire la couche protectrice des composants voisins, notamment des disques de frein.

Après le lavage, sécher les freins en donnant des coups de frein brefs. Grâce à la chaleur générée par le freinage, les disques et les plaquettes de frein sèchent et sont protégés de la corrosion.

### Surfaces chromées et similaires

Nettoyer soigneusement les surfaces chromées et similaires avec beaucoup d'eau et, si nécessaire, avec du shampoing auto, notamment si elles ont été exposées aux sels de déneigement.

### Pièces en caoutchouc

Les composants en caoutchouc peuvent présenter des surfaces sales ou des pertes de brillance en raison des intempéries. Pour le nettoyage, utiliser uniquement de l'eau et des produits d'entretien adaptés.

Traiter à intervalles réguliers les composants particulièrement sollicités avec des produits d'entretien pour caoutchouc. Pour l'entretien des joints en caoutchouc, ne pas utiliser de produit d'entretien à base de silicone, car cela risquerait d'engendrer des bruits et d'entraîner une détérioration.

## Pièces en bois précieux

Pour le nettoyage des incrustations, placages et éléments de finition en bois précieux, utiliser seulement un chiffon humide. Sécher ensuite avec un chiffon doux.

## Kenaf

Nettoyer les pièces en fibres Kenaf uniquement avec des produits d'entretien adaptés.

## Pièces en matière synthétique

### REMARQUE

Les nettoyants contenant de l'alcool ou des solvants comme les nitrodiluants, les détergents à froid, le carburant ou produits similaires peuvent endommager les pièces en plastique. Risque de dommages matériels. Pour le nettoyage, utiliser un chiffon en microfibrés. Si nécessaire, humidifier légèrement le chiffon.

Pour le nettoyage, utiliser un chiffon en microfibrés.

Si nécessaire, humidifier légèrement le chiffon.

Ne pas trop mouiller le pavillon.

## Ceintures de sécurité

### AVERTISSEMENT

Les nettoyants chimiques peuvent détruire le tissu des ceintures de sécurité. Défaut de la fonction de protection des ceintures de sécurité. Risque de blessures ou danger de mort. Utiliser uniquement une solution savonneuse douce pour nettoyer les ceintures de sécurité.

Les sangles sales s'enroulent mal, ce qui risque de compromettre la sécurité.

Nettoyer les sangles de ceinture exclusivement à l'eau savonneuse douce, sans les déposer.

N'enrouler les ceintures de sécurité que lorsqu'elles sont sèches.

## Moquettes et tapis

### AVERTISSEMENT

Les objets se trouvant sur le plancher côté conducteur peuvent limiter la course des pédales ou bloquer une pédale enfoncée à fond. Risque d'accident. Ranger les objets dans le véhicule de manière à ce qu'ils soient sécurisés et ne puissent pas parvenir dans la zone des pieds du conducteur. Utiliser des tapis de sol adaptés au véhicule et qui peuvent être fixés au plancher. Ne pas utiliser de tapis de sol non fixés et ne pas superposer plusieurs tapis de sol. Veiller à laisser un espace libre suffisant pour les pédales. Veiller à ce que les tapis de sol soient de nouveau fixés de façon sûre après avoir été enlevés, par exemple pour les nettoyer.

Les tapis de sol peuvent être enlevés pour le nettoyage de l'intérieur de l'habitacle.

En cas de forte salissure, nettoyer les moquettes avec un chiffon en microfibrés et de l'eau ou un détergent pour textiles. Frotter dans un mouvement de va-et-vient dans le sens du déplacement, sinon la moquette pourrait feutrer.

## Capteurs et objectifs de caméra

Pour nettoyer les capteurs ou objectifs de caméra, utiliser un chiffon légèrement imbibé de produit pour vitres.

## Affichages, écrans et vitre de protection de l'affichage tête haute

### REMARQUE

Les nettoyants chimiques, l'eau ou les liquides de tout genre peuvent endommager la surface des affichages et des écrans. Risque de dommages matériels. Pour le nettoyage, utiliser un chiffon propre antistatique en microfibrés.

 **REMARQUE**

Un nettoyage non conforme peut endommager la surface des affichages. Risque de dommages matériels. Éviter d'exercer une pression trop importante et ne pas utiliser de matériaux abrasifs.

Pour le nettoyage, utiliser un chiffon propre anti-statique en microfibres.

Nettoyer la vitre de protection de l'affichage tête haute avec un chiffon à microfibres et un nettoyant domestique classique.

## Immobilisation du véhicule

Lors d'une mise hors circulation du véhicule pendant plus de trois mois, il faut prendre des mesures spéciales. De plus amples informations sont disponibles auprès d'un partenaire de service après-vente du constructeur ou d'un autre partenaire de service après-vente qualifié ou d'un atelier qualifié.

# Caractéristiques techniques

## Équipement du véhicule

Ce chapitre comprend tous les équipements de série, spécifiques à un pays et en option, proposés pour cette série de modèles. C'est pourquoi, les équipements et les fonctions indisponibles

dans un véhicule en raison des options choisies ou de la version de pays, sont également décrits. Ceci s'applique également aux fonctions et systèmes de sécurité. L'utilisation des fonctions et systèmes correspondants implique le respect des lois et des règlements en vigueur.

## Généralités

Les caractéristiques techniques et les spécifications de la notice d'utilisation sont fournies à titre indicatif. Les données spécifiques du véhicule peuvent différer, par exemple en raison d'équipements spéciaux choisis, de versions de pays ou de procédés spécifiques de mesure nationaux. Des valeurs détaillées sont disponibles dans les documents d'immatriculation et sur les plaques

informatives du véhicule ou peuvent être demandées auprès d'un partenaire de service après-vente du constructeur ou un autre partenaire de service après-vente qualifié ou d'un atelier qualifié.

Les indications portées dans les papiers du véhicule sont toujours prioritaires sur celles présentées dans cette notice d'utilisation.

## Dimensions

Les dimensions peuvent différer en fonction de la version de modèle, de la variante d'équipement ou des procédés spécifiques de mesure nationaux.

Les hauteurs indiquées ne tiennent pas compte des éléments rajoutés, tels qu'une antenne de

toit, des barres de toit ou un spoiler. Les hauteurs peuvent varier, par exemple en fonction des équipements spéciaux ou des pneumatiques choisis, du chargement ou de la version de châssis.

### BMW X7

Largeur avec rétroviseurs	mm	2218
Largeur sans rétroviseurs	mm	2000
Hauteur	mm	1805
Longueur	mm	5151
Empattement	mm	3105
Plus petit diamètre de braquage Ø	m	13

## Poids

### X7 xDrive40i

Poids à vide en ordre de marche, avec 75 kg de chargement, réservoir de carburant rempli à 90 %, sans équipement optionnel	kg	2395
----------------------------------------------------------------------------------------------------------------------------	----	------

Poids total autorisé en charge	kg	3155
--------------------------------	----	------

Charge utile	kg	835
--------------	----	-----

Charge autorisée sur l'essieu avant	kg	1340
-------------------------------------	----	------

Charge autorisée sur l'essieu arrière	kg	1910
---------------------------------------	----	------

Charge autorisée sur le toit	kg	100
------------------------------	----	-----

### X7 M50i powered by BMW M

Poids à vide en ordre de marche, avec 75 kg de chargement, réservoir de carburant rempli à 90 %, sans équipement optionnel	kg	2555
----------------------------------------------------------------------------------------------------------------------------	----	------

Poids total autorisé en charge	kg	3285
--------------------------------	----	------

Charge utile	kg	805
--------------	----	-----

Charge autorisée sur l'essieu avant	kg	1455
-------------------------------------	----	------

Charge autorisée sur l'essieu arrière	kg	1925
---------------------------------------	----	------

Charge autorisée sur le toit	kg	100
------------------------------	----	-----

### X7 xDrive30d

Poids à vide en ordre de marche, avec 75 kg de chargement, réservoir de carburant rempli à 90 %, sans équipement optionnel	kg	2445
----------------------------------------------------------------------------------------------------------------------------	----	------

Poids total autorisé en charge	kg	3220
--------------------------------	----	------

Charge utile	kg	850
--------------	----	-----

Charge autorisée sur l'essieu avant	kg	1365
-------------------------------------	----	------

Charge autorisée sur l'essieu arrière	kg	1950
---------------------------------------	----	------

Charge autorisée sur le toit	kg	100
------------------------------	----	-----

**X7 M50d powered by BMW M**

Poids à vide en ordre de marche, avec 75 kg de chargement, réservoir de carburant rempli à 90 %, sans équipement optionnel	kg	2535
Poids total autorisé en charge	kg	3290
Charge utile	kg	830
Charge autorisée sur l'essieu avant	kg	1415
Charge autorisée sur l'essieu arrière	kg	1945
Charge autorisée sur le toit	kg	100

**Mode remorque****X7 xDrive40i**

Charges tractables selon homologation européenne. Vous pouvez obtenir des détails sur de possibles augmentations auprès d'un partenaire de service après-vente du constructeur ou un autre partenaire de service après-vente qualifié ou d'un atelier qualifié.

Charge remorquée sans frein	kg	750
a) Charge remorquée avec frein pour des montées jusqu'à 12 %	kg	2200
b) Charge remorquée avec frein pour des montées jusqu'à 12 %	kg	3500
a) Charge remorquée avec frein pour des montées jusqu'à 8 %	kg	2200
b) Charge remorquée avec frein pour des montées jusqu'à 8 %	kg	3500
Charge maximum d'appui au timon	kg	140
Charge d'appui minimum au timon	kg	25
Charge autorisée sur l'essieu arrière	kg	2090
Poids total autorisé en charge	kg	3255

a) La charge remorquée s'applique uniquement aux véhicules équipés d'un attelage de remorque monté ultérieurement par BMW.

b) La charge remorquée s'applique uniquement aux véhicules équipés départ usine d'un attelage de remorque.

**X7 M50i powered by BMW M**

Charges tractables selon homologation européenne. Vous pouvez obtenir des détails sur de possibles augmentations auprès d'un partenaire de service après-vente du constructeur ou un autre partenaire de service après-vente qualifié ou d'un atelier qualifié.

Charge remorquée sans frein	kg	750
a) Charge remorquée avec frein pour des montées jusqu'à 12 %	kg	2700
	kg	3500
b) Charge remorquée avec frein pour des montées jusqu'à 12 %		
a) Charge remorquée avec frein pour des montées jusqu'à 8 %	kg	2700
	kg	3500
b) Charge remorquée avec frein pour des montées jusqu'à 8 %		
Charge maximum d'appui au timon	kg	140
Charge d'appui minimum au timon	kg	25
Charge autorisée sur l'essieu arrière	kg	2090
Poids total autorisé en charge	kg	3385
a) La charge remorquée s'applique uniquement aux véhicules équipés d'un attelage de remorque monté ultérieurement par BMW.		
b) La charge remorquée s'applique uniquement aux véhicules équipés départ usine d'un attelage de remorque.		

**X7 xDrive30d**

Charges tractables selon homologation européenne. Vous pouvez obtenir des détails sur de possibles augmentations auprès d'un partenaire de service après-vente du constructeur ou un autre partenaire de service après-vente qualifié ou d'un atelier qualifié.

Charge remorquée sans frein	kg	750
a) Charge remorquée avec frein pour des montées jusqu'à 12 %	kg	2200
	kg	3500
b) Charge remorquée avec frein pour des montées jusqu'à 12 %		
a) Charge remorquée avec frein pour des montées jusqu'à 8 %	kg	2200
	kg	3500
b) Charge remorquée avec frein pour des montées jusqu'à 8 %		

**X7 xDrive30d**

Charge maximum d'appui au timon	kg	140
Charge d'appui minimum au timon	kg	25
Charge autorisée sur l'essieu arrière	kg	2090
Poids total autorisé en charge	kg	3320

a) La charge remorquée s'applique uniquement aux véhicules équipés d'un attelage de remorque monté ultérieurement par BMW.

b) La charge remorquée s'applique uniquement aux véhicules équipés départ usine d'un attelage de remorque.

**X7 M50d powered by BMW M**

Charges tractables selon homologation européenne. Vous pouvez obtenir des détails sur de possibles augmentations auprès d'un partenaire de service après-vente du constructeur ou un autre partenaire de service après-vente qualifié ou d'un atelier qualifié.

Charge remorquée sans frein	kg	750
a) Charge remorquée avec frein pour des montées jusqu'à 12 %	kg	2700
	kg	3500
b) Charge remorquée avec frein pour des montées jusqu'à 12 %		
a) Charge remorquée avec frein pour des montées jusqu'à 8 %	kg	2700
	kg	3500
b) Charge remorquée avec frein pour des montées jusqu'à 8 %		
Charge maximum d'appui au timon	kg	140
Charge d'appui minimum au timon	kg	25
Charge autorisée sur l'essieu arrière	kg	2090
Poids total autorisé en charge	kg	3390

a) La charge remorquée s'applique uniquement aux véhicules équipés d'un attelage de remorque monté ultérieurement par BMW.

b) La charge remorquée s'applique uniquement aux véhicules équipés départ usine d'un attelage de remorque.

## Capacités

---

### BMW X7

Réservoir de carburant, environ	Litres	80-83
---------------------------------	--------	-------

---

Tenir compte des autres informations sur la qualité du carburant, voir page [423](#).

# Annexe

## Généralités

---

Ici, vous trouverez, le cas échéant, des mises à jour de la notice d'utilisation du véhicule.

## Mises à jour après la clôture de la rédaction

---

Après la clôture de la rédaction de la notice d'utilisation intégrée dans le véhicule, les chapitres suivants ont été mis à jour dans la notice d'utilisation imprimée :

- ▷ Utilisation : sièges, rétroviseurs et volant : sièges arrière : troisième rangée de sièges.
- ▷ Utilisation : sécurité : alerte de sortie de voie : fonction d'alerte.
- ▷ Utilisation : systèmes d'aide à la conduite : assistant de stationnement : sortir d'une place de stationnement avec l'assistant de stationnement.
- ▷ Conseils pendant la conduite : à prendre en compte pendant la conduite : conduite sur circuit.
- ▷ Mobilité : roues et pneus : remplacement des roues et des pneus : remplacement des pneus pour roulage à plat.



# Tout de A à Z

## Index alphabétique des mots-clés

### A

- ABS, système antiblocage [255](#)
- Accès confort [96](#)
- Accessoires et pièces [8](#)
- Accoudoir central [353](#)
- Accoudoir central, arrière [353](#)
- Accoudoir central, avant [353](#)
- ACC, voir Régulateur de vitesse actif [267](#)
- Activation, mode remorque [378](#)
- Active Guard Plus, voir Intelligent Safety [209](#)
- Active Guard, voir Intelligent Safety [209](#)
- Active Protection [251](#)
- Activité du conducteur, voir Driver Attention Camera [69](#)
- Actualisation logicielle, voir Remote Software Upgrade [63](#)
- Actualité de la notice d'utilisation [7](#)
- Adaptation à la situation [58](#)
- ADAPTIVE, voir Commutateur d'agrément de conduite [159](#)
- AdBlue à basses températures [425](#)
- AdBlue au minimum [425](#)
- AdBlue, faire faire l'appoint [425](#)
- AdBlue, voir BMW Diesel avec BluePerformance [424](#)
- Additifs, types d'huile moteur [431](#)
- Aération, voir Ventilation [326](#)
- Affichage de consommation, ECO PRO [384](#)
- Affichage de la consommation, widget sur le combiné d'instruments [175](#)
- Affichage de la température, voir Température extérieure [182](#)
- Affichage de périodicité, voir Besoins d'entretien [183](#)
- Affichage des performances, widget sur le combiné d'instruments [175](#)
- Affichage du point de changement de vitesse [184](#)
- Affichages [173](#)
- Affichages de défauts, voir Check-Control [176](#)
- Affichages de pannes, voir Check-Control [176](#)
- Affichages, ECO PRO [384](#)
- Affichages, écrans [456](#)
- Affichages Sport [190](#)
- Affichage sur le pare-brise, voir Affichage tête haute [191](#)
- Affichage tête haute [191](#)
- Affichage tête haute, entretien [456](#)
- Affichage tête haute, mémoriser la position, voir Fonction mémoire [140](#)
- Âge des pneus [395](#)
- Agent réducteur, voir BMW Diesel avec BluePerformance [424](#)
- Aide au conducteur, voir Intelligent Safety [209](#)
- Aide au démarrage [448](#)
- Aide au démarrage, point de reprise [449](#)
- Aide au démarrage, voir Aide au démarrage [448](#)
- Aide au stationnement, voir Parking Assis- tant [303](#)
- Aide au stationnement, voir PDC [287](#)
- Aide en cas de panne [443](#)
- Aide lors du démarrage, voir Assistant de démarrage [255](#)
- Airbag de genoux [205](#)
- Airbag latéral [204](#)
- Airbags [204](#)
- Airbags, activation [206](#)
- Airbags, désactivation [206](#)
- Airbags de tête [205](#)
- Airbags du passager avant, témoin [207](#)
- Airbags frontaux [204](#)
- Airbags passager avant, désactivation/activation [206](#)
- Airbags, voyant de contrôle/voyant [206](#)
- Air extérieur, voir AUC [324](#)
- Alarme antivol [113](#)
- Alarme antivol, verrouillage [87](#)

- Alarme antivol, voir Antivol de roue [415](#)  
Alarme involontaire, voir Éviter une alarme involontaire [115](#)  
Alerte de changement de voie [233](#)  
Alerte de conduite en sens interdit [245](#)  
Alerte de priorité [241](#)  
Alerte de sortie de voie [229](#)  
Alerte de vitesse [68](#)  
Allume-cigare, à l'arrière [344](#)  
Allume-cigare, à l'avant [344](#)  
Allume-cigares [344](#)  
Amazon Alexa Car Integration [57](#)  
Amortisseurs dynamiques, voir Châssis adaptatif [319](#)  
Ampoules et feux [440](#)  
Analyse du style de conduite, ECO PRO [387](#)  
Angle d'ouverture de porte, Surround View [297](#)  
Anneau de remorquage [451](#)  
Anneau pour câble de sécurité, conduite avec remorque [380](#)  
Anneaux d'arrimage dans le compartiment à bagages [358](#)  
Antiblocage, ABS [255](#)  
Antigel, voir Liquide de lavage [434](#)  
Antivol de roue [415](#)  
Appareils adaptés [78](#)  
Appareils compatibles, voir Appareils adaptés [78](#)  
Appareils mobiles, connexion [77](#)  
Appareils mobiles, gérer [83](#)  
Appel de détresse [445](#)  
Appel de détresse intelligent [446](#)  
Appel de phares [163](#)  
Appel téléphonique, commande gestuelle [61](#)  
Appis, voir la notice d'utilisation concernant le système de navigation, de divertissement et de communication [6](#)  
Appuie-tête arrière, voir Appuie-tête [135](#)  
Appuie-tête avant, voir Appuie-tête [134](#)  
Appuie-tête et sièges [123](#)  
Aquaplanage [371](#)  
Arrière, sièges [126](#)  
Assistance Accident [445](#)  
Assistance à l'accélération, voir Launch Control [171](#)  
Assistance au démarrage, voir DSC [255](#)  
Assistant d'arrêt d'urgence [247](#)  
Assistant d'embouteillage, voir Assistant de braquage et de guidage sur voie [278](#)  
Assistant d'évitement [214](#)  
Assistant de braquage et guidage sur voie y compris assistant d'embouteillage [278](#)  
Assistant de configuration [72](#)  
Assistant de convoi, voir Assistant de braquage et guidage sur voie [278](#)  
Assistant de démarrage [255](#)  
Assistant de feu de route [198](#)  
Assistant de freinage [255](#)  
Assistant de freinage adaptatif [255](#)  
Assistant de guidage sur voie [278](#)  
Assistant de marche arrière, voir Parking Assistant [303](#)  
Assistant de stationnement Plus, voir Surround View [295](#)  
Assistant de stationnement, voir Parking Assistant [303](#)  
Astuces de conduite [369](#)  
Attelage de remorque, rotule pivotable électriquement [378](#)  
Attelage de remorque, vue de la caméra de recul [293](#)  
Attelage de remorque, vue Surround View [297](#)  
AUC Contrôle automatique du recyclage d'air ambiant [324](#)  
Audio, voir la notice d'utilisation concernant le système de navigation, de divertissement et de communication [6](#)  
Automatic Differential Brake [259](#)  
Automatique, hayon [106](#)  
Automatisation des habitudes [58](#)  
Autonomie [183](#)  
Auxiliaire de démarrage en côte, voir Assistant de démarrage [255](#)  
Avertissement collision frontale, voir Intelligent Safety [209](#)  
Avertissement de carrefour avec fonction de freinage City [217](#)  
Avertissement de distance, voir PDC [287](#)  
Avertissement de gel, voir Avertissement de température extérieure [182](#)  
Avertissement de perte de pression RPA, pneus [411](#)  
Avertissement de réserve, voir Autonomie [183](#)

Avertissement en cas de circulation transverse 310  
Avertisseur de collision arrière, voir Prévention de collision arrière 240  
Avertisseur de collision frontale avec fonction de freinage 210  
Avertisseur de collision frontale avec fonction de freinage City 210  
Avertisseur de crevaison RPA 411  
Avertisseur de fatigue 253  
Avertisseur de piétons avec fonction de freinage 222  
Avertisseur de trafic transversal 310  
Avertisseur sonore 36

**B**

Balai d'essuie-glace, voir Système d'essuie-glace 163  
Balais d'essuie-glace, remplacer 439  
Banquette arrière 126  
Barre pour le démarrage par remorquage/remorquage 451  
Basculement, rétroviseur extérieur de passager avant, voir Commande automatique d'orientation vers la bordure de trottoir 138  
Base pour smartphones, voir Base Wireless Charging 347  
Base Wireless Charging pour les smartphones 347  
Batterie 440  
Batterie du véhicule 440  
Batterie, élimination 441  
Besoins d'entretien 183  
Besoins d'entretien, voir Maintenance conditionnelle 436  
Besoins de maintenance, voir Maintenance conditionnelle 436  
Biodiesel 424  
Blocage de boîte de vitesses, déverrouillage électronique 171  
Blocage de différentiel 258  
Blocage, lève-glace, voir Commutateur de sécurité 116

Blu-ray, voir la notice d'utilisation concernant le système de navigation, de divertissement et de communication 6  
BMW Diesel avec BluePerformance 424  
BMW Digital Key 101  
BMW Drive Recorder 249  
BMW Intelligent Personal Assistant 57  
BMW, système de maintenance 436  
Boîte à gants 351  
Boîte de vitesses automatique 167  
Boîte de vitesses automatique Sport, voir Boîte de vitesses automatique 167  
Bonne place pour un enfant 145  
Bouchon de réservoir 390  
Bouclage des ceintures, voir Ceintures de sécurité 131  
Bouton pression-rotation, voir Controller 48  
Bouton Start/Stop 154  
Branchement, appareils électriques, voir Prises de courant 345  
Buée, pare-brise 326

**C**

Câble en nylon pour le démarrage par remorquage/remorquage 451  
Câble pour le démarrage par remorquage/remorquage 451  
Cache-bagages 361  
Cache-bagages à enrouleur 361  
Caméra, caméra de recul, sans Surround View 292  
Caméra de détection de somnolence conducteur, voir Driver Attention Camera 69  
Caméra de l'habitacle, voir Driver Attention Camera 69  
Caméra de recul, sans Surround View 292  
Caméra de recul, voir Surround View 295  
Caméra infrarouge, voir Night Vision 225  
Caméra, voir Surround View 295  
Caoutchoucs, entretien 455  
Capacité tout-terrain, voir Pack xOffroad 317  
Capot moteur 421  
Capot moteur actif, voir Système actif de protection des piétons 207  
Capteur d'inclinaison 114

- Capteurs, entretien [456](#)  
Caractéristiques techniques [458](#)  
Carburant [423](#)  
Carburant, capacité du réservoir [463](#)  
Carburant, contenu du réservoir, voir Caractéristiques techniques [458](#)  
Carburant diesel [424](#)  
Carburant recommandé [423](#)  
Caring Car [59](#)  
CarPlay, connexion au véhicule [82](#)  
Cartouche de parfum, voir Pack Ambient Air [336](#)  
Catalyseur voir Système d'échappement chaud [370](#)  
CBS, maintenance conditionnelle [436](#)  
Ceintures de sécurité [131](#)  
Ceintures de sécurité, entretien [456](#)  
Cendrier [343](#)  
Chaînes à neige [403](#)  
Changement d'huile moteur [432](#)  
Changement de cartouches, voir Pack Ambient Air [336](#)  
Changement de pneus [395](#)  
Changement de roue [414](#)  
Charge autorisée sur le toit [459](#)  
Chargement [357](#)  
Charger le compartiment à bagages, voir Ranger un objet lourd [357](#)  
Charges maximales sur les essieux [459](#)  
Charges sur les essieux, poids [459](#)  
Charge tractable [460](#)  
Châssis adaptatif [319](#)  
Châssis confort actif, voir Executive Drive Pro [319](#)  
Chauffage d'accoudoirs [141](#)  
Chauffage de siège [141](#)  
Chauffage de siège et d'accoudoirs [141](#)  
Chauffage des surfaces, voir Chauffage de siège et d'accoudoirs [141](#)  
Chauffage, voir Chauffage auxiliaire [333](#)  
Check-Control [176](#)  
Circuit [374](#)  
Circulation à droite, réglage de l'éclairage [201](#)  
Circulation à gauche, réglage de l'éclairage [201](#)  
Circulation transversale, alerte [310](#)  
Classes de sièges enfant, voir Systèmes de retenue pour enfant ISOFIX [148](#)  
Clé de contact, voir Clé du véhicule [85](#)  
Clé de véhicule, supplémentaire [89](#)  
Clé de voiture, voir Clé du véhicule [85](#)  
Clé du véhicule [85](#)  
Clé du véhicule avec écran, dysfonctionnement [94](#)  
Clé du véhicule avec écran, voir Clé écran BMW [90](#)  
Clé du véhicule, clé intégrée [95](#)  
Clé du véhicule, dysfonctionnement [89](#)  
Clé du véhicule, perte [89](#)  
Clé du véhicule, remplacement de pile [88](#)  
Clé écran BMW [90](#)  
Clé écran BMW, dysfonctionnement [94](#)  
Clé écran, dysfonctionnement [94](#)  
Clé écran, voir Clé écran BMW [90](#)  
Clé générale, voir Clé du véhicule [85](#)  
Clé intégrée [95](#)  
Clé, mécanique [95](#)  
Clé numérique, voir BMW Digital Key [101](#)  
Clé, voir BMW Digital Key [101](#)  
Clé, voir Clé du véhicule [85](#)  
Clé, voir Clé écran BMW [90](#)  
Clignotants, feux de route, appel de phares [163](#)  
Clignotants, remplacement des ampoules, voir Ampoules et feux [440](#)  
Clignotants, témoin [180](#)  
Climatisation [321](#)  
Climatisation automatique à l'arrière [328](#)  
Climatisation automatique à l'arrière, verrouillage des organes de commande [330](#)  
Climatiseur automatique [321](#)  
Code variable, émetteur portatif [341](#)  
Combiné d'instruments [173](#)  
Confort Access, voir Accès confort [96](#)  
COMFORT, voir Commutateur d'agrément de conduite [157](#)  
Commande automatique d'orientation vers la bordure de trottoir, rétroviseur extérieur [138](#)  
Commande automatique des feux de croisement [194](#)  
Commande gestuelle BMW [60](#)  
Commande impulsienne des clignotants [163](#)  
Commande vocale [53](#)  
Commodo, voir Clignotants [163](#)  
Commodo, voir Système d'essuie-glace [163](#)

- Communication, voir la notice d'utilisation concernant le système de navigation, de divertissement et de communication [6](#)
- Commutateur d'agrément de conduite [157](#)
- Commutateur d'airbags, voir Interrupteur à clé [206](#)
- Commutateur d'éclairage [194](#)
- Commutateur de dynamique de conduite, voir Commutateur d'agrément de conduite [157](#)
- Commutateur de sécurité, vitre [116](#)
- Commutateurs, voir Poste de conduite [36](#)
- Commutation jour/nuit automatique, rétroviseur intérieur [139](#)
- Comparaison des entrées, navigation [46](#)
- Compartiment à bagages [357](#)
- Compartiment à bagages, agrandir [359](#)
- Compartiment de rangement, compartiment à bagages [359](#)
- Compartiment de rangement, console centrale [352](#)
- Compartiment moteur [420](#)
- Compartiments, portes [352](#)
- Compresseur [399](#)
- Compte-tours [181](#)
- Compteur kilométrique journalier, voir Données des trajets [189](#)
- Compteur kilométrique, voir Données des trajets [189](#)
- Conduite [154](#)
- Conduite dans l'eau [371](#)
- Conduite en roue libre [386](#)
- Conduite sur route en mauvais état [369](#)
- Configuration du véhicule, réinitialisation [70](#)
- Confort dynamique [314](#), [319](#)
- ConnectDrive, voir la notice d'utilisation concernant le système de navigation, de divertissement et de communication [6](#)
- Connected Command [59](#)
- Connecter un appareil [77](#)
- Connexion, appareils mobiles [77](#)
- Connexion Bluetooth [78](#)
- Connexion Internet [81](#)
- Connexion sans fil [81](#)
- Connexion sans fil, voir Connexion WiFi [81](#)
- Connexions, Screen Mirroring [83](#)
- Connexion USB [80](#)
- Connexion WiFi [81](#)
- Conseils à suivre en conduisant, généralités [369](#)
- Conseils à suivre en conduisant, rodage [368](#)
- Conseils généraux à suivre en conduisant [369](#)
- Console centrale [39](#)
- Consommation instantanée [175](#)
- Consommation moyenne, voir Données des trajets [189](#)
- Consommation, voir Consommation instantanée [175](#)
- Consommation, voir Données des trajets [189](#)
- Contacts, voir la notice d'utilisation concernant le système de navigation, de divertissement et de communication [6](#)
- Contour du dossier, voir Soutien lombaire [125](#)
- Contrôle automatique du recyclage de l'air ambiant AUC [324](#)
- Contrôle de performances [320](#)
- Contrôle de pression des pneus TPM [404](#)
- Contrôle de stabilité de la remorque [377](#)
- Contrôle de traction [257](#)
- Contrôle dynamique de stabilité DSC [255](#)
- Contrôle dynamique de traction DTC [257](#)
- Contrôler électroniquement le niveau d'huile [430](#)
- Controller [48](#)
- Correcteur d'assiette, voir Suspension pneumatique à 2 axes [314](#)
- Corrosion des disques de frein [372](#)
- Cotes [458](#)
- Cotes, voir Caractéristiques techniques [458](#)
- Couper le moteur, voir État de marche [43](#)
- Couple, voir Affichages Sport [190](#)
- Coupure de courant [441](#)
- Coussin pour siège de base [136](#)
- Coussins pour un six places [137](#)
- Crevaiss, poursuite du trajet [410](#), [413](#)
- Crevaiss, réparer [398](#)
- Cuir, entretien [455](#)

## D

- Dashcam, voir BMW Drive Recorder [249](#)
- Date [67](#)
- DCC, voir Régulateur de vitesse [264](#)
- Débit d'air, climatiseur automatique [325](#)

Débit d'air manuel [325](#)  
Dégivrage de lunette arrière [326](#)  
Dégivrage, pare-brise [326](#)  
Dégivrage, voir Dégivrer le pare-brise [326](#)  
Délimitation des voies, avertissement [229](#)  
Démarrage à froid, voir Démarrage du moteur [43](#)  
Démarrage du moteur, voir État de marche [43](#)  
Démarrage en côte, voir Assistant de démarrage [255](#)  
Démarrage en descente, voir Système d'assistance en descente [259](#)  
Démarrage par remorquage [450](#)  
Démarrer, voir État de marche [43](#)  
Dépannage [444](#)  
Descentes [372](#)  
Détecteur d'obstacles PDC [287](#)  
Détecteur de pluie [164](#)  
Détection d'objets, voir Night Vision [225](#)  
Détection de personnes, voir Night Vision [225](#)  
Détection des animaux, voir Night Vision [225](#)  
Détergent, jantes en alliage léger [455](#)  
Détergent neutre, jantes en alliage léger [455](#)  
Déverrouillage automatique [111](#)  
Déverrouillage, clé du véhicule [86](#)  
Déverrouillage d'urgence, trappe du réservoir [391](#)  
Déverrouillage de secours, blocage de boîte de vitesses [171](#)  
Déverrouillage de secours, dossier de siège arrière [131](#)  
Déverrouillage, réglages [110](#)  
Déverrouiller, automatiquement [111](#)  
Différentiel sport M actif [258](#)  
Diffuseurs d'air, voir Ventilation [326](#)  
Diffusion d'air individuelle [325](#)  
Diffusion d'air manuelle [325](#)  
Digital Key [101](#)  
Dimensions [458](#)  
Dimensions, voir Caractéristiques techniques [458](#)  
Diodes lumineuses, remplacer les LED, voir Ampoules et lampes [440](#)  
Direction active intégrale [260](#)  
Direction aux roues arrière, voir Direction active intégrale [260](#)

Direction, direction active intégrale [260](#)  
Dispositifs d'arrimage, voir Anneaux d'arrimage dans le compartiment à bagages [358](#)  
Disque dur pour la musique, voir la notice d'utilisation concernant le système de navigation, de divertissement et de communication [6](#)  
Disques de frein, corrosion [372](#)  
Disques de frein, voir Système de freinage [368](#)  
Divertissement, voir la notice d'utilisation concernant le système de navigation, de divertissement et de communication [6](#)  
Documentation de bord imprimée [17](#)  
Dommages des pneus [394](#)  
Données des trajets [189](#)  
Données personnelles, supprimer [71](#)  
Données, voir Suppression des données personnelles [71](#)  
Dossier, inclinaison [124](#)  
Dossiers de siège arrière, basculer [359](#)  
Dossier, sièges [123](#)  
Driver Attention Camera [69](#)  
Driving Assistant, voir Intelligent Safety [209](#)  
DSC Contrôle dynamique de stabilité [255](#)  
DTC Contrôle dynamique de traction [257](#)  
Dysfonctionnement, clé du véhicule [89](#)  
Dysfonctionnement, clé écran BMW [94](#)

## E

Eau de condensation à l'arrêt du véhicule [372](#)  
Eau de refroidissement [433](#)  
Eau sur la chaussée [371](#)  
Échappement, voir Système d'échappement [370](#)  
Éclairage [194](#)  
Éclairage d'accueil au déverrouillage [86](#)  
Éclairage d'ambiance [202](#)  
Éclairage dans les ronds-points [198](#)  
Éclairage de haut-parleurs, voir Bowers & Wilkins [202](#)  
Éclairage de l'affichage, voir Éclairage des instruments [201](#)  
Éclairage de marquage [229](#)  
Éclairage de marquage dynamique [229](#)  
Éclairage de poignée de porte, voir Éclairage d'accueil [196](#)

- Éclairage des instruments [201](#)  
Éclairage de virage adaptatif [197](#)  
Éclairage d'accueil [196](#)  
Éclairage ECO, fonction dynamique [197](#)  
Éclairage extérieur au déverrouillage [86](#)  
Éclairage extérieur pour véhicule verrouillé [87](#)  
Éclairage, haut-parleurs, voir Bowers & Wilkins [202](#)  
Éclairage intérieur [201](#)  
Éclairage intérieur au déverrouillage [86](#)  
Éclairage intérieur pour véhicule verrouillé [87](#)  
Éclairage jusqu'au pas de la porte [196](#)  
Éclairage jusqu'au pas de la porte, allumage [88](#)  
Éclairage jusqu'au pas de la porte, clé de véhicule [113](#)  
Économie d'énergie, voir Affichage du point de changement de vitesse [184](#)  
Économie de carburant [381](#)  
ECO PRO [382](#)  
ECO PRO, analyse du style de conduite [387](#)  
ECO PRO INDIVIDUAL, voir Commutateur d'agrément de conduite [157](#)  
ECO PRO, supplément d'autonomie [384](#)  
ECO PRO, système d'anticipation de conduite [385](#)  
ECO PRO, voir Commutateur d'agrément de conduite [157](#)  
Écran central, voir Écran de contrôle [48](#)  
Écran d'accueil, profils de conducteur [72](#)  
Écran de contrôle [48](#)  
Écran de contrôle, luminosité [70](#)  
Efficient4x4, voir xDrive [258](#)  
Élimination de la batterie usagée [441](#)  
Élimination des déchets, liquide de refroidissement [434](#)  
E-mail, voir la notice d'utilisation concernant le système de navigation, de divertissement et de communication [6](#)  
EMC ester méthylique de colza, voir Diesel [424](#)  
Émetteur portatif à code variable [341](#)  
Enfant, bonne place [145](#)  
Enfants, systèmes de retenue, voir Transport d'enfants en sécurité [145](#)  
Enfants, transport [145](#)  
Enregistrement vidéo, voir BMW Drive Recorder [249](#)  
Entrée de commandes vocales [53](#)  
Entrée de commandes vocales, commande gestuelle [61](#)  
Entrée de commandes vocales, voir BMW Intelligent Personal Assistant [57](#)  
Entrer l'adresse, système de navigation, voir la notice d'utilisation concernant le système de navigation, de divertissement et de communication [6](#)  
Entretien, affichage tête haute [456](#)  
Entretien des affichages, des écrans [456](#)  
Entretien des garnitures en tissu [455](#)  
Entretien du cuir [455](#)  
Entretien, entretien du véhicule [454](#)  
Entretien, voir Lavage du véhicule [453](#)  
Équipement du véhicule [7](#)  
Équipement intérieur [340](#)  
Équipements de série, voir Équipement du véhicule [7](#)  
Équipements en option, voir Équipement du véhicule [7](#)  
ESP programme électronique de stabilité, voir DSC [255](#)  
Essence [423](#)  
Essuie-glace de lunette arrière, utilisation [166](#)  
Essuie-glace, position relevée [166](#)  
Essuie-glace, voir Système d'essuie-glace [163](#)  
Ester méthylique de colza EMC, voir Diesel [424](#)  
Ester méthylique, voir Diesel [424](#)  
Étanchéité, voir Système Mobility [398](#)  
État de marche, démarrage du moteur [43](#)  
État de marche, état de repos et état opérationnel [42](#)  
État de repos, état opérationnel et état de marche [42](#)  
État des pneus, affichage [406](#)  
État du véhicule [191](#)  
État opérationnel, état de repos et état de marche [42](#)  
Évitement, assistant [214](#)  
Éviter une alarme involontaire [115](#)  
Executive Drive Pro [319](#)  
Extincteur [447](#)

**F**

- Fenêtre d'informations, écran de contrôle [69](#)
- Fermer automatiquement le toit ouvrant en verre [113](#)
- Fermeture assistée automatique [108](#)
- Fermeture avec le smartphone, voir BMW Digital Key [101](#)
- Fermeture confort, clé de véhicule [87](#)
- Fermeture en cas de pluie, voir Fermer automatiquement le toit ouvrant en verre [113](#)
- Fermeture, voir Ouverture et fermeture [85](#)
- Feux arrière de brouillard [200](#)
- Feux arrière de brouillard, remplacement, voir Ampoules et lampes [440](#)
- Feux de croisement [195](#)
- Feux de croisement, commande automatique [194](#)
- Feux de croisement de jour [196](#)
- Feux de détresse [443](#)
- Feux de position [195](#)
- Feux de route [163](#)
- Feux de route laser [200](#)
- Feux de stationnement [195](#)
- Feux directionnels [198](#)
- Feux stop adaptatifs, voir Feux stop dynamiques [249](#)
- Feux stop dynamiques [249](#)
- Filet, compartiment à bagages [358](#)
- Filet de séparation [365](#)
- Filet de séparation du compartiment à bagages [365](#)
- Filtre à microparticules [326](#)
- Filtre à particules de gaz d'échappement [370](#)
- Filtre à particules de suie, voir Filtre à particules de gaz d'échappement [370](#)
- Filtre à particules pour moteur diesel, voir Filtre à particules de gaz d'échappement [370](#)
- Filtre à particules pour moteur essence, voir Filtre à particules de gaz d'échappement [370](#)
- Filtre à particules, voir Filtre à particules de gaz d'échappement [370](#)
- Filtre au charbon actif [326](#)
- Filtre de recirculation de l'air, voir Filtre à microparticules/Filtre au charbon actif [326](#)
- Filtre, voir Filtre à microparticules/Filtre au charbon actif [326](#)
- Fixation siège enfant ISOFIX [148](#)
- Fixer, objet lourd [357](#)
- Fonction Automatic Hold, voir Frein de stationnement [159](#)
- Fonction de freinage d'urgence lors du stationnement, PDC actif [289](#)
- Fonction de protection, toit ouvrant en verre [120](#)
- Fonction de protection, vitre [116](#)
- Fonction de refroidissement [323](#)
- Fonction dynamique d'éclairage ECO [197](#)
- Fonction Gentleman [126](#)
- Fonction hôtel, voir Mode service de stationnement [109](#)
- Fonction intelligente Start/Stop automatique [156](#)
- Fonction mémoire [140](#)
- Fonctionnalité siège du passager avant, voir Fonction Gentleman [126](#)
- Fonction Safe Share, voir BMW Digital Key/Key Card [101](#)
- Fonction Start/Stop automatique [154](#)
- Fonction touriste, voir Circulation à droite/à gauche [201](#)
- Freinage d'urgence, voir Assistant d'arrêt d'urgence [247](#)
- Freinage en sécurité [371](#)
- Frein à main, voir Frein de stationnement [159](#)
- Frein d'immobilisation, voir Frein de stationnement [159](#)
- Frein de stationnement [159](#)
- Freins, instructions [371](#)
- Fusibles [442](#)

**G**

- Galerie porte-bagages, voir Galerie porte-bagages [372](#)
- Garantie constructeur [8](#)
- Garde au sol, voir Pack xOffroad [317](#)
- Garnitures en tissu, entretien [455](#)
- Gérer les appareils [83](#)
- Gestes, voir Commande gestuelle BMW [60](#)
- Gicleurs de lave-glace [165](#)

Gonflage des pneus, contrôle, voir Contrôle de pression des pneus [404](#)  
Gonflage, pneus [392](#)  
GPS, système de navigation, voir la notice d'utilisation concernant le système de navigation, de divertissement et de communication [6](#)

## H

Haut du dossier, avant [125](#)  
Hauteur de passage [371](#)  
Hayon automatique [106](#)  
Hayon, clé du véhicule [88](#)  
Hayon inférieur [107](#)  
HDC, système d'assistance en descente [259](#)  
Heure [67](#)  
Heure de démarrage, chauffage auxiliaire [335](#)  
Heure de démarrage, ventilation auxiliaire [335](#)  
Historique de service [184](#)  
Hivernage, voir Immobilisation du véhicule [457](#)  
HomeLink, voir Télécommande universelle intégrée [340](#)  
Hotspot Internet [81](#)  
Hotspot WiFi, voir Connexion Internet [81](#)  
Huile, appoint d'huile moteur [430](#)  
Huile moteur, appoint d'huile moteur [430](#)  
Huile moteur, orifice de remplissage [430](#)  
Humidité dans le projecteur, voir Verres de projecteurs [440](#)

## I

iBrake - PostCrash [252](#)  
iDrive [45](#)  
Immobilisation du véhicule [457](#)  
Inclinaison du dossier [124](#)  
Inclinaison du dossier de la banquette arrière [127](#)  
Inclinaison du dossier, sièges arrière [127](#)  
Indicateurs de changement de direction, voir Climatants [163](#)  
Indice d'octane, voir Qualité d'essence [424](#)  
Inertie du ventilateur, voir Filtre à particules de gaz d'échappement [370](#)

Informations routières, voir la notice d'utilisation concernant le système de navigation, de divertissement et de communication [6](#)  
Informations sur l'état actuel, iDrive [46](#)  
Initialisation, avertisseur de crevaison RPA [412](#)  
Initialisation, contrôle de pression des pneus RDC [406](#)  
Inondation [371](#)  
Installation de lave-glace [163](#)  
Intelligent Personal Assistant [57](#)  
Intelligent Safety [209](#)  
Intensité, programme AUTO [324](#)  
Interdictions de dépassement [185](#)  
Interface USB, position dans le véhicule [346](#)  
Intérieur, équipement [340](#)  
Interrupteur à clé pour les airbags passager avant [206](#)  
Ionisation, voir Pack Ambient Air [336](#)  
i-Size, systèmes de retenue pour enfants [149](#)  
ISOFIX, fixation siège enfant [148](#)  
Itinéraire, système de navigation, voir la notice d'utilisation concernant le système de navigation, de divertissement et de communication [6](#)

## J

Jantes en alliage léger, entretien [455](#)  
Jauge à carburant [181](#)  
Jumelage, appareils mobiles, voir Connexions [77](#)

## K

Kenaf, entretien [456](#)  
Key Card, voir BMW Digital Key [101](#)  
Keyless-Go, voir Accès confort [96](#)  
Kick-down, boîte de vitesses automatique [167](#)  
Kit de premiers secours, voir Trousse de premiers secours [443](#)  
Kit de réparation anticrevaison, voir Système Mobility [398](#)  
Kit mains libres, voir Notice d'utilisation du système de navigation, de divertissement et de communication [6](#)

**L**

- Langue, régler sur l'écran de contrôle **68**
- Largeur de dossier **125**
- Laser, feux de route **200**
- Launch Control **171**
- Lavage auto **453**
- Lavage du véhicule **453**
- Lavage, véhicule **453**
- Lave-phares, voir Essuie-glace **163**
- Lecteur MP3, voir la notice d'utilisation concernant le système de navigation, de divertissement et de communication **6**
- LED, remplacement, voir Ampoules et lampes **440**
- Lève-vitres électriques **115**
- Lignes de braquage, Surround View **297**
- Lignes de délimitation de voie, Surround View **297**
- Limitation de vitesse, affichage, voir Speed Limit Info **185**
- Limiteur de vitesse, manuel **262**
- Liquide de lavage **434**
- Liquide de lave-glace, voir Liquide de lavage **434**
- Liquide de refroidissement **433**
- Liste d'appareils **83**
- Liste de sélection sur le combiné d'instruments **188**
- Liste de tous les messages **66**
- Localisation GPS, position du véhicule **69**
- Localisation, position du véhicule **69**
- Logements **416**
- Longueur d'assise **125**
- Lordose, soutien **125**
- Louvoiement de la remorque, voir Contrôle de stabilité de la remorque **377**
- Luminosité, écran de contrôle **70**
- Manette de sélection, boîte de vitesses automatique **167**
- Marche par inertie du ventilateur, voir Filtre à particules de gaz d'échappement **370**
- Marquage de pneus permettant de rouler à plat **397**
- Marquage des pneus recommandés **396**
- Marques de pneus recommandées **396**
- M, différentiel sport actif **258**
- Mémoire de données **9**
- Mémoriser la position du miroir, voir Fonction Mémoire **140**
- Mémoriser la position du siège, voir Fonction Mémoire **140**
- Mémoriser la position du volant, voir Fonction Mémoire **140**
- Menu, combiné d'instrument, voir Listes de sélection **188**
- Menus de iDrive, utilisation **45**
- Message de crevaison, RPA **412**
- Message de crevaison, TPM **407**
- Message de panne, voir Check-Control **176**
- Messages **66**
- Messages d'avertissement, voir Check-Control **176**
- Messages, voir Check-Control **176**
- Message texte complémentaire **177**
- Mesure électronique de l'huile **430**
- Mesures, unités **68**
- Miroir à make-up **343**
- Miroir à maquillage **343**
- Miroir de courtoisie **343**
- Miroir, rétroviseur, intérieur **139**
- Mise à jour de cartes, voir la notice d'utilisation concernant le système de navigation, de divertissement et de communication **6**
- Mise au rebut de la batterie du véhicule **441**
- Mises à jour après la clôture de la rédaction **7**
- Mode de conduite, ECO PRO **382**
- Mode de conduite, voir Commutateur d'agrément de conduite **157**
- Mode de recyclage d'air **325**
- Mode, ECO PRO **382**
- Mode manuel, boîte de vitesses automatique **167**
- Mode remorque, activation **378**

**M**

- Maintenance **436**
- Maintenance conditionnelle CBS **436**
- Maintenance, voir Besoins d'entretien **183**
- Manette de jeu, boîte de vitesses automatique **167**

Mode service de stationnement [109](#)  
 Modes Experience [59](#)  
 Modifications techniques, voir Votre propre sécurité [8](#)  
 Moniteur de bord, voir Écran de contrôle [48](#)  
 Montage de systèmes de retenue pour enfant [146](#)  
 Moquettes, entretien [456](#)  
 Mot d'activation [54](#)  
 Moteur, aide au démarrage [448](#)  
 Moteur au ralenti en conduite, voir Conduite en roue libre [386](#)  
 Moteur, démarrage, voir État de marche [43](#)  
 Moteur, Start/Stop automatique [154](#)  
 Moteur, types d'huile moteur pour faire l'ap-  
 point [431](#)  
 Multimédia, voir la notice d'utilisation concernant  
 le système de navigation, de divertissement et  
 de communication [6](#)

## N

Navigation, voir la notice d'utilisation concernant  
 le système de navigation, de divertissement et  
 de communication [6](#)  
 Nettoyage, affichage tête haute [456](#)  
 Nettoyage des écrans, des écrans [456](#)  
 Nettoyant liquide, voir Liquide de lavage [434](#)  
 Night Vision avec détection de personnes et  
 d'animaux [225](#)  
 Niveau d'huile, contrôle électronique [430](#)  
 Niveau de liquide de refroidissement [433](#)  
 NIV, voir Numéro d'identification du véhicule [16](#)  
 No Passing Information, voir Speed Limit  
 Info [185](#)  
 Notice d'utilisation, actualité [7](#)  
 Notice d'utilisation imprimée [17](#)  
 Notice d'utilisation intégrée dans le véhicule [17](#)  
 Notice d'utilisation par voix [59](#)  
 Notices complémentaires [17](#)  
 Numéro d'identification du véhicule [16](#)  
 Numéro d'identification, voir Numéro d'identifica-  
 tion du véhicule [16](#)  
 Numéro de châssis, voir Numéro d'identification  
 du véhicule [16](#)

## O

OBD, système de diagnostic embarqué [437](#)  
 Objectifs de caméra, entretien [456](#)  
 Objet lourd, ranger [357](#)  
 Objet lourd, ranger et fixer [357](#)  
 Ordinateur de bord, voir Données des trajet [189](#)  
 Orifice de remplissage d'huile moteur [430](#)  
 Outil [439](#)  
 Outillage de bord [439](#)  
 Ouverture avec le smartphone, voir BMW Digital  
 Key [101](#)  
 Ouverture confort, clé du véhicule [86](#)  
 Ouverture et fermeture [85](#)  
 Ouverture et fermeture sans contact du  
 hayon [99](#)  
 Ouverture, voir Ouverture et fermeture [85](#)  
 Ouvrir et fermer le hayon sans contact [99](#)

## P

Pack Ambient Air [336](#)  
 Pack fumeurs [343](#)  
 Pack Sécurité, voir Active Protection [251](#)  
 Pack xOffroad [317](#)  
 Page Internet, voir Internet [6](#)  
 Palettes de commande au volant [167](#)  
 Panne, aide [443](#)  
 Panne, avertisseur de crevaison RPA [411](#)  
 Panne, changement de roue [414](#)  
 Panne, voir Contrôle de pression des pneus [404](#)  
 Pansements, voir Trousse de premiers se-  
 cours [443](#)  
 Paramètres des pneus [405](#)  
 Pare-brise, dégivrer [326](#)  
 Pare-soleil [343](#)  
 Pare-soleil, réglable [343](#)  
 Parfumer, voir Pack Ambient Air [336](#)  
 Parfum, voir Pack Ambient Air [336](#)  
 Parking Assistant [303](#)  
 Parking Assistant Plus, voir Surround View [295](#)  
 Passage automatique phares-code, voir Assis-  
 tant de feu de route [198](#)  
 Passage de rapports, boîte de vitesses automati-  
 que [167](#)

- Passage phares-code, voir Assistant de feu de route [198](#)
- Patères à vêtements [355](#)
- Pavé tactile, contrôler [51](#)
- Pavillon [40](#)
- PDC actif, voir Fonction de freinage d'urgence [289](#)
- PDC Détecteur d'obstacles [287](#)
- Pédale de frein [371](#)
- Peinture du véhicule [454](#)
- Peinture mate [455](#)
- Périodicité des vidanges d'huile, voir Besoins d'entretien [183](#)
- Phares antibrouillard [200](#)
- Phares antibrouillard à LED, remplacement, voir Ampoules et lampes [440](#)
- Phares antibrouillard, remplacement, voir Ampoules et lampes [440](#)
- Pièces en bois, entretien [456](#)
- Pièces en bois précieux, entretien [456](#)
- Pièces en matière synthétique, entretien [456](#)
- Pièces et accessoires [8](#)
- Place pour un enfant [145](#)
- Plaquettes de frein, voir Système de freinage [368](#)
- Pneus, âge [395](#)
- Pneus, avertissement de perte de pression RPA [411](#)
- Pneus d'hiver [396](#)
- Pneus endommagés [394](#)
- Pneus et roues [392](#)
- Pneus, marques recommandées [396](#)
- Pneus permettant de rouler à plat [397](#)
- Pneus permettant de rouler à plat, marquage [397](#)
- Pneus, pression [392](#)
- Pneus, pression de gonflage [392](#)
- Pneus quatre saisons, voir Pneus d'hiver [396](#)
- Pneus rechapés [396](#)
- Pneus recommandés, marquage [396](#)
- Pneus Run flat [397](#)
- Pneus Run Flat, voir Pneus permettant de rouler à plat [397](#)
- Poids [459](#)
- Poids au timon, voir Poids autorisé à la flèche [460](#)
- Poids autorisé à la flèche [460](#)
- Poids à vide [459](#)
- Poids total [459](#)
- Poids total autorisé en charge [459](#)
- Poids total autorisé en charge avec remorque [460](#)
- Poids, voir Caractéristiques techniques [458](#)
- Points de reprise pour aide au démarrage [449](#)
- Pontage, voir Aide au démarrage [448](#)
- Porte-bagages arrière [373](#)
- Porte-boissons, voir Porte-gobelets [353](#)
- Porte-bouteille, voir Porte-gobelets [353](#)
- Porte-canette, voir Porte-gobelets [353](#)
- Porte-gobelet, arrière [354](#)
- Porte-gobelets [353](#)
- Porte-gobelets à l'avant [353](#)
- Porte-gobelet, troisième rangée de sièges [355](#)
- Position assise de sécurité [123](#)
- Position de base, sièges arrière [127](#)
- Position du véhicule, localisation du véhicule [69](#)
- Position relevée des essuie-glace [166](#)
- Possibilités de rangement [351](#)
- PostCrash - iBrake [252](#)
- Poursuite du trajet en cas de crevaison [410](#), [413](#)
- Préparation pour Apple CarPlay, connexion au véhicule [82](#)
- Pression de gonflage des pneus [392](#)
- Pression des pneus [392](#)
- Pression des pneus, contrôle, voir Contrôle de pression des pneus [404](#)
- Prévention de collision arrière [240](#)
- Prévention des accidents, voir Active Protection [251](#)
- Principe de commande iDrive [45](#)
- Principe du Wordmatch, voir Comparaison des entrées [46](#)
- Prise de courant du système de diagnostic embarqué OBD [437](#)
- Prise en remorque, voir Démarrage par remorque/remorquage [450](#)
- Prises de courant [345](#)
- Produit d'étanchéité pour les pneus, voir Système Mobility [398](#)
- Produits d'entretien [454](#)
- Profil conducteur, configurer [72](#)
- Profil des pneus [394](#)

Profil des pneus d'été [394](#)  
Profil des pneus d'hiver [394](#)  
Profil personnel, voir Profils de conducteur [72](#)  
Profils de conducteur [72](#)  
Profils de conducteur, écran d'accueil [72](#)  
Profils, voir Profils de conducteur [72](#)  
Profondeur de sculpture minimale, pneus [394](#)  
Programme AUTO, climatiseur automatique [324](#)  
Programme AUTO, intensité [324](#)  
Programme de départ, voir Chauffage/ventilation auxiliaire [333](#)  
Programme électronique de stabilité ESP, voir DSC [255](#)  
Programme Sport, boîte de vitesses automatique [167](#)  
Programme SYNC, climatiseur automatique [326](#)  
Projecteurs à LED, remplacement, voir Ampoules et lampes [440](#)  
Projecteurs, entretien [454](#)  
Protection anti-éblouissement, voir Pare-soleil [343](#)  
Protection antigel, voir Liquide de lavage [434](#)  
Protection de l'habitacle [114](#)  
Protection de pincement, toit ouvrant en verre [120](#)  
Protection de pincement, vitre [116](#)  
Protection des données, réglages [71](#)  
Protection des piétons, système actif [207](#)  
Protection latérale sans Surround View [290](#)  
Protection latérale, Surround View [297](#)  
Protection, vis de roue [415](#)  
PTAC [459](#)  
Puissance, voir Affichages Sport [190](#)

## Q

Qualité de l'air [321](#)  
Qualité du carburant [423](#)

## R

Raccordement du système de diagnostic [437](#)  
Radio, voir la notice d'utilisation concernant le système de navigation, de divertissement et de communication [6](#)

Ralenti, conduite en roue libre [386](#)  
Ranger, objet lourd [357](#)  
Rappel de bouclage des ceintures pour conducteur et passager avant [133](#)  
Rappel de bouclage des ceintures pour sièges arrière [133](#)  
Ravitaillement [390](#)  
Recharge inductive, smartphone, voir Base Wireless Charging [347](#)  
Recharger un smartphone, voir Base Wireless Charging [347](#)  
Recharge sans fil, smartphone, voir Base Wireless Charging [347](#)  
Recommandation de pause, voir Système de détection de somnolence [253](#)  
Récupération de l'énergie [175](#)  
Recyclage [438](#)  
Recyclage de l'air, voir Mode de recyclage d'air [325](#)  
Refroidissement du moteur [433](#)  
Refroidissement maximal [323](#)  
Réglage actif des amortisseurs, voir Châssis adaptatif [319](#)  
Réglage des amortisseurs, actif, voir Châssis adaptatif [319](#)  
Réglage, réglages généraux [66](#)  
Réglages de configuration du véhicule, réinitialiser [70](#)  
Réglages du châssis, voir Commutateur d'agrément de conduite [157](#)  
Réglages, écran de contrôle [70](#)  
Réglages généraux [66](#)  
Réglages individuels, voir Profils de conducteur [72](#)  
Réglages par défaut, voir Réinitialisation de la configuration du véhicule [70](#)  
Réglages personnels [71](#)  
Réglages, sièges et appuie-tête [123](#)  
Réglages, verrouillage/déverrouillage [110](#)  
Régler les projecteurs, voir Circulation à droite/à gauche [201](#)  
Régulateur de vitesse [264](#)  
Régulateur de vitesse, actif avec fonction Stop & Go [267](#)  
Régulateur de vitesse actif avec fonction Stop & Go ACC [267](#)

- Régulateur de vitesse avec régulation de distance, voir Régulateur de vitesse actif [267](#)
- Régulateur de vitesse sans régulation de distance, voir Régulateur de vitesse [264](#)
- Régulation antipatinage, voir DSC [255](#)
- Réinitialisation, configuration du véhicule [70](#)
- Réinitialisation, contrôle de pression des pneus RDC [406](#)
- Réinitialisation des réglages du véhicule [70](#)
- Remarques [6](#)
- Remorquage [450](#)
- Remorquage, anneau [451](#)
- Remorquage, barre [451](#)
- Remorquage, câble [451](#)
- Remorque, traction [375](#)
- Remote 3D View [302](#)
- Remote Services, appli, voir la notice d'utilisation concernant le système de navigation, de divertissement et de communication [6](#)
- Remote Software Upgrade [63](#)
- Remplacement d'ampoules, voir Ampoules et lampes [440](#)
- Remplacement de pièces [439](#)
- Remplacement de pile, clé du véhicule [88](#)
- Remplacement de pneus [395](#)
- Remplacement des feux arrière, voir Ampoules et feux [440](#)
- Remplacement des feux avant, voir Ampoules et feux [440](#)
- Remplacement des feux rouges arrière, voir Ampoules et feux [440](#)
- Remplacement des feux, voir Ampoules et feux [440](#)
- Remplacement des projecteurs laser, voir Ampoules et feux [440](#)
- Remplacement des projecteurs, voir Ampoules et feux [440](#)
- Remplacement des roues/pneus [395](#)
- Remplacement des roues et pneus [395](#)
- Remplacement, roue et pneus [395](#)
- Remplacement, roues et pneus [395](#)
- Remplacer les ampoules, voir Ampoules et lampes [440](#)
- Représentation d'obstacle, caméra de recul [293](#)
- Représentation d'obstacle, Surround View [297](#)
- Représentation et saisie [45](#)
- Représentations et symboles [7](#)
- Réservoir pour liquide de lavage [434](#)
- Reset, contrôle de pression des pneus RDC [406](#)
- Rétroviseur, extérieur [137](#)
- Rétroviseur extérieur à commutation jour/nuit [138](#)
- Rétroviseur extérieur, commande automatique d'orientation vers la bordure de trottoir [138](#)
- Rétroviseur extérieur, commutation jour/nuit automatique [138](#)
- Rétroviseur extérieur de passager avant, basculement, voir Commande automatique d'orientation vers la bordure de trottoir [138](#)
- Rétroviseur intérieur, commutation jour/nuit automatique [139](#)
- Rétroviseurs extérieurs [137](#)
- Rétroviseurs extérieurs, dysfonctionnement [138](#)
- Rodage [368](#)
- RON, qualité d'essence [424](#)
- Rotule pivotable électriquement [378](#)
- Roue, antivol [415](#)
- Roue compacte, voir Roue de secours [418](#)
- Roue d'appoint, voir Roue de secours [418](#)
- Roue de rechange, voir Roue de secours [418](#)
- Roue de secours [418](#)
- Roues et pneus [392](#)
- Roues et pneus neufs [395](#)
- Roues, voir Avertisseur de crevaison RPA [411](#)
- Roulage à plat, pneus [397](#)
- Route en mauvais état, trajets [369](#)
- Routes non stabilisées, conduite tout-terrain [369](#)
- RPA, avertisseur de crevaison [411](#)
- RSC Runflat System, voir Pneus permettant de rouler à plat [397](#)
- RTTI, voir la notice d'utilisation concernant le système de navigation, de divertissement et de communication [6](#)

## S

- Saisie de la destination, voir la notice d'utilisation concernant le système de navigation, de divertissement et de communication [6](#)
- Saisie et représentation [45](#)
- Saisir les lettres et les chiffres [46](#)

- Sangles d'arrimage, voir Anneaux d'arrimage dans le compartiment à bagages [358](#)
- Sangles, voir Ceintures de sécurité [131](#)
- Screen Mirroring, connexion [83](#)
- Sculptures des pneus [394](#)
- Séchage de l'air, voir Fonction de refroidissement [323](#)
- Sécurité, portes et vitres [153](#)
- Service clients, voir la notice d'utilisation du système de navigation, de divertissement et de communication [6](#)
- Service concierge, voir la notice d'utilisation concernant le système de navigation, de divertissement et de communication [6](#)
- Service d'urgence, voir Assistance Accident [445](#)
- Service d'urgence, voir Dépannage [444](#)
- Service de permanence, voir Dépannage [444](#)
- Service Mobile, voir Assistance Accident [445](#)
- Service Mobile, voir Dépannage [444](#)
- Service BMW, voir la notice d'utilisation concernant le système de navigation, de divertissement et de communication [6](#)
- Services, ConnectedDrive, voir la notice d'utilisation concernant le système de navigation, de divertissement et de communication [6](#)
- Service, voir Assistance Accident [445](#)
- Service, voir Dépannage [444](#)
- SET touche, voir Régulateur de vitesse [264](#)
- Shift lights, compte-tours [181](#)
- Siège à massage, à l'avant [141](#)
- Siège enfant, montage [146](#)
- Sièges arrière [126](#)
- Sièges avant [123](#)
- Sièges enfant, voir Transport d'enfants en sécurité [145](#)
- Sièges et appuie-tête [123](#)
- Signaux de confirmation du véhicule [111](#)
- Signaux lors du déverrouillage, voir Signaux de confirmation [111](#)
- Site Internet, voir Internet [6](#)
- Site Web [6](#)
- Six places [128](#)
- Smartphone, connecter [77](#)
- Smartphone, utilisation par entrée de commandes vocales [57](#)
- Smartphone, voir la notice d'utilisation concernant le système de navigation, de divertissement et de communication [6](#)
- SMS, voir textos, voir la notice d'utilisation concernant le système de navigation, de divertissement et de communication [6](#)
- Software Upgrade, voir Remote Software Upgrade [63](#)
- Sortie d'une place de stationnement, voir Parking Assistant [303](#)
- Sorties d'air, voir Ventilation [326](#)
- Sortie son, voir la notice d'utilisation concernant le système de navigation, de divertissement et de communication [6](#)
- SOS Touche [445](#)
- SOS Touche, voir Appel de détresse intelligent [446](#)
- Soufflante, voir Débit d'air [325](#)
- Soutien lombaire [125](#)
- Speed Limit Assist [276](#)
- Speed Limit Device, limiteur de vitesse manuel [262](#)
- Speed Limit Info [185](#)
- SPORT INDIVIDUAL, voir Commutateur d'agrément de conduite [157](#)
- SPORT PLUS, voir Commutateur d'agrément de conduite [157](#)
- SPORT, voir Commutateur d'agrément de conduite [157](#)
- Stabilisation antiroulis active [320](#)
- Stabilité dynamique, systèmes de régulation [255](#)
- Start/Stop, automatique [154](#)
- Start/Stop, bouton [154](#)
- Station, AM/FM, voir la notice d'utilisation concernant le système de navigation, de divertissement et de communication [6](#)
- Stationnement automatique [303](#)
- Stationnement, fonction Automatic Hold, voir Frein de stationnement [159](#)
- Stations de lavage auto [453](#)
- Stations de lavage, automatique [453](#)
- Stockage des pneus [397](#)
- Stockage, voir Immobilisation du véhicule [457](#)
- Stores pare-soleil pour les vitres latérales arrière [117](#)

- Supplément d'autonomie, ECO PRO [384](#)  
Support pour boissons, voir Porte-gobelets [353](#)  
Supports de la notice d'utilisation [17](#)  
Suppression des données personnelles [71](#)  
Surchauffe du moteur, voir Température du moteur [182](#)  
Surfaces chromées et similaires, entretien [455](#)  
Surround View [295](#)  
Surround View, commande gestuelle [61](#)  
Surveillance de la pression des pneus, voir RPA [411](#)  
Suspension pneumatique [314](#)  
Suspension pneumatique à 2 axes [314](#)  
Symboles et représentations [7](#)  
Système actif de protection des piétons [207](#)  
Système actif, ventilation de siège [143](#)  
Système antiblocage, ABS [255](#)  
Système d'anticipation de conduite [385](#)  
Système d'assistance en descente HDC [259](#)  
Système d'échappement [370](#)  
Système d'échappement chaud [370](#)  
Système d'essuie-glace [163](#)  
Système de commandes vocales [53](#)  
Système de détection de somnolence [253](#)  
Système de diagnostic embarqué OBD [437](#)  
Système de freinage [368](#)  
Système de maintenance, BMW [436](#)  
Système de refroidissement [433](#)  
Système de retenue pour enfant, montage [146](#)  
Système de sécurité, voir Airbags [204](#)  
Système Mobility [398](#)  
Systèmes d'assistance basés caméra, voir Intelligent Safety [209](#)  
Systèmes d'assistance, conduite, voir Intelligent Safety [209](#)  
Systèmes de régulation de la stabilité dynamique [255](#)  
Systèmes de retenue pour enfants i-Size [149](#)  
Systèmes de retenue pour enfants, voir Transport d'enfants en sécurité [145](#)  
Systèmes de sécurité, voir Intelligent Safety [209](#)  
Système voyage et confort [350](#)
- T**
- Tapis de sol, entretien [456](#)
- Télécommande audio, voir la notice d'utilisation concernant le système de navigation, de divertissement et de communication [6](#)  
Télécommande de porte de garage, voir Télécommande universelle intégrée [340](#)  
Télécommande universelle [340](#)  
Télécommande universelle intégrée [340](#)  
Télécommande, voir Clé du véhicule [85](#)  
Téléphone, connecter [77](#)  
Téléphone portable, connecter [77](#)  
Téléphone portable dans le véhicule [370](#)  
Téléphone portable, voir la notice d'utilisation concernant le système de navigation, de divertissement et de communication [6](#)  
Téléphones portables adaptés [78](#)  
Téléphone, voir la notice d'utilisation concernant le système de navigation, de divertissement et de communication [6](#)  
Teleservices, voir la notice d'utilisation concernant le système de navigation, de divertissement et de communication [6](#)  
Télévision, TV, voir la notice d'utilisation concernant le système de navigation, de divertissement et de communication [6](#)  
Témoin, airbags du passager avant [207](#)  
Témoin dans le rétroviseur extérieur, voir Alerte de changement de voie [233](#)  
Témoin dans le rétroviseur extérieur, voir Avertisseur de trafic transversal [310](#)  
Témoins et voyants [177](#)  
Température, climatiseur automatique [322](#)  
Température d'huile moteur [182](#)  
Température du liquide de refroidissement, voir Température du moteur [182](#)  
Température du moteur [182](#)  
Température extérieure [182](#)  
Tempomat, voir Régulateur de vitesse [264](#)  
Tempomat, voir Régulateur de vitesse actif [267](#)  
Titre de morceau, commande gestuelle [61](#)  
Toit électrique en verre [118](#)  
Toit ouvrant coulissant et basculant, voir Toit électrique en verre [118](#)  
Toit ouvrant en verre, électrique [118](#)  
Toit ouvrant en verre, initialiser le système [121](#)  
Toit ouvrant en verre, voir Protection de pincement [120](#)

Toit ouvrant panoramique en verre, voir Toit électrique en verre [118](#)

Tonalité, voir la notice d'utilisation concernant le système de navigation, de divertissement et de communication [6](#)

Touche A/C, voir Fonction de refroidissement [323](#)

Touche AUTO H, voir Frein de stationnement [159](#)

Touche CANCEL, voir Régulateur de vitesse [264](#)

Touche CANCEL, voir Régulateur de vitesse actif [267](#)

Touche LIM, voir Limiteur de vitesse manuel [262](#)

Touche MODE, voir Régulateur de vitesse actif [267](#)

Touche RESUME, voir Régulateur de vitesse [264](#)

Touche RESUME, voir Régulateur de vitesse actif [267](#)

Touches au volant [36](#)

Touches de favoris, iDrive [47](#)

Touches de sélection directe, voir Touches de favoris [47](#)

Touche SET, voir Régulateur de vitesse actif [267](#)

Touche SOS, voir Appel de détresse intelligent [446](#)

Touche Unlock, boîte de vitesses automatique [167](#)

Tournevis, voir Outillage de bord [439](#)

TPM, contrôle de pression des pneus [404](#)

Traction d'une remorque [375](#)

Traction d'une remorque, caractéristiques [460](#)

TRACTION, dynamique de conduite [257](#)

Trajectoire correspondant à la position du volant, caméra de recul [293](#)

Trajectoire théorique, caméra de recul [293](#)

Transmission intégrale, voir xDrive [258](#)

Transport d'enfants en sécurité [145](#)

Trappe du réservoir [390](#)

Trappe du réservoir, déverrouiller manuellement [391](#)

Travaux, compartiment moteur [421](#)

Triangle de présignalisation [443](#)

Troisième rangée de sièges [129](#)

Trousse de premiers secours [443](#)

Tunnel de lavage [453](#)

TV, voir la notice d'utilisation concernant le système de navigation, de divertissement et de communication [6](#)

Types d'huile moteur pour faire l'appoint [431](#)

## U

Unités de mesure [68](#)

Upgrade, voir Remote Software Upgrade [63](#)

Urgences, voir Assistance Accident [445](#)

Utilisation, appli [59](#)

Utilisation conforme [8](#)

Utilisation manuelle, trappe du réservoir [391](#)

## V

Véhicule, rodage [368](#)

Ventilateur de refroidissement, voir Filtre à particules de gaz d'échappement [370](#)

Ventilation [326](#)

Ventilation/chauffage auxiliaire [333](#)

Ventilation de siège active [143](#)

Ventiler, voir Ventilation auxiliaire [333](#)

Verglas, voir Avertissement de température extérieure [182](#)

Verres de projecteurs [440](#)

Verrouillage automatique [111](#)

Verrouillage centralisé [96](#)

Verrouillage, clé du véhicule [87](#)

Verrouillage de sécurité [153](#)

Verrouillage des organes de commande, climatisation automatique à l'arrière [330](#)

Verrouillage, réglages [110](#)

Verrouiller le hayon, voir Mode service de stationnement [109](#)

Version du logiciel, voir Remote Software Upgrade [63](#)

Version papier, documentation de bord [17](#)

Vidéo, voir la notice d'utilisation concernant le système de navigation, de divertissement et de communication [6](#)

Vide-poches [351](#)

Vision nocturne, voir Night Vision [225](#)

Vitesse de consigne, voir Régulateur de vitesse actif [267](#)

Vitesse maximale, affichage, voir Speed Limit Info [185](#)

Vitesse maximale avec pneus d'hiver [397](#)

Vitre, dégivrer [326](#)

Vitre, voir Protection de pincement [116](#)

Volant chauffant [140](#)

Volant multifonction, touches [36](#)

Volant, réglage [139](#)

Volant, touches [36](#)

Volume, commande gestuelle [61](#)

Votre propre sécurité [8](#)

Voyant dans le rétroviseur extérieur, voir Alerte de changement de voie [233](#)

Voyant dans le rétroviseur extérieur, voir Avertisseur de trafic transversal [310](#)

Voyant de crevaison, RPA [412](#)

Voyant de crevaison, TPM [407](#)

Voyants et témoins [177](#)

Vue panoramique, voir Surround View [295](#)

Vue station de lavage, Surround View [297](#)

## W

Welcome Light Carpet, voir Éclairage d'accueil [196](#)

Widgets, iDrive [46](#)

## X

xDrive [258](#)



01402884001 fr





Le plaisir de  
conduire



# APPLICATION BMW DRIVER'S GUIDE.

Vos informations sur mesure sur le véhicule dans une appli.  
Optimisée pour les smartphones et les tablettes. Utilisable hors ligne.



Download on the  
**App Store**



GET IT ON  
**Google Play**



01402884001 fr

Online Edition for Part no. 01402884001 - X/19