



CITROËN

C3 AIRCROSS

Guide utilisateur

nothing
moves us
like **citroën**



ACCÈS AU GUIDE D'UTILISATION



ONLINE

Consulter ou télécharger le guide à l'adresse suivante :

<http://service.citroen.com/ACddb/>

Scanner ce QR Code pour un accès direct.

Sélectionnez :

- la langue,
- le véhicule et sa silhouette,
- la période d'édition du guide d'utilisation correspondant à la date de la 1ère mise en circulation du véhicule.



Ce pictogramme signale les dernières informations disponibles.

Bienvenue

Nous vous remercions d'avoir choisi une Citroën C3 ou une Citroën ë-C3. Ce document présente les informations et recommandations indispensables à la découverte du véhicule, en toute sécurité. Il est fortement recommandé d'en prendre connaissance ainsi que du carnet d'entretien.

Le véhicule est équipé d'une partie des équipements décrits dans ce document, en fonction du niveau de finition, de la version et des caractéristiques propres au pays de commercialisation.

Les descriptions et figures sont fournies sans engagement. Les automobiles CITROËN se réserve le droit de modifier les spécifications techniques, l'équipement et les accessoires sans devoir mettre à jour ce document.

En cas de cession du véhicule, penser à remettre ce **Guide d'utilisation** au nouveau propriétaire.

Signalétique



Avertissement pour la sécurité



Information complémentaire



Contribution à la protection de la nature



Localisation par une zone noire de l'équipement / du bouton décrit.

ASEAN : pour les véhicules vendus dans les pays asiatiques.

MEA : pour les véhicules vendus dans les pays du Moyen-Orient et d'Afrique.

Poste de conduite

Ces illustrations et descriptions sont présentées à titre indicatif seulement. La présence et l'emplacement de certains éléments varient en fonction de la version ou du niveau de finition.

Essence

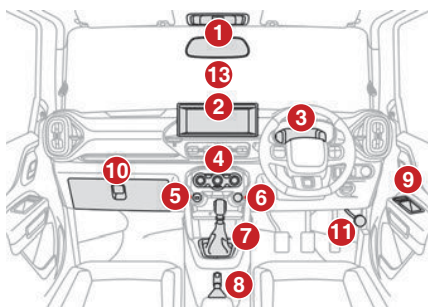

Électrique

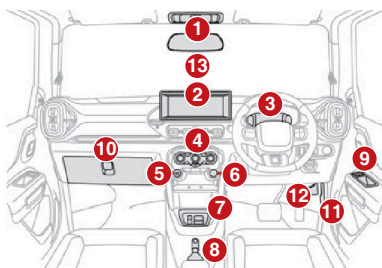

1. Rétroviseur intérieur
Plafonnier
2. Rangements ouverts ou Écran tactile
3. Combiné d'instruments
4. Climatisation manuelle ou Climatisation automatique
Désembuage / Dégivrage du pare-brise
Désembuage / Dégivrage de la lunette arrière
5. Prise USB
6. Prise 12 V
7. Levier de changement de vitesse (essence) ou sélecteur de vitesse (électrique)
8. Frein de stationnement
9. Lève-vitres électriques
10. Rangement fermé ou boîte à gants
11. Capot déverrouillage
12. Ouverture de la trappe de charge (Électrique)
13. Capteur d'ensoleillement

Commandes au volant (Selon version)

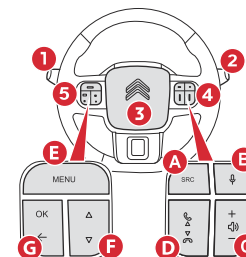
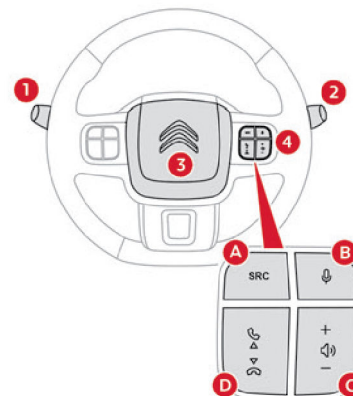

1. Commande d'essuie-glace
2. Commande d'éclairage extérieur
Indicateur de direction
3. Avertisseur sonore

4. Commandes du système audio
- A. Sélection de la source sonore
- B. Commande vocale
- C. Appui court sur les boutons : diminuer/ augmenter le volume
Appui long sur le bouton de diminution : couper le son du système audio
- D. Sélection du média précédent / suivant
Acceptation de l'appel entrant
5. Contrôles des menus de configuration
- E. Sélection du menu
- F. Accès à l'option de menu précédente/ suivante
- G. Sélection des options du menu
Accès au menu précédent à partir du sous-menu

Commandes latérales

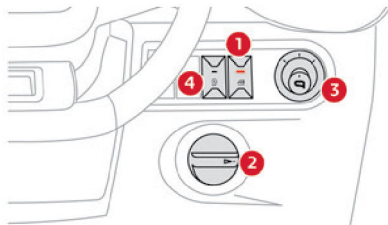

1. Désactivation de la commande de lunette arrière
2. Réglage du projecteur

3. Réglage des rétroviseurs extérieurs (selon version)
4. Désactivation du Stop & Start (selon version)

Véhicule électrique

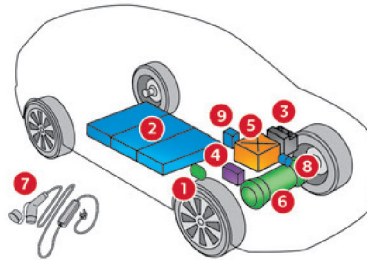

1. Connecteur de charge
2. Batterie de traction
3. Batterie d'accessoires
4. Pompe à vide électrique
5. Chargeur embarqué
6. Motorisation électrique
7. Câble de charge
8. Compresseur électrique
9. Chauffage d'habitacle

Les connecteurs de charge **1** permet **2** types de charge : - Charge domestique en mode 2, à l'aide d'une prise domestique et d'un câble de charge associé **7**.

- Charge rapide DC en mode 4, à l'aide d'un chargeur rapide public.

Pour plus d'informations sur le **Système de charge (Électrique)**, consulter la rubrique correspondante.

La batterie de traction 300 V **2** est de technologie Lithium-Ion. Elle stocke et fournit l'énergie nécessaire au fonctionnement du moteur électrique, de la climatisation et du chauffage. Son niveau de charge est représenté par un indicateur et un voyant de réserve au combiné d'instruments.

La batterie d'accessoires de 12 V **3** alimente le réseau électrique conventionnel du véhicule. Elle est rechargée automatiquement par la batterie de traction avec le convertisseur DCDC.

La pompe à vide électrique **4** est entraînée par l'énergie électrique et fournit le vide nécessaire au servofrein.

Le chargeur embarqué **5** gère la charge domestique (mode 2).

Le moteur électrique **6** assure la traction en fonction du mode de marche sélectionné et des conditions de conduite. Il récupère l'énergie lors des phases de freinage ou de décélération du véhicule.

Le compresseur électrique **8** et le chauffage d'habitacle **9** assurent le refroidissement et le chauffage de l'habitacle.

Conseils de conduite

Amélioration de l'économie de carburant

Les conseils suivants permettront de faire des économies de carburant.

- Éviter le ralenti excessif.
- Éviter les accélérations brusques.
- Éviter les décélérations et les arrêts inutiles.
- Maintenir une vitesse de croisière constante autant que possible.

Maintien de la propreté du filtre à air

Si le filtre à air est obstrué par de la poussière, la résistance à l'admission sera plus importante, ce qui entraînera une diminution de la puissance de sortie et une augmentation de la consommation de carburant.

Maintien de la pression des pneus à un niveau correct

Un sous-gonflage des pneus peut entraîner un gaspillage de carburant en raison de la résistance accrue des pneus au roulement. Veiller à ce que les pneus soient gonflés à la pression indiquée sur l'étiquette apposée sur le montant du verrou de porte conducteur.



Avertissement

Ne pas utiliser de pneus autres que ceux recommandés par CITROËN. Ne jamais utiliser de pneus de tailles ou de types différents sur les roues avant et arrière.

Conduite en côte

Sur pentes raides, le véhicule peut commencer à ralentir et à montrer un manque de puissance. Si cela se produit, rétrograder afin que le moteur fonctionne à nouveau dans sa plage normale. En descente, ne jamais arrêter le véhicule.

Essayer de ne pas maintenir la pédale de frein enfoncée trop longtemps ou trop souvent en descendant une longue pente. Cela pourrait entraîner une surchauffe des freins, ce qui réduirait l'efficacité du freinage.



Avertissement

Utiliser le frein de stationnement pour se garer et enclencher la première ou la marche arrière pour des raisons de sécurité.

Conduite sur route glissante

Sur route mouillée, rouler à une vitesse inférieure à celle sur route sèche en raison du risque de glissement des pneus lors du freinage. Sur des routes verglacées, enneigées ou boueuses, réduire vitesse et éviter les accélérations, freinages ou mouvements de volant brusques.

Conduite à l'arrêt et au démarrage en côte

Une fois le véhicule arrêté en pente et prêt à rouler à nouveau, il est recommandé d'appliquer le frein de stationnement, de relâcher la pédale de frein et d'appuyer doucement sur la pédale d'accélérateur. Dès qu'un léger mouvement est détecté dans la direction souhaitée, relâcher le frein de stationnement afin que le véhicule se déplace sans reculer ni avancer.

Optimisation de l'utilisation de la boîte de vitesses

Avec une boîte de vitesses manuelle, démarrer en douceur et engager, sans attendre, le rapport de vitesse supérieur. En phase d'accélération, passer les rapports assez tôt.

Fonction de vitesse rampante (Électrique)

Le véhicule est équipé d'une fonction de vitesse rampante qui réduit le stress dans des

conditions de circulation pare-chocs contre pare-chocs.

La fonction de vitesse rampante s'active dans les conditions suivantes : – Véhicule en mode **D**, **R** et **ECO**.

- Frein de stationnement desserré.
- Ceinture de sécurité conducteur bouclée.
- Toutes les portes fermées.

Dès que la pédale de frein est relâchée, sans appuyer sur la pédale d'accélérateur, le véhicule démarre lentement dans la direction prévue, jusqu'à atteindre une vitesse de 7 km/h.

Si le véhicule se trouve sur une pente abrupte, il ne pourra pas nécessairement atteindre la vitesse de 7 km/h.

Pour accélérer, appuyer sur la pédale d'accélérateur.

Optimisation de l'autonomie (Électrique)

La consommation électrique du véhicule dépend fortement du parcours, de la vitesse et du type de conduite, de l'utilisation du chauffage/de la climatisation.

Privilégier la zone "**ECO**" de l'indicateur de puissance en roulant d'une manière souple et à vitesse régulière.

Anticiper les ralentissements et relâcher la pédale d'accélérateur pour permettre au moteur d'appliquer le freinage régénératif en ralentissant et en rechargeant en même temps la batterie haute tension, pour augmenter l'autonomie du véhicule.

N'utiliser la pédale de frein que si cela est nécessaire. Lorsque la batterie haute tension est chargée au maximum, un coupe de freinage régénératif peut intervenir. Le freinage régénératif peut également être réduit à température de batterie très basse ou très élevée.

Utiliser le mode **ECO** chaque fois que possible pour réduire la force d'accélération.

Privilégier l'utilisation de la climatisation par rapport au chauffage pour désembuer l'habitacle.



Avertissement

Le véhicule peut **tomber en panne**, avoir un **accident** ou **prendre feu** à cause de :

- Installation de :
 - Ampoules à haute puissance
 - Lampes/avertisseurs sonores non d'origine
 - Suspension/roues modifiées
 - Pièces/accessoires non d'origine, etc.
- Court-circuit dû à une altération du faisceau de câblage.



Avertissement

Ne pas stocker ni transporter de matières inflammables dans le véhicule.



Avertissement

Éviter de conduire ou démarrer le véhicule dans une zone gorgée d'eau.

Le véhicule ou le moteur peut tomber en panne à cause de :

- L'entrée d'eau dans le moteur.
- Un court-circuit des systèmes électriques.
- Un dysfonctionnement du système de contrôle des émissions par évaporation (EVAP).

Si le véhicule est coincé dans de l'eau profonde, ne pas démarrer/lancer le véhicule tant que le niveau d'eau n'est pas descendu en dessous du niveau du tuyau d'échappement

Combiné d'instruments

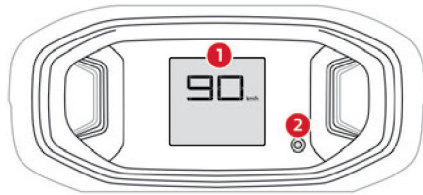

1. Afficheur
2. Bouton de l'ordinateur de bord

Afficheur

Essence

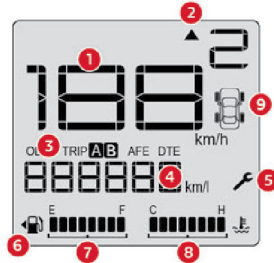

1. Indicateur de vitesse
2. Indicateur de changement de rapport
3. Informations de l'ordinateur de bord :
Compteur journalier A/B (TRAJET)
Odomètre (ODO)

Consommation moyenne de carburant (AFE)
Distance à vide (DTE)
Niveau d'éclairage

4. Unités applicables aux informations affichées
5. Indicateur d'entretien
6. Indicateur de direction du bouchon du couvercle du réservoir à carburant
7. Jauge à carburant
8. Température d'eau moteur (°C)
9. Indicateur de sous-gonflage des pneus (selon version)

Combiné LCD électrique

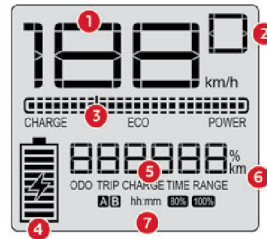

1. Indicateur de vitesse
2. Position du sélecteur de marche
3. Indicateur de puissance
4. Indicateur de niveau de charge
5. Informations de l'ordinateur de bord :
Odomètre (ODO)

Compteur journalier A/B (TRAJET)
Indicateur de niveau de charge en % (CHARGE)
Temps de charge à 80% (TEMPS)
Temps de charge à 100% (TEMPS)
Distance approximative avec la charge actuelle (AUTONOMIE)
Emballage thermique (affichage STOP/ QUITTER)

6. Unités applicables aux informations affichées
7. Unité applicable au temps de charge

Combiné TFT électrique

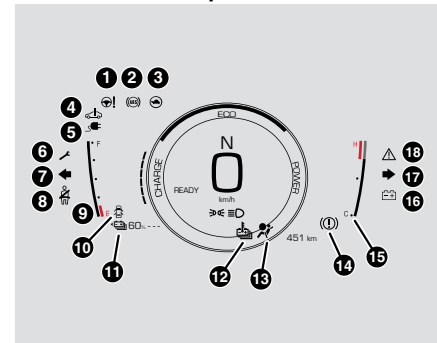

1. Systèmes de direction
2. Système antiblocage des roues
3. Mode Tortue avec vitesse de conduite limitée
4. Voyant d'avertissement du système EV
5. TT chargement
6. Indicateur d'entretien

7. Clignotant gauche
8. Ceintures de sécurité non bouclées
9. Jauge de niveau de charge de batterie EV
10. Porte(s) ouverte(s)
11. Indicateur de niveau de charge de batterie de traction
12. Surchauffe de la batterie de traction
13. Airbags
14. Système de freinage
15. Indicateur de température du liquide de refroidissement
16. Indicateur de batterie BT
17. Clignotant droit
18. Voyant d'avertissement maître

Écran minimal : Page affichant uniquement les détails de base importants, comme la vitesse, le rapport, la distance parcourue et le TT sécurité.

Combiné d'instruments numérique

(Selon version)

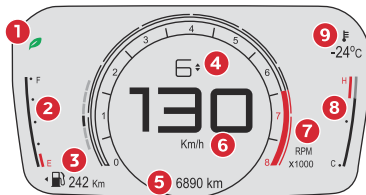

1. Feuille d'économètre
2. Jauge à carburant
3. Autonomie restante (km ou miles)
4. Vitesse engagée (boîte manuelle)
Position du sélecteur de rapport/Vitesse engagée (boîte automatique)
Indicateur de performance de rapport
5. Totalisateur kilométrique(km ou miles)
6. Indicateur de vitesse numérique (km/h ou mph)
7. Compte-tours(x1 000 tr/min)
8. Indicateur de température du liquide de refroidissement
9. Température extérieure (°C)

Feuille d'économètre

Afin d'aider à adopter un style de conduite plus économique et plus respectueux de l'environnement, cette fonction fournit au conducteur une indication visuelle de la consommation de carburant instantanée, en fonction de son style de conduite.

Sur le spectre des valeurs de l'éco-score, voici les indications des meilleures et des pires consommations de carburant instantanées :

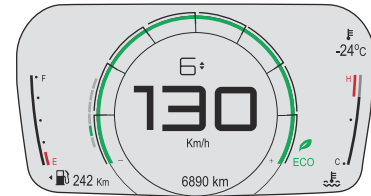

Bonne consommation de carburant instantanée ; le nombre maximum de barres éco et le pictogramme de feuille sont affichés en vert.

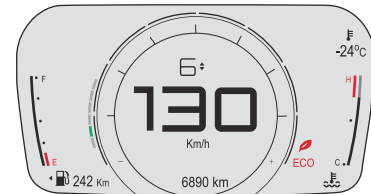

Mauvaise consommation de carburant instantanée : le nombre minimum de barres éco et le pictogramme de feuille sont affichés en rouge.

TFT électrique

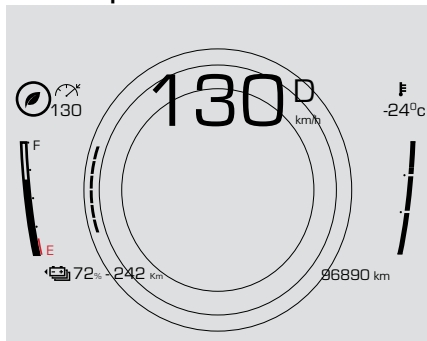

Indicateur de flux de puissance

- Flux de puissance de la batterie de traction aux roues (mode conduite)
- Flux de puissance des roues à la batterie de traction (mode Regen)

Voyants lumineux

Affichés sous forme de symboles, les voyants lumineux informent de l'apparition d'une anomalie (voyants d'avertissement) ou de l'état de marche d'un système (voyants de fonctionnement ou de désactivation). Certains voyants présentent deux types d'allumage (fixe ou clignotant) et/ou plusieurs couleurs.

Avertissements associés

L'allumage d'un voyant peut être accompagné d'un signal sonore et/ou de l'affichage d'un message sur un afficheur.

La mise en relation des avertissements avec l'état de fonctionnement du véhicule permet de savoir si la situation est normale ou si une

anomalie est apparue : consulter la description de chaque voyant pour plus d'informations.

À la mise du contact

Certains voyants d'avertissement, de couleur rouge ou orange, s'allument pendant quelques secondes. Dès le démarrage du moteur, ces voyants doivent s'éteindre.

Pour plus d'informations sur un équipement / une fonction, consulter la rubrique correspondante.

Voyant allumé en permanence

L'allumage d'un voyant rouge ou orange peut indiquer l'apparition d'un défaut qui nécessite des investigations plus approfondies.

Si un voyant reste allumé

Dans la description des voyants, les renvois référencés **(1)**, **(2)** et **(3)** indiquent s'il faut s'adresser à un professionnel, en complément des actions immédiates préconisées.

(1) : L'arrêt du véhicule est impératif.

Stationner dans les meilleures conditions de sécurité et couper le contact.

(2) : Consulter un concessionnaire CITROËN.

(3) : Se rendre chez un concessionnaire CITROËN.

Liste des voyants d'avertissement et indicateurs

Voyants d'avertissement/indicateurs de couleur rouge STOP

Défaut grave du moteur, système de freinage



Fixe, associé à un autre voyant d'alerte, accompagné d'un signal sonore (bruiteur monotone).

En cas d'emballement thermique, bruiteur continu (véhicules électriques) Indique une panne grave du moteur, une alerte de basse température d'huile moteur et de liquide de refroidissement, un dysfonctionnement du système de freinage, un dysfonctionnement de l'airbag ou une panne électrique majeure des composants haute tension (véhicules électriques). Effectuer (1), puis (2). Pour les véhicules électriques, ne pas essayer de charger le véhicule.

Température maxi du liquide de refroidissement



Fixe.
La température du circuit de refroidissement est trop élevée.

Effectuer (1) puis attendre le refroidissement du moteur pour compléter le niveau, si nécessaire. Si le problème persiste, effectuer (2).

Pression d'huile moteur (Essence)



Fixe.
La pression d'huile est insuffisante. Effectuer (1), puis (2).

Dysfonctionnement du système (Électrique)



Fixe ou clignotant.
Un défaut impliquant les composants haute tension est détecté.

Ne pas essayer de charger le véhicule. Effectuer (1), puis (2).

Dysfonctionnement du système (Hybride ou Électrique)



Fixe.

Un défaut a été détecté dans le système (moteur électrique ou batterie de traction).

Effectuer (1), puis (2).

Surchauffe de la batterie de traction (Électrique)



Indique que la température de la batterie de traction est élevée
→ la puissance motrice et la puissance de charge sont limitées ;

- Rouler lentement/arrêter de conduire pour permettre le refroidissement de la batterie
- Une recharge rapide augmente rapidement la température de batterie, avec pour résultat une forte limitation de la vitesse de charge. Si le voyant est activé, essayer d'éviter la recharge rapide.
- Le voyant disparaît dès que la batterie a refroidi et que les limitations de puissance motrice sont éliminées ; en fonction de la température ambiante, la puissance de charge pourrait rester limitée.

Si le voyant est **accompagné d'un message STOP/QUITTER au combiné, l'emballement thermique pourrait actif. Effectuer (1) et évacuer le véhicule. Effectuer (2).**

Câble branché (Électrique)

Fixe.

Le câble de charge est connecté, ne charge pas ou défaut de charge.



Clignotant.

Charge en cours.

Charge batterie de 12 V



Fixe.

Le circuit de charge de la batterie est défaillant (cosses sales, courroie d'alternateur détendue ou sectionnée, etc.).

Effectuer (1).

Nettoyer et resserrer les cosses. Si le voyant ne s'éteint pas au démarrage du moteur, effectuer (2).

Frein de stationnement



Fixe.

Le frein de stationnement est serré ou mal desserré.

Système de freinage



Fixe dès la mise du contact.

Le répartiteur électronique de freinage (EBD) ou le système de freinage présente un défaut ou le niveau de liquide de frein a considérablement baissé.

Si nécessaire, faire l'appoint avec un liquide conforme aux recommandations du constructeur. Si le problème persiste, effectuer (2).



Fixe en conduite.

Le système de freinage est défaillant.

Effectuer (1), puis (2).

Airbags



Fixe.

Le système d'airbag est défectueux. Effectuer (3).

Porte(s) ouverte(s)



Fixe.

Un signal sonore complète l'alerte si la vitesse est supérieure à 5 km/h.

Une porte ou le coffre est mal fermé.

Non-bouclage / débouclage des ceintures de sécurité



Fixe ou clignotant, accompagné d'un signal sonore croissant. Une ceinture n'a pas été bouclée ou a été débouclée.

Pour plus d'informations, consulter la rubrique **Sécurité**.

Voyants d'avertissement/indicateurs de couleur orange

Service



Clignotant.
Une défaillance est détectée. Effectuer (3).



Fixe.
L'échéance de révision est dépassée.

La révision du véhicule doit être effectuée dès que possible. Effectuer (3).

Antiblocage des roues (ABS)



Fixe.
Le système d'antiblocage des roues est défaillant.

Le véhicule conserve un freinage classique. Rouler prudemment à allure modérée, puis effectuer (3).

Sous-gonflage



Fixe, accompagné du clignotement d'un ou de plusieurs pneus sur l'indicateur de sous-gonflage.

La pression est insuffisante dans une ou plusieurs roues. Contrôler la pression des pneus le plus rapidement possible. Réinitialiser le système de détection après ajustement de la pression.



Voyant de sous-gonflage clignotant puis fixe et voyant Service fixe.

Le système de surveillance de la pression des pneus est défaillant. La détection de sous-gonflage n'est plus assurée. Dès que possible, vérifier la pression des pneus et effectuer (3).

Contrôle dynamique de stabilité (CDS) / Antipatinage des roues (ASR)



Clignotant.
La régulation du CDS/ASR s'active en cas de perte d'adhérence ou de trajectoire.



Fixe.
Le système CDS/ASR est défaillant.

Effectuer (3).

Aide au démarrage en pente



Fixe, associé au voyant **STOP**.
Le système est défaillant.

Effectuer (3).

Pied sur le frein (Électrique)



Fixe, contact mis. Clignotant deux fois en 2 secondes en cas de tentative de démarrer ou de changer de vitesse sans appuyer sur la pédale de frein.

Système d'autodiagnostic moteur



Fixe.
Le système moteur ou d'antipollution est défaillant.

Le voyant doit s'éteindre au démarrage du moteur.
Effectuer (3) rapidement.

Direction assistée



Fixe.
La direction assistée est défaillante. Rouler prudemment à allure modérée, puis effectuer (3).

Niveau mini de carburant (Essence)



Fixe, avec le niveau de réserve affiché en orange, accompagné d'un signal sonore.

Au premier démarrage, il reste **environ 5 litres de carburant dans le réservoir (réserve)**. Tant que le niveau de carburant n'est pas complété, cette alerte se répète à chaque mise du contact, avec une fréquence croissante à mesure que le niveau de carburant diminue et se rapproche de zéro. Compléter rapidement le niveau de carburant pour éviter la panne. **Ne jamais rouler jusqu'à la panne sèche**, cela risquerait d'endommager la pompe à carburant, les systèmes d'antipollution et d'injection.

Niveau mini de la batterie de traction (Électrique)



Fixe avec bruiteur monotone lorsque la batterie est chargée à 1 bar. Clignotant avec bruiteur monotone lorsque la batterie est chargée à 0 bar.

Consulter l'autonomie restante. Mettre le véhicule en charge dès que possible.

Mode tortue avec autonomie limitée (Électrique)



Fixe ou clignotant. L'état de charge de la batterie de traction est critique ou un dysfonctionnement est présent au niveau des composants haute tension.

Indique un déclasserement de performance du véhicule, ce qui signifie que la vitesse maximale, l'accélération, l'aptitude à franchir les pentes et le freinage régénératif peuvent être moins performants que d'habitude.

Le mode tortue peut disparaître si la raison du déclasserement disparaît (la température du composant haute tension, de la batterie haute tension revient dans la plage normale qui permet une performance maximale). La diminution de puissance moteur est progressive. Mettre impérativement le véhicule en charge. Si le voyant ne s'éteint pas, effectuer (2).

Projecteur antibrouillard arrière



Fixe.
Le feu est allumé.

Voyants d'avertissement/indicateurs de couleur verte

Véhicule prêt à rouler (Électrique)



Fixe, accompagné d'un signal sonore lors de son allumage. Le véhicule est prêt à rouler et les équipements de confort thermique sont disponibles.

Le voyant s'éteint lorsque la vitesse atteint plus de 5 km/h. Se rallume lorsque la vitesse du véhicule revient à 0 km/h et que le rapport est sur neutre (N).

Stop & Start (Essence)



Fixe.
À l'arrêt du véhicule, le système Stop & Start a mis le moteur en mode STOP.



Clignotant temporairement. Le mode STOP est momentanément indisponible ou le mode START s'est automatiquement déclenché.

Pour plus d'informations, se reporter à la rubrique **Conduite** correspondante.

Indicateurs de direction



Indicateurs de direction avec signal sonore. Les feux clignotants sont allumés.

Feux de croisement



Fixe.
Les feux sont allumés.

Feux de position



Fixe.
Les feux sont allumés.

Feux antibrouillard avant



Fixe.
Les projecteurs antibrouillard avant sont allumés.

Voyants d'avertissement/indicateurs de couleur bleue

Feux de route



Fixe.
Les feux sont allumés.

Voyants d'avertissement de couleur noire/blanche

Service



Clignotant.
Une défaillance est détectée. Effectuer (3).



Fixe.
L'échéance de révision est dépassée.

La révision du véhicule doit être effectuée dès que possible. Effectuer (3).

Pied sur le frein



Fixe.
Oubli ou appui insuffisant sur la pédale de frein.

Avec une boîte de vitesses automatique, moteur tournant, avant de desserrer le frein de stationnement, pour quitter la position **P**.

Indicateurs

Indicateur d'entretien

L'entretien du véhicule doit être effectué en fonction de la distance parcourue (kilomètres ou miles) ou du temps écoulé depuis la dernière révision.

L'alerte d'entretien est donnée au premier de ces deux termes atteint.

Indicateur d'entretien



ou



Fixe, dès la mise du contact.

La révision est arrivée à échéance. Effectuer la révision très prochainement.

Indicateur de température du liquide de refroidissement

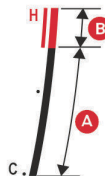
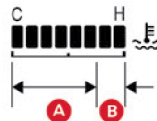

Moteur tournant :

- Dans la zone **A**, la température est correcte.
 - Dans la zone **B**, la température est trop élevée ; le voyant associé s'allume en rouge sur le combiné, accompagné d'un signal sonore.
- Arrêter impérativement le véhicule dans les meilleures conditions de sécurité.**

Attendre quelques minutes avant de couper le moteur.



Avvertissement

Après avoir coupé le contact, ouvrir prudemment le capot et vérifier le niveau du liquide de refroidissement.



Note

Pour plus d'informations sur la **Vérification des niveaux**, se reporter à la rubrique correspondante.

Indicateur de puissance (LCD électrique)



Indicateur de puissance (TFT électrique)

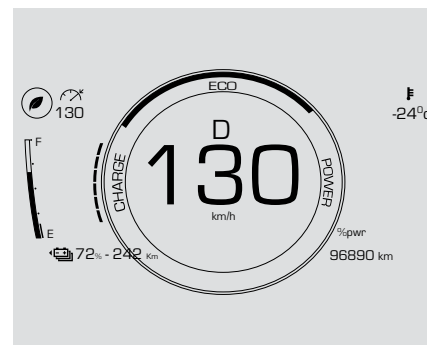

CHARGE

Charge de la batterie de traction pendant les phases de décélération et de freinage.

ECO

Consommation électrique modérée et optimisation de l'autonomie.

POWER

Consommation électrique de la chaîne de traction pendant la phase d'accélération.

Indicateur du niveau de charge (Combiné LCD électrique)



Combiné TFT électrique

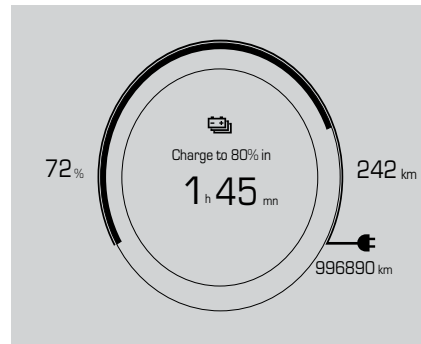

Le niveau de charge réel de la batterie de traction est affiché en permanence lorsque le véhicule est démarré.

**Note**

Contact coupé, l'ouverture de la porte conducteur active l'affichage d'autonomie.

Voyants associés

Deux niveaux d'alerte successifs indiquent que la quantité d'énergie disponible devient faible :

1er niveau : Réserve

Le niveau de charge de la batterie de traction est faible.
Fixe quand le niveau de charge est de 1 bar.

Clignotant quand le niveau de charge est de 0 bar.

- ▶ Consulter l'autonomie restante au combiné.
- ▶ Mettre le véhicule en charge dès que possible.

2e niveau : Critique

L'état de charge de la batterie de traction est critique et un dysfonctionnement est présent au niveau des composants haute tension.

Fixe ou clignotant accompagné d'un signal sonore.

Indique un déclassement de performance du véhicule, ce qui signifie que la vitesse maximale, l'accélération, l'aptitude à franchir les pentes et le freinage régénératif peuvent être moins performants que d'habitude.

Le mode tortue peut disparaître si la raison du déclassement disparaît (la température du composant haute tension, de la batterie haute tension revient dans la plage normale qui permet une performance maximale).

- ▶ Mettre impérativement le véhicule en charge.

**Avertissement**

L'autonomie restante n'est plus calculée. La puissance de la chaîne de traction est progressivement réduite.

Ordinateur de bord

Affichage des données

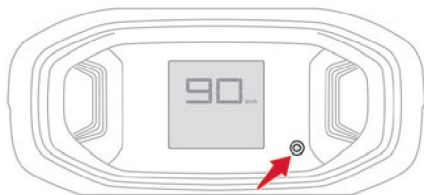

► Appuyer brièvement sur le bouton situé sur le combiné pour afficher et basculer entre les informations suivantes :

- Totalisateur kilométrique
- Trajet A
- Trajet B
- Consommation moyenne de carburant (AFE) (Essence)
- Distance à vide (DTE) (Essence)
- Autonomie (Électrique)
- Charge (Électrique)
- Temps de charge à 80% (Électrique)
- Temps de charge à 100% (Électrique)
- Niveau d'éclairage (feu de stationnement allumé, puis appuyer sur le bouton Trip pour régler le niveau d'éclairage du combiné)

Réinitialisation des données

Combiné LCD électrique



Combiné TFT électrique

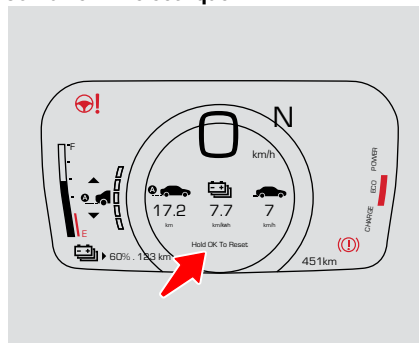

► Appuyer longuement (plus de 2 secondes) sur le bouton situé sur le combiné pour réinitialiser les informations affichées dans les écrans suivants :

- Trajet A
- Trajet B
- Consommation moyenne de carburant (AFE) (essence)

Définitions

Totalisateur kilométrique

(km) La distance totale parcourue par le véhicule.

Compteur journalier A/B

(km) La distance parcourue lors de courts trajets ou entre des arrêts pour faire le plein. Les trajets "A" et "B" sont indépendants et d'utilisation identique.

Consommation moyenne de carburant (AFE)

(km/L) La consommation moyenne de carburant calculée sur la base du dernier trajet.

Distance à vide (DTE)

(km) La distance qui peut encore être parcourue avec le carburant restant dans le réservoir (en fonction des conditions de conduite actuelles). Cette valeur peut varier à la suite d'un changement de conduite ou de relief, occasionnant une variation importante de la consommation instantanée. Si des tirets s'affichent durablement en roulant à la place des chiffres, consulter un concessionnaire CITROËN.

Charge

Le niveau de charge actuel de la batterie de traction. (%)

Heure

Temps restant pour atteindre un niveau de charge de 80% ou 100%.

Autonomie

La distance qui peut encore être parcourue avec la charge actuelle. (km)

Menu de configuration

(Selon version)

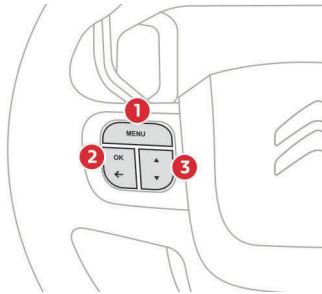

1. Sélection du menu
 2. Sélection des options du menu
Accès au menu précédent à partir du sous-menu
 3. Accès à l'option de menu précédente/
suivante
- Effectuer un appui court sur le bouton "menu" 1 pour accéder aux différents menus :
- Réglages du véhicule
 - Alerte de survitesse
 - Déverrouillage à distance (toutes les portes / porte conducteur)
 - Paramètres utilisateur
 - Luminosité niveau

Application MyCitröen App



Des fonctionnalités et informations complémentaires sont accessibles depuis un smartphone, via l'application **MyCitröen App** telles que :

- Données de la batterie du véhicule électrique.
- Données B2B du véhicule électrique.
- Comportement au volant (**Clause de non-responsabilité**, la valeur AEE affiché en km/kWh au combiné est différente de la logique de calcul de l'application mobile, qui se base sur la logique kWh/km & Réinitialisation du parcours. -> applicable uniquement à EV)
- Comportement de conduite avancé.
- Informations d'urgence/sécurité.
- Suivi du véhicule.
- Statut et alertes du véhicule.
- Assurance basée sur l'utilisateur (UBI).
- Mises à jour Over The Air (OTA).

Fonctions à distance (connectivité 2.0)

- Start/Stop à distance avec pré-conditionnement (ICE) sur boîte automatique
- Verrouillage/déverrouillage de porte à distance (Uniquement avec le pack L2 & L2)
- Activation à distance des phares par smartphone (Feu de croisement, Feu de position)
- État TPMS (Uniquement ICE)
- EV - Pré-conditionnement thermique - Uniquement avec le pack L2 & L2
- EV - Charge à distance – Charge différée(BEV)
- Antidémarrage à distance - Arrêt du moteur/ véhicule/ePWT à distance)

Procédure d'installation

- ▶ Télécharger l'application mobile sur le store correspondant au smartphone.
- ▶ Créer un compte.
- ▶ Entrer le numéro d'identification du véhicule (VIN).

Clé

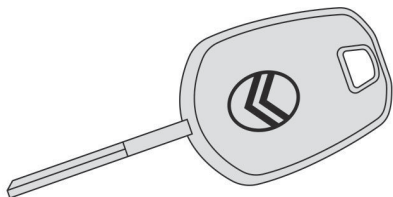

La clé permet le déverrouillage ou le verrouillage centralisé du véhicule avec la serrure. Elle permet également de démarrer ou d'arrêter le moteur.

Clé avec fonction télécommande

Fonction télécommande

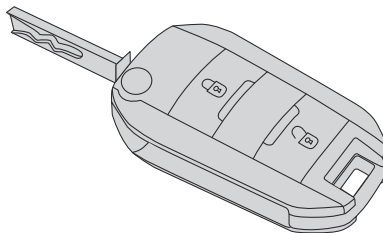

La télécommande permet de réaliser les fonctions suivantes à distance (selon version) :

- Déverrouillage / Verrouillage / Superverrouillage du véhicule.
- Ouverture du bouchon du réservoir de carburant.
- Activation / Désactivation de l'alarme.
- Localisation du véhicule.
- Antidémarrage du véhicule.

La télécommande inclut une clé simple qui permet le déverrouillage / verrouillage centralisé du véhicule avec la serrure, ainsi que la mise en route et l'arrêt du moteur. Des procédures de sauvegarde permettent de verrouiller / déverrouiller le véhicule en cas de dysfonctionnement de la télécommande, du verrouillage centralisé, de la batterie... Pour plus d'informations sur

les **procédures de sauvegarde**, consulter la rubrique correspondante.

(Selon version)

Dépliage / Repliage de la clé

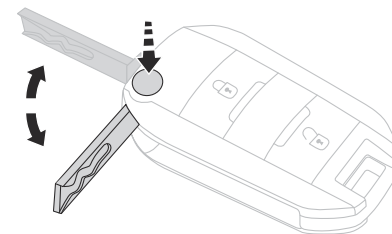

Appuyer sur ce bouton pour la déplier / replier.

Légende

La clé permet de démarrer et d'éteindre le moteur. Elle peut également être utilisée pour verrouiller/déverrouiller le véhicule.

Des procédures de sauvegarde permettent de verrouiller / déverrouiller le véhicule en cas de dysfonctionnement de la télécommande, du verrouillage centralisé, de la batterie... Pour plus d'informations sur les **procédures de sauvegarde**, consulter la rubrique correspondante.

Certification de la clé

La clé à distance contient un émetteur-récepteur RF. L'appareil est approuvé par les autorités SDPPI et ICASA conformément aux exigences réglementaires de l'Indonésie et de

l'Afrique du Sud. Voici les informations de l'étiquette d'approbation :



Déverrouillage du véhicule

Avec la télécommande



► Appuyer sur ce bouton pour déverrouiller le véhicule.

Les clignotants clignotent deux fois pour signaler le déverrouillage du véhicule.

Avec la clé

► Tourner la clé dans la serrure de la porte conducteur **dans le sens horaire** pour déverrouiller.

Verrouillage du véhicule

Avec la télécommande



► Appuyer sur ce bouton pour verrouiller le véhicule.

Les clignotants clignotent une fois pour signaler le verrouillage du véhicule.

Si l'une des portes ou le coffre reste ouvert, le verrouillage centralisé ne fonctionne pas ; le véhicule se verrouille, puis se déverrouille immédiatement, identifiable par un bruit de rebond des serrures.

Note

Lorsque le véhicule est verrouillé, s'il est déverrouillé sans ouverture d'une porte ou du coffre, il se reverrouillera automatiquement au bout de trente secondes.

Avec la clé

► Tourner la clé dans la serrure de la porte conducteur **dans le sens anti-horaire** pour verrouiller.

Note

Vérifier que les portes et le coffre sont bien fermés.

Localisation du véhicule

Cette fonction permet de repérer le véhicule à distance, véhicule verrouillé.



► Appuyer sur ce bouton pour verrouiller le véhicule.

Les indicateurs de direction ou feux de jour/de position, selon version, clignotent ou s'allument pendant quelques secondes.

Conseils

⚠ Avertissement Télécommande

La télécommande est un système haute fréquence sensible ; ne pas la manipuler dans ses poches au risque de déverrouiller le véhicule à son insu. Éviter de manipuler les boutons de la télécommande hors de portée du véhicule : risque de la rendre inopérante. Il serait alors nécessaire de procéder à une réinitialisation. La télécommande ne peut pas fonctionner tant clé se trouve dans le contacteur d'allumage.

⚠ Avertissement

Par mesure de sécurité, retirer la clé de l'antivol en quittant le véhicule, même pour une courte durée.

⚠ Avertissement

Ne pas apporter de modification au système d'antidémarrage électronique, cela pourrait engendrer des dysfonctionnements. Ne pas oublier de déposer la clé et de tourner le volant pour bloquer la colonne de direction.

Verrouillage centralisé

Manuel

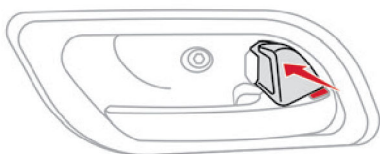

► Appuyer/tirer ce bouton situé sur la poignée de la porte conducteur pour verrouiller/déverrouiller les portes depuis l'intérieur du véhicule.

Lorsque les portes sont verrouillées, le voyant rouge n'est plus visible.



Avertissement

Si l'une des portes est ouverte, le verrouillage centralisé ne s'effectue pas.



Avertissement

Rouler avec les portes verrouillées peut rendre l'accès des secours dans l'habitacle plus difficile en cas d'urgence.

Automatique (sécurité anti-agression)

Les portes et le coffre se verrouillent automatiquement (vitesse supérieure à 4-5

km/h ou 10 km/h pour EB2LTEM, ASEAN & MEA).



Avertissement Protection antivol

Ne pas apporter de modification au système d'antidémarrage électronique, cela pourrait engendrer des dysfonctionnements.

Pour les versions avec contacteur à clé, ne pas oublier de retirer la clé et de tourner le volant pour bloquer la colonne de direction.



Note Achat d'un véhicule d'occasion

Faire effectuer une mémorisation des clés par un concessionnaire CITROËN afin d'être sûr que les clés détenues sont les seules qui permettent la mise en route du véhicule.



Note

Si l'une des portes ou le coffre est ouvert, le verrouillage centralisé automatique n'intervient pas. Sur un véhicule équipé, l'alarme s'active néanmoins au bout de 45 secondes.



Note

En cas de déverrouillage sans action sur les portes ou le coffre, le véhicule se reverrouille automatiquement au bout de 30 secondes environ. Sur un véhicule équipé, l'alarme se réactive automatiquement.

Procédures de sauvegarde

Clés perdues, télécommande

Se rendre chez un concessionnaire CITROËN avec le certificat d'immatriculation du véhicule, une pièce d'identité et si possible, l'étiquette comportant le code des clés.

Le concessionnaire CITROËN pourra récupérer le code clé et le code transpondeur pour commander une nouvelle clé.

Verrouillage centralisé inopérant

Utiliser ces procédures dans les cas suivants :

- Dysfonctionnement du verrouillage centralisé.
- Batterie débranchée ou déchargée.



Avertissement

En cas de dysfonctionnement du verrouillage centralisé, la batterie doit être débranchée pour assurer le verrouillage complet du véhicule.

Porte conducteur

► Tourner la clé dans le sens anti-horaire pour la verrouiller, ou dans le sens horaire pour la déverrouiller.

Toutes les portes

► Utiliser le bouton manuel de la porte conducteur pour verrouiller les quatre portes et fermer les portes.

Remplacement de la batterie de la télécommande

Batterie réf. : CR2032 / 3 volts.

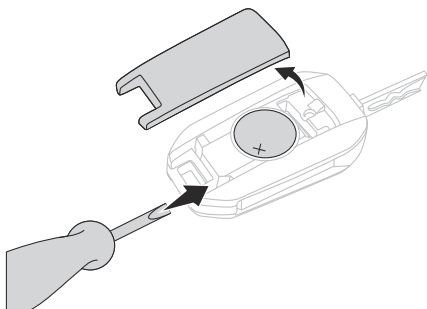

- Maintenir la clé vierge et tirer le couvercle supérieur de la clé dans la direction opposée.
- Retirer la pile usée de son logement.
- Mettre en place la pile neuve en respectant la polarité, puis clipper le couvercle sur le boîtier.



Restriction

Ne pas jeter les piles de la télécommande ; elles contiennent des métaux nocifs pour l'environnement. Les rapporter à un point de collecte agréé.

(Selon version)

Changement de la pile

Un message s'affiche au combiné d'instruments lorsque le remplacement de la pile est nécessaire.



En cas de pile plate, ce voyant s'allume, accompagné d'un signal sonore et de l'affichage d'un message.

Type de pile : CR2032 / 3 volts.

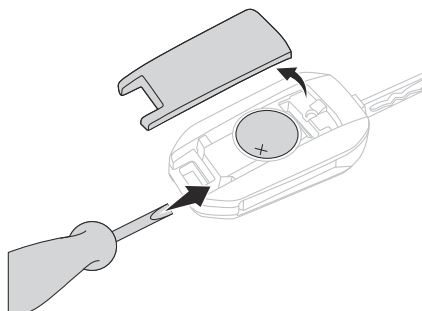

- Déclipper le couvercle à l'aide d'un petit tournevis au niveau de l'encoche, et relever le couvercle.
 - Retirer la pile usée de son logement.
 - Mettre en place la pile neuve en respectant la polarité. Commencer par l'insérer dans les contacts situés dans le coin, puis clipper le cache sur le boîtier.
 - Réinitialiser la télécommande.
- Pour plus d'informations sur la **Réinitialisation de la télécommande**, consulter la rubrique correspondante.



Restriction

Ne pas jeter les piles de la télécommande ; elles contiennent des métaux nocifs pour l'environnement. Les rapporter à un point de collecte agréé.



Avertissement

Cet équipement contient une pile de type bouton.

Ne pas ingérer la pile. Risque de brûlure chimique !

Si la pile est avalée, elle peut provoquer de graves brûlures internes en seulement 2 heures et entraîner la mort.

Si des piles ont été avalées ou placées à l'intérieur d'une partie du corps, consulter immédiatement un médecin.

Garder les piles neuves et usagées hors de portée des enfants.

Si le compartiment des piles ne se ferme pas correctement, arrêter d'utiliser le produit et le garder hors de portée des enfants.



Avertissement

Risque d'explosion si la pile est remplacée par un type incorrect !
Remplacer la pile par le même type.



Avertissement

Risque d'explosion ou de fuite de liquide ou de gaz inflammable !

Ne pas utiliser dans / stocker dans / mettre dans un environnement de température extrêmement élevée ou de pression extrêmement basse en raison de la très haute altitude.

Ne pas essayer de brûler, d'écraser ou de couper la pile usagée.

Réinitialisation de la télécommande

Après un changement de pile ou en cas de dysfonctionnement, il peut être nécessaire de réinitialiser la télécommande.

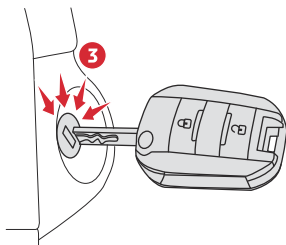

- ▶ Mettre le contact coupé.
 - ▶ Tourner la clé en position **3 (Mise sous contact)**.
 - ▶ Appuyer aussitôt sur le bouton de cadenas fermé pendant quelques secondes.
 - ▶ Couper le contact et retirer la clé du contacteur d'allumage.
- La télécommande est de nouveau complètement opérationnelle.

Portes

Ouverture

De l'extérieur

- ▶ Après déverrouillage du véhicule, tirer la poignée de porte.

De l'intérieur

- ▶ Tirer la commande d'ouverture intérieure d'une porte ; cette action déverrouille complètement le véhicule.

Fermeture



Si une porte est mal fermée, ce voyant s'allume accompagné d'un signal sonore, véhicule roulant à plus de 5 km/h.

Coffre Ouverture

Selon version :

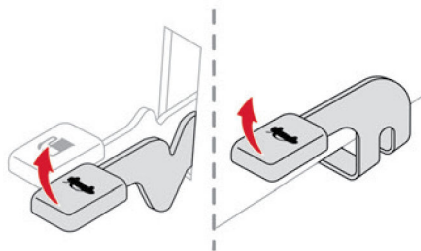

- ▶ Pour ouvrir le hayon, soulever le levier d'ouverture situé à côté du siège conducteur.

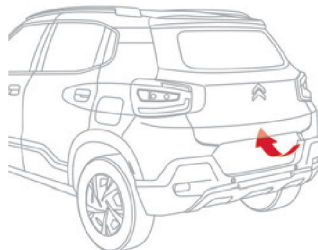

- ▶ Soulever le hayon

ou

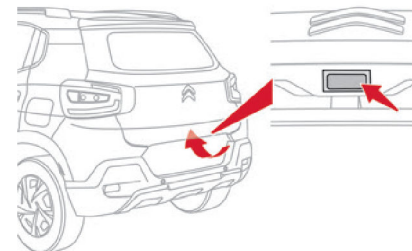

- ▶ Appuyer sur l'interrupteur situé sur le bas du hayon pour ouvrir le hayon.
- ▶ Soulever le hayon.

Fermeture

- ▶ Abaisser le hayon à l'aide de la poignée de préhension intérieure.

Selon version :

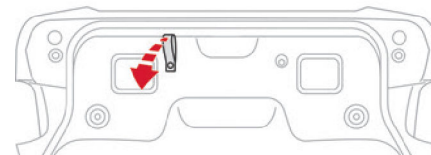

- ▶ Utiliser la sangle pour abaisser le hayon, puis fermer le hayon.



Si le hayon est mal fermé, ce voyant s'allume accompagné d'un signal sonore, véhicule roulant à plus de 5 km/h.

Déverrouillage de secours

Pour déverrouiller manuellement le coffre en cas de panne de batterie ou de verrouillage centralisé.

Déverrouillage du coffre

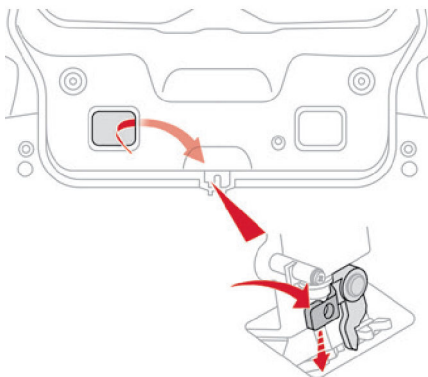

► Rabattre les sièges arrière afin d'accéder à la serrure par l'intérieur du coffre.

► Appuyer sur le levier en suivant le sens de la flèche pour libérer le verrou.

Option suivante de déverrouillage du coffre :

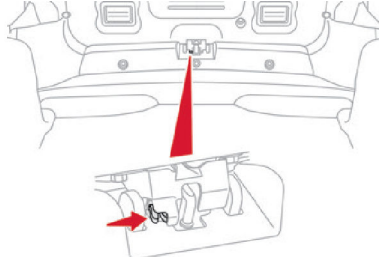

► Rabattre les sièges arrière afin d'accéder à la serrure par l'intérieur du coffre.

► Appuyer sur le levier en suivant le sens de la flèche pour libérer le verrou.

Pour verrouiller de nouveau le coffre Si le problème persiste, le coffre restera verrouillé après ouverture et fermeture.

Vitres

Lève-vitres électriques

Bouton de commande sur la porte conducteur



1. Avant gauche
2. Avant droit

Commutateur de commande sur console (selon version)



3. Arrière gauche
4. Arrière droit

(selon version)



4 lève-vitres côté conducteur pour la commande de toutes les vitres correspondantes

1. Avant gauche
2. Avant droit
3. Arrière gauche
4. Arrière droit

Toutes les portes sont équipées des contacteurs de commande des vitres correspondantes.

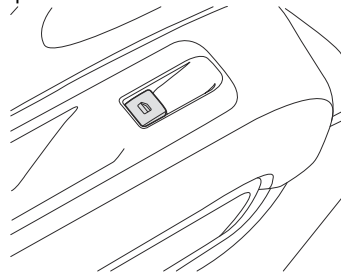

Bouton de commande sur les commandes latérales



5. Désactivation des lève-vitres électriques

Fonctionnement

Ouverture

- ▶ Appuyer sur la commande ; la vitre s'arrête dès que la commande est relâchée.
- ▶ Simple impulsion : appuyer sur la commande au-delà du point de résistance ; la vitre s'ouvre complètement après avoir relâché la commande.

Fermeture

- ▶ Tirer sur la commande ; la vitre s'arrête dès que la commande est relâchée.

Désactivation des commandes arrière de lève-vitres arrière

Le voyant rouge du bouton s'allume et reste allumé jusqu'à la réactivation des commandes. L'utilisation des lève-vitres électriques arrière à partir des commandes du conducteur reste possible.

Lève-vitres arrière manuels

(Selon version)

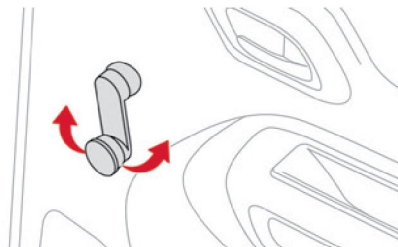

- ▶ Tourner la poignée de fenêtre située sur le panneau de porte.

Position de conduite correcte

⚠ Avertissement
Par mesure de sécurité, ces réglages doivent être impérativement effectués véhicule à l'arrêt.

Avant de prendre la route et pour profiter de l'ergonomie du poste de conduite, régler dans l'ordre suivant :

- l'inclinaison du dossier.
- la hauteur de l'assise du siège.
- la position longitudinale du siège.
- la hauteur du volant.
- les rétroviseurs extérieurs et intérieur.
- le bouclage de la ceinture de sécurité.

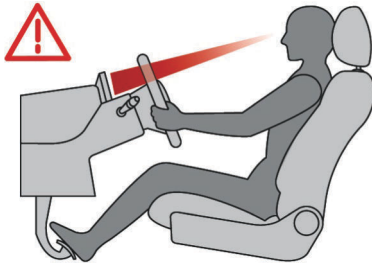

⚠ Avertissement
Une fois ces réglages effectués, vérifier depuis la position de conduite la bonne visibilité du combiné d'instruments.

Sièges avant

⚠ Avertissement
Avant de reculer le siège, vérifier que rien ni personne ne gêne la course du siège. Risque de pincement en cas de présence de passagers à l'arrière ou de blocage du siège si des objets encombrants sont déposés sur le plancher derrière le siège.

Réglage longitudinal

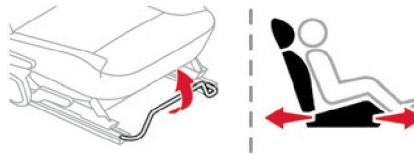

- Soulever la barre de commande et faire coulisser le siège vers l'avant ou vers l'arrière.
- Relâcher la barre pour verrouiller la position sur l'une des glissières.

Réglage de l'inclinaison du dossier



- Pour régler le dossier, lever le levier situé à l'extérieur du siège, l'appuyer jusqu'à la position souhaitée et relâcher le levier. Pour remettre le dossier en place, lever le levier, rabattre le dossier et relâcher le levier.

Réglage en hauteur

(Conducteur uniquement, selon version)

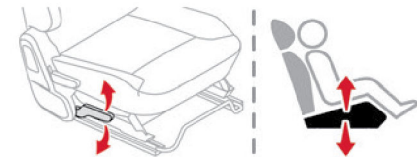

- Lever ou abaisser la commande, autant de fois que nécessaire.

Réglage en hauteur de l'appui-tête

Réglage en hauteur (Selon version)

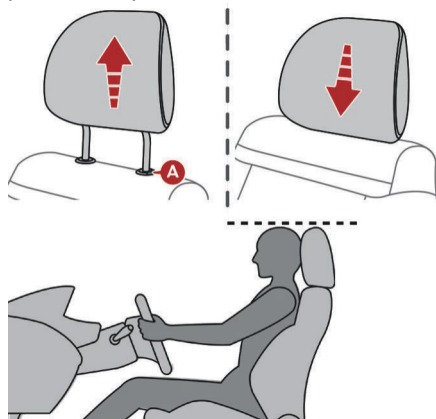

Vers le haut :

- Soulever l'appui-tête jusqu'à la hauteur souhaitée ; le dé clic d'enclenchement est perceptible.

Vers le bas :

- Appuyer sur l'ergot **A** pour abaisser l'appui-tête.



Note

L'appui-tête est correctement réglé lorsque son bord supérieur est au niveau du haut de la tête.

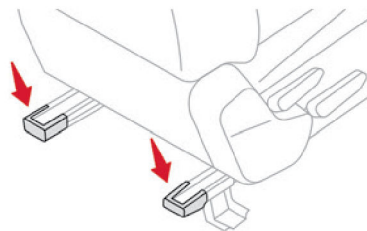

Avertissement

Ne pas marcher sur ces pièces en plastique - Risque de blessures ou d'endommagement des composants !

Réglage du volant

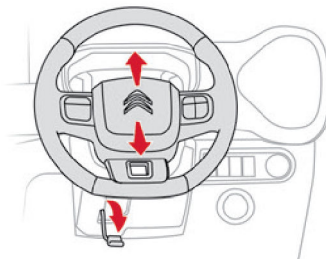

- ▶ À l'arrêt, tenir le volant d'une main et tirer le levier de commande pour libérer le volant.
- ▶ Régler la hauteur pour adapter la position de conduite.
- ▶ Pousser le levier de commande pour verrouiller le volant.



Avertissement

Par mesure de sécurité, ces réglages doivent être effectués impérativement à l'arrêt.

Rétroviseurs

Rétroviseurs extérieurs



Avertissement

Les objets vus dans le rétroviseur côté passager sont plus proches qu'ils ne le paraissent. Faire preuve de prudence en se déplaçant vers la droite. L'utilisation exclusive de ce rétroviseur pourrait provoquer un accident. Utiliser le rétroviseur intérieur ou regarder par-dessus l'épaule pour évaluer correctement les distances par rapport aux autres objets.



Avertissement

Ne pas régler les rétroviseurs en roulant. Le conducteur pourrait perdre le contrôle du véhicule et provoquer un accident.

Réglage manuel

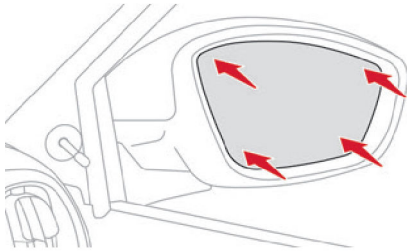

► Déplacer le levier dans n'importe quelle direction pour le régler.

Réglage manuel avec la commande

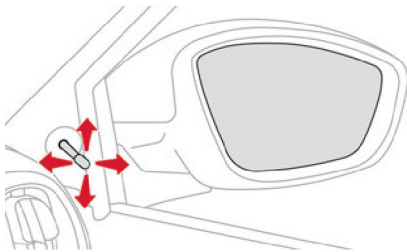

► Déplacer le levier dans n'importe quelle direction pour le régler.

Si le boîtier du rétroviseur est sorti de son logement initial, véhicule à l'arrêt, le repositionner manuellement ou utiliser la commande.

Il n'y a pas de risque de casse même en cas de gel.

Rabattement/déploiement électrique

Si le véhicule en est équipé, les rétroviseurs peuvent être rabattus automatiquement de

l'intérieur, véhicule en stationnement et contact mis :

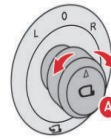

- Tourner la commande **A** vers le bas.

De l'extérieur, verrouiller le véhicule.

De l'extérieur, déverrouiller le véhicule.

Les rétroviseurs sont rabattables électriquement de l'intérieur, véhicule en stationnement et contact mis.

- Tourner la commande **A** vers le haut.

Réglage électrique

(Selon version)

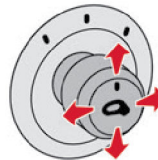

► Placer la molette à droite ou à gauche pour sélectionner le rétroviseur correspondant.

► Pousser la molette dans le sens 3 dans lequel le rétroviseur doit tourner.

► Replacer la molette dans le en position centrale.

Rabattement manuel

Il est possible de rabattre manuellement les rétroviseurs (stationnement gênant, garage étroit...).

► Faire pivoter le rétroviseur vers le véhicule.

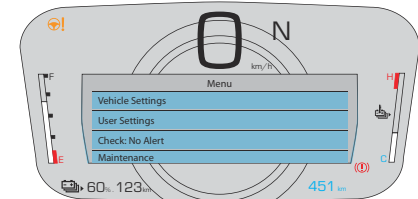

Menu Réglages de rabattement des rétroviseurs :

Cette option fournit une interface complète permettant de régler et de contrôler les fonctions et réglages du véhicule.

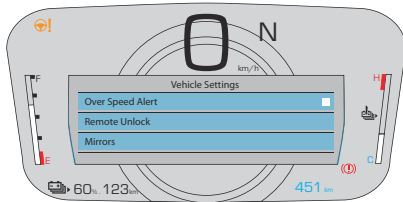
Réglages du véhicule :

- **Alerte de survitesse :** Pour activer ou désactiver les alertes de survitesse dans les limites de vitesse sûres.
- **Déverrouillage à distance :** Pour personnaliser ou désactiver la fonctionnalité de déverrouillage à distance à l'aide de télécommandes.
- **Rétroviseur :** Pour personnaliser la position, la fonctionnalité ou les caractéristiques des rétroviseurs.

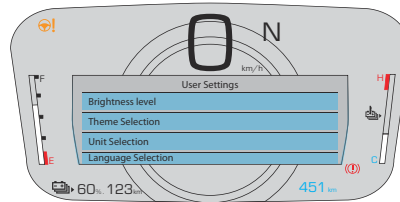
Réglages utilisateur :

- Niveau de luminosité : Pour régler la luminosité de l'éclairage et des affichages au combiné.
- Sélection du thème : Pour personnaliser l'aspect visuel des affichages, commandes et éléments d'éclairage au combiné.
- Sélection de l'unité : Pour régler l'affichage du véhicule sur la valeur préférée. Unités du choix en fonction de la région.
- Sélection de la langue : Choix de la langue préférée pour communiquer avec le véhicule.

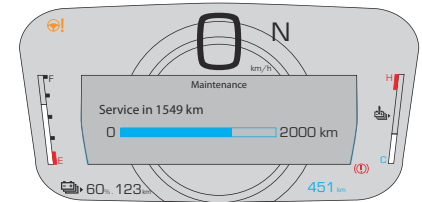
Maintenance :

- Réinitialisation du parcours pour le système de rappel d'entretien, qui aide à garder trace des intervalles des opérations de maintenance et d'entretien programmés, sur la base de l'utilisation du véhicule (comme la distance parcourue).

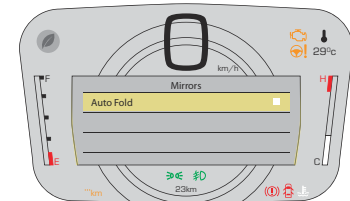
RABATTEMENT AUTOMATIQUE (DÉSACTIVÉ ET ACTIVÉ)

DÉSACTIVÉ :

► L'ORVM ne se rabat ou ne se déploie pas automatiquement une fois le véhicule verrouillé ou déverrouillé.

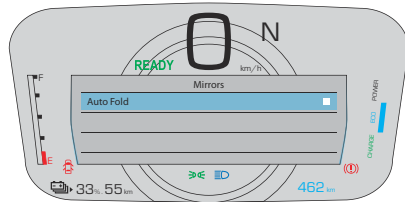
ACTIVÉ :

- Lorsque le véhicule est verrouillé, les ORVM se rabattent automatiquement.
- Lorsque le véhicule est déverrouillé, les ORVM se déploient automatiquement.

Rétroviseur intérieur

Selon la version, le véhicule comporte un dispositif anti-éblouissement qui assombrit le miroir du rétroviseur et réduit la gêne du conducteur due au soleil, aux faisceaux d'éclairage des autres véhicules, etc.

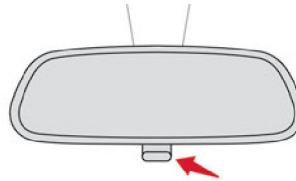
Modèle manuel**Position jour/nuit (selon version)**

- Tirer le levier pour passer en position anti-éblouissement "nuit".
- Pousser le levier pour passer en position normale "jour".

Réglage

- Régler le rétroviseur en position normale "jour".

Sièges arrière

Rabattement des dossiers

**Avertissement**

Les manœuvres de dossiers doivent être effectuées seulement véhicule à l'arrêt.

- Avancer, si nécessaire, les sièges avant.
- Vérifier que rien ni personne ne gêne le rabattement des dossiers (par ex. : vêtements, bagages).
- Vérifier que les ceintures de sécurité latérales sont bien plaquées le long des dossiers.

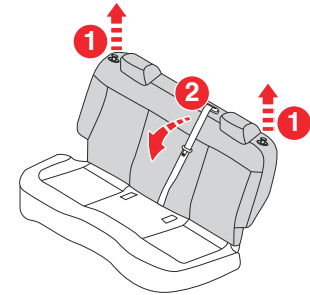

- Tirer le bouton de verrouillage **1** et rabattre le dossier **2** vers l'intérieur pour augmenter le volume du coffre.

Remise en place des dossiers

**Avertissement**

Vérifier au préalable que les ceintures de sécurité latérales sont bien plaquées verticalement à côté des anneaux de verrouillage des dossiers.

- Redresser le dossier **2** et le pousser fermement pour le verrouiller.
- Vérifier que les ceintures de sécurité latérales n'ont pas été coincées pendant la manœuvre.

**Attention**

Attention, un dossier mal verrouillé compromet la sécurité des passagers en cas de freinage brusque ou de choc. Le contenu du coffre peut être projeté vers l'avant du véhicule - Risque de blessure grave !

Nettoyage des rembourrés

INTÉRIEUR

SIÈGES PIÈCES EN TISSU

Produits 3M certifiés pour nettoyer les garnitures en tissu et les moquettes.

**Attention**

Ne pas utiliser des solvants volatils aux fins de nettoyage. Nombreux de ces solvants sont potentiellement inflammables et s'ils sont utilisés dans des espaces clos, ils peuvent provoquer des problèmes respiratoires.

Procédure de nettoyage des tissus antitaches - Selon équipement.

Les sièges antitaches peuvent être nettoyés de la manière suivante :

- Éliminer autant de taches que possible en tamponnant à l'aide d'une serviette propre et sèche.
- Tamponner toute tache restante à l'aide d'une serviette propre et humide.
- Pour les taches tenaces, appliquer les produits 3M certifiés sur un chiffon humide et éliminer la tache. Utiliser une serviette propre et humide pour retirer les résidus de savon.

- Pour les taches de graisse, appliquer les produits 3M certifiés sur un chiffon propre et humide et éliminer la tache. Utiliser une serviette propre et humide pour retirer les résidus de savon.
- Ne pas utiliser de solvants agressifs ni aucune autre forme de protection sur les produits antitaches.

Surfaces en cuir

Les produits 3M certifiés sont particulièrement recommandés pour les revêtements en cuir. Pour préserver au mieux les revêtements en cuir, les nettoyer régulièrement à l'aide d'un chiffon doux et humide. Les petites particules de saleté peuvent agir comme un abrasif et endommager les revêtements en cuir. Elles doivent être éliminées rapidement à l'aide d'un chiffon humide.

Les saletés tenaces peuvent être éliminées facilement à l'aide d'un chiffon doux et des produits 3M certifiés. Veiller à ne pas imbiber le revêtement en cuir de liquide. Ne pas utiliser de produits de polissage, d'huiles, de liquides de nettoyage, de solvants, de détergents ou de nettoyants à base d'ammoniaque pour nettoyer le revêtement en cuir.

REMARQUE :

Si le cuir est de couleur claire, il a tendance à faire davantage ressortir les corps étrangers, la saleté et le transfert de teinture du tissu que les couleurs plus foncées. Le cuir est conçu pour un nettoyage facile, et un nettoyant pour cuir, produit 3M certifié, est appliqué sur un chiffon pour nettoyer les sièges en cuir selon les besoins.

Chauffage et ventilation

Entrée d'air

L'air circulant dans l'habitacle est filtré et provient soit de l'extérieur par la grille située à la base du pare-brise, soit de l'intérieur en recirculation d'air.

Commandes

Selon version, les commandes sont soit accessibles par l'écran tactile, soit regroupées sur le panneau de la console centrale.

Les commandes de désembuage / dégivrage du pare-brise et de la lunette sont situées au-dessous de l'écran tactile ou sur le panneau de la console centrale situé au-dessous de l'autoradio.

Diffusion d'air

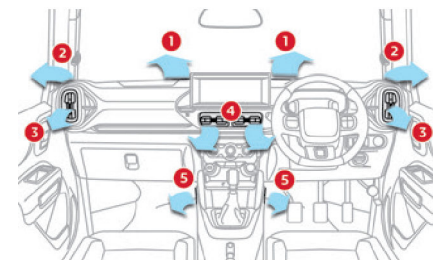

1. Bouches d'aération dégivreur de pare-brise
2. Bouches d'aération dégivreur latéral
3. Bouches d'aération latérales
4. Bouches d'aération centrales
5. Bouches d'aération au sol

Conseils

! Note Utilisation de la ventilation et de l'air conditionné

- Pour obtenir une répartition d'air homogène, veiller à ne pas obstruer les grilles d'entrée d'air extérieur situées à la base du pare-brise, les buses, les aérateurs et les sorties d'air
- Faire fonctionner le système d'air conditionné au moins 5 à 10 minutes, une à deux fois par mois, pour le maintenir en parfaite condition de fonctionnement.
- Si le système ne produit pas de froid, le désactiver et consulter un concessionnaire CITROËN.

! Avertissement
Éviter de rouler trop longtemps avec la ventilation coupée ou avec un fonctionnement prolongé du recyclage de l'air intérieur. Risque de buée et de détérioration de la qualité de l'air !

🍃 Restriction
Si après un arrêt prolongé au soleil, la température intérieure est très élevée, aérer l'habitacle pendant quelques instants. Placer la commande de débit d'air à un niveau suffisant pour assurer un bon renouvellement d'air dans l'habitacle.

! Note
La condensation créée par l'air conditionné provoque à l'arrêt un écoulement d'eau normal sous le véhicule. Ce phénomène est normal.

! Note
Entretien de la ventilation et de l'air conditionné
Veiller au bon état du filtre d'habitacle et faire remplacer périodiquement les éléments filtrants.
Pour assurer le bon fonctionnement du système d'air conditionné, le faire contrôler suivant les préconisations du carnet d'entretien et de garanties.

! Note
Limitation du niveau de charge de la batterie (Électrique)
Lorsque le niveau de charge de la batterie descend en dessous de 10%, les fonctions du système de climatisation sont limitées.
Lorsque le niveau de charge de la batterie se situe entre 5% et 10%, le chauffage se coupe.
Lorsque le niveau de charge de la batterie se situe entre 0% et 5% : - Toutes les fonctions du système de climatisation sont désactivées.
- Le compresseur est arrêté.
- Le chauffage est arrêté.

Climatisation manuelle



1. Réglage de la température
2. Réglage du débit d'air
3. Réglage de la répartition d'air
4. Marche / Arrêt de la climatisation
5. Recyclage de l'air ambiant/Entrée d'air extérieure
6. Dégivrage / Désembuage de la lunette arrière (selon version)

Réglage de la température

- Tourner la molette **1** de "Bleu" (froid) à "Rouge" (chaud) pour moduler la température à convenance.

Réglage du débit d'air

- Tourner la molette **2** pour choisir la vitesse de ventilation (de 0 à 4).
En réduisant le débit d'air au minimum, la ventilation 3 s'arrête.

Réglage de la répartition d'air

Régler la diffusion de l'air en tournant la molette **3** jusqu'à la position souhaitée :



Ventilation
L'air à température contrôlée sort des bouches d'aération centrales et latérales.



Ventilation à deux niveaux
L'air à température contrôlée sort des bouches d'aération au sol et l'air plus frais sort des bouches d'aération centrales et latérales. Lorsque le sélecteur de température 1 est en position complètement froide ou complètement chaude, l'air provenant des bouches d'aération au sol et l'air provenant des bouches d'aération centrales et latérales auront la même température.



Ventilation en mode pieds
L'air à température contrôlée sort des sorties de plancher et des sorties latérales. Une petite quantité d'air sort des sorties de dégivreur de pare-brise et légèrement des sorties de dégivreur latérales.



Mode pieds et ventilation dégivrage
L'air à température contrôlée sort des bouches d'aération au sol, des bouches d'aération du dégivreur de pare-brise, des bouches d'aération la-

térales de dégivreur et des bouches d'aération latérales.



Dégivrage
L'air à température contrôlée sort des bouches d'aération du dégivreur de pare-brise, des bouches d'aération latérales et des bouches d'aération latérales.

Marche / Arrêt de la climatisation

L'air conditionné est prévu pour fonctionner efficacement en toutes saisons, vitres fermées. Il permet :

- En été, d'abaisser la température.
- En hiver, au-dessus de 3°C, d'augmenter l'efficacité du désembuage.

► Appuyer sur la touche 4 pour activer / désactiver le système d'air conditionné.

Note

L'air conditionné ne fonctionne pas lorsque le débit d'air est neutralisé. Pour obtenir de l'air frais plus rapidement, utiliser le recyclage de l'air ambiant pendant quelques instants. Ensuite, revenir en entrée d'air extérieur. L'arrêt de l'air conditionné peut générer des désagréments (humidité, buée).

Air conditionné automatique

(Applicable selon modèle)

Ce système d'air conditionné fonctionne moteur tournant, mais l'accès à la ventilation et à ses commandes est possible contact mis. Avec la climatisation allumée, le réglage de la température et la recyclage de l'air ambiant sont contrôlés manuellement.

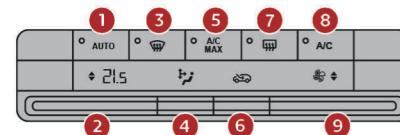

1. Mode automatique activé
2. Réglage de la température
3. Dégivrage / Désembuage avant
4. Réglage de la répartition d'air
5. Climatisation maximale
6. Recyclage de l'air ambiant
7. Dégivrage / Désembuage de la lunette arrière
8. Marche / Arrêt de la climatisation
9. Réglage du débit d'air

Mode Automatique

En fonction d'un niveau de confort sélectionné, ce mode automatique gère de manière

optimale la température, le débit et la répartition de l'air dans l'habitacle.

- ▶ Appuyer sur la touche **1-AUTO** pour activer le mode automatique du système d'air conditionné.
- ▶ Appuyer sur n'importe quelle autre touche que Auto et Température pour désactiver le mode automatique du système d'air conditionné.



Note

Par temps froid et moteur froid, afin de limiter la diffusion d'air froid dans l'habitacle, le débit d'air évolue progressivement jusqu'à ce que la valeur de confort soit atteinte. En entrant dans le véhicule, si la température de l'habitacle est beaucoup plus froide ou plus chaude que la valeur de confort demandée, il n'est pas utile de modifier la valeur affichée pour atteindre plus rapidement le confort souhaité. Le système compense automatiquement et le plus rapidement possible l'écart de température.

Réglage de la température

- ▶ Pousser la commande **2** vers le bas pour diminuer la valeur ou vers le haut pour l'augmenter.

La valeur affichée correspond à un niveau de confort et non à une température précise. Il est possible d'aller au-delà de la valeur minimale 14 ou de la valeur maximale 28 en sélectionnant respectivement **LO** ou **HI**.

Réglage du débit d'air

- ▶ Pousser la commande **9** vers le haut pour augmenter le débit d'air ou vers le bas pour le diminuer.

Le symbole du débit d'air se remplit ou se désemplit progressivement, selon la valeur demandée.

Réglage de la répartition d'air

- ▶ Appuyer successivement sur le bouton 4 pour orienter alternativement le débit d'air vers :



Ventilation

L'air à température contrôlée sort des bouches d'aération centrales et latérales.



Ventilation à deux niveaux

L'air à température contrôlée sort des bouches d'aération au sol et l'air plus frais sort des bouches d'aération centrales et latérales. Lorsque le sélecteur de température 1 est en position complètement froide ou complètement chaude, l'air provenant des bouches d'aération au sol et l'air provenant des bouches d'aération centrales et latérales auront la même température.



Ventilation en mode pieds

L'air à température contrôlée sort des sorties de plancher et des sorties latérales. Une petite quantité d'air sort des sorties de dégivreur de pare-brise et légèrement des sorties de dégivreur latérales.



Mode pieds et ventilation dégivrage
L'air à température contrôlée sort des bouches d'aération au sol, des bouches d'aération du dégivreur de pare-brise, des bouches d'aération latérales et des bouches d'aération latérales.



Dégivrage

L'air à température contrôlée sort des bouches d'aération du dégivreur de pare-brise, des bouches d'aération latérales et des bouches d'aération latérales.

Air conditionné maximum

Cette fonction règle automatiquement la température de consigne au niveau le plus bas, la diffusion de l'air vers les bouches d'aération centrales et latérales, le débit d'air maximal et active le recyclage de l'air ambiant.

- ▶ Appuyer sur la touche **5** pour activer / désactiver la fonction

Recyclage de l'air ambiant

L'entrée d'air extérieur permet d'éviter et d'éliminer la formation de buée sur le pare-brise et les vitres latérales.

La recirculation d'air intérieur permet d'isoler l'habitacle de l'air pollué lors de passage dans des zones de forte circulation ou des tunnels.



Note

Ponctuellement, cette fonction permet également de réchauffer ou de refroidir plus rapidement l'air de l'habitacle.

- ▶ Appuyer sur la touche **6** pour faire recirculer l'air intérieur ou permettre l'entrée d'air extérieur.



Avertissement

Éviter l'utilisation prolongée de la recirculation d'air intérieur afin de garantir un bon renouvellement de l'air et diminuer le risque d'embuage (surtout quand il y a plusieurs personnes à bord, quand l'atmosphère est froide/humide, etc.).

Marche / Arrêt de la climatisation

L'air conditionné est prévu pour fonctionner efficacement en toutes saisons, vitres fermées. Il permet : - En été, d'abaisser la température. - En hiver, au-dessus de 3°C, d'augmenter l'efficacité du désembuage.

- ▶ Appuyer sur le bouton **8** pour mettre en marche / arrêter la climatisation



Avertissement

La climatisation ne peut pas fonctionner lorsque le réglage du débit d'air **9** est réglé sur **OFF**.

Recyclage de l'air ambiant



- ▶ Placer la molette 5 dans cette position pour activer le recyclage de l'air ambiant.

Lorsque cette position est sélectionnée, l'air extérieur est coupé et l'air ambiant est recyclé. Ce mode est adapté lors de la traversée d'une zone à l'air pollué tel qu'un tunnel ou pour tenter de refroidir rapidement le véhicule.



- ▶ Pour rétablir l'entrée d'air extérieur et activer la circulation d'air frais, placer la molette 5 dans cette position. L'air extérieur rentre.

Dégivrage / Désembuage

L'air conditionné est prévu pour fonctionner efficacement en toutes saisons. Cependant, en hiver ou dans des conditions de forte humidité, il est recommandé d'utiliser les réglages suivants pour désembuer ou dégivrer rapidement le pare-brise :

- ▶ Appuyer sur le bouton A/C **4**.



- ▶ Placer la molette **5** dans cette position pour activer la circulation d'air frais.



- ▶ Placer les molettes de réglage du débit d'air et de diffusion d'air **2** et **3** sur la position dégivrage.

- ▶ Régler le bouton de température **1** sur la position souhaitée.
 - ▶ Une fois le brouillard/la brume dissipés, régler le bouton de température 1 sur la position souhaitée.
- Par mesure de sécurité, s'assurer d'avoir une vue dégagée à travers le pare-brise.



Note

Utiliser efficacement le système de climatisation en réglant la température à la position souhaitée.

Dégivrage / Désembuage de la lunette arrière

(Selon version)

Le désembuage/ dégivrage peut fonctionner que moteur tournant.



- ▶ Appuyer sur la touche **7** pour activer / désactiver la fonction (confirmé par l'allumage / l'extinction du voyant).

Le désembuage / dégivrage s'éteint automatiquement pour éviter une consommation de courant excessive.



Restriction

Éteindre le désembuage/dégivrage dès que vous le jugerez nécessaire, car une plus faible consommation de courant permet une diminution de la consommation de carburant.

Aménagements intérieurs

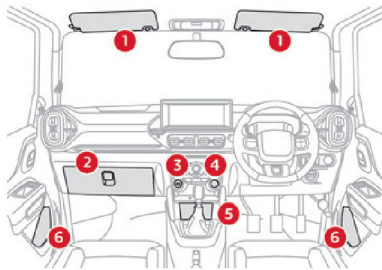

1. Pare-soleil
2. Rangement fermé ou boîte à gants
3. Prise USB
4. Prise 12 V
5. Vide-poches
Porte-gobelet
6. Bacs de porte

Boîte à gants

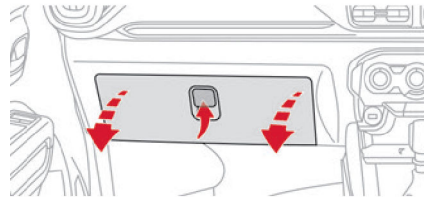

► Pour ouvrir la boîte à gants, soulever la poignée.



Avertissement

Ne jamais rouler avec la boîte à gants ouverte lorsqu'un passager est installé à l'avant. Risque de blessure en cas de décélération brutale !

Prises USB

(Selon version)

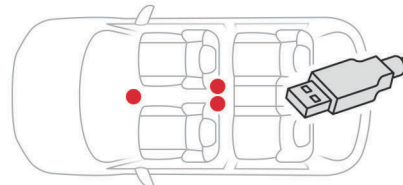

Ils permettent la connexion d'un appareil portable pour charger l'appareil. Le port USB situé à l'avant permet de connecter un iPod et une clé USB pour l'audio/vidéo.

Deux ports USB sont destinés uniquement à la recharge, avec option de charge rapide pour les smartphones compatibles.



Le port USB situé à l'avant permet la lecture de médias USB et la connexion d'un smartphone pour Android Auto® ou CarPlay®, afin de pouvoir utiliser certaines applications du smartphonesur l'écran.

Pour obtenir un résultat optimal, utiliser impérativement un câble d'origine constructeur ou certifié constructeur.

Ces applications peuvent être gérées avec les commandes au volant ou de l'autoradio.

Prises 12 V



► Pour brancher un accessoire de 12 V (puissance maximale : 120 W), soulever le couvercle et brancher un adaptateur approprié.



Avertissement

Ne pas dépasser la puissance maximale autorisée par la prise (à défaut de quoi, risque d'endommager l'appareil portable).

Plafonniers avant

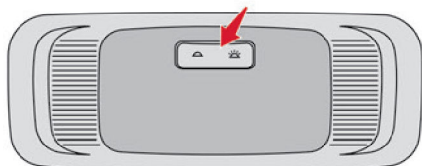

Modèle 1 (sans microphone)

Le commutateur a 2 positions :



Éteint en permanence.



Allumé en permanence (avec clé en position "ACC", "Contact" ou "Start").

Modèle 2 (avec microphone)

Le commutateur a 3 positions :



Éteint en permanence.



Allumé en permanence, quel que soit l'état des portes.

Lorsque le commutateur est en position médiane, il est en mode **AUTO** :

- Le plafonnier s'allume lorsque l'une des portes est ouverte.
- L'intensité du plafonnier diminue et s'éteint à la fermeture de toutes les portes.

- Le plafonnier s'éteint lorsque le contact est mis et que toutes les portes sont correctement fermées.

Aménagements du coffre

Crochets

Ils permettent d'accrocher des sacs à provision.



Avertissement

Veiller à n'accrocher que des sacs légers (3 kg max.).

Commandes d'éclairage extérieur

Éclairage principal

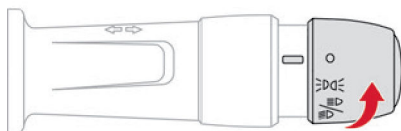

0

Feux éteints (contact coupé)



Feux de position uniquement



Feux de croisement ou de route

Inversion des feux

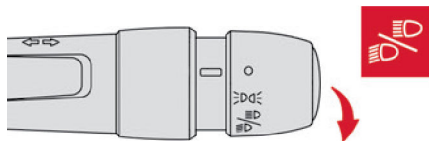

► Tourner et aligner la bague de sélection pour basculer entre les feux de croisement et les feux de route.

Dans les modes feux éteints et feux de position, le conducteur peut allumer directement les feux de route ("appel de phares") en tirant la manette.



Note

Allumage des feux après la coupure du contact

Pour réactiver la commande d'éclairage, tourner la bague en position « 0 » - feux éteints, puis sur la position souhaitée.

À l'ouverture de la porte conducteur, un signal sonore temporaire rappelle que des feux sont allumés.



Note

Dans certaines conditions climatiques (température basse, humidité), la présence de buée sur la surface interne de la glace des projecteurs avant et des feux arrière est normale ; celle-ci disparaît quelques minutes après l'allumage des feux.

Feux antibrouillard avant

(Selon version)



Ils fonctionnent seulement si les feux de position ou de route sont allumés.



► Tourner la bague pour placer le symbole en face du repère.

Projecteurs antibrouillard avant / Feu antibrouillard arrière

(Selon version)



Ils fonctionnent avec les feux de position, de croisement ou de route allumés.

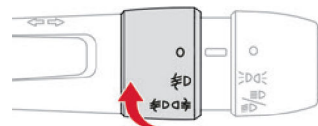

► Tourner la bague pour placer le symbole en face du repère.

⚠ Avertissement

L'allumage des antibrouillards est interdit par temps clair ou par temps de pluie, de jour comme de nuit. Dans ces situations, la puissance de leurs faisceaux peut éblouir les autres conducteurs. Ils ne doivent être utilisés que par temps de brouillard ou de chute de neige (les règles peuvent varier selon les pays). Ne pas oublier d'éteindre les antibrouillards dès qu'ils ne sont plus nécessaires.

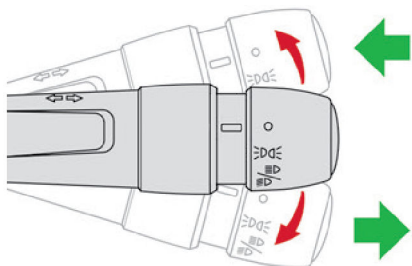
Indicateurs de direction

► Gauche ou droit : abaisser ou relever la commande d'éclairage en dépassant le point de résistance.

Trois clignotements

► Donner une simple impulsion vers le bas ou vers le haut, sans passer le point de résistance ; les indicateurs de direction clignoteront 3 fois.

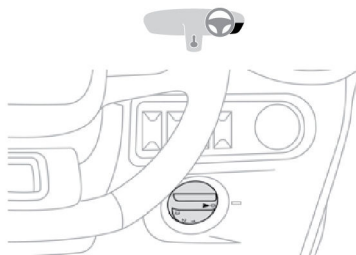
Réglage du site des projecteurs

Pour ne pas gêner les autres usagers de la route, le faisceau de ces projecteurs doit être réglé en hauteur en fonction de la charge du véhicule.

Essence

Essence - CC21		
Position du commutateur à bouton		Condition de charge statique
Avec phare halogène	Avec phare LED	
0	0	Conducteur uniquement
0	0	Conducteur + 1 passager
1	1	Tous les sièges occupés
1	1	Tous les sièges occupés + charge uni-

Essence - CC21

Position du commutateur à bouton		Condition de charge statique
Avec phare halogène	Avec phare LED	
		formément répartie dans le coffre
2	1	Conducteur + charge uniformément répartie dans le coffre

Électrique**Électrique - eCC21**

Position du commutateur à bouton		Charge statique condition
Avec phare halogène	Avec phare LED	
0	0	Conducteur uniquement
0	0	Conducteur + 1 passager
1	2	Tous les sièges occupés
1	2	Tous les sièges occupés + charge uniformément répartie dans le coffre

Électrique - eCC21		
Position du commutateur à bouton		Charge statique condition
Avec phare halogène	Avec phare LED	
2	0	Conducteur + charge uniformément répartie dans le coffre

Commande d'essuie-glace



Note

Dans des conditions hivernales, éliminer la neige, la glace ou le givre présents sur le pare-brise, autour des bras et des balais d'essuie-glace et sur le joint du pare-brise, avant d'actionner les essuie-glaces.



Avertissement

Ne pas faire fonctionner les essuie-glaces sur un pare-brise sec. Par conditions extrêmement froides ou chaudes, vérifier que les balais d'essuie-glaces ne sont pas collés au pare-brise avant de les faire fonctionner.

Essuie-glace avant

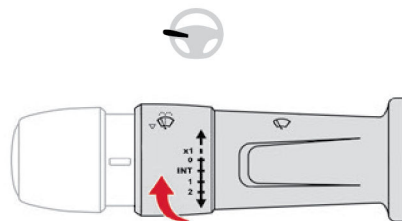

► Pour sélectionner la vitesse de balayage : relever ou baisser la commande sur la position désirée.

x1

Balayage simple / Buée

0

Arrêt

Int

Balayage intermittent

1

Balayage lent

2

Balayage rapide

Coup par coup

► Tirer brièvement la commande vers soi.

Lave-glace avant

► Tirer et maintenir la commande multifonction vers soi.

Le lave-glace et l'essuie-glace fonctionnent tant que la commande est tirée. L'arrêt du lave-glace est suivi d'un dernier cycle de balayage.



Avertissement

Pour ne pas endommager les balais d'essuie-glace, ne pas actionner le lave-vitre si le réservoir de liquide de lave-vitre est vide. Actionner le lave-vitre seulement si le liquide ne risque pas de geler sur le pare-brise et de gêner la visibilité. Utiliser des produits "grand froid" en période hivernale. Ne jamais utiliser d'eau pour faire l'appoint.

Essuie-glace arrière

(Selon version)

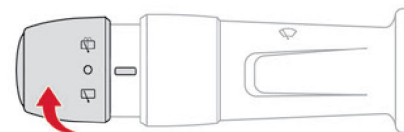

► Tourner la bague pour placer le symbole désiré en face du repère.



Lave-glace avec balayage



Arrêt



Balayage intermittent

Remplacement d'un balai d'essuie-glace

Démontage / Remontage à l'avant

Avant de démonter un essuie-glace avant

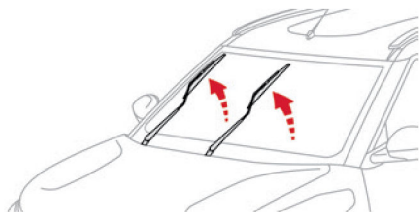

► Dans la minute qui suit la coupure du contact, actionner la commande d'essuie-glace pour positionner les balais verticalement sur le pare-brise.

ou

► Dans la minute qui suit la coupure du contact, redresser manuellement les bras.

Dépose

- Soulever le bras d'essuie-glace correspondant.
- Déclipper le balai et le retirer.

Repose

- Positionner et clipper le nouveau balai d'essuie-glace sur le bras.

- Rabattre délicatement le bras d'essuie-glace.

Après la pose d'un essuie-glace avant

- Mettre le contact.
- Actionner à nouveau le levier d'essuie-glace pour remettre les balais d'essuie-glace en position de repos.

Dépose / Pose à l'arrière

- Saisir le bras par sa partie rigide et le relever jusqu'en butée.
- Nettoyer la lunette arrière avec du liquide lave-glace.
- Déclipper le balai usé et le retirer.
- Installer le nouveau balai et le clipper sur le bras.
- Saisir de nouveau le bras par sa partie rigide, puis le rabattre délicatement sur la lunette arrière.

Consignes de sécurité générales

⚠ Avertissement
Ne pas enlever les étiquettes apposées en différents endroits du véhicule. Elles comportent des avertissements de sécurité et des informations d'identification sur le véhicule.

⚠ Avertissement
Pour toute intervention sur le véhicule, s'adresser à un atelier qualifié disposant de l'information technique, de la compétence et du matériel adapté, ce que le Réseau CITROËN est en mesure d'apporter.

⚠ Avertissement **Installation d'accessoires électriques :**

– La pose d'un équipement ou d'un accessoire électrique non référencé par CITROËN peut entraîner une consommation excessive de courant et une panne des systèmes électriques du véhicule. Se rendre dans le réseau CITROËN pour prendre connaissance de l'offre d'accessoires référencés.

– Pour des raisons de sécurité, l'accès à la prise diagnostic, associée aux systèmes électroniques embarqués équipant le véhicule, est strictement réservé au réseau CITROËN, disposant d'outils adaptés (risques de dysfonctionnement des systèmes électroniques embarqués pouvant générer des pannes ou des accidents graves). La responsabilité du Constructeur ne saurait être engagée en cas de non-respect de cette consigne.

– Toute modification ou adaptation non prévue ni autorisée par CITROËN ou réalisée sans respecter les prescriptions techniques définies par le Constructeur entraîne la suspension de la garantie commerciale.

Feux de détresse



► Appuyer sur le bouton rouge, tous les feux indicateurs de direction clignotent. Il peut fonctionner contact coupé.

Avertisseur sonore



► Appuyer sur la partie centrale du volant.

Contrôle de stabilité électronique (ESC)

(Selon version)

Le programme de stabilité électronique intègre les systèmes suivants : – Antiblocage des roues (ABS) et Répartiteur électronique de force de freinage (EBFD).

- Assistance au freinage d'urgence (EBA).
- Antipatinage des roues (ASR).
- Contrôle dynamique de stabilité (DCS).

Antiblocage des roues (ABS) et répartiteur électronique de freinage (REF)

Ces systèmes accroissent la stabilité et la maniabilité du véhicule lors du freinage et contribuent à un meilleur contrôle dans les virages, en particulier sur revêtement dégradé ou glissant.

Le système ABS empêche le blocage des roues en cas de freinage d'urgence.

Le REF assure une gestion intégrale de la pression de freinage roue par roue.



L'allumage en continu de ce témoin signale un dysfonctionnement de l'ABS.

Le véhicule conserve un freinage classique. Rouler prudemment à vitesse modérée.

Dès que possible, contacter un concessionnaire CITROËN.



Ce voyant, accompagné d'un signal sonore, indique un dysfonctionnement du répartiteur électronique de freinage (REF).

L'arrêt du véhicule est impératif dès que les conditions de sécurité le permettent.

Consulter un concessionnaire CITROËN.



Note

Le fonctionnement normal du système ABS peut se manifester par de légères vibrations sur la pédale de frein.



Avertissement

En cas de freinage d'urgence, appuyer fermement sur la pédale de freinage sans jamais relâcher l'effort.



Avertissement

En cas de changement de roues (pneus et jantes), vérifier qu'elles sont homologuées pour le véhicule.



Avertissement

Après un choc, faire vérifier les systèmes par un concessionnaire CITROËN.

Assistance au freinage d'urgence (EBA)

Ce système permet, en cas d'urgence, d'atteindre plus vite la pression optimale de freinage, donc de réduire la distance d'arrêt. Il se déclenche en fonction de la vitesse d'actionnement de la pédale de frein. Cela se traduit par une diminution de la résistance de

la pédale et une augmentation de l'efficacité du freinage.

Antipatinage des roues (ASR) / Contrôle dynamique de stabilité (DCS)

L'antipatinage des roues (ou contrôle de traction) optimise la traction en utilisant le frein moteur et en appliquant les freins sur les roues motrices pour éviter le patinage d'une ou plusieurs roues. Il améliore aussi la stabilité directionnelle du véhicule.

En cas d'écart entre la trajectoire suivie par le véhicule et celle souhaitée par le conducteur, le contrôle dynamique de stabilité agit automatiquement sur le frein d'une ou plusieurs roues et sur le moteur pour inscrire le véhicule dans la trajectoire souhaitée, dans la limite des lois de la physique.

Ces systèmes sont automatiquement activés à chaque démarrage du véhicule.



En cas de problème d'adhérence ou de trajectoire, ces systèmes se mettent en marche (confirmé par le clignotement de ce voyant au combiné).

Dysfonctionnement



En cas de dysfonctionnement, ce voyant s'allume au combiné, accompagné de l'affichage d'un message et d'un signal sonore.

Faire vérifier par un concessionnaire CITROËN.

Avertissement ASR / DSC

Ces systèmes offrent un surcroît de sécurité en conduite normale, mais ils ne doivent pas inciter le conducteur à prendre des risques supplémentaires ou à rouler à des vitesses trop élevées.

C'est dans des conditions d'adhérence réduite (pluie, neige, verglas) que le risque de perte d'adhérence augmente. Il est donc important pour votre sécurité de maintenir ces systèmes activés dans toutes les conditions, et particulièrement dans des conditions difficiles.

Le fonctionnement de ces systèmes est assuré sous réserve du respect des préconisations du Constructeur, concernant tant les roues (pneus et jantes), les composants de freinage, les composants électroniques que les procédures de montage et d'intervention du Réseau.

Afin de bénéficier de l'efficacité de ces systèmes en conditions hivernales, il est recommandé d'utiliser des pneus neige ou 4 saisons. Il est alors impératif d'équiper les 4 roues avec des pneus homologués pour le véhicule.

Toutes les caractéristiques des pneus sont regroupées sur l'étiquette pneus / peinture. Pour plus d'informations sur les **Éléments d'identification**, se reporter à la rubrique correspondante.

Ceintures de sécurité

Enrouleur

Les ceintures de sécurité sont équipées d'un enrouleur permettant l'ajustement automatique de la longueur de sangle à la

morphologie de l'utilisateur. Le rangement de la ceinture s'effectue automatiquement lorsque celle-ci n'est pas utilisée.

Les enrouleurs sont équipés d'un dispositif de blocage automatique en cas de collision, de freinage d'urgence ou de retournement du véhicule. Il est possible de le débloquer en tirant fermement la sangle et en la relâchant pour qu'elle se rembobine légèrement.

Limiteur d'effort

Ce système atténue la pression de la ceinture contre le thorax de l'occupant, améliorant ainsi sa protection.

Ceintures aux places avant

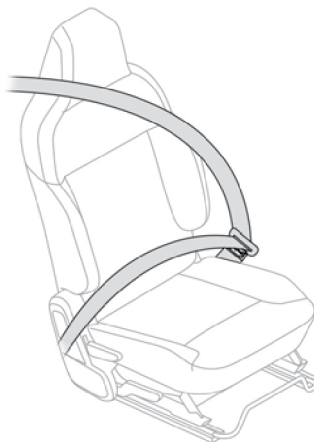

Véhicules à essence

La ceinture de sécurité avant du conducteur est équipée d'un enrouleur à inertie et d'un système de limitation d'effort.

La ceinture de sécurité passager avant est équipée uniquement d'un enrouleur à inertie ou d'un enrouleur à inertie avec système de limitation d'effort, selon la version du véhicule.

Véhicules électriques

Les ceintures de sécurité avant conducteur/passager sont équipées d'un enrouleur à inertie et d'un système de limitation d'effort.

Ceintures aux places arrière

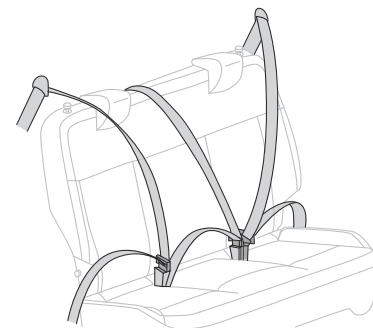

Les sièges extérieurs de 2^e rangée sont équipés d'une ceinture de sécurité trois points sur toutes les variantes.

Les sièges centraux de 2^e rangée sont équipés d'une ceinture de sécurité trois points ou d'une ceinture sous-abdominale en fonction des variantes du véhicule.

**Avertissement**

Avant toute manipulation des sièges arrière, pour éviter la détérioration des ceintures de sécurité, vérifier que :

- Les ceintures de sécurité extérieures sont correctement rangées, à la verticale le long du montant.
- La ceinture de sécurité centrale est rangée.

Verrouillage

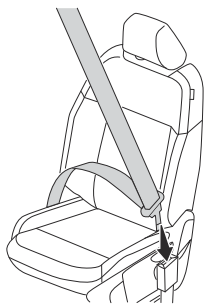

- Pour attacher la ceinture de sécurité, tirer sur la sangle et insérer la languette dans la boucle.
- Vérifier si la ceinture de sécurité est correctement attachée en tirant sur la sangle. Si la ceinture de sécurité du conducteur ou du co-pilote n'est pas bouclée alors que le contact est mis, le témoin de ceinture de sécurité retentit et s'allume jusqu'à ce que la ceinture de sécurité soit bouclée. Selon la variante : si la ceinture de sécurité des passagers arrière n'est pas bouclée alors que le contact est mis, le témoin de ceinture de sécurité retentit et s'allume jusqu'à ce que la ceinture de sécurité soit bouclée.

**Avertissement Véhicule électrique**

La fonction de vitesse rampante ne fonctionne pas tant que le conducteur n'a pas bouclé sa ceintures de sécurité.

Rappel de ceinture de sécurité arrière

Selon la variante : si la ceinture de sécurité des passagers arrière n'est pas bouclée alors que le contact est mis, le témoin de ceinture de sécurité retentit et s'allume jusqu'à ce que la ceinture de sécurité soit bouclée.

Déverrouillage

- Pour détacher la ceinture de sécurité, appuyer sur le bouton rouge portant l'inscription "PRESS" sur la boucle.
- Laisser la ceinture se rétracter et s'assurer que la sangle n'est pas tordue. Une sangle tordue ne permet pas un réenroulement en douceur de la ceinture.

Alertes de non-bouclage et de débouclage



Il s'allume en rouge au combiné dès que le système détecte qu'une ceinture de sécurité est non bouclée ou débouclée.

Les sièges conducteur et passager sont équipés de rappel de ceinture de sécurité sur toutes les variantes.

Les sièges de 2^e rangée sont équipés d'un rappel de ceinture de sécurité en fonction des variantes du véhicule.

Rappel de ceinture de sécurité avant

Le voyant s'allume si la ceinture de sécurité avant est débouclée ou non bouclée à une vitesse comprise entre 0 et 10 km/h. Si la vitesse dépasse 10 km/h, le voyant clignote, accompagné d'un signal sonore continu pendant 30 secondes, puis le voyant s'allume pendant 2 minutes.

La même opération est répétée pendant 5 cycles.

Après 5 cycles, le voyant s'allume en continu jusqu'au bouclage de la ceinture de sécurité avant.

Rappel de ceinture de sécurité arrière

Si la ceinture arrière est débouclée ou non bouclée à une vitesse comprise entre 0 et 10 km/h, le voyant s'allume. Si la vitesse dépasse 10 km/h, le voyant clignote, accompagné d'un signal sonore continu pendant 50 secondes, puis le voyant s'allume pendant 15 secondes. Le voyant s'allume en continu jusqu'au bouclage de la ceinture arrière.

Voyant(s) avertissement de ceinture(s) arrière

Le voyant correspondant s'allume en rouge pendant 50 secondes sur l'écran des voyants de ceinture de sécurité et d'airbag passager avant si les ceintures de sécurité des passagers arrière ne sont pas bouclées.

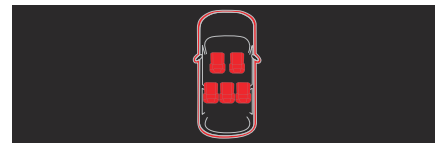

Conseils

! Avertissement

Le conducteur doit s'assurer que les passagers utilisent correctement les ceintures de sécurité et qu'ils sont tous bien attachés avant de rouler.

Quelle que soit sa place dans le véhicule, toujours mettre sa ceinture de sécurité, même pour des trajets de courte durée.

Ne pas intervertir les boucles de ceinture, car celles-ci ne rempliraient pas entièrement leur rôle.

Avant et après utilisation, s'assurer que la ceinture est correctement enroulée.

Après rabattement ou déplacement d'un siège ou d'une banquette arrière, s'assurer que la ceinture est correctement positionnée et enroulée.

Lors de l'attache de la ceinture de sécurité, assurez-vous que la sangle passe sur votre poitrine et le haut de votre épaule et ne touche pas votre visage, votre cou, le côté de votre épaule ou passe sous votre bras. Un accident ou un arrêt brusque pourrait endommager la ceinture de sécurité.

Veillez faire inspecter vos ceintures de sécurité par des concessionnaires agréés après un accident ou un arrêt brusque. Ne pas utiliser une ceinture de sécurité endommagée, ceci pourrait entraîner des blessures graves.

! Avertissement Pose

La partie basse de la sangle doit être positionnée le plus bas possible sur le bassin. La partie haute doit être positionnée sur l'épaule.

Pour être efficace, une ceinture de sécurité :
- doit être placée aussi près que possible du corps ; - doit être tirée devant soi, dans un mouvement régulier, en veillant à ne pas la tordre ; - doit être utilisée uniquement pour sécuriser une personne ; - ne doit pas présenter des signes de déchirure ou effilochage ; - ne peut pas être changée ou modifiée, afin de ne pas affecter sa performance.

Ne pas boucler la ceinture de sécurité sur des objets durs ou cassants se trouvant dans les poches ou les vêtements. En cas d'accident, des objets tels que des lunettes, des stylos, etc. placés sous la ceinture de sécurité peuvent provoquer des blessures.

! Avertissement Recommandations pour les enfants

Utiliser un siège enfant adapté, si le passager a moins de 12 ans ou mesure moins d'un mètre cinquante.

Ne jamais utiliser la même ceinture de sécurité pour attacher plusieurs enfants.

Ne jamais transporter un enfant sur les genoux.

Pour plus d'informations sur les

Sièges enfants, consulter la rubrique correspondante.

! Avertissement Recommandations pour les femmes enceintes

Les femmes enceintes doivent utiliser la ceinture de sécurité, même si des recommandations spécifiques concernant la conduite doivent être formulées par le médecin-conseil de la femme. Ne pas oublier que la partie abdominale de la ceinture doit être portée aussi bas que possible sur les hanches.

Une femme enceinte ne doit pas porter la ceinture de sécurité sur le ventre, ce qui entraînerait des blessures graves au fœtus et/ou à elle-même.

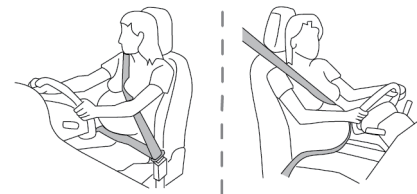

⚠ Avertissement Entretien

En raison des prescriptions de sécurité en vigueur, pour toute intervention sur les ceintures de sécurité de votre véhicule, s'adresser à un atelier qualifié disposant de la compétence et du matériel adapté, ce que le réseau CITROËN est en mesure d'apporter. Faire vérifier périodiquement les ceintures de sécurité par le réseau CITROËN ou par un atelier qualifié et particulièrement si les sangles présentent des traces de détérioration.

Nettoyer les sangles de ceinture avec de l'eau savonneuse ou un produit nettoyant textile, vendu dans le réseau CITROËN.

Airbags Généralités

Les airbags ont été conçus pour optimiser la sécurité des occupants en cas de violente collision.

Les airbags sont des systèmes de retenue supplémentaires (SRS) permettent d'amortir la force d'impact sur la tête et le thorax lors de violentes collisions frontales. Le SRS comprend les airbags, les ceintures de sécurité, le calculateur des airbags, les capteurs de collision et le voyant d'avertissement SRS. Des détecteurs électroniques enregistrent et analysent les chocs frontaux subis dans les zones de détection de choc : - en cas de choc violent, les airbags se déploient instantanément et contribuent à mieux protéger les occupants du véhicule ; aussitôt après le choc, les airbags

se dégonflent rapidement afin de ne gêner ni la visibilité, ni la sortie éventuelle des occupants, - En cas de choc peu violent, d'impact sur la face arrière et dans certaines conditions de retournement, les airbags peuvent ne pas se déployer ; seule la ceinture de sécurité contribue à assurer votre protection dans ces situations.

Lors d'une collision frontale, les enfants pourraient être mortellement blessés s'ils sont assis sur les genoux du conducteur ou debout très près du tableau de bord, car les airbags exercent des niveaux de force importants lors de leur déploiement.

L'importance d'un choc dépend de la nature de l'obstacle et de la vitesse du véhicule au moment de la collision.

⚠ Avertissement Les airbags ne fonctionnent pas contact coupé.

Cet équipement ne se déploie qu'une seule fois. Si un second choc survient (lors du même accident ou d'un autre accident), l'airbag ne se déclenchera plus.

Zones de détections de choc

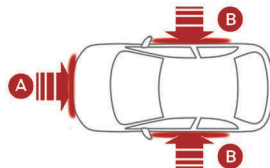

- A.** Zone d'impact frontal
- B.** Zone d'impact latéral

! Note
Le déclenchement du ou des airbags s'accompagne d'un léger dégagement de fumée et d'un bruit, dus à l'activation de la cartouche pyrotechnique intégrée au système.

Cette fumée n'est pas nocive, mais peut se révéler irritante pour des personnes sensibles.

Le bruit de la détonation liée au déclenchement d'un ou des airbags peut entraîner une légère diminution de la capacité auditive pendant un bref laps de temps.

⚠ Avertissement
Les airbags se déploient indépendamment du fait que la ceinture de sécurité soit bouclée ou non. Afin de réduire le risque de BLESSURES GRAVES ou de DÉCÈS, nous recommandons aux occupants de toujours boucler leur ceinture.

Airbags frontaux



Ce système protège, en cas de choc frontal violent, le conducteur et le passager avant afin

de limiter les risques de traumatisme à la tête et au thorax.

Airbags latéraux

(Selon version)

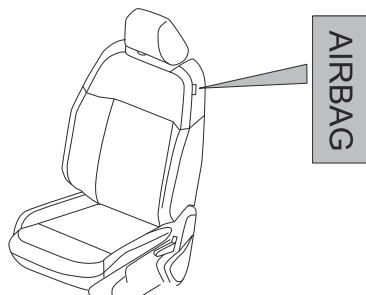

Ce système protège, en cas de choc latéral violent, le conducteur et le passager avant afin de limiter les risques de traumatisme au thorax, entre la hanche et l'épaule.

Chaque airbag latéral est intégré dans l'armature du dossier de siège, côté porte.

Déclenchement

Les airbags latéraux se déclenchent unilatéralement en cas de choc latéral violent appliqué sur tout ou partie de la zone d'impact latéral **B**.

L'airbag latéral s'interpose entre le thorax de l'occupant du véhicule et le panneau de porte correspondant.



Avertissement

Le remplacement de la housse de siège OE ou l'ajout d'une housse peut affecter le déploiement des airbags.

Airbags rideaux

(Selon version)

Ce système contribue à renforcer la protection, en cas de choc latéral violent, du conducteur et des passagers (sauf le passager arrière central) afin de limiter les risques de traumatisme sur le côté de la tête.

Chaque airbag rideau est intégré dans les montants et la partie supérieure de l'habitacle.

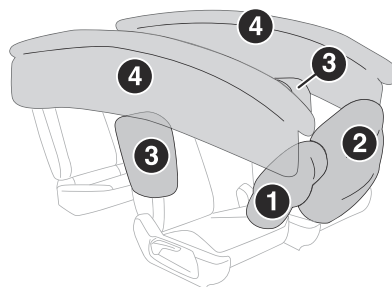

1. Airbag frontal conducteur
2. Airbag frontal passager
3. Airbag latéral
4. Airbag rideau

Déclenchement

Il se déclenche simultanément avec l'airbag latéral correspondant, en cas de choc latéral violent appliqué sur tout ou partie de la zone d'impact latéral **B**.

L'airbag frontal s'interpose entre les occupants à l'avant et l'arrière du véhicule et les vitres correspondantes.

Dysfonctionnement



Si ce voyant s'allume au combiné, consulter impérativement un concessionnaire CITROËN pour vérification du système.

Conseils



Avertissement

Pour que les airbags soient pleinement efficaces, respecter les règles de sécurité ci-dessous.

Adopter une position assise normale et verticale.

Attacher la ceinture de sécurité en vérifiant qu'elle est correctement positionnée et réglée.

Ne rien laisser entre les occupants et les airbags (enfant, animal domestique, objet, etc.), ne rien fixer ni attacher à proximité ou sur la trajectoire de déclenchement des airbags ; cela pourrait occasionner des blessures lors de leur déploiement.

Ne jamais modifier la définition d'origine du véhicule, tout particulièrement dans l'environnement direct des airbags.

Après un accident ou le vol du véhicule, faire vérifier les systèmes d'airbags.

Toutes les interventions sur les systèmes d'airbag doivent être effectuées uniquement par le réseau CITROËN.

Même en observant toutes les précautions évoquées, un risque de blessures ou de légères brûlures à la tête, au buste ou aux bras, lors du déclenchement d'un airbag n'est pas exclu. En effet, l'airbag se gonfle de façon quasi-instantanée (quelques millisecondes) puis se dégonfle dans le même temps en évacuant les gaz chauds par des orifices prévus à cet effet.



Avertissement

Ne pas conduire en tenant le volant par ses branches ou en laissant les mains sur le moyeu central du volant.

Ne pas poser les pieds sur la planche de bord, côté passager.

Ne pas fumer, car le déploiement des airbags peut occasionner des brûlures ou des risques de blessures dus à la cigarette ou à la pipe.

Ne jamais retirer ni percer jamais le volant, ni ne le frapper violemment.

Ne rien fixer ou coller sur le volant et sur la planche de bord, cela pourrait occasionner des blessures lors du déploiement des airbags.



Avertissement

Une ceinture abdominale portée trop haut peut augmenter le risque de blessure en cas de collision.

Les forces de la ceinture de sécurité ne seront pas exercées au niveau des hanches et de l'os iliaque, mais en travers de l'abdomen.

Toujours porter la partie abdominale de la ceinture de sécurité le plus bas possible et veiller à ce qu'elle soit bien serrée.



Avertissement

Une ceinture de sécurité entortillée risque de ne pas protéger correctement celui qui la porte. En cas de collision, elle risque même de provoquer des coupures. Vérifier que la ceinture de sécurité n'est pas entortillée et qu'elle est bien à plat contre le corps.

En cas d'impossibilité de dénouer les ceintures de sécurité du véhicule, se rendre immédiatement chez un concessionnaire agréé pour résoudre le problème.



Avertissement

Il est dangereux de faire passer la ceinture de sécurité sous le bras. Le corps peut heurter les surfaces internes du véhicule en cas de collision, au risque d'augmenter les blessures à la tête et au cou. Une ceinture de sécurité portée sous le bras peut provoquer des lésions internes. Les côtes ne sont pas aussi solides que les os de l'épaule. Passer la ceinture de sécurité au-dessus de l'épaule pour que la force d'un choc soit supportée par les os les plus robustes.



Avertissement

Le fait de compter uniquement sur les airbags risque de provoquer des blessures plus graves en cas de collision. Les airbags fonctionnent avec la ceinture de sécurité pour retenir correctement l'occupant.

⚠ Avertissement

Lors d'un choc ou d'un accrochage léger sur le côté du véhicule ou en cas de tonneaux, les airbags peuvent ne pas se déployer.
Lors d'une collision arrière ou frontale, aucun des airbags latéraux ne se déclenche.

⚠ Avertissement

Les airbags latéraux doivent se gonfler. Ne pas s'appuyer sur la porte ni la vitre. S'asseoir bien droit au centre du siège. Dans le cadre de certaines collisions, les airbags ne se déploieront pas du tout. Toujours porter la ceinture de sécurité même en présence d'airbags.

**⚠ Avertissement
Airbags frontaux**

Ne pas conduire en tenant le volant par ses branches ou en laissant les mains sur le moyeu central du volant.
Ne pas poser les pieds sur la planche de bord, côté passager.
Ne pas fumer, car le déploiement des airbags peut occasionner des brûlures ou des risques de blessures dus à la cigarette ou à la pipe.
Ne jamais retirer ni percer jamais le volant, ni ne le frapper violemment.
Ne rien fixer ou coller sur le volant et sur la planche de bord, cela pourrait occasionner des blessures lors du déploiement des airbags.

**⚠ Avertissement
Airbags latéraux**

Airbags latéraux Recouvrir les sièges uniquement avec des housses homologuées, compatibles avec le déclenchement de ces airbags. Pour connaître la gamme de housses adaptées au véhicule, consulter le Réseau. Ne rien fixer ou attacher sur les dossiers des sièges (ex. : des vêtements), car cela pourrait provoquer des blessures à la poitrine ou au bras lors du déploiement de l'airbag.
Ne pas approcher plus que nécessaire le buste de la porte.

⚠ Avertissement

Des airbags déployés et des prétensionneurs de ceintures de sécurité activés ne peuvent pas protéger les occupants dans le cas d'une autre collision. Demander immédiatement à un concessionnaire agréé de remplacer les airbags, les prétensionneurs de ceintures de sécurité et les ensembles de rétracteurs des ceintures de sécurité.
De plus, demander également l'entretien du système de retenue des occupants.

⚠ Avertissement

Une seule ceinture de sécurité ne doit jamais retenir deux personnes. Des personnes attachées ensemble peuvent se heurter en cas de collision et se blesser gravement mutuellement.
Ne jamais utiliser une ceinture abdominale/d'épaule ou une ceinture abdominale pour retenir plusieurs personnes, quelle que soit leur taille.

Sièges enfants

**Étiquette d'avertissement sur le pare-soleil-
Airbag passager avant**

NE JAMAIS installer de système de retenue pour enfants dos à la route sur un siège protégé par un AIRBAG à l'avant ACTIVÉ. Cela peut BLESSER GRAVEMENT L'ENFANT.



Ne pas installer de siège enfant dos à la route sur le siège passager avant.



Un enfant installé dans un siège enfant dos à la route pourrait être gravement blessé en cas de déploiement de l'airbag passager avant.

L'airbag gonflé serait trop proche de l'arrière d'un siège enfant dos à la route.

**Avertissement**

Une mauvaise installation d'un siège enfant dans un véhicule compromet la protection de l'enfant en cas de collision. Vérifier qu'il n'y a pas de ceinture de sécurité ou de boucle de ceinture de sécurité sous le siège enfant, cela risquerait de le déstabiliser.

Penser à boucler les ceintures de sécurité ou le harnais des sièges enfants en limitant au maximum le jeu par rapport au corps de l'enfant, même pour les trajets de courte durée.

Pour l'installation du siège enfant avec la ceinture de sécurité, vérifier que celle-ci est bien tendue sur le siège enfant et qu'elle maintient fermement le siège enfant sur le siège du véhicule.

S'assurer que l'appuie-tête est bien rangé ou attaché afin d'éviter qu'il ne se transforme en projectile en cas de freinage important. Remettre l'appuie-tête en place une fois que le siège enfant a été enlevé.

**Avertissement
Protections complémentaires**

Pour empêcher l'ouverture accidentelle des portes et des vitres arrière, utiliser le dispositif "Sécurité enfants".

Veiller à ne pas ouvrir de plus d'un tiers les vitres arrière.

Pour protéger les jeunes enfants des rayons solaires, équiper les vitres arrière de stores latéraux.

Par sécurité, ne pas laisser :

- Un enfant seul et sans surveillance dans un véhicule.
- Un enfant ou un animal dans un véhicule exposé au soleil, vitres fermées.
- Les clés à la portée des enfants à l'intérieur du véhicule.

l'enfant installé dans le siège enfant face à la route ou que le siège enfant dos à la route ne touchent pas le siège avant du véhicule.

Place arrière centrale

Un siège enfant avec béquille ne doit jamais être installé en **place arrière centrale**.

**Avertissement**

La mauvaise installation d'un siège enfant dans un véhicule compromet la protection de l'enfant en cas d'accident.

Système de retenue pour enfants

"Dos à la route" et "Face à la route"



Lorsqu'un siège enfant "dos à la route" ou "face à la route" est installé sur un siège passager arrière :

- ▶ Avancer le siège avant du véhicule et redresser le dossier de sorte que les jambes de

Récapitulatif pour l'installation des sièges enfants universel ISOFIX

Ce tableau présente les possibilités d'installation des sièges enfants fixés à l'aide de la ceinture de sécurité et homologués universellement, ainsi que les positions de sièges **ISOFIX** équipés de fixations **ISOFIX** dans le véhicule.

Positions assises				
VARIANTE 2 AIRBAGS	Passager avant	2 ^e rangée extérieure gauche	2 ^e rangée extérieure droite	2 ^e rangée centrale
Place compatible avec un siège enfant universel (U)	Non	Oui	Non	Non
Place compatible avec un siège enfant i-Size	Non	Non	Non	Non
Place équipée d'une fixation Top-Tether	Non	Non	Non	Non
Siège enfant ISOFIX "Dos à la route"	Non	Non	Non	Non
Siège enfant ISOFIX "Face à la route"	Non	Non	Non	Non

Positions assises				
VARIANTE 6 AIRBAGS	Passager avant	2 ^e rangée extérieure gauche	2 ^e rangée extérieure droite	2 ^e rangée centrale
Place compatible avec un siège enfant universel (U)	Non	Oui	Oui	Oui
Place compatible avec un siège enfant i-Size	Non	Oui	Oui	Non
Place équipée d'une fixation Top-Tether	Non	Oui	Oui	Non
Siège enfant ISOFIX "Dos à la route"	Non	Oui	Oui	Non
Siège enfant ISOFIX "Face à la route"	Non	Oui	Oui	Non

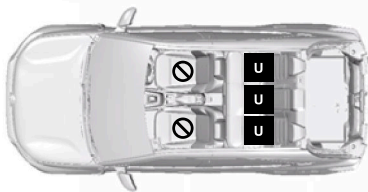

6Airbag

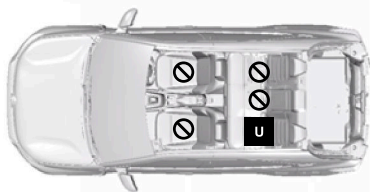

2Airbag



Place interdisant l'installation d'un siège enfant.



Place adaptée à l'installation d'un siège enfant s'attachant avec la ceinture de sécurité et homologué en universel "dos à la route" et/ou "face à la route". Place interdisant l'installation d'un siège enfant.



Place autorisant la fixation d'un siège enfant **I-Size**.



Présence d'un point d'ancrage **Top Tether** à l'arrière du dossier permettant de fixer un **siège enfant universel ISOFIX "face à la route"**.

Fixations "ISOFIX"

Les sièges représentés ci-dessous sont équipés d'ancrages ISOFIX réglementaires :

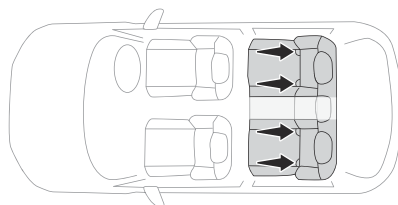

Il s'agit de trois anneaux, signalés par un marquage, pour chaque assise :
- Deux anneaux **A**, situés entre le dossier et l'assise du siège du véhicule.

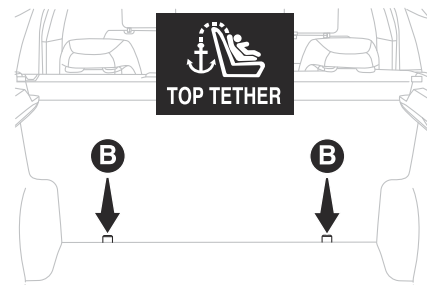
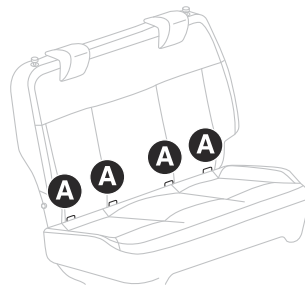

- Un anneau **B**, situé derrière le siège, appelé **TOP TETHER** pour la fixation de la sangle haute. En cas de choc frontal, ce dispositif limite le basculement du siège enfant vers l'avant. Ce système de fixation ISOFIX assure un montage fiable, solide et rapide, du siège enfant dans le véhicule.

Les sièges enfants ISOFIX sont équipés de deux verrous qui viennent s'ancrer sur les deux anneaux **A**. Certains sièges disposent également d'une sangle haute qui vient s'attacher sur l'anneau arrière **B**.

Pour fixer le siège enfant au **TOP TETHER** :

- Enlever et ranger l'appui-tête avant d'installer le siège enfant à cette place (le remettre en place une fois le siège enfant enlevé).
- Passer la sangle du siège enfant derrière le dossier du siège, en la centrant entre les orifices des tiges d'appui-tête.
- Fixer l'attache de la sangle haute à l'anneau **B**.
- Tendre la sangle haute.

**Avertissement**

La mauvaise installation d'un siège enfant dans un véhicule compromet la protection de l'enfant en cas de collision. Respecter strictement les consignes de montage indiquées dans la notice d'installation livrée avec le siège enfant.

**Note**

Pour connaître les possibilités d'installation des sièges ISOFIX dans le véhicule, consulter le tableau récapitulatif.

SIÈGES ENFANTS ISOFIX RECOMMANDÉS

**Note**

Se reporter également à la notice d'installation du fabricant du siège enfant pour connaître les instructions de pose et dépose du siège.

Groupe 0+ : de la naissance à 13 kg**BRITAX RÖMER BABY-SAFE 3 iSize**

Installé "dos à la route" à l'aide d'une base ISOFIX qui s'accroche aux anneaux **A**.
Installé uniquement sur les places latérales arrière.
La base comporte une béquille, réglable en hauteur, qui repose sur le plancher du véhicule.

Groupe 1 : de la naissance à 18 kg.**BRITAX RÖMER DUALFIX**

Installé "dos à la route", il s'attache aux anneaux **A** et **B**, appelés TOP TETHER, à l'aide d'une sangle supérieure.
Installé uniquement sur les places latérales arrière.
L'appuie-tête du siège arrière extérieur doit être levé au maximum.
Régler le siège avant du véhicule pour que les pieds de l'enfant ne touchent pas le dossier.

(Selon version)

Système de retenue pour enfants

L'adéquation de la position du siège de chaque passager au transport d'enfantset à l'installation du système de retenue pour enfants est indiquée ci-dessous. Pour transporter des enfants de moins de 12 ans, utiliser correctement les dispositifs de retenue pour enfants conformes à la norme AIS 072 relative aux dispositifs de retenue pour enfants, en se référant au tableau.

VARIANTE 2 AIRBAGS

Position assise (ou autre emplacement)				
GROUPE DE POIDS Groupe 0 Jusqu'à 10 kg	Passager avant	2e rangée extérieure gauche	2e rangée extérieure droite	2e rangée centrale
		X	U	X
Groupe 0+ Jusqu'à 13 kg	X	U	X	X
Groupe 1 9 à 18 kg	X	U	X	X
Groupe 2 15 à 25 kg	X	U	X	X
Groupe 3 22 à 36 kg	X	U	X	X

VARIANTE 6 AIRBAGS

Position assise (ou autre emplacement)				
GROUPE DE POIDS Groupe 0 Jusqu'à 10 kg	Passager avant	2e rangée extérieure gauche	2e rangée extérieure droite	2e rangée centrale
		X	U	U
Groupe 0+ Jusqu'à 13 kg	X	U	U	U
Groupe 1 9 à 18 kg	X	U	U	U

Position assise (ou autre emplacement)				
GROUPE DE POIDS Groupe 0 Jusqu'à 10 kg	Passager avant	2e rangée extérieure gauche	2e rangée extérieure droite	2e rangée centrale
		X	U	U
Groupe 2 15 à 25 kg	X	U	U	U
Groupe 3 22 à 36 kg	X	U	U	U

U Convient aux dispositifs de retenue de catégorie "universelle" homologués pour une utilisation dans ce groupe de poids.

X Position du siège non adaptée aux enfants de ce groupe de poids.

GROUPE DE POIDS	Position assise (ou autre emplacement)											
	Passager avant	Deuxième OB-5 S		Deuxième Centre-5 S	Deuxième OB-7 S		Deuxième Centre-7 S	Troisième OB-5 S		Troisième OB-7 S		Troisième Centre
		G ¹	D		G	D		G	D	G	D	
Groupe 0 jusqu'à 10 kg	X	U	U	U	X	U	X	NA	NA	X	X	X
Groupe 0 jusqu'à 13 kg	X	U	U	U	X	U	X	NA	NA	X	X	X
Groupe I 9 à 18 kg	X	U	U	U	X	U	X	NA	NA	X	X	X
Groupe II 15 à 25 kg	X	U	U	U	X	U	X	NA	NA	X	X	X
Groupe III 22 à 36 kg	X	U	U	U	X	U	X	NA	NA	X	X	X

U Convient aux dispositifs de retenue de catégorie "universelle" homologués pour une utilisation dans ce groupe de poids.

X Position du siège non adaptée aux enfants de ce groupe de poids.

¹ Extérieur signifie le siège côté vitre

Ceinture de sécurité de type ELR

Installer le système de retenue pour enfants conformément aux instructions du fabricant du système de retenue pour enfants. Veiller à boucler correctement la ceinture de sécurité. Essayer de secouer le système de retenue pour enfants dans tous les sens pour vérifier qu'il est bien fixé.

Sécurité enfants manuelle

Ce dispositif permet d'interdire l'ouverture de la porte arrière par sa poignée intérieure. La commande est située sur le chant de chaque porte arrière (signalée par une étiquette).

Verrouillage / Déverrouillage



- Pour verrouiller, tirer le levier vers le bas.
- Pour déverrouiller, tirer le levier vers le haut.



Avertissement

Se référer à la législation en vigueur dans votre pays avant d'utiliser ce système. Le système de sécurité enfant n'est pas applicable aux variantes taxi (version électrique).

Conseils de conduite

- ▶ Respecter le code de la route et être vigilant, quelles que soient les conditions de circulation.
- ▶ Surveiller l'environnement et garder les mains sur le volant afin d'être en état de réagir à toute éventualité à tout moment.
- ▶ Adopter une conduite souple, anticiper les freinages et augmenter les distances de sécurité, particulièrement en cas d'intempéries.
- ▶ Arrêter le véhicule pour effectuer les opérations nécessitant une attention soutenue (réglages, par ex.).
- ▶ Faire une pause toutes les deux heures lors d'un long trajet.

Important !

⚠ Avertissement
Ne jamais laisser le moteur tourner dans un local fermé sans aération suffisante. Les moteurs thermiques émettent des gaz d'échappement toxiques, comme le monoxyde de carbone. Danger d'intoxication et de mort !

⚠ Avertissement
 En conditions hivernales très sévères, laisser le moteur tourner pendant 4 minutes avant de rouler, pour garantir le bon fonctionnement et la longévité des éléments mécaniques du véhicule (moteur et boîte de vitesses).

⚠ Avertissement
Ne jamais rouler avec le frein de stationnement serré. Risque de surchauffe et d'endommagement du système de freinage !

⚠ Avertissement
Ne jamais stationner et ne jamais laisser le moteur tourner sur des surfaces inflammables (ex. : herbes sèches, feuilles mortes).
 Le système d'échappement du véhicule est très chaud, même plusieurs minutes après l'arrêt du moteur. Risque d'incendie !

⚠ Avertissement
Ne jamais laisser un véhicule sans surveillance, moteur tournant. Si le conducteur doit quitter le véhicule moteur tournant, serrer le frein de stationnement et placer la boîte de vitesses au Neutre.

⚠ Avertissement
Ne pas laisser un enfant seul à l'intérieur du véhicule, contact mis, il pourrait desserrer le frein de stationnement.

⚠ Avertissement
 En cas de remorquage, de stationnement en forte pente ou si votre véhicule est très chargé, tourner les roues vers le trottoir et engager une vitesse (avec une boîte de vitesses manuelle) ou sélectionner le mode **P** avec une boîte de vitesses automatique.

⚠ Avertissement
 Ne pas appuyer en même temps sur la pédale d'accélérateur et la pédale de frein pendant la conduite.

⚠ Avertissement
'Bloc-batterie de traction' (Électrique)
 Le 'bloc-batterie de traction' comporte un cache de protection sous lequel les chocs provenant de ralentisseurs peuvent se répercuter.
 – Le cache de protection est destiné à protéger le 'bloc-batterie de traction' et a été spécialement conçu pour résister à ce type de chocs.
 – Il est toutefois recommandé de maintenir une vitesse de 7 km/h maximum pour passer les ralentisseurs, afin d'éviter tout contact entre le cache de protection et les ralentisseurs.

Sur chaussée inondée

Il est fortement recommandé de ne pas conduire sur chaussée inondée, car cela pourrait gravement endommager le moteur, la boîte de vitesses, ainsi que les systèmes électriques du véhicule.



S'il n'y a pas d'autre choix que d'emprunter un passage inondé : ► rouler aussi lentement que possible sans caler.

Ne dépasser en aucun cas la vitesse de 10 km/h, ► ne pas s'arrêter et ne pas arrêter le moteur.

En sortie de chaussée inondée, dès que les conditions de sécurité le permettent, freiner légèrement à plusieurs reprises afin de sécher les disques et les plaquettes de frein.

En cas de doute sur l'état du véhicule, contacter un concessionnaire CITROËN.

Environnement sonore (Électrique)

À l'extérieur

Le conducteur doit être particulièrement vigilant en raison du faible bruit émis en circulation.

Lors de manœuvres, le conducteur doit toujours vérifier l'environnement du véhicule.

Note
Refroidissement du chargeur embarqué

Le moto-ventilateur se met en marche pendant la charge pour refroidir le chargeur embarqué.

À l'intérieur

En fonctionnement, il est possible d'entendre des bruits normaux propres au véhicule électrique tels que :

- Relais de la batterie de traction lors du démarrage.
- Pompe à vide lors d'un freinage.
- Pneus ou aérodynamique du véhicule en roulage.

Démarrage / Arrêt du véhicule

Contacteur à clé

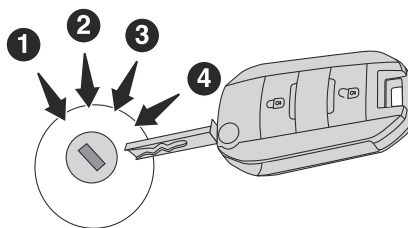

Il peut prendre 4 positions :

1. Stop

Insertion et extraction de la clé, colonne de direction verrouillée.

2. ACC

Colonne de direction déverrouillée, utilisation des équipements électriques du véhicule.

3. ON (Allumage)

Colonne de direction déverrouillée, moteur tournant.

4. Démarrage

Note
Éviter d'accrocher un objet lourd à la clé ou à la télécommande. Il pèserait sur son axe dans le contacteur et pourrait engendrer un dysfonctionnement.

Contactmis

Permet d'utiliser l'équipement électrique du véhicule ou de charger des dispositifs portables.

Démarrage / Arrêt du moteur

Démarrage du moteur

Frein de stationnement serré :

- Placer le levier de vitesses au point mort puis appuyer à fond sur la pédale d'embrayage.
- Insérer la clé dans le contacteur ; le système reconnaît le code.
- Déverrouiller la colonne de direction en tournant simultanément le volant et la clé.

Note
Dans certains cas, il faudra peut-être exercer une force importante pour manœuvrer le volant (ex. : roues braquées).

► Actionner le démarreur en tournant la clé en position **4** jusqu'au démarrage du moteur, sans accélérer. Dès que le moteur démarre, lâcher la clé.

**Note**

Après un démarrage à froid, le préchauffage du catalyseur peut provoquer des vibrations du moteur perceptibles à l'arrêt tournant, pendant une durée qui peut atteindre 2 minutes (régime de ralenti accéléré).

**Avertissement**

Si le moteur ne démarre pas immédiatement, couper le contact. Attendre quelques instants avant de redémarrer. Si, après quelques tentatives, le moteur ne démarre pas, ne pas insister - Risque d'endommagement du démarreur, de la batterie et du moteur. Consulter un concessionnaire CITROËN.

**Note**

En conditions tempérées, ne pas faire chauffer le moteur à l'arrêt, mais démarrer immédiatement et rouler à régime modéré.

Arrêt du moteur

- Immobiliser le véhicule.
- Moteur au ralenti, tourner la clé en position 1.
- Retirer la clé du contacteur.
- Pour verrouiller la colonne de direction, tourner le volant jusqu'à ce qu'il se bloque.

**Note**

Pour faciliter le déverrouillage de la colonne de direction, il est conseillé de placer les roues avant dans l'axe du véhicule avant de couper le moteur.

**Avertissement**

Ne jamais couper le contact avant l'immobilisation complète du véhicule. Avec l'arrêt du moteur, les fonctions d'assistance au freinage et de direction sont également coupées - Risque de perte de contrôle du véhicule !

**Note**

Vérifier que le frein de stationnement est correctement serré, notamment sur un terrain en pente. En quittant le véhicule, conserver la clé sur soi et verrouiller le véhicule.

Démarrage / Arrêt du moteur électrique

Démarrage

Le sélecteur de mode de conduite doit être en mode **N**.

- Appuyer sur la pédale de frein et tourner la clé en position **4 (Démarrage)**.
- Maintenir le pied sur la pédale de frein jusqu'à l'allumage du témoin **READY** et l'émission d'un signal sonore indiquant que le véhicule est prêt à rouler.
- Pied sur le frein, sélectionner le mode **D** ou **R**.
- Relâcher la pédale de frein, puis accélérer.

Au démarrage, le combiné d'instruments s'éclaire et l'indicateur de puissance se place sur la position "N". La colonne de direction se déverrouille automatiquement (bruit et mouvement du volant perceptibles).

Arrêt

- Tourner la clé à fond en position **1 (Arrêt)**. Avant de quitter le véhicule, vérifier que :
 - Le sélecteur de mode de conduite est en mode **N**.
 - Le voyant **READY** est éteint.

**Avertissement**

Si le véhicule reste sans surveillance pendant 10 minutes en mode **READY** avec le sélecteur de mode de vitesse en mode **N**, le véhicule quitte le mode **READY** et la batterie 12 V peut se décharger.

**Avertissement**

Si le contact est mis (démarrage) ou si le changement de vitesses est initié sans appuyer sur la pédale de frein, le message "**Appuyer sur la pédale de frein pour démarrer le véhicule**" ou "**Appuyer sur la pédale de frein pour changer de vitesse**" s'affiche au combiné pendant ~3 secondes.

Boîte manuelle 5 vitesses

Enclencher la marche arrière



- ▶ Débrayer complètement.
- ▶ Pousser complètement le levier de vitesses vers la droite, puis vers l'arrière.



Avertissement

Engager uniquement la marche arrière, véhicule à l'arrêt, moteur au ralenti.



Note

- Par sécurité et pour faciliter le démarrage du moteur :
- ▶ Toujours sélectionner le point mort ;
 - ▶ Appuyer sur la pédale d'embrayage.

Boîte manuelle 6 vitesses

Engagement de la 5^e ou 6^e vitesse

- ▶ Pousser complètement le sélecteur de rapport vers la droite pour engager la 5^e ou la 6^e vitesse.



Avertissement

Le non-respect de cette préconisation peut endommager définitivement la boîte de vitesses (engagement de la 3^e ou 4^e vitesse par inadvertance).

Enclenchement de la marche arrière

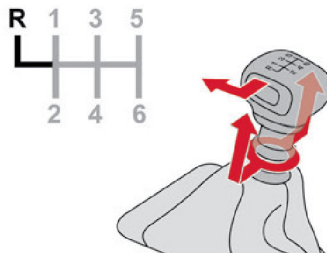

- ▶ Soulever la bague sous le pommeau et déplacer le sélecteur de rapport vers la gauche, puis vers l'avant.



Avertissement

Engager uniquement la marche arrière, véhicule à l'arrêt, moteur au ralenti.



Note

- Par sécurité et pour faciliter le démarrage du moteur :
- Toujours sélectionner le point mort ;
 - Appuyer sur la pédale d'embrayage.

Boîte automatique

États de la boîte de vitesses

(Selon version)

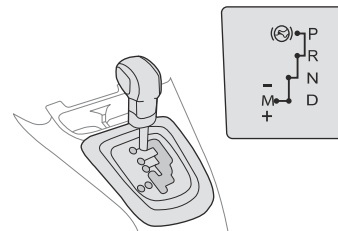

- P.** Parking (stationnement)
 - Immobilisation du véhicule, frein de stationnement serré ou desserré.
 - Démarrage du moteur.
- R.** Reverse (marche arrière)
 - Manœuvres de recul, véhicule à l'arrêt, moteur au ralenti.
- N.** Neutral (point mort)
 - Immobilisation du véhicule, frein de stationnement serré.
 - Démarrage du moteur.
- D.** Fonctionnement automatique

- M. + /** ► Pour accélérer / rétrograder,
- donner une impulsion vers l'arrière /
l'avant.

Fonctionnement manuel

(Selon version)

Si les conditions ne sont pas remplies, un signal sonore retentit, accompagné de l'affichage d'un message.

- Moteur tournant, appuyer sur la pédale de frein.
- Desserrer le frein de stationnement.
- Sélectionner la position **R**, **D** ou **M**.
- Relâcher progressivement la pédale de frein. Le véhicule se déplace aussitôt.

Note

Si en allure de marche, la position **N** est engagée par inadvertance, laisser le moteur ralentir, puis engager la position **D** pour accélérer.

Avertissement

Lorsque le moteur tourne au ralenti, freins desserrés, si la position **R**, **D** ou **M** est sélectionnée, le véhicule se déplace même sans intervention sur l'accélérateur.

Moteur tournant, ne jamais laisser des enfants sans surveillance à l'intérieur du véhicule.

Moteur tournant, en cas d'opération d'entretien, serrer le frein de stationnement et sélectionner la position **P**.

Affichage des informations au combiné



Dès la mise du contact, l'état du sélecteur de mode de conduite s'affiche au combiné d'instruments.

- P.** Parking (stationnement)
- R.** Reverse (marche arrière)
- N.** Neutral (point mort)
- D.** Drive (marche avant automatique)
- M1...6.** Rapport engagé en fonctionnement manuel
- Demande non prise en compte en fonctionnement manuel

Pied sur le frein



- Appuyer sur la pédale de frein, lorsque ce voyant s'affiche au combiné (par ex. : au démarrage du moteur)

Fonctionnement automatique

- Sélectionner la position **D** pour le **passage automatique** des six vitesses.

La boîte de vitesses fonctionne alors en mode auto-adaptatif, sans intervention du conducteur. Elle sélectionne en permanence le rapport de vitesse le mieux adapté au style de conduite, au profil de la route et à la charge du véhicule. Pour obtenir une accélération maximale sans toucher au sélecteur, appuyer à fond sur la pédale d'accélérateur (kick down). La boîte de vitesses rétrograde automatiquement ou maintient le rapport sélectionné jusqu'au régime maximum du moteur.

Lors du freinage, la boîte de vitesses rétrograde automatiquement afin d'offrir un frein moteur efficace.

Lorsque le pied est relevé brusquement de l'accélérateur, la boîte de vitesses ne passera pas au rapport supérieur, afin d'améliorer la sécurité.

Avertissement

Ne jamais sélectionner la position **N** lorsque le véhicule roule.
Ne jamais sélectionner les positions **P** ou **R**, tant que le véhicule n'est pas complètement immobilisé.

Fonctionnement manuel

Restriction

Afin de limiter la consommation de carburant lors d'un arrêt prolongé moteur tournant (embouteillage...), positionner le sélecteur de vitesses sur **N** et serrer le frein de stationnement.

- Sélectionner la position **M** pour le **passage séquentiel** des six rapports de vitesse
- Pour accélérer / rétrograder, donner une impulsion vers l'arrière / l'avant.

Le changement de rapport est réalisé uniquement si les conditions de vitesse du véhicule et de régime moteur le permettent ; si ce n'est pas le cas, les règles de fonctionnement automatique s'appliquent temporairement.

D disparaît et les rapports engagés apparaissent successivement au combiné. En sous-régime ou en sur-régime, le rapport de vitesse sélectionné clignote pendant quelques secondes, puis le rapport réellement engagé s'affiche.

Le passage de la position **D** à la position **M** peut s'effectuer à tout moment.

À l'arrêt ou à très basse vitesse, la boîte de vitesses sélectionne automatiquement le rapport **M1**.



Ce symbole s'affiche si un rapport est mal engagé (sélecteur de rapport entre deux positions).

Arrêt du véhicule

Avant de couper le moteur, il est possible de passer en position **P** ou **N** pour être au point mort.

Dans les deux cas, serrer le frein de stationnement pour immobiliser le véhicule.

Note

Si le sélecteur de vitesses n'est pas en position **P**, à l'ouverture de la porte conducteur ou 45 secondes environ après la coupure du contact, un signal sonore retentit et un message apparaît sur le combiné.

- Repositionner le sélecteur sur **P** ; le signal sonore s'interrompt et le message disparaît.

Lorsque vous conduisez sur des routes inondées ou lorsque vous traversez un gué, avancez au pas.

Dysfonctionnement



En cas de dysfonctionnement, ce voyant s'allume accompagné d'un signal sonore et de l'affichage d'un message au combiné, dès la mise du contact.

Dans ce cas, la boîte de vitesses passe en mode secours en se bloquant sur le 3^e rapport. Il est possible de ressentir un choc important (sans risque pour la boîte de vitesses) en passant de **P** à **R** et de **N** à **R**.

Ne pas dépasser la vitesse de 100 km/h dans la limite de la réglementation locale.

Faire vérifier le système par un concessionnaire CITROËN.

Avertissement

Risque de détériorer la boîte de vitesses :

- En cas d'appui simultané sur les pédales d'accélérateur et de frein.
- En cas de panne de batterie, forçage du passage du sélecteur de la position **P** à une autre position.

Avertissement

Ne pas chercher à démarrer le moteur en poussant le véhicule.

Déverrouillage d'urgence du sélecteur de rapport

Les véhicules équipés d'une boîte de vitesses automatique sont équipés d'un système de verrouillage de stationnement à commande électrique.

Le véhicule peut être bloqué en mode Park ou ne pas pouvoir passer du mode **P** à d'autres modes :

- Si la batterie du véhicule est déchargée.
- Ou si une autre panne électrique survient.
- Ou si un accident survient alors que le véhicule est en mode Park.

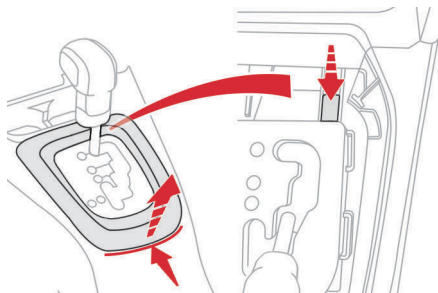

Dans ce cas, les étapes suivantes permettront de sortir manuellement le sélecteur de vitesse du mode **P** :

- Serrer le frein de stationnement.
- Introduire un tournevis plat dans la partie inférieure de la platine du sélecteur de rapport pour déclipper son couvercle (attention à ne pas rayer les parties en plastique).
- Retirer le couvercle du sélecteur de rapport en tirant vers le haut.
- Appuyer sur l'électrovanne vers le bas et déplacer le sélecteur de rapport de **P** à **N** ou vers un autre mode.



Avertissement

Si vous rencontrez des difficultés pour réaliser l'opération, contactez le réseau CITROËN ou un professionnel du remorquage pour faire remorquer le véhicule.

Indicateur de performance de rapport

Ce système permet de réduire la consommation de carburant en préconisant le rapport de vitesse le plus adapté.

Fonctionnement



L'information apparaît au combiné sous la forme d'une flèche ascendante ou descendante.

Le chiffre affiché correspond au rapport engagé.

Les recommandations de changement de rapport ne doivent pas être considérées comme obligatoires. En effet, le tracé de la route, la densité du trafic et la sécurité restent les facteurs déterminants pour choisir le meilleur rapport. Le conducteur reste donc responsable de la décision de suivre ou non les indications émises par le système.

Ce système ne peut pas être désactivé.



Note

Avec une boîte de vitesses automatique, le système est actif uniquement en fonctionnement manuel.



Note

Le système adapte les instructions de changement de vitesse en fonction des conditions de conduite (par exemple, pente, charge) et du style de conduite (par exemple, demande de puissance, accélération, freinage).

Le système ne propose jamais :

- d'engager le premier rapport ;
- d'engager la marche arrière.

Aide au démarrage en côte

Ce système maintient immobilisé un court instant (environ 2 secondes) le véhicule lors d'un démarrage en pente, le temps de passer de la pédale de frein à la pédale d'accélérateur. Ce système est actif uniquement lorsque :

- Le véhicule a été complètement immobilisé pied sur la pédale de frein.
- Certaines conditions de pente sont réunies.
- La porte conducteur est fermée.



Avertissement

Ne pas sortir du véhicule pendant la phase de maintien temporaire de l'aide au démarrage en pente.

Si quelqu'un doit sortir du véhicule moteur tournant, serrer manuellement le frein de stationnement. Puis vérifier que le voyant de frein de stationnement et le voyant **P** de la commande sont allumés de manière fixe.



Avertissement

L'aide au démarrage en pente ne peut pas être désactivée. Cependant, l'utilisation du frein de stationnement pour immobiliser le véhicule interrompt son fonctionnement.

Fonctionnement

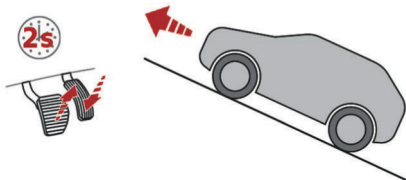

En pente montante, véhicule à l'arrêt, le véhicule est maintenu un court instant dès que le conducteur relâche la pédale de frein :

- Si la première vitesse ou le point mort est engagé sur la boîte de vitesses manuelle.
- Si le mode **D** ou **M** est sélectionné sur la boîte de vitesses automatique.

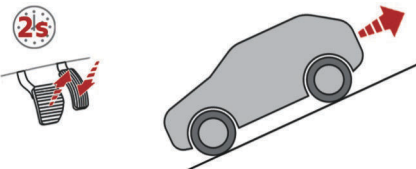

En pente descendante, véhicule à l'arrêt et marche arrière engagée, le véhicule est maintenu un court instant dès que le conducteur relâche la pédale de frein.

Sélecteur de mode de conduite (Électrique)

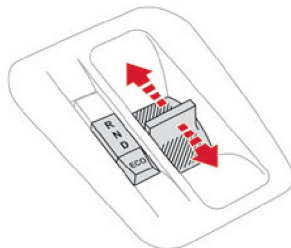

Le sélecteur de mode de conduite est un sélecteur impulsionnel avec fonction ECO. Le sélecteur de mode de conduite gère la motricité en fonction du style de conduite, du profil de la route et de la charge du véhicule. Mode ECO activé, il gère également la force d'accélération et permet le freinage régénératif.

- R** Reverse (marche arrière)
Pour passer la marche arrière, pied sur la pédale de frein.
- N** Neutral (neutre)
Pour déplacer le véhicule, contact coupé et ainsi mettre le véhicule en roue libre.
- D** Drive (marche avant automatique)
- ECO** Mode ECO

Affichage des informations au combiné d'instruments

Dès la mise du contact, l'état du sélecteur de mode de conduite s'affiche au combiné :

R : Reverse (marche arrière).

N : Neutral (point mort).

D : Drive (marche avant automatique)

Fonctionnement

- En **mode N** : pied sur la pédale de frein :
 - Pousser le sélecteur de mode de conduite vers l'avant pour sélectionner le mode **R**.
 - Tirer le sélecteur de mode de conduite vers l'arrière pour sélectionner le mode **D**.

Relâcher complètement le sélecteur après chaque impulsion; il revient alors à sa position initiale.

Mode ECO

Le mode ECO aide à réduire la consommation d'énergie en réduisant l'accélération par rapport à la même pédale d'accélération en position **D** (Drive).

Le mode ECO offre les meilleurs résultats concernant l'autonomie (distance) du véhicule.

Stop & Start (Essence)

(Selon version)

La fonction Stop & Start met temporairement le moteur en veille - mode STOP - pendant les phases d'arrêt du véhicule (par ex. : feux rouges, embouteillages). Le moteur redémarre automatiquement - mode START - dès que le conducteur manifeste l'intention de repartir.

La fonction est destinée à réduire, essentiellement en conduite urbaine, la consommation de carburant, les émissions de gaz polluants et le niveau sonore à l'arrêt. La fonction ne modifie pas les fonctionnalités du véhicule, notamment le freinage.

Désactivation / Réactivation

La fonction est **activée** par défaut à la mise du contact.



- Pour désactiver ou réactiver le système, appuyer sur ce bouton.
- Le voyant est allumé lorsque le système est **désactivé**.

Voyants associés



Fonction activée : moteur en veille (mode STOP)

⚠ Avertissement **Ouverture du capot moteur**

Avant toute intervention sous le capot, neutraliser le système Stop & Start pour éviter tout risque de blessure lié à un redémarrage automatique du moteur.



⚠ Avertissement **Conduite sur chaussée inondée**

Avant d'engager le véhicule dans une zone inondée, il est fortement recommandé de neutraliser le système Start & Stop. Pour plus d'informations sur les **Conseils de conduite**, notamment sur chaussée inondée, se reporter à la rubrique correspondante.

Fonctionnement

Principales conditions de fonctionnement

- Toutes les portes du véhicule doivent être fermées.
- La ceinture de sécurité conducteur doit être bouclée.
- Le niveau de charge de la batterie doit être suffisant.
- La température du moteur doit être dans une plage de fonctionnement nominale.
- La température extérieure doit être comprise entre 0 et 35 °C.

Mise en veille du moteur (mode STOP)

Le moteur passe automatiquement en mode veille dès que le conducteur manifeste l'intention de s'arrêter, avec le levier au neutre et la pédale d'embrayage relâchée.



Véhicule à l'arrêt, ce voyant s'allume au tableau de bord lorsque le moteur passe en mode STOP.

Cas particuliers

- Le moteur ne se met pas en veille si les conditions de fonctionnement ne sont pas respectées et dans les cas suivants :
- Forte pente (montante ou descendante).
 - Le véhicule n'a pas dépassé 10 km/h depuis le dernier démarrage du moteur.
 - Maintien nécessaire pour le confort thermique dans l'habitacle.
 - Désembuage actif.
 - Assistance au freinage en cours d'utilisation.



Dans ces cas, ce voyant clignote quelques secondes, puis s'éteint.



Note

Après redémarrage du moteur, le mode STOP est indisponible tant que le véhicule n'a pas atteint la vitesse de 8 km/h.



Note

En manœuvre de stationnement, le mode STOP est indisponible pendant les quelques secondes qui suivent le désengagement de la marche arrière ou la rotation du volant.

Redémarrage du moteur (mode START)

Le moteur redémarre automatiquement dès que le conducteur manifeste l'intention de redémarrer, avec la pédale d'embrayage enfoncée à fond.



Véhicule à l'arrêt, ce voyant s'éteint sur le combiné lorsque le moteur passe en mode START.

Cas particuliers

Le moteur redémarre automatiquement si les conditions de fonctionnement sont de nouveau respectées et dans les cas suivants :

- Vitesse du véhicule dépassant 5 km/h.
- Certaines conditions ponctuelles (assistance au freinage, réglage de l'air conditionné, etc.).



Dans ces cas, ce voyant clignote quelques secondes, puis s'éteint.

Anomalies de fonctionnement

En cas de dysfonctionnement, le voyant du bouton clignote quelques instants, puis s'allume de manière permanente.

Faire vérifier par un concessionnaire CITROËN.

Le véhicule cale en mode STOP

Tous les voyants du combiné d'instruments s'allument dans ce cas d'anomalie.

- Couper le contact, puis redémarrer le moteur.



Avertissement Batterie de 12 V

La fonction Stop & Start requiert une batterie de 12 V de technologie et caractéristiques spécifiques.

Toute intervention doit être effectuée exclusivement par un concessionnaire CITROËN.

Indicateur de changement de rapport

Ce système permet de réduire la consommation de carburant en préconisant le rapport de vitesse le plus adapté.

Fonctionnement

Le système conseille de changer de rapport.



L'information apparaît au combiné sous la forme d'une flèche ascendante ou descendante.

Le chiffre affiché correspond au rapport engagé.

Les recommandations de changement de rapport ne doivent pas être considérées comme obligatoires. En effet, le tracé de la route, la densité du trafic et la sécurité restent les facteurs déterminants pour choisir le meilleur rapport. Le conducteur reste donc responsable de la décision de suivre ou non les indications émises par le système.

Ce système ne peut pas être désactivé.



Note

Le système adapte les instructions de changement de vitesse en fonction des conditions de conduite (par exemple, pente, charge) et du style de conduite (par exemple, demande de puissance, accélération, freinage).

Le système ne propose jamais :

- d'engager le premier rapport ;
- d'engager la marche arrière.

Alerte de survitesse

Une alerte sonore de survitesse se déclenche lorsque le véhicule dépasse des seuils de vitesse prédéfinis.

Lorsque la vitesse du véhicule est supérieure à 80 km/h, l'alerte retentit une seule fois.

Lorsque la vitesse du véhicule est supérieure à 120 km/h, l'alerte retentit toutes les 2 secondes.



Note

Ce système ne peut pas être modifié ou désactivé.

Détection sous-gonflage des pneus

Ce dispositif contrôle automatiquement la pression des pneus en roulant.

Il compare les informations données par les capteurs de vitesse de roues à **des valeurs de référence qui doivent être réinitialisées après chaque réajustement de la pression des pneus ou un changement de roue.**

Le système déclenche une alerte dès qu'il détecte la baisse de pression de gonflage d'un ou de plusieurs pneus.

⚠ Avertissement

La détection de sous-gonflage ne remplace pas la vigilance du conducteur. Ce système ne dispense pas de contrôler mensuellement la pression de gonflage des pneus (y compris celle de la roue de secours), ainsi qu'avant un long trajet. Rouler en situation de sous-gonflage, notamment en conditions sévères (forte charge, vitesse élevée, long trajet) :

- Dégrade la tenue de route.
- Allonge les distances de freinage.
- Provoque l'usure prématurée des pneus.
- Augmente la consommation de carburant.

! Note

Les valeurs de pression de gonflage prescrites pour le véhicule sont indiquées sur l'étiquette de pression des pneumatiques. Pour plus d'informations sur les **Éléments d'identification**, se reporter à la rubrique correspondante.

Alerte de sous-gonflage



Elle est signalée par l'allumage fixe de ce voyant.

En outre, les informations suivantes sont données sur le combiné :
Lorsqu'un pneu est dégonflé, le voyant correspondant clignote.



Lorsque plusieurs pneus sont dégonflés, les quatre pneus clignotent.

- ▶ Réduire immédiatement la vitesse, éviter les coups de volant et tout freinage brusque.
- ▶ Arrêter le véhicule dès que les conditions de circulation le permettent.

⚠ Avertissement

La perte de pression détectée n'entraîne pas toujours une déformation visible du pneumatique.
Ne pas se contenter d'un seul contrôle visuel.

- ▶ Vérifier la pression du pneu correspondant ou des quatre pneus à froid.
- ▶ S'il n'est pas possible d'effectuer ce contrôle immédiatement, rouler prudemment à vitesse réduite.
- ▶ En cas de crevaison, remplacer la roue à plat par la roue de secours.
- ▶ Réinitialiser le système de détection après ajustement de la pression.

! Note

L'alerte est maintenue jusqu'à la réinitialisation du système.

Réinitialisation

Réinitialiser le système après chaque ajustement de la pression d'un ou de plusieurs pneus, et après le changement d'une ou de plusieurs roues.

⚠ Avertissement

Avant de réinitialiser le système, s'assurer que la pression des 4 pneumatiques est adaptée aux conditions d'utilisation du véhicule et conforme aux valeurs inscrites sur l'étiquette de pression des pneumatiques.
Vérifier la pression des 4 pneumatiques avant d'effectuer la réinitialisation.
Le système ne prévient pas si la pression est incorrecte au moment de la réinitialisation.

La demande de réinitialisation du système s'effectue contact mis et véhicule à l'arrêt.

- ▶ Appuyer sur le bouton situé sur le combiné d'instruments pour afficher l'écran "Odomètre".
- ▶ Dans cet écran, faire un appui long sur le bouton pour réinitialiser le système.

! Note

Il est nécessaire de réinitialiser le système après une intervention du réseau CITROËN pour panne temporaire ou définitive.

Dysfonctionnement



Le clignotement puis l'allumage fixe du voyant de sous-gonflage accompagné de l'allumage fixe du voyant Service indiquent un défaut du système.

Dans ce cas, la surveillance du sous-gonflage des pneus n'est plus assurée.
Faire vérifier le système par un concessionnaire CITROËN.

Aide au stationnement

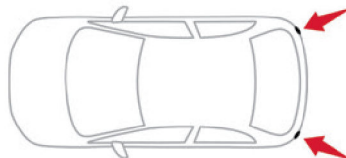

Grâce à des capteurs situés dans le pare-chocs, ce système signale la proximité d'obstacles (par ex. : piéton, véhicule, arbre, barrière) présents dans leur champ de détection.

Aide au stationnement arrière

La mise en marche est obtenue par l'engagement de la marche arrière.

La mise à l'arrêt est effectuée dès le retrait de la marche arrière.

Aide sonore

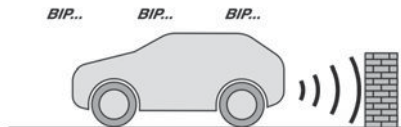

Le système signale la présence d'obstacles dans la zone de détection des capteurs.

L'information de proximité est donnée par un signal sonore discontinu, dont la fréquence est d'autant plus rapide que le véhicule est proche de l'obstacle.

Lorsque la distance entre le véhicule et l'obstacle devient inférieure à une soixantaine de centimètres, le signal sonore devient continu.

Limites de fonctionnement

L'inclinaison du véhicule en cas de chargement important du coffre peut perturber les mesures de distance.

Note

Les aides à la manœuvre ne peuvent, en aucun cas, remplacer la vigilance du conducteur.

Le conducteur doit toujours vérifier les alentours de son véhicule avant et pendant la totalité de la manœuvre, notamment en utilisant les rétroviseurs.

Caméra de recul

La caméra de recul est un système de guidage visuel en marche arrière. Pour faire marche arrière ou se garer, vérifier que personne, aucun animal ni aucun objet ne se trouvent dans la zone de manœuvre de la marche arrière.

Lorsque le levier de vitesses est placé sur la position "R" alors que le mode d'allumage est "ON", le système de caméra de recul affiche automatiquement la vue derrière le véhicule sur l'écran tactile.

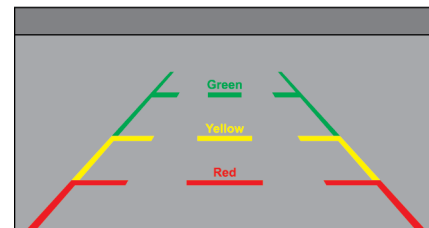

Comprendre les indications des consignes

La ligne verte indique que si des objets se trouvent dans cette zone colorée, rester prudent.

Reculer en toute sécurité.

La ligne jaune indique que si des objets se trouvent dans cette zone colorée, il faut faire preuve de la plus grande prudence. Cependant, les objets se trouvant dans cette zone ne doivent pas heurter le véhicule.

La ligne rouge indique que si des objets se trouvent dans cette zone colorée, arrêter le véhicule et ne pas reculer. En cas de marche arrière, le véhicule heurtera l'objet qui se trouve derrière.

**Avertissement**

Ne jamais se fier qu'à l'écran de la caméra arrière lorsque vous faites marche arrière.

Regarder toujours autour de votre véhicule pour vous assurer de l'absence d'objets ou d'obstacles avant de déplacer le véhicule dans n'importe quelle direction afin d'éviter une collision.

Faire toujours très attention lorsque le véhicule roule à proximité d'objets, de piétons et surtout d'enfants ; la zone affichée sur l'écran peut varier en fonction des conditions d'orientation du véhicule. Les objets qui se trouvent à proximité de l'un des coins du pare-chocs ou 6 sous le pare-chocs peuvent ne pas être visibles sur la caméra. La caméra peut ne pas afficher les éléments situés plus haut que son champ de vision.

**Avertissement**

Ne pas utiliser d'eau à haute pression pour le nettoyage.

Essuyer l'objectif de l'appareil photo à l'aide d'un chiffon doux. Ne pas utiliser de chiffon ou de matériau dur pour essuyer l'objectif de l'appareil photo. Cela rayerait l'appareil photo et détériorerait l'image visuelle sur l'écran.

Ne pas appliquer de solvant organique sur l'appareil photo.

Si tel est le cas, l'essuyer dès que possible à l'aide d'un chiffon doux.

Ne pas forcer avec excès sur l'objectif pendant le nettoyage.

**Note**

Si vous utilisez la caméra de recul pendant une longue période alors que le contact est sur « ON », mais que le moteur ne tourne pas, la batterie risque de se décharger.

Ne pas laisser le contact sur « ON » pendant une longue période alors que le moteur ne tourne pas.

Ravitaillement

Capacité du réservoir : environ 44 litres.

Niveau de réserve : 6 litres environ.

Réserve de carburant



Lorsque le niveau minimum du réservoir est atteint, ce voyant s'allume au combiné, accompagné d'un signal sonore.

Au premier allumage, il reste environ **5 litres** de carburant.

Tant qu'un appoint en carburant suffisant n'est pas effectué, ce voyant réapparaît à chaque mise du contact, accompagné du signal sonore. En roulant, ce signal sonore est répété à une fréquence d'autant plus élevée que le niveau de carburant se rapproche de **0**.

Faire rapidement un complément de carburant pour éviter la panne.

Ravitaillement

Les compléments en carburant doivent être supérieurs à 5 litres pour être pris en compte par la jauge à carburant.

L'ouverture du bouchon peut déclencher un bruit d'aspiration d'air. Cette dépression est tout à fait normale, provoquée par l'étanchéité du circuit de carburant.

Pour effectuer le remplissage en toute sécurité :

▶ **Arrêter impérativement le moteur.**

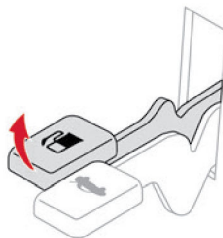

▶ Lever le levier du volet de trappe à carburant, situé sur le plancher du siège conducteur, pour ouvrir la trappe.

▶ Repérer la pompe correspondant au carburant conforme à la motorisation du véhicule (rappelé par l'étiquette collée sur la trappe).

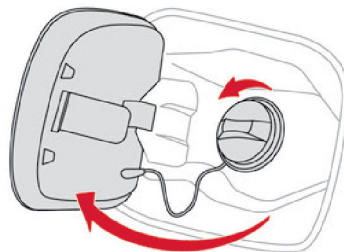

▶ Tourner le bouchon vers la gauche et le retirer.

▶ Introduire le pistolet jusqu'en butée, avant de le déclencher pour remplir le réservoir (risque d'éclaboussures).

▶ Faire le plein.

Ne pas continuer après la troisième coupure du pistolet. Cela pourrait provoquer des dysfonctionnements.

▶ Remettre le bouchon en place.

- ▶ Le tourner vers la droite.
- ▶ Appuyer sur la trappe à carburant pour la refermer.

⚠ Avertissement

Si vous avez mis du carburant incorrect/sale/contaminé ou du carburant mélangé à de l'eau dans le véhicule, la vidange du réservoir est indispensable avant la mise en route du moteur. Contactez le réseau CITROËN pour le nettoyage du système de carburant.

Le véhicule est équipé d'un catalyseur réduisant les substances nocives dans les gaz d'échappement.

Utiliser du carburant sans plomb.

La goulotte de remplissage a un orifice plus étroit qui n'autorise que le pistolet à essence sans plomb.

Coupure d'alimentation en carburant

Le véhicule est équipé d'un dispositif de sécurité qui coupe l'alimentation en carburant en cas de collision.

Système de charge (Électrique)

Circuit électrique 300 V

Le circuit de traction électrique, d'une tension d'environ 300 V, est identifié par des câbles de couleur orange et ses éléments repérés 7 par ce symbole :



⚠ Avertissement

Le système de motorisation du véhicule électrique peut être chaud pendant l'utilisation du véhicule et après avoir coupé le contact.

Respecter les messages d'avertissement portés sur les étiquettes, notamment dans la trappe de charge.

⚠ Avertissement

Une haute tension du système est dangereuse et peut causer des brûlures ou d'autres blessures, ou même un choc électrique pouvant entraîner la mort. Étant donné que les éléments à haute tension ne sont pas visibles, CITROËN recommande de :

- Ne jamais toucher les composants, endommagés ou non, et ne jamais laisser vos bijoux ou autres objets métalliques entrer en contact avec ces éléments.
- Ne jamais intervenir sur les câbles orange à haute tension ou sur tout autre élément à haute tension repéré par l'étiquette de risque électrique.

Toute intervention sur le système à haute tension doit être réalisée par un personnel compétent dans des ateliers qualifiés et approuvés pour effectuer ce type de travail.

⚠ Avertissement

- Ne jamais endommager, modifier ni retirer les câbles orange à haute tension ou les débrancher du réseau haute tension.
- Ne jamais ouvrir, modifier ni retirer le couvercle de la batterie de traction.
- Ne jamais utiliser d'outils de découpe et de mise en forme ou des sources de chaleur à proximité d'éléments et câbles à haute tension.

En cas de niveau bas de liquide dans le réservoir de refroidissement, le remplissage devra uniquement être effectué dans un atelier qualifié et compétent afin de vérifier que la fuite n'est pas présente dans la batterie de traction.

Toute intervention sur le système à haute tension doit être réalisée par un personnel compétent dans des ateliers qualifiés et approuvés pour effectuer ce type de travail. Les dommages causés au véhicule ou à la batterie de traction peuvent entraîner une fuite de gaz toxiques ou de fluides, dans l'immédiat ou ultérieurement. CITROËN recommande de :

- Toujours informer les services de secours et des pompiers en cas d'incident, en prévenant que le véhicule est équipé d'une batterie de traction.
- Ne jamais toucher une fuite de liquide de la batterie de traction.
- Ne pas inhaler les gaz émis par la batterie de traction qui sont toxiques.
- S'éloigner du véhicule en cas d'incident ou d'accident. Les gaz émis sont inflammables et peuvent causer un incendie.

⚠ Avertissement

En cas d'accident ou de choc sur le soubassement du véhicule

Dans ces situations, le circuit électrique ou la batterie de traction peuvent être sérieusement endommagés. Stationner dans les meilleures conditions de sécurité et couper le contact. Consulter un concessionnaire CITROËN.

⚠ Avertissement

En cas de lavage

Avant tout lavage du véhicule, vérifier que la trappe de charge est correctement fermée. Ne pas laver le véhicule pendant la procédure de charge de la batterie.

⚠ Avertissement

Lavage à haute pression

Afin de ne pas endommager les organes électriques, il est formellement interdit d'utiliser le lavage à haute pression dans le compartiment moteur et sous le châssis. Pour le lavage de la carrosserie, ne pas utiliser de pression supérieure à 80 bar.

⚠ Avertissement

Éviter toute entrée d'eau ou de poussière dans le connecteur ou dans le pistolet de charge - Risque d'électrocution ou d'incendie !
Ne pas brancher / débrancher le câble ou le pistolet de charge avec les mains mouillées - Risque d'électrocution !

Étiquettes personnel d'urgence

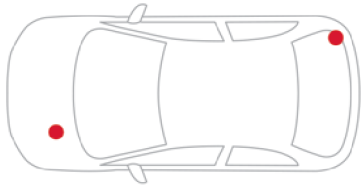

Fiche e-Service avant dans la baie du moteur

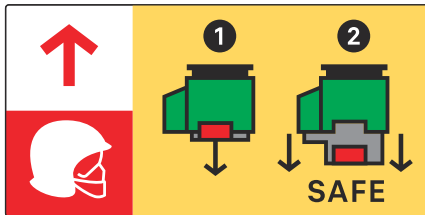

Boucle de sécurité arrière dans le garnissage de custode arrière

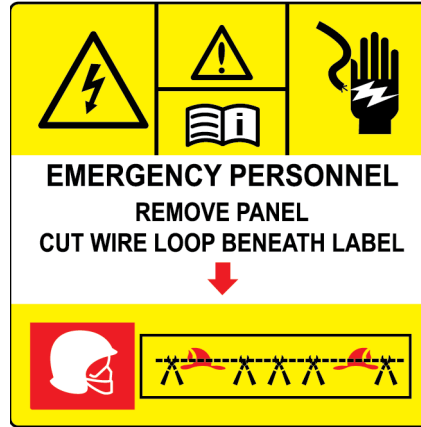

⚠ Avertissement

Ces étiquettes sont exclusivement réservées aux pompiers et services de maintenance en cas d'intervention sur le véhicule.

Personne d'autre ne doit pas toucher aux dispositifs illustrés sur cette étiquette.

Batterie de traction

Cette batterie emmagasine l'énergie nécessaire au fonctionnement du moteur électrique et des équipements de confort thermique dans l'habitacle. Elle se décharge à l'utilisation, et doit donc être rechargée régulièrement. L'autonomie de la batterie peut varier en fonction du type de conduite, de parcours, de l'utilisation des équipements de confort thermique et du vieillissement de ses composants.

! Note

La longévité de la batterie de traction dépend de plusieurs paramètres, tels que les conditions climatiques, le kilométrage parcouru, la fréquence des charges rapides.

⚠ Avertissement

Afin de préserver le kilométrage du véhicule et la longévité de votre batterie de traction, CITROËN recommande de :

- Charger le véhicule à 100%.
- Initier la charge sous 20%.
- Procéder à une charge lente AC complète (mode 2) au moins une charge sur quatre.
- Ne pas charger le véhicule immédiatement après un long trajet. Attendre une heure avant de charger, pour laisser le temps à la batterie de traction de refroidir et de revenir à son niveau de température normal.
- Essayer de conserver la batterie de traction froide. Si possible, ne pas se garer sous les rayons directs du soleil, stationner dans l'ombre.
- Ne pas décharger complètement la batterie.
- Ne pas remiser le véhicule pour une longue période de non-utilisation lorsque le niveau de charge de la batterie de traction est faible ou élevé. Si une longue période d'inutilisation est prévue, charger de préférence la batterie à 30%.
- Limiter l'usage de la charge rapide.
- Ne pas exposer le véhicule à des températures inférieures à -25°C et supérieures à +49°C plus de 24 heures.
- Éviter de charger le véhicule par températures négatives.
- Ne pas utiliser la batterie de traction du véhicule comme générateur d'énergie.
- Ne pas utiliser un générateur pour recharger la batterie de traction du véhicule.

⚠ Avertissement
En cas d'endommagement de la batterie de traction

Il est strictement interdit d'intervenir soi-même sur le véhicule.
Ne pas toucher aux liquides provenant de la batterie et, en cas de contact corporel avec ces produits, rincer abondamment à l'eau et consulter un médecin au plus vite.
Consulter impérativement un concessionnaire CITROËN ou un atelier qualifié pour vérification du système.

Mise au rebut de la batterie de traction

Si le remplacement de la batterie est nécessaire, consulter un concessionnaire CITROËN pour obtenir des instructions sur sa mise au rebut. Une mise au rebut incorrecte implique des risques de brûlure grave, de choc électrique et de dommages pour l'environnement.

En conformité avec les réglementations, CITROËN assure une seconde vie ou un recyclage de ses composants en collaboration avec les opérateurs compétents.

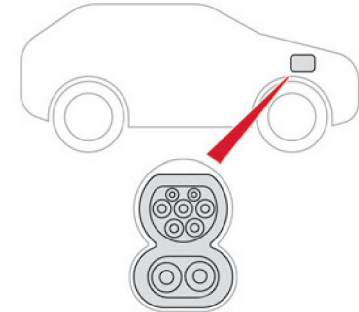
Trappe et connecteur de charge

La trappe de charge se situe sur le côté avant droit du véhicule.

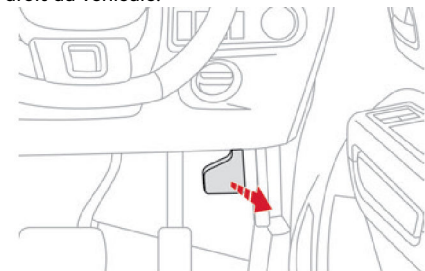

- Pour ouvrir la trappe de charge, tirer le levier de déverrouillage situé sous le volant. Le connecteur de charge est protégé par 2 caches.



230V AC / 400V DC

**DO NOT PRESSURE
WASH THIS AREA**

Normal Release - Charging Connector

Slow Charge - Unlock the vehicle before unplugging the charging gun.
Fast Charge - Power off the EVSE before unplugging the charging gun. Otherwise, the connector may get damaged.

Emergency Manual Release - Charging Connector

1. Ensure that EVSE is Powered off.
2. Open the front hood.
3. Pull the release cable.
4. Remove the Charging Gun.

F + S

⚠ Avertissement
 En cas de choc, même léger, contre la trappe de charge, ne pas l'utiliser. Ne pas démonter ou modifier le connecteur de charge - Risque d'électrocution et/ou d'incendie ! Consulter un concessionnaire CITROËN.

Câbles de charge, prises et chargeurs

Le câble de charge, livré avec le véhicule selon version, est compatible avec les installations électriques du pays de commercialisation.

En cas de départ à l'étranger, vérifier la compatibilité des installations électriques locales avec les câbles de charge.

Le câble de charge bord est rangé dans un sac dans le coffre.

Une offre complète de câbles de charge est disponible en point de vente.



Pour plus d'informations et pour se procurer le(s) câble(s) de charge adéquat(s), consulter un concessionnaire CITROËN.

Étiquettes d'identification sur les prises / connecteurs de charge

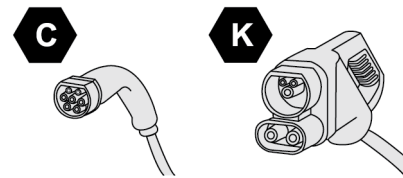
Les étiquettes d'identification collées sur le véhicule, le câble de charge et le chargeur permettent à l'utilisateur de savoir quels appareils utiliser.



Signification de chaque étiquette d'identification :

Étiquette d'identification	Emplacement	Configuration	Type d'alimentation / plage de tension
	Connecteur de charge (côté véhicule)	TYPE 2	AC < 230 Vrms
	Connecteur de charge (côté véhicule)	COMBO 2 (FF)	DC 50 V – 500 V

Charge standard, mode 2

Prise domestique
(charge standard - courant alternatif)

Sauf Indonésie

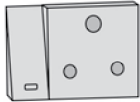

Pour l'Indonésie

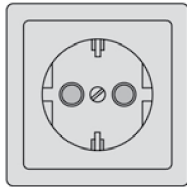

Mode 2 avec une prise standard : Courant de charge maximum de 13 A.

Prise Île Maurice :

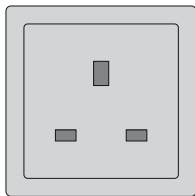

Mode 2 avec **prise standard de type G** :
Courant de charge maximum de 10 A

Câble de charge domestique spécifique mode 2 (AC)
Sauf Indonésie

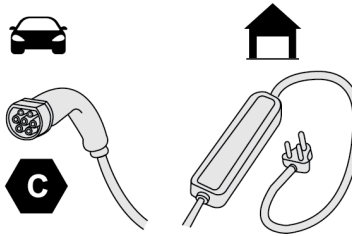

Pour l'Indonésie

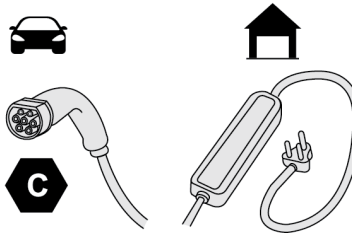

Pour l'Île Maurice

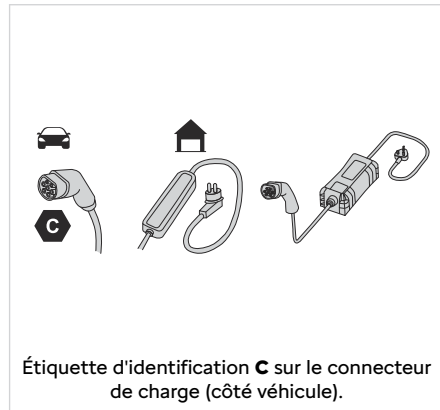

Étiquette d'identification **C** sur le connecteur de charge (côté véhicule).

⚠ Avertissement
Il est impératif de ne pas détériorer le câble.
En cas de détérioration, ne pas l'utiliser et consulter un concessionnaire CITROËN pour le remplacer.

Boîtier de contrôle (mode 2)

Sauf île Maurice



■ Power
■ Charge
■ Fault

des étincelles : Ne pas exposer à des vapeurs.

10. N'utiliser ce câble de charge qu'avec des véhicules de la marque CITROËN.

11. Ne jamais brancher ni débrancher la fiche murale avec les mains mouillées.

12. Ne pas forcer sur le connecteur s'il est verrouillé dans le véhicule.

13. Ne pas débrancher le pistolet de charge AC / DC lorsque le contact est mis.















Étiquette du boîtier de contrôle - État des voyants

	État du voyant
Éteint	
Allumé	
Clignotant	

Voyant LED Sauf Île Maurice

POWER	CHARGE	FAULT	Description
			Mode arrêt Si le boîtier de contrôle est connecté mais que la tension AC est hors plage de fonctionnement.
 (vert)	 (vert)	 (vert)	Mode démarrage (auto-test)
 (vert)			Connecté uniquement sur secteur et tension d'entrée AC dans la plage de fonctionnement, non connecté au connecteur du véhicule.
 (vert)	 (vert)		Véhicule électrique en charge.
 (vert)	 (vert)		Charge terminée.
		 (rouge)	Anomalie du boîtier de contrôle.

Voyant LED Pour l'Île Maurice

POWER	CHARGE	FAULT	Description
			Mode arrêt
 (vert)	 (vert)	 (rouge)	Mode démarrage (auto-test)
 (vert)			Connecté uniquement sur secteur et tension d'entrée AC dans la plage de fonctionnement, non connecté au connecteur du véhicule.
 (vert)			Aucune masse détectée, pas de charge.
 (vert)	 (vert)		Véhicule électrique en charge.
 (vert)	 (vert)		Charge terminée.
		 (rouge)	Anomalie du boîtier de contrôle.
 (vert)		 (rouge)	Alimentation réseau incorrecte, pas de charge.

Procédure de réinitialisation manuelle

Le câble de charge avec boîtier de contrôle peut être réinitialisé en débranchant simultanément le connecteur de charge et la fiche murale.

Ensuite, rebrancher en premier la fiche murale.

Note

En cas de défectuosité du voyant du câble de charge ou de ses fonctions, consulter un concessionnaire CITROËN. La charge sera interrompue pendant 30 secondes dès l'ouverture ou déverrouillage à distance des portes du véhicule pendant la charge lente à courant alternatif et reprendra automatiquement.

Charge rapide DC, mode 4

Chargeur rapide public
(charge rapide - courant continu)

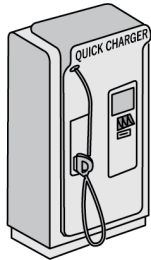

Câble de charge mode 4 (DC)
(intégré au chargeur rapide public)

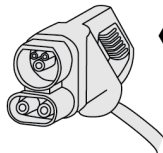

Étiquette d'identification K sur le connecteur de charge (côté véhicule).

N'utiliser que des chargeurs rapides publics avec une longueur de câblage de moins de 30 mètres.

Charge de la batterie de traction (Électrique)

Principe

Pour charger, connecter le véhicule au réseau domestique (charge domestique) ou à un chargeur rapide public (charge rapide DC). Serrer le frein de stationnement avant de brancher le pistolet de charge au véhicule. Sans frein de stationnement, la recharge ne démarrera pas.

Pour une charge complète, suivre la procédure de charge souhaitée sans l'interrompre, jusqu'à son arrêt automatique.

Pour interrompre la charge à tout moment, déverrouiller le véhicule et retirer le pistolet.

Pour la charge rapide DC, consulter la rubrique Chargeur rapide public.

Pour plus d'informations sur les affichages liés à la charge au **combiné d'instruments**, consulter la rubrique correspondante.

Note

L'avancement de la charge peut également être suivi via l'application **MyCitroën App**.

Avertissement

Par sécurité, le moteur ne démarre pas si le câble de charge est branché sur le connecteur du véhicule. Un avertissement s'affiche au combiné d'instruments.

Note

Refroidissement de l'OBC-DCDC

Le moto-ventilateur du compartiment moteur se met en marche pendant la charge pour refroidir le chargeur embarqué.

Avertissement

Niveau de charge bas / Conduite

Conduire lorsque le niveau de charge de la batterie de traction est trop bas peut causer une immobilisation du véhicule et entraîner la perte de contrôle du véhicule. TOUJOURS s'assurer que le niveau de charge de la batterie de traction est suffisant.

Avertissement

Niveau de charge bas / Stationnement

Si la température extérieure est négative, il est recommandé de ne pas stationner son véhicule à l'extérieur plusieurs heures avec un niveau de charge bas (inférieur à 20 %).



Avertissement

Véhicule immobilisé plus de 1 mois

En cas de non-utilisation du véhicule pendant une longue période (plus de 4 semaines) sans possibilité de le recharger au redémarrage, la décharge automatique peut rendre impossible le redémarrage si le niveau de charge de la batterie de traction est faible ou très faible, spécialement à des températures ambiantes négatives. TOUJOURS s'assurer que la charge de la batterie de traction est comprise entre 20 et 40 % si l'on prévoit de ne pas utiliser le véhicule pendant plusieurs semaines. Ne pas brancher le câble de charge.

Toujours stationner le véhicule dans un lieu ayant des températures comprises entre -10°C et 30°C (le stationnement dans un lieu ayant des températures extrêmes peut endommager la batterie de traction). Débrancher le câble de la borne (+) de la batterie d'accessoires dans le compartiment moteur.

Brancher un chargeur de batterie de 12 V aux bornes (+) et (-) de la batterie d'accessoires environ tous les 3 mois afin de recharger la batterie d'accessoires et conserver une tension de service.

Utilisation après une longue période d'inutilisation

Le véhicule doit être chargé à 100% en charge lente AC (mode 2).

Après une longue période d'inutilisation, ne pas utiliser le véhicule sans l'avoir chargé.

Précautions

Nos véhicules électriques ont été développés dans le respect des recommandations relatives aux limites de champs électromagnétiques maximales établies par l'ICNIRP (International Commission on Non-Ionizing Radiation Protection - Directives 1998).

Porteur d'un pacemaker ou équivalent



Se renseigner auprès de son médecin sur les précautions à prendre ou demander au fabricant de l'appareil électromédical implanté si son fonctionnement est garanti dans un environnement respectant les recommandations de l'ICNIRP.



Avertissement

En cas de doute

Domestique : ne pas rester à l'intérieur ni à proximité du véhicule, du câble de charge ou encore du boîtier de charge, même pour une courte durée.

Charge rapide DC : ne pas l'utiliser soi-même et éviter de s'approcher d'un chargeur rapide public. Quitter la zone et demander à une tierce personne de recharger le véhicule.

Pour la charge domestique ou accélérée



Avertissement

Avant la charge

Selon le contexte :

- ▶ Faire vérifier par un professionnel que l'installation électrique à utiliser est aux normes et compatible avec le véhicule.
 - ▶ Faire installer par un professionnel une prise domestique dédiée compatible avec le véhicule.
- Privilégier l'utilisation du câble de charge disponible en accessoire.
Pour plus d'informations, consulter un concessionnaire CITROËN.



Avertissement

Pendant la charge

Charge en cours, le déverrouillage du véhicule entraîne l'arrêt de la charge. Sans action sur un des ouvrants (porte ou coffre) ou sur le pistolet de charge, le véhicule se verrouille au bout de 30 secondes et la charge reprend automatiquement.

Ne jamais intervenir sous le capot :
- Certaines zones restent très chaudes même une heure après la fin de la charge - Risque de brûlure ! - Le ventilateur peut se mettre en marche à tout moment - Risque de coupure ou d'étranglement !



Avertissement

Après la charge

Vérifier la fermeture de la trappe de charge. Ne pas laisser le câble branché sur la prise domestique - Risque de court-circuit ou d'électrocution en cas de contact ou d'immersion dans l'eau !

Pour la charge rapide DC

Note Avant la charge

Vérifier la compatibilité du chargeur rapide public et de son câble de charge avec le véhicule.

Par température extérieure supérieure à 40°C, le temps de charge augmente.

Si la température extérieure est inférieure à :
- 0°C, les temps de charge peuvent être plus longs.

- 20°C, la charge est impossible.

Le temps de charge est une valeur indicative qui se base sur les températures nominales. À des températures supérieures et inférieures, le temps de charge réel peut être nettement plus long que celui affiché au combiné d'instruments

Utiliser une borne de recharge publique d'une capacité de 30 kW ou plus pour obtenir un temps de charge standard.

Avertissement Après la charge

Vérifier la fermeture de la trappe de charge.

Branchement

► Avant la charge, vérifier que le sélecteur de marche est en mode **N** et que le frein de stationnement est serré, sinon la charge est impossible.

► Ouvrir la trappe de charge en tirant le levier de déverrouillage sous le volant, déposer les couvercles de protection et vérifier l'absence de corps étrangers sur le connecteur de charge.

Charge domestique, mode 2

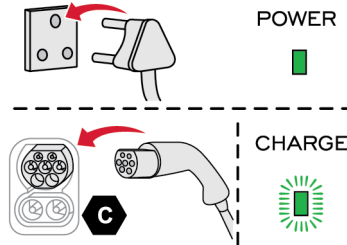

► Brancher le câble de charge côté boîtier de contrôle sur la prise domestique. Au branchement, tous les voyants du boîtier de contrôle s'allument, puis seul le voyant **POWER** reste allumé en vert.

► Déposer le couvercle de protection du pistolet de charge.

► Insérer le pistolet dans le connecteur de charge.

Le début de la charge est confirmé par le clignotement du voyant **CHARGE** vert sur le boîtier de contrôle.

Si ce n'est pas le cas, la charge n'a pas commencé ; reprendre la procédure en vérifiant que tous les branchements sont corrects.

Note

Charge terminée et câble de charge toujours branché, l'ouverture de la porte conducteur rappelle l'affichage du niveau de charge au combiné pendant une vingtaine de secondes.

Charge rapide DC, mode 4

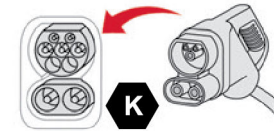

► Suivre les consignes d'utilisation du chargeur rapide public et brancher le câble du chargeur rapide public sur le connecteur du véhicule.

Débranchement

En mode 2 (charge domestique), la fin de la charge est confirmée par le voyant **CHARGE** vert fixe sur le boîtier de contrôle.

Véhicules avec clé mécanique

- Déverrouiller le véhicule / la porte avec la clé mécanique.
- Tourner la clé de la position OFF sur la position ON.
- Couper l'alimentation AC.
- Retirer le pistolet de charge dans les 2 minutes.

Véhicules à télécommande

- Déverrouiller le véhicule avec la télécommande.
- Couper l'alimentation CA.
- Retirer le pistolet de charge dans les **30 secondes**.

Il se reverrouille ensuite dans le connecteur de charge et la charge reprend.

En mode 4 (charge rapide DC), la fin de la charge est signalée par le chargeur. Mettre le chargeur hors tension avant de débrancher le pistolet de charge.

En mode 4, le pistolet de charge ne peut être déverrouillé que lorsqu'il est mis fin à la charge, soit par le chargeur soit par l'application (fournisseur du point de charge).

Après avoir débranché le pistolet de charge, remettre en place le(s) couvercle(s) de protection et fermer la trappe de charge.

En mode 2, débrancher le câble de charge côté boîtier de contrôle de la prise domestique.

Déverrouillage du pistolet de charge s'il est coincé

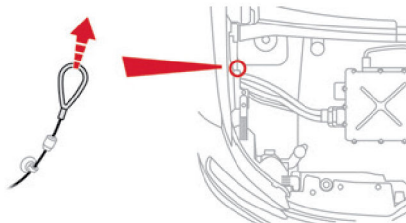

- ▶ Ouvrir le capot moteur.
- ▶ Tirer le câble vers le haut pour libérer le pistolet de charge.
- ▶ Vérifier que le chargeur rapide ou le boîtier de contrôle est hors tension avant de procéder au déverrouillage manuel.

Note

Si le câble de déverrouillage manuel est tiré, mettre le véhicule en mode veille (verrouillé et laissé en veille pendant 3 minutes).

N'insérer le pistolet de charge AC ou DC que si le véhicule est en mode veille.

Capot

⚠ Avertissement

Moteur chaud, manipuler avec précaution la commande extérieure et la béquille de capot (risque de brûlure), en utilisant la zone protégée.
Capot ouvert, faire attention de ne pas heurter la commande d'ouverture.
Ne pas ouvrir le capot en cas de vent violent.

⚠ Avertissement

Refroidissement du moteur à l'arrêt
Le moto-ventilateur peut se mettre en marche après l'arrêt du moteur.
Attention aux objets ou aux vêtements qui pourraient se prendre dans l'hélice du moto-ventilateur !



KEEP HANDS, HAIR, CLOTHING, ETC. AWAY FROM FAN AND ANY OTHER MOVING PARTS. FAN STARTS AUTOMATICALLY AND MAY CAUSE INJURY.

⚠ Avertissement Véhicules électriques

Prendre garde aux objets ou aux vêtements qui pourraient se prendre dans l'hélice du moto-ventilateur ou dans certains éléments tournants - Risque d'étranglement et de blessures graves !
Avant toute intervention sous le capot moteur, couper impérativement le contact, vérifier que le témoin **READY** est éteint au combiné et débrancher le pistolet du connecteur de charge si celui-ci est branché.

⚠ Avertissement

Le lavage à l'eau du compartiment moteur, y compris le lavage à haute pression, peut provoquer la défaillance des circuits électriques situés dans le compartiment moteur.
Ne jamais laisser de l'eau ou d'autres liquides entrer en contact avec les composants électriques/électroniques à l'intérieur du véhicule, cela pourrait les endommager.



Caution



DO NOT USE HIGH PRESSURE WATER JET TO WASH ENGINE BAY

Ouverture

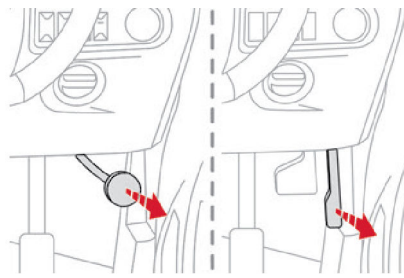

► Tirer vers soi le levier de déverrouillage situé sous le volant.

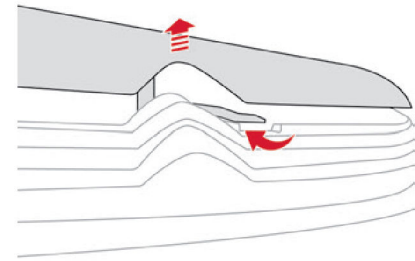

► Lever le loquet de sécurité et soulever le capot.

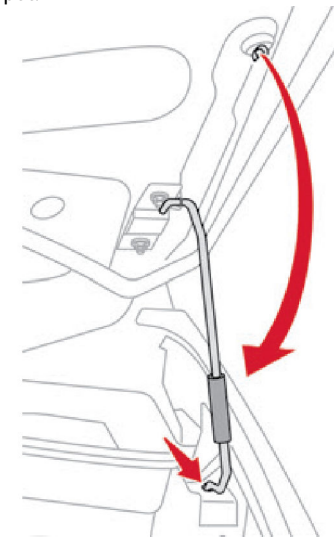

► Déclipper la béquille de son logement et la fixer dans le cran pour maintenir le capot ouvert.

Fermeture

- ▶ Sortir la béquille du cran de maintien.
- ▶ Clipper la béquille dans son logement.
- ▶ Abaisser le capot et le lâcher en fin de course.
- ▶ Tirer le capot pour vérifier son bon verrouillage.

Sous-capot moteur

Les moteurs représentés sont des exemples donnés à titre indicatif uniquement.

Les emplacements des éléments suivants peuvent varier :

- Filtre à air.

- Jauge d'huile moteur.
- Remplissage de l'huile moteur.

Esence

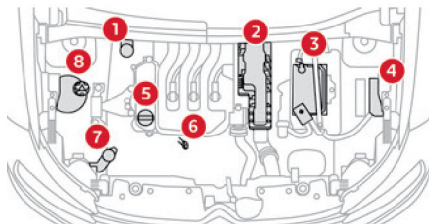

Moteur à aspiration naturelle

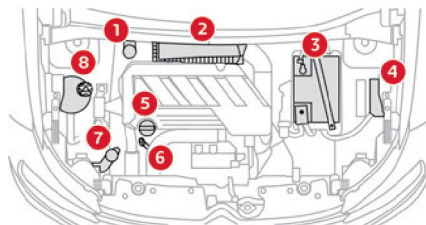

Moteur turbo

1. Réservoir du liquide de frein
2. Filtre à air
3. Batterie
4. Boîte à fusibles
5. Bouchon de remplissage d'huile moteur
6. Jauge d'huile moteur
7. Réservoir du liquide de lave-glace
8. Réservoir du liquide de refroidissement du moteur

Électrique

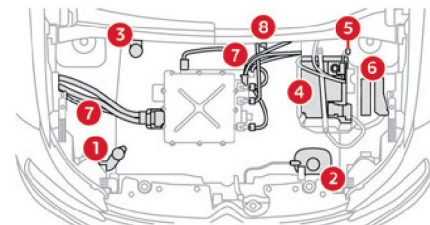

1. Réservoir du liquide de lave-glace
2. Réservoir de liquide de refroidissement
3. Réservoir du liquide de frein
4. Batterie
5. Point de masse déporté (-)
6. Boîte à fusibles
7. Circuit électrique 300 V
8. Coupe-circuit d'urgence pour pompiers et services de maintenance

Pour plus d'informations sur le **Système de charge (Électrique)**, consulter la rubrique correspondante.

Contrôle des niveaux

Vérifier régulièrement tous ces niveaux dans le respect du plan d'entretien du constructeur. Faire l'appoint si nécessaire, sauf indication contraire.

En cas de baisse importante d'un niveau, faire vérifier le circuit correspondant par un concessionnaire CITROËN.

Avertissement

Les liquides doivent être conformes aux recommandations du Constructeur et au moteur du véhicule.

Avertissement

Lors d'intervention sous le capot, faire attention car certaines zones du moteur peuvent être extrêmement chaudes (risque de brûlure) et le moto-ventilateur peut se mettre en marche à tout instant (même contact coupé).

Produits usagés

Avertissement

Éviter tout contact prolongé de l'huile et des liquides usagés avec la peau. La plupart de ces liquides sont nocifs pour la santé, voire très corrosifs.

Restriction

Ne pas jeter l'huile ni les liquides usagés dans les canalisations d'évacuation ou sur le sol. Vider l'huile usagée dans les récipients réservés à cet usage chez un concessionnaire CITROËN ou dans un atelier qualifié.

Huile moteur



La vérification du niveau s'effectue sur un sol plat, moteur à l'arrêt depuis 30 minutes, avec la jauge manuelle.

Pour connaître la périodicité de la vidange de l'huile moteur, consulter le plan d'entretien du constructeur.

Avertissement

Pour préserver la fiabilité des moteurs et les dispositifs d'antipollution, ne jamais utiliser d'additif dans l'huile moteur.

Vérification avec la jauge manuelle

Pour l'emplacement de la jauge manuelle, consulter l'illustration correspondante du compartiment moteur.

- ▶ Saisir la jauge par son embout coloré et la dégager complètement.
- ▶ Essuyer la tige de la jauge à l'aide d'un chiffon propre et non pelucheux.

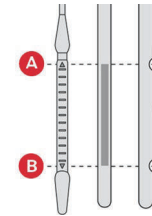

▶ Réinsérer la jauge jusqu'en butée, puis la retirer de nouveau pour effectuer un contrôle visuel : le niveau correct doit se situer entre les repères **A (max)** et **B (min)**.

Ne pas démarrer le moteur si le niveau est :

- au-dessus du repère **A** : contacter un concessionnaire CITROËN.
- au-dessous du repère **B** : faire impérativement l'appoint en huile moteur.

Avertissement Caractéristiques de l'huile

Avant d'effectuer l'appoint ou la vidange d'huile moteur, vérifier que l'huile correspond à la motorisation et est conforme aux recommandations indiquées dans le plan d'entretien fourni avec le véhicule (ou disponible auprès du concessionnaire CITROËN).

L'utilisation d'une huile non recommandée peut entraîner l'invalidation de la garantie contractuelle en cas de défaillance du moteur.

Appoint en huile moteur

Pour l'emplacement de l'orifice de remplissage de l'huile moteur, consulter l'illustration du compartiment moteur correspondant.

- ▶ Verser l'huile par petites quantités, en évitant les projections sur les éléments du moteur (risque d'incendie).

- ▶ Attendre quelques minutes avant de vérifier le niveau avec la jauge manuelle.
- ▶ Faire l'appoint, si nécessaire.
- ▶ Après vérification du niveau, revisser soigneusement le bouchon de l'orifice de remplissage et replacer la jauge dans son logement.



Note

Dans les 30 minutes suivant l'appoint en huile, l'indication du niveau d'huile au combiné d'instruments lorsque le contact est mis n'est pas valide.

Liquide de freins



Le niveau de ce liquide doit se situer proche du repère "**MAX**". Sinon, vérifier l'usure des plaquettes de frein.

Pour connaître la périodicité de la vidange du circuit de freinage, consulter le plan d'entretien du constructeur.



Avertissement

Nettoyer le bouchon avant de le retirer pour remplir. Utiliser uniquement du liquide de frein DOT4 provenant d'un récipient scellé.

Liquide de refroidissement

Essence



Un appoint de ce liquide entre deux révisions est normal. Le contrôle et l'appoint doivent être faits impérativement moteur froid.

Un niveau insuffisant présente des risques de dommages importants pour le moteur. Le niveau de liquide de refroidissement moteur doit se situer proche du repère "**MAX**" sans jamais le dépasser.

Si le niveau est proche ou en dessous du repère "**MIN**", il est impératif de faire un appoint. Lorsque le moteur est chaud, la température du liquide de refroidissement moteur est régulée par le moto-ventilateur.

Le circuit de refroidissement étant sous pression, attendre au moins une heure après l'arrêt du moteur pour intervenir. En cas d'intervention urgente, pour éviter tout risque de brûlure, se munir d'un chiffon et dévisser le bouchon de deux tours pour laisser retomber la pression.

Lorsque celle-ci est retombée, retirer le bouchon et compléter le niveau.

Électrique



Avertissement



Ne pas réaliser d'appoint du liquide de refroidissement.



Si le niveau est proche ou en dessous du repère **MIN**, il est impératif de consulter un concessionnaire CITROËN.

Liquide de lave-glace



Compléter le niveau dès que cela est nécessaire.

Caractéristiques du liquide

La mise à niveau du liquide doit être effectuée avec un mélange prêt à l'emploi. En période hivernale (températures négatives), utiliser un liquide avec antigel adapté aux conditions de températures afin de préserver les éléments du système (pompe, réservoir, canalisations, gicleurs).



Avertissement

Dans tous les cas, le remplissage avec de l'eau pure est proscrit (risque de gel, dépôt de calcaire).

Essence

	Désignation	Grade/Spéc.	Quantité
Options motorisation	EB2 - NA (Après un changement d'huile, avec remplacement des filtres)	5W40 B712296 Synthétique	2,69 l
	EB2 G2 Turbo (Après un changement d'huile, avec remplacement des filtres)	5W30 B712297 Synthétique	3,63 ± 0,05 l (avec remplacement du filtre à huile)
	EB2LTEM (Gen3) Inde (Après un changement d'huile, avec remplacement des filtres)	5W30 B712297 Synthétique	3,63 ± 0,05 l (avec remplacement du filtre à huile)
	Huile moteur - EB2L G3 Turbo	5W30 B712297 Synthétique	3,63 ± 0,05 l (avec remplacement du filtre à huile)
Options transmission	Liquide de transmission - MA	75W - 80 B13/0067 API GL-4	2,1 ± 0,2 l
	Liquide de transmission - MB6	75W - 80 B13/0067 API GL-4,8 ± 0,2 l	1,8 ± 0,2 l
	Liquide de transmission automatique - AT6	AISIN AW Y8535-TFE10 (AW-1)	6,2 l
CVC	Huile pour compresseur	PS R1	120 ml
	Fluide réfrigérant A/C pour EB2 - NA	R134A	425 g
	Fluide réfrigérant A/C pour EB2 G2 Turbo	R134A	550 g
	Fluide réfrigérant A/C pour EB2L G3 Turbo	R134A	425 g

	Désignation	Grade/Spéc.	Quantité
Refroidissement	Liquide de refroidissement (prémélangé) pour EB2 NA (liquide de refroidissement antigel 40% + eau DM / DI 60%)	Liquide de refroidissement FREE-COR DSR-Arteco (prémélangé 40/60)	4,7 ± 0,1 l
	Liquide de refroidissement (prémélangé) pour EB2 G2 Turbo (liquide de refroidissement antigel 40% + eau DM / DI 60%)	Liquide de refroidissement FREE-COR DSR-Arteco (prémélangé 40/60)	5,7 ± 0,1 l
	Liquide de refroidissement (prémélangé) pour EB2L G3 Turbo MB6 (liquide de refroidissement antigel 40% + eau DM / DI 60%)	Liquide de refroidissement FREE-COR DSR-Arteco (prémélangé 40/60)	5,6 ± 0,1 l
	Liquide de refroidissement (prémélangé) pour EB2L G3 Turbo AT6 (liquide de refroidissement antigel 40% + eau DM / DI 60%)	Liquide de refroidissement FREE-COR DSR-Arteco (prémélangé 40/60)	6,0 ± 0,1 l
Frein/Embrayage	Liquide de freins	DOT3/DOT4	450 ± 50 ml
	Liquide d'embrayage	Conduite de liquide d'embrayage reliée au réservoir de frein	
Essieu	Huile pour essieu	NA	

Électrique

	Désignation	Grade/Spéc.	Quantité
Options transmission	Huile pour transmission	S3 ATF MD3	800 ml
CVC	Huile pour compresseur	POE (ZEROL RM 400EB)	140 ml
	Réfrigérant A/C	R134A	380 g
Refroidissement	Liquide de refroidissement (prémélangé) pour eC3 (Liquide de refroidissement antigel 40 % + eau DM / DI 60 %)	Liquide de refroidissement FREE-COR DSR-Arteco (prémélangé 40/60)	3,1 ± 0,1 l
Frein/Embrayage	Liquide de freins	DOT3/DOT4	430 ml

Vérifications

Sauf indication contraire, contrôler ces éléments, conformément au plan d'entretien du Constructeur.

Sinon, faire vérifier par le réseau CITROËN.



Avertissement

Utiliser exclusivement des produits recommandés par CITROËN.

Afin d'optimiser le fonctionnement d'organes aussi importants que le circuit de freinage, CITROËN sélectionne et propose des produits bien spécifiques.

Batterie de 12 V



Vérifier régulièrement pendant l'entretien que les bornes et les bouchons des prises à pièces sont propres et bien serrés. La batterie doit être remplie d'eau distillée. Si le niveau est inférieur à la ligne de niveau "MIN", ajouter de l'eau distillée jusqu'à la ligne de niveau "MAX".



Note

Pour plus d'informations sur les précautions à prendre avant toute intervention sur la **Batterie de 12 V**, se reporter à la rubrique correspondante.

Filtere habitacle



En fonction de l'environnement et de l'utilisation du véhicule (par ex. : atmosphère poussiéreuse, conduite urbaine), **le changer si nécessaire deux fois plus souvent**.



Note

Un filtre habitacle encrassé peut détériorer les performances du système d'air conditionné et générer des odeurs indésirables.

Filtere à air



En fonction de l'environnement et de l'utilisation du véhicule (par ex. : atmosphère poussiéreuse, conduite urbaine), **le changer si nécessaire deux fois plus souvent**.

Filtere à huile



Changer le filtre à huile à chaque vidange d'huile moteur.

Boîte de vitesses manuelle



La boîte de vitesses est sans entretien (pas de vidange).

Boîte de vitesses automatique



La boîte de vitesses est sans entretien (pas de vidange).

Condenseur RD



Remplacer le déshydrateur du condenseur dans les pays très chauds et tropicaux (marchés ASEAN/DMOA). Prévoir le remplacement du déshydrateur tous les 2 ans / 20 000 km sans remplacer le condenseur.

Sélecteur de mode de conduite



Le sélecteur de marche est sans entretien.

Plaquettes de frein



L'usure des freins dépend du style de conduite, en particulier pour les véhicules utilisés en ville, sur courtes distances. Il peut être nécessaire de faire contrôler l'état des freins, même entre les révisions du véhicule. Hors fuite dans le circuit, une baisse du niveau du liquide de frein indique une usure des plaquettes de freins.

Note

Après un lavage du véhicule, de l'humidité ou, en conditions hivernales, du givre peut se former sur les disques et les plaquettes de freins : l'efficacité du freinage peut être diminuée. Effectuer de légères manœuvres de freinage pour sécher et dégivrer les freins.

État d'usure des disques et tambours de frein



Pour obtenir des renseignements sur la vérification de l'usure des disques et tambours de frein, contacter le réseau CITROËN.

Roues et pneus



Le contrôle de la pression de gonflage de tous les pneus, y compris de la roue de secours, doit être effectué "à froid".

Les pressions indiquées sur l'étiquette de pression des pneus sont valables pour des pneus "froids". Si le véhicule a roulé plus de 10 minutes ou plus de 10 kilomètres à plus de 50 km/h, ajouter 0,3 bar (30 kPa) aux valeurs indiquées sur l'étiquette.

Avertissement

Le sous-gonflage augmente la consommation de carburant. Une pression de gonflage non-conforme provoque l'usure prématurée des pneus et dégrade la tenue de route du véhicule - Risque d'accident !

Rouler avec des pneus usés ou endommagés réduit les performances de freinage et de maintien de la direction du véhicule. Il est recommandé de vérifier régulièrement l'état des pneus (bande de roulement et flancs) et des jantes, ainsi que la présence des valves. Lorsque les témoins d'usure n'apparaissent plus en retrait de la bande de roulement, la profondeur des rainures est inférieure à 1,6 mm ; il est primordial de remplacer les pneus. L'utilisation de roues et de pneus de dimensions autres que celles spécifiées peut affecter la durée de vie des pneus, la permutation des roues, la garde au sol, l'indication du compteur de vitesse et dégrader la tenue de route. Le montage de pneus différents sur les essieux avant et arrière peut provoquer des régulations intempestives des systèmes ABS et EBFD.

Pression des pneus

Le contrôle de la pression de gonflage de tous les pneus, y compris de la roue de secours, doit être effectué "à froid".

Les pressions indiquées sur l'étiquette de pression des pneus sont valables pour des pneus "froids". Si le véhicule a roulé plus de 10 minutes ou plus de 10 kilomètres à plus de 50 km/h, ajouter 0,3 bar (30 kPa) aux valeurs indiquées sur l'étiquette.

Avertissement

Le sous-gonflage augmente la consommation d'énergie. Une pression de gonflage non conforme provoque l'usure prématurée des pneus et dégrade la tenue de route du véhicule - Risque d'accident !

Permutation périodique des roues

En raison des valeurs de carrossage et de pincement, il est possible que le pneu avant s'use davantage. Ce type de permutation des roues réduira l'usure plus importante du même pneu.

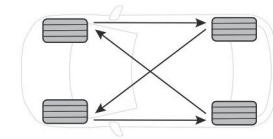

La méthode de permutation des roues suggérée est la "**croix avant**".

**Avertissement**

Ce modèle de permutation ne s'applique pas à certains pneus directionnels non interchangeables.

Les points ci-dessous sont suggérés par le fabricant de pneus :

- Permuter les pneus tous les 5 000 km pour obtenir une durée de vie optimale des pneus.
- Après 10 000 km, il est obligatoire de faire tourner les pneus pour obtenir une durée de vie optimale des pneus.

La deuxième option est basée sur la fréquence d'entretien du véhicule, permettant de décider de la permutation des pneus.



Avertissement

Le bon fonctionnement des véhicules à traction intégrale dépend de la dimension identique des pneus, du type et de la circonférence de chaque roue.

Toute différence de dimension des pneus risque d'endommager le groupe de transfert de puissance.

Le calendrier de permutation des pneus doit permettre une usure homogène des pneus.

Alignement des roues

Après avoir heurté des nids-de-poule ou des bosses

En présence de dangers routiers importants tels que des nids-de-poule, des bordures ou des ralentisseurs, il est judicieux de faire vérifier immédiatement l'alignement des roues.

Ces impacts peuvent facilement désaligner les roues.

Usure inégale des pneus

Si les pneus s'usent de manière inégale, cela indique clairement que les roues sont peut-être mal alignées.

Une usure inégale des pneus peut réduire leur durée de vie.

Partie de l'entretien régulier

Parallélisme : il doit être effectué tous les 10 000 km.

Suspension avant/ Bras inférieur / Réparations des pneus

Tout travail effectué sur ce système peut avoir un impact sur le parallélisme.

Après de telles réparations ou modifications, il est essentiel de faire vérifier le parallélisme.

Problèmes de direction / Traction du véhicule

Si la voiture dérive d'un côté, que le volant n'est pas centré en conduite en ligne droite ou si des vibrations se ressentent au niveau du volant, il est temps d'envisager un alignement des roues.

Équilibrage des roues

Le véhicule tire d'un côté

Un alignement des pneus est peut-être nécessaire, ou les pneus et roues sont déséquilibrés.

Usure inégale ou rapide de la bande de roulement

Si la bande de roulement des pneus semble s'user trop rapidement, il peut s'agir d'un ensemble roue-pneu déséquilibré.

Volant qui tremble

Les vibrations du volant pendant la conduite peuvent être causées par un ensemble roue-pneu déséquilibré.

Il peut également s'agir d'une roue tordue, d'un pneu endommagé (qui ne sera pas réparé par un équilibrage), de pièces de suspension usées ou d'autres composants vieillissants.

Amortisseurs



Des amortisseurs usés sont

difficilement repérables par l'utilisateur. Or, ils influencent fortement l'efficacité du freinage et la tenue de route.

Un contrôle régulier par le réseau CITROËN est nécessaire pour assurer la sécurité et le confort de conduite.

Kits de distribution et d'accessoires



Les kits de distribution et d'accessoires sont sollicités dès la mise en route du moteur et jusqu'à son arrêt complet. Il est normal qu'ils s'usent au fil du temps. Un kit de distribution ou d'accessoires défectueux peut altérer le moteur et le mettre hors d'usage. Respecter la préconisation de remplacement donnée en kilomètres parcourus ou en temps, au premier des deux termes atteint.

Conseils d'entretien

Consignes générales

Respecter les consignes suivantes pour éviter d'endommager le véhicule.

Extérieur



Avertissement

Ne jamais utiliser le lavage à haute pression dans le compartiment moteur - Risque d'endommager les organes électriques !
Ne pas laver en plein soleil ou par grand froid.



Note

Lors du lavage du véhicule dans une station automatique à rouleaux, penser à verrouiller les portes et selon version, à éloigner la clé électronique.

Lors de l'utilisation d'une lance à haute pression, respecter une distance d'au moins 30 cm avec le véhicule (en particulier, sur les impacts de gravillons, capteurs, joints d'étanchéité).

Nettoyer rapidement les salissures contenant des substances chimiques agressives pour la peinture (résines d'arbres, fientes d'oiseaux, sécrétions d'insectes, pollen, goudron).

En fonction de l'environnement, nettoyer le véhicule fréquemment pour éliminer les dépôts iodés (zones côtières), les suies (zones industrielles) et les boues/sels (zones humides ou froides) qui sont très corrosifs. Pour éliminer des salissures persistantes nécessitant un produit spécifique (anti-goudron, démoustiqueur), consulter le réseau CITROËN ou un atelier qualifié. Faire effectuer, de préférence, les retouches de peinture par le réseau CITROËN ou par un atelier qualifié.

Intérieur



Avertissement

Lors du lavage du véhicule, ne jamais nettoyer l'intérieur au jet d'eau ou à la lance à haute pression.

Tout liquide transporté à bord en gobelet (mug ou équivalent) pouvant se renverser, présente un risque de détérioration des commandes du poste de conduite et de la console centrale. Être vigilant ! Pour nettoyer les combinés, les écrans tactiles ou d'autres affichages, essuyer délicatement avec un chiffon doux et sec. Ne pas appliquer de produits (comme de l'alcool ou un désinfectant) ou d'eau savonneuse directement sur ces surfaces - risque de dommages !

Carrosserie

Peinture brillante



Avertissement

Ne pas utiliser de produits abrasifs, solvants, essence, pétrole pour nettoyer la carrosserie.

Ne jamais utiliser d'éponge abrasive pour nettoyer des salissures persistantes - Risque de rayer la peinture !

Ne pas appliquer le produit lustrant en plein soleil, sur les plastiques ou caoutchoucs.



Note

Utiliser un chiffon doux et de l'eau savonneuse ou un produit avec pH neutre. Essuyer délicatement la carrosserie avec un chiffon en microfibres propre. Appliquer le produit lustrant sur un véhicule propre et sec. Respecter les consignes d'utilisation mentionnées sur le produit.

Autocollants

(Selon version)



Avertissement

Ne pas utiliser le lavage à haute pression pour nettoyer le véhicule - Risque d'endommager ou de décoller les autocollants !



Note

Utiliser le lavage au jet d'eau à gros débit (température comprise entre 25°C et 40°C). Déplacer le jet d'eau perpendiculairement à la surface à nettoyer. Rincer le véhicule à l'eau déminéralisée.

Textiles

La planche de bord, les panneaux de portes et les sièges peuvent comporter des pièces en matière textile.

Entretien



Avertissement

Ne pas utiliser de produits de nettoyage agressifs (par ex. : alcool, solvant ou ammoniacal). Ne pas utiliser de systèmes de nettoyage à vapeur - risque de décollement des tissus !



Note

Dépoussiérer les pièces textiles régulièrement avec un chiffon sec, une brosse douce ou un aspirateur. Nettoyer les pièces textiles une fois par an avec un chiffon propre et humide. Les laisser sécher une nuit, puis les brosser avec une brosse souple.

Retrait des taches



Avertissement

Ne pas frotter la tache ; elle risquerait de s'étaler et la substance pourrait pénétrer dans le matériau.



Note

Agir rapidement sur la tache en commençant par les bords puis en allant vers l'intérieur. Enlever un maximum de substance, solide à l'aide d'une cuillère ou d'une spatule, liquide à l'aide d'un papier absorbant.



Note

Produit à utiliser / mode opératoire selon le type de tache :

- Graisse, huile et encre : utiliser un détergent à pH neutre.
- Vomi : utiliser de l'eau minérale gazeuse.
- Sang : recouvrir la tache de farine et laisser sécher ; retirer la farine avec un chiffon légèrement humide.
- Boue : laisser sécher, puis retirer la boue avec un chiffon légèrement humide.
- Gâteau, chocolat, crème glacée : nettoyer à l'eau tiède.
- Boissons sucrées et/ou alcoolisées : nettoyer à l'eau tiède ou au jus de citron en cas de tache tenace.
- Gel coiffant, café, sauce tomate, vinaigre : nettoyer à l'eau tiède et au jus de citron. Pour les substances solides, utiliser ensuite une brosse douce ou un aspirateur. Pour les substances liquides, utiliser ensuite un chiffon microfibres humide, puis sécher avec un chiffon différent.

Cuir

Le cuir est un produit naturel. Un entretien régulier approprié est essentiel pour sa durabilité.

Il doit être protégé et nourri à l'aide d'un produit "spécial cuir" pour conserver sa souplesse et son aspect d'origine.

**Avertissement**

Ne pas utiliser de produit d'entretien non-adapté au nettoyage du cuir (par exemple, solvant, détergent, essence, alcool pur).

Ne pas utiliser de produit de blanchiment ou de décoloration (par exemple, perchloroéthylène).

Dans le cas d'un élément composé partiellement de cuir, veiller à ne pas endommager les autres matières avec le produit "spécial cuir".

**Note**

Avant nettoyage, en cas de tache grasse ou liquide, absorber rapidement le surplus.

Avant nettoyage, enlever tous les résidus susceptibles de rayer le cuir avec un chiffon humidifié d'eau déminéralisée et bien essoré.

Nettoyer, sans frotter énergiquement, le cuir avec un chiffon doux humecté d'eau savonneuse ou d'un produit à pH neutre. Sécher avec un chiffon doux et sec.

Coffret d'outillage

Ensemble des outils livrés avec le véhicule.

Accès à l'outillage

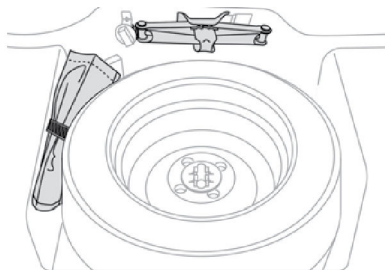

Les outils sont rangés sous le tapis de plancher de coffre, avec la roue de secours.

Détail de l'outillage

Avec roue de secours

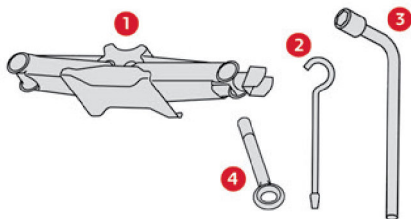

1.	Cric pour soulever le véhicule.
2.	Manivelle de cric

3.	Clé à molette pour démonter les boulons de roue.
4.	Anneau de remorquage amovible.

Pour plus d'informations sur le **Remorquage du véhicule** et l'utilisation de l'anneau amovible, se reporter à la rubrique correspondante.

⚠ Avertissement
Ces outils sont spécifiques au véhicule et peuvent varier selon l'équipement. Ne pas les utiliser pour d'autres usages.

⚠ Avertissement
Le cric doit être utilisé uniquement pour remplacer un pneu endommagé. Ne pas utiliser un autre cric que celui fourni avec le véhicule. Si le véhicule ne contient pas son cric d'origine, consulter un concessionnaire CITROËN. Le cric ne nécessite aucun entretien.

Selon version
Kit de dépannage provisoire de pneu

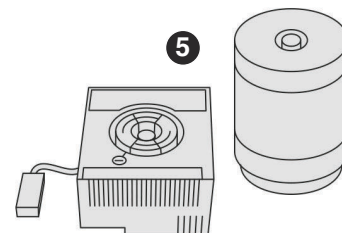

5.	Compresseur 12 V avec cartouche de produit d'étanchéité, connecteurs, câble, flexible de raccordement et autocollant de limitation de vitesse. Pour réparer temporairement la roue et ajuster la pression du pneu.
----	--

**Avertissement**

Respecter scrupuleusement la séquence indiquée, sinon le produit d'étanchéité risque de fuir sous haute pression.

Le système est constitué d'un flexible d'air, qui doit être utilisé avec le flacon de produit d'étanchéité et le compresseur autonome quand un réglage de la pression du pneu est nécessaire.

Ne pas jeter le flexible après usage ; le remettre dans le logement du compresseur.

Pour plus d'informations sur le **Kit de dépannage provisoire de pneu**, consulter la rubrique correspondante.

Kit de dépannage provisoire de pneu

**Note**

Consulter ce lien pour visualiser des vidéos explicatives : <http://q-rto/bagGI9>



Composé d'un compresseur et d'une cartouche de produit d'étanchéité, il permet d'effectuer une réparation temporaire du pneu pour se rendre dans le garage le plus proche. Il est conçu pour réparer la plupart des crevaisons au niveau de la bande de roulement.

**Avertissement**

Ne pas utiliser le produit d'étanchéité s'il est arrivé à expiration. Ses performances d'étanchéité peuvent être compromises.

**Avertissement**

Ne pas utiliser le kit de dépannage provisoire :

- Pour réparer des crevaisons du flanc du pneu.
- Si un pneu est gravement endommagé après avoir roulé à plat ou avec une pression de gonflage insuffisante.
- Si deux pneus ou plus sont à plat.
- Si la roue est endommagée.

Cela peut provoquer un accident.

N'utiliser le kit de dépannage provisoire que pour colmater/gonfler les pneus de voitures particulières. Seules les zones crevées situées au niveau de la bande de roulement ou de l'épaulement du pneu peuvent être colmatées à l'aide du kit de dépannage provisoire.

**Note**

Le kit de réparation temporaire de crevaison n'est pas conçu ni destiné à être utilisé comme moyen de réparation permanente des pneus et ne doit être utilisé que pour un seul pneu.

**Note**

Pour plus d'informations sur l'**Outillage de bord**, se reporter à la rubrique correspondante.

**Note**

La pression de gonflage des pneus est indiquée sur cette étiquette. Pour plus d'informations sur les **Éléments d'identification**, notamment cette étiquette, consulter la rubrique correspondante.

TIRE AND LOADING INFORMATION

TIRE	TIRE PRESSURE
FRONT	xxx kPa xx psi
REAR	xxx kPa xx psi

**Note**

La pression de gonflage peut être supérieure à la valeur indiquée lorsque le compresseur fonctionne. Pour obtenir une pression de gonflage précise, le compresseur doit être arrêté.

**Note**

Il est recommandé d'utiliser le produit d'étanchéité disponible chez les concessionnaires CITROËN ou les ateliers qualifiés. Pour remplacer un pneu par un neuf, éliminer le produit d'étanchéité de la valve de gonflage et de la roue et faire vérifier la valve de gonflage par un concessionnaire CITROËN ou un atelier qualifié.

Procédure de réparation



Avertissement

Ne pas retirer les corps étrangers (par ex. : clou, vis) ayant pénétré dans le pneu.

- Stationner sans gêner la circulation et serrer le frein de stationnement.
- Appliquer les consignes de sécurité (feux de détresse, triangle de signalisation, gilet de sécurité...) selon la législation en vigueur dans le pays de circulation.
- Couper le contact.
- Dérouler le tuyau rangé sous le compresseur.



Avertissement

L'autocollant de limitation de vitesse doit être collé à l'intérieur du véhicule, dans l'environnement proche du conducteur, pour lui rappeler qu'une roue est en usage temporaire.

- Tourner la bouteille de produit d'étanchéité et la visser délicatement sur la valve de sortie du compresseur de $\frac{1}{4}$ de tour dans le sens horaire.

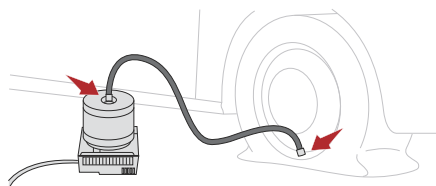

- Brancher le flexible d'air à la bouteille de produit d'étanchéité en tournant de $\frac{1}{4}$ de tour dans le sens horaire.
- Retirer le bouchon de la valve du pneu à réparer et le conserver dans un endroit propre.
- Brancher délicatement le connecteur du flexible d'air à la valve du pneu à réparer, en le tournant dans le sens horaire.
- Vérifier tous les raccords.

- Mettre en marche le compresseur en basculant l'interrupteur sur la position "I" jusqu'à ce que la pression du pneu atteigne 1,8 bar. Le produit d'étanchéité est injecté sous pression dans le pneu ; ne pas débrancher le tuyau de la valve pendant cette opération (risque d'éclaboussures).



Avertissement

Si la pression de 1,8 bar n'est pas atteinte au bout d'environ 15 minutes, le pneu n'est pas réparable ; consulter un concessionnaire CITROËN ou un atelier qualifié.

- Basculer l'interrupteur sur la position "O".
- Débrancher la prise électrique du compresseur de la prise 12 V du véhicule.
- Retirer le kit.
- Replacer le bouchon sur la valve.
- Retirer puis ranger la bouteille de produit d'étanchéité.

Réparation du pneu

- Dérouler le câble électrique rangé sous le compresseur.
- Connecter la prise électrique du compresseur à la prise de 12 V du véhicule.
- Mettre le contact.

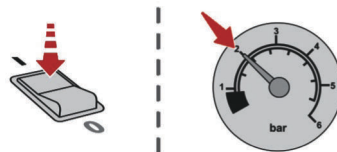
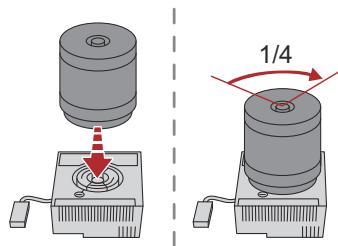

**Avertissement**

Le produit d'étanchéité est nocif en cas d'ingestion et irritant pour les yeux. Tenir ce produit hors de portée des enfants. En cas de contact du produit d'étanchéité avec la peau, laver la zone affectée abondamment à l'eau. Si l'irritation persiste, consulter un médecin. En cas de contact du produit d'étanchéité avec les yeux, rincer les yeux pendant au moins 15 minutes. Si l'irritation persiste, consulter un médecin. En cas d'ingestion du produit d'étanchéité, rincer la bouche et boire une grande quantité d'eau. En revanche, ne rien donner à une personne inconsciente et demander immédiatement l'intervention d'un médecin.

**Avertissement**

La date limite d'utilisation du liquide est inscrite sur la bouteille. Après utilisation, ne pas jeter la bouteille dans la nature, la rapporter chez un concessionnaire CITROËN ou à un organisme chargé de sa récupération. Ne pas oublier de se procurer une nouvelle bouteille chez un concessionnaire CITROËN ou un atelier qualifié.

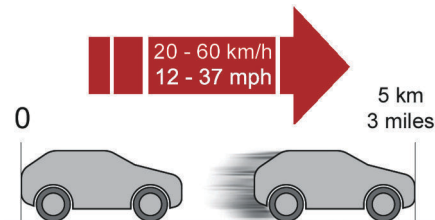

- Rouler immédiatement pendant environ 5 kilomètres à vitesse réduite (entre 20 et 60 km/h), afin de colmater la crevaison.
- S'arrêter pour vérifier la réparation et contrôler **la pression** à l'aide du kit :
 - Si la pression du pneu n'est pas correcte, contacter un concessionnaire CITROËN pour faire remplacer le pneu.
 - Si la pression du pneu est correcte, rouler à nouveau pendant environ 5 kilomètres (3 miles) à vitesse réduite (entre 20 et 60 km/h 12 et 37 mph) ; arrêter le véhicule, puis contrôler à nouveau la pression du pneu à l'aide du kit pour être sûr que la crevaison est réparée.

**Avertissement**

Ne pas dépasser la vitesse de 80 km/h (50 mph) et ne pas rouler plus de 1000 km (620 miles) avec un pneu réparé à l'aide de ce type de kit. Consulter impérativement un concessionnaire CITROËN ou un atelier qualifié pour faire vérifier la réparation et faire remplacer le pneu.

**Avertissement**

Il est possible que certains pneus ne puissent pas être colmatés, en particulier en cas de crevaison importante ou d'endommagement des flancs. Une perte de pression de gonflage du pneu peut en affecter la performance. C'est pourquoi il est conseillé d'éviter tout braquage ou autre manœuvre brusque, en particulier si le véhicule est lourdement chargé ou si une remorque est attelée.

**Avertissement**

Si des vibrations inhabituelles interviennent en roulage ou si des problèmes ou bruits de conduite apparaissent, réduire la vitesse et rouler avec prudence jusqu'à ce que le véhicule puisse être garé en toute sécurité sur le côté de la route. Consulter le Réseau CITROËN ou un atelier qualifié.

Contrôle de pression / Gonflage occasionnel

Il est possible d'utiliser le compresseur, **sans injection de produit**, pour contrôler ou gonfler occasionnellement les pneus.

- Dérouler le flexible d'air.
- Dérouler le câble rangé sous le compresseur.
- Brancher le flexible d'air à la bouteille de produit d'étanchéité en tournant de $\frac{1}{4}$ de tour dans le sens horaire.
- Retirer le bouchon de la valve du pneu à réparer et le conserver dans un endroit propre.

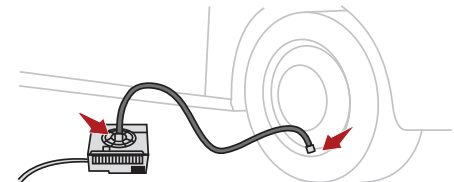

- Brancher délicatement le connecteur du flexible d'air à la valve du pneu à réparer, en le tournant dans le sens horaire.

- Vérifier tous les raccords.
- Connecter la prise électrique du compresseur à la prise de 12 V du véhicule.
- Mettre le contact.
- Mettre en marche le compresseur en basculant l'interrupteur sur la position "I" et ajuster la pression, conformément à l'étiquette de pression des pneus du véhicule. Pour dégonfler : appuyer sur le bouton noir situé sur le tuyau du compresseur, au niveau du raccord de valve.

Avertissement

Si la pression n'est pas atteinte au bout de 15 minutes, le pneu est endommagé ; consulter un concessionnaire CITROËN ou un atelier qualifié pour le dépannage du véhicule.

- Une fois la pression atteinte, basculer l'interrupteur sur la position "O".
- Retirer le kit, puis le ranger.
- Replacer le bouchon sur la valve.

Roue de secours

Accès à la roue de secours

La roue de secours est rangée dans le coffre sous le plancher.

Retrait de la roue de secours

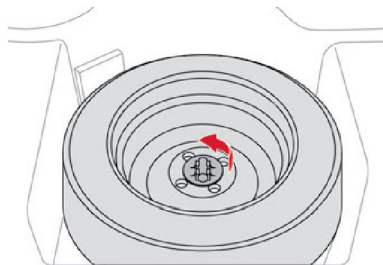

- ▶ Faire tourner la vis de fixation pour déverrouiller la roue de secours.
- ▶ Soulever la roue de secours vers soi par l'arrière.
- ▶ Retirer la roue du coffre.

Retrait du cric

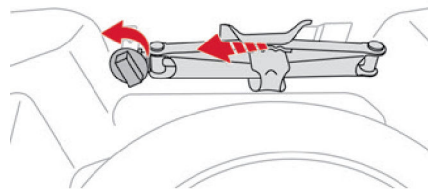

- ▶ Faire tourner la vis de fixation pour déverrouiller la cric de levage à une extrémité.
- ▶ Incliner le cric vers la droite et le soulever par derrière.

Démontage d'une roue

Avertissement **Stationnement du véhicule**

Immobiliser le véhicule de façon à ne pas gêner la circulation : le sol doit être horizontal, stable et non glissant. Avec une boîte de vitesses manuelle, engager la première vitesse de façon à bloquer les roues, serrer le frein de stationnement et couper le contact. Vérifier que les voyants de frein de stationnement s'allument de manière fixe au combiné d'instruments. S'assurer impérativement que les occupants sont sortis du véhicule et à l'abri dans une zone garantissant leur sécurité. Placer une cale, si nécessaire, sous la roue diagonalement opposée à celle à remplacer. Ne jamais s'engager sous un véhicule levé par un cric ; utiliser une chandelle.

Note **Roue avec enjoliveur**

Lors du démontage de la roue, dégager au préalable l'enjoliveur en tirant au niveau du passage de la valve.

Lors du remontage de la roue, remonter l'enjoliveur en commençant par placer son encoche en regard de la valve, et appuyer sur son pourtour avec la paume de la main.

Schéma de démontage des écrous de roue

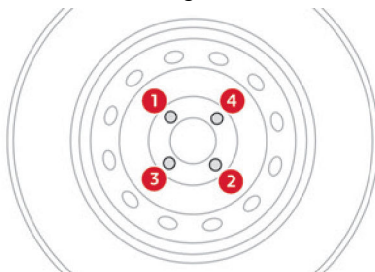

- Desserrer les écrous de la roue en diagonale. Ne pas retirer les écrous de roue.

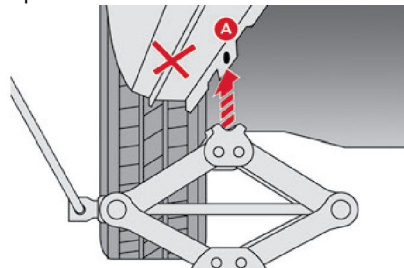

- Déployer le cric 1 avec la manivelle 2 et la clé à molette 3, jusqu'à ce que sa tête vienne en contact avec l'emplacement A ou B utilisé ; la zone d'appui A ou B du véhicule doit être bien insérée dans la partie centrale de la tête du cric.
- Soulever le véhicule jusqu'à laisser un espace suffisant entre la roue et le sol, pour mettre facilement ensuite la roue de secours (non crevée).

⚠ Avertissement

Veiller à ce que le cric soit bien stable. Si le sol est glissant ou meuble, le cric risque de déraiper ou de s'affaisser - Risque de blessure ! Veiller à positionner le cric uniquement aux emplacements A ou B sous le véhicule, en s'assurant que la tête du cric est bien centrée sous la zone d'appui du véhicule. Sinon, le véhicule risque d'être endommagé et/ ou le cric de s'affaisser - Risque de blessure !

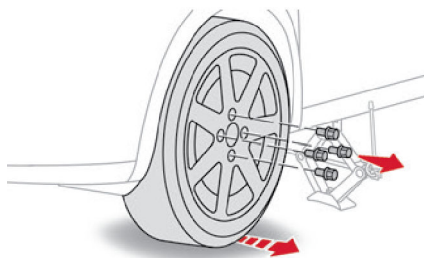

- Retirer les boulons et les conserver dans un endroit propre.
- Dégager la roue.

Montage de la roue

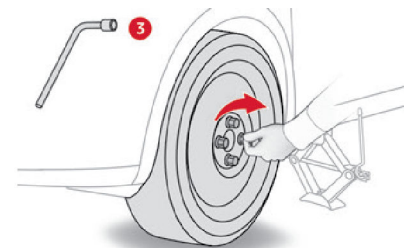

- Mettre en place la roue sur le moyeu.
- Visser les boulons à la main jusqu'en butée.
- Effectuer un pré-serrage des vis uniquement avec la clé pour écrous de roue 3.

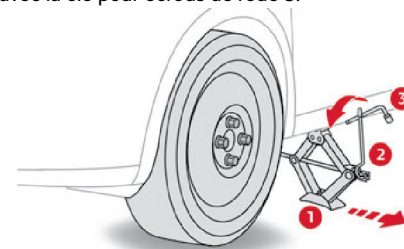

- Remettre le véhicule au sol.
- Replier le cric 1 et le dégager.

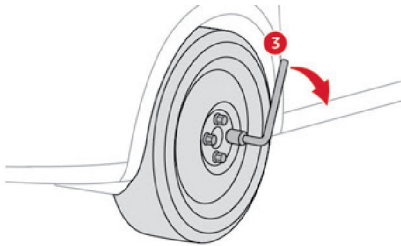

- ▶ Bloquer les boulons uniquement avec la clé pour écrous de roue 3.
- ▶ Remonter le cache-boulons (selon équipement).
- ▶ Ranger l'outillage.

Remise en place de la roue de secours

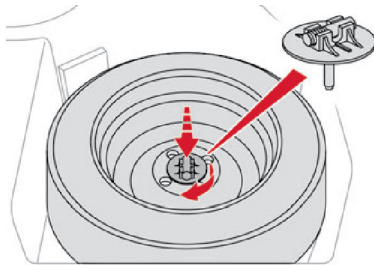

- ▶ Remettre la roue de secours dans son logement.
- ▶ Serrer la vis de fixation de la roue de secours de quelques tours.

Après un changement de roue



Avertissement

Les roues en alliage ne peuvent pas être serrées lorsqu'elles sont placées dans la zone de la roue de secours - si elles sont crevées.



Avertissement

Une roue de secours est destinée uniquement à un usage temporaire dans des situations d'urgence, jusqu'à réparation ou remplacement de la roue conventionnelle.

L'utilisation permanente de cette roue de secours peut provoquer une défectuosité du pneu et une perte de contrôle. Toujours respecter les consignes suivantes en cas d'utilisation de cette roue de secours :

- Le véhicule réagit différemment avec cette roue de secours temporaire.
 - Ne pas dépasser 80 km/h.
 - Remplacer dès que possible cette roue de secours par une roue standard.
 - L'utilisation de cette roue de secours réduit la garde au sol.
 - Gonfler à la pression spécifiée sur l'étiquette d'information située sur le montant du verrou de porte conducteur.
 - Ne pas utiliser de chaînes à neige sur la roue de secours temporaire. S'il n'y a pas d'autre choix que d'utiliser des chaînes à neige, permuter les roues de manière à monter les pneus et roues standard sur l'essieu avant.
 - La durée de vie de la bande de roulement de la roue de secours temporaire est inférieure à celle des roues conventionnelles du véhicule. Remplacer le pneu dès que possible lorsque le voyant d'usure de la bande de roulement apparaît.
- Vérifier la pression de gonflage de la roue de secours temporaire au moins une fois par mois. Vérifier également que le pneu est rangé en toute sécurité. Si ce n'est pas le cas, le fixer. Ne pas utiliser deux roues de secours temporaire ou plus en même temps sur le véhicule.

Changement d'une lampe

Note
Dans certaines conditions climatiques (température basse, humidité), la présence de buée sur la surface interne de la glace des projecteurs avant et des feux arrière est normale ; celle-ci disparaît quelques minutes après l'allumage des feux.

Avertissement
Les projecteurs sont équipés de lentilles en polycarbonate, revêtues d'un vernis protecteur :

- **Ne pas les nettoyer avec un chiffon sec ou abrasif, ni avec un produit détergent ou solvant,**
- Utiliser une éponge et de l'eau savonneuse ou un produit avec pH neutre.
- En utilisant le lavage haute-pression sur des salissures persistantes, ne pas diriger de manière prolongée la lance sur les projecteurs, les feux et leur contour pour éviter de détériorer leur vernis et leur joint d'étanchéité.

Avertissement
Le changement d'une lampe doit se faire impérativement contact coupé et projecteur / feu éteint depuis plusieurs minutes - Risque de brûlure grave ! Ne pas toucher directement la lampe avec les doigts, utiliser des chiffons non pelucheux. Il est impératif de n'utiliser que des lampes de type anti-ultraviolet (UV) afin de ne pas détériorer le projecteur. Toujours remplacer une lampe défectueuse par une lampe neuve ayant les mêmes références et caractéristiques. Pour éviter un déséquilibre de l'éclairage, remplacer les lampes par paire.

Note
Remontage des projecteurs
Effectuer les opérations dans l'ordre inverse du démontage.

Avertissement
Ouverture du capot / Accès aux ampoules
Moteur chaud, procéder avec prudence - risque de brûlure ! Prendre garde aux objets ou aux vêtements qui pourraient se prendre dans l'hélice du moto-ventilateur - Risque d'étranglement !



KEEP HANDS, HAIR, CLOTHING, ETC. AWAY FROM FAN AND ANY OTHER MOVING PARTS. FAN STARTS AUTOMATICALLY AND MAY CAUSE INJURY.

Note
Ampoules à halogène (Hx)
Afin de garantir une bonne qualité d'éclairage, vérifier que l'ampoule est correctement positionnée dans son logement.

Phares et feux à diodes électroluminescentes (LED)

Selon version, les types de projecteurs / feux concernés sont :

- Feux de jour/Feux de position.
- Projecteurs.
- Feux de plaque minéralogique.
- Éclairage de coffre.

Avertissement
Diodes électroluminescentes (LED)
Pour le remplacement de ce type d'ampoule, contacter un concessionnaire CITROËN. Ne pas toucher aux lampes à technologie LED - Risque d'électrocution !

Feux avant

Modèle 1

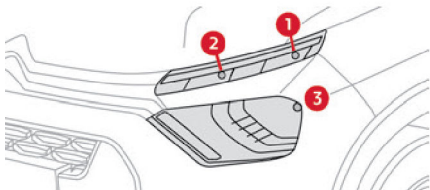

1. Feu de position (W5W- 12 V)
2. Indicateurs de direction (PY21W - 12 V - 21 W)
3. Phares à faisceau (H4 - 12 V - 60/55 W)

Modèle 2

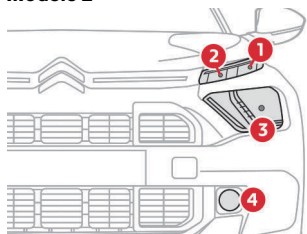

1. Feux diurnes / Feux de position (LED)
2. Indicateurs de direction (PY21W - 12 V - 21 W)
3. Phares à faisceau (H4 - 12 V - 60/55 W)
4. Projecteurs antibrouillard (H16- 19 W)

Modèle 3

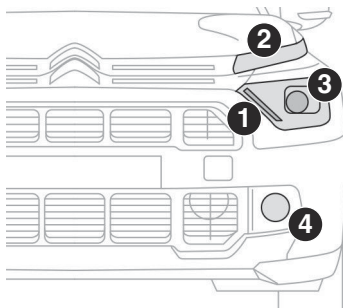

1. Feux diurnes / Feux de position (LED)
2. Indicateurs de direction (PY21W - 12 V - 21 W)
3. Feux de route (LED)
4. Projecteurs antibrouillard (H16- 19 W)

Feux de jour / de position

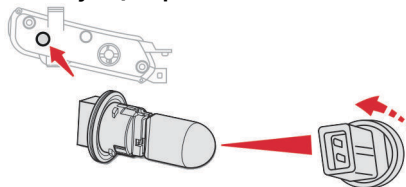

- ▶ Tourner le porte-ampoule d'un quart de tour et le retirer.
- ▶ Retirer l'ampoule et la remplacer.

Indicateurs de direction

! **Note**
Un clignotement plus rapide du témoin d'indicateur de direction (droit ou gauche) indique la défaillance d'une des lampes du côté correspondant.

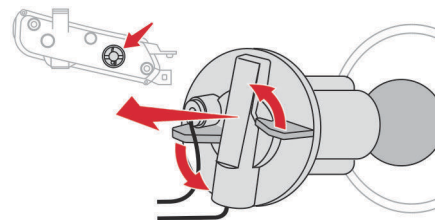

- ▶ Tourner le porte-ampoule d'un huitième de tour dans le sens anti-horaire et le retirer.
- ▶ Retirer l'ampoule et la remplacer.

! **Note**
Les lampes de couleur ambré, telles que les indicateurs de direction, doivent être remplacées par des lampes de caractéristiques et de couleur identiques.

Feux de route

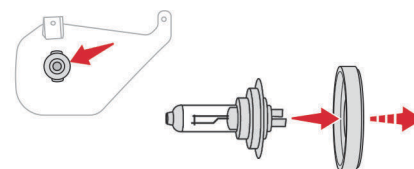

- ▶ Retirer le couvercle de protection en tirant sur la languette.
- ▶ Débrancher le connecteur de l'ampoule.
- ▶ Relâcher la languette de retenue.

- ▶ Remplacer l'ampoule en veillant à bien faire correspondre la partie métallique avec les rainures présentes sur le feu.
- ▶ Remettre en place la languette de retenue.
- ▶ Rebrancher le connecteur de l'ampoule.
- ▶ Veiller à remettre le couvercle correctement en place sur tout le pourtour afin de garantir une bonne étanchéité.

Feux antibrouillard avant (H16-19W)

(Selon version)

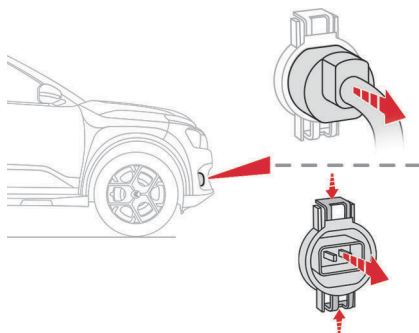

- ▶ Déposer le pare-boue avant.
- ▶ Débrancher le connecteur.
- ▶ Relâcher le circlip, tourner dans le sens anti-horaire et retirer l'ampoule.

Feux arrière

Modèle 1

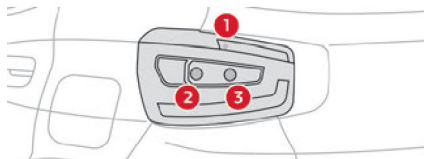

1. Feux de position / stop (P21/5W - 12 V - 21 W/5 W)
2. Indicateurs de direction (PY21W - 12 V - 21 W)
3. Feu de recul (P21W - 12 V - 21 W)

Modèle 2

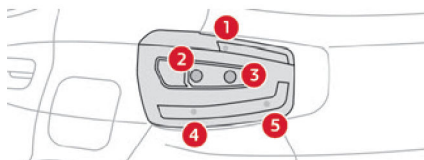

1. Feux de position / stop (P21/5W - 12 V - 21 W/5 W)
2. Indicateurs de direction (PY21W - 12 V - 21 W)
3. Feu de recul (P21W - 12 V - 21 W)

4. Feux de position supplémentaires (W3W - 12 V - 3 W)
5. Feux arrière de raccordement (W3W - 12 V - 3 W)

Remplacement des ampoules

Ces ampoules sont remplacées après dépose de l'ensemble du feu arrière.

- ▶ Ouvrir le coffre.
- ▶ Dévisser l'écrou et le retirer. Attention à ne pas le faire tomber à l'intérieur de l'aile.
- ▶ Déclipper le feu et le sortir avec précaution en le tirant dans l'axe vers l'extérieur. Une pince standard ou la clé à molette (selon équipement) peuvent être nécessaires pour retirer l'écrou.

Feux de position / Feux stop / Feux de recul / Indicateurs de direction

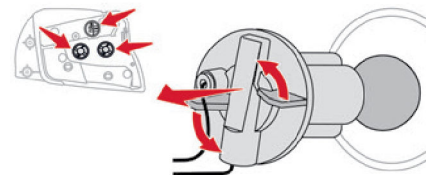

- ▶ Tourner le porte-ampoule d'un huitième de tour dans le sens anti-horaire et le retirer.
- ▶ Retirer l'ampoule et la remplacer.

Feux de position supplémentaires / Feux arrière de raccordement (selon équipement)

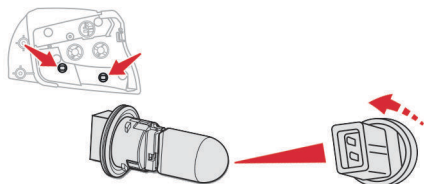

- ▶ Tourner le porte-ampoule d'un quart de tour et le retirer.
- ▶ Retirer l'ampoule et la remplacer.

Feu antibrouillard arrière (LED) (Selon version)

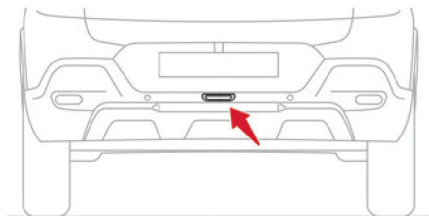

Pour le remplacement de cette ampoule,
contacter un concessionnaire CITROËN.

Éclairage intérieur

Plafonnier (10 W - 12 V - 10 W)



- ▶ À l'aide d'un tournevis à lame plate fine, déclipper l'ensemble de la console entourant le plafonnier.
- ▶ Retirer l'ampoule défectueuse et la remplacer.
- ▶ Remettre la console en place autour du plafonnier et la clipper correctement.

Changer un fusible

Accès à l'outillage

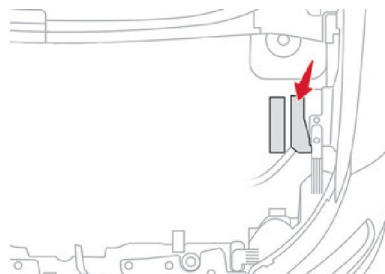

L'extracteur se situe à l'intérieur de la boîte à fusibles du moteur.

- ▶ Ouvrir le capot moteur.
- ▶ Retirer complètement le couvercle.
- ▶ Retirer l'extracteur de son logement.

Remplacement d'un fusible

Avant de remplacer un fusible :

- ▶ Identifier la cause de la panne et y remédier.
- ▶ Arrêter tous les consommateurs électriques.
- ▶ Repérer le fusible défectueux à l'aide des tableaux d'affectation et des schémas existants.

Pour intervenir sur un fusible, il est impératif de :



- ▶ Utiliser l'extracteur spécial pour extraire le fusible de son logement et vérifier l'état de son filament.
- ▶ Toujours remplacer le fusible défectueux par un fusible de calibre équivalent (même couleur) ; un calibre différent peut provoquer un dysfonctionnement - Risque d'incendie ! Si la panne se reproduit peu après le remplacement du fusible, faire vérifier l'équipement électrique par un concessionnaire CITROËN.

! Note

Les tableaux d'affectation des fusibles et les schémas correspondants sont disponibles chez les concessionnaires CITROËN.

! Avertissement

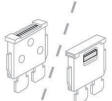
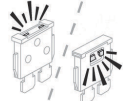
Le remplacement d'un fusible non mentionné dans les tableaux d'affectation peut entraîner un dysfonctionnement grave sur le véhicule. Consulter un concessionnaire CITROËN.

	
Bon	Mauvais
	
Extracteur	

Note
Installation d'accessoires électriques

Le circuit électrique du véhicule est conçu pour fonctionner avec les équipements de série ou optionnels. Avant d'installer d'autres équipements ou accessoires électriques sur le véhicule, consulter un concessionnaire CITROËN.

Avertissement

CITROËN décline toute responsabilité pour les frais occasionnés par la remise en état du véhicule ou les dysfonctionnements résultant de l'installation d'accessoires auxiliaires non fournis, non recommandés par CITROËN et non installés selon ses prescriptions, en particulier lorsque la consommation de l'ensemble des appareils supplémentaires branchés dépasse 10 milliampères.

Fusibles planche de bord

La boîte à fusibles est placée dans la partie inférieure de la planche de bord (côté gauche).

Accès aux fusibles

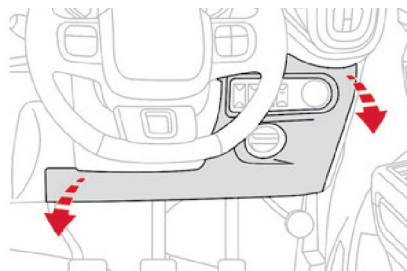

► Déclipper le couvercle en tirant la partie supérieure gauche, puis droite.

**Véhicules à essence
EB2NA- L1 (Inde)**

N° Fusible	Couleur	Intensité (A)	Fonctions
FF01	Rouge	10	Diagnostic embarqué (OBD-II) / Connecteur de réserve
FF02	Jaune	20	Module 1 de contrôle de carrosserie et tableau de bord (BCCM-1)
FF03	Vert	30	Module 2 de contrôle de carrosserie et tableau de bord (BCCM-2)
FF04	Jaune	20	Module 3 de contrôle de carrosserie et tableau de bord (BCCM-3)
FF07	Bleu	15	Prise 12 V
FF08	Ocre	5	Lampe d'habitacle / Connecteur de réserve
FF09	Bleu	15	Essuie-glace et lave-glace avant
FF10	Ocre	5	Allumage calculateur
FF12	Ocre	5	Calculateur d'airbag
FF10	Ocre	5	Commutateur d'allumage
FS01	Rose	30	Module 5 de contrôle de carrosserie & tableau de bord (BCCM-5)

Relais

RELAIS	Couleur	Intensité (A)	Fonctions
MICRO	Marron	20	Charges d'allumage

EB2NA - L1 (ASEAN & MEA)**Fusibles**

N° Fusible	Couleur	Intensité (A)	Fonctions
FF01	Rouge	10	Diagnostic embarqué (OBD II)
FF02	Jaune	20	Module 1 de contrôle de carrosserie et tableau de bord (BCCM-1)
FF03	Vert	30	Module 2 de contrôle de carrosserie et tableau de bord (BCCM-2)
FF04	Jaune	20	Module 3 de contrôle de carrosserie et tableau de bord (BCCM-3)
FF05	Vert	30	Module 4 de contrôle de carrosserie et tableau de bord (BCCM-4)
FF06	Bleu	15	Système audio
FF07	Vert	30	Dégivreur
FF08	Bleu	15	Prise 12 V
FF09	Ocre	5	Connecteur de réserve / USB
FF10	Rouge	10	Lave-glace avant et arrière
FF11	Ocre	5	Allumage calculateur
FF12	Ocre	10	Calculateur d'airbag
FF13	Ocre	5	Commutateur d'allumage
FS01	Rose	30	Module 5 de contrôle de carrosserie et tableau de bord (BCCM-5)
FS02	Rose	30	Module 6 de contrôle de carrosserie et tableau de bord (BCCM-6)

Relais

RELAIS	Couleur	Intensité (A)	Fonctions
MICRO	Marron	20	Charges d'allumage
MICRO	Marron	35	Dégivreur

EB2NA- L2 (Inde)**Fusibles**

N° Fusible	Couleur	Intensité (A)	Fonctions
FF02	Rouge	10	Diagnostic embarqué (OBD II)
FF02	Jaune	20	Module 1 de contrôle de carrosserie et tableau de bord (BCCM-1)
FF03	Vert	30	Module 2 de contrôle de carrosserie et tableau de bord (BCCM-2)
FF04	Jaune	20	Module 3 de contrôle de carrosserie et tableau de bord (BCCM-3)
FF05	Vert	30	Module 4 de contrôle de carrosserie et tableau de bord (BCCM-4)
FF06	Bleu	15	Système Audio
FF07	Bleu	15	Prise 12 V
FF08	Ocre	5	Connecteur de réserve / USB
FF09	Rouge	10	Lave-glace avant
FF10	Ocre	5	Allumage calculateur
FF11	Ocre	5	Calculateur d'airbag
FF12	Ocre	5	Commutateur d'allumage
FF	Ocre	5	Service
FF	Rouge	10	Service
FF	Bleu	15	Service

N° Fusible	Couleur	Intensité (A)	Fonctions
FS01	Rose	30	Module 5 de contrôle de carrosserie et tableau de bord (BCCM-5)
FS02	Rose	30	Module 6 de contrôle de carrosserie et tableau de bord (BCCM-6)

Relais

RELAIS	Couleur	Intensité (A)	Fonctions
MICRO	Marron	20	Charges d'allumage

EB2LTEM AT6 L2, EB2LTEM – PACK L2 et PACK EB2NA L2 (INDE)

Fusibles			
N° FUSIBLE	COULEUR FUSIBLE	CALIBRE (A)	FONCTIONS
FF01	Rouge	10	Diagnostic embarqué (OBD II) / Connecteur de réserve
FF02	Jaune	20	Module 1 de contrôle de carrosserie & tableau de bord (BCCM1)
FF03	Vert	30	Module 2 de contrôle de carrosserie & tableau de bord (BCCM2)
FF04	Jaune	20	Module 3 de contrôle de carrosserie & tableau de bord (BCCM3)
FF05	Vert	30	Module 4 de contrôle de carrosserie & tableau de bord (BCCM4)
FF06	Bleu	15	Système audio
FF07	Bleu	15	Prise 12 V
FF08	Ocre	5	Connecteur de réserve / USB
FF09	Rouge	10	Lave-glace avant

FF10	Ocre	5	Allumage calculateur
FF11	Rouge	10	Calculateur d'airbag
FF12	Rouge	10	Commutateur d'allumage
FS01	Rose	30	Module 5 de contrôle de carrosserie & tableau de bord (BCCM5)
FS02	Rose	30	Module 6 de contrôle de carrosserie & tableau de bord (BCCM6)

Relais			
RELAIS	COULEUR RELAIS	CALIBRE (A)	Fonctions
MICRO	Marron	20	Charges d'allumage

PACK EB2LTEM AT6 L2

Fusibles			
N° FUSIBLE	COULEUR FUSIBLE	CALIBRE (A)	FONCTIONS
FF01	Rouge	10	OBD
FF02	Jaune	20	BCCM-1
FF03	-	-	-
FF04	Vert	30	BCCM-2
FF05	Jaune	20	BCCM-3
FF06	Vert	30	BCCM-4
FF07	Ocre	5	ALLUMAGE CALCULATEUR
FF08	Ocre	5	ACC FATC
FF09	Rouge	10	CALCULATEUR AIRBAGS
FF10	Rouge	10	COMMUTATEUR D'ALLUMAGE

FF11	Bleu	15	PRISE 12 V
FF12	Bleu	15	IVI
FF13	Ocre	5	CONNECTEUR DE RÉSERVE/USB
FF14	Rouge	10	LAVE-GLACE AVANT
FF15	Ocre	5	T-Box
FF16	Vert	30	DÉGIVREUR ARRIÈRE
FS01	Rose	30	BCCM-5
FS02	Rose	30	BCCM-6
FS03	Rose	30	FUSIBLE ACC 1
Relais			
RELAY	COULEUR RELAIS	CALIBRE (A)	FONCTIONS
MICRO	Marron	20	RELAIS D'ALLUMAGE
MIN	Gris	30	RELAIS ACC 1 MINI RELAIS
MICRO	Marron	35	RELAIS DE DÉGIVREUR ARRIÈRE

Véhicules électriques**Version 1 (Inde)****Fusibles**

N° Fusible	Couleur	Intensité (A)	Fonctions
FF01	Rouge	10	Diagnostic embarqué (OBD-II) / Lampe d'habitacle
FF03	Vert	30	Module 1 de contrôle de carrosserie et tableau de bord (BCCM-2)
FF04	Jaune	20	Module 2 de contrôle de carrosserie et tableau de bord (BCCM-3)

N° Fusible	Couleur	Intensité (A)	Fonctions
FF05	Jaune	20	Module 3 de contrôle de carrosserie et tableau de bord (BCCM-1)
FF07	Ocre	5	Allumage calculateur
FF08	Ocre	5	Calculateur d'airbag
FF09	Ocre	10	Commutateur d'allumage
FF10	Ocre	5	E-toggle
FF11	Ocre	5	T-box
FF13	Bleu	15	Prise 12 V
FF14	Ocre	5	Lampe d'habitacle / Connecteur de réserve
FF15	Rouge	10	Essuie-glace et lave-glace avant
FF	Ocre	5	Service
FF	Rouge	10	Service
FF	Bleu	15	Service
FS01	Rose	30	Module 5 de contrôle de carrosserie et tableau de bord (BCCM-5)

Relais

RELAIS	Couleur	Intensité (A)	Fonctions
MICRO	Marron	20	Charge accessoire
HC MICRO	Marron	20	Contact

**Version 2 (Inde)
Fusibles**

N° Fusible	Couleur	Intensité (A)	Fonctions
FF01	Rouge	10	Diagnostic embarqué (OBD-II) / Lampe d'habitacle
FF02	Vert	30	Module 4 de contrôle de carrosserie et tableau de bord (BCCM-4)
FF03	Vert	30	Module 2 de contrôle de carrosserie et tableau de bord (BCCM-2)
FF04	Jaune	20	Module 3 de contrôle de carrosserie et tableau de bord (BCCM-3)
FF05	Jaune	20	Module 1 de contrôle de carrosserie et tableau de bord (BCCM-1)
FF06	Bleu	15	IVI
FF07	Ocre	5	Allumage calculateur
FF08	Ocre	10 A	Calculateur d'airbag
FF09	Ocre	10 A	Commutateur d'allumage
FF10	Ocre	5	E-toggle
FF11	Ocre	5	T-box
FF13	Bleu	15	Prise 12 V
FF14	Ocre	5	Connecteur de réserve / USB
FF15	Rouge	10	Essuie-glace et lave-glace avant
FF	Ocre	5	Service
FF	Rouge	10	Service
FF	Bleu	15	Service

N° Fusible	Couleur	Intensité (A)	Fonctions
FS01	Rose	30	Module 5 de contrôle de carrosserie et tableau de bord (BCCM-5)
FS02	Rose	30	Module 6 de contrôle de carrosserie et tableau de bord (BCCM-6)

Relais

RELAIS	Couleur	Intensité (A)	Fonctions
MICRO	Marron	20	Charge accessoire
MICRO	Marron	20	Contact

Pack Version L2 (Inde)**Fusibles**

N° Fusible	Couleur	Intensité (A)	Fonctions
FF01	Bleu	10 A	Diagnostic embarqué (OBD II)
FF02	Vert	30	Module 4 de contrôle de carrosserie et tableau de bord (BCCM-4)
FF03	Vert	30	Module 2 de contrôle de carrosserie et tableau de bord (BCCM-2)
FF04	Jaune	20	Module 3 de contrôle de carrosserie et tableau de bord (BCCM-3)
FF05	Jaune	20	Module 1 de contrôle de carrosserie et tableau de bord (BCCM-1)
FF06	Bleu	15	IVI
FF07	Ocre	5	Allumage calculateur
FF08	Ocre	10 A	Calculateur d'airbag
FF09	Ocre	10 A	Commutateur d'allumage

N° Fusible	Couleur	Intensité (A)	Fonctions
FF11	Ocre	5	E-toggle
FF12	Ocre	5	T-box
FF13	Rouge	10	ORVM
FF15	Bleu	15	Prise 12 V
FF16	Ocre	5	Connecteur de réserve et USB arrière
FF17	Rouge	10	Lave-glace avant et arrière
FF	Ocre	5	Service
FF	Rouge	10	Service
FF	Bleu	15	Service
FS01	Rose	30	Module 5 de contrôle de carrosserie et tableau de bord (BCCM-5)
FS02	Rose	30	Module 6 de contrôle de carrosserie et tableau de bord (BCCM-6)
RELAIS	Couleur	Intensité (A)	Fonctions
MICRO	Marron	20	Charge accessoire
MICRO	Marron	20	Contact

FUSIBLES SOUS CAPOT MOTEUR

La boîte à fusibles est placée dans le compartiment moteur près de la batterie.

Accès aux fusibles

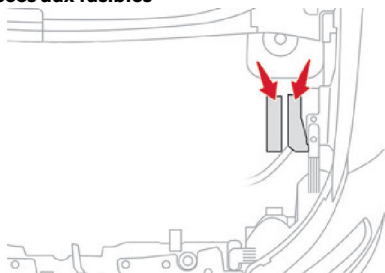

- ▶ Déposer le couvercle.
- ▶ Remplacer le fusible.
- ▶ Après intervention, refermer délicatement le couvercle puis verrouiller les deux verrous pour assurer une bonne étanchéité du boîtier à fusibles.

Véhicules à essence

EB2NA-L1 (INDE)

Boîte à fusibles/relais moteur

Fusibles			
N° FUSIBLE	COULEUR FUSIBLE	CALIBRE (A)	FONCTIONS
FF01	Vert	30	Calculateur ABS
FF02	Rouge	10	Compresseur HVAC
FF03	Rouge	10	Avertisseur sonore
FF04	Vert	30	ECM (Bobine d'allumage / Injecteurs / Pompe à carburant)
FF05	Bleu	15	Charge ECM (Vanne canister / Capteurs O2)
FF06	Ocre	5	Charge ECM (soupape VVT)
FF07	Jaune	20	Alimentation ECM
FF08	Ocre	5	Relais radiateur
FS01	Noir	60	CFB-1
FS02	Jaune	60	Moteur EPS
FS03	Vert	40	Moteur ABS
FS04	Vert	40	Ventilateur de radiateur
FS05	Vert	40	Charge accessoire
Relais			
RELAY	COULEUR RELAIS	CALIBRE (A)	FONCTIONS
MICRO	Marron	20	Relais de compresseur CVC
MICRO	Marron	20	Relais avertisseur sonore
MICRO	Marron	20	Relais de solénoïde de démarreur

MICRO	Gris	35	Relais principal ECM
-	-	-	Réserve

EB2NA- L1 & L2 (ASEAN & MEA)**Boîte à fusibles/relais moteur**

N° Fusible	Couleur	Intensité (A)	Fonctions
FF01	Vert	30	Calculateur ABS
FF02	Rouge	10	Compresseur HVAC
FF03	Rouge	10	Avertisseur sonore
FF04	Vert	30	Charges ECM (Bobine d'allumage / Injecteurs / Pompe à carburant)
FF05	Bleu	15	Charges ECM (Vanne canister / Capteurs O2)
FF06	Ocre	5	Charges ECM (soupape VVT)
FF07	Jaune	20	Alimentation ECM
FF08	Ocre	5	Alimentation de bobine de relais de ventilateur de radiateur
FS01	Noir	80	Charges de boîte à fusibles habitacle (CFB-1)
FS02	Jaune	60	Moteur de direction assistée électrique (EPS)
FS03	Vert	40	Moteur ABS
Fs04	Vert	40	Ventilateur de radiateur
FS05	Vert	40	Charge accessoire (Soufflante HVAC/Essuie-glace/Lave-glace)

RELAIS	Couleur	Intensité (A)	Fonctions
MICRO	Marron	20	Compresseur HVAC
MICRO	Marron	20	Avertisseur sonore
MICRO	Marron	20	Solénoïde démarreur
MICRO	Gris	35	ECM principal
MICRO	Gris	35	Pompe à vide

**Boîte à relais moteur
EB2NA- L1 & L2 (Inde)**

N° Fusible	Couleur	Intensité (A)	Fonctions
FS06	Vert	40	Charges de boîte à fusibles habitacle (CFB-2)

RELAIS	Couleur	Intensité (A)	Fonctions
MINI	Gris	40	Ventilateur de radiateur
MINI	Gris	40	Charge accessoire (Soufflante HVAC/Essuie-glace/Lave-glace)
MAXI	Gris	70	Alimentation ECM

EB2NA - L1 (ASEAN)

N° Fusible	Couleur	Intensité (A)	Fonctions
FS06	Jaune	60 A	Charges de boîte à fusibles habitacle (CFB-2)
FS07	Rose	30	Pompe à vide

RELAIS	Couleur	Intensité (A)	Fonctions
MINI	Gris	40	Ventilateur de radiateur

RELAIS	Couleur	Intensité (A)	Fonctions
MINI	Gris	40	Charge accessoire (Soufflante HVAC/Essuie-glace/Lave-glace)
MAXI	Gris	70	Alimentation ECM

EB2NA-L1 (MEA)

N° Fusible	Couleur	Intensité (A)	Fonctions
FS06	Jaune	40	Charges de boîte à fusibles habitacle (CFB-2)
FS07	Rose	30	Pompe à vide

RELAIS	Couleur	Intensité (A)	Fonctions
MINI	Gris	40	Ventilateur de radiateur
MINI	Gris	40	Charge accessoire (Soufflante HVAC/Essuie-glace/Lave-glace)
MAXI	Gris	70	Alimentation ECM

EB2NA - Version 2 (Inde)**Boîte à fusibles/relais moteur**

N° Fusible	Couleur	Intensité (A)	Fonctions
FF01	Vert	30	Calculateur ABS
FF02	Rouge	10	Compresseur HVAC
FF03	Rouge	10	Avertisseur sonore
FF04	Vert	30	Charges ECM (Bobine d'allumage / Injecteurs / Pompe à carburant)
FF05	Bleu	15	Charges ECM (Vanne canister / Capteurs O2)

N° Fusible	Couleur	Intensité (A)	Fonctions
FF06	Ocre	5	Charges ECM (soupape VVT)
FF07	Jaune	20	Alimentation ECM
FF08	Ocre	5	Alimentation de bobine de relais de ventilateur de radiateur
FS01	Noir	80	Charges de boîte à fusibles habitacle (CFB1)
FS02	Jaune	60	Moteur de direction assistée électrique (EPS)
FS03	Vert	40	Moteur ABS
FS04	Vert	40	Ventilateur de radiateur
FS05	Vert	40	Charge accessoire (Soufflante HVAC/Lave-glace)

RELAIS	Couleur	Intensité (A)	Fonctions
MICRO	Marron	20	Compresseur HVAC
MICRO	Marron	20	Avertisseur sonore
MICRO	Marron	20	Solénoïde démarreur
MICRO	Gris	35	ECM principal

**Boîte à relais moteur
PACK L2 NA - INDE**

N° Fusible	Couleur	Intensité (A)	Fonctions
FS06	Vert	60 A	Charges de boîte à fusibles habitacle (CFB2)

RELAIS	Couleur	Intensité (A)	Fonctions
MINI	Gris	40	Ventilateur de radiateur
MINI	Gris	40	Charge accessoire (Soufflante HVAC/Lave-glace)
MAXI	Gris	70	Alimentation ECM

EB2LTEM L2 Turbo AT6 – Version 2 (Inde)**Boîte à fusibles/relais moteur**

N° Fusible	Couleur	Intensité (A)	Fonctions
FF01	Vert	30	Calculateur ABS
FF02	Rouge	10	Compresseur HVAC
FF03	Rouge	10	Avertisseur sonore
FF04	Vert	30	Charges ECM (Bobine d'allumage / Injecteurs / Pompe à carburant)
FF05	Bleu	15	Charges ECM (Vanne canister / Capteurs O2)
FF06	Bleu	15	Charges ECM (soupape VVT)
FF07	Jaune	20	Alimentation ECM
FF08	Ocre	5	Alimentation de bobine de relais de ventilateur de radiateur
FS01	Noir	80	Charges de boîte à fusibles habitacle (CFB-1)
FS02	Jaune	60	Moteur de direction assistée électrique (EPS)
FS03	Vert	40	Moteur ABS
FS04	Jaune	60	Ventilateur de radiateur

N° Fusible	Couleur	Intensité (A)	Fonctions
FS05	Vert	40	Charge accessoire (Soufflante HVAC/Lave-glace)

RELAIS	Couleur	Intensité (A)	Fonctions
MICRO	Marron	20	Compresseur HVAC
MICRO	Marron	20	Avertisseur sonore
MICRO	Marron	20	Solénoïde démarreur #1
MICRO	Gris	35	ECM principal
MICRO	Marron	20	Solénoïde démarreur #2

EB2LTEM L2 Turbo-(ASEAN/ DMOA)

Fusibles			
N° FUSIBLE	COULEUR FUSIBLE	CALIBRE (A)	FONCTIONS
FF01	Vert	30	Calculateur ABS
FF02	Bleu	15	Compresseur HVAC
FF03	Rouge	10	Avertisseur sonore
FF04	Vert	30	ECM (Bobine d'allumage / Injecteurs / Pompe à carburant)
FF05	Bleu	15	Charge ECM (Vanne canister / Capteurs O2)
FF06	Bleu	15	Charge ECM (soupape VVT)
FF07	Jaune	20	Alimentation ECM
FF08	Ocre	5	Relais radiateur
FS01	Noir	100	CFB-1
FS02	Jaune	60	Moteur EPS

FS03	Vert	40	Moteur ABS
FS04	Jaune	60	Ventilateur de radiateur
FS05	Vert	40	Charge accessoire
Relais			
RELAY	COULEUR RELAIS	CALIBRE (A)	FONCTIONS
MICRO	Marron	20	Relais de compresseur CVC
MICRO	Marron	20	Relais avertisseur sonore
MICRO	Marron	20	Relais de solénoïde de démarreur
MICRO	Gris	35	Relais principal ECM
-	-	-	Réserve

- FF - Fusible de type rapide
- FS - Fusible de type lent

Boîte à relais moteur

N° Fusible	Couleur	Intensité (A)	Fonctions
FS06	Vert	40	Charges de boîte à fusibles habitacle (CFB-2)
FF09	Bleu	15	Charges ECM (Soupape de décharge électrique / Réchauffeur Blow-by)
FF10	Ocre	5	Capteur de batterie (BECB)
FF11	Ocre	5	STT
RELAIS	Couleur	Intensité (A)	Fonctions
MINI	Gris	40	Charge accessoire (Soufflante HVAC/Lave-glace)

RELAIS	Couleur	Intensité (A)	Fonctions
MAXI	Gris	70	Alimentation ECM

PACK EB2NA- L2 (INDE)**Boîte à fusibles/relais moteur**

Fusibles			
N° FUSIBLE	COULEUR FUSIBLE	CALIBRE (A)	FONCTIONS
FF01	Ocre	5	Relais radiateur
FF02	Jaune	20	Alimentation ECM
FF03	Ocre	5	Charge ECM (soupape VVT)
FF04	Bleu	15	ECM (Bobine d'allumage / Injecteurs / Pompe à carburant)
FF05	Vert	30	Charge ECM (Vanne canister / Capteurs O2)
FF06	Rouge	10	Avertisseur sonore
FF07	Bleu	15	Compresseur HVAC
FF08	Vert	30	Calculateur ABS
FS01	Noir	100	CFB-1
FS02	Jaune	60	Moteur EPS
FS03	Vert	40	Moteur ABS
FS04	Vert	40	Ventilateur de radiateur
FS05	Vert	40	Charge accessoire
Relais			
RELAY	COULEUR RELAIS	CALIBRE (A)	FONCTIONS
MICRO	Marron	20	Relais de compresseur CVC

MICRO	Marron	20	Relais avertisseur sonore
MICRO	Marron	20	Relais de solénoïde de démarreur
MICRO	Gris	35	Relais principal ECM
-	-	-	Réserve

- FF – Fusible de type rapide
- FS – Fusible de type lent

Pack EB2NA BS 6.2 L2 (Inde)
Boîte à relais moteur

N° Fusible	Couleur	Intensité (A)	Fonctions
FS07	Vert	60	Charges de boîte à fusibles habitacle (CFB-2)

RELAIS	Couleur	Intensité (A)	Fonctions
MINI	Gris	40	Ventilateur de radiateur
MINI	Gris	40	Charge accessoire
MAXI	Gris	70	Alimentation ECM

EB2LTEM L2 Turbo-(INDE)

Fusibles			
N° FUSIBLE	COULEUR FUSIBLE	CALIBRE (A)	FONCTIONS
FS06	Vert	40 A	CFB-2
FF09	Bleu	15 A	ECM
FF10	Ocre	5 A	BECEB
FF11	Ocre	5 A	STT
Relais			

RELAY	COULEUR RELAIS	CALIBRE (A)	FONCTIONS
MINI	Gris	40 A	Accessoire Mini Relais
MAXI	Gris	70 A	Relais de puissance ECM max.

Pack EB2LTEM L2 (INDE)

Fusibles			
N° FUSIBLE	COULEUR FUSIBLE	CALIBRE (A)	FONCTIONS
FF06	Bleu	60 A	CFB-2
FF09	Ocre	15 A	ECM
FF10	Ocre	5 A	BECB
FF11	Vert	5 A	STT
Relais			
RELAY	COULEUR RELAIS	CALIBRE (A)	FONCTIONS
MINI	Gris	40 A	Accessoire Mini Relais
MAXI	Gris	70 A	Relais de puissance ECM max.

PACK EB2LTEM AT6 L2

N° Fusible	Couleur	Intensité (A)	Fonctions
FF01	Ocre	5	Relais radiateur
FF02	Jaune	20	Alimentation ECM
FF03	Bleu	15	ECM
FF04	Bleu	15	ECM
FF05	Vert	30	ECM
FF06	Rouge	10	Avertisseur sonore

N° Fusible	Couleur	Intensité (A)	Fonctions
FF07	Bleu	15	Compresseur
FF08	Vert	30	Calculateur ABS
FS01	Vert	40	Charge accessoire
FS02	Jaune	60	Ventilateur de radiateur
FS03	Vert	40	Moteur ABS
FS04	Jaune	60	Moteur EPS
FS05	Bleu	100	CFB-1

RELAIS	Couleur	Intensité (A)	Fonctions
MICRO	Marron	20	Relais de solénoïde de démarreur Inhabit
MICRO	Gris	35	Relais principal ECM
MICRO	Marron	20	Relais de solénoïde de démarreur
MICRO	Marron	20	Relais avertisseur sonore
MICRO	Marron	20	Relais de compresseur CVC

EB2LTEM AT6 L2

N° Fusible	Couleur	Intensité (A)	Fonctions
FF01	Bleu	15	ECM
FF02	Ocre	5	BECEB
FF03	Ocre	5	STT
FF04	Bleu	15	AT6
FS01	Vert	40	CFB-2

RELAIS	Couleur	Intensité (A)	Fonctions
MAXI	Gris	70	Relais de puissance ECM max.
MINI	Gris	40	Relais accessoire Mini

PACK EB2LTEM AT6 L2

N° Fusible	Couleur	Intensité (A)	Fonctions
FF01	Bleu	15	ECM
FF02	Ocre	5	BECB
FF03	Ocre	5	STT
FF04	Bleu	15	AT6
FS01	Jaune	60	CFB-2

RELAIS	Couleur	Intensité (A)	Fonctions
MAXI	Gris	70	Relais de puissance ECM max.
MINI	Gris	40	Relais accessoire Mini

EB2LTEM L2 Turbo-(ASEAN/ DMOA)**Boîte à relais moteur**

Fusibles			
N° FUSIBLE	COULEUR FUSIBLE	CALIBRE (A)	FONCTIONS
FF01	Bleu	15 A	ECM
FF02	Ocre	5 A	BECB
FF03	Bleu	15 A	ECU AT6
FS01	Jaune	60 A	CFB-2
Relais			

RELAY	COULEUR RELAIS	CALIBRE (A)	FONCTIONS
MINI	Gris	40 A	Accessoire Mini Relais
MAXI	Gris	70 A	Relais de puissance ECM max.

- FF – Fusible de type rapide
- FS – Fusible de type lent

EB2LTEM L2 Turbo- (ASEAN/ DMOA)

Boîte à fusibles/relais habitacle

Fusibles			
N° FUSIBLE	COULEUR FUSIBLE	CALIBRE (A)	FONCTIONS
FF01	Rouge	10	OBD
FF02	Jaune	20	BCCM-1
FF03	-	-	-
FF04	Vert	30	BCCM-2
FF05	Jaune	20	BCCM-3
FF06	Vert	30	BCCM-4
FF07	Ocre	5	ALLUMAGE CALCULATEUR
FF08	Ocre	5	ACC FATC
FF09	Rouge	10	CALCULATEUR AIRBAGS
FF10	Rouge	5	COMMUTATEUR D'ALLUMAGE
FF11	Bleu	15	PRISE 12 V
FF12	Bleu	15	IVI
FF13	Ocre	5	CONNECTEUR DE RÉSERVE/USB
FF14	Rouge	10	LAVE-GLACE AVANT

FF15	-	-	-
FF16	Vert	30	DÉGIVREUR ARRIÈRE
FS01	Rose	30	BCCM-5
FS02	Rose	30	BCCM-6
FS03	Rose	30	FUSIBLE ACC 1
Relais			
RELAY	COULEUR RELAIS	CALIBRE (A)	FONCTIONS
MICRO	Marron	20	RELAIS D'ALLUMAGE
MINI	Gris	30	RELAIS ACC 1 MINI RELAIS
MICRO	Marron	35	RELAIS DE DÉGIVREUR ARRIÈRE

Véhicules électriques**Version 1 & 2 (Inde)****Boîte à fusibles/relais moteur**

N° Fusible	Couleur	Intensité (A)	Fonctions
FF08	Vert	30	Calculateur ABS
FF07	Rouge	10	Pompe à vide
FF06	Rouge	10	Avertisseur sonore
FF05	Rouge	10	Onduleur-1
FF04	Vert	30	VCU
FF03	Rouge	10	OBC/DC-DC-1
FF01	Ocre	5	Compresseur électrique
FF02	Ocre	5	Alimentation de bobine de relais de ventilateur de radiateur

N° Fusible	Couleur	Intensité (A)	Fonctions
FS01	Noir	80	Charges de boîte à fusibles habitacle (CFB-1)
FS02	Jaune	60	Moteur de direction assistée électrique (EPS)
FS03	Vert	40	Moteur ABS
FS04	Vert	40	Ventilateur de radiateur
FS05	Vert	40	Charge accessoire (Soufflante HVAC/Essuie-glace/Lave-glace)
FF	Vert	30	Service
FF	Bleu	15	Service
FF	Rouge	10	Service

RELAIS	Couleur	Intensité (A)	Fonctions
MICRO	Marron	20	Avertisseur sonore
MICRO	Marron	20	Pompe de refroidissement
MICRO	Gris	35	VCU principal
MICRO	Gris	35	Pompe à vide

Boîte à relais moteur

N° Fusible	Couleur	Intensité (A)	Fonctions
FS01	Vert	40	Charges de boîte à fusibles habitacle (CFB-2)
FS02	Vert	30	Pompe à vide
FF02	Ocre	5	Capteur de batterie (BECB)
FF01	Ocre	5	VCU

N° Fusible	Couleur	Intensité (A)	Fonctions
FF03	Rouge	10	OBC/DC-DC-2
FF04	Rouge	10	Onduleur-2
FF06	Rouge	10	HVBATT
FF05	Ocre	5	Fiche E-service
FF07	Ocre	5	Bobine de relais VCU
FF08	Ocre	5	PDU VIS

RELAIS	Couleur	Intensité (A)	Fonctions
MINI	Gris	40	Ventilateur de radiateur
MINI	Gris	40	Charge accessoire

Pack Version L1, L2, L2 (Inde)
Boîte à fusibles/relais moteur

RELAIS	Couleur	Intensité (A)	Fonctions
FF01	Ocre	5	HVAC / Compresseur électrique
FF02	Ocre	5	Ventilateur de radiateur / Bobine de pompe de refroidissement
FF03	Rouge	10	OBC/DC-DC-1
FF04	Vert	30	VCU
FF05	Rouge	10	Onduleur-1
FF06	Rouge	10	Avertisseur sonore
FF07	Rouge	10	Pompe à vide
FF08	Vert	30	Calculateur ABS
FS01	Noir	80	Charges de boîte à fusibles habitacle (CFB-1)

RELAIS	Couleur	Intensité (A)	Fonctions
FS02	Jaune	60	Moteur de direction assistée électrique (EPS)
FS03	Vert	40	Moteur ABS
FS04	Vert	40	Ventilateur de radiateur
FS05	Vert	40	Charge accessoire
FF	Vert	30	Service
FF	Bleu	15	Service
FF	Rouge	10	Service

RELAIS	Couleur	Intensité (A)	Fonctions
HC MICRO	Gris	35	Pompe à vide
HC MICRO	Gris	35	VCU principal
MICRO	Marron	20	Pompe de refroidissement
MICRO	Marron	20	Avertisseur sonore
HC MICRO	Gris	35	Dégivreur arrière

RELAIS	Couleur	Intensité (A)	Fonctions
MINI	Gris	40	Ventilateur de radiateur
MINI	Gris	40	Charge accessoire

N° Fusible	Couleur	Intensité (A)	Fonctions
FF01	Vert	30	Dégivreur arrière

Batterie 12 V / Batterie d'accessoires

Batteries de démarrage au plomb



Restriction

Les batteries contiennent des substances nocives (acide sulfurique, plomb). Elles doivent être éliminées selon les prescriptions légales et ne doivent en aucun cas être jetées avec les ordures ménagères. Déposer les batteries usées dans un point de collecte spécial.



Avertissement

Avant de manipuler la batterie, se protéger les yeux et le visage. Utiliser des lunettes et des gants pour intervenir sur la batterie. La projection de l'acide sulfurique dilué peut rendre aveugle ou causer de graves brûlures. En cas de contact, rincer abondamment les yeux et le corps à l'eau et consulter un médecin. Tenir les batteries hors de portée des enfants. Toute intervention sur la batterie doit être effectuée dans un milieu aéré et loin de flammes libres ou de sources d'étincelles, afin d'éviter tout risque d'explosion et d'incendie. Se laver les mains en fin d'opération.



Avertissement

Si la batterie tombe en panne (après la fin de la garantie), la remplacer par une batterie de même spécification que celle utilisée dans le véhicule.

Véhicules électriques



Note

En cas de batterie d'accessoires déchargée

La mise en route du moteur n'est plus assurée et la charge de la batterie de traction ne peut plus être effectuée.



Avertissement

Avant toute intervention sur la batterie d'accessoires

Couper le contact et vérifier que le véhicule n'est pas branché.



Avertissement

Dépannage d'un autre véhicule

Ne pas utiliser la batterie d'accessoires pour dépanner ou recharger la batterie d'un autre véhicule.

Accès à la batterie

La batterie est située sous le capot moteur.

Pour la version à moteur à aspiration naturelle

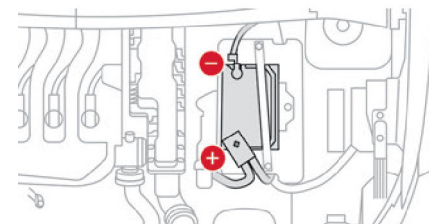

(+) Borne positive.

(-) Borne négative.

Version moteur Turbo

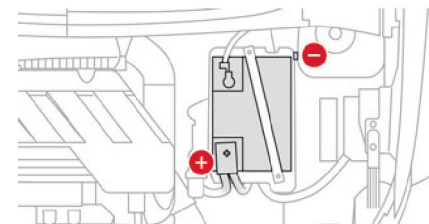

(+) Borne positive.

Un point de masse déporté est implanté près de la batterie.

Version électrique

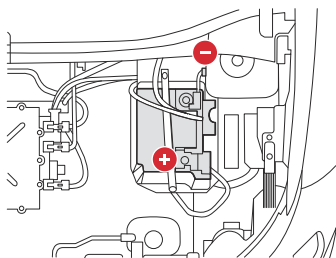

(+) Borne positive.

Un point de masse déporté est implanté près de la batterie.

Démarrage à partir d'une autre batterie

Lorsque la batterie du véhicule est à plat/drainée/déchargée, le moteur peut être démarré à l'aide d'une batterie de secours (externe ou d'un autre véhicule) et de câbles de secours ou bien à l'aide d'un booster de batterie.

Avertissement

Ne jamais démarrer le moteur en branchant un chargeur de batterie. Ne jamais utiliser un booster de batterie 24 V ou supérieur.

Vérifier au préalable que la batterie de secours a une tension nominale de 12 V et une capacité au minimum égale à celle de la batterie déchargée.

Les deux véhicules ne doivent pas se toucher.

Éteindre tous les consommateurs électriques des deux véhicules (autoradio, essuie-glaces, feux, etc.).

Veiller à ce que les câbles de secours ne passent pas à proximité des parties mobiles du moteur (ventilateur, courroie, ...).

Ne pas débrancher la borne (+) quand le moteur tourne.

En cas de démarrage par câbles auxiliaires, vérifier soigneusement que les bornes correctes sont raccordées. Une inversion des raccordements des bornes peut provoquer la défaillance de l'alternateur et d'autres composants électriques et électroniques. Ne jamais alimenter des composants électriques ou électroniques directement à partir des bornes de batterie, car cela impacterait la charge de batterie, réduirait la performance des composants et provoquerait un dysfonctionnement du capteur de batterie, au détriment de l'économie de carburant.

Pour la version à moteur à aspiration naturelle

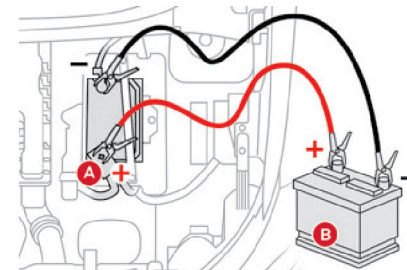

- ▶ Soulever le cache de la borne (+), si le véhicule en est équipé.
 - ▶ Connecter le câble rouge à la borne (+) de la batterie en panne **A**, puis à la borne (+) de la batterie de secours **B** ou du booster.
 - ▶ Connecter une extrémité du câble vert ou noir à la borne (-) de la batterie de secours **B** ou du booster (ou au point de masse du véhicule dépanneur).
 - ▶ Connecter l'autre extrémité du câble vert ou noir à la borne (-) de la batterie en panne **A**.
 - ▶ Démarrer le moteur du véhicule dépanneur et le laisser tourner pendant quelques minutes.
 - ▶ Actionner le démarreur du véhicule en panne et laisser tourner le moteur.
- Si le moteur ne démarre pas immédiatement, couper le contact et attendre quelques instants avant d'effectuer une nouvelle tentative.
- ▶ Attendre le retour au ralenti.
 - ▶ Débrancher les câbles de démarrage **dans l'ordre inverse** : retirer d'abord la borne (-), puis la borne (+).
 - ▶ Remettre en place le cache de la borne (+), si le véhicule en est équipé.

- ▶ Laisser tourner le moteur, à l'arrêt, au minimum 30 minutes afin que la batterie atteigne un niveau de charge suffisant.

Pour la version moteur Turbo

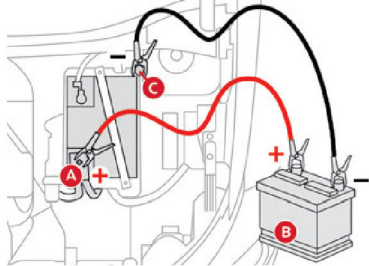

Note

Le câble négatif doit être connecté à la masse de la voiture (et non à la borne négative de la batterie) afin que le capteur de batterie puisse détecter tous les courants de charge et de décharge.

- ▶ Soulever le cache de la borne (+), si le véhicule en est équipé.
- ▶ Connecter le câble rouge à la borne (+) de la batterie en panne **A** (au niveau de la partie métallique coudée), puis à la borne (+) de la batterie de secours **B** ou du booster.
- ▶ Connecter une extrémité du câble vert ou noir à la borne (-) de la batterie de secours **B** ou du booster (ou au point de masse du véhicule dépanneur).
- ▶ Connecter l'autre extrémité du câble vert ou noir au point de masse **C** du véhicule en panne.
- ▶ Démarrer le moteur du véhicule dépanneur et le laisser tourner pendant quelques minutes.
- ▶ Actionner le démarreur du véhicule en panne et laisser tourner le moteur.

Si le moteur ne démarre pas immédiatement, couper le contact et attendre quelques instants avant d'effectuer une nouvelle tentative.

- ▶ Attendre le retour au ralenti.
- ▶ Débrancher les câbles de démarrage **dans l'ordre inverse** : retirer d'abord la borne (-), puis la borne (+).
- ▶ Remettre en place le cache de la borne (+), si le véhicule en est équipé.
- ▶ Laisser tourner le moteur, à l'arrêt, au minimum 30 minutes afin que la batterie atteigne un niveau de charge suffisant.

Pour la version électrique

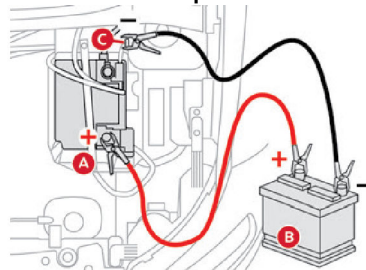

Note

Le câble négatif doit être connecté à la masse de la voiture (et non à la borne négative de la batterie) afin que le capteur de batterie puisse détecter tous les courants de charge et de décharge.

- ▶ Soulever le cache de la borne (+), si le véhicule en est équipé.
- ▶ Connecter le câble rouge à la borne (+) de la batterie en panne **A** (au niveau de la partie métallique coudée), puis à la borne (+) de la batterie de secours **B** ou du booster.
- ▶ Connecter une extrémité du câble vert ou noir à la borne (-) de la batterie de secours **B** ou

du booster (ou au point de masse du véhicule dépanneur).

- ▶ Connecter l'autre extrémité du câble vert ou noir au point de masse **C** du véhicule en panne.
- ▶ Démarrer le moteur du véhicule dépanneur et le laisser tourner pendant quelques minutes.
- ▶ Actionner le démarreur du véhicule en panne et laisser tourner le moteur ; vérifier que le voyant **READY** apparaît au combiné d'instruments.

Si le moteur ne démarre pas immédiatement, couper le contact et attendre quelques instants avant d'effectuer une nouvelle tentative.

- ▶ Attendre le retour au ralenti.
- ▶ Débrancher les câbles de démarrage **dans l'ordre inverse** : retirer d'abord la borne (-), puis la borne (+).
- ▶ Remettre en place le cache de la borne (+), si le véhicule en est équipé.
- ▶ Laisser tourner le moteur, à l'arrêt, au minimum 30 minutes afin que la batterie atteigne un niveau de charge suffisant.



Avertissement

Rouler immédiatement sans avoir atteint un niveau de charge suffisant peut altérer certaines fonctionnalités du véhicule.

Débranchement / Retrait de la batterie

Afin de maintenir un niveau de charge suffisant pour permettre le démarrage du moteur, il est recommandé de débrancher la batterie si le véhicule a été en panne pendant période. Avant de procéder au débranchement de la batterie :

- ▶ Fermer toutes les ouvertures (portes, coffre, vitres).

- ▶ Éteindre tous les consommateurs électriques (autoradio, essuie-glaces, feux, etc.).
- ▶ Couper le contact et attendre 4 minutes.

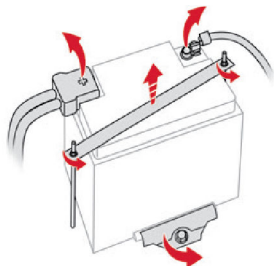

- ▶ Débrancher le câble négatif.
- ▶ Débrancher le câble positif.
- ▶ Déposer le support de montage supérieur et le support de montage inférieur si la batterie doit être retirée.



Avertissement

Veiller à ne pas provoquer de courts-circuits accidentels entre les bornes positives et négatives de la batterie. Ne pas fumer, ni produire d'étincelles ou de flammes à proximité du carburant ou de la batterie.

Après rebranchement

Après avoir rebranché la batterie, mettre le contact et attendre 1 minute avant de démarrer le moteur, pour permettre l'initialisation des systèmes électroniques.

Toutefois, si après cette manipulation de légères perturbations subsistent, consulter un concessionnaire CITROËN.

En se reportant à la rubrique correspondante, initialiser ou réinitialiser certains équipements :

- Date et heure.
- Stations de radio mémorisées.

Remorquage du véhicule



Note

Consignes générales

Respecter la législation en vigueur dans le pays de circulation.

Vérifier que le poids du véhicule tracteur est supérieur à celui du véhicule remorqué.

Le conducteur doit rester au volant du véhicule remorqué et être muni d'un permis de conduire valide.

Lors d'un remorquage avec les quatre roues au sol, toujours utiliser une barre de remorquage homologuée ; les cordes et les sangles sont interdites.

Le véhicule remorqueur doit démarrer progressivement.

Lors d'un remorquage moteur arrêté, il n'y a plus d'assistance de freinage et de direction.



Avertissement

Un service de remorquage

professionnel doit être appelé en cas de :

- Panne sur autoroute ou sur voie rapide.
- Impossibilité de mettre la boîte de vitesses au point mort, de débloquer la direction, de desserrer le frein de stationnement.
- Remorquage avec deux roues au sol seulement.
- Absence de barre de remorquage homologuée.



Avertissement

Avant de le remorquer, il est impératif de mettre le véhicule en roue libre.







Note

Véhicule électrique

Un véhicule électrique ne peut en aucun cas être utilisé pour le remorquage d'un autre véhicule.

La vitesse de remorquage ne doit pas dépasser 40 km/h.

Type de véhicule (moteur / boîte de vitesses)	Contraintes de remorquage			
	Roues avant au sol	Roues arrière au sol	Plateau	4 roues au sol avec barre de traction
Combustion thermique/manuelle				
Électrique				

! Note

En cas de panne de batterie ou du frein de stationnement électrique, il est impératif de faire appel à un professionnel utilisant le remorquage avec plateau (hors boîte de vitesses manuelle).

ACCÈS À L'OUTILLAGE

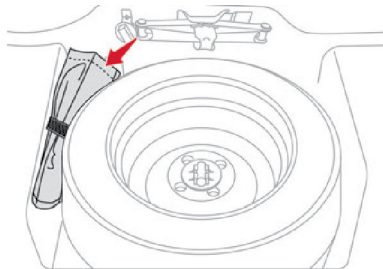

L'anneau de remorquage est installé sous le tapis de coffre.

REMORQUAGE DU VÉHICULE

Accès au pas de vis avant

Pour accéder au pas de vis avant :

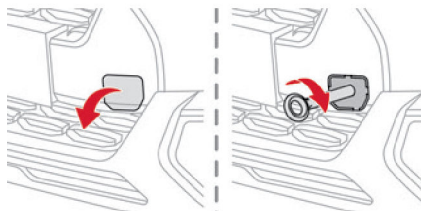

- ▶ Déposer le couvercle.

Pour le remorquage

- ▶ Visser l'anneau de remorquage jusqu'en butée.
- ▶ Installer la barre de remorquage.
- ▶ Placer la boîte de vitesses ou le sélecteur du mode de conduite sur le neutre.

! Avertissement

Le non-respect de cette consigne peut conduire à la détérioration de certains organes (par ex. freinage, transmission) et à l'absence d'assistance de freinage au redémarrage du moteur.

- ▶ Débloquer la direction et desserrer le frein de stationnement.
- ▶ Allumer les feux de détresse sur les deux véhicules.
- ▶ Démarrer doucement et rouler lentement sur une courte distance.

Accès à la barre d'attelage arrière
(Pour version ASEAN uniquement)

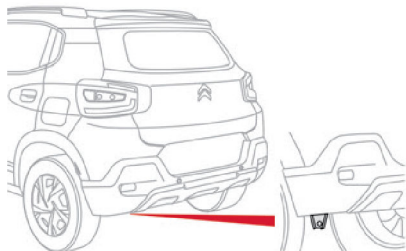

Le support de remorquage arrière est prévu sous le pare-chocs arrière, sur le côté gauche du véhicule.



Avertissement
Véhicules à essence uniquement

Faire preuve d'une extrême prudence pour utiliser un support de remorquage arrière. Éviter de remorquer un véhicule plus lourd que le véhicule tracteur, d'extraire un véhicule trop enfoncé dans la neige, la boue ou le sable, de démarrer brusquement ou d'effectuer des manœuvres irrégulières qui soumettraient le support de remorquage à des sollicitations excessives.

Le support/anneau de remorquage du véhicule risquerait de casser, et de provoquer des dommages matériels et/ou corporels graves.

Caractéristiques techniques des moteurs

Moteurs

Les caractéristiques du moteur sont indiquées sur la carte grise du véhicule, ainsi que dans les brochures commerciales.



Note

La puissance maxi correspond à la valeur homologuée au banc moteur, selon les conditions définies par AIS 137 (Partie 5).

Pour plus d'informations, contacter le réseau CITROËN ou un atelier qualifié.

Essence

Moteurs	Moteur EB2NA BS 6.2	Moteur EB2LTEM	Moteur EB2LTEM
Boîtes de vitesses	MA5 (Manuelle 5 rapports)	MB6 (Manuelle 6 rapports)	AT6
Cylindrée (cm ³)	1 199 cm ³	1 199 cm ³	1 199 cm ³
Puissance max.	60 kW à 5 750 tr/min	81,2 kW à 5 500 tr/min	81,2 kW à 5 500 tr/min
Couple max.	115 Nm à 3 750 tr/min	190 Nm à 1 750 tr/min	205 Nm à 1 750 tr/min
Carburant	Essence	Essence	Essence
Poids à vide	L1 : 975 kg L2 : 995 kg Pack L2 : 1000 kg	L2 : 1 058 kg Pack L2 : 1 065 kg	L2 : 1 107 kg Pack L2 : 1 114 kg ASEAN L2 : 1 114 kg MEA L2 : 1 114 kg

Électrique

Motorisation électrique	
Technologie	Synchrone à aimants permanents
Puissance max. : EC standard (kW)	42,5
Batterie de traction	
Technologie	Lithium-Ion
Capacité installée (kWh)	29,7
Câble de charge domestique	Mode 2

Motorisation électrique	
Courant alternatif (AC) Tension (V) nominale (A)	230 (monophasé) 16
Charge rapide DC	Mode 4
Courant continu (DC) Tension (V) nominale	300
Poids à vide	L1 : 1302 kg L2 : 1 316 kg Pack L2 Inde : 1 329 kg Pack L2 Indonésie : 1 329 kg Pack L2 Népal : 1 331 kg

Dimensions (en mm)

Ces dimensions ont été mesurées sur un véhicule non chargé.

S.N O	DESCRIPTION	CC21 MA5 L1 IND	CC21 MA5 L2 IND	CC21 MA5 L2 (0) IND	CC21 NA L2P IND	CC21 NA L1 ASEAN	CC21 NA L1 MEA	CC21 NA L2 MEA	CC21 MB6L 2 IND	CC21 MB6 L2P IND	CC21 AT6 L2 IND	CC21 L2P AT6 IND	CC21 AT6 L2 ASEAN/MEA	eCC21 L1 IND	eCC21 L2 IND	eCC21 L2P IND/ASEAN
1	PORTE-À-FAUX AVANT	791	791	791	791	791	791	791	791	791	789	789	789	791	791	791
2	PORTE-À-FAUX ARRIÈRE	650	650	650	656	656	650	650	650	656	651	658	658	650	650	650
3	EMPATTEMENT	2540	2540	2540	2540	2540	2540	2540	2540	2540	2540	2540	2540	2540	2540	2540
4	LONGUEUR TOTALE	3981	3981	3981	3987	3987	3981	3981	3981	3987	3980	3987	3987	3981	3981	3987
5	PISTE AVANT	1496	1496	1496	1496	1496	1496	1496	1496	1496	1496	1496	1496	1496	1496	1496
6	PISTE ARRIÈRE	1500	1500	1500	1500	1500	1500	1500	1500	1500	1500	1500	1500	1500	1500	1500
7	LARGEUR HORS TOUT	1733	1733	1733	1733	1733	1733	1733	1733	1733	1733	1733	1733	1733	1733	1733

S.N O	DESCRIPTION	CC21 MA5 L1 IND	CC21 MA5 L2 IND	CC21 MA5 L2 (0) IND	CC21 NA L2P IND	CC21 NA L1 ASEA N	CC21 NA L1 MEA	CC21 NA L2 MEA	CC21 MB6L 2 IND	CC21 MB6 L2P IND	CC21 AT6 L2 IND	CC21 L2P AT6 IND	CC21 AT6 L2 ASEA N/MEA	eCC21 L1 IND	eCC21 L2 IND	eCC21 L2P IND/ ASEA N
8	LARGEUR HORS TOUT AVEC ORVM DÉ- PLOYÉ	2014	2014	2014	2014	2014	2014	2014	2014	2014	2014	2014	2014	2014	2014	2014
9	H100 (HAU- TEUR DE CAISSE)	1584(C AISSE)	1585(C AISSE)	1585(C AISSE)	1584(C AISSE)	1584(C AISSE)	1584(C AISSE)	1584(C AISSE)	1586(C AISSE)	1586(C AISSE)	1586(C AISSE)	1587(C AISSE)	1587(C AISSE)	1600(CAISSE)	1599(C AISSE)	1599(C AISSE)
		NA(LO NGE- RON)	1600(L ONGE- RON)	1600(L ONGE- RON)	1599(L ONGE- RON)	1599(L ONGE- RON)	1599(L ONGE- RON)	1599(L ONGE- RON)	1601(L ONGE- RON)	1601(L ONGE- RON)	1601(L ONGE- RON)	1602(L ONGE- RON)	1602(L ONGE- RON)	NA(LO NGE- RON)	1618(L ONGE- RON)	1615(L ONGE- RON)

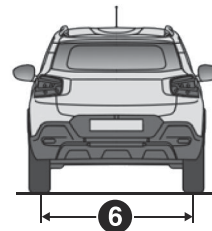
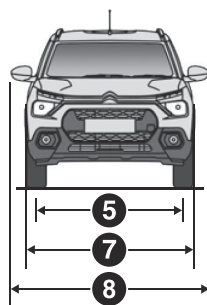
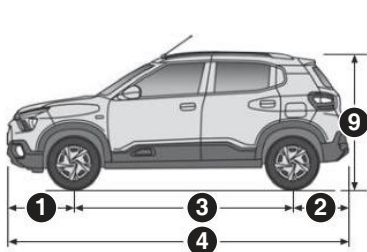

Marquages d'identification

Différents marquages visibles pour l'identification et la recherche du véhicule.

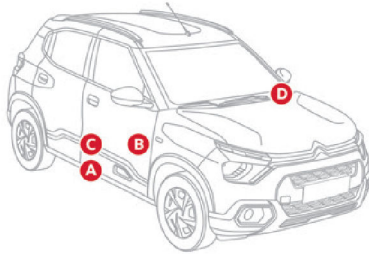

A. Numéro d'identification du véhicule (VIN), Panneau avant droit BSO (Panneau latéral extérieur de caisse)

Gravé sur BIW.

Répertorie les informations suivantes : - Nom du constructeur.

- Numéro d'identification du véhicule (VIN).
- Modèle.
- Numéro moteur.

B. Numéro de châssis, panneau transversal de siège droit

Sous le siège conducteur.

C. Étiquette pneus Essence

La taille de la roue de secours est basée sur la définition de la liste des caractéristiques de la variante du véhicule.

Indiquée sur la porte côté conducteur.

Reprend les informations suivantes sur les pneus :

- Pressions de gonflage à vide et en charge.
- Références, constituées des dimensions, du type, ainsi que des indices de charge et de vitesse.
- Pression de gonflage de la roue de secours.

Essence

Dimensions des pneus	Position des pneus	Pression des pneus	
		Charge normale	Pleine charge (PTAC)
		1 à 3 places	4 à 5 places
195/65R15	Avant (NA-Inde)	36 psi	36 psi
	Arrière (NA-Inde)	36 psi	36 psi
185/65R15	Avant	32 psi	36 psi
	Arrière	32 psi	36 psi
185/65R15	Roue de secours 1 (EB2FMAK, EB2LTEM, EB2NA-ASEAN)	36 psi	36 psi
165/80 R14	Roue de secours 2 (EB2NA - Inde)	36 psi	36 psi
195/65R15	Roue de secours (MEA)	36 psi	36 psi

Électrique

Dimensions des pneus	Position des pneus	Pression des pneus	
		Charge normale	Pleine charge (PTAC)
		1 à 4 places	Plus de 4 places
195/65 R15 x 5.5 J	Avant	2,3 bar 33 psi	2,5 bar 36 psi
	Arrière	2,3 bar 33 psi	2,5 bar 36 psi
1185/65 R15 x 5.5 J	Roue de secours	2,5 bar 36 psi	2,5 bar 36 psi

**D. Numéro d'identification du véhicule (VIN)
sur le pare-brise (pour MEA uniquement)**
**Note**

Le véhicule peut être équipé d'origine de pneumatiques à indices de charge et de vitesse supérieurs à ce qui est indiqué sur l'étiquette, sans impact sur les pressions de gonflage (données à froid).

Écran tactile de 10"

Système audio multimédia



Note

Les fonctions et réglages décrits peuvent varier selon la version et la configuration du véhicule.



Avertissement

Le fait de conduire en étant distrait peut provoquer une perte de contrôle du véhicule, un accident et des blessures.

Il est vivement recommandé de faire preuve d'une grande prudence en cas d'utilisation d'un appareil qui pourrait détourner l'attention du conducteur de la route.

Le conducteur est pleinement responsable de l'utilisation du véhicule en toute sécurité.

Il est déconseillé d'utiliser un appareil portable en conduisant. Utiliser plutôt des systèmes à commande vocale quand cela est possible.

Veiller à s'informer sur toutes les lois locales en vigueur concernant l'utilisation d'appareils électroniques au volant.



Avertissement

Pour des raisons de sécurité et parce qu'elles nécessitent une attention soutenue de la part du conducteur, les opérations suivantes doivent être réalisées véhicule à l'arrêt et contact mis :

- L'accouplement du smartphone au système en Bluetooth®.
 - La connexion aux applications Apple CarPlay® ou Android Auto.
 - L'utilisation du smartphone.
 - Les réglages et paramètres du système.
- Certaines fonctions ne sont pas accessibles en roulant.



Avertissement Surchauffe

Dans des conditions très chaudes, le fonctionnement peut être limité pour protéger le système (par ex. : le volume peut être réduit). Un message d'avertissement s'affiche à l'écran.

Le retour à la situation initiale s'effectue lorsque la température de l'habitacle a baissé.



Note

Le système est protégé de manière à fonctionner uniquement sur le véhicule.



Note

Pour plus d'information sur les smartphones et la compatibilité OS, consulter le site : <https://citroen.in/citroen-connectivity>

Généralités

Présentation du système

Le système permet d'interagir avec diverses fonctionnalités à l'aide de l'écran tactile et des commandes vocales.

En intégrant un smartphone Bluetooth®, l'écran tactile permet une interaction aisée avec les systèmes audio, multimédia, navigation et les applications compatibles du téléphone.

Le système est équipé d'une fonction qui permet d'accéder aux fonctions audio et de les contrôler pendant 60 minutes après avoir coupé le contact (jusqu'à ce que les portes soient verrouillées à l'aide de la télécommande).

Disposition de l'écran tactile

Pour utiliser l'écran tactile, il suffit de toucher l'élément ou l'option souhaitée. Le bouton change de couleur lorsqu'il est sélectionné.



1. Affichage éteint (appui court)
Arrêt (appui long)

2. État de l'appareil connecté avec la batterie et la force du signal (lorsque le téléphone mobile est connecté)
3. Barre d'état
Cette barre affiche des icônes et des messages relatifs aux activités actuelles du système.
4. Date et heure
5. Contrôle général du volume
6. Menus
7. Raccourcis généraux

L'écran tactile permet un accès rapide à toutes les options de confort, de navigation, de communication et de divertissement. La barre d'état et de fonctionnalités permet de sélectionner rapidement la fonctionnalité souhaitée.

Nettoyage de l'écran tactile

Éliminer la saleté et les traces de doigts à l'aide d'un chiffon sec, propre et doux. Si la saleté ou les traces de doigts sont toujours présentes sur l'écran, appliquer une petite quantité d'alcool nettoyant sur le chiffon et essayer de le nettoyer à nouveau.



Avertissement

Ne pas utiliser de détergent ni de solvant pour nettoyer l'écran tactile.
Ne pas verser/pulvériser d'alcool sur l'écran tactile.
Ne pas utiliser d'objets pointus sur l'écran.
Ne pas toucher l'écran avec les mains mouillées.

Commandes au volant

Selon la version du véhicule et le pack d'options, différentes commandes au volant peuvent être utilisées pour interagir avec le système d'écran tactile de différentes manières.



 SRC Changement de source multimédia.

 Commande vocale

Active la reconnaissance vocale tout en étant connecté à un smartphone via Bluetooth® (avec Internet activé), Android Auto ou Apple CarPlay® et le système fournit des commentaires via des tonalités sonores, des invites, des questions et des confirmations vocales en fonction de la situation et du niveau d'interaction choisi (paramètres vocaux du téléphone).

 Rechercher la chanson suivante ou précédente.

En mode radio, appuyer pour rechercher parmi les préséglages de la mémoire. Appuyer et maintenir enfoncé pour avancer rapidement la fréquence jusqu'à trouver la station souhaitée. En mode audio USB ou Bluetooth®, appuyer pour rechercher parmi les chansons ou appuyer

et maintenir enfoncé pour effectuer une recherche rapide.
Pendant un appel entrant : accepter l'appel



Rechercher une chanson précédente.

En mode radio, appuyer pour rechercher parmi les préséglages de la mémoire. Appuyer et maintenir enfoncé pour reculer rapidement la fréquence jusqu'à trouver la station souhaitée. En mode audio USB ou Bluetooth® appuyer pour rechercher parmi les chansons ou appuyer et maintenir enfoncé pour effectuer une recherche rapide.
Pendant un appel entrant : rejeter l'appel
pendant un appel en cours : mettre fin à l'appel



Augmenter le volume.



Réduire le volume (appui court).
Couper le son (appui long).

Menus

Radio



Sélectionner une station de radio.

Téléphone



Accéder aux contacts du téléphone, au clavier et au journal des appels.

Android Auto



Exécuter certaines applications sur un smartphone connecté via Android Auto.

Apple CarPlay®



Exécuter certaines applications sur un smartphone connecté via Apple CarPlay®.

Média



Accéder et parcourir les fichiers multimédias d'un périphérique USB ou d'un iPod.

Audio BT



Accéder et contrôler les fichiers audio d'un appareil connecté via Bluetooth.

Liste des appareils



Accéder et gérer les appareils connectés au système.

Réglages



Accéder aux paramètres (système, téléphone, audio etc.).

Radio

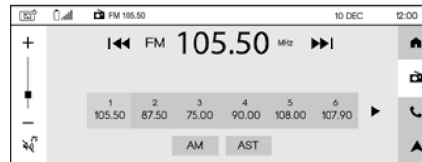

Choix de la bande

Appuyer sur **FM** ou **AM** en bas de l'écran pour sélectionner la bande.

Sélection d'une station



Effectuer un appui court pour effectuer une recherche manuelle de la fréquence radio précédente/suivante.

Effectuer un appui long pour effectuer une recherche automatique de la fréquence radio précédente/suivante.

Préréglage d'une station

12 stations peuvent être préréglées sur la bande FM et 6 sur la bande AM.

Manuelle

Effectuer un appui long sur l'un des numéros prédéfinis pour préréglage la station en cours de lecture.

Automatique

Appuyer sur **AST** pour rechercher toutes les fréquences dans la bande actuelle et enregistrer automatiquement les stations valides.

Téléphone

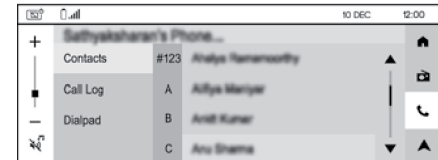

Note

Un téléphone doit être jumelé au système pour pouvoir utiliser les fonctionnalités suivantes.

Accouplement d'un téléphone



Avertissement

Les services disponibles sont dépendants du réseau, de la carte SIM et de la compatibilité des appareils Bluetooth® utilisés.

Veillez consulter le guide d'utilisation du téléphone, le fournisseur de services et le portail OEM pour vérifier les services disponibles.

<https://citroen.in/citroen-connectivity>

La fonction Bluetooth® doit être activée et le téléphone en mode "Visible par tous".

Pour finaliser l'accouplement, quelle que soit la procédure utilisée (depuis le téléphone ou le système), confirmer et valider le code affiché à l'identique sur le système et sur le téléphone.



Note

En cas d'échec de la procédure, nous recommandons de désactiver puis de réactiver la fonction Bluetooth® sur le téléphone et de supprimer tous les noms CITROËN présents dans la liste des couplages.

Procédure à partir du téléphone

Le mode détectable du système fonctionnera pendant 90 secondes une fois l'option de visibilité BT sélectionnée dans Paramètres. Sélectionner le nom du système dans la liste des appareils détectés sur le téléphone. Dans le système, accepter la demande de connexion du téléphone et suivre les

instructions sur l'écran du téléphone et du système.

Procédure à partir du système



Sélectionner le menu **Paramètres**.
Sélectionner **Téléphone**.
Appuyer sur **Ajouter un appareil**.
Appuyer sur **Rechercher des appareils**.

La liste des appareils détectés s'affiche. Sélectionner le nom du téléphone requis dans la liste.



Note

Selon le type de téléphone, il est demandé d'accepter ou non le transfert des contacts.

Reconnexion automatique

Au retour au véhicule, si le dernier téléphone connecté est à nouveau présent (Bluetooth® activé), il se reconnecte automatiquement après mise sous tension.

Gestion des téléphones accouplés

Pour connecter ou déconnecter un téléphone apparié et passer à Android Auto ou Apple CarPlay® :



Appuyer sur **Paramètres**, Sélectionner **Téléphone**, puis sur **Liste des appareils** pour afficher la liste des appareils appariés.

ou



Appuyer directement sur le menu **Liste des appareils** pour afficher la liste des appareils appariés.



Appuyer sur l'icône Bluetooth pour connecter/déconnecter un appareil.

Suppression d'un téléphone



Appuyer sur **Paramètres**, Sélectionner **Téléphone**, puis sur **Liste des appareils** pour afficher la liste des appareils appariés.

ou



Appuyer directement sur le menu **Liste des appareils** pour afficher la liste des appareils appariés.



Appuyer sur **Supprimer** pour supprimer un appareil.

Réception d'un appel

Un appel entrant est annoncé par une sonnerie et l'affichage en superposition à la vue en cours à l'écran.

Pour décrocher :



Appuyer sur la commande au volant ou utiliser le bouton de l'écran tactile.

Pour refuser l'appel :



Appuyer sur la commande au volant ou utiliser le bouton de l'écran tactile.

Passage d'un appel



Avertissement

L'utilisation du téléphone en conduisant est déconseillée.
Garer/arrêter le véhicule avant d'utiliser l'appareil mobile.

Appel d'un nouveau numéro



Appuyer sur le menu **Téléphone**.
Appuyer sur **Clavier de numérotation**.

Entrer le numéro de téléphone à l'aide du clavier numérique.

Appuyer sur le bouton **Appeler**.

Appel d'un contact



Appuyer sur le menu **Téléphone**.
Appuyer sur **Contacts**.

Sélectionner le contact souhaité.

Appel d'un des derniers numéros composés



Appuyer sur le menu **Téléphone**.
Appuyer sur **Journal des appels**.

Sélectionner le numéro dans la liste des numéros récemment appelés.

Options d'appel

Pendant un appel actif, les options suivantes sont disponibles :

Muet : couper le micro.

Mise en attente : mettre l'appel actif en attente.

Ajouter : ajouter un deuxième appel à partir du clavier de numérotation, du journal des appels ou de la liste de contacts.

Utiliser le téléphone : passer en mode combiné.

Clavier : utiliser le clavier.

Fin d'appel : raccroche le téléphone.

Gestion de plusieurs appels

En cas de deuxième appel entrant, appuyer sur **Accepter l'appel** pour le prendre. Le premier appel est en attente.

L'utilisateur choisit de passer d'un appel à l'autre ou de fusionner les deux appels. La fusion des appels crée une conférence téléphonique.

Connectivité



Avertissement

La synchronisation du smartphone permet aux usagers d'afficher les applications adaptées à la technologie Android Auto ou Apple CarPlay du smartphone à l'écran du véhicule. Pour la technologie Apple CarPlay, il faut au préalable activer la fonction Apple CarPlay sur le smartphone. Pour que le processus de communication entre le smartphone et le système fonctionne, il faut dans tous les cas que le smartphone soit déverrouillé (lors de la première connexion uniquement). Les principes et les normes sont constamment en évolution, il est conseillé de mettre à jour le système d'exploitation du smartphone ainsi que la date et l'heure du smartphone et du système.

Consulter le smartphone pour les réglages Android Auto ou Apple CarPlay.



Note

Pour la liste des smartphones adaptés, consulter les sites Internet d'Android Auto et d'Apple CarPlay :
<https://www.android.com/auto/>
<https://www.apple.com/in/ios/carplay/>



Avertissement

S'arrêter avant de se connecter à Android Auto ou Apple CarPlay et suivre les instructions sur le téléphone.



Note

Lors de la connexion du câble USB, la fonction Android Auto ou Apple CarPlay désactive le mode Bluetooth®.

Android Auto



Note

Vérifier que la dernière application Android Auto est disponible sur le smartphone. Dans le cas contraire, l'installer via "Play Store".
La fonction Android Auto nécessite un smartphone et des applications compatibles.

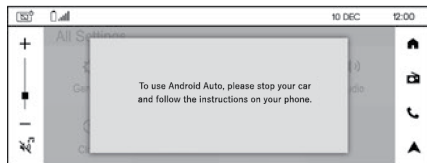

Un smartphone Android Auto peut être connecté soit par USB, soit par câble, soit en mode sans fil.

Connexion USB

Brancher le câble USB.

Android Auto se lance automatiquement quelques secondes après l'établissement de la connexion USB. La première connexion nécessite de respecter un parcours de validation sur le smartphone, action à réaliser véhicule à l'arrêt.

Le smartphone est en mode charge lorsqu'il est relié par le câble USB.

Connexion sans fil

La connexion sans fil d'un appareil Android Auto peut être initiée à partir du menu **Liste des appareils** ou de l'icône Android Auto de l'écran d'accueil.

Activer au préalable la fonction Bluetooth® sur le smartphone.

Sélectionner le menu **Liste des appareils** pour afficher les appareils à connecter à Android Auto.

Si l'appareil est déjà connecté au système via Bluetooth®, sélectionner Android Auto sur l'appareil souhaité dans la liste des téléphones Android connectés.

Pour Android Auto sans fil, la connexion automatique ultérieure du smartphone

nécessite l'activation du Bluetooth® et du Wi-Fi sur l'appareil.



Dès la connexion établie, sélectionner ce menu pour afficher l'interface Android Auto.



Note

Suivant la qualité du réseau, un temps d'attente est nécessaire pour la disponibilité des applications et les performances du téléphone.

Apple CarPlay®



Note

La fonction Apple CarPlay® nécessite un smartphone et des applications compatibles.

Un smartphone Apple CarPlay® peut être connecté soit par USB, soit par câble, soit en mode sans fil.

Connexion USB

Brancher le câble USB.

Le smartphone est en mode charge lorsqu'il est relié par le câble USB.



Depuis le système, appuyer sur le menu **Apple CarPlay®** pour afficher l'interface **Apple CarPlay®** ou appuyer sur le menu Liste des appareils pour afficher la liste des appareils connectés, puis sélectionner **Apple CarPlay®**.



Note

Au débranchement du câble USB et au contact coupé puis remis, le système ne basculera pas automatiquement en mode , un changement de source devra être réalisé manuellement.

Connexion sans fil

La connexion sans fil d'un appareil Apple CarPlay® peut être lancée à partir du menu

Liste des appareils.

Activer au préalable la fonction Bluetooth® sur le smartphone.

Sélectionner le menu **Liste des appareils** pour afficher les appareils à connecter à Apple CarPlay®.

Si l'appareil est déjà connecté au système via Bluetooth®, sélectionner Apple CarPlay sur l'appareil souhaité dans la liste des téléphones Apple connectés.

Pour Apple CarPlay® sans fil, la connexion automatique ultérieure du smartphone nécessite l'activation du Bluetooth® et du Wi-Fi sur l'appareil.

Consulter le site d'Apple CarPlay® : <https://www.apple.com/ios/carplay/>

Média



Insérer la clé USB dans le port USB ou brancher le périphérique USB/iPod au port USB à l'aide d'un câble adapté (non fourni).
Formats de dispositif USB supportés : FAT16 ou FAT32.



Avertissement

Afin de préserver le système, ne pas utiliser de répartiteur USB.

Musique

Le système prend en charge les types de fichiers audio MP3 et WAV.
Le système constitue des listes de lecture de musique (mémoire temporaire) dont le temps de création peut prendre de quelques secondes à plusieurs minutes à la première connexion. Réduire le nombre de fichiers autres que musicaux et le nombre de répertoires permet de diminuer le temps d'attente.
Les listes de lecture sont actualisées à chaque coupure du contact ou connexion d'une clé USB. Le système audio mémorise ces listes, qui se chargeront ensuite plus rapidement si elles n'ont pas été modifiées.

Vidéos

Le système peut lire les fichiers vidéo en formats AVI, WMV, MP4, MOV, M4V, DAT et VOB.

Les commandes de gestion de la vidéo se font uniquement par l'écran tactile.

Lorsque le véhicule est en mouvement, la lecture vidéo s'interrompt et seule la lecture audio est disponible.

La vidéo USB n'est pas disponible si Android Auto ou Apple CarPlay® est actif/connecté.



Avertissement

Pour des raisons de sécurité, garer le véhicule avant de lire une vidéo.

Audio BT

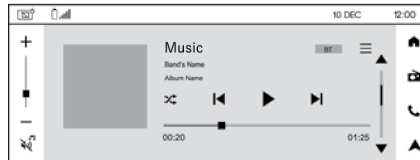

Lorsqu'un smartphone est accouplé au système, le streaming permet d'écouter le flux audio depuis le smartphone.

Le profil Bluetooth® doit être activé.

Régler d'abord le volume de l'appareil mobile (niveau élevé). Régler ensuite le volume de l'autoradio.

Si la lecture ne commence pas automatiquement, il peut être nécessaire de lancer la lecture audio à partir du smartphone.

Le bouton de défilement est disponible si l'application smartphone l'accepte.

Le pilotage se fait via de l'appareil mobile ou avec les touches tactiles du système.



Note

Une fois connecté en streaming, le smartphone est considéré comme une source média.

Paramètres

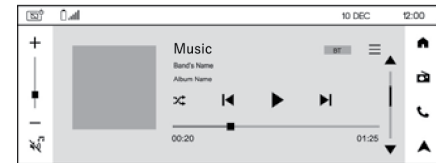

Paramètres généraux



Appuyer sur **Paramètres** pour afficher la page principale.
Appuyer sur **Général**.

- Sélectionner **Langue** pour choisir une langue dans la liste affichée.
- Sélectionner **Réinit. valeurs déf.** pour rétablir les paramètres d'usine par défaut.
- Sélectionner **À propos de** pour afficher les informations concernant la version actuelle du logiciel.

– Sélectionner **Wi-Fi** pour générer un nouveau mot de passe pour le réseau Wi-Fi. Seul le mot de passe peut être modifié et non le nom du réseau (SSID Wi-Fi).



Note

La connexion Wi-Fi comprenant le partage des identifiants avec le smartphone de l'utilisateur est effectuée automatiquement si la connexion Bluetooth® a été établie avec un smartphone qui prend en charge le sans fil.



Avertissement

Il ne peut pas être utilisé pour le partage d'Internet dans le véhicule, ni la mise à jour de logiciels ou à toute autre fin.



Note

Le réseau Wi-Fi utilise la fréquence 5 GHz. Il se peut que certains smartphones ne prennent pas en charge cette fonction.



Avertissement

Pour assurer la protection de votre système, seuls les réseaux présentant un niveau de sécurité suffisant sont autorisés à la connexion. Le niveau d'encryptage WPA2, équivalent à un niveau domestique est requis.

Paramètres d'affichage



Appuyer sur **Paramètres** pour afficher la page principale.
Appuyer sur **Affichage**.

– Sélectionner **Mode utilisateur désactivé** pour activer/désactiver l'affichage de la date et de l'heure lorsque le système est éteint.
– Sélectionner **Luminosité** pour régler la luminosité de l'écran tactile à l'aide des boutons + ou -.

Réglage du téléphone



Appuyer sur **Paramètres** pour afficher la page principale.
Appuyer sur **Téléphone**.

– Sélectionner **Visibilité BT** pour activer/désactiver la visibilité Bluetooth® du système.
– Sélectionner **Ajouter un appareil** pour choisir un appareil mobile à connecter.
– Sélectionner **Liste des appareils** pour afficher les appareils mobiles précédemment couplés et connecter ou supprimer un appareil.

Paramètres audio



Appuyer sur **Paramètres** pour afficher la page principale.
Appuyer sur **Audio**.

Cet écran permet de modifier les paramètres **Balance & Fade**, les paramètres **Equalizer**, les paramètres **Volume** et d'activer l'option **SDVC** (SpeedDependent Volume Control).

Réglage de l'horloge



Appuyer sur **Paramètres** pour afficher la page principale.
Appuyer sur **Horloge**.

Réglage automatique de la date et de l'heure

Sélectionner **Sync avec GPS** pour activer la synchronisation de la date et de l'heure avec le GPS.

Sélectionner **Fuseau horaire** pour choisir le bon fuseau horaire.

Réglage manuel de la date

Sélectionner **Date**.

Choisir le format de date, puis régler le jour, le mois et l'année à l'aide des flèches vers le haut et le bas.

Appuyer sur **Régler**.

Réglage manuel de l'heure

Sélectionner **Heure**.

Choisir le format de l'heure (12 heures ou 24 heures), puis régler les heures et les minutes à l'aide des flèches vers le haut et le bas.

Appuyer sur **Régler**.

Réglages véhicule



Appuyer sur **Paramètres** pour afficher la page principale.
Appuyer sur **Véhicule**.

Sélectionner **Alertes véhicule** pour visualiser les alertes du véhicule. Lorsqu'il y a une alerte active, elle s'affiche dans la barre d'état.



Cette icône s'affiche également sur le bouton du menu **Paramètres**.

Alertes véhicule



Cette icône s'affiche à côté de l'étiquette du message d'avertissement.

Pile de la télécommande plate

Ce message d'avertissement indique que la pile de la télécommande est plate.

Remplacer la pile de la télécommande.

**Note**

L'alerte active s'affichera dans les **paramètres du véhicule** une fois le message d'avertissement disparu après un certain temps dans la barre d'état.

Index

- A**
- Accessoires 107
 - Aide au démarrage en pente 63
 - Air conditionné
 - Entrée d'air 32
 - Airbags 46
 - Alarme 18
 - Allumage 22
 - Ampoules
 - Lampes (changement) 105
 - Antiblocage des roues (ABS) 42
 - Applications 35
 - Applications mobiles 17
 - Arrêt du moteur 59
 - Assistance au freinage d'urgence (EBA) 42
 - Attelage 141
 - Avertisseur sonore 41
- B**
- Boîte à gants 35
 - Boîtier de contrôle 75
 - Bouches d'aération 33
- C**
- Câble de charge 74
 - Capot 3
 - Caractéristiques techniques 143
 - Carburant 143
 - Carrosserie 93
 - Ceintures de sécurité 43
 - Changement d'huile 87
 - Changement d'une lampe
 - Changement d'une lampe 103
 - Charge 38, 39
 - Charge de la batterie de traction (Électrique)
 - Batterie de traction (Électrique) 79
 - Chauffage
 - Ventilation 30
 - Clé 18
 - Clé avec télécommande 18
 - Coffre 19
 - Combiné d'instruments 14
 - Combiné d'instruments numérique 8
 - Commande de stabilité (ESC) 42
 - Commandes vocales 149
 - Compte-tours 8
 - Conduite 5
 - Connectivité 153
 - Conseils d'entretien 93
 - Consommation de carburant 5
 - Contact mis 58
 - Contrôle dynamique de stabilité (CDS) 42
 - Crevaisson 97
 - Cric 100
- D**
- Dégivrage 34
 - Démarrage à partir d'une autre batterie ... 138
 - Démarrage du moteur 58
 - Démarrage du véhicule 6
 - Démontage d'une roue 100
 - Désembuage 34
 - Déverrouillage 44
 - Dimension 145
 - Disques de frein 58
- E**
- EBFD 42
 - Éclairage extérieur 37
 - Écran tactile 149
 - Entretien 13
 - Environnement 57
 - Équipement de confort thermique 72
 - Essuie-vitre 39
- F**
- Feux de détresse 41
 - Feux de jour 103
 - Feux de position 37
 - Frein de stationnement 3
 - Freins 42
 - Fusibles 107
- H**
- Haute tension 5
- I**
- Indicateur de changement de rapport 66
 - Indicateur de vitesse 7
 - Interrupteur de charge différée 17
- J**
- Jauge manuelle 84

L

Lavage	91
Lave-glace	39
Le changement de roue	102
Lève-vitres électriques	23
Luminosité	16

M

Mode ECO	64
Montage de la roue	101
Moteur	84
Moteurs	143

N

Navigation	149
------------------	-----

O

Ordinateur de bord	15
Outils	96

P

Pare-soleil	49
Peinture	93
Plafonniers	36
Pneus	5
Portes	20
Puissance	14

R

Radio	150
Rangement	3
Réglage de la répartition d'air	32
Réinitialisation de la télécommande	22
Remorquage	141
Remorquage du véhicule	140
Remplacement d'un balai d'essuie-glace	40
Remplacement d'un fusible	106
Remplacement de la batterie de la télécommande	21
Répartiteur électronique de force de freinage (EBFD)	42

S

Sécurité enfants	56
Sélecteur de mode de conduite (Électrique)	64
Siège enfant	53
Smartphone	17
Sous-capot moteur	84
Stop & Start	64
Super-verrouillage	18
Suspension	92
Système de charge (Électrique)	70

T

Télécommande	18
Totalisateur kilométrique	8

U

USB	35
-----------	----

V

Vérifications	90
Verrouillage	56
Verrouillage centralisé	20
Vidéo	155
Visibilité	37
Voyants	9
Voyants lumineux	9



Matières recyclées / véhicules hors d'usage
Automobiles CITROËN atteste, par application des dispositions de la réglementation européenne (Directive 2000/53) et de la réglementation no 1094 de 2010 (amendement) sur les véhicules hors d'usage (responsabilité du producteur), qu'elle atteint les objectifs fixés par celles-ci et que des matières recyclées sont utilisées dans la fabrication des produits qu'elle commercialise.

Les reproductions et traductions même partielles de ce document sont interdites sans autorisation écrite d'Automobiles CITROËN.

03-2025

Automobiles CITROËN,
société par actions simplifiée au capital social de 159.000.000 euros dont le siège social est situé 2-10 boulevard de l'Europe, 78300 POISSY, et immatriculée auprès du RCS de Versailles sous le numéro 642 050 199
www.citroen.com

CC3AIAO2503fr-1

