



# CITROËN JUMPER RELAY

GUIDE D'UTILISATION

CRÉATIVE TECHNOLOGIE

# Accès au Guide d'utilisation



Depuis le Store correspondant, téléchargez l'application pour smartphone **Scan MyCitroën**.

Puis sélectionnez :

- le véhicule,
- la période d'édition qui correspond à la date de la 1<sup>ère</sup> mise en circulation du véhicule.

Téléchargez le contenu du **Guide d'utilisation** du véhicule.



Le **Guide d'utilisation** est disponible sur le site Internet de CITROËN, rubrique "MyCitroën" ou à l'adresse suivante :

<http://service.citroen.com/ddb/>

Sélectionnez :

- la langue,
- le véhicule, sa silhouette,
- la période d'édition de votre guide d'utilisation correspondant à la date de la 1<sup>ère</sup> mise en circulation de votre véhicule.



Accès direct au **Guide d'utilisation**.



Ce pictogramme signale les dernières informations disponibles.

# Bienvenue

Nous vous remercions d'avoir choisi un Citroën Jumper – Relay.

Ce document présente les informations et recommandations indispensables à la découverte de votre véhicule, en toute sécurité.





Votre véhicule reprend une partie des équipements décrits dans ce document, en fonction du niveau de finition, de la version et des caractéristiques propres au pays de commercialisation.

Les descriptions et figures sont données sans engagement. Automobiles CITROËN se réserve le droit de modifier les caractéristiques techniques, équipements et accessoires sans être tenue de mettre à jour le présent guide.

En cas de cession de votre véhicule, pensez à remettre ce **Guide d'utilisation** au nouveau propriétaire.







Dans ce document, retrouvez l'ensemble des instructions et recommandations de fonctionnement qui permettront de profiter au mieux de votre véhicule. Il est fortement recommandé d'en prendre connaissance ainsi que du carnet d'entretien et de garanties qui vous renseignera sur les garanties, l'entretien et l'assistance routière associés à votre véhicule.

## Légende

-  Avertissement pour la sécurité
-  Information complémentaire
-  Contribution à la protection de la nature
-  Véhicule avec conduite à gauche
-  Véhicule avec conduite à droite

## Signalétique

Elle vous permet de distinguer les spécificités de votre véhicule :

- |  |   |
|--|---|
|  Fourgon            |  Plancher cabine |
|  Double cabine      |  Benne           |
|  Cabine approfondie |  Combi, minibus  |
|  Chassis cabine     |   |

Vue d'ensemble	Ouvertures	Éclairage et visibilité
Eco-conduite	Instruments de bord	Sécurité
Combinés	Ergonomie et confort	Recommandations générales liées à la sécurité
Témoins lumineux	Sièges avant	Signal de détresse
Indicateurs	Banquette avant	Avertisseur sonore
Configuration du véhicule	Sièges arrière	Programme de stabilité électronique (ESC)
Réglage date et heure	Banquettes arrière	Ceintures de sécurité
Ordinateur de bord	Réglage du volant	Airbags
Chrono tachygraphe	Rétroviseurs	Sièges enfants
	Chauffage / Air conditionné manuel	Désactivation de l'airbag frontal passager
	Air conditionné automatique	Sièges ISOFIX
	Chauffages additionnels	Sécurité enfants
	Chauffage / Climatisation arrière	
	Chauffage additionnel programmable	
	Désembuage – Dégivrage avant	
	Dégivrage arrière	
	Aménagements cabine	
	Aménagements arrière	
	Aménagements extérieurs	



## Poste de conduite

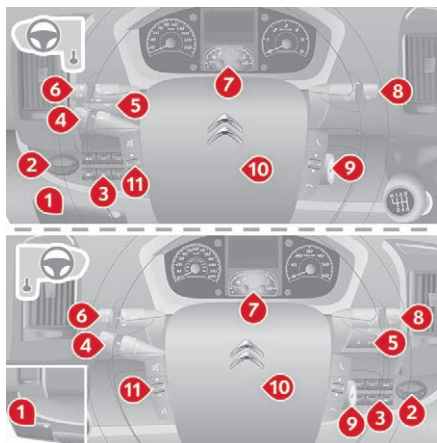

1. Boîte à fusibles.
2. Chauffage additionnel programmable.
3. Suspension pneumatique / Spots de lecture / Ventilation additionnelle arrière.
4. Commandes du régulateur / limiteur de vitesse.
5. Configuration du véhicule / Hauteur du faisceau des projecteurs / Antibrouillards avant/arrière.
6. Commandes d'éclairage et d'indicateurs de direction.
7. Combiné avec afficheur.
8. Commandes d'essuie-vitre / lave-vitre / ordinateur de bord.
9. Contacteur.

10. Airbag frontal conducteur / Avertisseur sonore.
11. Commandes au volant autoradio.

## Console centrale

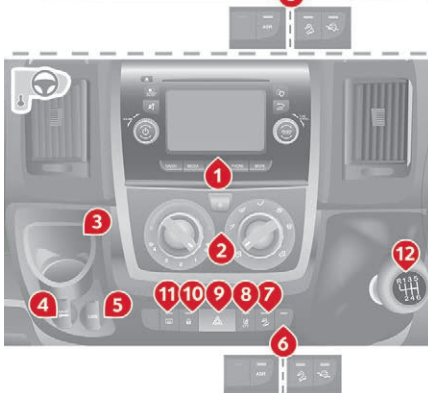

1. Autoradio / Navigation.
2. Chauffage / Air conditionné.

3. Vide-poches / Cendrier nomade.
4. Prise accessoires 12 volts (180 W maxi).
5. Prise USB / Allume-cigares.
6. Contrôle dynamique de stabilité (CDS/ASR) / Contrôle de traction intelligent.
7. Aide à la descente.
8. Alerte de franchissement involontaire de ligne.
9. Signal de détresse.
10. Verrouillage centralisé / Voyant du verrouillage.
11. Dégivrage / Désentouage.
12. Levier de vitesses.

# Éco-conduite

L'éco-conduite est un ensemble de pratiques au quotidien qui permet à l'automobiliste d'optimiser la consommation de carburant et l'émission de CO<sub>2</sub>.

## Optimisez l'utilisation de votre boîte de vitesses

Avec une boîte de vitesses manuelle, démarrez en douceur et engagez, sans attendre, le rapport de vitesse supérieur. En phase d'accélération, passez les rapports assez tôt.

Avec une boîte de vitesses automatique, privilégiez le mode automatique, sans appuyer fortement ni brusquement sur la pédale d'accélérateur.

L'indicateur de changement de rapport de vitesse vous invite à engager le rapport de vitesse le plus adapté : dès que l'indication s'affiche au combiné, suivez-la aussitôt. Pour les véhicules équipés d'une boîte de vitesses automatique, cet indicateur n'apparaît qu'en mode manuel.

## Adoptez une conduite souple

Respectez les distances de sécurité entre les véhicules, utilisez le frein moteur plutôt que la pédale de frein, appuyez progressivement sur la pédale d'accélérateur. Ces attitudes contribuent à économiser la consommation de carburant, à réduire le rejet de CO<sub>2</sub> et à atténuer le fond sonore de la circulation.

En condition de circulation fluide, lorsque vous disposez de la commande "Cruise" au volant, sélectionnez le régulateur de vitesse à partir de 40 km/h.

## Maîtrisez l'utilisation de vos équipements électriques

Avant de partir, si l'habitacle est surchauffé, aérez-le en descendant les vitres et en ouvrant les aérateurs, avant d'utiliser l'air conditionné.

Au-delà de 50 km/h, remontez les vitres et laissez les aérateurs ouverts.

Pensez à utiliser les équipements permettant de limiter la température dans l'habitacle (occulteur de toit ouvrant, stores...).

Coupez l'air conditionné, sauf si la régulation est automatique, dès que vous avez atteint la température de confort désirée.

Éteignez les commandes de dégivrage et de désembuage, si celles-ci ne sont pas gérées automatiquement.

Arrêtez au plus tôt la commande de siège chauffant.

Ne roulez pas avec les projecteurs et les feux antibrouillard allumés quand les conditions de visibilité sont suffisantes.

Évitez de faire tourner le moteur, surtout en hiver, avant d'engager la première vitesse ; votre véhicule chauffe plus vite pendant que vous roulez.

En tant que passager, si vous évitez d'enchaîner vos supports multimédia (film, musique, jeu vidéo...), vous participerez à limiter la consommation d'énergie électrique, donc de carburant.

Débranchez vos appareils nomades avant de quitter le véhicule.

## Limitez les causes de surconsommation

Répartissez les poids sur l'ensemble du véhicule ; placez vos bagages les plus lourds au fond du coffre, au plus près des sièges arrière.

Limitez la charge de votre véhicule et minimisez la résistance aérodynamique (barres de toit, galerie porte-bagages, porte-vélos, remorque...). Préférez l'utilisation d'un coffre de toit.

Retirez les barres de toit, la galerie porte-bagages, après utilisation.

Dès la fin de la saison hivernale, retirez les pneumatiques neige et remontez vos pneumatiques été.

## Respectez les consignes d'entretien

Vérifiez régulièrement et à froid la pression de gonflage de vos pneumatiques, en vous référant à l'étiquette située sur l'entrée de porte, côté conducteur.

Effectuez cette vérification plus particulièrement :

- avant un long déplacement,
- à chaque changement de saison,
- après un stationnement prolongé.

N'oubliez pas également la roue de secours et les pneumatiques de la remorque ou de la caravane.

Entretenez régulièrement votre véhicule (huile, filtre à huile, filtre à air, filtre habitacle...) et suivez le calendrier des opérations préconisées dans le plan d'entretien du constructeur.

Avec un moteur Diesel BlueHDi, lorsque le système SCR est défaillant, votre véhicule devient polluant ; rendez-vous rapidement dans le réseau CITROËN ou dans un atelier qualifié pour rendre le niveau d'émission d'oxydes d'azote conforme à la réglementation.

Au moment du remplissage du réservoir de carburant, n'insistez pas au-delà de la 3<sup>ème</sup> coupure du pistolet, vous éviterez le débordement.

Au volant de votre véhicule neuf, ce n'est qu'après les 3 000 premiers kilomètres que vous constaterez une meilleure régularité de votre consommation moyenne de carburant.

## Combinés

## Combiné / Afficheur niveau 1

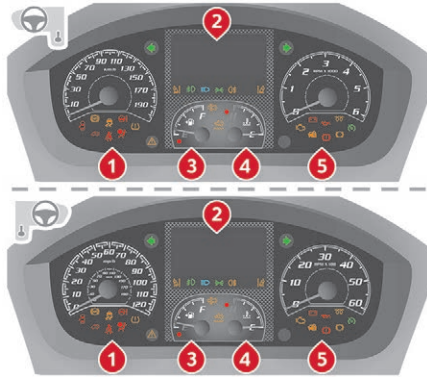

1. Compteur de vitesse (km/h ou mph).
2. Afficheur.
3. Jauge à carburant.
4. Température du liquide de refroidissement.
5. Compte-tours (tr/min x1 000).

## Afficheur niveau 1

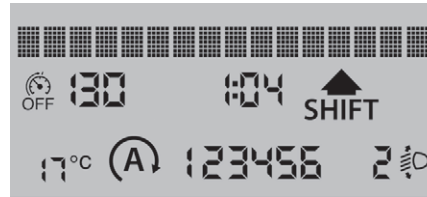

Dans la partie inférieure :

- Heure,
- Température extérieure,
- Kilomètres / Miles parcourus,
- Ordinateur de bord (autonomie, consommation...),
- Hauteur faisceau projecteurs,
- Alerte de survitesse programmable,
- Régulateur ou limiteur de vitesse,
- Indicateur de changement de rapport,
- Stop & Start.

Dans la partie supérieure :

- Date,
- Indicateur d'entretien,
- Messages d'alerte,
- Messages d'état des fonctions,
- Configuration du véhicule.

## Combiné / Afficheur niveau 2

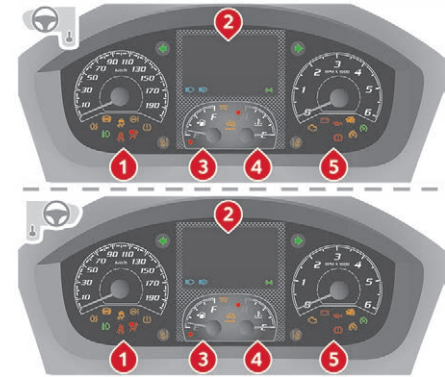

1. Compteur de vitesse (km/h ou mph).
2. Afficheur.
3. Jauge à carburant.
4. Température du liquide de refroidissement.
5. Compte-tours (tr/min x1 000).

## Afficheur niveau 2

1:04	/i\	Trip A
17°C	Distance A 205.2	
▲ SHIFT	200	123456

Dans la partie gauche :

- Heure,
- Température extérieure,
- Témoins d'alerte ou d'état,
- Régulateur ou limiteur de vitesse.

Dans la partie droite :

- Date,
- Indicateur d'entretien,
- Ordinateur de bord (autonomie, consommation...),
- Messages d'alerte,
- Messages d'état des fonctions,
- Configuration du véhicule,
- Hauteur faisceau projecteurs,
- Kilomètres / Miles parcourus.

## Luminosité du poste de conduite

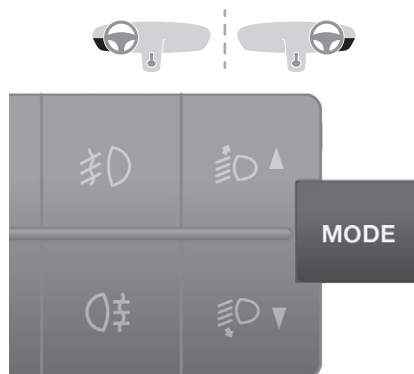

La luminosité du poste de conduite est réglable par la touche MODE, feux de position allumés. Pour plus d'informations sur la **Configuration du véhicule**, reportez-vous à la rubrique correspondante.

## Témoins lumineux

Repères visuels informant le conducteur de la mise en marche d'un système (témoins de marche ou de neutralisation) ou de l'apparition d'une anomalie (témoins d'alerte).

### À la mise du contact

Certains témoins d'alerte s'allument, pendant quelques secondes, lors de la mise du contact du véhicule.

Dès le démarrage du moteur, ces mêmes témoins doivent s'éteindre.

En cas de persistance, avant de rouler, consultez le témoin d'alerte concerné.





### Alertes associées







Certains témoins peuvent présenter deux types d'allumage : fixe ou clignotant.







Seule la mise en relation du type d'allumage avec l'état de fonctionnement du véhicule permet de savoir, si la situation est normale ou si une anomalie apparaît.

En cas d'anomalie, l'allumage du témoin peut être accompagné d'un signal sonore et/ou d'un message.











Témoin	État	Cause	Actions / Observations
Témoins de couleur rouge			
	<b>Température du liquide de refroidissement</b>	Sur H en zone rouge.	Une température trop élevée du liquide de refroidissement et/ou une augmentation anormale.
		Fixe avec l'aiguille en zone rouge.	
	<b>Pression huile moteur</b>	Clignotant, quelques secondes, avec un message à l'afficheur.	Un niveau de dégradation élevé de la qualité de l'huile moteur.
		Allumé temporairement ou fixe, moteur tournant.	Un manque d'huile ou une anomalie majeure.
	<b>Charge batterie</b>	Fixe.	Un dysfonctionnement dans le circuit de charge ou de la batterie.
		Fixe ou clignotant, malgré les vérifications.	Un dysfonctionnement d'allumage ou d'injection.
	<b>Détection d'ouverture</b>	Fixe.	Un ouvrant mal fermé.
			Vérifiez la fermeture des portes de la cabine, des portes arrière et latérale, du capot moteur.









Témoin		État	Cause	Actions / Observations
	<b>Direction assistée</b>	Fixe, accompagné d'un signal sonore et d'un message à l'afficheur.	La direction assistée est défaillante.	Le véhicule conserve une direction classique sans assistance. Faites vérifier par le réseau CITROËN ou par un atelier qualifié.
	<b>Airbag frontal / latéral</b>	Clignotant ou fixe.	Une défaillance d'un airbag ou d'un prétensionneur de ceinture de sécurité.	Faites vérifier par le réseau CITROËN ou par un atelier qualifié. Pour plus d'informations sur les <b>Airbags</b> , reportez-vous à la rubrique correspondante.
	<b>Non bouclage de la ceinture de sécurité</b>	Fixe, puis clignotant.	Le conducteur n'a pas attaché sa ceinture de sécurité.	Tirez la sangle, puis insérez l'embout dans le boîtier de verrouillage.
		Accompagné d'un signal sonore, puis fixe.	Le véhicule roule avec la ceinture conducteur non bouclée.	Vérifiez son bouclage en faisant un essai de traction sur la sangle.
	<b>Suspension pneumatique</b>	Fixe.	Une défaillance du système.	Faites vérifier par le réseau CITROËN ou par un atelier qualifié.
	<b>Frein de stationnement</b>	Fixe.	Le frein de stationnement est serré ou mal desserré.	Desserrez le frein de stationnement pour éteindre le témoin ; pied sur la pédale de frein.
	<b>Niveau de liquide de freins</b>	Fixe.	Un niveau de liquide insuffisant.	Faites l'appoint avec un liquide référencé par CITROËN.
		Fixe, malgré le niveau correct.		<b>L'arrêt est impératif.</b> <b>Stationnez, coupez le contact et faites appel au réseau CITROËN ou à un atelier qualifié.</b>







Témoin		État	Signale	Actions / Observations
 + 	Répartiteur électronique de freinage	Fixe.	Une défaillance du système.	<b>L'arrêt est impératif.</b> <b>Faire appel au réseau CITROËN ou à un atelier qualifié.</b>
Témoins de couleur orange				
	Antiblocage des roues (ABS)	Fixe.	Le système d'antiblocage des roues est défaillant.	Le véhicule conserve un freinage classique. Roulez prudemment à une allure modérée, et consultez rapidement le réseau CITROËN ou un atelier qualifié.
	Service	Allumé temporairement.	Des anomalies mineures.	Consultez le réseau CITROËN ou un atelier qualifié.
		Fixe, accompagné d'un message à l'afficheur.	Des anomalies majeures.	Notez le message d'alerte et faites appel au réseau CITROËN ou à un atelier qualifié.
	Plaquettes de frein	Fixe.	Une usure des plaquettes de frein avant.	Faites remplacer les plaquettes par le réseau CITROËN ou par un atelier qualifié.
	CDS / ASR	Clignotant.	Son fonctionnement.	Le système optimise la motricité et permet d'améliorer la stabilité directionnelle du véhicule.
		Fixe, accompagné d'un signal sonore et d'un message à l'afficheur.	Une défaillance du système ou de l'aide au démarrage en pente.	Consultez le réseau CITROËN ou un atelier qualifié. Pour plus d'informations sur le <b>Contrôle dynamique de stabilité</b> et l' <b>Antipatinage de roue</b> , reportez-vous aux rubriques correspondantes.
		Fixe.	Une défaillance du Contrôle de Traction Intelligent.	

Témoin		État	Cause	Actions / Observations
	<b>Filtre à particules (Diesel)</b>	Fixe.	La régénération du filtre à particules.	Il est conseillé de laisser tourner le moteur jusqu'à l'extinction du témoin pour que la phase de régénération s'accomplisse. Pour plus d'informations sur la <b>Vérification des niveaux</b> , reportez-vous à la rubrique correspondante.
	<b>Système d'autodiagnostic moteur</b>	Fixe.	Une défaillance du moteur ou du système antipollution EOBD est détectée. EOBD (European On Board Diagnosis) est un système européen de diagnostic embarqué répondant, entre autres, aux normes d'émissions autorisées en : <ul style="list-style-type: none"> <li>- CO (monoxyde de carbone),</li> <li>- HC (hydrocarbures imbrûlés),</li> <li>- NOx (oxydes d'azotes), détectés par des sondes à oxygène placées en aval des catalyseurs,</li> <li>- particules.</li> </ul>	Faites vérifier rapidement par le réseau CITROËN ou par un atelier qualifié.
	<b>Détection de sous-gonflage</b>	Fixe.	Une roue dégonflée ou crevée.	Stationnez et coupez le contact. Changez la roue ou réparez la.
 		Fixe, accompagné du témoin de service.	Un capteur défaillant.	Faites vérifier par le réseau CITROËN ou par un atelier qualifié.

Témoin		État	Cause	Actions / Observations
	<b>Alerte de franchissement involontaire de ligne</b>	Clignotant, accompagné d'un signal sonore.	Un franchissement involontaire côté gauche ou droit.	Tournez le volant du côté opposé pour retrouver la bonne trajectoire.
		Fixe, accompagné d'un signal sonore.	Le système d'alerte de franchissement de ligne est défaillant.	Nettoyez le pare-brise. Si le problème persiste, faites vérifier le système par le réseau CITROËN ou par un atelier qualifié.
	<b>Antidémarrage électronique</b>	Fixe.	La clé de contact introduite n'est pas reconnue. Le démarrage est impossible.	Changez de clé et faites vérifier la clé défaillante par le réseau CITROËN. Pour plus d'informations sur la <b>Protection antivol</b> , reportez-vous à la rubrique correspondante.
		Allumé pendant environ 10 secondes à la mise du contact.	Le déclenchement de l'alarme.	Faites vérifier l'état des serrures par le réseau CITROËN ou par un atelier qualifié.
	<b>Présence d'eau dans le filtre à gazole</b>	Fixe, accompagné d'un message à l'afficheur.	De l'eau dans le filtre à carburant.	Faites purger le filtre par le réseau CITROËN ou par un atelier qualifié. Pour plus d'informations sur les <b>Contrôles</b> , reportez-vous à la rubrique correspondante.
	<b>AdBlue</b>	Fixe, puis clignotant accompagné d'un message à l'afficheur.	Une diminution de l'autonomie de roulage.	Faites rapidement un appoint en AdBlue. Pour plus d'informations sur l' <b>AdBlue</b> <sup>®</sup> , reportez-vous à la rubrique correspondante.

Témoin		État	Cause	Actions / Observations
	<b>Niveau mini de carburant</b>	Fixe avec l'aiguille dans la zone E.	La réserve de carburant entamée.	Ne tardez pas à faire un appoint de carburant. L'évaluation de la réserve de carburant est un paramètre sensible au style de conduite, au profil de la route, au temps écoulé et aux kilomètres parcourus depuis l'allumage du voyant.
		Clignotant.	Une défaillance du système.	Consultez le réseau CITROËN ou un atelier qualifié.
	<b>Préchauffage Diesel</b>	Fixe.	Les conditions climatiques nécessitent un préchauffage.	Attendez que le témoin s'éteigne pour démarrer.
	<b>Feux antibrouillard arrière</b>	Fixe.	Le bouton sur la platine de commandes MODE enclenché.	Sélection manuelle. Les feux ne fonctionnent que si les feux de croisement sont allumés. Dans des conditions normales de visibilité, veuillez les éteindre.
Témoins de couleur verte				
	<b>Indicateur de direction gauche</b>	Clignotant avec bruiteur.	Un changement de direction par la commande d'éclairage.	Actionner la commande vers le bas.
	<b>Indicateur de direction droite</b>	Clignotant avec bruiteur.	Un changement de direction par la commande d'éclairage.	Actionner la commande vers le haut.
	<b>Projecteurs antibrouillard avant</b>	Fixe.	Le bouton sur la platine de commandes MODE enclenché.	Sélection manuelle. Les projecteurs ne fonctionnent que si les feux de croisement sont allumés.

Témoin		État	Cause	Actions / Observations
	<b>Régulateur de vitesse</b>	Fixe.	Le régulateur est sélectionné.	Sélection manuelle.
	<b>Feux de croisement</b>	Fixe.	Une sélection manuelle.	Tournez la bague de la commande d'éclairage sur la deuxième position.
Témoins de couleur bleue				
	<b>Feux de route</b>	Fixe.	La commande d'éclairage est actionnée vers vous.	Tirez la commande pour revenir en feux de croisement.
	<b>Feux de route automatiques</b>	Fixe.	Une activation de la fonction par le menu "MODE".	L'allumage et l'extinction des feux de route sont gérés automatiquement en fonction des conditions de conduite et de circulation. Pour plus d'informations sur la <b>Configuration du véhicule</b> , reportez-vous à la rubrique correspondante.
Témoin dans l'afficheur		Affiche	Signale	Actions / Observations
 	<b>Température / Verglas</b>	Le témoin verglas, la température qui clignote accompagnée d'un message à l'afficheur.	Des conditions climatiques pouvant engendrer une présence de verglas sur la chaussée.	Redoubler de vigilance et ne pas freiner brusquement.
 	<b>Date / Heure</b>	Un réglage : de la date, de l'heure.	Une configuration par le menu "MODE".	Pour plus d'informations sur la <b>Configuration du véhicule</b> , reportez-vous à la rubrique correspondante.

Témoin dans l'afficheur		Affiche	Signale	Actions / Observations
	<b>Hauteur du faisceau</b>	Un réglage des projecteurs.	Une position de 0 à 3 en fonction de la charge transportée.	Régler par les boutons sur la platine de commandes MODE.
	<b>Clé d'entretien</b>	Une clé de maintenance qui reste allumée.	Une révision d'entretien arrivant à échéance.	Reportez-vous à la liste des vérifications dans le plan d'entretien du constructeur, puis effectuez la visite d'entretien.
	<b>Stop &amp; Start</b>	Fixe.	A l'arrêt du véhicule (feu rouge, stop, encombrements...), le Stop & Start a mis le moteur en mode STOP.	Dès que vous souhaitez repartir, le témoin s'éteint et le moteur redémarre automatiquement en mode START.
		Clignotant quelques secondes, puis s'éteint.	Le mode STOP est momentanément indisponible.	Pour plus d'informations sur le <b>Stop &amp; Start</b> , reportez-vous à la rubrique correspondante.
	<b>Indicateur de changement de rapport</b>	La flèche vers le haut.	Le rapport supérieur peut être engagé.	Pour plus d'informations sur l' <b>Indicateur de changement de rapport</b> , reportez-vous à la rubrique correspondante.
	<b>Limiteur de vitesse</b>	Fixe.	Le limiteur est activé.	Sélection manuelle. Pour plus d'informations sur le <b>Limiteur de vitesse</b> , reportez-vous à la rubrique correspondante.
		Fixe avec "OFF".	Le limiteur est sélectionné et inactif.	

## Indicateurs

### Information d'entretien

Dès la mise du contact et pendant quelques secondes, la clé symbolisant l'information d'entretien s'allume : l'afficheur vous informe de l'échéance de la prochaine révision à effectuer conformément au plan d'entretien du constructeur.



Cette information est déterminée en fonction du kilométrage parcouru depuis la précédente révision.

### Niveau d'huile moteur

Selon motorisation, apparaît ensuite le niveau d'huile moteur gradué de 1 (Min) à 5 (Max). Si aucune graduation ne s'affiche, le niveau d'huile est insuffisant ; complétez-le impérativement pour éviter la détérioration du moteur.

Pour que la mesure de ce niveau soit valable, le véhicule doit être stationné sur un sol horizontal, moteur à l'arrêt depuis plus 30 minutes.

**i** En cas de doute, vérifiez le niveau d'huile à l'aide de la jauge manuelle. Pour plus d'informations sur la **Vérification des niveaux**, reportez-vous à la rubrique correspondante.



Quelques secondes après, l'afficheur revient à ses fonctions courantes.

### Qualité de l'huile moteur



Ce témoin clignote et si votre véhicule est équipé de cette fonction, un message s'affiche à chaque démarrage : le système a détecté une dégradation de l'huile moteur. La vidange doit être réalisée rapidement.



Ce 2<sup>ème</sup> témoin, couplé au 1<sup>er</sup>, s'allume au combiné lorsque la vidange n'a pas été réalisée, la dégradation de l'huile ayant dépassé un nouveau seuil. Si ce témoin s'allume à intervalles réguliers, faites la vidange rapidement.

**i** Pour les motorisations 3.0 l HDi, le régime moteur est alors limité à 3 000 tours/min, puis 1 500 tours/min tant que la vidange n'a pas été faite. Procédez à la vidange de l'huile moteur afin d'éviter toute détérioration.

### Remise à zéro de l'information d'entretien

L'arrêt du clignotement permanent de l'indicateur est assuré par un atelier qualifié, équipé de l'outil diagnostic, après chaque révision.

Si vous avez réalisé vous-même la révision de votre véhicule, vous devez remettre à zéro l'indicateur d'entretien, comme suit :

- ☞ insérez la clé dans le contacteur,
- ☞ tournez-la sur la position **MAR**,
- ☞ appuyez simultanément sur les pédales de frein et d'accélérateur pendant plus de 15 secondes.

**i** Se reporter à la liste des vérifications dans le plan d'entretien du constructeur qui vous a été remis à la livraison du véhicule.

## Rappel de l'information d'entretien

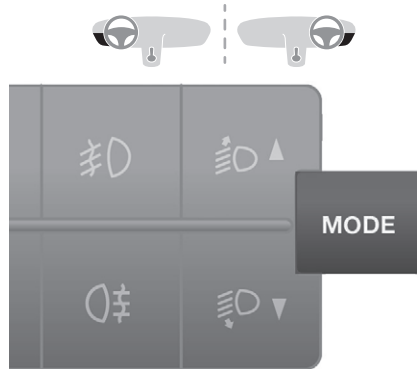

Pour accéder à tout moment aux indications d'entretien, appuyez brièvement sur la touche **MODE**.

Utilisez les flèches haut/bas pour visualiser les informations d'échéance et l'usure de l'huile moteur.

Un nouvel appui sur la touche **MODE** vous permet de revenir aux différents menus de l'afficheur.

Un appui long vous ramène à l'écran d'accueil.

Menu...	Choisir...	Permet de...
Service	Service (Km/Miles avant révision)	Afficher les kilomètres/miles restant à parcourir avant la prochaine révision.
	Vidange huile (Km/Miles avant vidange)	Afficher les kilomètres/miles restant à parcourir avant la prochaine vidange.

**i** Pour plus d'informations sur la **Configuration du véhicule**, reportez-vous à la rubrique correspondante.

## Température du liquide de refroidissement

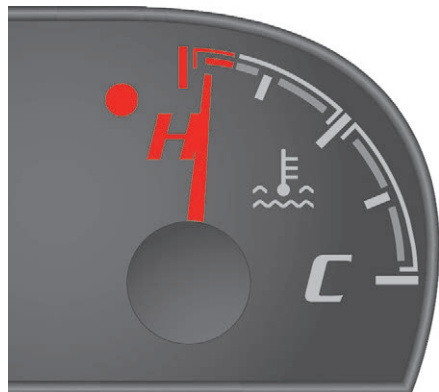

L'aiguille est positionnée entre **C (Cold – froid)** et **H (Hot – chaud)** : fonctionnement normal.

Dans des conditions d'utilisation sévères ou des conditions climatiques chaudes, l'aiguille pourra se rapprocher des graduations rouges.

**Si l'aiguille rentre dans la zone rouge ou si le témoin s'allume :**

- arrêtez-vous immédiatement, coupez le contact. Le moto-ventilateur peut continuer à fonctionner un certain temps, jusqu'à 10 minutes environ.
- attendez le refroidissement du moteur pour vérifier le niveau et si nécessaire, complétez-le.

### En cas de complément

Attention, le circuit de refroidissement est sous pression !

Afin d'éviter tous risques de brûlures, munissez-vous d'un chiffon et dévissez le bouchon de deux tours pour laisser retomber la pression.

Lorsque la pression est retombée, vérifiez le niveau et retirez le bouchon pour compléter.

**!** Si l'aiguille reste dans la zone rouge, contactez le réseau CITROËN ou un atelier qualifié.

**i** Vérifiez régulièrement le niveau du liquide de refroidissement. Pour plus d'informations sur la **Vérification des niveaux**, reportez-vous à la rubrique correspondante.

## Jauge à carburant



Le niveau de carburant est testé à chaque mise du contact.

La jauge est positionnée sur :

- **F (Full – plein)** : le réservoir est plein.
- **E (Empty – vide)** : la réserve est entamée, le témoin de niveau mini s'allume de façon permanente.

La réserve au début de l'alerte est d'environ :

- 10 litres pour les réservoirs de 60 et 90 litres,
- 12 litres pour le réservoir de 120 litres.

Des réservoirs de capacités différentes sont disponibles en option :

- 60 litres (toutes motorisations),
- 120 litres (sauf motorisations Euro 6).

**i** Pour plus d'informations sur le **Carburant**, reportez-vous à la rubrique correspondante.

## Indicateurs d'autonomie du liquide AdBlue®

Dès que le niveau de réserve du réservoir d'AdBlue® est entamé ou après la détection d'un dysfonctionnement du système de dépollution SCR, un indicateur permet de connaître, dès la mise en contact, l'estimation des kilomètres restant à parcourir avant le blocage du démarrage du moteur.

En cas de détection simultanée d'un dysfonctionnement et du faible niveau d'AdBlue®, c'est l'autonomie la plus faible qui s'affiche.

### En cas de risque de non redémarrage lié au manque d'AdBlue®

**!** Le dispositif réglementaire d'antidémarrage du moteur s'active automatiquement dès que le réservoir d'AdBlue® est vide.

#### **Autonomie supérieure à 2 400 km**

À la mise du contact, aucune information sur l'autonomie ne s'affiche automatiquement au combiné.

#### **Autonomie comprise entre 2 400 et 600 km**



Dès que le seuil des 2 400 km est atteint, ce témoin s'allume accompagné d'un message temporaire indiquant l'autonomie de roulage exprimée en kilomètres ou miles avant le blocage du démarrage du moteur.

À chaque mise du contact, l'alerte sera émise accompagnée d'un signal sonore. Le niveau de réserve est atteint ; il est recommandé de procéder à un appoint dès que possible.

**i** Pour plus d'informations sur l'AdBlue® (moteurs BlueHDi) et notamment sur l'appoint, reportez-vous à la rubrique correspondante.

#### **Autonomie inférieure à 600 km**



Dès que le seuil des 600 km est atteint, ce témoin clignote, accompagné d'un message indiquant l'autonomie de roulage exprimée en kilomètres ou miles avant le blocage du démarrage du moteur.

L'alerte se répètera avec actualisation de l'autonomie restante à chaque palier de 50 km parcourus.

À chaque mise du contact, l'alerte sera émise accompagnée d'un signal sonore.

Il est impératif d'effectuer un appoint dès que possible avant que le réservoir ne se vide complètement. Sinon, vous ne pourrez plus redémarrer le véhicule.

**i** Pour plus d'informations sur l'AdBlue® (moteurs BlueHDi) et notamment sur l'appoint, reportez-vous à la rubrique correspondante.

#### **Panne liée au manque d'AdBlue®**

**Niveau d'autonomie 0 km atteint :** le réservoir d'AdBlue® est vide. Le dispositif d'antidémarrage réglementaire empêche le redémarrage du moteur. Sans un appoint d'AdBlue® dans le réservoir spécifique, le véhicule reste immobilisé.

**!** Pour pouvoir redémarrer le moteur, vous devez faire un complément d'AdBlue® de 4 litres minimum. Vous pouvez également faire appel au réseau CITROËN ou à un atelier qualifié pour procéder à l'appoint nécessaire.

**i** Pour plus d'informations sur l'**AdBlue® (moteurs BlueHDi)** et notamment sur l'appoint, reportez-vous à la rubrique correspondante.

## En cas de détection d'un dysfonctionnement du système d'antipollution SCR

### Détection



Le témoin Autodiagnostic moteur s'allume.

À chaque mise du contact, le signal sonore et un message confirment un défaut d'antipollution.

S'il s'agit d'un défaut temporaire, l'alerte disparaît dès que le niveau des émissions polluantes d'échappement redevient conforme à la norme.

**i** En revanche, après 50 km parcourus avec l'alerte permanente du témoin allumé, la défaillance est confirmée. Un dispositif d'antidémarrage du moteur sera activé automatiquement au-delà de 400 km parcourus depuis cette confirmation. Dès que possible, adressez-vous au réseau CITROËN ou à un atelier qualifié.

### Défaillance confirmée



En plus des signaux précédents, l'autonomie autorisée sera affichée en kilomètres ou miles au combiné.

L'alerte sera reprise toutes les 30 secondes avec actualisation de l'autonomie.

Dès que possible, adressez-vous au réseau CITROËN ou à un atelier qualifié.

Vous risquez de ne plus pouvoir redémarrer le véhicule.

### Démarrage interdit, à l'issue des 400 km



A chaque tentative de démarrage, l'alerte est activée et le message d'interdiction de démarrer s'affiche.

Pour pouvoir redémarrer le moteur, vous devez impérativement faire appel au réseau CITROËN ou à un atelier qualifié.

## Configuration du véhicule

### Par la platine de commandes MODE

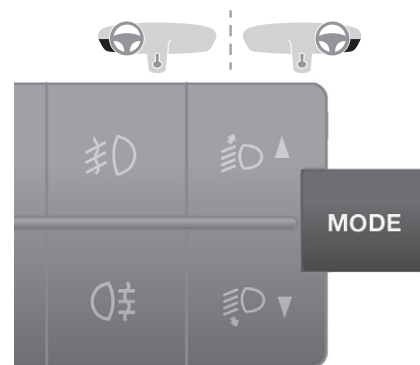

Cette platine de commandes vous donne accès à des menus afin de personnaliser certains équipements.



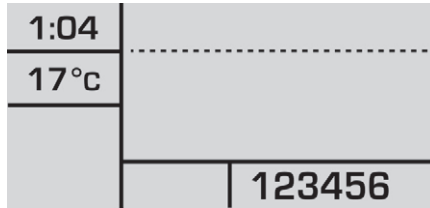

Les informations correspondantes apparaissent dans l'afficheur du combiné. Langues proposées : italien, anglais, allemand, français, espagnol, portugais, néerlandais, brésilien, polonais, russe, turc, arabe.

Vous avez accès à tous les menus, si votre véhicule est équipé du système audio. Si votre véhicule est équipé du système audio-télématique tactile, certains menus sont accessibles uniquement par sa façade d'autoradio.

**!** Pour des raisons de sécurité, certains menus ne sont accessibles que contact coupé.

**MODE**

**Cette touche MODE vous permet :**

- d'accéder aux menus et aux sous-menus,
- de valider vos choix, à l'intérieur d'un menu,
- de sortir des menus.

**MODE**

Un appui long vous permet de revenir à l'écran d'accueil.



**Cette touche vous permet :**

- de défiler vers le haut dans un menu,
- d'augmenter une valeur.



**Cette touche vous permet :**

- de défiler vers le bas dans un menu,
- de diminuer une valeur.

Menu... M ▲ ▼	Appuyez sur...	Sous-menu...	Appuyez sur...	Choisir...	Valider et quitter	Permet de...
1 Luminosité	M			▲ Augmenter	M	Régler la luminosité du combiné et poste de conduite (avec feux de position allumés).
				▼ Diminuer		
2 Bip Vitesse (Speed)	M	▲ ON	M	▲ Augmenter	M	Activer / Désactiver le signal sonore indiquant le dépassement de la vitesse programmée et choisir la vitesse.
				▼ Diminuer		
		▼ OFF				
3 Capteur de phares	M			▲ Augmenter	M	Régler la sensibilité du capteur de luminosité (1 à 3), ce qui a une incidence sur les phares
				▼ Diminuer		
4 Activation Trip B	M			▲ ON	M	Visualiser une deuxième distance "Trip B".
				▼ OFF		
5 Traffic Sign	M			▲ ON	M	Activer / Désactiver la lecture des panneaux.
				▼ OFF		
6 Réglage heure (Hour)	M	▼ Heures / Minutes	M	▲ Augmenter	M	Régler l'horloge.
		▲		▼ Diminuer		
		▲ Format	M	▲ 24	M	Choisir le mode d'affichage de l'horloge.
		▼		▼ 12		
7 Réglage date	M	Année / Mois / Jour	M	▲ Augmenter	M	Régler la date.
				▼ Diminuer		

Menu... M ▲ ▼	Appuyez sur...	Sous-menu...	Appuyez sur...	Choisir...	Valider et quitter	Permet de...			
8 Autoclose	M			▲ ON	M	Activer / Désactiver la fermeture automatique des portes au dessus de 20 km/h.			
				▼ OFF					
9 Unité de mesure (Unit)	M	▲ Distance	M	▲ Km	M	Choisir l'unité d'affichage de la distance.			
				▼ Miles		Choisir l'unité d'affichage de la consommation.			
		Consommations	M	▲ km/l		Choisir l'unité d'affichage de la température.			
				▼ l/100 km		Choisir l'unité d'affichage de la pression des pneus.			
		Température	M	▲ °C					
				▼ °F					
		▼ Pression pneus	M	▲ psi					
				bar					
				▼ kPa					
		10 Langues	M				▲ ▼ Liste des langues disponibles	M	Choisir la langue d'affichage.
		11 Volume des annonces (Buzz)	M				▲ Augmenter	M	Augmenter / Diminuer le volume des annonces ou du signal sonore d'avertissement.
▼ Diminuer									

Menu... <b>M</b> ▲ ▼	Appuyez sur...	Sous-menu...	Appuyez sur...	Choisir...	Valider et quitter	Permet de...
12 Service	<b>M</b>			▲ Service (Km/ Miles avant révision)	<b>M</b>	Afficher les kilomètres / miles restant à parcourir avant la prochaine révision.
				▼ Vidange huile (Km/Miles avant vidange)		Afficher les kilomètres / miles restant à parcourir avant la prochaine vidange.
13 Feux diurnes	<b>M</b>			▲ ON	<b>M</b>	Activer / Désactiver les feux diurnes.
				▼ OFF		
14 F. de route automatiques	<b>M</b>			▲ ON	<b>M</b>	Activer / Désactiver les feux de route automatiques.
				▼ OFF		
15 Airbag Passager (BAG P)	<b>M</b>	▲ ON	<b>M</b>	▲ Oui	<b>M</b>	Activer l'airbag passager.
				▼ Non		Neutraliser l'airbag passager.
		▲ Oui				
		▼ Non				
16 Sortie menu					<b>M</b>	Sortir du menu. Un appui sur la flèche du bas vous ramène au premier menu.

## Par le système audio-télématique tactile



Cette façade d'autoradio, située au centre de la planche de bord, vous donne accès à des menus afin de personnaliser certains équipements.

Les informations correspondantes apparaissent dans l'écran tactile.

Neuf langues sont proposées : allemand, anglais, espagnol, français, italien, néerlandais, polonais, portugais, turc.

Pour des raisons de sécurité, certains menus ne sont accessibles que contact coupé.



Cette touche de la façade vous permet d'accéder au menu "Réglages".



Cette touche dans l'écran vous permet de remonter dans un menu ou d'augmenter une valeur.



Cette touche dans l'écran vous permet de descendre dans un menu ou de diminuer une valeur.

### Menu "Réglages"

1. "Affichage".
2. "Commandes vocales".
3. "Horloge et Date".
4. "Sécurité / Aide".
5. "Lumières".
6. "Portes & verrouillage".
7. "Audio".
8. "Téléphone / Bluetooth".
9. "Réglage radio".
10. "Restaurer Réglages" pour revenir aux réglages par défaut du constructeur.
11. "Effac. données pers." pour supprimer toutes vos données personnelles, liées à l'équipement Bluetooth, dans le système audio.



Pour plus d'informations sur l'audio, le téléphone, la radio et la navigation, reportez-vous aux rubriques correspondantes..



Les paramètres des sous-menus 4, 5 et 6 varient en fonction des équipements installés sur le véhicule.

A partir du sous-menu "Affichage", vous pouvez :

- sélectionner "Langues" et choisir une des langues citées ci-dessus,
- sélectionner "Unité de mesure" et paramétrer la consommation (l/100 km, mpg), les distances (km, miles) et la température (°C, °F),
- sélectionner "Affichage Trajet B" pour activer ou désactiver le trajet B de l'ordinateur de bord (On, Off).

A partir du sous-menu "Sécurité / Aide", vous pouvez :

- sélectionner "Parkview Caméra", puis "Caméra de recul" pour activer ou désactiver son utilisation (On, Off),
- sélectionner "Parkview Caméra", puis "Retard caméra" pour activer ou désactiver le maintien de l'affichage pendant 10 secondes ou jusqu'à 18 km/h (On, Off),
- sélectionner "Traffic Sign" pour activer ou désactiver son utilisation (On, Off),
- sélectionner "Airbag passager" pour activer ou désactiver son utilisation (On, Off).

A partir du sous-menu "Lumières", vous pouvez :

- sélectionner "Feux de jour" pour activer ou désactiver son utilisation (On, Off),
- sélectionner "Feux de route auto." pour activer ou désactiver son utilisation (On, Off),
- sélectionner "Capteur de phares" pour régler sa sensibilité (1, 2, 3).

A partir du sous-menu "Portes & verrouillage", vous pouvez :

- sélectionner "Autoclose" pour activer ou désactiver son utilisation (On, Off).

## Réglage date et heure

### Par la platine de commandes MODE

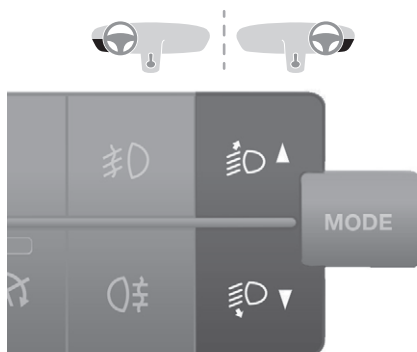

- ☞ Appuyez sur la touche "MODE".
- ☞ Sélectionnez le menu "Réglage heure" pour régler l'heure et le format de l'horloge (24h ou 12h) ou sélectionnez le menu "Réglage date" pour régler le jour, le mois et l'année.

Pour plus d'informations sur la **Configuration du véhicule**, reportez-vous à la rubrique correspondante.

### Par le système audio-télématique tactile

A partir du sous-menu "Horloge et Date" :

- ☞ sélectionnez "Réglage h. et format" pour régler l'heure, les minutes, les secondes et choisir le format (24 h, 12 h avec am ou pm),
- ☞ sélectionnez "Réglage Date" pour régler le jour, le mois et l'année.

**i** Pour pouvoir régler l'heure manuellement, "Synchro Heure" doit être désactivée (Off).

## Ordinateur de bord

Affichage d'informations sur le trajet en cours (autonomie, consommation instantanée, consommation moyenne...).

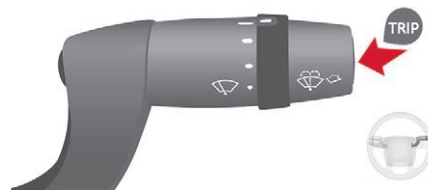

- ☞ Pour accéder aux informations de l'ordinateur de bord, appuyez sur la touche **TRIP**, située à l'extrémité de la commande d'essuie-vitre.

### Autonomie

Elle indique le nombre de kilomètres pouvant être encore parcourus avec le carburant restant dans le réservoir en fonction de la consommation moyenne des derniers kilomètres parcourus.

### Distance A

Elle indique la distance parcourue depuis la dernière remise à zéro de l'ordinateur.

### Consommation moyenne A

C'est la quantité moyenne de carburant consommée depuis la dernière remise à zéro de l'ordinateur.

**Consommation instantanée A**

C'est la quantité moyenne de carburant consommée depuis quelques secondes.

**Vitesse moyenne A**

C'est la vitesse moyenne calculée depuis la dernière remise à zéro de l'ordinateur (contact mis).

**Durée Voyage A**

Elle indique le temps cumulé depuis la dernière remise à zéro de l'ordinateur.

Si le TRIP B est activé dans le menu **MODE** :

- Distance B
- Consommation moyenne B
- Vitesse moyenne B
- Durée Voyage B

Lorsque la carte est insérée, toutes les données peuvent être :

- affichées à l'écran du tachygraphe,
- imprimées,
- transférées vers des supports de stockage externes via une interface.

Pour plus d'informations, se reporter aux documents fournis par le constructeur du chrono tachygraphe.

**i** Si votre véhicule est équipé d'un chrono tachygraphe, il est recommandé de débrancher la borne (-) de la batterie (située sous le plancher côté gauche, dans la cabine), lors d'un arrêt prolongé du véhicule de plus de 5 jours.

## Chrono tachygraphe



Si votre véhicule est équipé, il permet de stocker dans l'appareil et sur une carte insérée toutes les données relatives au véhicule.

Exemple : au début de chaque trajet ou de changement d'équipe.

## Clé



Elle permet de verrouiller et déverrouiller les serrures du véhicule, d'ouvrir et de fermer le bouchon du réservoir de carburant, ainsi que de mettre en route et d'arrêter le moteur.

## Télécommande 2 boutons



### Déverrouillage centralisé



Un appui sur cette commande permet de déverrouiller simultanément toutes les portes de votre véhicule.

Le plafonnier intérieur s'allume un court instant et les indicateurs de direction clignotent deux fois.

Si votre véhicule en est équipé, l'appui sur cette commande désactive l'alarme.

Le voyant de la commande de verrouillage centralisé, situé sur la planche de bord, s'éteint.

### Verrouillage centralisé



Un appui sur cette commande permet de verrouiller simultanément toutes les portes de votre véhicule.

Si l'une des portes est ouverte ou mal fermée, le verrouillage centralisé ne s'effectue pas.

Les indicateurs de direction clignotent une fois. Si votre véhicule en est équipé, l'appui sur cette commande active l'alarme.



Le voyant de la commande de verrouillage centralisé s'allume et clignote.

## Télécommande 3 boutons



### Déverrouillage de la cabine



Un appui sur cette commande permet de déverrouiller la cabine de votre véhicule.

Le plafonnier intérieur s'allume un court instant et les indicateurs de direction clignotent deux fois.

Le voyant de la commande de verrouillage centralisé, situé sur la planche de bord, s'éteint.

### Déverrouillage de l'espace de chargement



Un appui sur cette commande permet de déverrouiller la porte latérale et les portes arrière de l'espace de chargement.

Les indicateurs de direction clignotent deux fois.

Si votre véhicule en est équipé, l'appui sur cette commande désactive l'alarme.

## Verrouillage centralisé



Un appui sur cette commande permet de verrouiller toutes les portes de votre véhicule, cabine et espace de chargement.

Si l'une des portes est ouverte ou mal fermée, le verrouillage centralisé ne s'effectue pas. Les indicateurs de direction clignotent une fois. Si votre véhicule en est équipé, l'appui sur cette commande active l'alarme.



Le voyant de la commande de verrouillage centralisé s'allume et clignote.

## Repliage / dépliage de la clé

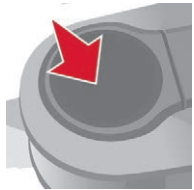

☞ Appuyez sur ce bouton pour déplier / replier la clé.

**!** Si vous n'appuyez pas sur le bouton, vous risquez d'endommager le mécanisme.

## Super-verrouillage



Deux appuis successifs sur cette commande permettent un super-verrouillage.

Il est alors impossible d'ouvrir les portes de l'intérieur et de l'extérieur. Les indicateurs de direction clignotent trois fois.

**!** Ne laissez jamais quelqu'un à l'intérieur du véhicule, quand celui-ci est super-verrouillé.

## Changement de la pile

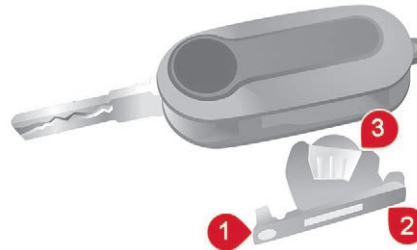

Référence : CR 2032/3 volts.

- ☞ Appuyez sur le bouton pour éjecter la clé.
- ☞ Tournez la vis 1 du cadenas fermé vers le cadenas ouvert, en utilisant un tournevis à pointe fine.
- ☞ Faites levier avec le tournevis pour extraire le boîtier porte-pile 2.

- ☞ Enlevez le boîtier et remplacez la pile 3 en respectant les polarités.
- ☞ Refermez le boîtier porte-pile 2 à l'intérieur de la clé et bloquez-le en tournant la vis 1.

**i** Il y a risque d'endommagement si la pile de remplacement n'est pas conforme. N'utilisez que des piles identiques ou de type équivalent à celles préconisées par le réseau CITROËN. Remettez les piles usagées aux points de collecte agréés.

## Récapitulatif des fonctions principales de la clé

Type de clé	Déverrouillage de la cabine	Verrouillage des portes	Déverrouillage des portes arrière
Clé simple	Rotation dans le sens inverse des aiguilles d'une montre (côté conducteur).	Rotation dans le sens des aiguilles d'une montre (côté conducteur).	-
Clé à télécommande			-
<b>Signalisation</b>			
Indicateurs de direction	2 clignotements.	1 clignotement.	2 clignotements.
Voyant de la commande de verrouillage centralisé sur la planche de bord	Eteint.	Allumé fixe pendant 3 secondes environ, puis clignotant.	Clignotant.

**i** L'utilisation de la clé dans la serrure de la porte conducteur ne permet pas l'activation / désactivation de l'alarme.

## Verrouillage / Déverrouillage de l'intérieur

### Cabine et espace de chargement

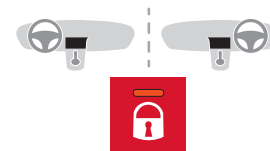

☞ Appuyez sur ce bouton pour verrouiller / déverrouiller les portes de la cabine et l'espace de chargement.

L'ouverture des portes est toujours possible de l'intérieur.

**!** Si l'une des portes est ouverte ou mal fermée, le verrouillage centralisé ne s'effectue pas.

Le témoin lumineux de la commande :

- s'allume lorsque les ouvrants sont verrouillés et à partir de la mise du contact,
- puis clignote lorsque les ouvrants sont verrouillés à l'arrêt et moteur arrêté.

**i** Ce bouton est inopérant si le véhicule a été verrouillé ou super-verrouillé par une commande extérieure (selon équipement, avec la clé ou la télécommande).

**!** Si vous décidez de rouler portes verrouillées, sachez que cela peut rendre plus difficile l'accès des secours dans le véhicule en cas d'urgence.

## Espace de chargement

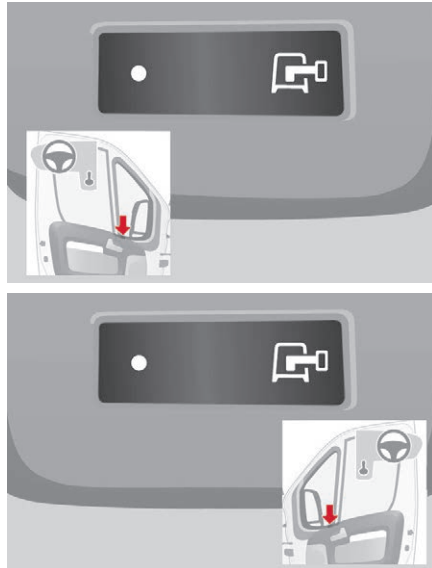

☞ Appuyez sur ce bouton pour verrouiller / déverrouiller la porte latérale et les portes arrière depuis la cabine. Le voyant reste allumé au verrouillage.

## Sécurité anti-agression

Au démarrage du véhicule, le système verrouille automatiquement les portes de la cabine et de l'espace de chargement dès que vous atteignez environ 20 km/h. Si aucune ouverture n'est effectuée durant le parcours, le verrouillage reste actif.

## Activation / désactivation de la fonction

La fonction est paramétrable par la touche **MODE** :

☞ Dans le menu "Autoclose", sélectionnez "ON" ou "OFF".

**i** Pour plus d'informations sur la **Configuration du véhicule**, reportez-vous à la rubrique correspondante.

## Portes avant

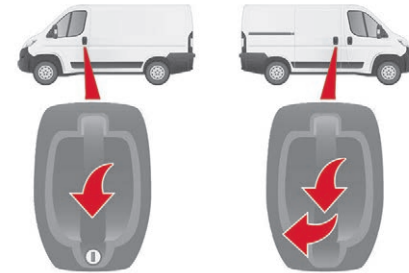

- ☞ Utilisez le bouton correspondant de la télécommande ou utilisez la clé dans la serrure de la porte conducteur pour déverrouiller.
- ☞ Tirez la poignée vers vous.

## Porte latérale coulissante

**!** Attention à ne pas encombrer l'espace du guide au plancher, pour le bon coulissement de la porte.

## Ouverture

### De l'extérieur

- ☞ Tirez la poignée vers vous puis vers l'arrière.

## De l'intérieur

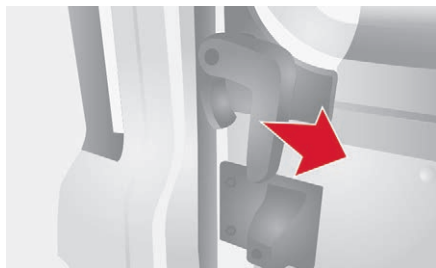

☞ Pour déverrouiller et ouvrir, poussez la poignée vers l'arrière.

**i** Pour maintenir la porte latérale coulissante ouverte, l'ouvrir complètement afin d'obtenir le blocage du dispositif à la base de la porte.

**!** Ne roulez pas porte latérale coulissante ouverte.

## Fermeture

### De l'extérieur

☞ Tirez la poignée vers vous puis vers l'avant.

### De l'intérieur

☞ Pour débloquer et fermer, tirez la poignée en faisant coulisser la porte.

## Portes arrière

**i** Véhicule à l'arrêt, à l'ouverture des portes arrière, la caméra s'active et transmet la vue à l'écran implanté dans la cabine.

## Ouverture

### De l'extérieur



☞ Tirez la poignée vers vous, puis tirez le levier pour ouvrir la porte gauche. Les deux battants s'ouvrent à 96°.

## De l'intérieur

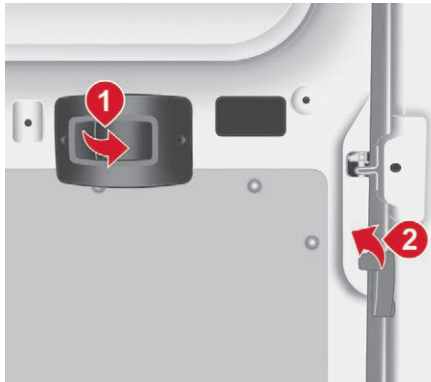

- ☞ Tirez vers vous la poignée située sur le panneau de porte, puis poussez pour ouvrir la porte droite.
- ☞ Poussez le levier pour ouvrir la porte gauche.

**!** Ne roulez pas porte arrière ouverte.

## Ouverture à 180°

Si votre véhicule en est équipé, un système de tirant escamotable permet de porter l'ouverture de 96° à 180°.



- ☞ Appuyez sur le bouton, situé sur le panneau de porte, pour élargir l'angle de la porte. Le tirant reprendra son accrochage automatiquement à la fermeture.

## Fermeture

- ☞ Pour fermer, commencez par la porte gauche, puis fermez la porte droite.

## Alarme

Système de protection et de dissuasion contre le vol et l'effraction. Si votre véhicule est équipé, il assure les types de surveillance suivants :

### - Périmétrique

Le système assure une protection périmétrique extérieure par détecteurs sur les ouvertures (portes, capot) et sur l'alimentation électrique.

### - Antisoulèvement

Le système contrôle les mouvements de l'assiette du véhicule.

## Activation

- ☞ Coupez le contact et sortez du véhicule.



- ☞ Appuyez sur ce bouton de la télécommande. Les protections sont actives après quelques secondes.

## Déclenchement de l'alarme

Il se traduit, pendant trente secondes, par le retentissement de la sirène et l'allumage des feux indicateurs de direction.



L'alarme repasse ensuite en veille, mais le déclenchement reste mémorisé et est signalé par l'allumage du témoin d'antidémarrage électronique, pendant environ 10 secondes, à la mise du contact.

L'alarme se déclenche également après une coupure de l'alimentation électrique et à son rétablissement.

## Désactivation avec la télécommande



Appuyez sur ce bouton.

La mise hors veille s'effectue au déverrouillage du véhicule.

## Neutralisation de la protection anti-soulèvement

(Selon motorisation.)



Appuyez sur cette commande pour désactiver la protection (par exemple, en cas de remorquage du véhicule avec l'alarme enclenchée).

La protection reste active jusqu'à l'ouverture centralisée des portes.

## Panne de télécommande

- Déverrouillez les portes en utilisant la clé dans la serrure, l'alarme se déclenche.
- Mettez le contact, l'identification du code de la clé coupera l'alarme.

Le verrouillage des portes en utilisant la clé dans la serrure n'active pas l'alarme.

### **i** Pour neutraliser rapidement la sirène déclenchée intempestivement :

- Mettez le contact, l'identification du code de la clé coupera l'alarme,
- Appuyez sur le bouton de déverrouillage (cabine et clé) de la télécommande.

Pour éviter de mettre en veille l'alarme, lavage par exemple, verrouillez le véhicule avec la clé.

Le déverrouillage du véhicule par la télécommande neutralise automatiquement la sirène.

## Lève-vitres électriques

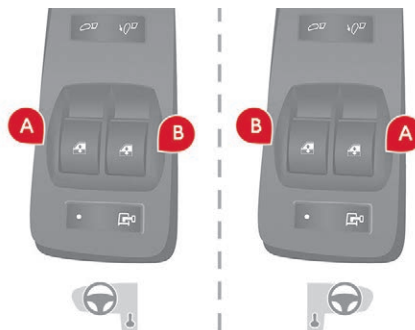

- A.** Lève-vitre conducteur
- B.** Lève-vitre passager

## Fonctionnement manuel

- Pour ouvrir ou fermer la vitre, appuyez sur la commande **A/B** ou tirez-la, sans dépasser le point de résistance. La vitre s'arrête dès que vous relâchez la commande.

## Fonctionnement automatique

- Pour ouvrir ou fermer la vitre, appuyez sur la commande **A** ou tirez-la, au-delà du point de résistance : la vitre s'ouvre ou se ferme complètement après avoir relâché la commande. Une nouvelle impulsion arrête le mouvement de la vitre.

**!** Retirez toujours la clé de contact en quittant le véhicule, même pour une courte durée.

En cas de pincement lors de la manipulation des lève-vitres, vous devez inverser le mouvement de la vitre. Pour cela, appuyez sur le lève-vitre concerné. Lorsque le conducteur actionne les lève-vitres passagers, il doit s'assurer qu'aucune personne n'empêche la fermeture correcte des vitres.

Le conducteur doit s'assurer que les passagers utilisent correctement les lève-vitres.

Faites particulièrement attention aux enfants pendant les manœuvres de vitres.

## Siège avant conducteur

**!** Par mesure de sécurité, les réglages de sièges doivent impérativement être effectués à l'arrêt.

### Longitudinal

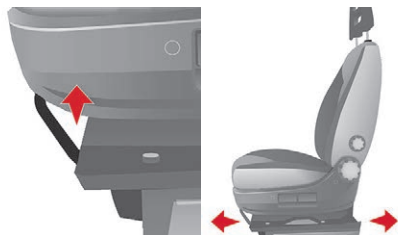

☞ Soulevez la commande et faites coulisser le siège vers l'avant ou vers l'arrière.

**!** Avant d'effectuer une manoeuvre de recul du siège, vérifiez que rien ni personne ne gêne la course du siège. Risque de pincement en cas de présence de passagers à l'arrière ou de blocage du siège si des objets encombrants sont déposés sur le plancher derrière le siège.

### Hauteur de l'assise

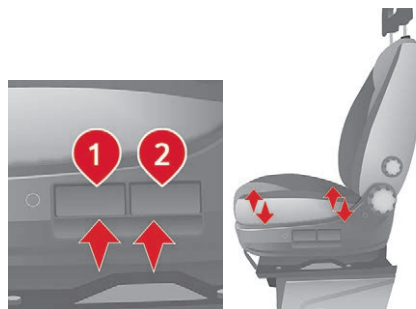

- ☞ Soulevez la poignée 1 pour monter ou descendre l'avant du siège.
- ☞ Soulevez la poignée 2 pour monter ou descendre l'arrière du siège.

### Inclinaison du dossier

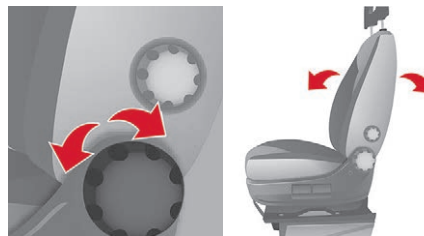

☞ Tournez la molette pour régler le dossier.

### Maintien lombaire

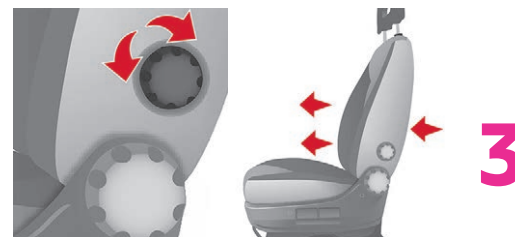

☞ Tournez la molette pour obtenir le soutien lombaire désiré.

### Appuie-tête



☞ Appuyez sur la languette pour le réglage de l'appuie-tête en hauteur.



☞ Pour le retirer, appuyez sur les languettes et soulevez l'appuie-tête.

## Accoudoir réglable

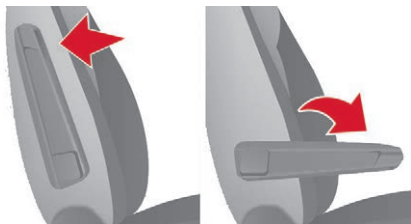

- ☞ Relevez ou baissez l'accoudoir.
- ☞ Tournez la molette, située sous l'extrémité de l'accoudoir, pour le bloquer dans la position désirée.

## Siège chauffant

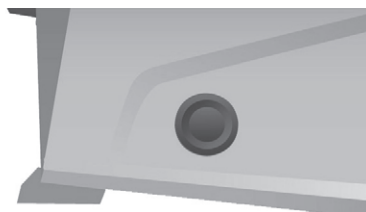

Cette commande permet d'allumer ou d'éteindre le siège chauffant.



Lorsque les températures du siège et de l'habitacle ont atteint un niveau suffisant, vous pouvez arrêter la fonction ; une plus faible consommation de courant permet une diminution de la consommation de carburant.

- ! N'utilisez pas la fonction lorsque que le siège n'est pas occupé. Une utilisation prolongée est déconseillée pour les personnes à peau sensible. Risque de brûlure pour les personnes dont la perception de la chaleur est altérée (maladie, prise de médicament, ...). Risque de surchauffe du système en cas d'utilisation de matériau isolant, tel que coussins ou housses de siège. N'utilisez pas la fonction :
  - si vous portez des vêtements humides,
  - en présence de sièges enfants.Pour maintenir l'intégrité de la nappe chauffante :
  - ne posez pas d'objets lourds,
  - ne vous mettez pas à genou ni debout sur le siège,
  - n'utilisez pas d'objets coupants,
  - ne versez pas de liquides.Pour prévenir le risque de court-circuit :
  - n'utilisez pas de produit liquide pour l'entretien du siège,
  - n'utilisez jamais la fonction tant que l'assise est humide.

## Siège à amortissement variable



- ☞ Si votre siège est équipé, tournez la molette pour ajuster l'amortissement en fonction du poids du conducteur.

## Siège pivotant

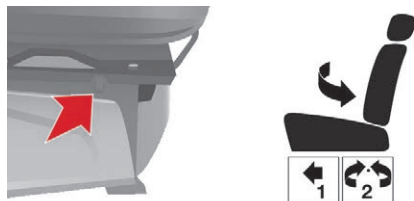

- ☞ Si votre siège est équipé, appuyez sur la commande pour faire pivoter le siège de 180°.

## Banquette avant 2 places



Elle est équipée de deux appuie-tête et de deux ceintures de sécurité.

## Tablette écritoire



Le dossier du siège central se bascule pour former une tablette écritoire.

- ☞ Tirez la sangle, située sur le haut du coussin du dossier.

## Sièges arrière



## Inclinaison du dossier

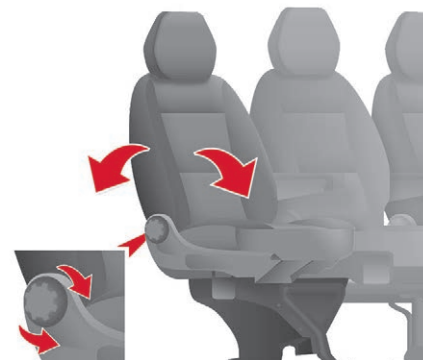

- ☞ Tournez la molette pour régler l'inclinaison du dossier.

# 3

## Accès au rang 3



- ☞ Pour accéder au rang 3, manœuvrez la commande du siège extérieur du rang 2 et basculez le dossier vers l'avant.
- ☞ Pour replacer le dossier, ramenez-le en position verticale sans toucher à la commande.

## Position dossier rabattu du siège central (rangs 2 et 3)

Le dossier du siège central peut être rabattu complètement sur l'assise et être utilisé comme tablette porte-gobelets.



- ☞ Baissez l'appuie-tête, puis soulevez la commande et rabattez le dossier vers l'avant.
- ☞ Pour replacer le dossier dans sa position initiale, soulevez à nouveau la commande.

**i** Pour connaître la signification des précautions mentionnées sur les **Étiquettes**, reportez-vous à la rubrique correspondante.

## Banquettes arrière

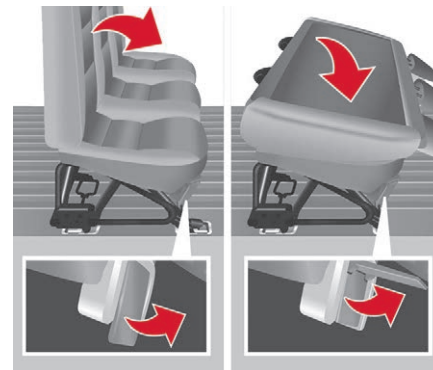

## Accès aux places arrière

- ☞ Baissez les appuie-tête, puis soulevez le premier levier et inclinez le dossier vers l'avant.

## Position dossier rabattu

- ☞ Retirez les appuie-tête, puis inclinez le dossier comme décrit précédemment.
- ☞ De la main droite, soulevez le second levier puis basculez le dossier de 5° vers l'arrière.
- ☞ De la main gauche, basculez complètement le dossier vers l'avant sur l'assise.

## Dépose de la banquette

**i** Pour déposer la banquette, la présence de deux personnes au moins est nécessaire.

- ☞ Rabattez le dossier sur l'assise comme décrit précédemment.

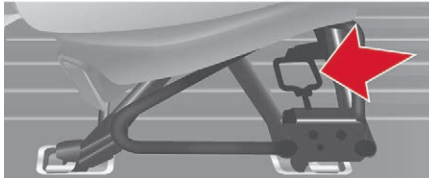
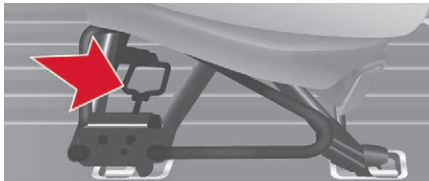

- ☞ Tournez les deux poignées vers l'avant pour libérer les ancrages arrière.
- ☞ Basculez la base de la banquette vers l'avant pour placer l'ensemble en position verticale.

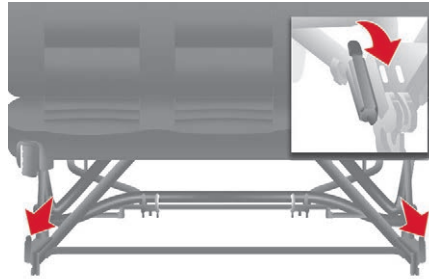

- ☞ Basculez les deux leviers vers le haut pour libérer les ancrages avant.
- ☞ Soulevez la banquette et retirez-la.

**!** Vérifier que les ceintures de sécurité restent toujours accessibles et faciles à boucler par le passager.  
Un passager ne doit pas s'installer sans régler correctement l'appui-tête de son siège, sans ajuster et boucler sa ceinture de sécurité.  
Ne pas déposer un appui-tête sans le ranger et le fixer à un support.  
Ne pas voyager en rang 3 avec la banquette du rang 2 en position verticale.  
Ne ranger aucun type d'objet sur le dossier rabattu du rang 2.

## Réglage du volant

- ☞ À l'arrêt, réglez d'abord votre siège dans la position la mieux adaptée.

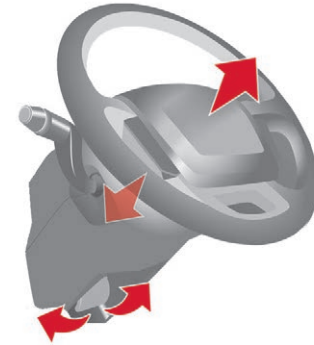

- ☞ Déverrouillez le volant en tirant la commande vers vous.
- ☞ Ajustez la profondeur du volant, puis verrouillez en abaissant à fond la commande.

**!** Par mesure de sécurité, ces manoeuvres doivent être impérativement effectuées véhicule à l'arrêt.

# 3

## Rétroviseurs

### Rétroviseurs extérieurs

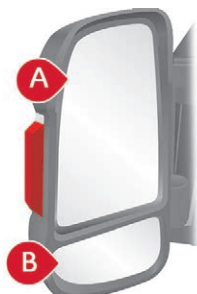

Ils sont divisés en deux zones :

- A - Miroir haut
- B - Miroir bas

Le miroir des rétroviseurs est de forme sphérique afin d'élargir le champ de vision latéral. Les objets observés sont en réalité plus près qu'ils ne paraissent. Il faudra donc en tenir compte pour apprécier correctement la distance.

La coque intègre le répéteur latéral de direction et les antennes, selon les équipements disponibles à bord (GPS, GSM, Radio, ...).

### Réglages électriques

La clé de contact doit être en position **MAR**.



☞ Tournez la commande pour sélectionner la zone du rétroviseur.

Rétroviseur gauche :

- A1 - Miroir haut
- B1 - Miroir bas

Rétroviseur droit :

- A2 - Miroir haut
- B2 - Miroir bas

☞ Puis manœuvrez la commande dans le sens du réglage désiré.

### Rabattement électrique



☞ Appuyez sur cette commande.

### Dégivrage des rétroviseurs



☞ Appuyez sur la touche de dégivrage de la lunette arrière.

### Rétroviseur intérieur

Le levier situé sur le bord inférieur permet de placer le rétroviseur en deux positions. Position jour, le levier est poussé.

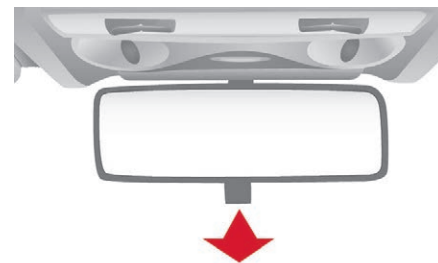

Position nuit pour l'anti-éblouissement, tirez le levier vers vous.

## Chauffage / Air conditionné manuel



1. Marche / Arrêt de l'air conditionné.
2. Réglage de la température.
3. Réglage du débit d'air.
4. Réglage de la répartition d'air.
5. Entrée d'air / Recirculation d'air.

## Air conditionné

Le mode air conditionné n'est opérationnel que moteur tournant.

Le pulseur d'air doit être sur 1 au minimum.



Une pression sur la touche enclenche le fonctionnement de l'air conditionné, la diode est allumée.

Une nouvelle pression arrête la fonction et éteint la diode.

## Température



☞ Tournez la molette pour sélectionner une position entre bleu (froid) et rouge (chaud) afin de moduler la température à votre convenance.

## Débit d'air



☞ Placez la commande sur la position de votre choix afin d'obtenir le débit d'air nécessaire à votre confort.

**i** Si vous placez la commande de débit d'air en position 0 (neutralisation du système), le confort thermique n'est plus géré. Un léger flux d'air, dû au déplacement du véhicule, reste néanmoins perceptible.

## Répartition d'air

La répartition de l'arrivée d'air est orientée par la commande tournée vers :



les aérateurs latéraux et les aérateurs centraux,



les aérateurs latéraux, les aérateurs centraux et les pieds,



les pieds,



le pare brise, les pieds et les vitres latérales,



le pare brise et les vitres latérales.

## Entrée d'air / Recirculation d'air

L'entrée d'air extérieur permet d'éviter la formation de buée sur le pare-brise et les vitres latérales.

La recirculation d'air intérieur permet d'isoler l'habitacle des odeurs et des fumées extérieures.

Utilisée simultanément avec l'air conditionné enclenché et le réglage de la force d'air pulsé (de 1 à 4), la recirculation permet d'atteindre le confort d'air ambiant souhaité aussi bien en réglage chaud que froid.

Dès que possible, revenez en entrée d'air extérieur pour éviter les risques de dégradation de la qualité de l'air et de formation de buée.



☞ Placez la commande sur cette position pour faire recirculer l'air intérieur.



☞ Placez la commande sur cette position pour permettre l'entrée d'air extérieur.

## Air conditionné automatique monozone



1. Mode AUTO.
2. Arrêt réfrigération.
3. Arrêt complet du système.
4. Réglage de la répartition d'air.
5. Réglage du débit d'air.
6. Entrée d'air / Recirculation d'air.
7. Dégivrage / Desembuage rapide

### Mode AUTO

Mise en marche **FULL AUTO** :

**AUTO** ☞ Appuyez sur la commande **AUTO**. Ceci allume les fonctions du système, confirmées par l'affichage **FULL AUTO**. C'est le mode normal d'utilisation du système d'air conditionné automatique.

☞ Par la bague mobile entourant la commande **AUTO**, réglez la température de confort à atteindre selon une graduation située entre :

- HI (High jusqu'à ≈32) et
- LO (Low jusqu'à ≈16).

Le système gère la répartition, le débit et l'entrée d'air afin d'assurer le confort équivalent à la graduation affichée et la recirculation d'air suffisante dans l'habitacle.

### Mode AUTO personnalisable

En mode **AUTO**, certains réglages peuvent être modifiés : la répartition, le débit d'air, la réfrigération et l'entrée/recirculation d'air. L'afficheur passe de **FULL AUTO** à **AUTO**.

**AUTO** Pour revenir au fonctionnement tout automatique, ré-appuyez sur cette touche. L'affichage en façade de la commande passe de **AUTO** à **FULL AUTO**.

Si après des réglages manuels, le système ne parvient pas à maintenir la graduation choisie, elle clignote puis **AUTO** s'efface. Appuyez sur la commande **AUTO** pour revenir aux réglages automatiques.

### Arrêt réfrigération



☞ Appuyez sur ce bouton pour arrêter les fonctions de la réfrigération. Le flocon de neige s'efface sur l'afficheur.

### Arrêt complet



☞ Appuyez sur ce bouton pour arrêter le système. La diode et l'afficheur s'éteignent.

### Température

La graduation est comprise entre :

- une hausse de la température de l'air ambiant intérieur HI (High) qui réchauffe jusqu'à une graduation maximale de 32,
- un rafraîchissement de la température de l'air ambiant intérieur LO (Low) qui baisse jusqu'à une graduation de 16.

### Répartition d'air

☞ Appuyez sur une ou plusieurs touches pour orienter le débit d'air vers :



les aérateurs du pare brise et des vitres latérales avant (desembuage – dégivrage des vitres),



les aérateurs centraux et latéraux (buste et visage),



les diffuseurs des zones avant et arrière (pieds).

La combinaison des touches entre elles permet d'affiner la répartition d'air.

## Débit d'air



Appuyez sur cette touche pour augmenter le débit d'air.



Appuyez sur cette touche pour diminuer le débit d'air.

## Entrée d'air / Recirculation d'air

L'entrée d'air extérieur permet d'éviter la formation de buée sur le pare-brise et les vitres latérales.

La recirculation d'air intérieur permet d'isoler l'habitacle des odeurs et des fumées extérieures.

**i** Cette fonction permet d'obtenir ponctuellement et plus rapidement de l'air chaud ou froid.

Dès que possible, revenez en entrée d'air extérieur pour éviter les risques de dégradation de la qualité de l'air et de formation de buée.



Appuyez sur ce bouton pour faire recirculer l'air intérieur. Le voyant s'allume.

Un nouvel appui sur ce bouton éteint le voyant et rouvre l'entrée d'air extérieur.

**i** Un appui sur la touche **AUTO** rétablit aussi l'entrée d'air extérieur. Retourner à cette position permet le renouvellement de l'air dans l'habitacle et le désembuage. Un nouvel appui sur la touche **AUTO** rétablit la fonction **FULL AUTO**

## Ventilation additionnelle arrière



Ce système est complémentaire à l'équipement de la ventilation habitacle de série.

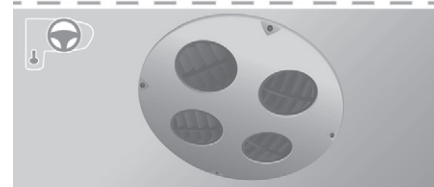

# 3

## Sortie d'air



Un appui sur cette commande active l'expulsion d'air vers l'extérieur, la diode s'allume. Un nouvel appui neutralise et éteint.

## Entrée d'air



Un appui sur cette commande active l'entrée d'air extérieur dans l'habitacle, la diode s'allume. Un nouvel appui neutralise et éteint.

## Chauffages additionnels

### Chauffage additionnel

C'est un chauffage de l'habitacle supplémentaire à l'équipement de série. Son fonctionnement peut être indépendant du moteur.

### Réchauffeur additionnel ou chauffage additionnel programmable

C'est un système additionnel, programmable et autonome qui réchauffe la boucle d'eau chaude du moteur diesel, afin de faciliter le démarrage. Il améliore les prestations de dégivrage, désembuage et si le véhicule en est équipé, celles des sièges chauffants.

La mise en température du chauffage de l'habitacle est plus rapide.

Ce système est à programmer pour être lancé avant de pénétrer dans le véhicule.

### Chauffage additionnel automatique

C'est un système additionnel qui se met en route automatiquement à la mise du contact. Son activation dépend de la température extérieure et de la température à l'intérieur du véhicule.

Il se coupe automatiquement dès que le chauffage est mis en route manuellement.

### Chauffage supplémentaire

Version 2-3 places, il est situé sous le siège côté conducteur avec une diffusion de l'air orientée vers l'avant.



Version 5-9 places, il est situé à l'arrière. Selon la version du modèle, soit la diffusion de l'air est directe depuis l'arrière, soit la diffusion vient de la rampe située sous chacune des deux rangées de sièges.



Appuyez sur cette commande pour activer/neutraliser le chauffage. La diode s'allume si le chauffage est activé.

En situation de dégivrage et désembuage rapide, éteindre la commande.

## Chauffage et/ou climatisation arrière

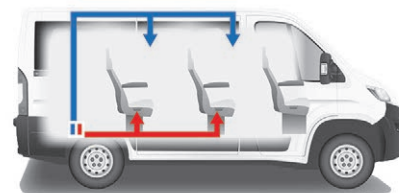

Si votre véhicule est équipé d'un groupe d'air conditionné additionnel, situé à l'arrière du véhicule : la rampe de distribution située dans le pavillon et les bouches de diffusion individualisées assurent une parfaite diffusion de l'air froid.

L'air chaud diffusé au plancher, depuis le groupe d'air conditionné avant, est réparti à la hauteur des pieds des passagers arrière des rangs 2 et 3.

Une bouche de diffusion d'air chaud, située sur le passage de roue arrière gauche, peut compléter l'ensemble pour les pieds des passagers arrière du rang 2.

## Activation / Neutralisation



Depuis la place conducteur, appuyez sur ce bouton situé sur la platine de commandes **MODE** pour activer le fonctionnement des commandes arrière. Le voyant s'allume.

Un nouvel appui neutralise le fonctionnement des commandes arrière. Le voyant s'éteint

## Débit d'air



Placez la commande sur la position de votre choix afin d'obtenir le débit d'air nécessaire à votre confort.

## Réglage de la température de confort



Tournez la commande pour sélectionner une position entre bleu (froid) et rouge (chaud) afin de moduler la température à votre convenance.

La commande OFF de la façade centrale "Mono-zone" éteint la fonction. Cependant, une sécurité ventilera automatiquement le circuit arrière, même si la commande est en position 0, afin d'éviter la formation de condensation.

## Chauffage additionnel programmable



Si votre véhicule est équipé d'un chauffage autonome programmable, celui-ci met progressivement le moteur à une bonne température pour faciliter son démarrage. Une horloge intégrée permet de programmer l'heure de son déclenchement. Le réchauffement de l'habitacle sera plus rapide.

Le réchauffement de l'habitacle, le dégivrage et le désembuage en sont facilités.

## Programmeur numérique

La façade du chauffage additionnel programmable est située à côté du volant, en dessous de la platine de commandes **MODE**.

**00:00** Affichage de l'heure



Témoin du cycle de chauffage



Témoin de réglage et de lecture de l'heure

**2** Affichage du numéro de programme sélectionné



Témoin de ventilation



Touches de réglage de l'heure



Touche de sélection du programme



Touche d'allumage immédiat du chauffage

## Mise à l'heure de l'horloge interne

Réglez l'horloge en façade avant de programmer la mise en marche différée du chauffage.



☞ Appuyez sur la touche **set** et maintenez-la enfoncée. L'écran et le témoin de réglage de l'heure s'allument.

- ☞ Dans les dix secondes, appuyez sur l'une des touches de réglage jusqu'à l'affichage de l'heure exacte :
- > pour augmenter les heures, ou
  - < pour diminuer les heures.

En maintenant la touche enfoncée, les chiffres défilent plus rapidement.

☞ Relâchez la touche **set**. Lorsque l'écran s'éteint, l'heure est mémorisée.

## Lecture de l'heure

☞ Appuyez sur la touche < ou > Le témoin de lecture de l'heure s'allume et l'heure s'affiche pendant dix secondes environ.

## Mise en marche immédiate du chauffage

Avant d'allumer le chauffage, vérifiez que :

- la manette de réglage de la température soit sur la position **Air chaud** (rouge),
- la manette de réglage de débit d'air soit sur la position **2**.



☞ Appuyez sur cette touche. L'écran et le témoin du cycle de chauffage s'allument et restent allumés pendant toute la durée de fonctionnement.

## Mise en marche différée du chauffage

L'allumage peut être programmé entre une minute et vingt-quatre heures à l'avance. Vous pouvez mémoriser jusqu'à trois heures différentes de mise en marche, mais ne programmer qu'une seule mise en marche différée.

**i** Si vous désirez effectuer une mise en marche quotidienne à heure fixe, il vous suffit de reprogrammer l'heure mémorisée chaque jour.



☞ Appuyez sur cette touche, l'écran s'allume.



Le symbole -- :- ou l'heure précédente mémorisée et le numéro correspondant à la présélection rappelée (1, 2 ou 3) s'affichent pendant dix secondes.

**i** Si vous voulez rappeler les autres heures présélectionnées, appuyez plusieurs fois sur la touche **set** avant la fin des dix secondes. Dans les dix secondes, appuyez sur les touches de réglage < ou > pour sélectionner l'heure de mise en marche désirée.

La prise en compte de la mémorisation est confirmée par la disparition de l'heure d'allumage, l'affichage du numéro de présélection (1, 2 ou 3) et l'éclairage de l'écran.

**i** Par défaut, des heures présélectionnées sont déjà mémorisées dans le système (1 = 6 h ; 2 = 16 h ; 3 = 22 h). Toute modification annule et remplace l'heure présélectionnée précédente. En cas de débranchement de la batterie, les heures présélectionnées par défaut seront rétablies.

## Annulation de la programmation



☞ Pour effacer l'heure d'allumage programmée, appuyez brièvement sur cette touche.

L'éclairage de l'écran et le numéro de présélection (1, 2 ou 3) s'éteignent.

## Rappel d'une des heures d'allumage présélectionnées



☞ Appuyez le nombre de fois nécessaire sur cette touche jusqu'à faire apparaître le numéro correspondant à l'heure d'allumage présélectionnée voulue (1, 2 ou 3).

Après dix secondes, l'heure disparaît mais reste mémorisée tandis que le numéro correspondant (1, 2 ou 3) et l'écran restent allumés.

## Réglage de la durée de mise en marche

La durée de mise en marche peut être réglée entre 10 et 60 minutes.



☞ Appuyez sur cette touche et maintenez-la enfoncée.

☞ Appuyez en même temps sur la touche < ou >.

L'heure et le témoin de réglage de l'heure s'allument.

☞ Appuyez de nouveau sur la touche **set** et maintenez-la enfoncée.

☞ Appuyez de nouveau et en même temps sur la touche < ou >.

La durée de mise en marche programmée s'affiche et le témoin du cycle de chauffage ou de ventilation clignote.

☞ Réglez la durée en appuyant sur la touche < ou >.

La prise en compte de la mémorisation est confirmée par la disparition de la durée à l'écran ou en appuyant de nouveau sur la touche **set**.

## Arrêt du chauffage

En cas de mise en marche différée, le chauffage s'arrête automatiquement à la fin de la durée programmée.



☞ En cas de mise en marche immédiate, appuyez de nouveau sur cette touche pour l'arrêter manuellement.

Le témoin du cycle de chauffage et l'écran s'éteignent.

**i** Au moins une fois par an à l'entrée de l'hiver, faites vérifier le chauffage additionnel. Pour l'entretien et les réparations, adressez-vous uniquement au réseau CITROËN ou à un atelier qualifié. N'utilisez que des pièces de rechange référencées.

**!** Pour éviter les risques d'intoxication et d'asphyxie, le chauffage additionnel ne doit pas être utilisé, même pour de courtes périodes, en milieu fermé comme garage ou atelier non équipés de système d'aspiration des gaz d'échappement. Le chauffage additionnel s'éteint lorsque la tension de la batterie est faible, afin de permettre le démarrage du véhicule. Le chauffage additionnel est alimenté par le réservoir à carburant du véhicule. Assurez-vous que le témoin de la jauge à carburant n'est pas sur la réserve. Éteignez toujours le chauffage additionnel pendant l'approvisionnement en carburant pour éviter tout risque d'incendie ou d'explosion !

La température à proximité du chauffage ne doit pas dépasser 120°C. Une température supérieure (par exemple en cas de peinture au four) pourrait détériorer les composants des circuits électroniques. Le chauffage additionnel est équipé d'un limiteur thermique qui coupe la combustion en cas de surchauffe moteur due à un manque de liquide de refroidissement. Contrôlez le niveau et faites l'appoint en liquide, si nécessaire. Pour plus d'informations sur la **Vérification des niveaux**, reportez-vous à la rubrique correspondante.

Appuyez ensuite sur la touche de sélection du programme avant de rallumer le chauffage.

## Conseils pour la ventilation et l'air conditionné

- i** Pour que ces systèmes soient pleinement efficaces, respectez les règles d'utilisation et d'entretien suivantes :
    - ☞ Pour obtenir une répartition d'air homogène, veillez à ne pas obstruer les grilles d'entrée d'air extérieur situées à la base du pare-brise, les buses, les aérateurs et les sorties d'air, ainsi que l'extraction d'air située dans le coffre.
    - ☞ Ne masquez pas le capteur d'ensoleillement, situé sur la planche de bord ; celui-ci sert à la régulation du système d'air conditionné automatique.
    - ☞ Faites fonctionner le système d'air conditionné au moins 5 à 10 minutes, une à deux fois par mois, pour le maintenir en parfaite condition de fonctionnement.
    - ☞ Veillez au bon état du filtre habitacle et faites remplacer périodiquement les éléments filtrants. Nous vous recommandons de privilégier un filtre habitacle combiné. Grâce à son additif actif spécifique, il contribue à la purification de l'air respiré par les occupants et à la propreté de l'habitacle (réduction des symptômes allergiques, des mauvaises odeurs et des dépôts gras).
  - ☞ Pour assurer le bon fonctionnement du système d'air conditionné, nous vous recommandons également de faire contrôler suivant les préconisations du carnet d'entretien et de garanties.
  - ☞ Si le système ne produit pas de froid, désactivez-le et consultez le réseau CITROËN ou un atelier qualifié.
- En cas de traction d'une charge maximale dans une forte pente par température élevée, la coupure de l'air conditionné permet de récupérer de la puissance moteur et donc d'améliorer la capacité de remorquage. Pour éviter la formation de buée et la dégradation de la qualité de l'air :
- ne roulez pas trop longtemps ventilation arrêtée.
  - ne maintenez pas le fonctionnement prolongé du recyclage de l'air intérieur.



Si après un arrêt prolongé au soleil, la température intérieure reste très élevée, n'hésitez pas à aérer l'habitacle pendant quelques instants. Placez la commande de débit d'air à un niveau suffisant pour assurer un bon renouvellement d'air dans l'habitacle.



La condensation créée par l'air conditionné provoque à l'arrêt un écoulement d'eau normal sous le véhicule.



### Contient des gaz à effet de serre fluorés R134A

Selon version et pays de commercialisation, le système d'air conditionné contient des gaz à effet de serre fluorés R134A.



### Stop & Start

Les systèmes de chauffage et d'air conditionné ne fonctionnent que moteur tournant.

Afin de maintenir le confort thermique souhaité dans l'habitacle, vous pouvez neutraliser temporairement la fonction Stop & Start.

Pour plus d'informations sur le **Stop & Start**, reportez-vous à la rubrique correspondante.

## Désembuage – Dégivrage avant



Ces sérigraphies sur la façade indiquent le positionnement des commandes pour désembuer ou dégivrer rapidement le pare-brise et les vitres latérales.

### Avec l'air conditionné manuel



☞ Placez les commandes de débit d'air et de répartition d'air sur la position sérigraphiée dédiée.

Pour rendre plus efficace et rapide le dégivrage et le désembuage du pare brise :

☞ augmentez la variation du débit d'air,



☞ basculez momentanément la commande d'entrée d'air extérieur sur la recirculation d'air.

### Avec l'air conditionné automatique



☞ Appuyez sur ce bouton. Le voyant s'allume.

Le système gère la réfrigération, le débit et l'entrée d'air, le dégivrage de la lunette arrière et répartit l'air de façon optimale vers le pare-brise et les vitres latérales avant. Si vous êtes équipé d'un chauffage additionnel, veuillez le désactiver afin de garantir un désembuage-dégivrage rapide et efficace.

3

## Dégivrage de la lunette arrière et des rétroviseurs



☞ Appuyez sur ce bouton pour activer le désembuage-dégivrage de la lunette arrière et des rétroviseurs. Le voyant s'allume.

Cette fonction s'éteint automatiquement pour éviter une consommation excessive d'énergie. Il est possible d'arrêter le fonctionnement du désembuage-dégivrage avant son extinction automatique en appuyant de nouveau sur ce bouton. Le voyant s'éteint.



Le désembuage-dégivrage de la lunette arrière ne peut fonctionner que moteur tournant.

**i** Avec le Stop & Start, tant que le désembuage de la lunette arrière est activé, le mode STOP n'est pas disponible.

## Aménagements cabine

### Pare-soleil



**e** Pour éviter l'éblouissement de face, rabattez le pare-soleil vers le bas. Des poches sont aménagées dans les pare-soleil pour placer des cartes de péage, tickets, ...

### Rangement central



Vous disposez d'un espace de rangement ouvert, situé en-dessous du panneau de la console centrale.

Il permet d'accéder aux prises auxiliaires (Jack et USB) dédiées au transfert de données vers le système audio.

Selon équipement, il est également équipé d'un double porte-cigarettes et/ou d'un support de smartphone.

### Rangements sièges avant

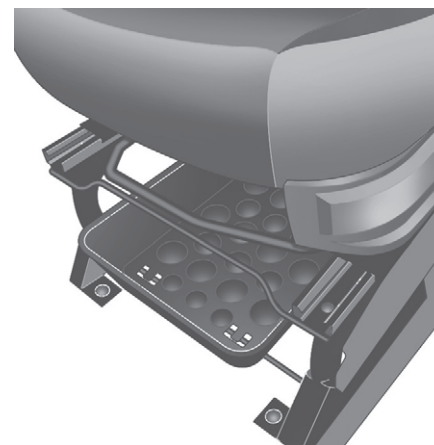

Vous disposez d'un bac de rangement fixe, situé sous le siège conducteur.

**i** Si votre véhicule est équipé d'un siège à amortissement variable, il ne comporte pas de rangements.

L'emplacement sous le siège passager est dédié au rangement de la boîte à outils, contenant l'outillage à utiliser lors d'un changement de roue, d'ampoule ou du remorquage du véhicule...

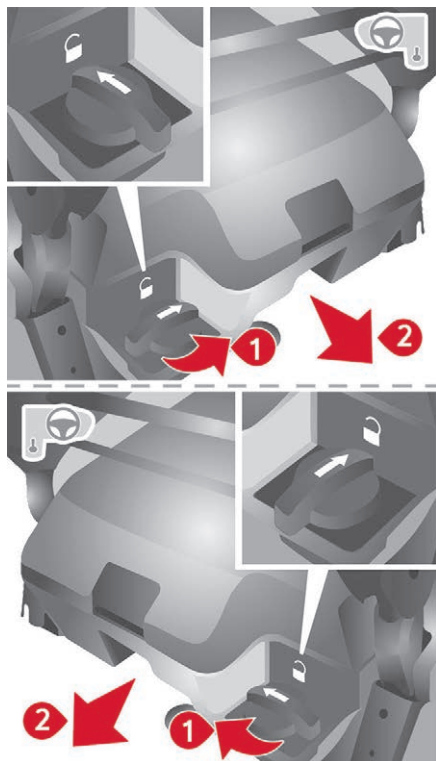

Pour extraire la boîte, tournez la commande d'un quart de tour pour déverrouiller, puis tirez la boîte vers l'avant.

Lors de sa remise en place, n'oubliez pas de tourner la commande d'un quart de tour dans le sens inverse pour verrouiller la boîte dans son logement.

## Tablette écrivain rabattable



Tirez ou poussez le haut de la tablette pour la déplier ou la replier.

La pince sert à retenir des documents, des bordereaux...

**i** Pour insérer ou extraire un CD, vous devez replier au préalable la tablette. Si votre véhicule est équipé d'une banquette avant deux places et d'un airbag frontal passager, la tablette ne peut pas être relevée.

## Support multifonction



Il permet de maintenir un équipement nomade, tel qu'un smartphone en position verticale ou une tablette tactile en position horizontale.

3



- ☞ Tirez le haut du support pour le déplier.
- ☞ Basculez le levier latéral pour déverrouiller les pinces supérieure et inférieure.
- ☞ Ecartez les pinces pour installer l'équipement nomade.
- ☞ Relevez le levier latéral pour verrouiller les pinces.

**i** Avant de replier le support, retirez l'équipement nomade en répétant les mêmes opérations.  
Poussez le haut du support pour le replier.

## Bacs de porte avant

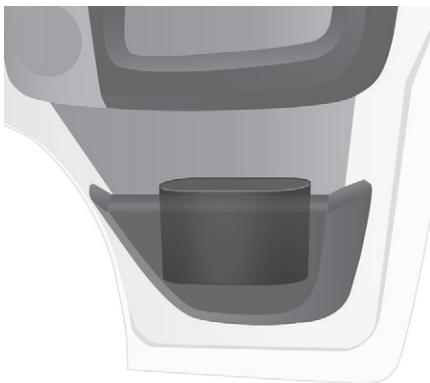

Selon pays de commercialisation, un des bacs de porte peut contenir le kit de dépannage provisoire de pneumatique.

## Boîte à gants passager

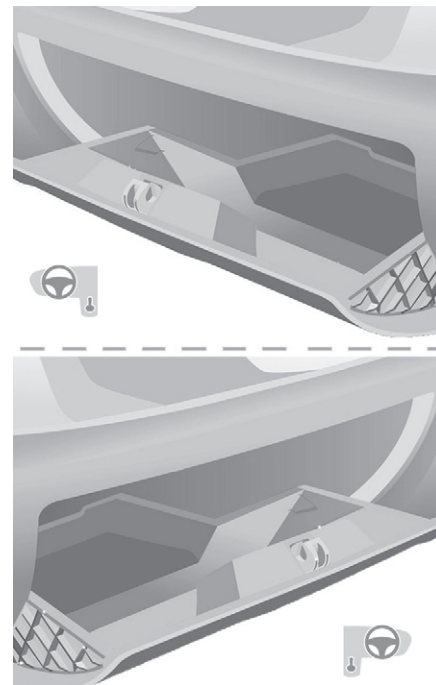

## Boîte à gants réfrigérée

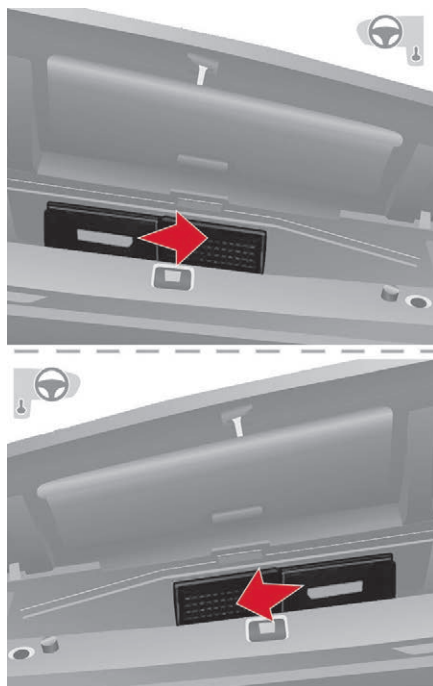

Elle est située sur la partie supérieure de la planche de bord, côté passager.  
L'air pulsé dans la boîte à gants est le même que celui pulsé par les aérateurs.

## Prise USB

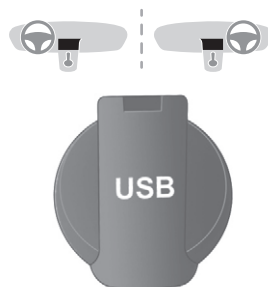

Cette prise est destinée uniquement à l'alimentation et à la recharge de l'équipement nomade branché.

## Prise 12 volts

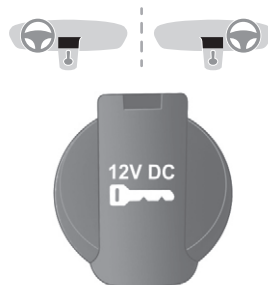

Puissance maximale : 180 W.

**!** Le branchement d'un équipement électrique non homologué par CITROËN, tel qu'un chargeur avec prise USB, peut provoquer des perturbations de fonctionnement des organes électriques du véhicule, comme une mauvaise réception radiophonique ou une perturbation de l'affichage sur les écrans.

# 3

## Allume-cigares

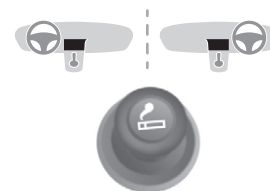

☞ Appuyez et attendez quelques instants le déclenchement automatique.

## Cendrier nomade

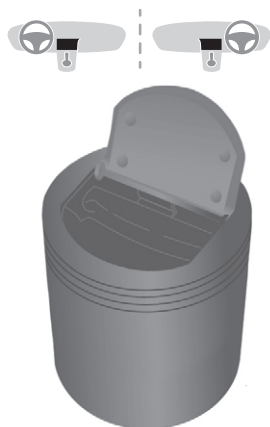

➤ Après avoir ouvert le cendrier, tirez vers le haut puis videz-le dans une poubelle.

## Capucine

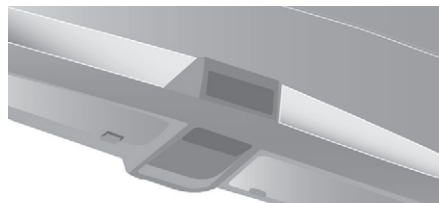

Elle est située au-dessus des pare-soleil.  
Charge maximale : environ 20 kg.

## Spots de lecture

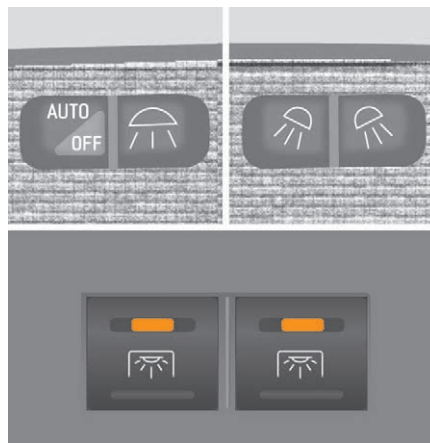

Ils sont commandés par les interrupteurs.  
L'interrupteur conducteur commande les deux spots ensemble.  
L'interrupteur passager commande soit le spot conducteur, soit le spot passager.



Des commandes, situées en bas de la planche de bord côté conducteur, permettent au conducteur d'activer / désactiver le spot passager.

## Plafonnier

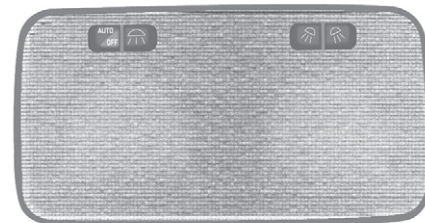

Il peut être activé par :

- les interrupteurs situés sur le plafonnier, contact mis – position **MAR**,
- l'ouverture ou la fermeture d'une des portes avant,
- le verrouillage / déverrouillage du véhicule.

Il s'éteint automatiquement :

- si l'interrupteur n'est pas enfoncé ni à droite, ni à gauche,
- dans tous les cas au bout de 15 minutes, si les portes restent ouvertes,
- ou dès la mise du contact.

## Aménagements arrière

### Anneaux d'arrimage



Vous disposez d'anneaux d'arrimage sur le plancher pour fixer et sécuriser vos charges : 8, pour les véhicules de longueur L1 et L2 ; 10, pour les véhicules de longueur L3 et L4. 2 anneaux supplémentaires sont installés sur la cloison derrière la cabine. Charge maximale : 500 kg.

**!** Pour des raisons de sécurité, en cas de freinage important, il est recommandé de placer les objets lourds le plus en avant vers la cabine.

## Support pour rail d'arrimage

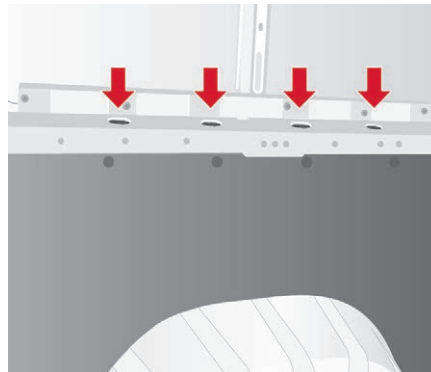

Des supports pour fixer un rail d'arrimage sont disponibles au-dessus des garnissages, de chaque côté du véhicule. Charge maximale : 200 kg.

## Garnissage latéral

Les parties intérieures des flancs sont pourvues de garnissage de protection du chargement.

## Prise 12 volts



Puissance maximale : 180 W.

**!** Le branchement d'un équipement électrique non homologué par CITROËN, tel qu'un chargeur avec prise USB, peut provoquer des perturbations de fonctionnement des organes électriques du véhicule, comme une mauvaise réception radiophonique ou une perturbation de l'affichage sur les écrans.

# 3

## Allume-cigares



- ☞ Appuyez et attendez quelques instants le déclenchement automatique.

## Plafonniers

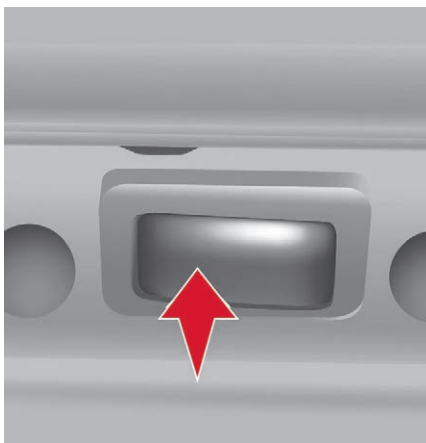

Si votre véhicule est équipé, un ou deux plafonniers sont situés au-dessus des portes arrière et latérale.

Ils peuvent être activés par :

- le basculement du plafonnier (à gauche ou à droite),
- l'ouverture ou la fermeture des portes arrière ou latérale.

Cet éclairage s'éteint automatiquement, au bout de quelques minutes, si les portes restent ouvertes.

## Spots de lecture



Ils sont situés au-dessus de chaque rangée de sièges.

## Galerie intérieure de toit

C'est un rangement situé dans l'espace de chargement, au-dessus de la cabine. Sa capacité est variable selon la hauteur du fourgon (type H2 ou H3).

! Pour des raisons de sécurité, n'installez pas d'objets lourds dans la galerie intérieure.

## Arrêt de charge

Sur le plancher, derrière les sièges avant, une séparation horizontale protège le conducteur et les passagers avant contre les risques de déplacement de charge.

## Séparation verticale de type échelle

Selon pays de commercialisation, derrière le siège conducteur, une séparation verticale de type échelle protège le conducteur contre les risques de déplacement de charge.

## Cloison de séparation vitrée

Selon pays de commercialisation, une cloison de séparation vitrée isole la cabine de l'espace de chargement.

Néanmoins, vous pouvez utiliser la commande pour ouvrir / fermer sa vitre coulissante.

## Lampe nomade



Si votre véhicule en est équipé, la lampe nomade magnétique se trouve au niveau du plafonnier arrière.

Un éclairage est installé au centre du socle de la lampe nomade.

Sortez la lampe nomade de son socle en appuyant sur le bouton, puis en la faisant pivoter de 90 degrés vers le bas.

Pour allumer la lampe, faites glisser l'interrupteur vers l'avant.

Pour changer les 4 accumulateurs (type Ni-MH), enlevez le cache de protection, situé sur la lampe nomade.

Pour remettre en place la lampe nomade, engagez-la dans les encoches sur le socle et faites-la pivoter vers le haut.

**i** Véhicule à l'arrêt, clé dans le contacteur ou retirée, la recharge comme l'éclairage de la lampe nomade s'arrête au bout d'environ 15 minutes. Véhicule roulant, les accumulateurs de la lampe nomade se rechargent automatiquement.

## Vitres latérales coulissantes



Selon l'équipement du véhicule, les vitres latérales du rang 2 sont ouvrables.

☞ Pincez les deux commandes, puis faites coulisser la vitre.

**!** En roulage, la vitre doit être fermée ou bloquée sur une position intermédiaire. Ne faites pas dépasser d'objets longs à l'extérieur par la vitre.

# 3

## Aménagements extérieurs

### Grille anti-projections

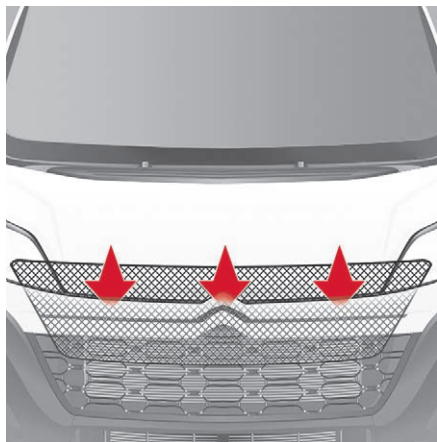

Selon pays de commercialisation, une grille de protection, fixée à l'intérieur du pare-chocs avant, permet de protéger les organes du moteur contre les projections de gravillons...

### Protections grand froid

Selon pays de commercialisation, des mousses de protection sont présentes pour éviter la pénétration du froid ou de la neige en partie supérieure du sous-capot moteur.

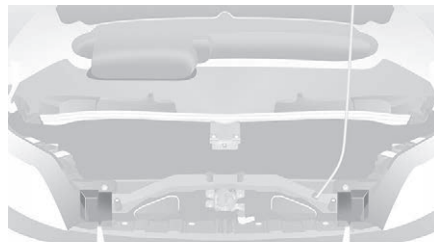

Situées à l'extrémité de chaque bloc optique, elles sont fixées sur la traverse en partie supérieure du radiateur.

Pour les retirer, faites-les coulisser latéralement vers l'extérieur du véhicule.

### Marche-pied escamotable



Pour faciliter l'accès et la sortie des passagers arrière, votre véhicule peut être équipé d'un marche-pied, qui se déploie à l'ouverture de la porte latérale coulissante.

## Commande d'éclairage

Sélection et commande des différents feux avant et arrière assurant l'éclairage du véhicule.

**i** Dans certaines conditions climatiques (température basse, humidité), la présence de buée sur la surface interne de la glace des projecteurs avant et des feux arrière est normale ; celle-ci disparaît quelques minutes après l'allumage des feux.

### **i** Déplacements à l'étranger

Pour conduire dans un pays où le côté de circulation est inverse à celui du pays de commercialisation de votre véhicule, il est nécessaire d'adapter le réglage de vos feux avant afin de ne pas éblouir les conducteurs des véhicules venant en face. Consultez le réseau CITROËN ou un atelier qualifié.

## Sélection du mode d'éclairage principal

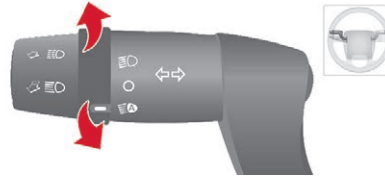

☞ Tournez la bague pour placer le repère blanc en face du symbole désiré.



Feux éteints (contact coupé) /  
Feux diurnes (moteur tournant).



Feux de croisement / Feux de route



Allumage automatique des feux de croisement / feux de route.

## Inversion des feux (croisement/route)

☞ Tirez la commande d'éclairage vers vous pour permuter l'allumage des feux de croisement et des feux de route.

Pour effectuer un appel de phare, tirez la commande vers vous, quelle que soit la position de la bague.

## Indicateurs de direction (clignotants)

- ☞ Gauche : baissez la commande d'éclairage en passant le point de résistance.
- ☞ Droit : relevez la commande d'éclairage en passant le point de résistance.

## Fonction "autoroute"

- ☞ Donnez une simple impulsion vers le haut ou vers le bas, sans passer le point de résistance ; les indicateurs de direction clignoteront cinq fois.

## Feux antibrouillard

Si votre véhicule est équipé de feux antibrouillard, ils fonctionnent avec les feux de croisement ou les feux de route.

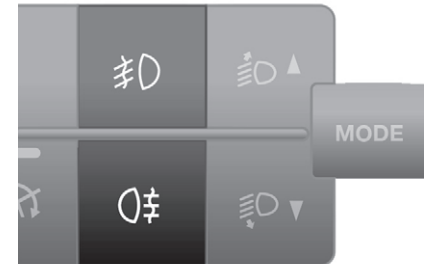



### Projecteurs antibrouillard avant



### Feux antibrouillard arrière

☞ Appuyez sur l'une de ces commandes pour allumer les feux.

**i** Les feux antibrouillard doivent être utilisés uniquement par temps de brouillard ou de chutes de neige.

Par temps clair ou de pluie, de jour comme de nuit, les feux antibrouillard arrière allumés sont éblouissants et interdits.

N'oubliez pas de les éteindre dès qu'ils ne sont plus nécessaires.

## Feux diurnes à LED

Au démarrage du véhicule, de jour, les feux diurnes s'allument automatiquement.

A l'allumage manuel ou automatique des feux de position, de croisement ou de route, les feux diurnes s'éteignent.

## Programmation

Pour les pays où la réglementation n'impose pas l'allumage des feux de jour, vous pouvez activer ou neutraliser la fonction en passant par le menu de configuration.

## Allumage automatique des feux

Si votre véhicule est équipé de cette fonction, les feux de croisement s'allument automatiquement en cas de faible luminosité.

**!** Par temps de brouillard ou de neige, le capteur de luminosité peut détecter une lumière suffisante. Les feux ne s'allumeront donc pas automatiquement. Si nécessaire, vous devez allumer manuellement les feux de croisement. Ils s'éteignent automatiquement dès que la luminosité est redevenue suffisante. Ne masquez pas le capteur de luminosité en partie centrale haute du pare-brise.

**i** Vous pouvez régler la sensibilité du capteur de luminosité. Pour plus d'informations sur la **Configuration du véhicule**, reportez-vous à la rubrique correspondante.

## Activation



☞ Tournez la bague sur cette position.

Les feux s'éteignent automatiquement à la coupure du contact.

## Éclairage d'accompagnement (Follow me home)

Si votre véhicule est équipé : lorsque vous quittez votre véhicule, les feux de croisement restent allumés pendant la durée sélectionnée (sortir d'un parking par exemple).

## Contact coupé ou clé sur la position STOP

- ☞ Dans les 2 minutes qui suivent l'arrêt du moteur, positionnez la clé de contact sur la position STOP ou retirez la clé.
- ☞ Tirez la commande d'éclairage vers le volant.



**Ce témoin s'allume au tableau de bord.**

Chaque action sur la commande d'éclairage, tirée vers le volant, prolonge l'accompagnement de 30 secondes jusqu'à

environ 3 minutes. Une fois ce temps écoulé les feux s'éteignent automatiquement. Neutralisez cette commande en gardant plus de 2 secondes consécutives la commande tirée vers le volant.

## Feux de route automatiques

Système allumant automatiquement les feux de route en fonction des conditions d'éclairage et de circulation, grâce à une caméra placée sur le haut du pare-brise.

**i** Ce système est une aide à la conduite. Le conducteur reste responsable de l'éclairage de son véhicule, de son adaptation aux conditions de luminosité, de visibilité et de circulation, ainsi que du respect du code de la route.

### Activation



☞ Placez la bague de la commande d'éclairage sur cette position.

☞ Paramétrez la fonction par la touche **MODE** ; dans le menu "Feux de route automatiques", sélectionnez "ON".

**i** Pour plus d'informations sur la **Configuration du véhicule**, reportez-vous à la rubrique correspondante.

☞ Faites un appel de phares (en passant le point dur) pour activer la fonction.

### Fonctionnement

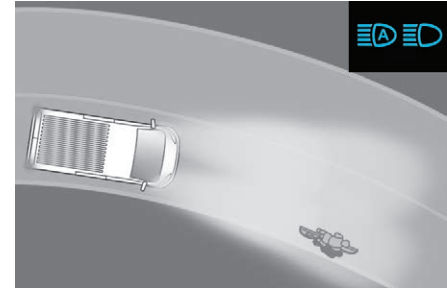
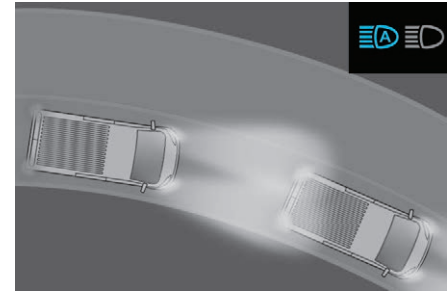
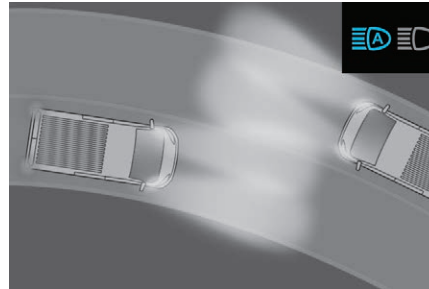
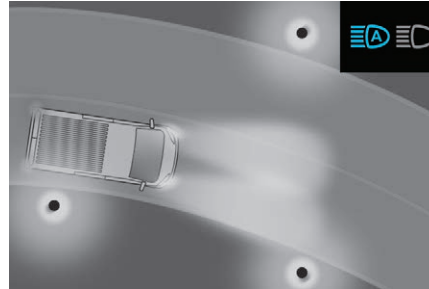

Une fois la fonction activée, le système agira de la manière suivante :

Si la luminosité est suffisante et/ou si les conditions de circulation ne permettent pas l'allumage des feux de route :

- Les feux de croisement seront maintenus : ce témoin s'allume au combiné.



## Éclairage et visibilité

Si la luminosité est très faible et que les conditions de circulation le permettent :



- Les feux de route s'allument automatiquement : ces témoins s'allument au combiné.



Si la situation nécessite un changement de l'état des feux, le conducteur peut intervenir à tout moment.

Un nouvel appel de phares met la fonction en pause et le système d'éclairage bascule en mode "allumage automatique des feux".

À une vitesse inférieure à 15 km/h, la fonction se désactive automatiquement.

Si les feux de route sont tout de même nécessaires, faites un nouvel appel de phares ; les feux de route restent alors fixes jusqu'à ce que le véhicule atteigne une vitesse de 40 km/h.

Au-delà de 40 km/h, la fonction se réactive automatiquement (à condition ne pas avoir effectué un nouvel appel de phares pour éteindre les feux de route pendant cet intervalle).

## Neutralisation



- ☞ Placez la bague de la commande d'éclairage sur la position **Feux de croisement**.

**i** Le système peut être perturbé ou ne pas correctement fonctionner :

- Lorsque les conditions de visibilité sont mauvaises (en cas de chutes de neige, de fortes pluies ou de brouillard dense, ...).
- Si le pare-brise est encrassé, embu ou masqué (par un autocollant, ...) devant la caméra.
- Si le véhicule est face à des panneaux fortement réfléchissants.

**i** Le système n'est pas en mesure de détecter :

- Les usagers qui n'ont pas d'éclairage propre, tels que les piétons.
- Les véhicules dont l'éclairage est masqué, circulants derrière une glissière de sécurité, par exemple sur autoroute.
- Les véhicules se trouvant au sommet ou en bas d'une pente raide, dans des virages sinueux, dans des carrefours en croix.

## Feux de stationnement

Ce dispositif permet de laisser les feux allumés en stationnement ; contact coupé, clé en position STOP ou clé retirée.



- ☞ Déplacez la bague de la commande d'éclairage sur la position O, puis sur feux de croisement ou de route.



**Ce témoin s'allume au tableau de bord.**

Les feux resteront allumés pendant la durée de votre stationnement.



Un éclairage prolongé peut réduire fortement la charge de la batterie de votre véhicule.

## Réglage du site des projecteurs

Pour ne pas gêner les autres usagers de la route, les projecteurs à lampes halogènes doivent être réglés en hauteur, en fonction de la charge du véhicule.

Cette fonction est accessible en position feux de croisement et feux de route.

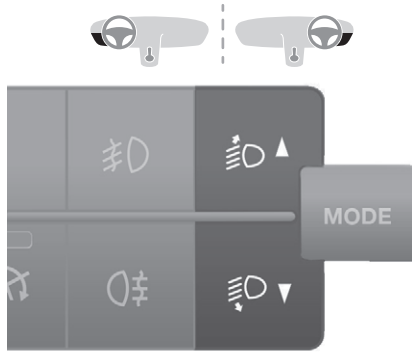

Des appuis successifs sur ces commandes permettent le réglage des projecteurs.

Un témoin sur l'afficheur indique la position de réglage choisie (0, 1, 2, 3).

## Commande d'essuie-vitre

### Essuie-vitre avant

Le balayage est actif uniquement lorsque la clé de contact est en position **MAR**.

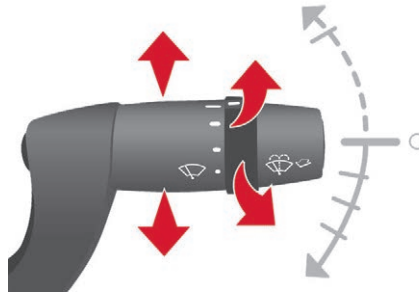

La commande peut avoir cinq positions différentes :

- Essuie-vitre arrêté.
  - Balayage intermittent : 1 cran vers le bas.
- Sur cette position, en tournant la bague, il est possible de sélectionner quatre niveaux de fréquence :
- fréquence très lente,
  - fréquence lente,
  - fréquence nominale,
  - fréquence rapide.
- Balayage continu lent : 2 crans vers le bas.

- Balayage continu rapide : 3 crans vers le bas.
- Balayage au coup par coup : tirez la commande vers le volant.

### Essuyage automatique avec un détecteur de pluie

Si votre véhicule en est équipé, la cadence de balayage se réglera automatiquement en fonction de l'intensité de la pluie.

Balayage automatique : 1 cran vers le bas. C'est confirmé par un balayage. A réactiver après chaque coupure du contact.

Sur cette position, en tournant la bague, il est possible d'augmenter la sensibilité du capteur de pluie.

**!** Ne masquez pas le détecteur de pluie, situé sur la partie centrale haute du pare-brise. Pour le lavage du véhicule, coupez le contact ou neutralisez l'essuyage automatique.

**i** Vérifiez que les balais d'essuie-vitre avant pourront fonctionner librement lors de l'utilisation par temps de gel. Aidez vous du marche-pied, dans le bouclier avant, pour enlever toute accumulation de neige à la base du pare-brise et sur les balais.

**i** Vous pouvez changer les balais d'essuie-vitre.

Pour plus d'informations sur le **Changement d'un balai d'essuie-vitre**, reportez-vous à la rubrique correspondante.

**i** Avec le Stop & Start, tant que la commande d'essuie-vitre avant est sur la position de balayage rapide, le mode STOP n'est pas disponible.

## Lave-vitre et lave-projecteurs

 Actionnez la commande d'essuie-vitre vers vous, le lave-vitre s'accompagne d'un balayage temporisé des essuie-vitres.

Selon version, le lave-projecteurs est couplé au lave-vitre, il se déclenche si les feux de croisement sont allumés.

**i** Le niveau de ce liquide doit être contrôlé régulièrement, surtout en période hivernale.

Pour plus d'informations sur la **Vérification des niveaux** et notamment sur le niveau du liquide lave-vitre / lave-projecteurs, reportez-vous à la rubrique correspondante.

## Recommandations générales liées à la sécurité

**!** Des étiquettes sont apposées en différents endroits de votre véhicule. Elles comportent des avertissements de sécurité ainsi que des informations d'identification de votre véhicule. Ne les enlevez pas : elles font partie intégrante de votre véhicule.

**!** Pour toute intervention sur votre véhicule, adressez-vous à un atelier qualifié disposant de l'information technique, de la compétence et du matériel adapté, ce que le réseau CITROËN est en mesure de vous apporter.

### **!** Nous attirons votre attention sur les points suivants :

- La pose d'un équipement ou d'un accessoire électrique non référencé par CITROËN peut entraîner une surconsommation et une panne des systèmes électriques de votre véhicule. Rendez-vous dans le réseau CITROËN pour prendre connaissance de l'offre d'accessoires référencés.
- Pour des raisons de sécurité, l'accès à la prise diagnostic, associée aux systèmes électroniques embarqués équipant le véhicule, est strictement réservé au réseau CITROËN ou à un atelier qualifié, disposant d'outils adaptés (risques de dysfonctionnement des systèmes électroniques embarqués pouvant générer des pannes ou des accidents graves). La responsabilité du Constructeur ne saurait être engagée en cas de non-respect de cette consigne.
- Toute modification ou adaptation non prévue ni autorisée par CITROËN ou réalisée sans respecter les prescriptions techniques définies par le Constructeur entraîne la suspension des garanties légale et contractuelle.

### **!** Installation d'accessoires émetteurs de radiocommunication

Avant d'installer un émetteur de radiocommunication avec antenne extérieure, vous devez impérativement consulter le réseau CITROËN qui vous communiquera les caractéristiques des émetteurs (bande de fréquence, puissance de sortie maximum, position antenne, conditions spécifiques d'installation) qui peuvent être montés, conformément à la Directive Compatibilité Électromagnétique Automobile (2004/104/CE).

**!** Selon la législation en vigueur dans le pays, certains équipements de sécurité peuvent être obligatoires : gilets de sécurité haute visibilité, triangles de présignalisation, éthylotests, ampoules, fusibles de rechange, extincteur, trousse de secours, bavettes de protection à l'arrière du véhicule...

## Signal de détresse

Alerte visuelle par les feux indicateurs de direction pour prévenir les autres usagers de la route en cas de panne, de remorquage ou d'accident d'un véhicule.



☞ Appuyez sur ce bouton, les feux indicateurs de direction clignotent. Il peut fonctionner contact coupé.

## Avertisseur sonore



☞ Appuyez sur la partie centrale du volant.

## Programme de stabilité électronique (ESC)

Programme de stabilité électronique (ESC : Electronic Stability Control) intégrant les systèmes suivants :

- l'antiblocage des roues (ABS) et le répartiteur électronique de freinage (REF),
- l'assistance au freinage d'urgence (AFU),
- l'antipatinage de roues (ASR),
- le contrôle dynamique de stabilité (CDS).

## Définitions

### Antiblocage des roues (ABS) et répartiteur électronique de freinage (REF)

Ce système accroît la stabilité et la maniabilité de votre véhicule lors du freinage et contribue à un meilleur contrôle dans les virages, en particulier sur revêtement dégradé ou glissant. L'ABS empêche le blocage des roues en cas de freinage d'urgence.

Le REF assure une gestion intégrale de la pression de freinage roue par roue.

### Assistance au freinage d'urgence (AFU)

Ce système permet, en cas d'urgence, d'atteindre plus vite la pression optimale de freinage, donc de réduire la distance d'arrêt.

Il se déclenche en fonction de la vitesse d'actionnement de la pédale de frein. Cela se traduit par une diminution de la résistance de la pédale et une augmentation de l'efficacité du freinage.

### Antipatinage de roues (ASR)

Le système ASR optimise la motricité, afin de limiter le patinage des roues, en agissant sur les freins des roues motrices et sur le moteur. Il permet aussi d'améliorer la stabilité directionnelle du véhicule à l'accélération.

## Contrôle dynamique de stabilité (CDS)

En cas d'écart entre la trajectoire suivie par le véhicule et celle souhaitée par le conducteur, le système CDS veille roue par roue et agit automatiquement sur le frein d'une ou plusieurs roues et sur le moteur pour inscrire le véhicule dans la trajectoire souhaitée, dans la limite des lois de la physique.

## Système d'antiblocage des roues (ABS) et répartiteur électronique de freinage (REF)



L'allumage de ce témoin, accompagné d'un message sur l'afficheur d'un combiné, indique un dysfonctionnement du système ABS pouvant provoquer une perte de contrôle du véhicule au freinage.



L'allumage de ces témoins, accompagné d'un message sur l'afficheur du combiné, indique un dysfonctionnement du répartiteur électronique de freinage (REF) pouvant provoquer une perte de contrôle du véhicule au freinage.



### L'arrêt est impératif.

Dans les deux cas, consultez le réseau CITROËN ou un atelier qualifié.

**i** Pour l'efficacité maximale du système de freinage, il faut une période d'ajustement d'environ 500 kilomètres. Durant cette période, il est conseillé d'éviter des freinages trop brusques, répétés et prolongés.

**i** Le dispositif d'antiblocage ne permet pas un freinage plus court. Sur chaussée très glissante (verglas, huile...) l'ABS est susceptible de rallonger les distances de freinage. En cas de changement de roues (pneus et jantes), veillez à ce qu'elles soient homologuées pour votre véhicule.

**!** **En cas de freinage d'urgence, appuyez très fortement sans jamais relâcher l'effort, même sur chaussée glissante, vous pourrez ainsi continuer à manoeuvrer le véhicule pour éviter un obstacle.**

**!** Après un choc, faites vérifier les systèmes par le réseau CITROËN ou par un atelier qualifié.

## Contrôle dynamique de stabilité (CDS)

### Marche

Le système CDS est automatiquement activé à chaque démarrage du véhicule. En cas de problème d'adhérence ou de trajectoire, il se met en marche.



Ceci est signalé par le clignotement de ce témoin au combiné.

### Neutralisation

Ce système ne peut pas être neutralisé par le conducteur.

### Anomalie de fonctionnement



L'allumage de ce témoin, accompagné d'un signal sonore et confirmé par un message sur l'afficheur du combiné, indique un dysfonctionnement du système CDS.

Faites vérifier par le réseau CITROËN ou par un atelier qualifié.

## Antipatinage de roue (ASR)

### Marche

Ce système est automatiquement activé à chaque démarrage du véhicule. En cas de problème d'adhérence ou de trajectoire, ce système se met en marche.

### Neutralisation

Dans des conditions exceptionnelles (démarrage du véhicule embourbé, immobilisé dans la neige, sur sol meuble...), il peut s'avérer utile de neutraliser le système ASR pour faire patiner les roues et retrouver de l'adhérence.

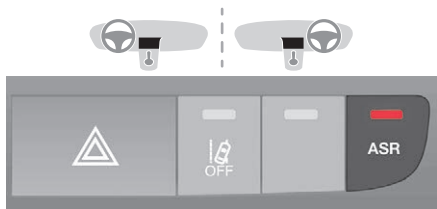

☞ Appuyez sur ce bouton pour neutraliser ce système.

L'allumage du voyant du bouton, accompagné d'un message sur l'afficheur du combiné, indique la neutralisation du système ASR.

### Réactivation

Le système ASR se réactive automatiquement après chaque coupure de contact.

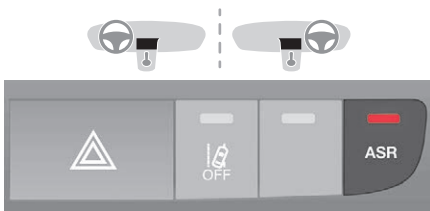

☞ Appuyez de nouveau sur ce bouton pour le réactiver manuellement.

### Anomalie de fonctionnement



L'allumage de ce témoin, accompagné d'un signal sonore et confirmé par un message sur l'afficheur du combiné, indique un dysfonctionnement du système ASR.

Faites vérifier par le réseau CITROËN ou par un atelier qualifié.

### ! ASR / CDS

Ces systèmes offrent un surcroît de sécurité en conduite normale, mais ils ne doivent pas inciter le conducteur à prendre des risques supplémentaires ou à rouler à des vitesses trop élevées.

C'est lorsque les conditions d'adhérence diminuent (pluie, neige, verglas) que les risques de perte d'adhérence augmentent. Il est donc indispensable, pour votre sécurité, de conserver ces systèmes activés en toutes conditions, et particulièrement lorsque celles-ci sont difficiles.

Le fonctionnement de ces systèmes est assuré sous réserve du respect des préconisations du constructeur, concernant tant les roues (pneumatiques et jantes), les composants de freinage, les composants électroniques que les procédures de montage et d'intervention du réseau CITROËN.

Afin de bénéficier de l'efficacité de ces systèmes en conditions hivernales, il est impératif d'équiper le véhicule de quatre pneumatiques neige qui permettront au véhicule de garder un comportement neutre.

## Contrôle de Traction Intelligent

Système d'aide à la motricité sur les chaussées à faible adhérence (neige, verglas, boue...). Ce système permet de détecter les situations d'adhérence précaire pouvant rendre difficiles les démarrages et la progression du véhicule. Dans ces situations, le **Contrôle de Traction Intelligent** se substitue au système **ASR** en transférant la force motrice sur la roue la plus en prise avec le sol pour optimiser la motricité et le suivi de trajectoire.

### Marche

Au démarrage du véhicule, ce système est désactivé.

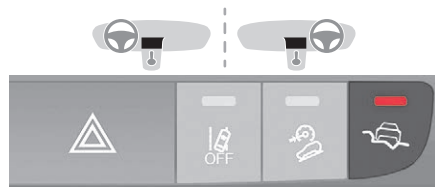

☞ Appuyez sur ce bouton pour activer le système ; le voyant du bouton s'allume.

Ce système est actif jusqu'à environ 30 km/h. Dès que la vitesse dépasse 30 km/h, le système se désactive automatiquement, mais le voyant du bouton reste allumé.

Le système se réactive automatiquement dès que la vitesse repasse en dessous de 30 km/h.

### Neutralisation

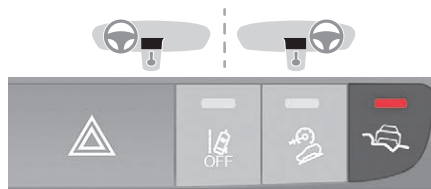

☞ Appuyez sur ce bouton pour neutraliser le système ; le voyant du bouton s'éteint et le système **ASR** est de nouveau actif.

### Anomalie de fonctionnement



Lorsqu'un dysfonctionnement du contrôle de traction intelligent survient, ce témoin s'allume.

Faites vérifier par le réseau CITROËN ou par un atelier qualifié.

### Contrôle d'inertie de la charge

Le poids total réel d'un véhicule utilitaire peut varier considérablement en fonction de son chargement. Le centre de gravité du véhicule peut donc se déplacer dans le sens longitudinal et même en hauteur.

Chacune de ces variations entraîne des répercussions sur le freinage, la motricité, le comportement dans les virages et la tendance au renversement.

Le contrôle d'inertie de la charge estime le poids total réel du véhicule en analysant le comportement de ce dernier, lors des phases d'accélération et de freinage. Ce système adapte alors l'intervention des systèmes CDS et ASR en fonction de la répartition du poids du véhicule. Dans des situations critiques, votre véhicule reste donc plus sûrement sur sa trajectoire.

### Aide à la descente

Système d'aide à la descente sur les chaussées à faible adhérence (boue, graviers...) ou à forte pente. Ce système permet de réduire le risque de glissade ou d'emballement du véhicule lors de sa progression en descente. Il maintient le véhicule à une vitesse constante pendant une descente en agissant de manière autonome et différenciée sur les freins.

## Marche

Au démarrage du véhicule, le système est désactivé.



☞ Vitesse inférieure à 30 km/h, appuyez sur ce bouton pour activer le système ; le voyant du bouton s'allume.

Dès que le véhicule commence sa descente, vous pouvez relâcher les pédales d'accélérateur et de frein ; le voyant du bouton clignote.

Les feux de stop s'allument automatiquement lorsque la fonction est activée.

Si la vitesse dépasse 30 km/h, le système se désactive automatiquement, mais le voyant du bouton reste allumé.

Le système se réactive automatiquement dès que la vitesse repasse en dessous de 30 km/h.

**i** Vous pouvez à tout moment appuyer de nouveau sur la pédale d'accélérateur ou de frein.

**i** Pour que le système s'active, la pente doit être supérieure à 8%.  
Ne pas utiliser le système avec la boîte de vitesses au point mort.  
Engagez un rapport correspondant à la vitesse pour éviter que le moteur cale.

## Neutralisation



☞ Appuyez sur ce bouton pour neutraliser le système ; le voyant du bouton s'éteint.  
Au-delà de 50 km/h, la fonction se désactive complètement ; le voyant du bouton s'éteint.

**!** La fonction peut être indisponible en cas de surchauffe des freins. Attendez quelques minutes leur refroidissement avant de réessayer.

## Anomalie de fonctionnement



Lorsqu'un dysfonctionnement de l'aide à la descente survient, ce témoin s'allume.

Faites vérifier par le réseau CITROËN ou par un atelier qualifié.

## Ceintures de sécurité

### Ceintures de sécurité avant

La place conducteur est équipée d'un prétensionneur pyrotechnique et d'un limiteur d'effort.

Sur les versions avec airbag frontal passager, la place passager est également équipée de prétensionneur pyrotechnique et de limiteur d'effort.

La banquette avant est équipée de deux ceintures de sécurité.

**i** Si vous installez une banquette avant en post-équipement, celle-ci doit être impérativement équipée de ceintures de sécurité homologuées.

## Verrouillage

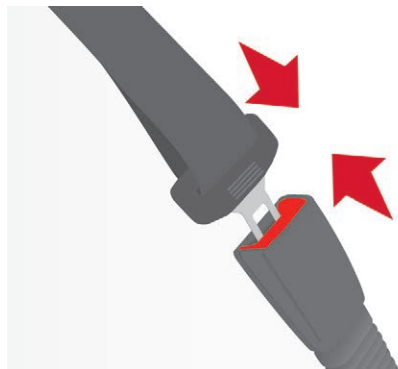

- ☞ Tirez la sangle devant vous, par un mouvement régulier, en vérifiant qu'elle ne se vrille pas.
- ☞ Verrouillez la boucle dans son boîtier.
- ☞ Vérifiez son bon verrouillage et le bon fonctionnement du dispositif de blocage automatique en tirant rapidement la sangle.

## Déverrouillage

- ☞ Appuyez sur le bouton rouge du boîtier, la ceinture s'enroule automatiquement, mais il est conseillé de l'accompagner.

**!** Par mesure de sécurité, ces manoeuvres ne doivent pas être effectuées en roulant.

## Réglage en hauteur

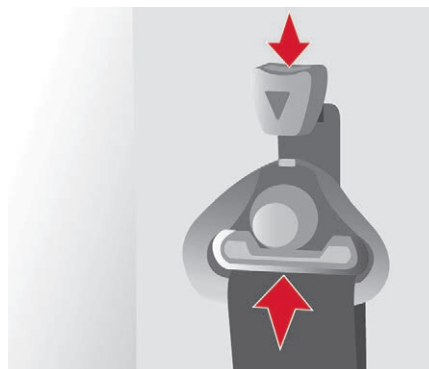

- ☞ Côté siège conducteur ou côté siège passager latéral, pincez la commande avec le renvoi et faites coulisser l'ensemble, puis relâchez pour bloquer.
- La ceinture associée au siège central n'est pas réglable en hauteur.

## Témoin de ceintures non-bouclées



Au démarrage du véhicule, lorsque le conducteur et/ou le passager avant n'a pas bouclé sa ceinture, ce témoin s'allume, accompagné d'un signal sonore croissant.

Cette alerte fonctionne aussi bien sur les versions avec siège passager avant que sur les versions avec banquette avant deux places.

**!** En cas de débouclage de la ceinture conducteur, le mode START du Stop & Start ne peut se déclencher. Le redémarrage du moteur n'est possible qu'avec la clé de contact.

## Ceintures de sécurité arrière



Les sièges / banquettes arrière sont équipés de ceintures à trois points d'ancrage et d'enrouleurs.

La place centrale comporte un guide et un enrouleur de ceinture, solidaires du dossier. Au niveau de chacune des places latérales, un support permet d'accrocher la boucle de ceinture quand celle-ci n'est pas utilisée.

## Conseils

**!** Le conducteur doit s'assurer que les passagers utilisent correctement les ceintures de sécurité et qu'ils sont tous bien attachés avant de rouler. Quelle que soit votre place dans le véhicule, mettez toujours votre ceinture de sécurité, même pour des trajets de courte durée. N'inversez pas les boucles de ceinture, car celles-ci ne rempliraient pas entièrement leur rôle. Les ceintures de sécurité sont équipées d'un enrouleur permettant l'ajustement automatique de la longueur de sangle à votre morphologie. Le rangement de la ceinture s'effectue automatiquement lorsque celle-ci n'est pas utilisée. Avant et après utilisation, assurez-vous que la ceinture est correctement enroulée. La partie basse de la sangle doit être positionnée le plus bas possible sur le bassin. La partie haute doit être positionnée dans le creux de l'épaule. Les enrouleurs sont équipés d'un dispositif de blocage automatique lors d'une collision, d'un freinage d'urgence ou du retournement du véhicule. Vous pouvez débloquent le dispositif en tirant fermement la sangle et en la relâchant pour qu'elle se rembobine légèrement.

Pour être efficace, une ceinture de sécurité :

- doit être tendue au plus près du corps,
- doit être tirée devant vous par un mouvement régulier, en vérifiant qu'elle ne se vrille pas,
- ne doit maintenir qu'une seule personne,
- ne doit pas porter de trace de coupure ou d'effilochage,
- ne doit pas être transformée ou modifiée afin de ne pas altérer sa performance.

En raison des prescriptions de sécurité en vigueur, pour toute intervention sur les ceintures de sécurité de votre véhicule, adressez-vous à un atelier qualifié disposant de la compétence et du matériel adapté, ce que le réseau CITROËN est en mesure de vous apporter. Faites vérifier périodiquement vos ceintures par le réseau CITROËN ou par un atelier qualifié et, particulièrement si les sangles présentent des traces de détérioration. Nettoyez les sangles de ceinture avec de l'eau savonneuse ou un produit nettoyant textile, vendu dans le réseau CITROËN. Après rabattement ou déplacement d'un siège ou d'une banquette arrière, assurez-vous que la ceinture est correctement positionnée et enroulée.

### Recommandations pour les enfants

Utilisez un siège enfant adapté, si le passager a moins de 12 ans ou mesure moins d'un mètre cinquante. N'utilisez jamais la même ceinture pour attacher plusieurs personnes. Ne transportez jamais un enfant sur vos genoux. Pour plus d'informations sur les **Sièges enfants**, reportez-vous à la rubrique correspondante.

### En cas de choc

**En fonction de la nature et de l'importance des chocs**, le dispositif pyrotechnique peut se déclencher avant et indépendamment du déploiement des airbags. Le déclenchement des prétensionneurs s'accompagne d'un léger dégagement de fumée inoffensive et d'un bruit, dus à l'activation de la cartouche pyrotechnique intégrée au système. Dans tous les cas, le témoin d'airbag s'allume. Après un choc, faites vérifier et éventuellement remplacer le système des ceintures de sécurité par le réseau CITROËN ou par un atelier qualifié.

## Airbags

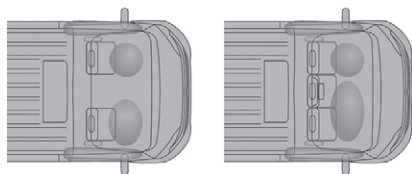

Les airbags ont été conçus pour optimiser la sécurité des occupants en cas de collision violente ; ils complètent l'action des ceintures de sécurité à limiteur d'effort.

Dans ce cas, les détecteurs électroniques enregistrent et analysent la décélération brutale du véhicule :

- en cas de choc violent, les airbags se déploient instantanément et contribuent à mieux protéger les occupants du véhicule ; aussitôt après le choc, les airbags se dégonflent rapidement afin de ne gêner ni la visibilité, ni la sortie éventuelle des occupants,
- en cas de choc peu violent, d'impact sur la face arrière et dans certaines conditions de retournement, les airbags ne se déploieront pas ; seule la ceinture de sécurité contribue à assurer votre protection dans ces situations.

### ! Les airbags ne fonctionnent pas moteur coupé.

Cet équipement ne se déploie qu'une seule fois. Si un second choc survient (lors du même accident ou d'un autre accident), l'airbag ne se déclenchera plus.

i Le déclenchement du ou des airbags s'accompagne d'un léger dégagement de fumée et d'un bruit, dus à l'activation de la cartouche pyrotechnique intégrée au système.

Cette fumée n'est pas nocive, mais peut se révéler irritante pour des personnes sensibles.

Le bruit de la détonation peut entraîner une légère diminution de la capacité auditive pendant un bref laps de temps.

## Airbags frontaux

Système protégeant, en cas de choc frontal violent, le conducteur et le(s) passager(s) avant afin de limiter les risques de traumatisme à la tête et au thorax.

Pour le conducteur, il est intégré au centre du volant ; pour le(s) passager(s) avant, dans la planche de bord au-dessus de la boîte à gants.

## Anomalie de fonctionnement



Si ce témoin s'allume, consultez le réseau CITROËN pour vérification du système.

## Airbags latéraux et airbags rideaux

Si votre véhicule est équipé, les airbags latéraux sont intégrés aux dossiers des sièges avant, du côté de la porte.

Les airbags rideaux sont intégrés dans les montants et la partie supérieure de l'habitacle, dans le pavillon des places avant cabine. Ils s'intercalent entre l'occupant et la surface vitrée.

Ils se déclenchent unilatéralement, du côté où se produit la collision.

## Anomalie de fonctionnement



Si ce témoin s'allume, consultez le réseau CITROËN pour vérification du système.

## Conseils

**! Pour que les airbags soient pleinement efficaces, respectez les règles de sécurité ci-dessous.**

Adoptez une position assise normale et verticale.

Attachez-vous dans votre siège et positionnez correctement la ceinture de sécurité.

Ne laissez rien s'interposer entre les occupants et les airbags (enfant, animal, objet...), ne fixez ou ne collez rien ni à proximité ni sur la trajectoire de sortie des airbags, cela pourrait occasionner des blessures lors de leur déploiement.

Ne modifiez jamais la définition d'origine de votre véhicule, tout particulièrement dans l'environnement direct des airbags.

Après un accident ou le vol du véhicule, faites vérifier les systèmes d'airbags.

Toute intervention sur les systèmes d'airbags doit être réalisée exclusivement dans le réseau CITROËN ou dans un atelier qualifié.

Même en observant toutes les précautions évoquées, un risque de blessures ou de légères brûlures à la tête, au buste ou aux bras, lors du déclenchement d'un airbag n'est pas exclu. En effet, le sac se gonfle de façon quasi-instantanée (quelques millisecondes) puis, se dégonfle dans le même temps en évacuant les gaz chauds par des orifices prévus à cet effet.

### Airbags frontaux

Ne conduisez pas en tenant le volant par ses branches ou en laissant les mains sur le moyeu central du volant.

Ne posez pas les pieds sur la planche de bord, côté passager.

Ne fumez pas, car le déploiement des airbags peut occasionner des brûlures ou des risques de blessures dus à la cigarette ou à la pipe.

Ne démontez, percez ou soumettez jamais le volant à des coups violents.

Ne fixez ou ne collez rien ni sur le volant ni sur la planche de bord, cela pourrait occasionner des blessures lors du déploiement des airbags.

### Airbags latéraux

Recouvrez les sièges uniquement avec des housses homologuées, compatibles avec le déclenchement des airbags latéraux. Pour connaître la gamme de housses adaptées à votre véhicule, vous pouvez consulter le réseau CITROËN.

Ne fixez ou ne collez rien sur les dossiers des sièges (vêtements...), cela pourrait occasionner des blessures au thorax ou au bras lors du déploiement de l'airbag latéral. N'approchez pas plus que nécessaire le buste de la porte.

### Airbags rideaux

Ne fixez ou ne collez rien sur le pavillon, cela pourrait occasionner des blessures à la tête lors du déploiement de l'airbag rideau.

Si votre véhicule en est équipé, ne démontez pas les poignées de maintien implantées sur le pavillon, elles participent à la fixation des airbags rideaux.

## Généralités sur les sièges enfants

- La réglementation sur le transport des enfants est spécifique à chaque pays. Consultez la législation en vigueur dans votre pays.

Pour assurer une sécurité optimale, veillez à respecter les consignes suivantes :

- conformément à la réglementation européenne, **tous les enfants de moins de 12 ans ou d'une taille inférieure à un mètre cinquante doivent être transportés dans des sièges enfants homologués adaptés à leur poids**, aux places équipées d'une ceinture de sécurité ou d'ancrages ISOFIX,
- **statistiquement, les places les plus sûres pour le transport des enfants sont les places arrière de votre véhicule,**
- **un enfant de moins de 9 kg doit obligatoirement être transporté en position "dos à la route" à l'avant, comme à l'arrière.**

- Il est **recommandé** de transporter les enfants sur **les places arrière** de votre véhicule :
  - **"dos à la route"** jusqu'à 3 ans,
  - **"face à la route"** à partir de 3 ans.

### Siège enfant à l'arrière



#### "Dos à la route"



Lorsqu'un siège enfant "dos à la route" est installé **en place passager arrière**, avancez le siège avant du véhicule et redressez le dossier de sorte que le siège enfant "dos à la route" ne touche pas le siège avant du véhicule.

#### "Face à la route"



Lorsqu'un siège enfant "face à la route" est installé **en place passager arrière**, avancez le siège avant du véhicule et redressez le dossier de sorte que les jambes de l'enfant installé dans le siège enfant "face à la route" ne touchent pas le siège avant du véhicule.

- Assurez-vous que la ceinture de sécurité est bien tendue. Pour les sièges enfants avec béquille, assurez-vous que celle-ci est en contact stable avec le sol. Si besoin, ajustez le siège avant du véhicule.

### Siège enfant à l'avant

(Consultez la législation en vigueur dans votre pays avant d'installer votre enfant à cette place.)

#### "Dos à la route"



Lorsqu'un siège enfant "dos à la route" est installé **en place passager avant**, réglez le siège du véhicule en position longitudinale intermédiaire, position la plus haute, dossier redressé.

- ! L'airbag frontal passager doit être impérativement neutralisé. Sinon, **l'enfant risque d'être gravement blessé ou tué lors du déploiement de l'airbag.**

## "Face à la route"



Lorsqu'un siège enfant "face à la route" est installé **en place passager avant**, réglez le siège du véhicule en position longitudinale intermédiaire, position la plus haute, dossier redressé et laissez l'airbag frontal passager actif.

- Assurez-vous que la ceinture de sécurité est bien tendue.  
Pour les sièges enfants avec béquille, assurez-vous que celle-ci est en contact stable avec le sol. Si nécessaire, ajustez le siège passager.

## Désactivation de l'airbag frontal passager

- Ne jamais installer de système de retenue pour enfants "dos à la route" sur un siège protégé par un airbag frontal activé. Cela peut provoquer la mort de l'enfant ou le blesser gravement.



L'étiquette d'avertissement, située de chaque côté du pare-soleil passager, reprend cette consigne.  
Conformément à la réglementation en vigueur, vous trouverez dans les tableaux suivants cet avertissement dans toutes les langues nécessaires.

## Airbag passager OFF



## Neutralisation

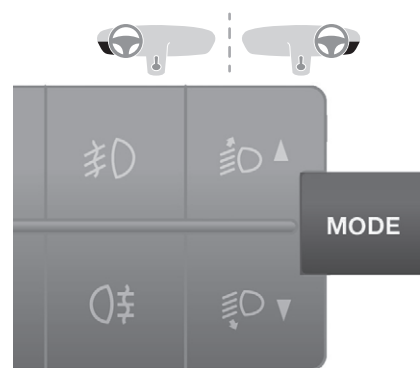

- Fonction paramétrable par la touche **MODE** ; dans le menu "Airbag passager", sélectionnez "OFF".

- ! Pour assurer la sécurité de votre enfant, neutralisez impérativement l'airbag frontal passager lorsque vous installez un siège enfant "dos à la route" sur le siège ou la banquette avant passager. Sinon, l'enfant risquerait d'être tué ou gravement blessé lors du déploiement de l'airbag.  
Si l'airbag frontal passager de votre véhicule ne peut pas être neutralisé : n'installez surtout pas de siège enfant "dos à la route".

En sélection "OFF", l'airbag frontal passager ne se déclenchera pas en cas de choc.



A chaque mise en route, le contrôle de neutralisation est assuré par l'allumage de ce témoin, accompagné d'un message dans l'afficheur.

## Réactivation de l'airbag frontal passager





- ☞ Dès que vous retirez le siège enfant, sélectionnez "ON" pour activer à nouveau l'airbag et assurer ainsi la sécurité de vos passagers avant en cas de choc.

AR	لا يجب أبداً تركيب نظام لإجلالاس الطفل الوجه باتجاه الراء على مقعد سيارة مجهز بوسادة أمان هوائية أمامية مفعلة، فقد يؤدي هذا إلى التسبب بموت الطفل أو بإصابات خطيرة لديه.
BG	НИКОГА НЕ инсталирайте детско столче на седалка с АКТИВИРАНА предна ВЪЗДУШНА ВЪЗГЛАВНИЦА. Това може да причини СМЪРТ или СЕРИОЗНО НАРАНЯВАНЕ на детето.
CS	NIKDY neumistujte dětské zádržné zařízení orientované směrem dozadu na sedadlo chráněné AKTIVOVANÝM čelním AIRBAGEM. Hrozí nebezpečí SMRTI DÍTĚTE nebo VÁŽNÉHO ZRANĚNÍ.
DA	Brug ALDRIG en bagudvendt barnestol på et sæde, der er beskyttet af en AKTIV AIRBAG. BARNET risikerer at blive ALVORLIGT KVÆSTET eller DRÆBT.
DE	Montieren Sie auf einem Sitz mit AKTIVIERTEM Front-Airbag NIEMALS einen Kindersitz oder eine Babyschale entgegen der Fahrtrichtung, das Kind könnte schwere oder sogar tödliche Verletzungen erleiden.
EL	Μη χρησιμοποιείτε ΠΟΤΕ παιδικό κάθισμα με την πλάτη του προς το εμπρός μέρος του αυτοκινήτου, σε μια θέση που προστατεύεται από ΜΕΤΩΠΙΚΟ αερόσακο που είναι ΕΝΕΡΓΟΣ. Αυτό μπορεί να έχει σαν συνέπεια το ΘΑΝΑΤΟ ή το ΣΟΒΑΡΟ ΤΡΑΥΜΑΤΙΣΜΟ του ΠΑΙΔΙΟΥ
EN	NEVER use a rearward facing child restraint on a seat protected by an ACTIVE AIRBAG in front of it, DEATH or SERIOUS INJURY to the CHILD can occur
ES	NO INSTALAR NUNCA un sistema de retención para niños de espaldas al sentido de la marcha en un asiento protegido mediante un AIRBAG frontal ACTIVADO, ya que podría causar lesiones GRAVES o incluso la MUERTE del niño.
ET	Ärge MITTE KUNAGI paigaldage "seljaga sõidusuunas" lapseistet juhi kõrvalistmele, mille ESITURVAPADI on AKTIVEERITUD. Turvapadja avanemine võib last TÕSISELT või ELUOHTLIKULT vigastada.
FI	ÄLÄ KOSKAAN aseta lapsen turvaistuinta selkää ajosuuntaan istuimelle, jonka edessä suojana on käyttöön aktivoitu TURVATYYNY. Sen laukeaminen voi aiheuttaa LAPSEN KUOLEMAN tai VAKAVAN LOUKKAANTUMISEN.
FR	NE JAMAIS installer de système de retenue pour enfants faisant face vers l'arrière sur un siège protégé par un COUSSIN GONFLABLE frontal ACTIVÉ. Cela peut provoquer la MORT de l'ENFANT ou le BLESSER GRAVEMENT.
HR	NIKADA ne postavljati dječju sjedalicu leđima u smjeru vožnje na sjedalo zaštićeno UKLJUČENIM prednjim ZRAČNIM JASTUKOM. To bi moglo uzrokovati SMRT ili TEŠKU OZLJEDU djeteta.
HU	SOHA ne használjon menetiránynak háttal beszerelt gyermekülést AKTIVÁLT (BEKAPCSOLT) FRONTLÉGZSÁKKAL védett ülésen. Ez a gyermek HALÁLÁT vagy SÚLYOS SÉRÜLÉSÉT okozhatja.
IT	NON installare MAI seggiolini per bambini posizionati in senso contrario a quello di marcia su un sedile protetto da un AIRBAG frontale ATTIVATO. Ciò potrebbe provocare la MORTE o FERITE GRAVI al bambino.

LT	NIEKADA neįrenkite vaiko pri laikymo priemonės su atgal atgręžtu vaiku ant sėdynės, kuri saugoma VEIKIANČIOS priekinės ORO PAGALVĖS. Išsiskleidus oro pagalvei vaikas gali būti MIRTINAI arba SUNKIAI TRAUMUOTAS.
LV	NEKAD NEuzstādiet uz aiz muguri vērstu bērnu sēdekļiti priekšējā pasažiera sēdvietā, kurā ir AKTIVIZĒTS priekšējais DROŠĪBAS GAISA SPILVENS. Tas var izraisīt BĒRNA NĀVI vai radīt NOPIETNUS IEVAINOJUMUS.
MT	Qatt m'ghandek thalli tifel/tifla marbut f'siggu dahru lejn l-Airbag attiva, ghalixx tista' tikkawza korriment serju jew anke mewt lit-tifel/tifla
NL	Plaats NOOIT een kinderzitje met de rug in de rijrichting op een zitplaats waarvan de AIRBAG is INGESCHAKELD. Bij het afgaan van de airbag kan het KIND LEVENSGEVAARLIJK GEWOND RAKEN
NO	Installer ALDRI et barnesete med ryggen mot kjøretretningen i et sete som er beskyttet med en frontal AKTIVERT KOLLISJONSPUTE, BARNET risikerer å bli DREPT eller HARDT SKADET.
PL	NIGDY nie instalować fotelika dziecięcego w pozycji "tyłem do kierunku jazdy" na siedzeniu wyposażonym w CZOŁOWĄ PODUSZKĘ POWIETRZNAJĄ w stanie AKTYWNYM. Może to doprowadzić do ŚMIERCI DZIECKA lub spowodować u niego POWAŻNE OBRAŻENIA CIAŁA.
PT	NUNCA instale um sistema de retenção para crianças de costas para a estrada num banco protegido por um AIRBAG frontal ACTIVADO. Esta instalação poderá provocar FERIMENTOS GRAVES ou a MORTE da CRIANÇA.
RO	Nu instalati NICIODATA un sistem de retenere pentru copii, dispus cu spatele in directia de mers, pe un loc din vehicul protejat cu AIRBAG frontal ACTIVAT. Aceasta ar putea provoca MOARTEA COPILULUI sau RANIREA lui GRAVA.
RU	ВО ВСЕХ СЛУЧАЯХ ЗАПРЕЩАЕТСЯ использовать обращенное назад детское удерживающее устройство на сиденье, защищенном ФУНКЦИОНИРУЮЩЕЙ ПОДУШКОЙ БЕЗОПАСНОСТИ, установленной перед этим сиденьем. Это может привести к ГИБЕЛИ РЕБЕНКА или НАНЕСЕНИЮ ЕМУ СЕРЬЕЗНЫХ ТЕЛЕСНЫХ ПОВРЕЖДЕНИЙ
SK	NIKDY neinštalujte detské zádržné zariadenie orientované smerom dozadu na sedadlo chránené AKTIVOVANÝM čelným AIRBAGOM. Mohlo by dôjsť k SMRTEĽNÉMU alebo VÁŽNEMU PORANENIU DIEŤAŤA.
SL	NIKOLI ne nameščajte otroškega sedeža s hrbtom v smeri vožnje, če je VARNOSTNA BLAZINA pred sprednjim sopolnikovim sedežem AKTIVIRANA. Takšna namestitve lahko povzroči SMRT OTROKA ali HUDE POŠKODBE.
SR	NIKADA ne koristite dečje sedište koje se okreće unazad na sedištu zaštićenim AKTIVNIM VAZDUŠNIM JASTUKOM ispred njega, jer mogu nastupiti SMRT ili OZBILJNA POVREDA DETETA.
SV	Passagerarkrockkudden fram MÅSTE vara avaktiverad om en bakåtvänd bilbarnstol installerad på denna plats. Annars riskerar barnet att DÖDAS eller SKADAS ALLVARLIGT.
TR	KESİNLKLE HAVA YASTIĞI AKTİF olan ön koltuğa yûzü arkaya dönük bir çocuk koltuğu yerleştirmeyiniz. Bu ÇOCUĞUN ÖLMESİNE veya ÇOK AĞIR YARALANMASINA sebep olabilir.

## Emplacement des sièges enfants attachés avec la ceinture de sécurité

Conformément à la réglementation européenne, ce tableau vous indique les possibilités d'installation des sièges enfants se fixant avec une ceinture de sécurité et homologués en universel en fonction du poids de l'enfant et de la place dans le véhicule :

Place		Poids de l'enfant et âge indicatif			
		Inférieur à 13 kg (groupes 0 (a) et 0+) Jusqu'à ≈ 1 an	De 9 à 18 kg (groupe 1) De 1 à ≈ 3 ans	De 15 à 25 kg (groupe 2) De 3 à ≈ 6 ans	De 22 à 36 kg (groupe 3) De 6 à ≈ 10 ans
Siège passager avant (b)		U	U	U	U
Banquette passager avant avec places centrale et latérale (b)		U	U	U	U
 Sièges latéraux et centraux en rangs 2 et 3		U	U	U	U

**a :** Groupe 0 : de la naissance à 10 kg.

**b :** consultez la législation en vigueur dans votre pays, avant d'installer votre enfant à cette place.

**U :** place adaptée à l'installation d'un siège enfant s'attachant avec une ceinture de sécurité et homologué en universel, "dos à la route" et/ou "face à la route".

**i** Enlevez et rangez l'appui-tête avant d'installer un siège enfant avec dossier à une place passager. Remettez l'appui-tête en place une fois que le siège enfant a été enlevé.

## Fixations "ISOFIX"



Votre véhicule a été homologué suivant la dernière réglementation ISOFIX.

Si votre véhicule en est équipé, les ancrages ISOFIX réglementaires sont localisés par des étiquettes.

Il s'agit de trois anneaux pour chaque assise :

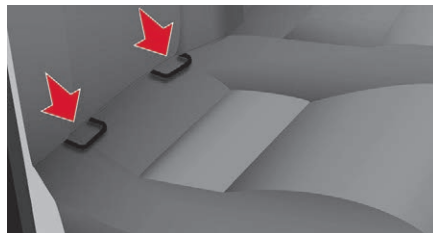

- deux anneaux avant, situés entre le dossier et l'assise du siège du véhicule, signalés par une étiquette,

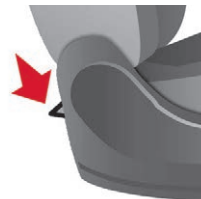

- un anneau arrière, pour la fixation de la sangle haute appelée TOP TETHER, signalé par une autre étiquette.

Ce système de fixation ISOFIX vous assure un montage fiable, solide et rapide, du siège enfant dans votre véhicule.

Les sièges enfants ISOFIX sont équipés de deux verrous qui viennent facilement s'ancrer sur les deux anneaux avant.

Certains disposent également d'une sangle haute qui vient s'attacher sur l'anneau arrière. Pour attacher cette sangle, enlevez et rangez l'appui-tête avant d'installer le siège enfant à cette place (le remettre en place une fois que ce siège enfant a été enlevé). Fixez ensuite le crochet sur l'anneau arrière, puis tendez la sangle haute.



**!** La mauvaise installation d'un siège enfant dans un véhicule compromet la protection de l'enfant en cas de collision. Pour connaître les possibilités d'installation des sièges enfants ISOFIX dans votre véhicule, consultez le tableau récapitulatif pour l'emplacement des sièges enfants ISOFIX.

## Tableau récapitulatif pour l'emplacement des sièges enfants ISOFIX



Conformément à la réglementation européenne, ce tableau vous indique les possibilités d'installation des sièges enfants ISOFIX aux places équipées d'ancrages ISOFIX dans le véhicule.

Pour les sièges enfants ISOFIX universels et semi-universels, la classe de taille ISOFIX du siège enfant, déterminée par une lettre entre **A** et **G**, est indiquée sur le siège enfant à côté du logo ISOFIX.

Type de siège enfant ISOFIX	Inférieur à 10 kg (groupe 0) Jusqu'à environ 6 mois		Inférieur à 10 kg (groupe 0) Inférieur à 13 kg (groupe 0+) Jusqu'à environ 1 an			De 9 à 18 kg (groupe 1) De 1 à 3 ans environ			
	Nacelle		"dos à la route"			"face à la route"			
Classe de taille ISOFIX	F	G	C	D	E	C	D	A	B1
Places arrière latérales Rang 2 avec sièges individuels en Rang 1 	IUF		IUF			IUF			
Places arrière latérales Rang 2 avec banquette 2 places en Rang 1 	IUF		X	IUF		X	IUF		

**IUF** : Place adaptée à l'installation d'un siège enfant ISOFIX de catégorie universelle. Sièges enfant ISOFIX "face à la route" équipés d'une sangle haute s'attachant sur l'anneau supérieur des places ISOFIX du véhicule.

**X** : Place non adaptée à l'installation d'un siège enfant ISOFIX de la classe de taille indiquée.

**i** Enlevez et rangez l'appui-tête avant d'installer un siège enfant avec dossier à une place passager. Remettez l'appui-tête en place une fois que le siège enfant a été enlevé.

## Conseils

**!** La mauvaise installation d'un siège enfant dans un véhicule compromet la protection de l'enfant en cas de collision.

Vérifiez qu'il n'y a pas de ceinture de sécurité ou de boucle de ceinture de sécurité sous le siège enfant, cela risquerait de le déstabiliser. Pensez à boucler les ceintures de sécurité ou le harnais des sièges enfant en limitant au maximum le jeu par rapport au corps de l'enfant, même pour les trajets de courte durée.

Pour l'installation du siège enfant avec la ceinture de sécurité, vérifiez que celle-ci est bien tendue sur le siège enfant et qu'elle maintient fermement le siège enfant sur le siège de votre véhicule. Si votre siège passager est réglable, avancez-le si nécessaire.

Aux places arrière, laissez toujours un espace suffisant entre le siège avant et :

- le siège enfant "dos à la route",
- les pieds de l'enfant installé dans un siège enfant "face à la route".

Pour cela, avancez le siège avant et, si nécessaire, redressez également son dossier.

Pour une installation optimale du siège enfant "face à la route", vérifiez que son dossier est le plus proche possible du dossier du siège du véhicule, voire en contact si possible.

**Vous devez enlever l'appui-tête avant toute installation de siège enfant avec dossier sur une place passager.**

Assurez-vous que l'appui-tête est bien rangé ou attaché afin d'éviter qu'il ne se transforme en projectile en cas de freinage important. Remettez l'appui-tête en place une fois que le siège enfant a été enlevé.

### Enfants à l'avant

La réglementation sur le transport d'enfants en place passager avant est spécifique à chaque pays. Consultez la législation en vigueur dans votre pays.

Neutralisez l'airbag frontal passager dès qu'un siège enfant "dos à la route" est installé en place passager avant.

Sinon, l'enfant risquerait d'être gravement blessé ou tué lors du déploiement de l'airbag.

### Installation d'un rehausseur

La partie thoracique de la ceinture doit être positionnée sur l'épaule de l'enfant sans toucher le cou.

Vérifiez que la partie abdominale de la ceinture de sécurité passe bien sur les cuisses de l'enfant.

Il est recommandé d'utiliser un rehausseur avec dossier, équipé d'un guide de ceinture au niveau de l'épaule.

Par sécurité, ne laissez pas :

- un ou plusieurs enfants seuls et sans surveillance dans un véhicule,
- un enfant ou un animal dans un véhicule exposé au soleil, vitres fermées,
- les clés à la portée des enfants à l'intérieur du véhicule.

Pour empêcher l'ouverture accidentelle des portes et des vitres arrière, utilisez le dispositif "Sécurité enfants".

Veillez à ne pas ouvrir de plus d'un tiers les vitres arrière.

Pour protéger vos jeunes enfants des rayons solaires, équipez les vitres arrière de stores latéraux.

## Sécurité enfants



Elle empêche l'ouverture, de l'intérieur, de la porte latérale coulissante.



- ☞ Appuyez sur la commande située sur le chant de la porte latérale.

## Conseils de conduite

Respectez le code de la route et soyez vigilant quelles que soient les conditions de circulation. Gardez votre attention sur la circulation et vos mains sur le volant pour être prêt à réagir à tout moment et à toute éventualité.

Pour des raisons de sécurité, le conducteur doit impérativement effectuer toute action nécessitant une attention soutenue véhicule à l'arrêt.

Lors d'un long trajet, il est vivement recommandé de faire une pause toutes les deux heures.

En cas d'intempéries, adoptez une conduite souple, anticipez les freinages et augmentez les distances de sécurité.

**!** Ne laissez jamais tourner le moteur dans un local fermé sans aération suffisante : les moteurs thermiques émettent des gaz d'échappement toxiques, tels que du monoxyde de carbone. Danger d'intoxication et de mort !

En conditions hivernales très sévères (température inférieure à -23°C), pour garantir le bon fonctionnement et la longévité des éléments mécaniques de votre véhicule (moteur et boîte de vitesses), il est nécessaire de laisser le moteur tourner pendant 4 minutes avant de rouler.

## Conduite sur chaussée inondée

Il est fortement recommandé de ne pas conduire sur chaussée inondée, car cela pourrait gravement endommager le moteur, la boîte de vitesses ainsi que les systèmes électriques de votre véhicule.

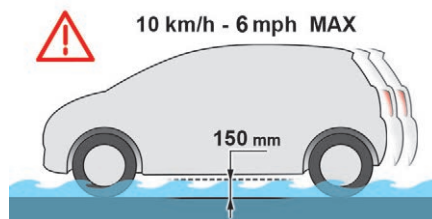

Si vous devez impérativement emprunter un passage inondé :

- vérifiez que la profondeur d'eau n'excède pas 15 cm, en tenant compte des vagues qui pourraient être générées par les autres usagers,
- désactivez la fonction Stop & Start,
- roulez aussi lentement que possible sans caler. Ne dépassez en aucun cas la vitesse de 10 km/h,
- ne vous arrêtez pas et n'éteignez pas le moteur.

En sortie de chaussée inondée, dès que les conditions de sécurité le permettent, freinez légèrement à plusieurs reprises afin de sécher les disques et les plaquettes de frein.

En cas de doute sur l'état de votre véhicule, consultez le réseau CITROËN ou un atelier qualifié.

## Important !

**!** Ne roulez jamais avec le frein de stationnement serré – Risques de surchauffe et d'endommagement du système de freinage !  
Ne stationnez pas et ne faites pas tourner le moteur, véhicule à l'arrêt, dans des zones où des substances et des matériaux combustibles (herbe sèche, feuilles mortes...) peuvent venir en contact avec le système d'échappement chaud – Risques d'incendie !

**!** Ne laissez jamais un véhicule sans surveillance, moteur tournant. Si vous devez quitter votre véhicule, moteur tournant, serrez le frein de stationnement et placez la boîte de vitesses au point mort ou sur la position **N** ou **P**, suivant le type de boîte de vitesses.

Pour garantir la durabilité de votre véhicule et pour votre sécurité, rappelez-vous que votre véhicule se conduit avec certaines précautions, décrites ci-après :

## Manoeuvrez prudemment, à basse vitesse

Les dimensions de votre véhicule sont très différentes de celles d'un véhicule léger en largeur, en hauteur mais aussi en longueur et certains obstacles restent difficiles à repérer. Manoeuvrez doucement.

Avant de tourner, vérifiez l'absence d'obstacle à mi-hauteur en partie latérale.

Avant de reculer, vérifiez l'absence d'obstacle particulièrement en partie haute arrière.

Attention aux dimensions extérieures avec le montage d'échelles.

## Chargez correctement le véhicule

La masse du chargement doit respecter la Masse Totale Roulante Autorisée.

Afin de ne pas déséquilibrer le véhicule, le chargement doit être centré et la partie la plus lourde doit se situer sur le plancher devant les roues arrières.

Il est déconseillé de positionner des lourdes charges sur la galerie extérieure.

Le chargement implique en outre de respecter la charge maximale des ancrages de la galerie.

Respectez la masse maximale admissible, communiquée par le réseau CITROËN.

Le chargement doit être solidement arrimé.

Une cargaison qui n'est pas bien fixée à l'intérieur du véhicule peut perturber le comportement du véhicule et créer un risque d'accident.

Si votre véhicule est équipé d'une benne, la hauteur et la largeur du chargement du véhicule doivent respecter les dimensions (hors tout) du véhicule.

## Conduisez prudemment et efficacement le véhicule

Prenez les virages doucement.

Anticipez le freinage car la distance d'arrêt est augmentée, surtout sur des routes mouillées et verglacées.

Faites attention à la prise au vent sur les côtés latéraux du véhicule.

Une bonne écoconduite permet d'économiser des litres de carburant, effectuez une accélération progressive, anticipez les ralentissements et adaptez votre vitesse selon les situations.

Indiquez suffisamment à l'avance vos changements de direction afin d'être vu par les autres usagers.

## Prenez en soin

Les pneumatiques doivent être gonflés au minimum de la pression indiquée sur l'étiquette, voire surgonflés de 0,2 à 0,3 bars pour les longs trajets.

## En cas de remorquage

**!** La conduite avec remorque soumet le véhicule tracteur à des sollicitations plus importantes et exige de son conducteur une attention particulière.

## Répartition des charges

☞ Répartissez la charge dans la remorque pour que les objets les plus lourds se trouvent le plus près possible de l'essieu, et que le poids sur flèche approche le maximum autorisé, sans toutefois le dépasser.

La densité de l'air diminue avec l'altitude, réduisant ainsi les performances du moteur. Il faut réduire la charge maximale remorquable de 10% par tranche de 1 000 mètres d'altitude.

**i** Pour plus d'informations sur les **Caractéristiques techniques** de votre véhicule et notamment les charges remorquables, reportez-vous à la rubrique correspondante.

## Vent latéral

☞ Tenez compte de l'augmentation de la sensibilité au vent.

## Refroidissement

Tracter une remorque en côte augmente la température du liquide de refroidissement. Le ventilateur étant actionné électriquement, sa capacité de refroidissement ne dépend pas du régime moteur.

☞ Pour abaisser le régime moteur, réduisez votre vitesse.

La charge maximale remorquable en côte dépend de l'inclinaison de la pente et de la température extérieure.

Dans tous les cas, soyez attentif à la température du liquide de refroidissement.



☞ En cas d'allumage de ce témoin d'alerte et du témoin **STOP**, arrêtez le véhicule et coupez le moteur dès que possible.

### ! Véhicule neuf

Ne tractez pas une remorque avant d'avoir roulé au minimum 1 000 kilomètres.

## Freins

Tracter une remorque augmente la distance de freinage.

Pour limiter l'échauffement des freins, l'utilisation du frein moteur est recommandée.

## Pneumatiques

☞ Vérifiez la pression des pneumatiques du véhicule tracteur et de la remorque en respectant les pressions recommandées.

## Eclairage

☞ Vérifiez la signalisation électrique de la remorque et le réglage du site des projecteurs du véhicule.

**i** Pour plus d'informations sur le **Réglage du site des projecteurs**, reportez-vous à la rubrique correspondante.

**i** En cas d'utilisation d'un attelage d'origine CITROËN et pour éviter le signal sonore, l'aide au stationnement arrière sera neutralisée automatiquement.

## Protection antivol Antidémarrage électronique

Les clés contiennent un dispositif d'antidémarrage électronique. Ce dispositif verrouille le système d'alimentation du moteur. Il s'active automatiquement lorsque la clé est retirée du contact.

Après avoir mis le contact, un dialogue s'établit entre la clé et le dispositif d'antidémarrage électronique.



Ce témoin s'éteint après la mise du contact, la clé a été reconnue, le démarrage du moteur est possible.

**!** Si la clé n'est pas reconnue, le démarrage est impossible. Changez de clé et faites vérifier la clé défectueuse par le réseau CITROËN.

**i** Notez soigneusement le numéro des clés, en cas de perte, l'intervention du réseau CITROËN sera plus efficace et rapide si vous lui présentez ce numéro et la carte confidentielle.

**!** N'apportez aucune modification au système d'antidémarrage électronique. Une manipulation de la télécommande même dans votre poche peut provoquer le déverrouillage involontaire des portes. L'utilisation simultanée d'autres appareils haute fréquence (téléphones mobiles, alarmes domestiques...), peut perturber momentanément le fonctionnement de la télécommande. Sauf pour la réinitialisation, la télécommande ne peut pas fonctionner tant que la clé est dans l'antivol, même contact coupé.

**!** Rouler avec les portes verrouillées peut rendre l'accès des secours dans l'habitacle plus difficile en cas d'urgence. Par mesure de sécurité (enfants à bord), retirez la clé de l'antivol en quittant le véhicule, même pour une courte durée.

**i** Lors de l'achat d'un véhicule d'occasion :

- vérifiez que vous êtes bien en possession de la carte confidentielle,
- faites effectuer une mémorisation des clés par le réseau CITROËN, afin d'être sûr que les clés en votre possession sont les seules qui permettent la mise en route du véhicule.

## Carte confidentielle

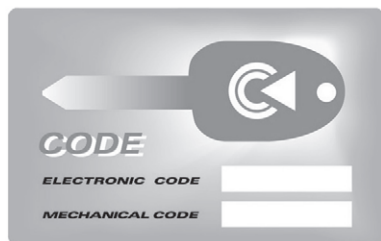

Elle vous est remise lors de la livraison de votre véhicule avec le double des clés.

Elle renferme le code d'identification nécessaire à toute intervention par le réseau CITROËN sur le système d'antidémarrage électronique. Ce code est masqué par un film à ne retirer qu'en cas de besoin.

Conservez votre carte en lieu sûr, jamais à l'intérieur du véhicule.

À l'occasion d'un voyage loin de votre domicile, emportez cette carte au même titre que vos papiers personnels.

## Démarrage-arrêt du moteur

### Contacteur



Position **STOP** : antivol.

Le contact est coupé.

Position **MAR** : mise du contact.

Certains accessoires peuvent fonctionner.

Position **AVV** (Avviamento) : démarreur.

Le démarreur est actionné.

**i** Évitez d'accrocher un objet lourd à la clé ou à la télécommande qui pèserait sur son axe dans le contacteur et pourrait engendrer un dysfonctionnement.

## Démarrage du moteur

☞ Avec le frein de stationnement serré et la boîte de vitesses au point mort, tournez la clé sur la position **MAR**.



☞ Attendez l'extinction de ce témoin, puis actionnez le démarreur (position **AVV**) jusqu'au démarrage du moteur.

La durée d'allumage du témoin dépend des conditions climatiques.

Moteur chaud, le témoin s'allume quelques instants, vous pouvez démarrer sans attendre.

☞ Dès que le moteur tourne, relâchez la clé.



### Témoin antidémarrage

Si ce témoin s'allume, changez de clé et faites vérifier la clé défaillante par le réseau CITROËN.

## Arrêt du moteur

☞ Immobilisez le véhicule.

☞ Ramenez la clé sur la position **STOP**.

### **i** En basses températures

Dans les zones montagneuses et/ou froides, il est conseillé d'utiliser un carburant de type "hiver" adapté aux températures basses ou négatives.

## Système de mise en veille de la batterie

Dans le cas d'une non-utilisation prolongée de votre véhicule, comme à l'occasion d'un remisage hivernal par exemple, il est vivement conseillé de mettre en veille la batterie afin de la protéger et d'optimiser sa durée de vie.



Pour mettre en veille la batterie :  
 ☞ Arrêtez le moteur (position **STOP**).

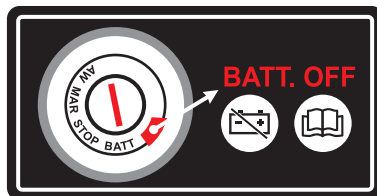

☞ Appuyez sur le bouton rouge, puis tournez la clé sur la position **BATT**.

Environ 7 minutes plus tard, la mise en veille de la batterie est effectuée.

Ce temps est nécessaire pour :

- Permettre à l'utilisateur de quitter le véhicule et de verrouiller les portes à l'aide de la télécommande.
- Garantir que tous les systèmes électriques du véhicule sont désactivés.

**!** Lorsque la batterie est en veille, l'accès au véhicule n'est possible qu'en déverrouillant la serrure mécanique de la porte côté conducteur.

**i** Après une mise en veille de la batterie, les informations (heure, date, stations de radio...) sont mémorisées.

Pour mettre hors veille la batterie :

- ☞ Tournez la clé sur la position **MAR**.
- ☞ Démarrez normalement le véhicule (position **AVV**).

## Frein de stationnement Verrouillage

- ☞ Tirez le frein de stationnement pour immobiliser votre véhicule.
- ☞ Vérifiez qu'il est bien serré avant de descendre du véhicule.

Inutile d'enclencher une vitesse après avoir stationné le véhicule, surtout en charge.

**!** Lors d'un stationnement dans une pente, braquez vos roues vers le trottoir et tirez le frein de stationnement.

**i** En cas d'utilisation exceptionnelle du frein de stationnement quand le véhicule roule, serrez-le en exerçant une traction modérée pour ne pas bloquer les roues arrière (risque de dérapage).

## Déverrouillage

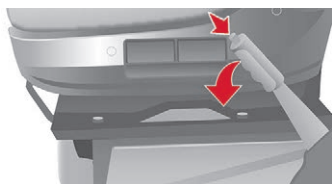

- Tirez légèrement la poignée et appuyez sur le bouton pour rabattre le frein de stationnement.



Véhicule roulant, l'allumage de ce témoin indique que le frein est resté serré ou qu'il est mal desserré.

## Boîte de vitesses manuelle

Pour changer aisément les vitesses, enfoncez toujours à fond la pédale d'embrayage.

Pour éviter toute gêne sous la pédale :

- **veillez au bon positionnement du tapis,**
- **ne superposez jamais plusieurs tapis.**

Évitez de laisser la main sur le pommeau car l'effort exercé, même léger, peut à la longue user les éléments intérieurs de la boîte.

## Passage de la marche arrière

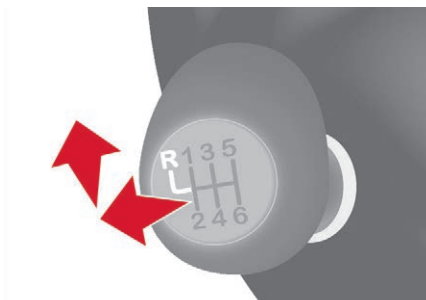

- Soulevez la collerette sous le pommeau pour engager la marche arrière.



Ne l'engagez jamais avant l'arrêt complet du véhicule.

Le mouvement doit être effectué lentement pour réduire le bruit à l'engagement de la marche arrière.



Si votre véhicule en est équipé, le dispositif d'aide au stationnement s'enclenche au passage de la marche arrière, un signal sonore retentit. Pour plus d'informations sur l'**Aide au stationnement**, reportez-vous à la rubrique correspondante.

## Indicateur de changement de rapport

Selon version ou motorisation, ce système permet de réduire la consommation de carburant en préconisant un changement de rapport supérieur.

Les préconisations d'engagement de rapport ne doivent pas être considérées comme obligatoires. En effet, la configuration de la route, la densité de la circulation ou la sécurité restent des éléments déterminants dans le choix du rapport optimal. Le conducteur garde donc la responsabilité de suivre ou non les indications du système.

Le système ne peut pas être désactivé.

## Fonctionnement



L'information apparaît dans l'afficheur du combiné sous la forme du témoin **SHIFT**, accompagnée d'une flèche vers le haut pour signaler au conducteur qu'il peut engager le rapport supérieur.



Le système adapte les consignes de changement de rapport en fonction des conditions de roulage (pente, charge, ...) et des sollicitations du conducteur (demande de puissance, accélération, freinage,...).

Le système ne propose en aucun cas d'engager le premier rapport, la marche arrière, ou de rétrograder.

## Stop & Start

Le Stop & Start met le moteur momentanément en veille – mode STOP – lors des phases d'arrêts de la circulation (feux rouges, encombrements, autres...). Le moteur redémarre automatiquement – mode START – dès que vous souhaitez repartir. Le redémarrage s'effectue de manière instantanée, rapide et silencieuse. Parfaitement adapté à un usage urbain, le Stop & Start permet de réduire la consommation de carburant, les émissions de gaz polluant et d'offrir le confort d'un silence total à l'arrêt.

### Passage en mode STOP du moteur

Véhicule à l'arrêt, placez le levier de vitesses au point mort, puis relâchez la pédale d'embrayage.



Ce témoin s'allume au combiné et le moteur se met en veille.

**i** L'arrêt automatique du moteur est possible uniquement quand on a dépassé une vitesse d'environ 10 km/h, pour éviter des arrêts répétés du moteur lorsque l'on roule lentement.

**!** Ne quittez jamais votre véhicule sans avoir préalablement coupé le contact avec la clé.

**!** N'effectuez jamais un remplissage en carburant lorsque le moteur est en mode STOP ; coupez impérativement le contact avec la clé.

### Cas particuliers : mode STOP indisponible

Le mode STOP ne s'active pas lorsque :

- le système s'initialise,
- la porte conducteur est ouverte,
- la ceinture de sécurité conducteur est déboutée,
- l'air conditionné est actif,
- le désembuage de la lunette arrière est actif,
- l'essuie-vitre avant est en position de balayage rapide,
- la marche arrière est enclenchée, en manoeuvre de stationnement,
- certaines conditions ponctuelles (charge de la batterie, température du moteur, régénération du filtre à particules, assistance au freinage, température extérieure, ...) le nécessitent pour assurer le contrôle du système,

- en cas d'utilisation intensive du Stop & Start, il peut se désactiver pour conserver la fonction de démarrage ; rendez-vous dans le réseau CITROËN pour réactiver la fonction.



Ce témoin clignote quelques secondes au combiné, puis s'éteint.

**Ce fonctionnement est parfaitement normal.**

### Passage en mode START du moteur

Avec le rapport enclenché, le redémarrage automatique du moteur est permis uniquement en appuyant à fond sur la pédale d'embrayage.



Ce témoin s'éteint et le moteur redémarre.

Si après un redémarrage automatique en mode START, le conducteur n'effectue aucune action sur le véhicule dans les 3 minutes qui suivent, le système arrête définitivement le moteur. Le redémarrage du moteur n'est possible qu'avec la clé de contact.

## Cas particuliers : déclenchement automatique du mode START

Le mode START peut se déclencher automatiquement lorsque :

- le véhicule est en roue libre dans une pente,
- l'essui-vitre avant est en position de balayage rapide,
- l'air conditionné est activé,
- le moteur est arrêté depuis environ 3 minutes avec le Stop & Start,
- certaines conditions ponctuelles (charge de la batterie, température du moteur, assistance au freinage, réglage de l'air conditionné, ...) le nécessitent pour assurer le contrôle du système ou du véhicule.



Dans ce cas, un message apparaît sur l'afficheur du combiné, accompagné de ce témoin qui clignote quelques secondes, puis s'éteint.

**Ce fonctionnement est parfaitement normal.**

**i** Avec une boîte de vitesses manuelle en mode STOP, en cas de passage d'un rapport sans avoir complètement débrayé, le redémarrage du véhicule peut échouer. Un témoin s'allume et/ou un message s'affiche au combiné pour vous inciter à renfoncer à fond la pédale d'embrayage afin d'assurer le redémarrage.



Moteur arrêté en mode STOP, si le conducteur déboucle sa ceinture de sécurité et ouvre une porte avant, le redémarrage du moteur n'est possible qu'avec la clé de contact. Un signal sonore retentit, accompagné du clignotement de ce témoin et de l'affichage d'un message.

## Neutralisation



☞ A tout moment, appuyez sur ce bouton pour neutraliser le système.

L'allumage du voyant du bouton, accompagné d'un message sur l'afficheur du combiné, signale sa prise en compte.

**i** Si la neutralisation a été effectuée en mode STOP, le moteur redémarrera immédiatement.

**i** Il est nécessaire de neutraliser le Stop & Start si l'on veut permettre un fonctionnement continu de l'air conditionné. Le voyant du bouton reste allumé.

## Réactivation



☞ Appuyez de nouveau sur ce bouton. Le système est de nouveau actif ; ceci est signalé par l'extinction du voyant du bouton et l'affichage d'un message.

## Anomalie de fonctionnement



En cas de dysfonctionnement, le Stop & Start se désactive et ce témoin s'allume, accompagné d'un message sur l'afficheur du combiné.

Faites vérifier par le réseau CITROËN ou par un atelier qualifié.

En cas d'anomalie en mode STOP, il est possible de redémarrer le moteur en enfonçant à fond la pédale d'embrayage ou en mettant le levier de vitesses au point mort.

## Entretien

! Avant toute intervention sous le capot, neutralisez le Stop & Start pour éviter tout risque de blessure lié à un déclenchement automatique du mode START.



Ce système nécessite une batterie de technologie et de caractéristiques spécifiques (références disponibles auprès du réseau CITROËN ou d'un atelier qualifié). Le montage d'une batterie non référencée par CITROËN entraîne des risques de dysfonctionnement du système. Pour plus d'informations sur la **Batterie**, reportez-vous à la rubrique correspondante.

! Le Stop & Start fait appel à une technologie avancée. Toute intervention sur ce type de batterie doit être réalisée exclusivement dans le réseau CITROËN ou dans un atelier qualifié.

## Aide au démarrage en pente

Système maintenant immobilisé un court instant (environ 2 secondes) votre véhicule lors d'un démarrage en pente, le temps que vous passiez de la pédale de frein à la pédale d'accélérateur.

Cette fonction (aussi appelée HHC – Hill Holder Control), liée au contrôle dynamique de stabilité, s'active aux conditions suivantes :

- le véhicule doit être arrêté, moteur tournant, pied sur le frein,
- la pente de la route doit être supérieure à 5%,
- en montée, la boîte de vitesses doit être au point mort ou avec une vitesse engagée différente de la marche arrière,
- en descente, la marche arrière doit être engagée.

i L'aide au démarrage en pente est une offre de confort en agrément de conduite. Ce n'est ni un stationnement automatique du véhicule, ni un frein de stationnement automatique.

## Fonctionnement

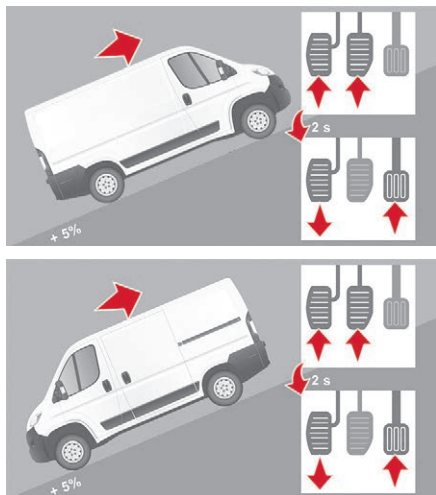

Pédale de frein et pédale d'embrayage appuyées, dès que vous relâchez la pédale de frein, vous avez environ 2 secondes sans recul et sans utiliser le frein de stationnement pour démarrer.

En phase de démarrage, la fonction se désactive automatiquement en diminuant graduellement la pression de freinage. Durant cette phase, il est possible de percevoir le bruit typique de décrochage mécanique des freins, signalant le mouvement imminent du véhicule.

**!** Ne sortez pas du véhicule pendant la phase de maintien temporaire de l'aide au démarrage en pente. Si vous devez sortir du véhicule moteur tournant, serrez manuellement le frein de stationnement puis vérifiez que le témoin de frein de stationnement est allumé.

L'aide au démarrage en pente se désactive dans les situations suivantes :

- lorsque la pédale d'embrayage est relâchée,
- lorsque le frein de stationnement est serré,
- à la coupure du moteur,
- au calage du moteur.

## Anomalie de fonctionnement



Lorsqu'un dysfonctionnement du système survient, ce témoin s'allume, accompagné d'un signal sonore et confirmé par un message sur l'afficheur. Faites vérifier par le réseau CITROËN ou par un atelier qualifié.

## Reconnaissance des panneaux

Ce système est une aide à la conduite qui utilise la caméra implantée en haut du pare-brise.

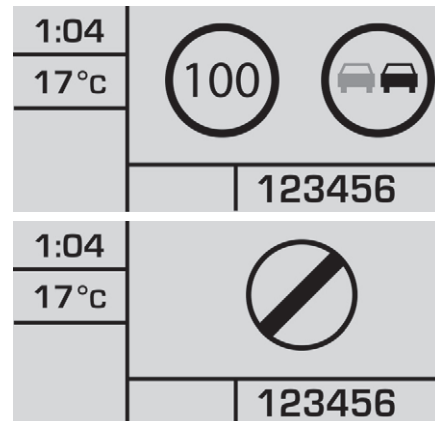

La caméra détecte les types de panneaux suivants et affiche les informations correspondantes au combiné :

- la vitesse maximale autorisée,
- l'interdiction de dépasser,
- la fin des limitations/interdictions précédentes.

Le système détecte les panneaux situés à gauche comme à droite, en bas comme en haut, ainsi que les panneaux superposés.

Le système détecte uniquement les panneaux de forme ronde.

**!** L'unité de la limitation de vitesse (km/h ou mph) dépend du pays dans lequel vous conduisez.

Elle est à prendre en compte lors du respect de la vitesse maximale autorisée. Pour que le système fonctionne correctement lorsque vous changez de pays, l'unité de la vitesse du combiné doit correspondre à celle du pays dans lequel vous roulez.

**!** La lecture automatique des panneaux est un système d'aide à la conduite et n'affiche pas toujours les limitations de vitesse correctement.

Les panneaux de limitation de vitesse présents sur la route sont toujours prioritaires sur l'affichage du système. Le système ne peut, en aucun cas, remplacer la vigilance du conducteur. Le conducteur doit respecter le code de la route et doit adapter en toutes circonstances sa vitesse aux conditions climatiques et de circulation.

Il est possible que le système n'affiche pas de limitation de vitesse s'il ne détecte pas de panneau dans une durée prédéterminée.

Le système est conçu pour détecter les panneaux conformes à la Convention de Vienne sur la signalisation routière.

**i** Afin de ne pas perturber le bon fonctionnement du système :

- Veillez à nettoyer régulièrement le champ de vision de la caméra.
- N'effectuez pas de réparation dans la zone du pare-brise, à proximité du capteur de la caméra.

Lors du remplacement des ampoules des projecteurs, il est vivement recommandé de monter des pièces détachées d'origine. L'utilisation d'autres ampoules pourrait réduire les performances du système.

## Principes

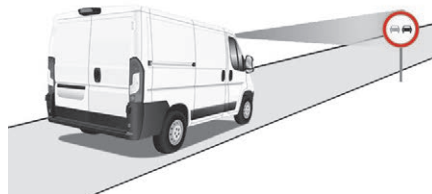
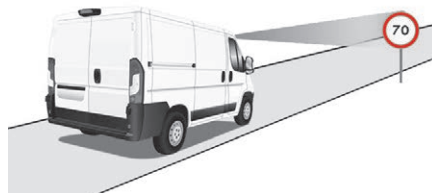

À l'aide de la caméra, implantée dans le haut du pare-brise, ce système détecte et lit les indications de limitation de vitesse, les interdictions de dépasser et les panneaux indiquant la fin de mise en application des panneaux mentionnés précédemment. Le panneau est lu par la caméra puis au moment du passage de celui-ci (à son niveau), il s'affiche au combiné.

## Affichage sur l'écran tactile puis au combiné

L'affichage des panneaux se fait selon les deux phases suivantes :

- Tous les nouveaux panneaux routiers reconnus sont affichés sur l'écran tactile sous forme de pop-up pendant 40 secondes.
- Ensuite, ces panneaux sont affichés dans le combiné.

Le système peut afficher deux panneaux routiers (limitation de vitesse et interdiction / fin d'interdiction de dépasser) en parallèle dans les deux zones dédiées du combiné.

Si un panneau routier supplémentaire est détecté, comme par exemple, un panneau de limitation de vitesse réduite en cas de chaussée mouillée, celui-ci s'affiche dans une fenêtre vide sous le panneau correspondant.

Les panneaux supplémentaires sont filtrés de la manière suivante :

- Les panneaux relatifs à la neige ou au verglas s'affichent uniquement si la température extérieure est inférieure à 3°C.
- Les panneaux relatifs à la neige, la pluie ou au brouillard s'affichent uniquement si les essuie-glaces sont activés tandis que la température extérieure est inférieure à 3°C.
- Les panneaux concernant les poids-lourds ne sont pas affichés s'ils concernent un véhicule pesant moins de 4 tonnes.
- Les panneaux concernant les engins agricoles ne s'affichent pas.

Le panneau comme l'interdiction de dépasser s'efface après environ 40 secondes dans le combiné.

## Activation / Neutralisation

Fonction paramétrable par la touche **MODE** ; dans le menu "Traffic Sign", sélectionnez "ON" ou "OFF".

**I** Pour plus d'informations sur la **Configuration du véhicule**, reportez-vous à la rubrique correspondante.

## Limites de fonctionnement

La réglementation sur les limitations de vitesse est spécifique à chaque pays.

Le système ne prend pas en compte les réductions de limitations de vitesse dans les cas suivants :

- intempéries (pluie, neige),
- pollution atmosphérique,
- remorque, caravane,
- conduite avec des chaînes à neige,
- conduite avec un kit pour les suspensions n'étant pas d'origine,
- réparation d'un pneumatique avec le kit de dépannage provisoire,
- jeunes conducteurs.

**I** Le système peut être perturbé ou ne pas fonctionner dans les situations suivantes :

- mauvaises conditions de visibilité (lumière du soleil éblouissante, éclairage insuffisant de la chaussée, chutes de neige, forte pluie, brouillard dense, distance trop importante entre le véhicule et le panneau routier),
- basses températures et conditions climatiques particulièrement mauvaises,
- zone du pare-brise située devant la caméra encrassée, embuée, givrée, enneigée, endommagée ou recouverte d'un autocollant,
- dysfonctionnement de la caméra,
- cartographie obsolète ou erronée,
- panneaux masqués (autres véhicules, végétation, neige),
- panneaux non conformes à la norme, endommagés ou déformés,
- inclinaison de la route rendant le panneau hors caméra (dans une côte, par exemple).
- variation de charge entraînant une forte inclinaison de la caméra (le système est susceptible ne pas fonctionner momentanément afin de permettre un auto-calibrage de la caméra).

## Limiteur de vitesse



**Système empêchant le véhicule de dépasser la vitesse programmée par le conducteur.**

La sélection de la vitesse se fait véhicule à l'arrêt moteur tournant ou en roulant avec au moins le 2<sup>ème</sup> rapport engagé.

La vitesse minimale à programmer est de 30 km/h.

L'allure du véhicule répond aux sollicitations du pied du conducteur jusqu'au point de résistance de la pédale d'accélération, signifiant que l'on atteint la vitesse programmée.

Cependant, l'enfoncement de la pédale au-delà de ce point de résistance au plancher permet de dépasser la vitesse programmée. Pour retrouver l'usage du limiteur, il suffit de relâcher progressivement la pression sur la pédale d'accélérateur et de revenir en dessous de la vitesse programmée.



1. Sélection de la fonction limiteur.
2. Activation / neutralisation de la fonction.
3. Programmation d'une vitesse.

L'état de sélection de la fonction et la vitesse programmée est visible dans l'afficheur du combiné.

**!** Le limiteur de vitesse est une aide à la conduite qui ne peut, en aucun cas, remplacer le respect des limitations de vitesse et la vigilance du conducteur.

### Sélection de la fonction



- ☞ Tournez la bague complètement vers le bas. Le limiteur est sélectionné, mais n'est pas encore actif.



L'afficheur indique **OFF** et la dernière vitesse programmée.

### Programmation d'une vitesse

Cette programmation peut se faire sans activation du limiteur, mais moteur tournant. Pour mémoriser une vitesse supérieure à la précédente :



- ☞ Déplacez la commande vers le haut (+). Un appui court augmente de 1 km/h. Un appui maintenu augmente par pas de 5 km/h.

Pour mémoriser une vitesse inférieure à la précédente :



- ☞ Déplacez la commande vers le bas (-). Un appui court diminue de 1 km/h. Un appui maintenu diminue par pas de 5 km/h.

## Activation / neutralisation



Un premier appui sur cette touche active le limiteur.



**OFF** disparaît de l'afficheur et un message apparaît pour confirmer l'activation.



Un deuxième appui le neutralise, **OFF** réapparaît dans l'afficheur et un message apparaît pour confirmer la neutralisation.

## Dépassement de la vitesse programmée



Appuyez **fortement** sur la pédale d'accélérateur et dépassez le **point de résistance** pour dépasser le seuil de vitesse programmé.



Le limiteur se neutralise momentanément et la vitesse programmée clignote.

Pour revenir à la fonction limiteur, réduire sa vitesse à une allure inférieure à la vitesse programmée.

**!** En cas de forte descente ou en cas de forte accélération, le limiteur de vitesse ne pourra pas empêcher le véhicule de dépasser la vitesse programmée.

## Arrêt de la fonction



Placez la bague sur la position centrale **O** ou coupez le contact pour arrêter le système.

La dernière vitesse programmée reste en mémoire.

## Anomalie de fonctionnement



La vitesse programmée est effacée, puis remplacée par des tirets. Faites vérifier par le réseau CITROËN ou par un atelier qualifié.

**!** L'utilisation de surtapis non homologués par CITROËN peut gêner le fonctionnement du limiteur de vitesse. Pour éviter tout risque de blocage des pédales :

- veillez au bon positionnement du surtapis,
- ne superposez jamais plusieurs surtapis.

## Limiteur fixe de vitesse

Si votre véhicule est équipé, la vitesse de votre véhicule peut être limitée d'une manière fixe à 90 ou 100 km/h.



Une étiquette située dans l'habitacle indique cette vitesse maximale.

Le limiteur fixe n'est pas une fonction de type régulateur de vitesse. Il ne peut pas être activé ou désactivé par le conducteur au cours du trajet.

**i** La vitesse maximale est paramétrée d'origine en fonction de la réglementation en vigueur dans le pays de commercialisation. Cette vitesse maximale ne peut être modifiée par le conducteur. Si vous souhaitez faire modifier la vitesse maximale, rendez-vous dans le réseau CITROËN.

## Régulateur de vitesse



Système maintenant automatiquement la vitesse du véhicule à la valeur de croisière programmée par le conducteur, sans action sur la pédale d'accélérateur.

Pour être programmée ou activée, la vitesse du véhicule doit être supérieure à 30 km/h, avec au moins le 2<sup>ème</sup> rapport engagé.



1. Sélection de la fonction régulateur.
2. Activation / Neutralisation de la fonction.
3. Programmation d'une vitesse.

Ce régulateur est visualisé par un témoin situé dans le compte-tours et des messages dans l'afficheur du combiné.



Fonction sélectionnée.



Fonction neutralisée.

## Sélection de la fonction



☞ Tournez la bague complètement vers le haut. Le régulateur est sélectionné, mais n'est pas encore actif et aucune vitesse n'est programmée.



Le témoin s'allume au combiné.

## Première activation / programmation d'une vitesse

☞ Atteignez la vitesse désirée par appui sur l'accélérateur.



☞ Déplacez la commande vers le haut (+) ou vers le bas (-) pour la mémoriser. Un message apparaît dans l'afficheur du combiné pour confirmer l'activation.

La vitesse mémorisée est visible dans l'afficheur du combiné.

Le véhicule maintiendra cette vitesse de consigne.

## Dépassement temporaire de la vitesse



Il est possible d'**accélérer** et de rouler momentanément à une vitesse supérieure à la vitesse programmée.

Lorsque la pédale d'accélérateur est relâchée, le véhicule retournera à la vitesse programmée.

## Neutralisation (off)



- Appuyez sur cette touche.  
ou

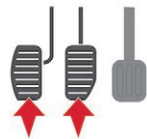

- Appuyez sur la pédale de frein ou d'embrayage.

Un message apparaît dans l'afficheur du combiné pour confirmer la neutralisation.

## Réactivation



- Après neutralisation de la régulation, appuyez sur cette touche. Un message apparaît dans l'afficheur du combiné pour confirmer la réactivation.

Votre véhicule reprend la dernière vitesse programmée.  
Vous pouvez également reprendre la procédure de la "première activation".

## Modification de la vitesse programmée

Pour mémoriser une vitesse supérieure à la précédente, vous avez deux possibilités :  
Sans utiliser l'accélérateur :



- Déplacez la commande vers le haut (+).  
Un appui court augmente de 1 km/h.  
Un appui maintenu augmente par pas de 5 km/h.

En utilisant l'accélérateur :

- Dépassez la vitesse mémorisée jusqu'à atteindre la vitesse désirée.



- Déplacez la commande vers le haut (+) ou vers le bas (-).

Pour mémoriser une vitesse inférieure à la précédente :



- Déplacez la commande vers le bas (-).  
Un appui court diminue de 1 km/h.  
Un appui maintenu diminue par pas de 5 km/h.

## Arrêt de la fonction



- Placez la bague sur la position centrale **O** ou couper le contact pour arrêter le système.

A l'arrêt du véhicule, après une coupure du contact, plus aucune vitesse n'est mémorisée par le système.

## Anomalie de fonctionnement



En cas de dysfonctionnement, la fonction s'arrête et le témoin s'éteint.

Faites vérifier par le réseau CITROËN ou par un atelier qualifié.

**!** Activez le régulateur de vitesse uniquement si les conditions de circulation vous permettent de rouler, pendant un certain temps, à vitesse constante et en maintenant une distance de sécurité suffisante.

N'activez pas le régulateur de vitesse en zone urbaine, en circulation dense, sur route sinueuse ou escarpée, sur chaussée glissante ou inondée, en conditions de mauvaise visibilité (forte pluie, brouillard, chute de neige...).

Dans certains cas, la vitesse programmée peut ne pas être maintenue ni même atteinte : remorquage, chargement du véhicule, forte montée...

**!** L'utilisation de surtapis non homologués par CITROËN peut gêner le fonctionnement du régulateur de vitesse. Pour éviter tout risque de blocage des pédales :

- veillez au bon positionnement du surtapis,
- ne superposez jamais plusieurs surtapis.

## Régulateur de vitesse (Moteur 3 L HDi)



Système maintenant automatiquement la vitesse du véhicule à la valeur de croisière programmée par le conducteur, sans action sur la pédale d'accélérateur.

Pour être programmée ou activée, la vitesse du véhicule doit être supérieure à 30 km/h, avec au moins le 2<sup>ème</sup> rapport engagé.

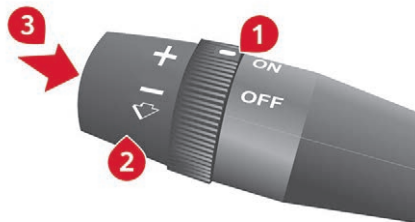

1. Marche / Arrêt de la fonction régulateur.
2. Programmation d'une vitesse.
3. Rétablissement de la vitesse programmée.

Si votre véhicule est équipé, le régulateur est visualisé au combiné par un témoin situé dans le compte-tours.



Fonction sélectionnée.



Fonction neutralisée.

**!** Le régulateur de vitesse est une aide à la conduite qui ne peut, en aucun cas, remplacer le respect des limitations de vitesse et la vigilance du conducteur.

**!** Par sécurité, il est recommandé de toujours laisser les pieds à proximité des pédales.

## Sélection de la fonction – ON



La sélection sur **ON** allume la fonction. Un message apparaît dans l'afficheur du combiné pour confirmer l'action.

## Programmation d'une vitesse

- ☞ Atteignez la vitesse désirée par accélération, entre 2<sup>ème</sup> et 6<sup>ème</sup> rapport engagé.



- ☞ Déplacez la commande vers le haut (+), pendant environ une seconde, pour la mémoriser.
- ☞ Relâchez la pression sur la pédale d'accélérateur, le véhicule maintiendra cette vitesse.

La vitesse mémorisée est visible dans l'afficheur du combiné.

## Dépassement temporaire de la vitesse

En cours de régulation, il est toujours possible, par action sur la pédale d'accélérateur, d'aller au-delà de la vitesse programmée (dépassement d'un autre véhicule par exemple).

## Modification de la vitesse programmée pendant la régulation

Vous pouvez :



- augmenter la vitesse par pas, avec des impulsions brèves ; ou de manière continue en maintenant la commande vers le haut (signe +),

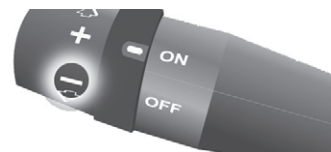

- diminuer la vitesse de manière continue en maintenant la commande vers le bas (signe -).

## Arrêt / désactivation de la fonction

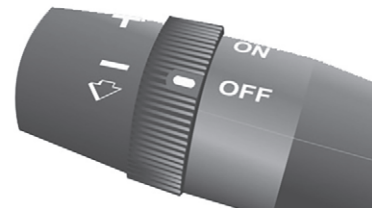
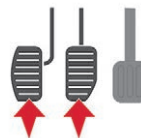

- ☞ Appuyez sur la pédale de frein ou d'embrayage ou placez la bague sur la position **OFF**, le témoin s'éteint. Lorsque le contrôle dynamique de stabilité agit, la fonction de régulation est temporairement neutralisée.

## Rétablir – RES

Pour rétablir la vitesse programmée du véhicule (après par exemple un appui sur la pédale de frein ou d'embrayage) :



- Revenez progressivement à l'allure choisie et appuyez sur **RES**.



Le témoin s'allume, la fonction du régulateur est rétablie.

## Annulation de la vitesse programmée

À l'arrêt du véhicule, après une coupure du contact, plus aucune vitesse n'est mémorisée par le système.

## Anomalie de fonctionnement



En cas de dysfonctionnement, la fonction s'arrête et le témoin s'éteint.

Faites vérifier par le réseau CITROËN ou par un atelier qualifié.

**!** Activez le régulateur de vitesse uniquement si les conditions de circulation vous permettent de rouler, pendant un certain temps, à vitesse constante et en maintenant une distance de sécurité suffisante.

N'activez pas le régulateur de vitesse en zone urbaine, en circulation dense, sur route sinueuse ou escarpée, sur chaussée glissante ou inondée, en conditions de mauvaise visibilité (forte pluie, brouillard, chute de neige...).

Dans certains cas, la vitesse programmée peut ne pas être maintenue ni même atteinte : remorquage, chargement du véhicule, forte montée...

**!** L'utilisation de surtapis non homologués par CITROËN peut gêner le fonctionnement du régulateur de vitesse. Pour éviter tout risque de blocage des pédales :

- veillez au bon positionnement du surtapis,
- ne superposez jamais plusieurs surtapis.

## Alerte de Franchissement Involontaire de Ligne

Système détectant le franchissement involontaire d'un marquage longitudinal au sol des voies de circulation (ligne continue ou discontinue).

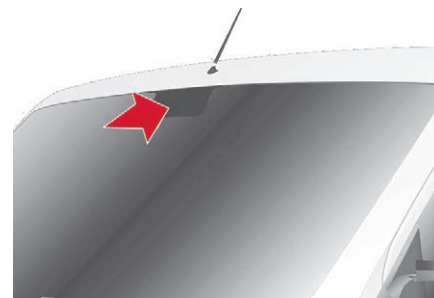

Une caméra, montée en partie centrale haute du pare-brise, surveille la route et détecte les lignes de délimitation de la voie et la position du véhicule par rapport à ces dernières. Véhicule roulant au-delà de 60 km/h, elle déclenche une alerte en cas d'écart de direction.

L'utilisation de ce système est surtout optimale sur les autoroutes et les voies rapides.

**!** Le système d'alerte au franchissement involontaire de ligne ne peut, en aucun cas, remplacer la vigilance du conducteur.

En cas de détérioration du pare-brise, il est vivement conseillé de s'adresser au réseau CITROËN ou à un atelier qualifié pour tout remplacement et calibrage de la caméra.

## Fonctionnement

Le système s'enclenche automatiquement au démarrage du véhicule.



La reconnaissance des conditions opérationnelles de fonctionnement démarre : ces deux témoins s'affichent au combiné.

Lorsque ces conditions sont remplies, ces deux témoins s'éteignent. Le système est activé. Si les conditions opérationnelles ne sont plus remplies, le système est activé mais n'est plus efficace. Cela est signalé par l'allumage fixe de ces deux témoins au combiné.

## Conditions opérationnelles de fonctionnement

Une fois enclenché, le système n'est actif que lorsque ces conditions opérationnelles de fonctionnement sont remplies :

- Le véhicule roule en marche avant.
- Aucune anomalie de fonctionnement du véhicule n'est détectée.

- Le véhicule roule à une vitesse égale ou supérieure à 60 km/h.
- Le marquage longitudinal au sol des voies de circulation est correctement visible.
- Les conditions de visibilité sont correctes.
- La trajectoire est rectiligne (ou s'il s'agit de virages, ceux-ci sont à large rayon).
- Le champs visuel est suffisamment dégagé (la distance de sécurité avec le véhicule qui précède est respectée).
- En cas de franchissement de ligne (à l'occasion d'une sortie de voie par exemple), l'indicateur de direction correspondant à la direction (droite ou gauche) du franchissement, n'est pas actionné.
- La trajectoire du véhicule est en cohérence avec le tracé de la voie de circulation.

## Neutralisation



- ☞ Appuyez sur ce bouton pour neutraliser le système ; le voyant du bouton s'allume. L'état du système reste en mémoire à la coupure du contact.

## Réactivation

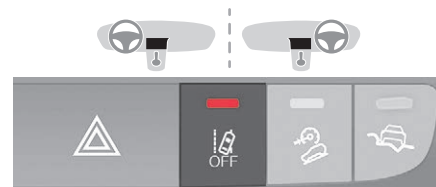

- ☞ Appuyez sur ce bouton pour réactiver le système ; le voyant du bouton s'éteint. Les deux témoins du combiné restent allumés fixement jusqu'à 60 km/h.

## Détection

En cas de détection d'un écart de direction, vous êtes alerté par un témoin au combiné et l'émission d'un signal sonore :



- clignotement du témoin gauche, si écart à gauche,
- clignotement du témoin droit, si écart à droite.

Aucune alerte n'est transmise tant que le clignotant est activé et pendant environ 20 secondes après l'arrêt du clignotant. Une alerte peut être émise en cas de franchissement d'un marquage de direction (flèche) ou d'un marquage non normalisé (graffiti).

- i** La détection peut être perturbée :
- si les marquages au sol sont usés,
  - si les marquages au sol et le revêtement de la route sont peu contrastés.

- i** Le système se désactive automatiquement si la fonction Stop & Start est active. Le système redémarrera et lancera de nouveau la reconnaissance des conditions opérationnelles de fonctionnement après le démarrage du véhicule.





- i** Le système peut être perturbé ou ne pas correctement fonctionner :
- lorsque le véhicule transporte une charge excessive (d'autant plus si celle-ci est mal équilibrée),
  - lorsque les conditions de visibilité sont mauvaises (pluie, brouillard, neige, ...),
  - lorsque les conditions de luminosité sont mauvaises (lumière du soleil éblouissante, obscurité, ...),
  - si le pare-brise est sale ou endommagé au niveau de la caméra,
  - si les systèmes ABS, CDS, ASR ou Contrôle de Traction Intelligent sont hors-service.



## Anomalie de fonctionnement



Lorsqu'un dysfonctionnement survient, ce témoin s'allume, accompagné d'un signal sonore et confirmé par un message à l'afficheur.

Faites vérifier le système par le réseau CITROËN ou par un atelier qualifié.

État du voyant sur le bouton	Message à l'afficheur	État du symbole à l'afficheur	Signal sonore	Signification
Éteint	-	-	-	Le système est activé (automatiquement à chaque démarrage du véhicule).
Éteint	Alerte de franchissement involontaire de ligne activée	Témoins  et  allumés de manière fixe	-	Le système est activé, mais les conditions opérationnelles de fonctionnement ne sont pas réunies.
Éteint	Alerte de franchissement involontaire de ligne activée	-	-	Le système est activé et les conditions opérationnelles de fonctionnement sont réunies : le système est en mesure de fournir les avertissements sonores et visuels.
Éteint	-	Témoin  clignotant	Oui	Le système est actif et reconnaît les conditions opérationnelles : il signale l'éloignement de la ligne gauche.
Éteint	-	Témoin  clignotant	Oui	Le système est actif et reconnaît les conditions opérationnelles de fonctionnement : il signale l'éloignement de la ligne droite.

État du voyant sur le bouton	Message à l'afficheur	État du symbole à l'afficheur	Signal sonore	Signification
Allumé	Alerte de franchissement involontaire de ligne désactivée	-	Non	Le système a été désactivé manuellement.
Allumé	Alerte de franchissement involontaire de ligne non disponible	Témoin d'anomalie 	Oui	Le système est temporairement défaillant : nettoyez le pare-brise.
Allumé	Alerte de franchissement involontaire de ligne non disponible	Témoin d'anomalie 	Oui	Dysfonctionnement du système : adressez-vous au réseau CITROËN ou à un atelier qualifié.

## Détection de sous-gonflage



Système assurant le contrôle automatique de la pression des pneumatiques en roulant. Le système surveille en permanence la pression des quatre pneumatiques, dès que le véhicule est en mouvement. Des capteurs de pression sont placés dans la valve de chacun des pneumatiques (en dehors de la roue de secours). Le système déclenche une alerte dès qu'il détecte la baisse de pression de gonflage d'un ou de plusieurs pneumatiques.

**!** Le système de détection de sous-gonflage est une aide à la conduite qui ne remplace pas la vigilance du conducteur.

**!** Ce système ne vous dispense pas de contrôler mensuellement la pression de gonflage des pneumatiques (y compris celle de la roue de secours), ainsi qu'avant un long trajet. Rouler en situation de sous-gonflage dégrade la tenue de route, allonge les distances de freinage, provoque l'usure prématurée des pneumatiques, notamment en conditions sévères (forte charge, vitesse élevée, long trajet).

**!** Rouler en situation de sous-gonflage augmente la consommation de carburant.

**!** Les valeurs de pression de gonflage prescrites pour votre véhicule sont reportées sur l'étiquette de pression des pneumatiques. Le contrôle de la pression des pneumatiques doit être effectué "à froid" (véhicule à l'arrêt depuis 1 h ou après un trajet inférieur à 10 km effectué à vitesse modérée). Dans le cas contraire, ajoutez 0,3 bar aux valeurs indiquées sur l'étiquette. Pour plus d'informations sur les **Éléments d'identification**, et notamment sur l'étiquette de pression des pneumatiques, reportez-vous à la rubrique correspondante.

L'unité de mesure de la pression des pneus est paramétrable par la touche **MODE** : dans le menu "Pression pneus", sélectionnez "psi/bar/kPa".

Pour plus d'informations sur la **Configuration du véhicule**, reportez-vous à la rubrique correspondante.

## Alerte de sous-gonflage



Elle se traduit par l'allumage fixe de ce témoin, accompagné d'un signal sonore et, selon équipement, de l'affichage d'un message.

En cas d'anomalie constatée sur un seul des pneumatiques, le pictogramme ou le message affiché, selon équipement, permet de l'identifier.

- Réduisez immédiatement la vitesse, évitez les coups de volant et les freinages brusques.
  - Arrêtez-vous dès que possible, dès que les conditions de circulation le permettent.
  - En cas de crevaison, utilisez le kit de dépannage provisoire de pneumatique ou la roue de secours (selon équipement).
  - En cas de sous-gonflage :
    - si vous disposez d'un compresseur, par exemple celui du kit de dépannage provisoire de pneumatique, contrôlez à froid la pression des quatre pneumatiques,
- ou

- s'il n'est pas possible d'effectuer ce contrôle immédiatement, roulez prudemment à vitesse réduite et rendez-vous dans le réseau CITROËN le plus proche ou dans un atelier qualifié.

**i** La perte de pression détectée n'entraîne pas toujours une déformation visible du pneumatique. Ne vous contentez pas d'un seul contrôle visuel.

**!** L'alerte est maintenue jusqu'au regonflage, la réparation ou le remplacement du ou des pneumatiques concernés.

## Anomalie de fonctionnement



L'allumage clignotant puis fixe de ce témoin, accompagné de l'allumage du témoin de service, et selon équipement, de l'affichage d'un message indique un dysfonctionnement du système.

Dans ce cas, la surveillance de la pression des pneumatiques n'est plus assurée.

**i** Cette alerte s'affiche également lorsqu'au moins une des roues n'est pas équipée de capteur.

Adressez-vous au réseau CITROËN ou à un atelier qualifié pour vérifier le système ou, après une crevaison, remonter un pneumatique sur la jante d'origine, équipée d'un capteur.

## Aide sonore au stationnement arrière

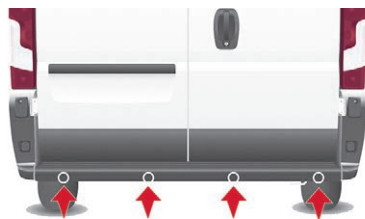

Si votre véhicule est équipé, le système est constitué de quatre capteurs de proximité, installés dans le pare-chocs arrière. Ils détectent tout obstacle : personne, véhicule, arbre, barrière, derrière le véhicule en manoeuvre.

Certains types d'obstacle détectés au début de la manoeuvre, ne le seront plus en fin de manoeuvre s'ils se situent dans les zones aveugles entre et sous les capteurs.

Exemples : piquet, balise de chantier ou plot de trottoir.

L'aide au stationnement arrière peut être couplée à la caméra de recul.

**!** Ce système ne peut, en aucun cas, remplacer la vigilance du conducteur. Soyez encore plus vigilant, si vous effectuez une marche arrière, portes arrière ouvertes. Par mauvais temps ou par temps hivernal, assurez-vous que les capteurs ne sont pas recouverts par de la boue, du givre ou de la neige.

## Marche

**g** Engagez la marche arrière avec le levier de vitesses.



L'information de proximité est donnée par un signal sonore, d'autant plus rapide que le véhicule se rapproche de l'obstacle.

Lorsque la distance "arrière véhicule/obstacle" est inférieure à trente centimètres environ, le signal sonore devient continu.

## Arrêt

☞ Retirez la marche arrière et passez au point mort.

## Anomalie de fonctionnement



Si ce témoin s'allume au combiné, accompagné d'un message dans l'afficheur, consultez le réseau CITROËN ou un atelier qualifié.

## Caméra de recul



Si votre véhicule est équipé, la caméra est implantée à l'arrière, au niveau du troisième feu de stop.



Elle transmet des vues à l'écran implanté dans la cabine.

L'activation ou la désactivation se fait en passant par le menu de réglages du système audio-télématique tactile.

Cette vision arrière est une aide à la manoeuvre. La caméra de recul peut être couplée à l'aide au stationnement arrière.

## Marche

La caméra se met en marche dès que vous enclenchez la marche arrière et reste active jusqu'à environ 15 km/h. Elle se désactive au dessus de 18 km/h.

La caméra s'active également, véhicule à l'arrêt, lors de l'ouverture des portes arrière.

## Arrêt

Au passage de la marche avant, la dernière image reste affichée pendant environ 5 secondes, puis s'éteint.

La dernière image reste également affichée de la même façon, véhicule à l'arrêt, lors de la fermeture des portes arrière.

**i** Dans les conditions optimales du véhicule (position sur la voie, niveau de chargement) la zone de visibilité maximale couverte par la caméra est d'une profondeur de champ d'environ 3 m de long sur 5,5 m de large.

La zone de visibilité peut varier selon les conditions météorologiques extérieures (luminosité, pluie, neige, brouillard, ...), selon la charge du véhicule et son positionnement sur la chaussée. Pour nettoyer la caméra et l'écran, évitez d'utiliser un détergent ou un outil qui risque de rayer la vitre. Utilisez plutôt un chiffon non abrasif ou une balayette.

## Suspension pneumatique



Si votre véhicule est équipé de la suspension pneumatique, vous avez la possibilité de modifier la hauteur du seuil arrière, afin de faciliter le chargement ou le déchargement.



Vous disposez d'un niveau nominal, ainsi que de 6 niveaux de variation du seuil en élévation (de +1 à +3) ou en abaissement (de -1 à -3). Chaque niveau atteint est inscrit à l'afficheur du combiné.

### Correction manuelle du seuil de chargement

#### Monter : ajustement du seuil de la plate-forme vers le haut



- Faites un appui rapide sur la commande pour sélectionner le niveau supérieur. Chaque pression (diode allumée) augmente d'un niveau : +1 à +3.

Un appui long sélectionne le niveau maximum (+3).

#### Baisser : ajustement du seuil de la plate-forme vers le bas



- Faites un appui rapide sur la commande pour sélectionner le niveau inférieur.

Chaque pression (diode allumée) diminue d'un niveau : -1 à -3.

Un appui long sélectionne le niveau minimum (-3).

### Revenir au seuil nominal

- Faites autant d'appuis à l'inverse du niveau de la position affichée.

### Neutralisation

- Faites un appui long sur les deux commandes simultanément pour désactiver le système. Les diodes restent allumées.

### Réactivation

Un nouvel appui long sur les deux commandes simultanément réactive le système. Les diodes s'éteignent.

**!** Au-delà d'une vitesse de 5 km/h, le système se réactive automatiquement.

### Correction automatique du seuil de chargement

Au-delà d'une vitesse de 20 km/h, le système rétablit automatiquement la hauteur du seuil arrière à son niveau nominal.

## Anomalie de fonctionnement



Lorsqu'un dysfonctionnement survient sur ce système, ce témoin s'allume.

Faites vérifier le système par le réseau CITROËN ou par un atelier qualifié.

**!** Le roulage avec une hauteur de seuil trop haute ou trop basse risque d'endommager les éléments sous caisse.

La hauteur du seuil peut s'ajuster automatiquement en fonction d'éventuels changements de température ou de chargement.

Vous devez éviter cette commande dans les circonstances suivantes :

- travailler sous le véhicule,
- changer une roue,
- convoyer le véhicule par camion, train, ferry-boat, bateau, ...

Avant toute manoeuvre de montée ou de descente, afin d'éviter d'endommager le véhicule ou de blesser quelqu'un, vérifiez que rien ni personne ne vienne interférer dans l'environnement proche du véhicule.

CITROËN préfère **TOTAL**



# FAITES LE PLEIN DE CONFIANCE

## AVEC LES LUBRIFIANTS TOTAL QUARTZ



Depuis plus de 45 ans, TOTAL et CITROËN partagent des valeurs communes : l'excellence, la créativité et l'innovation technologique. C'est dans ce même esprit que TOTAL développe une gamme de lubrifiants TOTAL QUARTZ adaptés aux moteurs CITROËN, pour les rendre toujours plus économes en carburant et plus respectueux de l'environnement. TOTAL et CITROËN testent la fiabilité et la performance de leurs produits lors de courses automobiles en conditions extrêmes.

**Choisir les lubrifiants TOTAL QUARTZ pour l'entretien de votre véhicule, c'est l'assurance d'une longévité optimale de votre moteur et de ses performances.**

## Carburant

La capacité du réservoir est d'environ :

**90 litres.**

Des réservoirs de capacités différentes, 60 et 120 litres, sont commercialisés selon motorisation.

### Niveau mini de carburant



Lorsque le niveau **E** (Empty) du réservoir est atteint, ce témoin s'allume.

A cet instant, il vous reste **environ 10 ou 12 litres** dans la réserve, selon la capacité de votre réservoir et la motorisation.

Faites rapidement un complément de carburant pour éviter la panne.

### Remplissage

Le remplissage en carburant doit se faire **moteur à l'arrêt.**

- ☞ Ouvrez la trappe à carburant.
- ☞ Maintenez le bouchon noir d'une main.
- ☞ De l'autre main, introduisez la clé, puis tournez-la dans le sens inverse des aiguilles d'une montre.



#### DIESEL

- ☞ Retirez le bouchon noir et accrochez-le à la patte située sur la face intérieure de la trappe.

Une étiquette collée à l'intérieur de la trappe vous rappelle le type de carburant à utiliser. Quand vous effectuez le plein du réservoir, n'insistez pas au-delà de la 3<sup>ème</sup> coupure du pistolet. Ceci pourrait engendrer des dysfonctionnements.

- ☞ Après remplissage du réservoir, verrouillez le bouchon noir et refermez la trappe.

**!** Avec le Stop & Start, n'effectuez jamais un remplissage en carburant lorsque le moteur est en mode STOP ; coupez impérativement le contact avec la clé.

## Circuit de carburant neutralisé

En cas de choc, un dispositif coupe automatiquement l'alimentation du carburant au moteur et l'alimentation électrique du véhicule. Il déclenche l'allumage des feux de détresse et des plafonniers, ainsi que le déverrouillage des portes.

**!** Après le choc et avant de rétablir ces alimentations, vérifiez l'absence de fuite de carburant ou d'étincelles pour éviter tout risque d'incendie.

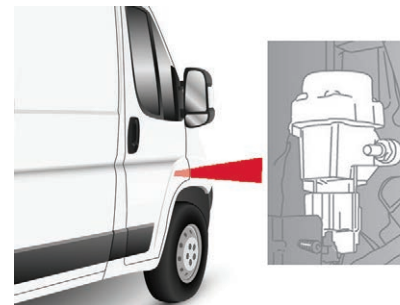

- ☞ Pour rétablir l'alimentation en carburant, appuyez sur le premier bouton, situé du côté avant droit.



☞ Pour rétablir ensuite l'alimentation électrique, appuyez sur le deuxième bouton, situé dans le compartiment batterie sous le plancher (Minibus).

**i** Pour les autres versions, le deuxième bouton est remplacé par un fusible, consultez le réseau CITROËN ou un atelier qualifié.

## Compatibilité des carburants

### Carburant utilisé pour les moteurs Diesel

Les moteurs Diesel sont compatibles avec les biocarburants conformes aux standards actuels et futurs européens pouvant être distribués à la pompe.

**B7**

Gazole respectant la norme EN590 en mélange avec un biocarburant respectant la norme EN14214 (incorporation possible de 0 à 7% d'Ester Méthylique d'Acide Gras).

**B10**

Gazole respectant la norme EN16734 en mélange avec un biocarburant respectant la norme EN14214 (incorporation possible de 0 à 10% d'Ester Méthylique d'Acide Gras).

**XTL**

Gazole paraffinique respectant la norme EN15940 en mélange avec un biocarburant respectant la norme EN14214 (incorporation possible de 0 à 7% d'Ester Méthylique d'Acide Gras).

**B7**

**B20**

L'utilisation de carburant B20 ou B30 respectant la norme EN16709 est possible avec votre moteur Diesel. Toutefois, cette utilisation, même occasionnelle, nécessite l'application stricte des conditions particulières d'entretien, appelées "Roulages sévères".

**B30**

Pour plus d'informations, consultez le réseau CITROËN ou un atelier qualifié.



L'utilisation de tout autre type de (bio) carburant (huiles végétales ou animales pures ou diluées, fuel domestique...) est formellement prohibée (risques d'endommagement du moteur et du circuit de carburant).



Seule l'utilisation d'additifs carburants Diesel respectant la norme B715000 est autorisée.

**B10**

**XTL**

**B20**

**B30**

### Gazole à basse température

Par des températures inférieures à 0°C, la formation de paraffines dans les gazoles de type été peut entraîner un fonctionnement anormal du circuit d'alimentation en carburant. Pour éviter cela, il est conseillé d'utiliser des gazoles de type hiver et de maintenir dans le réservoir une quantité de carburant supérieure à 50% de sa capacité.

Si malgré cela, par des températures inférieures à -15°C le moteur pose des problèmes de démarrage, il suffira de laisser le véhicule quelque temps dans un garage ou un atelier chauffé.

### Déplacement à l'étranger

**Certains carburants peuvent endommager le moteur.**

**Dans certains pays, il peut être exigé d'utiliser un type de carburant particulier (indice d'octane spécifique, appellation commerciale spécifique, ...) pour garantir le bon fonctionnement du moteur.**

Pour toute information complémentaire, consultez le point de vente.

## Chaînes à neige

En conditions hivernales, les chaînes à neige améliorent la traction ainsi que le comportement du véhicule lors des freinages.

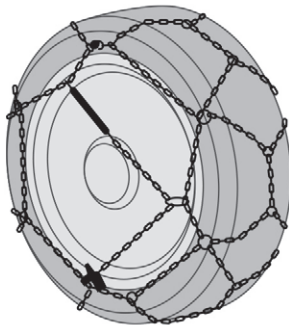

**!** Les chaînes à neige doivent être montées uniquement sur les roues motrices. Elles ne doivent pas être montées sur les roues de secours de type "galette".

**i** Veuillez tenir compte de la réglementation spécifique à chaque pays pour l'utilisation des chaînes à neige et la vitesse maximale autorisée.

## Conseils d'installation

- ☞ Si vous devez installer les chaînes pendant votre trajet, arrêtez votre véhicule sur une surface plane, en bord de route.
- ☞ Serrez le frein de stationnement et posez éventuellement des cales sous les roues pour éviter que votre véhicule ne glisse.
- ☞ Installez les chaînes en suivant les instructions fournies par le fabricant.
- ☞ Démarrez lentement et roulez quelques instants, sans dépasser la vitesse de 50 km/h.
- ☞ Arrêtez votre véhicule et vérifiez que les chaînes sont correctement tendues.

**!** Evitez de rouler sur route déneigée avec des chaînes à neige, pour ne pas endommager les pneumatiques de votre véhicule ainsi que la chaussée. Si votre véhicule est équipé de jantes en alliage d'aluminium, vérifiez qu'aucune partie de la chaîne ou des fixations n'entre en contact avec la jante.

**i** Il est vivement recommandé de s'entraîner au montage des chaînes avant le départ, sur un sol plat et sec.

Utilisez uniquement des chaînes conçues pour être montées sur le type de roues qui équipent votre véhicule :

Dimensions des pneumatiques d'origine	Taille de maillon max.
205/70 R15	16 mm
215/70 R15	12 mm
225/70 R15	16 mm
215/75 R16	12 mm
225/75 R16	16 mm

Pour plus d'informations sur les chaînes à neige, consultez le réseau CITROËN ou un atelier qualifié.

## Attelage d'une remorque



Les valeurs de masses remorquables homologuées sont inscrites sur le certificat d'immatriculation de votre véhicule, ainsi que sur la plaque constructeur.

■ Pour plus d'informations sur les **Caractéristiques techniques** du véhicule, et notamment sur les masses et charges remorquables, reportez-vous à la rubrique correspondante.

Vous connaîtrez ainsi les capacités de votre véhicule à tracter une remorque, une caravane, un bateau...

Ces valeurs sont également mentionnées dans la documentation commerciale.

■ Nous vous recommandons d'utiliser les attelages et leurs faisceaux d'origine CITROËN, qui ont été testés et homologués dès la conception de votre véhicule et de confier le montage de ce dispositif au réseau CITROËN. Ces attelages d'origine sont compatibles avec le fonctionnement de l'aide au stationnement arrière et de la caméra de recul, si votre véhicule en est équipé. En cas de montage hors réseau CITROËN, ce montage doit se faire impérativement en suivant les préconisations du constructeur.

## Attelage à rotule démontable sans outil

### Présentation

Cette rotule d'attelage d'origine peut être montée ou démontée facilement et rapidement. Ces opérations ne nécessitent aucun outil.



1. Support de fixation.
2. Prise de raccordement.
3. Anneau de sécurité.
4. Rotule amovible.
5. Molette de verrouillage / déverrouillage.
6. Serrure à clé avec capuchon amovible.
7. Etiquette pour noter les références de la clé.

■ Pour plus d'informations sur les **Caractéristiques techniques** du véhicule, et notamment sur les masses et charges remorquables, reportez-vous à la rubrique correspondante.

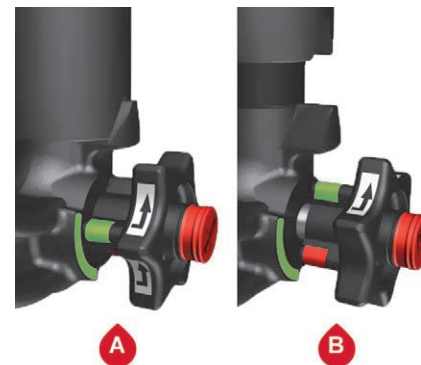

- A. Position **verrouillée** ; la molette est en contact avec la rotule (aucun espace).
- B. Position **déverrouillée** ; la molette et la rotule ne sont plus en contact (espace d'environ 5 mm).

■ Respectez la législation en vigueur dans le pays dans lequel vous roulez.

## Avant toute utilisation

- i** Contrôlez que la rotule est correctement verrouillée en vérifiant les points suivants :
- le repère vert de la molette coïncide avec le repère vert de la rotule,
  - la molette est en contact avec la rotule,
  - la serrure est fermée et la clé retirée ; la molette ne peut plus être actionnée,
  - la rotule ne doit absolument plus bouger dans son support ; essayez de la secouer avec la main.

## Pendant l'utilisation

- !** Ne déverrouillez jamais le dispositif tant que l'attelage ou le porte-charge est installé sur la rotule.  
Ne dépassez jamais la masse maximale en charge (MTAC) du véhicule, de la remorque et la somme des deux (MTRA).

## Après utilisation

Lors de trajets effectués sans attelage ou porte-charge, la rotule doit être déposée et l'obturateur inséré dans le support. Cette mesure s'applique tout particulièrement dans le cas où la rotule risquerait d'entraver la bonne visibilité de la plaque minéralogique ou du dispositif d'éclairage.

## Montage de la rotule



- ☞ Sous le pare-chocs arrière, retirez l'obturateur de protection du support de fixation.

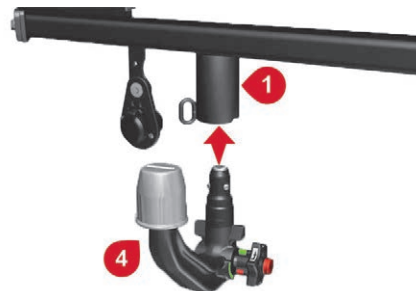

- ☞ Insérez l'extrémité de la rotule **4** dans le support **1** et poussez vers le haut ; le verrouillage s'effectue alors automatiquement.

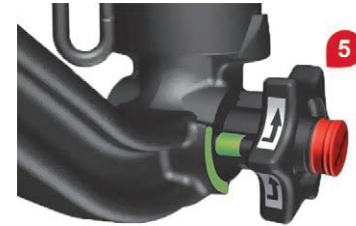

La molette **5** effectue un quart de tour dans le sens inverse des aiguilles d'une montre ; faites attention à ne pas laisser la main à proximité.

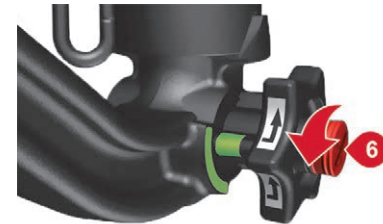

- ☞ Vérifiez que le mécanisme est bien correctement verrouillé (position **A**).  
☞ Fermez la serrure **6** à l'aide de la clé.

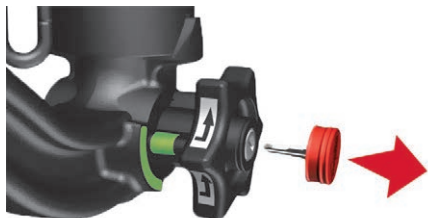

- ☞ Retirez toujours la clé. La clé ne peut pas être retirée lorsque la serrure est ouverte.
- ☞ Clippez le capuchon sur la serrure.



- ☞ Retirez le cache de protection de la rotule d'attelage.
- ☞ Fixez la remorque sur la rotule d'attelage.
- ☞ Attachez le câble solidaire de la remorque à l'anneau de sécurité 3 du support.
- ☞ Branchez la fiche de la remorque à la prise de raccordement 2 du support.

## Démontage de la rotule



- ☞ Débranchez la fiche de la remorque de la prise de raccordement 2 du support.
- ☞ Détachez le câble solidaire de la remorque de l'anneau de sécurité 3 du support.
- ☞ Détachez la remorque de la rotule d'attelage.
- ☞ Remettez en place le cache de protection sur la rotule d'attelage.

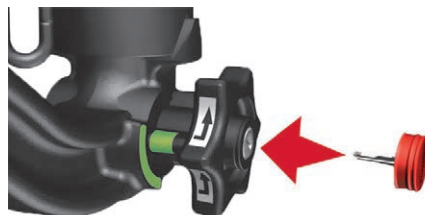

- ☞ Retirez le capuchon de la serrure et enfoncez-le sur la tête de la clé.



- ☞ Insérez la clé dans la serrure 6.
- ☞ Ouvrez la serrure à l'aide de la clé.

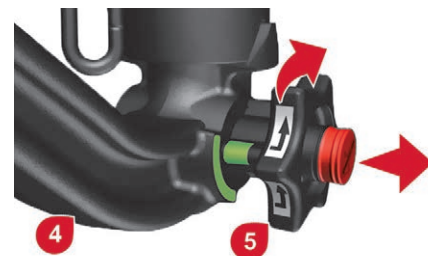

- ☞ Tenez fermement la rotule 4 d'une main ; de l'autre main, tirez et tournez la molette 5 dans le sens des aiguilles d'une montre, jusqu'en butée ; ne relâchez pas la molette.



- ☞ Sortez la rotule par le bas de son support 1.
- ☞ Relâchez la molette ; celle-ci se bloque automatiquement en position déverrouillée (position **B**).



- ☞ Remettez en place l'obturateur de protection dans le support.
- ☞ Rangez soigneusement la rotule dans sa housse à l'abri des chocs et des salissures.

## Entretien

Le fonctionnement correct n'est possible que si la rotule et son support restent propres. Avant de nettoyer le véhicule avec un jet à haute pression, la rotule doit être déposée et l'obturateur inséré dans le support.

- i** Apposez l'étiquette jointe dans un endroit bien visible, à proximité du support ou à l'intérieur du coffre. Pour toute intervention sur le dispositif d'attelage, adressez-vous au réseau CITROËN ou à un atelier qualifié.

## Systèmes de portage sur toit

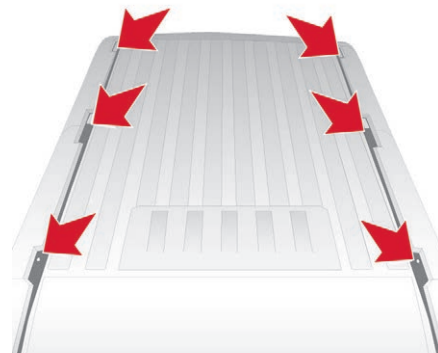

Pour des raisons de sécurité et pour éviter d'endommager le toit, il est impératif d'utiliser un système de portage (barres de toit ou galerie) homologué pour votre véhicule. Les barres de toit ne peuvent être montées que sur les versions de fourgons, combis et minibus de hauteur H1 ou H2. Sur le minibus, vérifiez la présence de climatiseurs de toit. Le dispositif de portage doit être impérativement fixé aux points d'ancrage aménagés sur le toit du véhicule : 6, 8 ou 10, selon l'empattement du véhicule. Respectez les consignes de montage et les conditions d'utilisation indiquées dans la notice livrée avec le dispositif de portage.

**i** Charge maximale sur pavillon, répartie de manière uniforme : 150 kg, pour toutes versions, dans la limite du respect de la masse maximale en charge (MTAC) du véhicule.

**i** Sur toutes les versions de hauteur H3, les toits ne peuvent pas être équipés de système de portage. Respectez scrupuleusement les dispositions législatives en vigueur concernant les mesures maximum d'encombrement.

**i** Pour plus d'informations sur les **Caractéristiques techniques** du véhicule et notamment les dimensions, reportez-vous à la rubrique correspondante.

## Changement d'un balai d'essuie-vitre

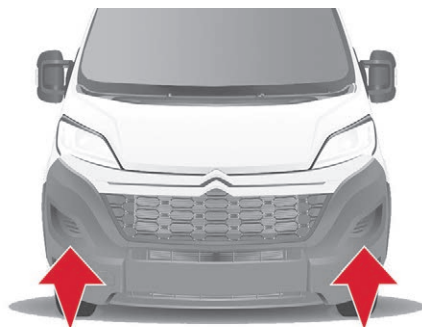

Les marche-pieds, situés dans le bouclier avant, vous permettent d'accéder aux balais et aux buses de lave-vitre.

**!** Vérifiez que les buses de lave-vitre ou de lave-projecteurs ne sont pas bouchées.

## Échange d'un balai avant



- ☞ Soulevez le bras.
- ☞ Déclipsez le balai en appuyant sur le bouton et déposez-le en le tirant vers l'extérieur.
- ☞ Montez le nouveau balai et assurez-vous qu'il est bien bloqué.
- ☞ Rabattez le bras.

## Capot

### Ouverture

**!** Avant toute intervention sous le capot, neutralisez le Stop & Start pour éviter tout risque de blessure lié à un déclenchement automatique du mode START.

### À l'intérieur

Cette opération ne doit se faire que véhicule à l'arrêt et porte conducteur ouverte.

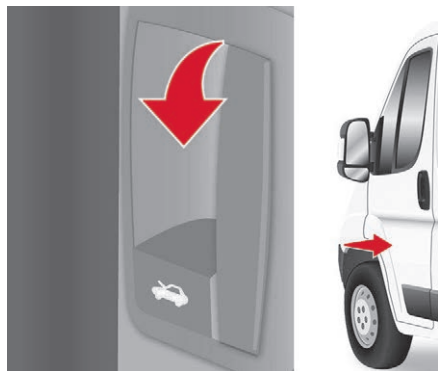

☞ Tirez vers vous la commande placée sur le côté de la planche de bord.

### À l'extérieur

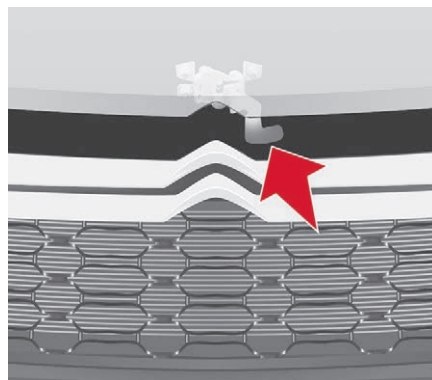

☞ Poussez vers le haut la palette située au-dessus de la calandre et soulevez le capot.

**!** N'ouvrez pas le capot en cas de vent violent. Moteur chaud, manipulez avec précaution la palette et la béquille de capot (risque de brûlure).

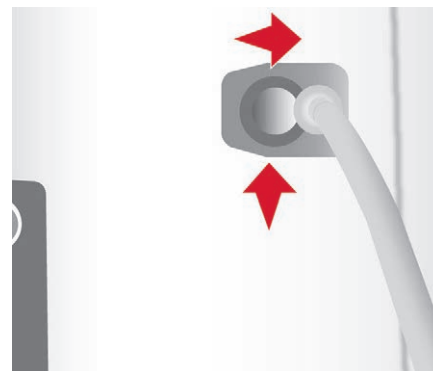

☞ Déclipez la béquille et faites-la pivoter pour l'introduire dans le premier cran, puis le deuxième.

**!** En raison de la présence d'équipements électriques dans le compartiment moteur, il est recommandé de limiter les expositions à l'eau (pluie, lavage, ...).

### Fermeture du capot

☞ Avant de refermer le capot, remplacez la béquille dans son logement.

☞ Abaissez le capot et lâchez-le en fin de course. Vérifiez le verrouillage du capot.

## Moteurs Diesel



1. Réservoir du liquide lave-vitre et lave-projecteurs.
2. Réservoir du liquide de direction assistée.
3. Réservoir du liquide de refroidissement.
4. Réservoir du liquide de freins et d'embrayage.
5. Filtre à gazole.
6. Boîte à fusibles.
7. Filtre à air.
8. Jauge à huile manuelle.
9. Remplissage de l'huile moteur.

### Connexions batterie :

- + Point métallique positif.
- Point métallique négatif (masse).

! Le circuit de gazole est sous très haute pression.  
Toute intervention sur ce circuit doit être exclusivement effectuée par le réseau CITROËN ou par un atelier qualifié.

## Vérification des niveaux

Vérifiez régulièrement tous ces niveaux dans le respect du plan d'entretien du constructeur. Faites l'appoint si nécessaire, sauf indication contraire.

En cas de baisse importante d'un niveau, faites vérifier le circuit correspondant par le réseau CITROËN ou par un atelier qualifié.

! Si vous devez démonter/remonter le cache de style moteur, manipulez-le avec précaution pour ne pas détériorer les clips de fixation.

## Produits usagés

! Évitez tout contact prolongé de l'huile et des liquides usagés avec la peau. La plupart de ces liquides sont nocifs pour la santé, voire très corrosifs.

! Ne jetez pas l'huile et les liquides usagés dans les canalisations d'évacuation ou sur le sol.  
Videz l'huile usagée dans les containers réservés à cet usage dans le réseau CITROËN ou dans un atelier qualifié.

## Niveau d'huile moteur



Effectuez ce contrôle régulièrement et faites des appoints entre deux vidanges (la consommation maxi est de 0,5 l pour 1 000 km). Le contrôle se fait véhicule horizontal, moteur froid, à l'aide de la jauge manuelle.

## Vérification avec la jauge manuelle

2 repères de niveau sur la jauge :

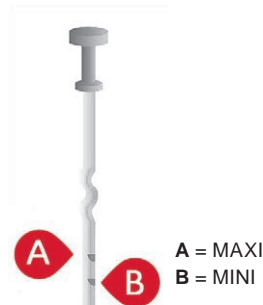

Si vous constatez que le niveau est situé au-dessus du repère **A** ou au-dessous du repère **B**, **ne démarrez pas le moteur**.

- Si le niveau **MAXI** est dépassé (risque de détérioration du moteur), faites appel au réseau CITROËN ou à un atelier qualifié.
- Si le niveau **MINI** n'est pas atteint, effectuez impérativement un complément d'huile moteur.

Pour préserver la fiabilité des moteurs et les dispositifs d'antipollution, l'utilisation d'additifs dans l'huile moteur est à proscrire.

## Complément d'huile moteur

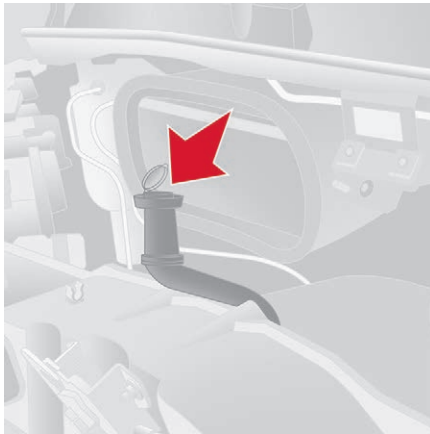

- ☞ Avant remplissage, sortez la jauge manuelle.

- ☞ Récupérez la goulotte de remplissage d'huile.
- ☞ Dévissez le bouchon du carter.
- ☞ Installez la goulotte sur l'orifice de remplissage du carter.
- ☞ Effectuez le complément d'huile.
- ☞ Retirez la goulotte de l'orifice de remplissage du carter.
- ☞ Revissez le bouchon du carter.
- ☞ Remettez en place la jauge manuelle.

## Vidange

A effectuer impérativement aux intervalles prévus par le plan d'entretien du constructeur. Consultez les prescriptions dans le réseau CITROËN.

Effectuez le remplissage d'huile en suivant la procédure décrite pour le complément. Contrôlez le niveau après le remplissage (ne jamais dépasser le maximum).

## Choix du grade de viscosité

Pour un simple complément ou une vidange, l'huile choisie devra répondre aux exigences du constructeur.

## Niveau du liquide de freins



Le remplacement est à effectuer impérativement aux intervalles prévus,

conformément au plan d'entretien du constructeur.

Utilisez les fluides recommandés par le constructeur, répondant aux Normes DOT4. Le niveau doit se situer entre les repères **MINI** et **MAXI** situés sur le réservoir.

La nécessité de rajouter fréquemment du liquide indique une défaillance à faire contrôler au plus tôt par le réseau CITROËN ou par un atelier qualifié.

## Niveau du liquide de direction assistée



Le niveau de ce liquide doit se situer proche du repère "MAXI".

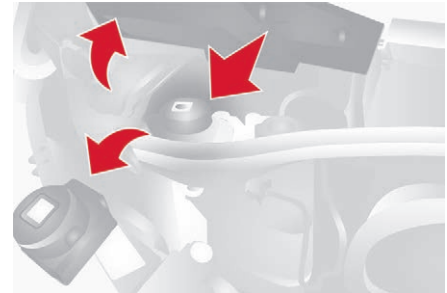

Véhicule à plat et moteur froid. Dévissez le bouchon solidaire de la jauge et vérifiez le niveau.

Pour accéder au bouchon du réservoir, démontez le cache de protection en tournant d'un quart de tour ses trois vis de fixation, puis retirez le second cache posé sur le bouchon.

## Niveau du liquide de refroidissement



Vérifiez régulièrement le niveau du liquide de refroidissement. Un appoint de ce liquide entre deux révisions est normal.

Lorsque le moteur est chaud, la température du liquide de refroidissement est régulée par le moto-ventilateur. Celui-ci peut fonctionner contact coupé ; de plus le circuit de refroidissement étant sous pression, attendez au moins une heure après l'arrêt du moteur pour intervenir.

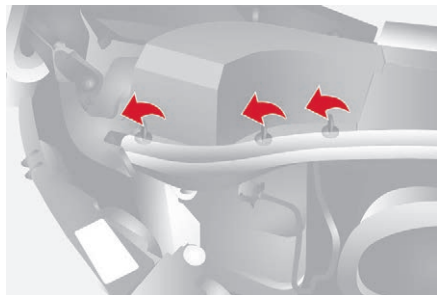

- ☞ Pour accéder au bouchon du réservoir, démontez le cache de protection en tournant d'un quart de tour ses trois vis de fixation.



- ☞ Afin d'éviter tout risque de brûlure, munissez-vous d'un chiffon et dévissez le bouchon d'un quart de tour pour laisser retomber la pression.
- ☞ Lorsque la pression est retombée, retirez le bouchon et complétez le niveau avec du liquide de refroidissement.

**!** Vérifiez le niveau du liquide de refroidissement régulièrement en fonction de l'utilisation de votre véhicule (tous les 5 000 kms / 3 mois) ; complétez-le si nécessaire avec un liquide recommandé par le constructeur. Le contrôle et l'appoint doivent être faits impérativement moteur froid. Un niveau insuffisant présente des risques de dommages importants pour votre moteur.

## Complément

Le niveau doit se situer entre les repères **MINI** et **MAXI** situés sur le vase d'expansion. Le plus proche possible du repère **MAXI** est conseillé.

Si le complément est supérieur à 1 litre, faites vérifier le circuit par le réseau CITROËN ou par un atelier qualifié.

## Niveau du liquide lave-vitre et lave-projecteurs



Pour contrôler le niveau ou faire un appoint de ce liquide sur les véhicules équipés de lave-projecteurs, immobilisez le véhicule et arrêtez le moteur.

Contenance du réservoir : environ 5,5 litres.



- ☞ Pour accéder au bouchon du réservoir, tirez la goulotte télescopique et déclipsez le bouchon.

Pour assurer un nettoyage optimal et éviter le gel, la mise à niveau ou le remplacement de ce liquide ne doit pas être effectué avec de l'eau. En conditions hivernales, il est recommandé d'utiliser du liquide à base d'alcool éthylique ou de méthanol.

## Contrôles

**i** Ces opérations permettent de maintenir votre véhicule en bon état de marche. Consultez les prescriptions dans le réseau CITROËN ou dans le plan d'entretien du constructeur joint à la pochette contenant les documents de bord.

## Batterie



La batterie est sans entretien. Néanmoins, vérifiez régulièrement le serrage des cosses vissées (pour les versions sans collier rapide) et l'état de propreté des branchements.

À l'approche de la période hivernale, faites vérifier votre batterie par le réseau CITROËN ou par un atelier qualifié.

<p><b>ATTENTION !</b></p> <p>Votre véhicule nécessite une batterie spécifique</p> <p>EN CAS DE REMPLACEMENT, SE REFERER OBLIGATOIREMENT AU MANUEL DU VEHICULE</p>	<p><b>CAUTION !</b></p> <p>Your vehicle requires a specific battery</p> <p>IN THE EVENT OF REPLACEMENT, REFER OBLIGATORILY TO THE HANDBOOK OF THE VEHICLE</p>
---	---

Les versions équipées du Stop & Start comportent une batterie au plomb 12 V de technologie et de caractéristiques spécifiques. Son remplacement doit être effectué exclusivement dans le réseau CITROËN ou dans un atelier qualifié.

## Filtre à air



Reportez-vous au plan d'entretien du constructeur pour connaître la périodicité de remplacement de cet élément.

En fonction de l'environnement (atmosphère poussiéreuse...) et de l'utilisation du véhicule (conduite urbaine...), **changez-le si nécessaire deux fois plus souvent.**

## Filtre habitacle



Reportez-vous au plan d'entretien du constructeur pour connaître la périodicité de remplacement de cet élément.

En fonction de l'environnement (atmosphère poussiéreuse...) et de l'utilisation du véhicule (conduite urbaine...), **changez-le si nécessaire deux fois plus souvent.**

**i** Un filtre habitacle encrassé peut détériorer les performances du système d'air conditionné et générer des odeurs indésirables.

## Filtre à huile



Changez le filtre à huile à chaque vidange d'huile moteur. Reportez-vous au plan d'entretien du constructeur pour connaître la périodicité de remplacement de cet élément.

## Filtre à particules (Diesel)

En complément du catalyseur, ce filtre contribue activement à la préservation de la qualité de l'air en fixant les particules polluantes non brûlées. Les fumées noires d'échappement sont ainsi supprimées.

## Fonctionnement

Ce filtre, inséré dans la ligne d'échappement, accumule les particules carbonées. Le calculateur de contrôle moteur gère automatiquement et périodiquement l'élimination des particules carbonées (régénération).

La procédure de régénération est déclenchée en fonction de la quantité de particules accumulées et des conditions d'utilisation du véhicule. Pendant cette phase, vous pouvez constater certains phénomènes – hausse du ralenti, enclenchement du moto-ventilateur, accroissement des fumées et élévation de la température à l'échappement – qui sont sans conséquence sur le fonctionnement du véhicule et sur l'environnement.

Après fonctionnement prolongé du véhicule à très basse vitesse ou au ralenti, on peut exceptionnellement constater des phénomènes d'émissions de vapeur d'eau à l'échappement, lors d'accéléérations. Elles sont sans conséquence sur le comportement du véhicule et sur l'environnement.

**!** En raison des températures élevées à l'échappement induites par le fonctionnement normal du filtre à particules, il est recommandé de ne pas stationner le véhicule sur des matériaux inflammables (herbe, feuilles sèches, aiguilles de pin,...) afin d'éviter tout risque d'incendie.

## Saturation / Régénération



En cas de risque de colmatage, ce témoin s'allume accompagné d'un message sur l'afficheur du combiné.

Cette alerte est due à un début de saturation du filtre à particules (conditions de roulage de type urbain exceptionnellement prolongées : vitesse réduite, embouteillages...). Afin de régénérer le filtre, il est conseillé de rouler dès que possible – quand les conditions de circulation et la réglementation le permettent – à une vitesse d'au moins 60 km/h, avec un régime moteur supérieur à 2 000 tr/min pendant environ 15 minutes (jusqu'à l'extinction du témoin et/ou la disparition du message). Evitez, si possible, de couper le moteur avant la fin de la régénération du filtre ; des interruptions répétées peuvent entraîner la dégradation précoce de l'huile moteur. Il n'est pas conseillé de terminer la régénération du filtre, véhicule à l'arrêt.

## Anomalie de fonctionnement

Si cette alerte persiste, ne négligez pas cet avertissement ; cela vous indique qu'un dysfonctionnement est survenu dans l'ensemble ligne d'échappement / filtre à particules.

Faites vérifier l'ensemble par le réseau CITROËN ou par un atelier qualifié.

## Boîte de vitesses manuelle



La boîte de vitesses est sans entretien (pas de vidange).

## Plaquettes de freins



L'usure des freins dépend du style de conduite, en particulier pour les véhicules utilisés en ville, sur courtes distances. Il peut être nécessaire de faire contrôler l'état des freins, même entre les révisions du véhicule.



Si ce témoin s'allume, faites vérifier l'état des plaquettes de freins par le réseau CITROËN ou par un atelier qualifié.

## État d'usure des disques de freins



Pour toute information relative à la vérification de l'état d'usure des disques de freins, consultez le réseau CITROËN ou un atelier qualifié.

## Frein de stationnement



Une trop grande course du frein de stationnement ou la constatation d'une perte d'efficacité de ce système impose un réglage même entre deux révisions.

Le contrôle de ce système est à faire effectuer par le réseau CITROËN ou par un atelier qualifié.

## Filtre à gazole

Le filtre à gazole se situe dans le compartiment moteur, près du réservoir du liquide de freins.



Si ce témoin s'allume, purgez le filtre.

Vous pouvez aussi le purger régulièrement à chaque vidange moteur.

## Purge de l'eau dans le filtre



- ☞ Accouplez un tuyau transparent sur la tête de vis de purge 1.
- ☞ Placez l'autre extrémité du tuyau transparent dans un récipient.
- ☞ Desserrez la vis de purge 2.
- ☞ Mettez le contact.
- ☞ Attendez l'arrêt de la pompe de gavage.
- ☞ Coupez le contact.
- ☞ Serrez la vis de purge 2.
- ☞ Déposez, puis évacuez le tuyau transparent et le récipient.
- ☞ Démarrez le moteur.
- ☞ Contrôlez l'absence de fuite.

**i** Les moteurs HDi font appel à une technologie avancée. Toute intervention nécessite une qualification particulière que vous garantit le réseau CITROËN ou un atelier qualifié.

**!** N'utilisez que des produits recommandés par CITROËN ou des produits de qualité et de caractéristiques équivalentes. Afin d'optimiser le fonctionnement d'organes aussi importants que le circuit de freinage, CITROËN sélectionne et propose des produits bien spécifiques. Après un lavage du véhicule, de l'humidité ou, en conditions hivernales, du givre peut se former sur les disques et les plaquettes de frein : l'efficacité du freinage peut être diminuée. Effectuez de légères manoeuvres de freinage pour sécher et dégivrer les freins.

## AdBlue® (moteurs BlueHDi)

Pour assurer le respect de l'environnement et de la norme Euro 6, sans altérer les performances ni pénaliser la consommation de carburant de ses moteurs Diesel, CITROËN a fait le choix d'équiper ses véhicules d'un dispositif qui associe le système SCR (Réduction Catalytique Sélective) et le filtre à particules (FAP) pour le traitement des gaz d'échappement.

### Système SCR

À l'aide d'un liquide appelé AdBlue® qui contient de l'urée, un catalyseur transforme jusqu'à 85% des oxydes d'azote (NOx) en azote et en eau, inoffensifs pour la santé et l'environnement.

L'AdBlue® est contenu dans un réservoir spécifique d'environ 14 litres. Il est doté d'une goulotte extérieure, située dans la trappe à carburant sous la goulotte de remplissage du réservoir à carburant, fermée par un **bouchon bleu**.

Un dispositif d'alerte se déclenche lorsqu'il reste 2 400 km d'autonomie, c'est à dire une fois le niveau de réserve atteint.

**!** Lorsque le réservoir d'AdBlue® est vide, un dispositif réglementaire empêche le redémarrage du moteur. Lorsque le système SCR est défaillant, le niveau d'émissions de votre véhicule n'est plus conforme à la réglementation Euro 6 : votre véhicule devient polluant. Dans le cas d'un dysfonctionnement confirmé du système SCR, vous devez vous rendre dès que possible dans le réseau CITROËN ou dans un atelier qualifié : après 400 km parcourus, un dispositif s'activera automatiquement pour empêcher le démarrage du moteur.

**i** **Gel de l'AdBlue®**  
L'AdBlue® gèle à des températures inférieures à -11°C environ. Le système SCR comporte un dispositif de réchauffage du réservoir d'AdBlue® qui vous permet de rouler en conditions climatiques très froides.

## Appoints en AdBlue®

**i** Avant d'effectuer un appoint, veuillez lire attentivement les avertissements suivants.

### Précautions d'utilisation

L'AdBlue® est une solution à base d'urée. Ce liquide est ininflammable, incolore et inodore (conservé dans un endroit frais).

En cas de contact avec la peau, lavez la zone touchée à l'eau courante et au savon.

En cas de contact avec les yeux, rincez immédiatement et abondamment à l'eau courante ou avec une solution de lavage oculaire pendant au moins 15 minutes. En cas de sensation de brûlure ou d'irritation persistante, consultez un médecin.

En cas d'ingestion, rincez immédiatement la bouche avec de l'eau claire et buvez ensuite beaucoup d'eau.

Dans certaines conditions (par forte température, par exemple), on ne peut exclure des risques de dégagement d'ammoniac : ne pas inhaler le liquide. Les vapeurs d'ammoniac ont une action irritante sur les muqueuses (les yeux, le nez et la gorge).

**!** Conservez l'AdBlue® hors de portée des enfants, dans son flacon ou bidon d'origine.  
Ne transvasez jamais l'AdBlue® dans un autre récipient : il perdrait ses qualités de pureté.



Utilisez uniquement du liquide AdBlue® conforme à la norme ISO 22241.

**!** Ne diluez jamais l'AdBlue® avec de l'eau.  
Ne versez jamais l'AdBlue® dans le réservoir de gazole.

Vous pouvez vous procurer des flacons ou des bidons dans le réseau CITROËN ou dans un atelier qualifié.

## Recommandations de stockage

L'AdBlue® gèle en-deçà de -11°C environ et se dégrade à partir de 25°C. Il est recommandé de le stocker dans un endroit frais et à l'abri de l'exposition directe au rayonnement solaire. Dans ces conditions, le liquide peut être conservé au moins un an.  
Si le liquide a gelé, celui-ci pourra être utilisé une fois complètement dégelé à l'air ambiant.

**!** Ne stockez pas les flacons ou les bidons d'AdBlue® dans votre véhicule.

## Procédure

Avant de procéder à l'appoint, par temps froid, vérifiez que la température est supérieure à -11°C. Dans le cas contraire, en gelant, l'AdBlue® ne peut être déversé dans le réservoir.  
Garez votre véhicule dans un local plus tempéré pendant quelques heures pour permettre l'appoint.

- ☞ Avant de procéder à l'appoint, assurez-vous que le véhicule est stationné sur une surface plane et horizontale.
- ☞ Coupez le contact et retirez la clé du contacteur pour éteindre le moteur.



## AdBlue®

- ☞ Véhicule déverrouillé, ouvrez la trappe à carburant ; le bouchon bleu du réservoir d'AdBlue® est situé en dessous du bouchon noir du réservoir de carburant.
- ☞ Tournez le bouchon bleu d'un 6<sup>ème</sup> de tour dans le sens inverse des aiguilles d'une montre.
- ☞ Dégagez le bouchon bleu vers le bas.

## Remplissage



- ☞ Munissez-vous d'un flacon ou d'un bidon d'AdBlue®. Après avoir vérifié la date de péremption, lisez attentivement les consignes d'utilisation figurant sur l'étiquette avant de procéder au déversement du contenu du flacon ou du bidon dans le réservoir d'AdBlue de votre véhicule.

Ou

- ☞ Introduisez le pistolet de la pompe d'AdBlue® et remplissez le réservoir jusqu'à l'arrêt automatique du pistolet.

### ! Important :

- Ne jamais verser l'AdBlue® dans le réservoir de gazole.
- Afin de ne pas faire déborder le réservoir d'AdBlue®, il est recommandé :
  - De faire un appoint compris entre 10 et 13 litres en utilisant des bidons d'AdBlue®.
- Ou
- De ne pas insister après le premier arrêt automatique du pistolet dans le cas d'un approvisionnement dans une station-service.
- Si le réservoir d'AdBlue® s'est vidé complètement – ce qui est confirmé par le message d'alerte et l'impossibilité de redémarrer le moteur – vous devez impérativement effectuer un appoint d'au moins 4 litres.

- ! En cas de projections d'AdBlue® ou de coulures sur le côté de caisse, rincez immédiatement à l'eau froide ou essuyez à l'aide d'un chiffon humide. Si le liquide s'est cristallisé, éliminez-le à l'aide d'une éponge et de l'eau chaude.

- ☞ Remplacez le bouchon bleu sur l'embouchure du réservoir et tournez-le d'un 6<sup>ème</sup> de tour dans le sens des aiguilles d'une montre, jusqu'en butée.
- ☞ Refermez la trappe à carburant.

### ! Important : en cas d'appoint après une panne d'AdBlue, vous devez impérativement patienter environ 5 minutes avant de remettre le contact, sans ouvrir la porte conducteur, ni déverrouiller le véhicule, ni introduire la clé dans le contacteur.

- Mettez le contact, puis, après un délai de 10 secondes, démarrez le moteur.

## Kit de dépannage provisoire de pneumatique

Ce kit de dépannage provisoire de pneumatique est rangé dans une sacoche, installée dans une des portes avant.

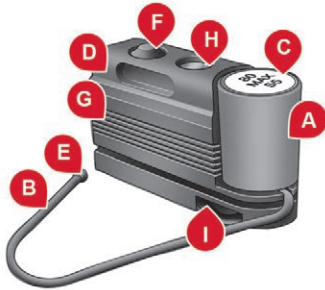

Il comprend :

- une cartouche **A**, contenant le liquide obturant, munie :
  - d'un tuyau de remplissage **B**,
  - d'un adhésif **C** indiquant "max. 80 km/h", que le conducteur doit appliquer visiblement (sur la planche de bord) après avoir réparé le pneumatique,
- une notice d'utilisation rapide du kit de réparation,
- un compresseur **D** muni d'un manomètre et de raccords,
- des adaptateurs, pour le gonflage de différents éléments.

## Réparation d'un pneumatique

- ☞ Serrez le frein à main.

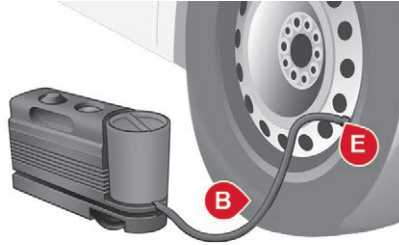

- ☞ Dévissez le capuchon de la valve du pneumatique, enlevez le tuyau flexible de remplissage **B** et vissez la bague **E** sur la valve.



- ☞ Assurez-vous que l'interrupteur **F** du compresseur soit en position **0** (éteint).
- ☞ Démarrez le moteur.

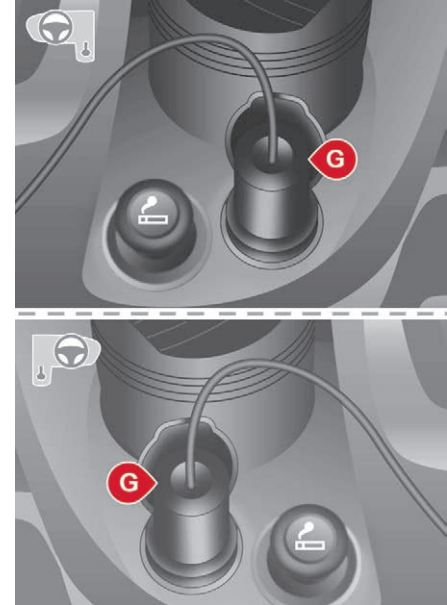

- ☞ Introduisez la fiche **G** dans la prise de courant du véhicule la plus proche.
- ☞ Actionnez le compresseur en plaçant l'interrupteur **F** en position **I** (allumé).
- ☞ Gonflez le pneumatique à la pression de 5 bars.

Pour obtenir une lecture plus précise, il est conseillé de contrôler la valeur de la pression sur le manomètre **H**, compresseur éteint.

- ☞ Si une pression d'au moins **3 bars** n'est pas atteinte dans les 5 minutes, débranchez le compresseur de la valve et de la prise de courant, puis avancez le véhicule de 10 mètres environ, pour distribuer le liquide obturant à l'intérieur du pneumatique.
- ☞ Répétez ensuite l'opération de gonflage :
  - si une pression d'au moins **3 bars** n'est pas atteinte dans les 10 minutes, arrêtez votre véhicule : le pneumatique est trop endommagé, et n'a pu être réparé. Consultez le réseau CITROËN ou un atelier qualifié.
  - si le pneumatique a été gonflé à la pression de **5 bars**, redémarrez immédiatement.
- ☞ Après avoir conduit pendant environ 10 minutes, arrêtez-vous et contrôlez à nouveau la pression du pneumatique.
- ☞ Rétablissez la pression correcte en accord avec l'étiquette située sur le montant côté conducteur, et consultez dès que possible le réseau CITROËN ou un atelier qualifié.

**i** Ce kit de dépannage et les cartouches de rechange sont disponibles dans le réseau CITROËN.

## Contrôle et rétablissement de la pression

Le compresseur peut être utilisé uniquement pour contrôler et rétablir la pression.

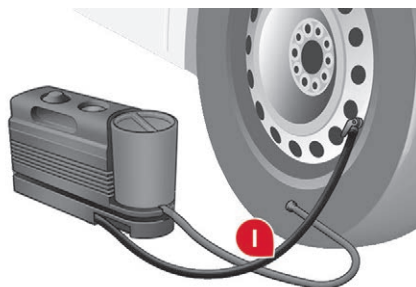

- ☞ Déconnectez le flexible **I** et connectez le directement à la valve du pneumatique ; la cartouche sera ainsi connectée au compresseur et le liquide obturant ne sera pas injecté.

S'il est nécessaire de dégonfler le pneumatique, reliez le flexible **I** à la valve du pneumatique et appuyez sur la touche jaune, placée au centre de l'interrupteur du compresseur.

## Remplacement de la cartouche

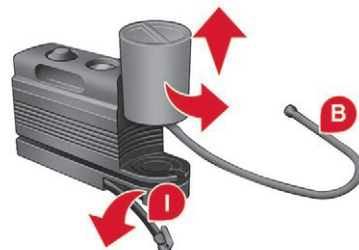

Pour remplacer la cartouche de liquide obturant, procédez comme suit :

- ☞ Déconnectez le flexible **I**.
- ☞ Tournez la cartouche à remplacer dans le sens inverse des aiguilles d'une montre et soulevez-la.
- ☞ Insérez la nouvelle cartouche et tournez-la dans le sens des aiguilles d'une montre,
- ☞ Reconnectez le flexible **I** et reliez le tuyau **B** dans son emplacement.

**!** La cartouche contient de l'éthylène-glycol, produit nocif en cas d'ingestion et irritant pour les yeux.  
À tenir hors de portée des enfants.

**♻️** Après utilisation, ne jetez pas la cartouche dans la nature, rapportez-la dans le réseau CITROËN ou à un organisme chargé de sa récupération.

## Roue de secours

### Stationnement

- ☞ Immobilisez le véhicule de façon à ne pas gêner la circulation : le sol doit être horizontal, stable et non glissant.
- ☞ En cas de route en pente ou déformée, positionnez sous les roues un objet faisant office de cale.
- ☞ Avec une boîte manuelle, engagez la première vitesse puis coupez le contact de façon à bloquer les roues.
- ☞ Serrez le frein de stationnement et vérifiez l'allumage du témoin au combiné.
- ☞ Assurez-vous impérativement que les occupants sont sortis du véhicule et sont situés dans une zone garantissant leur sécurité.
- ☞ Enfilez le gilet de sécurité et signalez l'immobilisation du véhicule avec les dispositifs prévus par la législation en vigueur dans le pays où vous circulez (triangle de présignalisation, feux de détresse, ...).
- ☞ Munissez-vous des outils.

### Particularité avec suspension pneumatique

Si le véhicule en est équipé, vous devez activer le mode de soulèvement du véhicule avant de soulever le véhicule avec un cric.

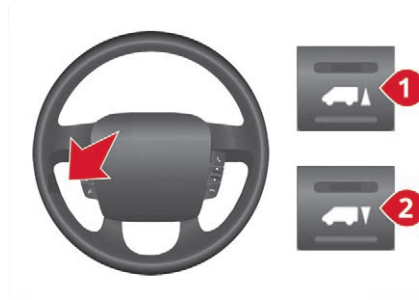

Pour les véhicules équipés d'un volant à droite, les boutons se situent sur la droite du volant.

- ☞ Contact mis, appuyez simultanément sur les deux touches **1** et **2** pendant au moins 5 secondes.

Leurs voyants s'allument fixement.

- ☞ Pour quitter ce mode, appuyez simultanément sur les touches **1** et **2** pendant 5 secondes supplémentaires.

Leurs voyants s'éteignent et le système redevient pleinement opérationnel.

Ce mode se désactive automatiquement si l'on dépasse la vitesse d'environ 5 km/h.

Une fois que votre véhicule est bien sécurisé, il convient de procéder dans cet ordre :

- 1- **Prendre les outils.**
- 2- **Retirer la roue de secours.**
- 3- **Positionner le cric.**
- 4- **Remplacer la roue à réparer.**
- 5- **Ranger la roue à réparer.**

## 1 – Prendre les outils

Ils sont rangés dans une boîte située sous l'assise du passager avant.



- ☞ Tournez le bouton d'un quart de tour, puis tirez la boîte.
- ☞ Après utilisation, appuyez sur le bouton, puis tournez d'un quart de tour afin de bloquer la boîte.

En cas de panne

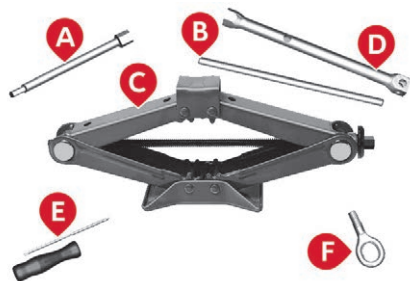

- A. Douille rallongée.
- B. Barre.
- C. Cric.
- D. Clé démonte-roue.
- E. Tournevis (poignée et embouts).
- F. Anneau amovible de remorquage.

## 2 – Retirer la roue de secours de son logement

**i** Pour plus de confort, soulevez l'arrière du véhicule.

**!** La roue de secours est spécifique à votre véhicule, ne l'employez pas sur des véhicules de modèle différent. De même, n'utilisez pas de roues de secours provenant d'un modèle différent de celui de votre véhicule. Ces indications s'appliquent également aux boulons.

Avec **jantes tôle** :

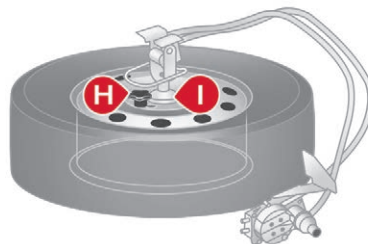

- H. Poignée.
- I. Étrier.

Avec **jantes alliage** :

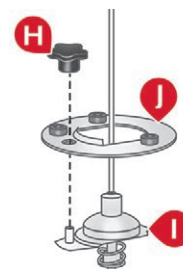
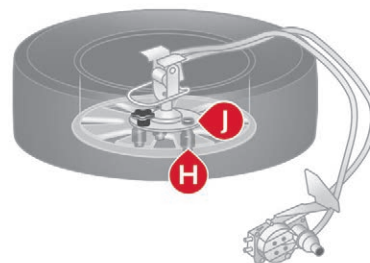

- H. Poignée.
- I. Étrier.
- J. Support.
- K. Vis.

La vis de maintien de la roue de secours est située sous le pare-chocs arrière, côté droit.

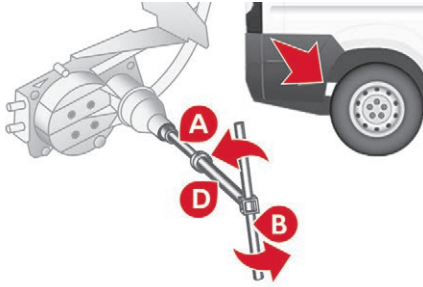

- ☞ Installez la douille rallongée **A**, la clé démonte-roue **D** et la barre **B** sur la vis de maintien.
- ☞ Tournez l'ensemble dans le sens inverse des aiguilles d'une montre pour faire descendre la roue.
- ☞ Tournez jusqu'au point de blocage, signalé par le durcissement de la manoeuvre.
- ☞ Après avoir déroulé entièrement le câble, sortez la roue de secours.

Avec **jantes tôle** :

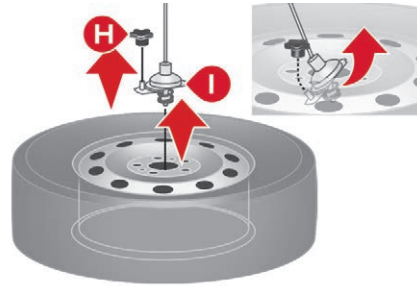

- ☞ Dévissez la poignée **H**.
- ☞ Retirez l'étrier **I** de la partie externe de la jante tôle.

Avec **jantes alliage** :

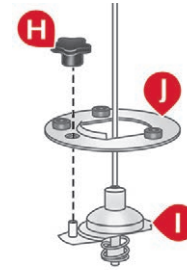
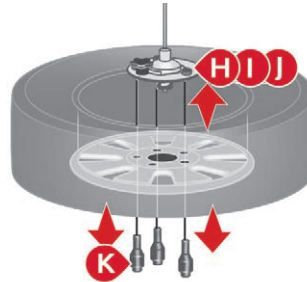

- ☞ Dévissez les trois vis de fixation **K**.
- ☞ Dévissez la poignée **H**.
- ☞ Retirez le support **J** de l'étrier **I**.
- ☞ Dégagez la roue de secours et placez-la près de la roue à remplacer.
- ☞ Placez une cale, si possible, sous la roue diagonalement opposée à celle à remplacer.

### 3 – Positionner le cric

**!** Veillez à ce que le cric soit bien stable. Si le sol est glissant ou meuble, le cric risque de s'affaisser – Risque de blessure !



**!** Veillez à positionner le cric uniquement aux emplacements **1** ou **2** sous le véhicule, en vous assurant que la zone d'appui du véhicule est bien centrée sur la tête du cric. Sinon, le véhicule risque d'être endommagé et/ou le cric de s'affaisser.

**i** Assurez-vous de la sécurité des passagers (éloignement, distance du véhicule).

**!** N'introduisez jamais les mains ou la tête dans le passage des roues.



**!** Ne vous engagez jamais sous un véhicule levé par un cric (utilisez une chandelle). N'utilisez pas :

- Le cric pour un autre usage que le levage du véhicule.
- Une autre cric que celui fourni par le constructeur.

**i** Le cric doit être utilisé uniquement pour remplacer un pneumatique endommagé. Le cric ne nécessite aucun entretien. Le cric est conforme à la réglementation européenne, telle que définie dans la Directive Machines 2006/42/CE.

**i** Certaines parties du cric telles que les vis ou les articulations peuvent blesser : évitez de les toucher. Éliminez soigneusement toute trace de graisse de lubrification.

### A l'avant

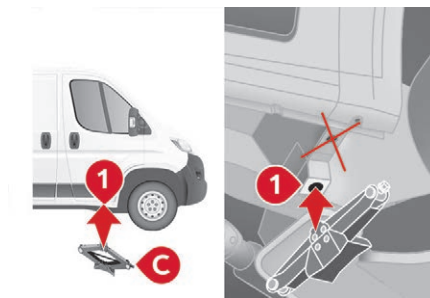

☞ Positionnez le cric **C** à l'emplacement **1** prévu sous le soubassement, à proximité de la roue avant.

### A l'arrière

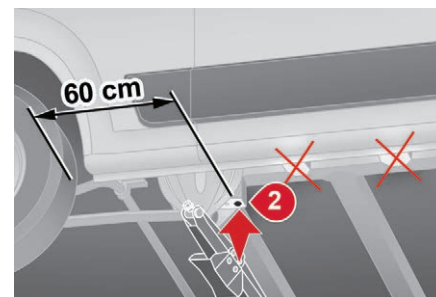

**!** Le cric doit être placé à environ **60 cm** du bord de la roue arrière.

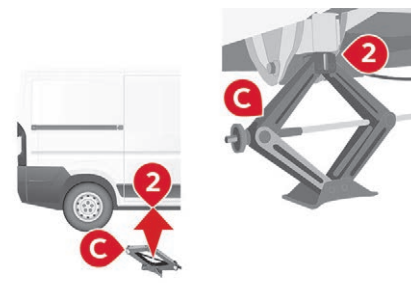

☞ Positionnez le cric **C** à l'emplacement **2** dans le trou prévu à cet effet.

### Particularité avec un marchepieds latéral

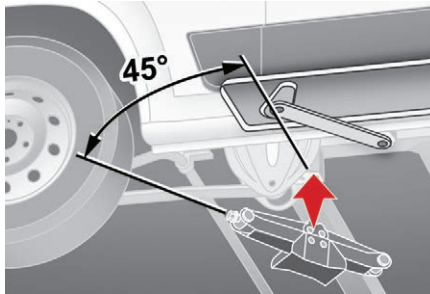

Si le véhicule en est équipé, veillez à bien placer le cric à **45°** de façon à ne pas interférer avec le marchepieds.

## 4 – Remplacer la roue à réparer

- ☞ Déposez l'enjoliveur (selon version) en faisant levier avec le tournevis **E**.

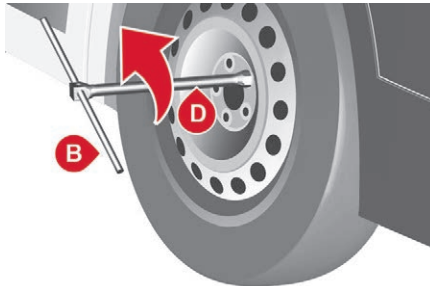

- ☞ Débloquez les boulons à l'aide de la clé démonte-roue **D** et de la barre **B**.

**i** Pour plus d'informations sur comment **Positionner le cric**, reportez-vous au paragraphe correspondant.

- ☞ Assurez-vous que le cric soit stable et bien placé sur le soubassement.

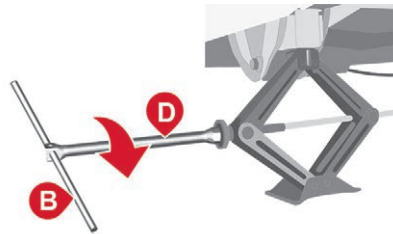

- ☞ A l'aide de la clé démonte-roue **D** et de la barre **B**, développez suffisamment le cric pour pouvoir dégager la roue.

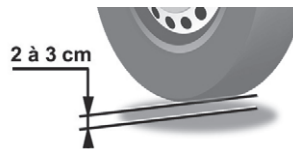

**!** Pour dégager la roue facilement, un espace d'environ **2 à 3 cm** est nécessaire entre le sol et le pneu.

Si la roue est très crevée/écrasée, augmentez l'espace mais sans actionner le cric au maximum de sa levée.

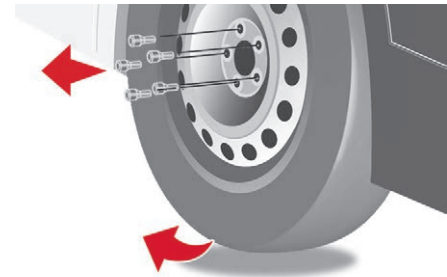

- ☞ Dévissez complètement les boulons et retirez la roue à réparer.
- ☞ Assurez-vous que les surfaces d'appui de la roue de secours, les boulons, les logements des boulons sont propres et sans impuretés qui risqueraient de provoquer le desserrage des boulons de fixation.

**i** Ne graissez pas les boulons avant de les visser : ils pourraient se dévisser spontanément.

En cas de panne

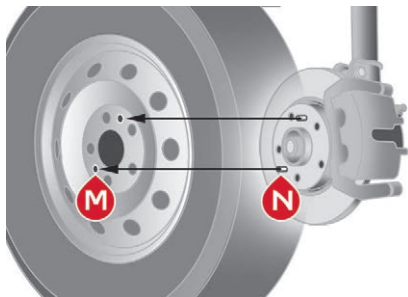

- ☞ Montez la roue de secours en faisant coïncider les 2 orifices **M** avec les 2 axes **N** correspondants.
- ☞ Amorcez le vissage des boulons à la main.

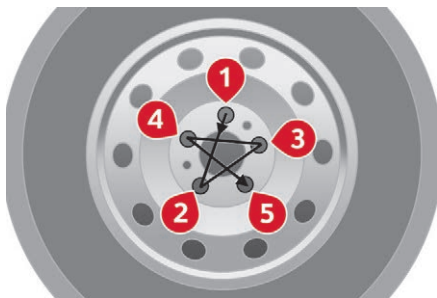

**i** Vissez les boulons dans cet ordre.

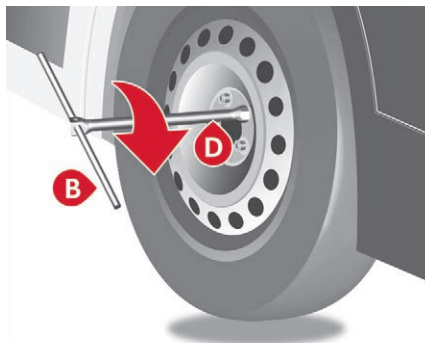

- ☞ Effectuez un premier serrage à l'aide de la clé démonte-roue **D** et de la barre **B**.
- ☞ Abaissez le véhicule à l'aide de la clé démonte-roue **D** et de la barre **B**, puis retirez le cric.

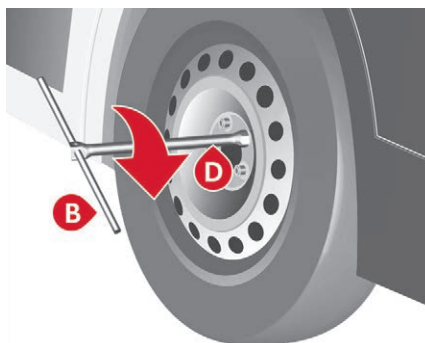

- ☞ Serrez à nouveau les boulons avec la clé démonte-roue **D** et la barre **B**.

**i** Faites rapidement le contrôle de serrage des vis et la pression de la roue de secours par le réseau du constructeur ou par un atelier qualifié. Faites réparer la roue crevée et remplacez-la aussitôt sur le véhicule.

**i** Si votre véhicule est équipé d'une détection de sous-gonflage, contrôlez la pression des pneumatiques et réinitialisez le système.

## 5 – Ranger la roue à réparer

Vous devez impérativement replacer la roue à réparer ou la roue de secours sous le véhicule pour verrouiller le système de treuil.

**!** Contrôlez qu'elle est bien fixée dans son compartiment sous le plancher. Un mauvais positionnement de la roue peut compromettre la sécurité.

- ☞ Remplacez la roue à l'arrière du véhicule.

## Changement d'une lampe

Avec **jantes tôle** :

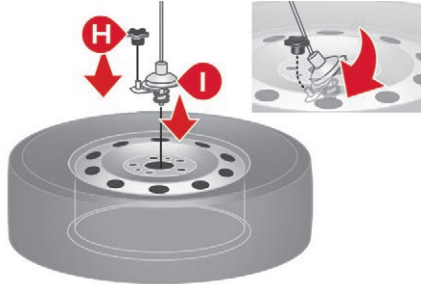

- ☞ Accrochez le support **I** sur la partie externe.
- ☞ Vissez la poignée **H** pour solidariser le support et la jante tôle.

Avec **jantes alliage** :

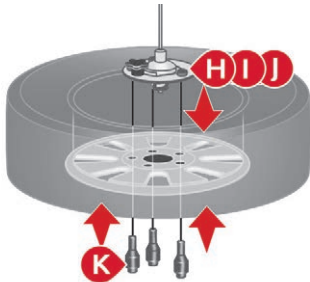

- ☞ Positionnez le support **J** sur l'étrier **I**.
- ☞ Vissez la poignée **H**.
- ☞ Vissez les trois vis de fixations **K** de l'étrier **I** sur la jante alliage.

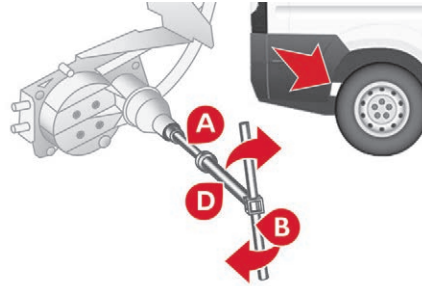

- ☞ Installez la douille rallongée **A**, la clé démonte-roue **D** et la barre **B** sur la vis de maintien.
- ☞ Tournez l'ensemble, dans le sens des aiguilles d'une montre, pour enrouler complètement le câble et remonter la roue sous le véhicule.
- ☞ Vérifiez que la roue est bien plaquée horizontalement contre le plancher du véhicule et que l'encoche du système de treuil est apparente.
- ☞ Rangez les outils et l'enjoliveur (selon version).

**i** Pour plus d'informations sur les **Éléments d'identification** du véhicule et notamment sur l'étiquette de pression des pneumatiques, reportez-vous à la rubrique correspondante.

**!** Les projecteurs sont équipés de glaces en polycarbonate, revêtues d'un vernis protecteur :

- ☞ **ne les nettoyez pas avec un chiffon sec ou abrasif, ni avec un produit détergent ou solvant,**
- ☞ utilisez une éponge et de l'eau savonneuse ou un produit avec pH neutre,
- ☞ en utilisant le lavage haute-pression sur des salissures persistantes, ne dirigez pas de manière prolongée la lance sur les projecteurs, les feux et leur contour pour éviter de détériorer leur vernis et leur joint d'étanchéité.

**!** Le changement d'une lampe doit se faire impérativement contact coupé et projecteur / feu éteint depuis plusieurs minutes – Risque de brûlure grave !

- ☞ Ne touchez pas directement la lampe avec les doigts : utilisez des chiffons non pelucheux.

Il est impératif de n'utiliser que des lampes de type anti-ultraviolet (UV), afin de ne pas détériorer le projecteur.

Remplacez toujours une lampe défectueuse par une lampe neuve ayant les mêmes références et caractéristiques.

**i** Dans certaines conditions climatiques (température basse, humidité), la présence de buée sur la surface interne de la glace des projecteurs avant et des feux arrière est normale ; celle-ci disparaît quelques minutes après l'allumage des feux.

## Types de lampes

Différents types de lampes sont installés sur votre véhicule. Pour les retirer :

### Type A

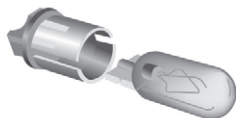

Lampe totalement en verre : tirez doucement car elle est montée par pression.

### Type B



Lampe à baïonnette : appuyez sur la lampe, puis tournez-la dans le sens contraire des aiguilles d'une montre.

### Type C

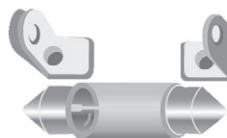

Lampe cylindrique : écartez les contacts.

### Type D

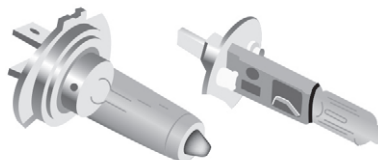

Lampe halogène : dégagez le ressort de blocage de son logement.

## Feux avant



1. Feux de route.
2. Feux de croisement.
3. Indicateurs de direction.
4. Feux de position/diurnes.

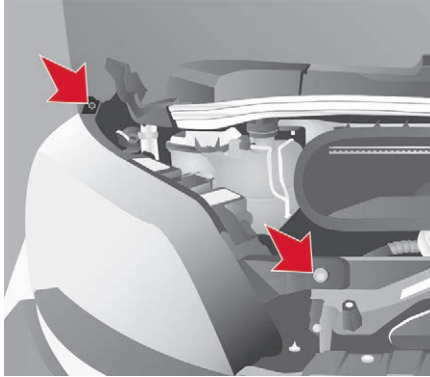

- ☞ Ouvrez le capot moteur et enclenchez bien la béquille de capot.
- ☞ Pour accéder aux lampes et ampoules, passez la main derrière le bloc optique.

Si nécessaire, vous pouvez déposer le bloc optique :

- ☞ Selon pays de commercialisation, déposez la mousse de protection grand froid en la faisant coulisser latéralement vers l'extérieur.
- ☞ Débranchez le connecteur électrique en retirant sa bague de verrouillage.
- ☞ Retirez les deux vis de fixation du bloc optique.
- ☞ Déplacez le bloc optique vers le centre du véhicule pour l'extraire de ses glissières. Côté gauche, faites attention à la béquille de capot.

## Feux de route

### Type D, H7 - 55W

- ☞ Ôtez le couvercle en tirant la languette en caoutchouc.
- ☞ Débranchez le connecteur électrique.
- ☞ Dégagez le ressort de blocage en appuyant sur la pince centrale.
- ☞ Remplacez la lampe en veillant à bien faire correspondre la partie métallique avec la rainure présente sur le feu.

## Feux de croisement

### Type D, H7 - 55W

- ☞ Ôtez le couvercle en tirant la languette en caoutchouc.
- ☞ Débranchez le connecteur électrique.
- ☞ Dégagez le ressort de blocage en appuyant sur la pince centrale.
- ☞ Remplacez la lampe en veillant à bien faire correspondre la partie métallique avec les rainures présentes sur le feu.

## Indicateurs de direction

### Type A, WY21W - 21W

- ☞ Ôtez le couvercle en tirant la languette en caoutchouc.
- ☞ Tournez le porte ampoule d'un quart de tour, dans le sens inverse des aiguilles d'une montre.
- ☞ Remplacez l'ampoule.

## Feux de position/diurnes

### Type A, W21/5W - 21W et 5W

- ☞ Ôtez le couvercle en tirant la languette en caoutchouc.
- ☞ Tournez le porte ampoule d'un quart de tour, dans le sens inverse des aiguilles d'une montre.
- ☞ Remplacez l'ampoule.

## Feux diurnes à LED

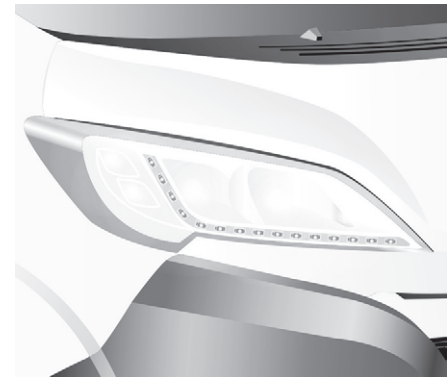

Ces diodes électroluminescentes (LED) servent à la fois de feux diurnes et de feux de position.

Si votre véhicule est équipé de feux diurnes à LED, consultez le réseau CITROËN.

## Projecteurs antibrouillard

Type D, H11 - 55W

- ☞ Braquez complètement la roue vers l'intérieur.

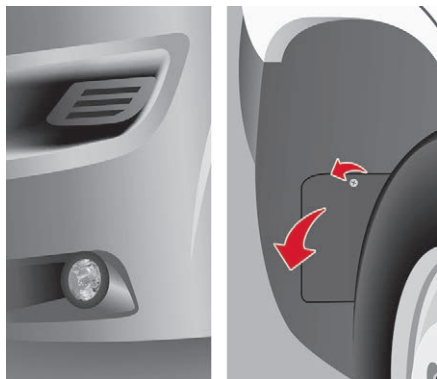

- ☞ Retirez la vis, située dans le passage de roue.
- ☞ Ôtez le volet de protection.



- ☞ Retirez l'agrafe de fixation et débranchez le connecteur électrique.
- ☞ Tournez et retirez le porte-lampe.
- ☞ Remplacez la lampe en veillant à bien faire correspondre la partie métallique avec les rainures présentes sur le feu.

**!** Le changement des lampes à halogène doit se faire projecteur éteint depuis quelques minutes (risque de brûlure grave). Ne touchez pas directement la lampe avec les doigts, utilisez des chiffons non pelucheux.  
A la fin de chaque opération, vérifiez le bon fonctionnement des feux.

## Répétiteurs latéraux d'indicateurs de direction

Type A, W16WF - 16W

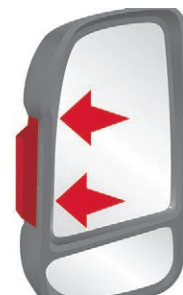

- ☞ Déplacez le miroir du rétroviseur pour accéder aux vis.
- ☞ Retirez les deux vis de fixation.
- ☞ Tirez le porte ampoule pour le dégager des tétons.
- ☞ Tirez l'ampoule, puis remplacez-la.

## Feux de position latéraux

Type A, W5W - 5W

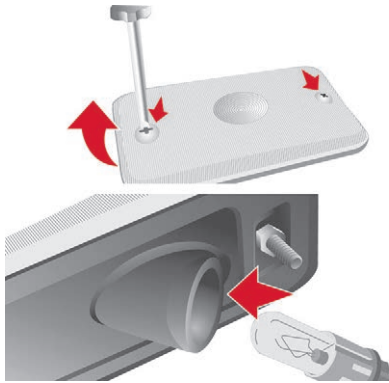

- ☞ Si votre véhicule en est équipé (dimension L4), retirez les deux vis de fixation.
- ☞ Tirez le porte ampoule pour le dégager des tétons.
- ☞ Tirez l'ampoule, puis remplacez-la.

## Plafonniers

Type C, 12V10W - 10W

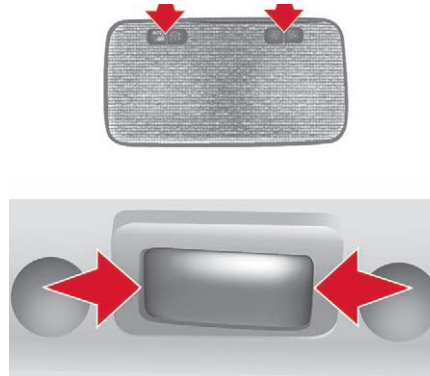

Avant / Arrière

- ☞ Appuyez sur les points, indiqués par les flèches, puis ôtez le plafonnier.
- ☞ Ouvrez le volet de protection.
- ☞ Remplacez l'ampoule en écartant les deux contacts.
- ☞ Vérifiez que les ampoules neuves sont bien bloquées entre les deux contacts.
- ☞ Fermez le volet de protection.
- ☞ Fixez le plafonnier dans son logement et assurez-vous de son blocage.

## Feux arrière

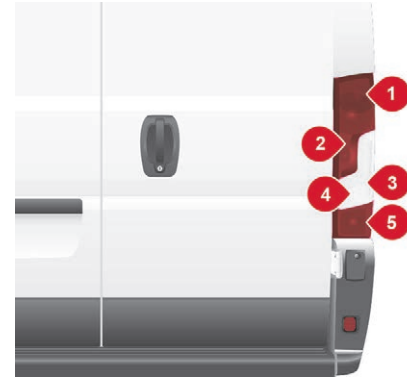

1. **Feux stop**  
Type B, P21W - 21W
2. **Feux stop/position**  
Type B, P21/5W - 21W et 5W
3. **Indicateurs de direction**  
Type B, PY21W - 21W
4. **Feux de recul**  
Type A, W16W - 16W
5. **Feu antibrouillard**  
Type A, W16W - 16W

**i** Pour plus d'informations sur les **Types de lampes**, reportez-vous à la rubrique correspondante.

En cas de panne

- Repérez l'ampoule défaillante, puis ouvrez les portes arrière.

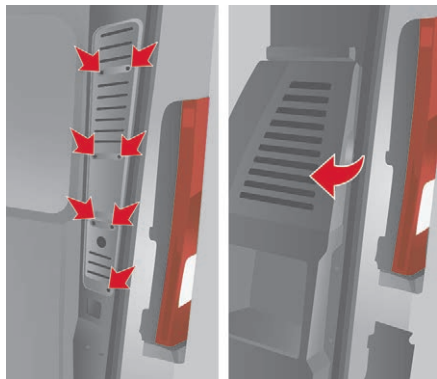

- Déposez la trappe d'accès correspondante en retirant ses sept vis de fixation (fourgon)

ou

- Déposez la trappe d'accès correspondante en tirant sa poignée pour la déclipper (combi).
- Débranchez le connecteur électrique en appuyant sur sa languette centrale.
- Retirez les deux écrous de fixation du bloc transparent.
- De l'extérieur, tirez le bloc transparent.

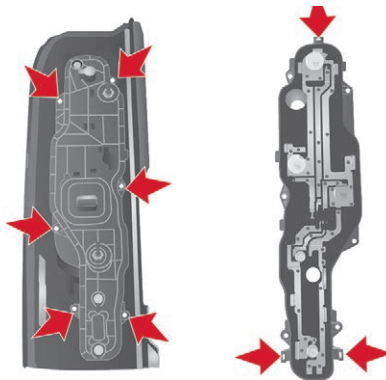

- Retirez les six vis de fixation du porte ampoule.
- Ecartez les trois languettes de maintien et sortez le porte ampoule de son logement.
- Remplacez l'ampoule.

**i** Effectuez les opérations en sens inverse pour la remise en place de chaque ampoule.

## Feux de plaque minéralogique

Type C, C5W - 5W

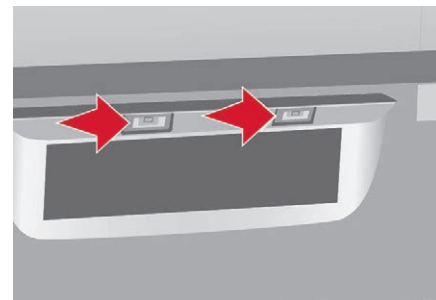

- Appuyez sur le point, indiqué par la flèche, puis ôtez le plastique transparent.
- Ôtez l'ampoule défaillante en écartant les deux contacts.
- Une fois l'ampoule remplacée, assurez-vous que l'ampoule neuve est bien bloquée entre les deux contacts.
- Remplacez le plastique transparent et appuyez dessus pour le verrouiller.

## Troisième feu de stop

Type A, W5W - 5W (x 4)

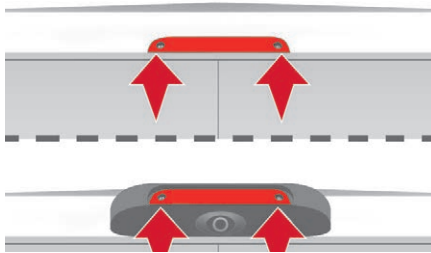

- ☞ Retirez les deux vis de fixation du feu.
- ☞ Retirez le feu en tirant vers vous.

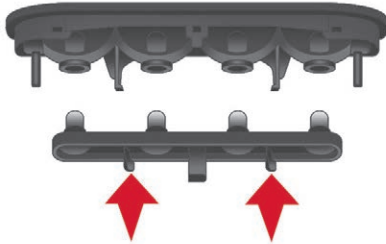

- ☞ Retirez le porte-lampe en pinçant les deux languettes vers l'intérieur.
- ☞ Retirez l'ampoule défaillante en tirant dessus.
- ☞ Remplacez l'ampoule.

## Changement d'un fusible

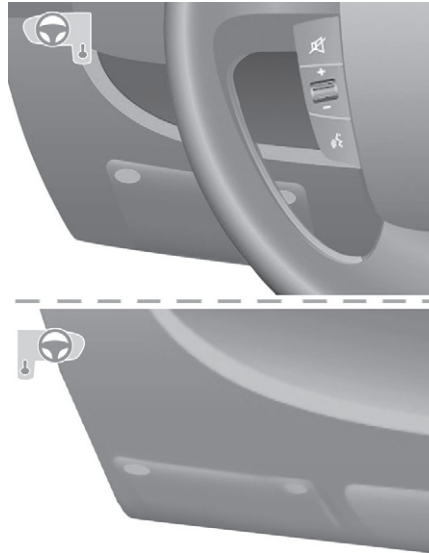

Les trois boîtes à fusibles sont placées sur la planche de bord côté gauche, dans le montant côté droit et dans le compartiment moteur. Les désignations communiquées ne sont que les fusibles qui peuvent être changés par l'usager. Pour toute autre intervention, rendez-vous dans le réseau CITROËN ou dans un atelier qualifié.

**i** À l'intention des professionnels : pour l'information complète des fusibles et relais, consultez la schématique des "Méthodes" via le réseau CITROËN.

## Dépose et pose d'un fusible

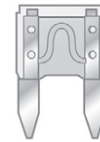

Bon

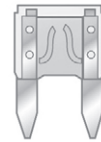

Mauvais

Avant de remplacer un fusible, il est nécessaire de connaître la cause de l'incident et d'y remédier. Les numéros des fusibles sont indiqués sur la boîte à fusibles.

**Remplacez toujours un fusible défectueux par un fusible de calibre équivalent.**

**i** CITROËN décline toute responsabilité pour les frais occasionnés par la remise en état de votre véhicule ou les dysfonctionnements résultant de l'installation d'accessoires auxiliaires non fournis, non recommandés par CITROËN et non installés selon ses prescriptions, en particulier lorsque la consommation de l'ensemble des appareils supplémentaires branchés dépasse 10 milliampères.

## Fusibles planche de bord côté gauche

Retirez les vis et basculez le boîtier pour accéder aux fusibles.

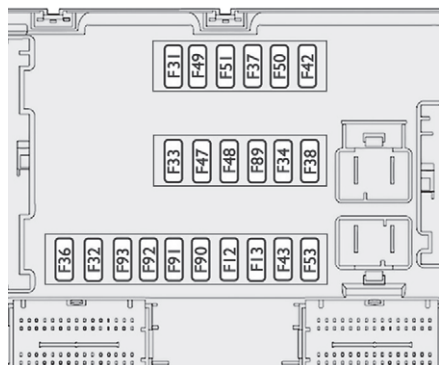

Fusibles	A (ampères)	Affectation
12	7,5	Feu de croisement droit
13	7,5	Feu de croisement gauche
31	5	Relais du calculateur compartiment moteur – Relais du calculateur planche de bord (+ clé)
32	7,5	Éclairage d'habitacle (+ batterie)
33	7,5	Capteur de contrôle de la batterie version Stop & Start (+ batterie)
34	7,5	Éclairage d'habitacle Minibus – Feux de détresse
36	10	Autoradio – Commandes air conditionné – Alarme – Chronotachygraphe – Calculateur coupe-batterie – Programmeur chauffage additionnel (+ batterie)
37	7,5	Contacteur feux de stop – Troisième feu de stop – Combiné (+ clé)
38	20	Verrouillage centralisé des portes (+ batterie)
42	5	Calculateur et capteur ABS – Capteur ASR – Capteur CDS – Contacteur feux de stop
43	20	Moteur essuie-vitre avant (+ clé)
47	20	Moteur lève-vitre conducteur
48	20	Moteur lève-vitre passager
49	5	Calculateur aide au stationnement – Autoradio – Commandes au volant – Platines centrale et latérale de commandes – Platine auxiliaire de commandes – Calculateur coupe-batterie (+ clé)
50	7,5	Calculateur airbags et prétensionneurs
51	5	Chronotachygraphe – Calculateur direction assistée – Air conditionné - Feux de recul – Capteur d'eau filtre à gazole – Débitmètre (+ clé)
53	7,5	Combiné (+ batterie)
89	-	Inutilisé
90	7,5	Feu de route gauche
91	7,5	Feu de route droit
92	7,5	Feu antibrouillard gauche
93	7,5	Feu antibrouillard droit

## Fusibles montant côté droit

☞ Déclippez le couvercle.

**Après intervention, refermez très soigneusement le couvercle.**

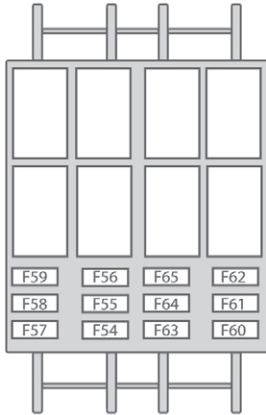

Fusibles	A (ampères)	Affectation
54	-	Inutilisé
55	15	Sièges chauffants
56	15	Prise 12 V passagers arrière
57	10	Chauffage additionnel sous siège
58	15	Dégivrage lunette arrière gauche
59	15	Dégivrage lunette arrière droite
60	-	Inutilisé
61	-	Inutilisé
62	-	Inutilisé
63	10	Commande chauffage additionnel passagers arrière
64	-	Inutilisé
65	30	Ventilateur chauffage additionnel passagers arrière

## Fusibles compartiment moteur

☞ Retirez les écrous et basculez le boîtier pour accéder aux fusibles.

**Après intervention, refermez très soigneusement le couvercle.**

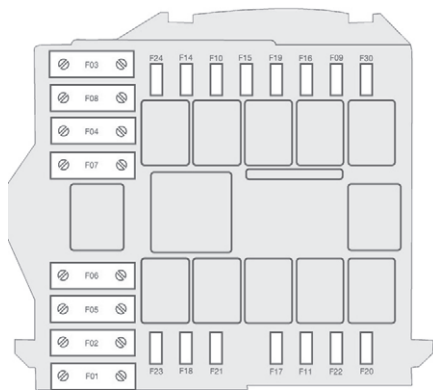

Fusibles	A (ampères)	Affectation
1	40	Alimentation pompe ABS
2	50	Boîtier préchauffage gazole
3	30	Contacteur antivol – Démarreur
4	40	Réchauffeur gazole
5	20/50	Ventilation habitacle avec chauffage additionnel programmable (+ batterie)
6	40/60	Groupe moto-ventilateur habitacle vitesse maxi (+ batterie)
7	40/50/60	Groupe moto-ventilateur habitacle vitesse mini (+ batterie)
8	40	Groupe moto-ventilateur habitacle (+ clé)
9	15	Prise 12 V arrière (+ batterie)
10	15	Avertisseur sonore
11	-	Inutilisé
14	15	Prise 12 V avant (+ batterie)
15	15	Allume-cigares (+ batterie)
16	-	Inutilisé
17	-	Inutilisé
18	7,5	Calculateur contrôle moteur (+ batterie)
19	7,5	Compresseur air conditionné
20	30	Pompe lave-vitre/projecteurs
21	15	Alimentation pompe à carburant
22	-	Inutilisé
23	30	Électrovannes ABS
24	7,5	Platine auxiliaire de commandes – Commande et rabattement des rétroviseurs extérieurs (+ clé)
30	15	Dégivrage des rétroviseurs extérieurs

## Batterie

Mode opératoire pour démarrer le moteur à partir d'une autre batterie ou pour recharger votre batterie déchargée.

### Batteries de démarrage au plomb



Les batteries contiennent des substances nocives telles que l'acide sulfurique et le plomb.

Elles doivent être éliminées selon les prescriptions légales et ne doivent en aucun cas être jetées avec les ordures ménagères.

Remettez les piles et les batteries usées à un point de collecte spécial.

**!** Avant de manipuler la batterie, protégez-vous les yeux et le visage.

Toute opération sur la batterie doit être effectuée dans un milieu aéré et loin de flammes libres ou de sources d'étincelles, afin d'éviter tout risque d'explosion et d'incendie.

Lavez-vous les mains en fin d'opération.

### Accès à la batterie

La batterie est située sous le plancher avant gauche.

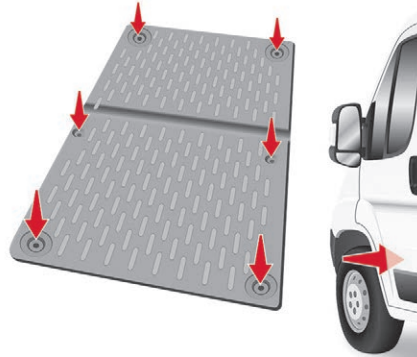

- ☞ Dévissez les 6 vis de maintien de la trappe d'accès.
- ☞ Relevez ou retirez complètement la trappe d'accès.

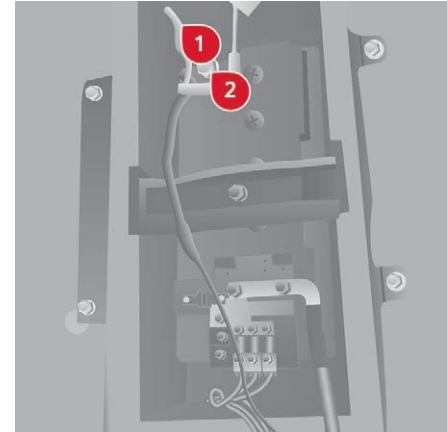

- ☞ Basculez le levier **1** vers le bas pour écarter les cosses.
- ☞ Retirez les cosses **2** de la borne négative (-).

**i** Avant de procéder au débranchement de la batterie, vous devez attendre 2 minutes après la coupure du contact.

**!** Ne débranchez pas les cosses quand le moteur tourne.  
Ne rechargez pas les batteries sans avoir débranché les cosses.  
Fermez les vitres et les portes avant de débrancher la batterie.

Après tout rebranchement de la batterie, mettez le contact et attendez 1 minute avant de démarrer, afin de permettre l'initialisation des systèmes électroniques. Toutefois, si après cette manipulation de légères perturbations subsistent, consultez le réseau CITROËN ou un atelier qualifié.

**I** Il est conseillé, lors d'un arrêt prolongé de plus d'un mois, de débrancher la borne (-) de la batterie.

La description de la procédure de charge de la batterie n'est donnée qu'à titre indicatif.

Après débranchement prolongé de la batterie, il peut être nécessaire de réinitialiser les fonctions suivantes :

- les paramètres de l'afficheur (date, heure, langue, unité de distance et de température),
- les stations de l'autoradio,
- la condamnation centralisée.

Certains réglages sont annulés, il est nécessaire de les réaliser à nouveau, consultez le réseau CITROËN.

Si votre véhicule est équipé d'un chrono tachygraphe ou d'une alarme, il est recommandé de débrancher la borne (-) de la batterie (située sous le plancher côté gauche, dans la cabine), lors d'un arrêt prolongé du véhicule de plus de 5 jours.

## Démarrer à partir d'une autre batterie

**!** Ne démarrez jamais le moteur en branchant un chargeur de batterie. N'utilisez jamais un booster de batterie 24 V ou supérieur.

Vérifiez au préalable que la batterie de secours a une tension nominale de 12 V et une capacité au minimum égale à celle de la batterie déchargée.

Les deux véhicules ne doivent pas se toucher.

Eteignez tous les consommateurs électriques des deux véhicules (autoradio, essuie-vitres, feux, ...).

Veillez à ce que les câbles de secours ne passent pas à proximité des parties mobiles du moteur (ventilateur, courroie, ...).

Ne débranchez pas la borne (+) quand le moteur tourne.

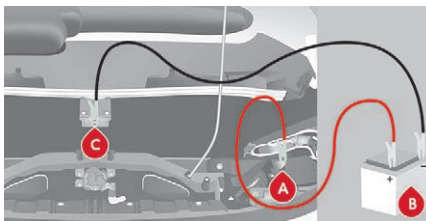

A. Point métallique positif de votre véhicule

- B. Batterie de secours
- C. Masse de votre véhicule

Le point métallique positif **A** est accessible par une trappe, située sur le côté de la boîte à fusibles.

**!** Se brancher uniquement sur les points indiqués et illustrés ci-dessus. En cas de non-respect, risque de court-circuit !

- ☞ Connectez le câble rouge au point métallique **A**, puis à la borne (+) de la batterie de secours **B**.
- ☞ Connectez une extrémité du câble vert ou noir à la borne (-) de la batterie de secours **B**.
- ☞ Connectez l'autre extrémité du câble vert ou noir sur le point de masse **C** de votre véhicule.
- ☞ Actionnez le démarreur, laissez tourner le moteur.
- ☞ Attendez le retour au ralenti et débranchez les câbles.

## Recharger la batterie avec un chargeur de batterie

- ☞ Accédez à la batterie, située dans le plancher avant gauche.
- ☞ Débranchez la batterie.
- ☞ Respectez les instructions d'utilisation données par le fabricant du chargeur.
- ☞ Rebranchez en commençant par la borne (-).
- ☞ Vérifiez la propreté des bornes et des cosses. Si elles sont couvertes de sulfate (dépôt blanchâtre ou verdâtre), démontez-les et nettoyez-les.

**!** L'opération de recharge doit être effectuée dans un milieu aéré et loin de flammes libres ou de sources éventuelles d'étincelles afin d'éviter le risque d'explosion et d'incendie. Ne pas essayer de recharger une batterie gelée : il faut d'abord la dégeler afin d'éviter les risques d'explosion. Si elle a gelé, faire contrôler la batterie avant la recharge par un spécialiste qui vérifiera que les composants intérieurs n'ont pas été endommagés et que le conteneur n'est pas fissuré, ce qui impliquerait un risque de fuite d'acide toxique et corrosif. Procédez à une charge lente à bas ampérage pendant environ 24 heures maximum pour éviter d'endommager la batterie.

<b>ATTENTION !</b>	<b>CAUTION !</b>
Votre véhicule nécessite une batterie spécifique EN CAS DE REMPLACEMENT, SE REFERER OBLIGATOIREMENT AU MANUEL DU VEHICULE	Your vehicle requires a specific battery IN THE EVENT OF REPLACEMENT, REFER OBLIGATORILY TO THE HANDBOOK OF THE VEHICLE

La présence de cette étiquette, notamment avec le Stop & Start, indique l'utilisation d'une batterie au plomb 12 V de technologie et de caractéristiques spécifiques, qui nécessite, en cas de débranchement ou de remplacement, l'intervention exclusive du réseau CITROËN ou d'un atelier qualifié.

**i** Après le remontage de la batterie par le réseau CITROËN ou par un atelier qualifié, le Stop & Start ne sera actif qu'après une immobilisation continue du véhicule, dont la durée dépend des conditions climatiques et de l'état de charge de la batterie (jusqu'à environ 8 heures).

## Remorquage

- !** **Consignes générales**
- Respectez la législation en vigueur dans votre pays.
- Vérifiez que le poids du véhicule tracteur est supérieur à celui du véhicule remorqué.
- Le conducteur doit rester au volant du véhicule remorqué et être muni d'un permis de conduire valide.
- Lors d'un remorquage avec les quatre roues au sol, utilisez toujours une barre de remorquage homologuée ; les cordes et les sangles sont interdites.
- Le véhicule remorqueur doit démarrer progressivement.
- Lors d'un remorquage moteur arrêté, il n'y a plus d'assistance de freinage et de direction.
- Dans les cas suivants, faites impérativement appel à un professionnel pour le remorquage :
- véhicule en panne sur autoroute ou sur voie rapide,
  - véhicule à quatre roues motrices,
  - impossibilité de mettre la boîte de vitesses au point mort, de débloquer la direction, de desserrer le frein de stationnement,
  - remorquage avec deux roues au sol seulement,
  - absence de barre de remorquage homologuée...

## Remorquage de votre véhicule

L'anneau amovible de remorquage est situé dans la boîte à outils sous le siège passager avant.

☞ Déclippez le cache à l'aide d'un outil plat.



- ☞ Vissez l'anneau amovible de remorquage jusqu'en butée.
- ☞ Accrochez la barre de remorquage homologuée à l'anneau amovible.
- ☞ Mettez le levier de vitesses au point mort.

**i** Le non-respect de cette particularité peut conduire à la détérioration de certains organes de freinage et à l'absence d'assistance de freinage au redémarrage du moteur.

## Remorquage d'un autre véhicule

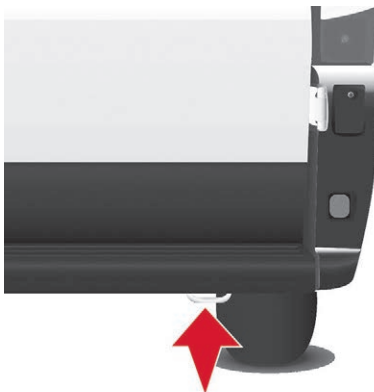

L'anneau rigide de remorquage est situé à droite sous le pare-chocs.

- ☞ Accrochez la barre de remorquage homologuée à l'anneau rigide.

## Caractéristiques des moteurs et charges remorquables

### Moteurs

Les caractéristiques du moteur sont détaillées sur le certificat d'immatriculation du véhicule, ainsi que dans la documentation commerciale.

**i** La puissance maxi correspond à la valeur homologuée au banc moteur, selon les conditions définies par la réglementation européenne (Directive 1999/99/CE).

Pour plus d'informations, adressez-vous au réseau CITROËN ou à un atelier qualifié.

### Masses et charges remorquables

Les valeurs de masses et de charges remorquables liées à votre véhicule sont mentionnées sur le certificat d'immatriculation, ainsi que dans la documentation commerciale.

Ces valeurs sont également présentes sur la plaque ou l'étiquette constructeur.

Pour plus d'informations, adressez-vous au réseau CITROËN ou à un atelier qualifié.

Les valeurs de MTRA et de charges remorquables indiquées sont valables pour une altitude maximale de 1 000 mètres. La valeur de charge remorquable doit être réduite de 10% par tranche de 1 000 mètres supplémentaires.

Le poids maximal autorisé sur flèche correspond au poids admis sur la rotule d'attelage (démontable avec ou sans outil).

**MTRA** : masse totale roulante autorisée.

**!** Des températures extérieures élevées peuvent entraîner des baisses de performance du véhicule pour protéger le moteur. Lorsque la température extérieure est supérieure à 37°C, limitez la masse remorquée.

**!** Le remorquage avec un véhicule tracteur peu chargé peut dégrader sa tenue de route. Tracter une remorque augmente la distance de freinage. Dans le cas d'un véhicule tracteur, ne dépassez jamais la vitesse de 100 km/h (respectez la législation locale en vigueur).

**i** Lorsque la température extérieure est élevée, il est conseillé de laisser tourner le moteur 1 à 2 minutes après l'arrêt du véhicule pour faciliter son refroidissement.

## Motorisations Diesel

### Moteurs Diesel Euro 6

Moteurs	2,0 BlueHDi 110 2,0 BlueHDi 110 S&S	2,0 BlueHDi 130 2,0 BlueHDi 130 S&S	2,0 BlueHDi 160 2,0 BlueHDi 160 S&S
Boîte de vitesses	Manuelle 6 rapports (BVM6)		
Cylindrée (cm³)	1 997	1 997	1 997
Puissance maxi norme CEE (kW)	81	96	120
Carburant	Gazole	Gazole	Gazole

### Moteurs Diesel Euro 4 / Euro 5

(Selon pays de commercialisation)

Moteurs	2,2 HDi 110	2,2 HDi 130 2,2 e-HDi 130	2,2 HDi 150 2,2 e-HDi 150	3 HDi 180
Boîte de vitesses	Manuelle 6 rapports (BVM6)			
Cylindrée (cm³)	2 198	2 198	2 198	2 999
Puissance maxi norme CEE (kW)	81	96	110	130
Carburant	Gazole	Gazole	Gazole	Gazole

## Masses et charges remorquables

Ces tableaux vous présentent les valeurs de masses homologuées (en kg) selon les dimensions et les appellations du véhicule.

Minibus				
Dimensions	Appellations	MTAC	Remorque non freinée	Poids recommandé sur flèche
L3 H2	440	4 005	X	X
L4 H2	442	4 250	X	X

Combi 5-6 places				
Dimensions	Appellations	MTAC	Remorque non freinée	Poids recommandé sur flèche
L1 H1	30	3 000	750	100
	33	3 300	750	100
L2 H2	33	3 300	750	100
	435	3 500	750	120

Combi 7-8-9 places				
Dimensions	Appellations	MTAC	Remorque non freinée	Poids recommandé sur flèche
L1 H1	30	3 150	750	100
L2 H2	33	3 300	750	100

Fourgon				
Dimensions	Appellations	MTAC	Remorque non freinée	Poids recommandé sur flèche
L1 H1	28	2 800	750	100
	30	3 000	750	100
	33	3 300	750	100
	35	3 500	750	100
	435	3 500	750	120
	440	4 005	750	120
L1 H2	30	3 000	750	100
	33	3 300	750	100
	35	3 500	750	100
L2 H1	30	3 000	750	100
	33	3 300	750	100
	35	3 500	750	100
	435	3 500	750	120
L2 H2	30	3 000	750	100
	33	3 300	750	100
	35	3 500	750	100
	435	3 500	750	120
	440	4 005	750	120

Fourgon				
Dimensions	Appellations	MTAC	Remorque non freinée	Poids recommandé sur flèche
L3 H2	33	3 300	750	100
	35	3 500	750	100
	435	3 500	750	120
	440	4 005	750	120
L3 H3	33	3 300	750	100
	35	3 500	750	100
	435	3 500	750	120
	440	4 005	750	120
L4 H2	435	3 500	750	120
	440	4 005	750	120
L4 H3	435	3 500	750	120
	440	4 005	750	120

## Dimensions

### Fourgon

Les valeurs de dimensions sont données en millimètres.

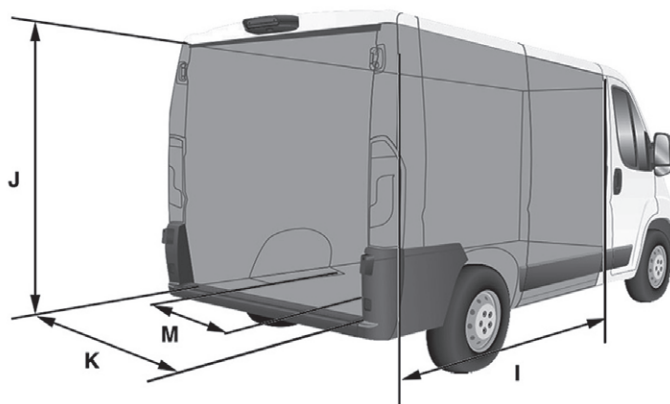
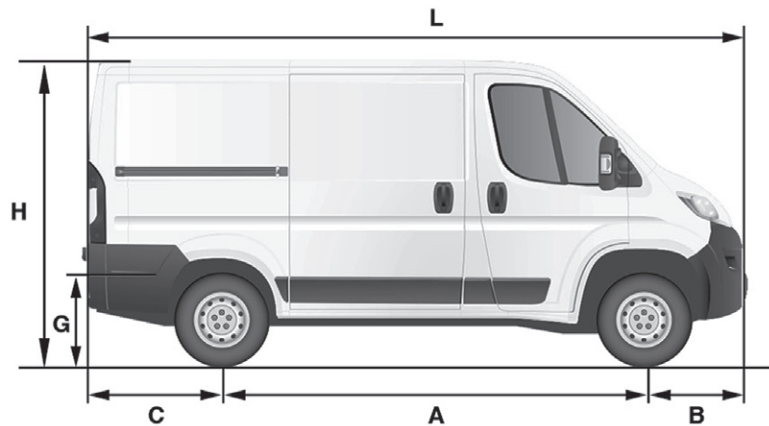

Votre véhicule se décline en 4 longueurs (L1...) et 3 hauteurs (H1...) :

		L1		L2		L3		L4	
		H1	H2	H1	H2	H2	H3	H2	H3
<b>L</b>	Longueur hors tout	4 963		5 413		5 998		6 363	
<b>H</b>	Hauteur hors tout	2 254	2 524	2 254	2 524	2 524	2 764	2 524	2 764
<b>A</b>	Empattement	3 000		3 450		4 035			
<b>B</b>	Porte-à-faux avant	948							
<b>C</b>	Porte-à-faux arrière	1 015						1 380	
<b>D</b>	Largeur (avec / sans rétroviseurs)	2 508 / 2 050							
<b>E</b>	Largeur voie avant	1 810							
<b>F</b>	Largeur voie arrière	1 790							
<b>G</b>	Hauteur du seuil de chargement	535 à 565							
<b>I</b>	Longueur du plancher intérieur	2 670		3 120		3 705		4 070	
<b>J</b>	Hauteur intérieure maximale de charge	1 662	1 932	1 662	1 932	1 932	2 172	1 932	2 172
<b>K</b>	Largeur intérieure maximale	1 870							
<b>M</b>	Largeur intérieure entre passage des roues	1 422							
	<b>Volume (m<sup>3</sup>)</b>	<b>8</b>	<b>9,5</b>	<b>10</b>	<b>11,5</b>	<b>13</b>	<b>15</b>	<b>15</b>	<b>17</b>

**Portes arrière**

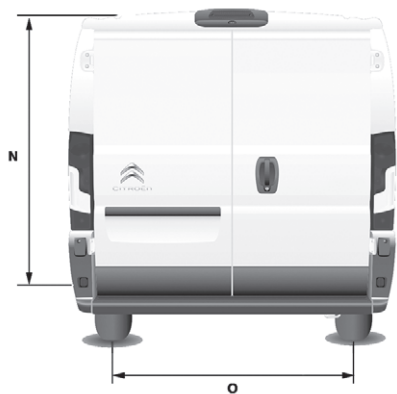

		L1		L2		L3		L4	
		H1	H2	H1	H2	H2	H3	H2	H3
<b>N</b>	Hauteur utile des portes arrière	1 520	1 790	1 520	1 790	1 790	2 030	1 790	2 030
<b>O</b>	Largeur utile des portes arrière	1 562							

## Porte latérale

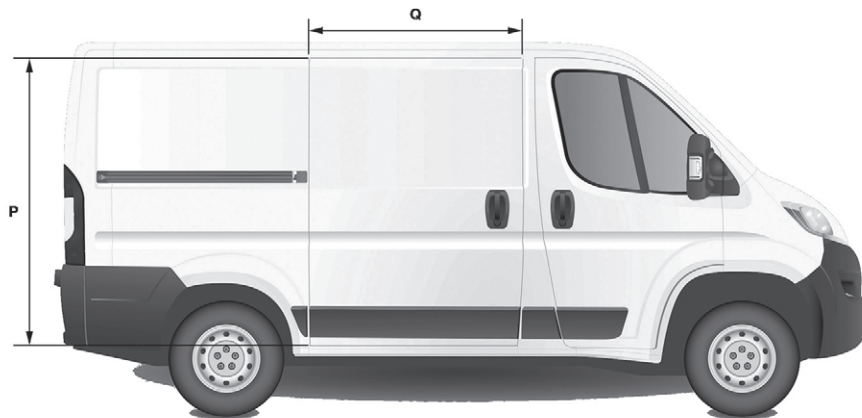

		L1		L2		L3		L4	
		H1	H2	H1	H2	H2	H3	H2	H3
<b>P</b>	Hauteur de la porte latérale coulissante	1 485	1 755	1 485	1 755				
<b>Q</b>	Largeur de la porte latérale coulissante	1 075		1 250					

Combi

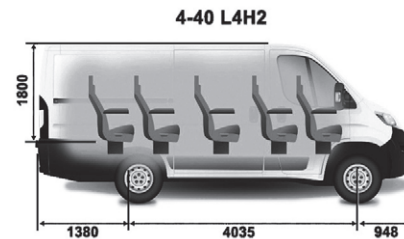
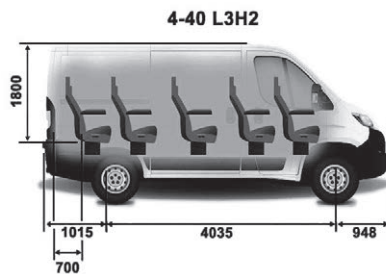

	L1H1		L2H2	
A	751	872	1 201	1 322
B	1 201	1 743	1 651	2 193
C	-	860	-	860

## Éléments d'identification

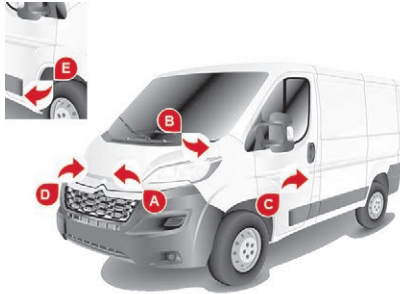

### A. Plaque constructeur

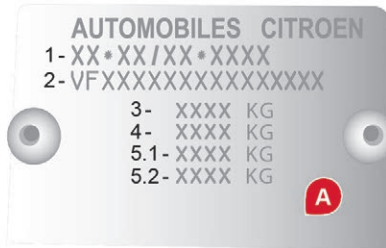

Cette plaque est située sur la traverse du bouclier avant, sous le capot moteur.

- 1 – Numéro de réception communautaire.
- 2 – VF... Numéro dans la série du type.
- 3 – Poids en charge (MTAC).

- 4 – Poids total roulant (MTRA).
- 5.1 – Masse maximale sur l'essieu avant.
- 5.2 – Masse maximale sur l'essieu arrière.

### B. Numéro de série sur la carrosserie

### C. Pneumatiques

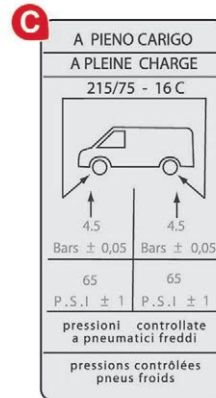

Cette vignette (image non contractuelle) apposée sur le montant du véhicule, côté conducteur, indique :

- les dimensions des pneumatiques,
- les pressions de gonflage en charge.

**Le contrôle de la pression de gonflage doit être effectué à froid, au moins tous les mois.**

### D. Référence peinture

Cette référence est située sur la traverse du bouclier avant, sous le capot moteur.

### E. Numéro de série sur la carrosserie

Ce numéro est situé sous le cache plastique, au niveau du marche-pied, côté droit.

## Glossaire des étiquettes

Cette rubrique regroupe l'ensemble des textes inscrits sur les étiquettes présentes dans le véhicule.

**i** Pour les **Eléments d'identification**, reportez-vous à la rubrique correspondante.

### Dans le compartiment moteur

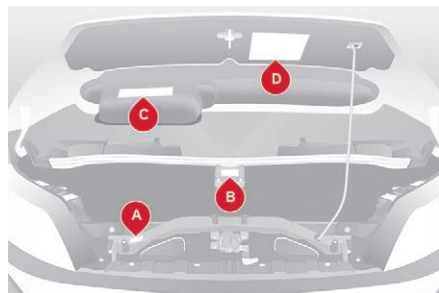

**A**  
Peinture originale  
Couleur  
Code  
Vernis

**B**  
EXCLUSIVEMENT POUR DEPANNAGE.

**C**  
DANGER  
DEMARRAGE MOTEUR AUTOMATIQUE.  
EXTRAIRE LA CLE DE CONTACT QUAND LE  
CAPOT EST OUVERT.

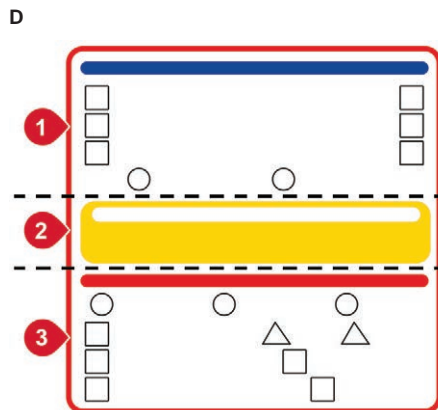

1 – ATTENTION

LUBRIFIANTS ET LIQUIDES D'ORIGINE	
Huile moteur	Transmission
Radiateur	Freins
Lave-vitre	Direction assistée
CONSULTER LE CARNET D'ENTRETIEN.	PROTEGER LES YEUX.

## 2 – SECURITE

L'utilisation des pièces de rechange, liquides et lubrifiants d'origine, ainsi que le respect des plans d'entretien garantissent dans le temps la fiabilité et la sécurité de votre véhicule comme à l'origine.

## 3 – DANGER

NE PAS LAISSER A LA PORTEE DES ENFANTS.	NE PAS APPROCHER DES FLAMMES.	NE PAS TOUCHER.
NE PAS ENLEVER LE BOUCHON LORSQUE LE MOTEUR EST CHAUD.	EXPLOSION	LIQUIDE CORROSIF
PEUT DEMARRER AUTOMATIQUEMENT MEME AVEC MOTEUR COUPE.		NE PAS OUVRIR GAZ SOUS HAUTE PRESSION.
DEMARRAGE MOTEUR AUTOMATIQUE. EXTRAIRE LA CLE DE CONTACT QUAND LE CAPOT EST OUVERT.		HAUTE TENSION

## Dans la trappe à carburant



**DANGER** RETIREZ LENTEMENT.  
LES VAPEURS DE CARBURANT PEUVENT  
PROVOQUER DES BLESSURES.

## Sur la banquette arrière

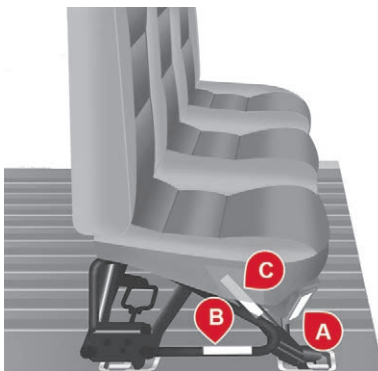

**A**  
Pousser le dossier avant de le rabattre.

**B**  
TIRER POUR OUVRIR.

**C**  
TIRER LE LEVIER 1 POUR BASCULER  
(PARTIELLEMENT LE DOSSIER).  
TIRER LE LEVIER 2 POUR RABATTRE  
(COMPLETEMENT LE DOSSIER).

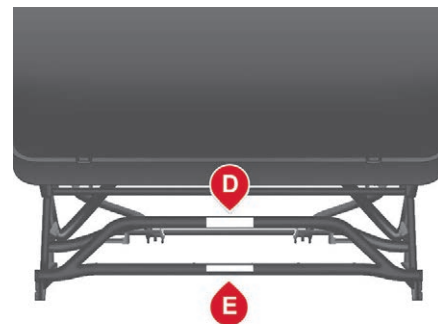

**D**  
NE PAS VOYAGER DERRIERE LE SIEGE  
RABATTU OU AVEC BAGAGE SUR LE  
PREMIER RANG.

**E**  
TIRER POUR RABATTRE.

## Cabine approfondie



La cabine approfondie, proposée sur les versions fourgon, est composée d'une banquette, de ceintures de sécurité, d'un espace de rangement et de vitres latérales.

Elle est séparée de l'espace de chargement par une cloison haute résistance qui vous offre confort et sécurité.

## Banquette arrière



Cette banquette ergonomique est équipée de quatre places.

## Espace de rangement

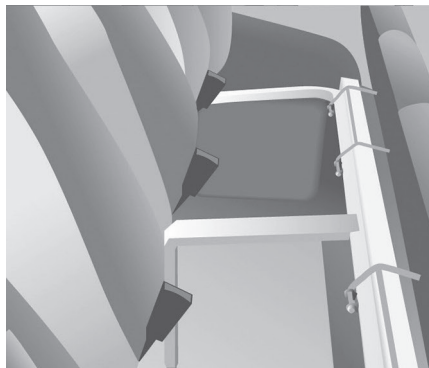

Un espace de rangement est disponible sous la banquette. Depuis la cabine, basculez l'assise vers l'avant pour y accéder.

**!** Ne basculez pas l'assise de la banquette pendant le transport. N'accrochez rien sur la structure de fixation de la cabine. Ne dépassez pas le nombre de passagers indiqué sur le certificat d'immatriculation.

**i** À l'arrière, l'espace de chargement n'est destiné qu'au seul transport de marchandises. Nous vous recommandons de placer les marchandises ou les objets lourds le plus en avant de l'espace de chargement (vers la cabine) et de les maintenir fixés par des sangles en utilisant les anneaux d'arrimage du plancher.

## Vitres latérales coulissantes



Selon l'équipement du véhicule, les vitres latérales du rang 2 sont ouvrables. Pincez les deux commandes, puis faites coulisser la vitre.

**!** En roulage, la vitre doit être fermée ou bloquée sur une position intermédiaire. Ne faites pas dépasser d'objets longs à l'extérieur par la vitre.

## Ceintures de sécurité

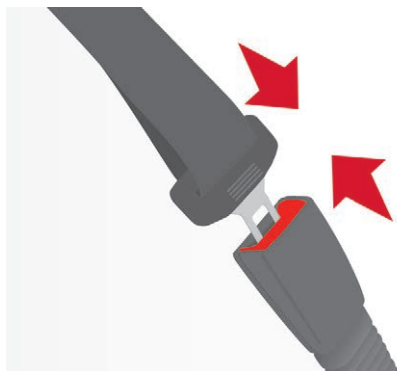

Chaque place arrière est équipée d'une ceinture de sécurité avec enrouleur et trois points d'ancrage.

## Verrouillage

- ☞ Tirez la sangle devant vous, par un mouvement régulier, en vérifiant qu'elle ne se vrille pas.
- ☞ Verrouillez la boucle dans son boîtier.
- ☞ Vérifiez son bon verrouillage et le bon fonctionnement du dispositif de blocage automatique en tirant rapidement la sangle.

## Déverrouillage

- ☞ Appuyez sur le bouton rouge du boîtier, la ceinture s'enroule automatiquement, mais il est conseillé de l'accompagner.

**i** Utilisez la ceinture pour ne maintenir qu'une seule personne par place.

## Sièges enfants

**!** N'installez pas de sièges enfants, rehausseurs, nacelles ou couffins sur les places arrière de la cabine.

## Châssis cabine / Plateau cabine



Les versions châssis cabine et plateau cabine sont équipées d'une cabine, d'un plateau fixe et de feux arrière spécifiques.



Ces versions sont également disponibles avec d'autres équipements :

- une double cabine,
- une benne.

**i** Pour plus de détails sur chacun de ses équipements, se reporter à la rubrique correspondante.

## Changer une lampe

**i** Pour plus d'informations sur les **Types de lampes**, reportez-vous à la rubrique correspondante.

## Feux arrière



1. **Indicateurs de direction**  
Type B, PY21W - 21W
2. **Feux de stop**  
Type B, P21W - 21W
3. **Feux de position**  
Type A, W5W - 5W
4. **Feux de recul**  
Type A, W16W - 16W
5. **Feux antibrouillard**  
Type A, W16W - 16W

☞ Repérez l'ampoule défaillante.

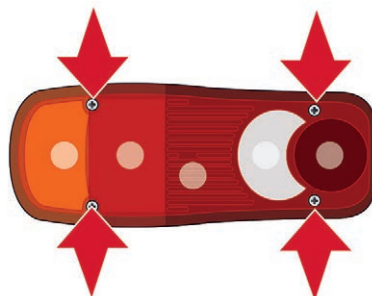

- ☞ Retirez les quatre vis de fixation du bloc transparent.
- ☞ Tirez le bloc transparent vers vous.
- ☞ Remplacez l'ampoule.

Effectuez les opérations en sens inverse pour la remise en place de chaque ampoule.

## Dimensions du châssis cabine

Les valeurs de dimensions sont données en millimètres.

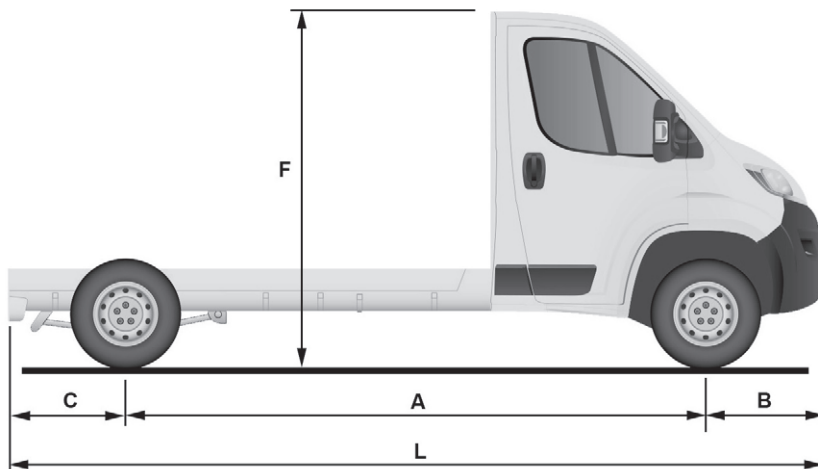
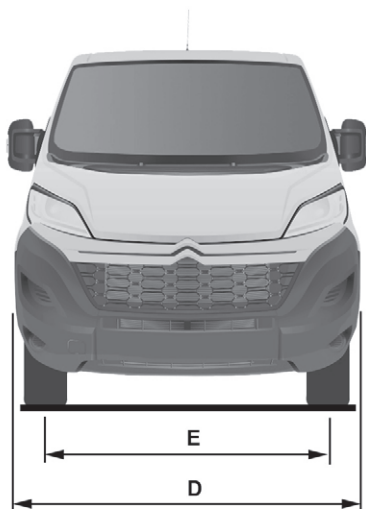

		L1	L2	L2S	L3	L4
L	Longueur hors tout	4 908	5 358	5 708	5 943	6 308
A	Empattement	3 000	3 450	3 800	4 035	4 035
B	Porte-à-faux avant	948				
C	Porte-à-faux arrière	960				1 325
D	Largeur (avec / sans rétroviseurs)	2 508 / 2 050				
-	Largeur carrossable	2 207				
-	Largeur maxi carrossable	2 350				
E	Largeur voie avant	1 810				
-	Largeur voie arrière	1 790				
-	Largeur voie arrière majorée	1 980				
F	Hauteur hors tout	2 254				
-	Hauteur maxi carrossable	3 500				

## Dimensions du plateau cabine

Les valeurs de dimensions sont données en millimètres.

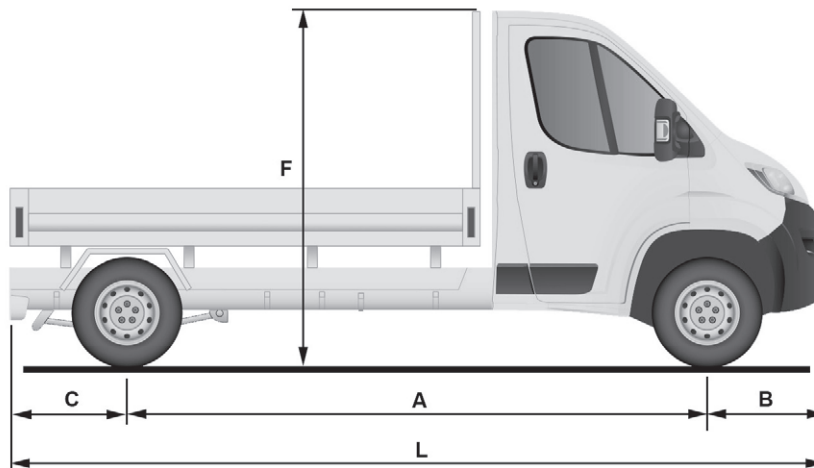
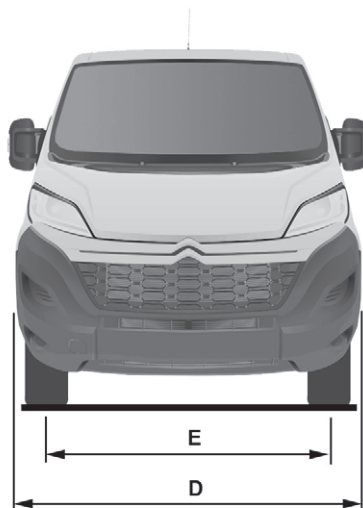

	L1	L2	L2S	L3	L4
<b>L</b> Longueur hors tout	5 293	5 743	6 093	6 328	6 693
<b>A</b> Empattement	3 000	3 450	3 800	4 035	4 035
<b>B</b> Porte-à-faux avant	948				
<b>C</b> Porte-à-faux arrière	1 345				1 710
<b>D</b> Largeur (avec / sans rétroviseurs)	- / 2 100				
- Largeur carrossable	-				
- Largeur maxi carrossable	-				
<b>E</b> Largeur voie avant	1 810				
- Largeur voie arrière	1 790				
- Largeur voie arrière majorée	1 980				
<b>F</b> Hauteur hors tout	2 153				
- Hauteur maxi carrossable	-				

## Double cabine



La double cabine, proposée sur les versions châssis cabine et plateau cabine, est composée d'une banquette, de ceintures de sécurité, d'un espace de rangement et de vitres latérales.

## Banquette arrière



Cette banquette ergonomique est équipée de quatre places.

## Espace de rangement

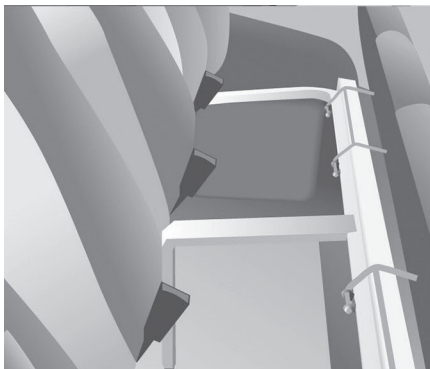

Un espace de rangement est disponible sous la banquette.

Basculez l'assise vers l'avant pour y accéder.

- ! Ne basculez pas l'assise de la banquette pendant le transport.  
N'accrochez rien sur la structure de fixation de la cabine.  
Ne dépassez pas le nombre de passagers indiqué sur le certificat d'immatriculation.

## Vitres latérales coulissantes



Selon l'équipement du véhicule, les vitres latérales sont ouvrables.

Pincez les deux commandes, puis faites coulisser la vitre.

- ! En roulage, la vitre doit être fermée ou bloquée sur une position intermédiaire.  
Ne faites pas dépasser d'objets longs à l'extérieur par la vitre.

## Ceintures de sécurité

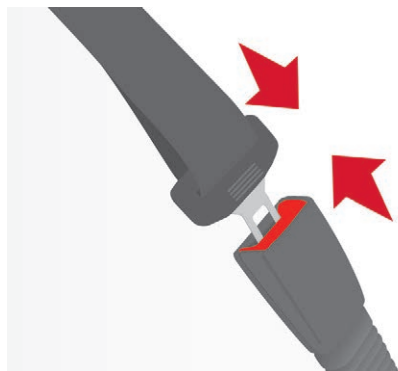

Chaque place arrière est équipée d'une ceinture de sécurité avec enrouleur et trois points d'ancrage.

### Verrouillage

- ☞ Tirez la sangle devant vous, par un mouvement régulier, en vérifiant qu'elle ne se vrille pas.
- ☞ Verrouillez la boucle dans son boîtier.
- ☞ Vérifiez son bon verrouillage et le bon fonctionnement du dispositif de blocage automatique en tirant rapidement la sangle.

### Déverrouillage

- ☞ Appuyez sur le bouton rouge du boîtier, la ceinture s'enroule automatiquement, mais il est conseillé de l'accompagner.

**i** Utilisez la ceinture pour ne maintenir qu'une seule personne par place.

## Sièges enfants

**!** N'installez pas de sièges enfants, rehausseurs, nacelles ou couffins sur les places arrière de la cabine.

## Dimensions du châssis double cabine / plateau double cabine

Les valeurs de dimensions sont données en millimètres.

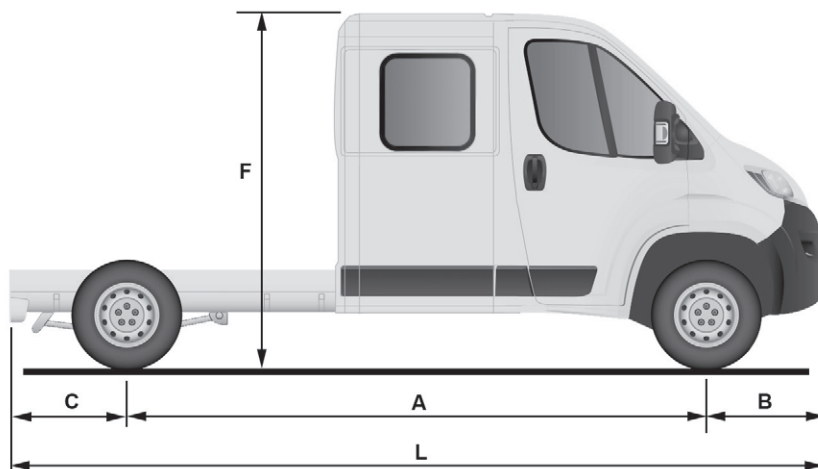
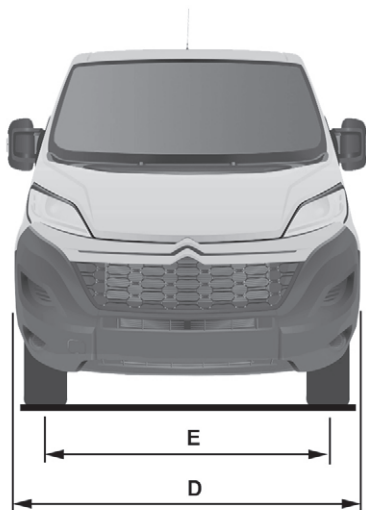

		CHÂSSIS DOUBLE CABINE		PLATEAU DOUBLE CABINE		
		L3	L4	L2	L3	L4
<b>L</b>	Longueur hors tout	5 843	6 208	5 738	6 228	6 678
<b>A</b>	Empattement	4 035		3 450	4 035	
<b>B</b>	Porte-à-faux avant	948		948		
<b>C</b>	Porte-à-faux arrière	860	1 225	1 340	1 245	1 695
<b>D</b>	Largeur (avec / sans rétroviseurs)	2 508 / 2 050		- / 2 100		
-	Largeur carrossable	-		-		
-	Largeur maxi carrossable	-		-		
<b>E</b>	Largeur voie avant	1 810		1 810		
-	Largeur voie arrière	1 790		1 790		
-	Largeur voie arrière majorée	1 980		1 980		
<b>F</b>	Hauteur hors tout	2 254		2 153		
-	Hauteur maxi carrossable	-		-		

## Benne



Le levage de la benne est assuré par un groupe hydro-électrique alimenté par la batterie du véhicule.



La montée ou la descente se fait par le maintien des boutons correspondants de la télécommande aimantée et amovible située sur un support dans la cabine.

L'élévation de la benne est générée par le moteur du groupe.

La descente est générée par une électrovanne ouvrant le retour d'huile du vérin.

Un dispositif antichute sécurise la descente de la benne en statique ou en levée.

## Consignes de sécurité

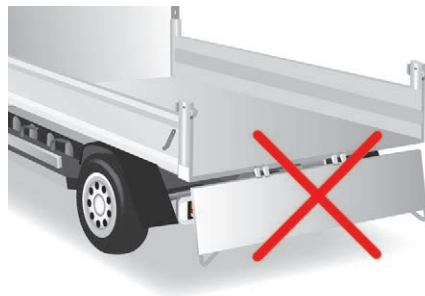

- ! • Ne roulez jamais avec la ridelle baissée.
- Assurez-vous de l'absence de personne physique et d'obstacles (au sol et en hauteur) lors du déchargement.
- Ne laissez jamais la benne levée en cas de non-utilisation.
- Effectuez le bennage toujours la partie haute de la ridelle arrière bloquée.
- Respectez la charge utile inscrite sur la plaque de tare présente sur le véhicule.
- Vérifiez régulièrement que les suspensions sont en bon état et que les pneumatiques sont gonflés à la pression recommandée.
- Répartissez la charge uniformément dans la benne.
- Transportez des produits homogènes à écoulement facile.
- Ne roulez jamais même lentement avec la benne levée.



Bennage sur un sol plan et dur : un sol en dévers ou meuble peut provoquer un déplacement du centre de gravité préjudiciable à la stabilité de l'ensemble.

## Caractéristiques

Equipements	Détails
<b>Benne</b>	Fond de benne constitué de 2 flans en tôle HLE, épaisseur 2,5 mm, revêtus de zinc, raboutés par une soudure laser centrale et longitudinale. Benne couleur caisse.
<b>Structure de la benne</b>	2 longerons principaux en acier HLE galvanisé. 1 traverse tête de vérin en tube d'acier. Traverses en tôle HLE galvanisée. Ensemble protégée contre la corrosion par l'application d'une peinture poudre.
<b>Faux chassis</b>	2 longerons en "C" en acier HLE d'épaisseur 2,5 mm, bridage intérieur par aile inférieure élargie. Fixation sur véhicule de base par corbeaux emboutis en acier HLE. 1 traverse pied de vérin en tôle et tube mécano-soudé, galvanisé à chaud. 1 traverse arrière d'articulation en tôle galvanisée. Butées d'appui sur extrémités de longeron. Grille de protection feux arrière. Pare-cyclistes et supports d'ailes en tôle galvanisée.
<b>Ridelles</b>	Ridelles en acier HLE, épaisseur 15/10, profilées à froid assemblées par soudure laser en continu. Protection anti-corrosion garantie par un traitement peinture poudre. Poignées de verrouillage avec zinguage renforcé, intégrées dans le creux de la ridelle.
<b>Porte-échelle</b>	Montants en tôle galvanisée. Panneaux et traverses en tôle laquée avec boulons sertis.
<b>Groupe électro-pompe</b>	12 Volts / 2 kW. Température de fonctionnement : -20 à +70°C.
<b>Vérin hydraulique</b>	A expansion, tige nitrurée, 3 corps, Diam : 107 mm. Pression maxi : 20 bar.
<b>Huile hydraulique</b>	Minérale type ISO HV 46 ou équivalent.

## Dimensions

Cette adaptation se décline uniquement sur L2 simple cabine, reportez-vous au tableau ci-dessous pour les caractéristiques de la benne.

Benne (en mm)	
Longueur utile	3 200
Longueur hors tout	3 248
Largeur utile	2 000
Largeur hors tout	2 100
Hauteur des ridelles	350
Masse de la transformation (en kg)	550

**i** Pour connaître les caractéristiques du châssis cabine L2, reportez-vous à la rubrique **Dimensions** de la version plateau.

## Masses et charges remorquables (kg)

La masse remorquée freinée avec report de charge peut-être augmentée, à condition de retirer du véhicule l'équivalence de cette charge pour ne pas dépasser la MTRA.

Attention, le remorquage avec un véhicule tracteur peu chargé peut dégrader sa tenue de route.

La masse en ordre de marche (MOM) est égale à la masse à vide + conducteur (75 kg) + réservoir plein à 90%.



<b>P.V.</b>	<b>:</b>	<b>2245</b>	<b>kg</b>
<b>P.T.A.C</b>	<b>:</b>	<b>3500</b>	<b>kg</b>
<b>P.T.R.A.</b>	<b>:</b>	<b>6000</b>	<b>kg</b>
<b>Long.</b>	<b>:</b>	<b>5,693</b>	<b>m</b>
<b>Larg.</b>	<b>:</b>	<b>2,1</b>	<b>m</b>
<b>Surf.</b>	<b>:</b>	<b>11,955</b>	<b>m2</b>

Avant de tracter une remorque, vérifiez que :

- la force verticale qui s'exerce sur la boule n'est pas supérieure à la valeur (S) indiquée sur la plaque de tare de la remorque.
- la Masse Remorquable (M.R) est inférieure à la valeur indiquée sur la plaque de tare de la remorque et que le Poids Total Autorisé en Charge (P.T.A.C.) ne dépasse pas la valeur indiquée sur la plaque de tare du véhicule.
- dans le cas d'une remorque auto-portée, le Poids Total Roulant Autorisée (P.T.R.A.) ne doit pas dépasser la valeur indiquée sur la plaque de tare du véhicule.

## Système hydraulique

**Ces précautions sont obligatoires pour toutes interventions sur le circuit hydraulique.**

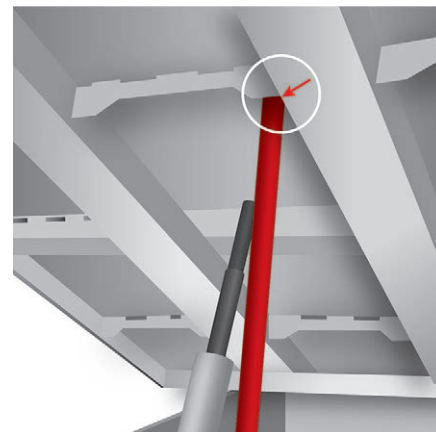

- Lors d'intervention liée à l'entretien sous la benne, mettez la benne en position sécurisée sur sa bécille (position indiquée par une flèche rouge sous le fond de benne).

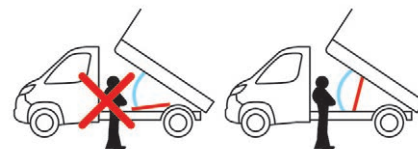

- N'intervenez jamais sous une benne non étayée.
- Coupez l'alimentation électrique du groupe à l'aide du coupe-circuit.
- Véhicule à l'arrêt, moteur coupé.

**!** Pour des raisons de sécurité, il est fortement déconseillé d'intervenir sous la benne pendant les manœuvres ou durant les opérations d'entretien.

## Entretien

### Réservoir

Vérifiez et ajustez le niveau d'huile régulièrement. Remplacez l'huile une fois par an. Si l'huile contient de l'eau, remplacez-la. Contrôlez périodiquement l'état du flexible et l'étanchéité du système hydraulique.

### Pompe et moteur

Ne nécessitent pas d'entretien ; les roulements sont lubrifiés à vie et les paliers de la pompe par l'huile pompée.

### Graissage

Les axes de la benne et du vérin ne comportent pas de graisseur. Graissez régulièrement les gonds et les poignées de maintien des ridelles latérales ainsi que les crochets de maintien de la ridelle arrière.

### Faux châssis et benne

Pour une longévité maximale, nous vous conseillons d'entretenir votre benne en la lavant fréquemment au jet d'eau. Effectuez rapidement les retouches de peinture pour éviter la propagation de la rouille.

**!** Après 8 mois d'utilisation, vérifiez le couple de serrage liaison châssis avec le soubassement (suivant les préconisations carrossage constructeur).

### Nettoyage du tiroir de la valve

- ☞ Desserrez le bouchon **244A** en faisant attention à la bille et récupérez-la.
- ☞ A l'aide d'un tournevis large, dévissez l'ensemble vis creuse / piston.
- ☞ Vérifiez le bon coulisement du piston et enlevez les éventuelles impuretés. Passez un aimant si présence de limailles.
- ☞ Remontez l'ensemble et assurez-vous du bon coulisement du piston. Maintenez la bille avec un peu de graisse sur le bouchon pour le remontage.
- ☞ Purgez la centrale hydraulique.

### Purge de la centrale hydraulique

- ☞ Dévissez le bouchon hexagonal **257**.
- ☞ Desserrez d'un demi-tour la vis **587** située à l'intérieur, à l'aide d'une clé hexagonale 6 mm.
- ☞ Faites fonctionner la centrale quelques instants en appuyant sur le bouton de montée.
- ☞ La benne ne monte pas ou très doucement. Lorsque l'huile sort par cet orifice, l'ensemble est purgé.
- ☞ Resserrez la vis **587** et remettez le bouchon **257**, vérifiez que la benne descend correctement.

### Schéma détaillé de la centrale hydraulique UD2386

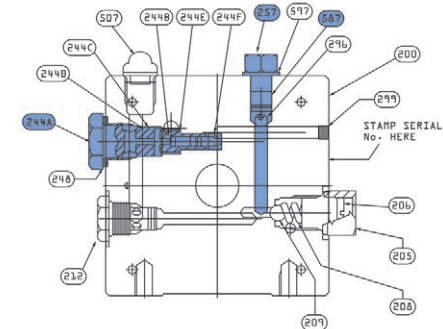

## Diagnostic

Symptômes	Electrique	Hydraulique	Vérification / Contrôle
Le groupe hydraulique ne fonctionne pas.	X		Faisceau de puissance et relais groupe.
	X		Faisceau de commande (boîtier).
	X		Coupe-circuit.
Groupe très bruyant, montée lente.		X	Crépine d'aspiration colmatée ou écrasée sur le fond du réservoir.
Groupe neuf très bruyant, montée rapide.		X	Alignement pompe, changez le groupe.
Le vérin descend tout seul.		X	Clapet de descente écrasé ou bloqué.
Le vérin ne descend pas.	X	X	Oui, vérifiez le tiroir de la valve et purgez. Se reporter à la rubrique "Entretien".
		X	Non, vérifiez la bobine et les connexions électriques du clapet.
		X	Non, remplacez l'électrovanne.
Le groupe fonctionne mais ne monte pas en pression.		X	Non, vérifiez l'alignement du vérin.
		X	Tiroir de la valve coincé si pas d'électrovanne sur le groupe. Se reporter à la rubrique "Entretien".
		X	Limiteur de pression, réglage, saleté.
		X	Joint de pompe hors service.
Le groupe hydraulique ne fonctionne pas.		X	Accouplement moteur / pompe.
		X	Pompe desserrée de son support.
Le boîtier ne fonctionne pas.	X		Electrovanne bloquée, remplacez-la ou resserrez l'écrou derrière le tamis.
Emulsion dans le réservoir.		X	Vérifiez la connexion et les contacts.
		X	Tuyau de retour mal positionné.
L'huile refoule par le reniflard.		X	Niveau d'huile insuffisant.
		X	Trop d'huile.
Le fusible saute sur la descente.	X		Tolérance de la membrane du reniflard un peu large, à remplacer. Valable uniquement pour les groupes UD2386.
			Remplacez la bobine de descente.

## Système Audio-Télématique Tactile



### Autoradio multimédia – Téléphone Bluetooth® – Navigation GPS

#### Sommaire

Premiers pas	1
Glossaire	2
Commandes au volant	3
Menus	3
Radio	4
Radio DAB (Digital Audio Broadcasting)	5
Media	6
Navigation	9
Téléphone	12
Informations véhicule	14
Réglages	14
Commandes vocales	16

**i** Le système est protégé de manière à fonctionner uniquement sur votre véhicule.

**!** Pour des raisons de sécurité, le conducteur doit impérativement réaliser les opérations nécessitant une attention soutenue véhicule à l'arrêt.  
Lorsque le moteur est arrêté et afin de préserver la batterie, le système se coupe après l'activation du mode économie d'énergie.

## Premiers pas

Utiliser les boutons disposés sous l'écran tactile pour accéder aux menus principaux, puis appuyer sur les touches matérialisées de l'écran tactile.

**i** L'écran est de type "résistif", il est nécessaire d'effectuer un appui marqué, notamment pour les gestes dits "glissés" (balayage de liste, déplacement de la carte...). Un simple effleurement ne sera pas suffisant. Un appui à plusieurs doigts ne sera pas pris en compte.  
L'écran est utilisable avec des gants. Cette technologie permet une utilisation par toutes les températures.

**!** Pour entretenir l'écran, il est recommandé d'utiliser un chiffon doux non abrasif (chiffon à lunettes) sans produit additionnel.  
Ne pas utiliser d'objets pointus sur l'écran.  
Ne pas toucher l'écran avec les mains mouillées.

**i** En cas de forte chaleur, le volume sonore peut être limité afin de préserver le système. Le retour à la situation initiale s'effectue lorsque la température de l'habitacle baisse.  
Le système peut aussi se mettre en veille (extinction complète de l'écran et du son) pendant une durée minimale de 5 minutes.



Pression : marche / arrêt.  
Rotation : régler le volume (chaque source est indépendante).



Ejection du CD.



Éteindre / allumer l'écran.



Activer / désactiver le volume  
(mute / pause).



Radio, rotation : rechercher une station de radio.  
Média, rotation : sélectionner la page précédente / suivante.  
Pression : confirmer l'option affichée à l'écran.



Activer, désactiver, paramétrer certaines fonctions de réglage du système et du véhicule.



Abandonner l'opération en cours.  
Remonter une arborescence (menu ou répertoire).

## Glossaire

Libellés système	Significations / Actions correspondantes
VOLUME	Régler le volume par rotation.
RADIO	Accéder au menu de la radio.
MEDIA	Accéder au menu média et aux différentes sources de musique.
NAV	Accéder au menu navigation.
PHONE	Accéder au menu téléphone.
MORE	Accéder aux informations du véhicule.
BROWSE TUNE SCROLL	Tourner le bouton pour : <ul style="list-style-type: none"><li>- se déplacer dans un menu ou une liste.</li><li>- sélectionner une station de radio.</li></ul>
ENTER	Confirmer une option affichée à l'écran par une pression.

## Commandes au volant



Activer / désactiver la fonction pause des sources CD, USB/iPod, Bluetooth®.  
Activer / désactiver la fonction mute de la radio.  
Activer / désactiver le microphone au cours d'une conversation téléphonique.



Basculer vers le haut ou vers le bas : augmenter ou diminuer le volume pour les annonces vocales et sources musicales, mains libres et lecteur de textos.



Activer la reconnaissance vocale.  
Interrompre un message vocal afin de lancer une nouvelle commande vocale.  
Interrompre la reconnaissance vocale.



Accepter un appel entrant.  
Accepter un second appel entrant et mettre en attente l'appel actif.  
Activer la reconnaissance vocale pour la fonction téléphone.  
Interrompre un message vocal pour donner une autre commande vocale.  
Interrompre la reconnaissance vocale.



Radio, basculer vers le haut ou vers le bas : sélection de la station suivante / précédente.  
Radio, basculer en continu vers le haut ou vers le bas : balayage des fréquences supérieures / inférieures jusqu'au relâchement de la touche.  
Média, basculer vers le haut ou vers le bas : sélection de la plage suivante / précédente.  
Média, basculer en continu vers le haut ou vers le bas : avance rapide / retour rapide jusqu'au relâchement de la touche.



Refus de l'appel téléphonique entrant.  
Fin de l'appel téléphonique en cours.

## Menus

### Radio

**RADIO** Sélectionner les différentes sources de radio.  
Activer, désactiver et paramétrer certaines fonctions de réglage.

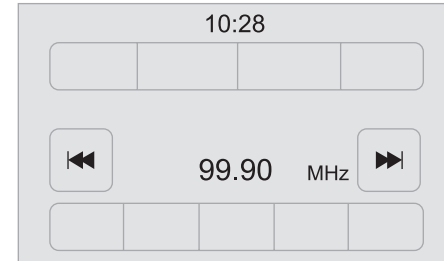

### Téléphone

**PHONE** Connecter un téléphone en Bluetooth®.

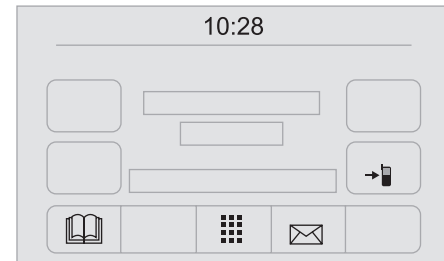

## Média

- MEDIA** Sélectionner les différentes sources de musique.  
Activer, désactiver et paramétrer certaines fonctions de réglage.

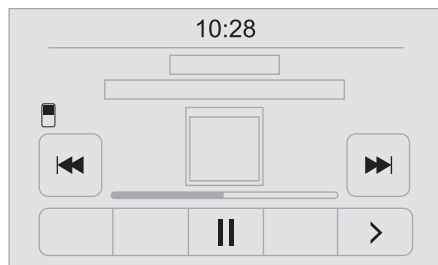

## Informations véhicule

- MORE** Accéder à la température extérieure, l'horloge, la boussole et à l'ordinateur de bord.



## Navigation

- NAV** Paramétrer le guidage et choisir sa destination.

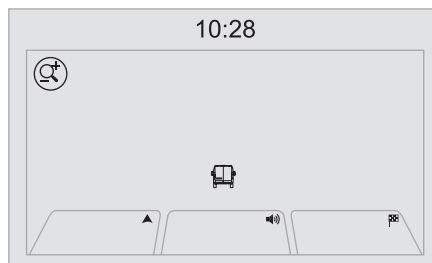

## Réglages



- Activer, désactiver et paramétrer certaines fonctions de réglage du système et du véhicule.

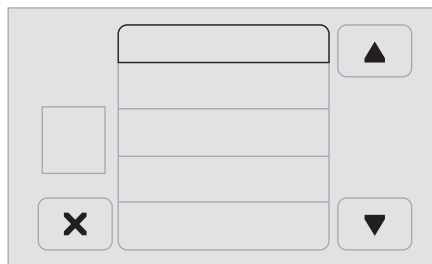

## Radio

- RADIO** Appuyer sur "RADIO" pour afficher les menus de radio :

Appuyer brièvement sur les touches ◀ ou ▶ pour faire une recherche automatique. Maintenir une pression sur les touches pour faire une recherche rapide.

### Appuyer Mémor.

Appuyer longuement sur cette touche pour mémoriser la station en cours. La station en écoute est indiquée en surbrillance.

Appuyer sur la touche "Tous" pour afficher toutes les stations de radio enregistrées dans la bande de fréquence sélectionnée.

### Navigue

- **Liste stations.**  
Sélectionner une station par un appui.
- Actualiser la liste en fonction de la réception.
- Appuyer sur les touches ▲ ou ▼ pour faire défiler les stations de radios captées.
- Passer directement à la lettre désirée dans la liste.

### AM/DAB

- **Choisir la bande.**  
Choisir la gamme d'ondes.

## Réglage

- **Réglage direct.**  
Le clavier virtuel de l'écran permet de saisir un seul chiffre correspondant à la station.
- Les touches graphiques "plus" ou "moins" permettent le réglage précis de la fréquence.

## Info

- **Informations.**  
Afficher les informations sur la station de radio écoutée.

## Audio

- **Égaliseur.**  
Régler les graves, les médiums et les aigus.
- **Balance / Fade.**  
Régler la balance des haut-parleurs avant et arrière, gauche et droit.  
Appuyer sur la touche au centre des flèches pour équilibrer les réglages.
- **Volume / Vitesse.**  
Sélectionner le paramètre voulu, l'option est indiquée en surbrillance.
- **Loudness.**  
Optimiser la qualité de l'audio à bas volume.
- **Radio automatique.**  
Régler la radio au démarrage ou récupérer l'état activé à la dernière rotation de la clé de contact sur STOP.
- **Retard d'arrêt radio.**  
Régler le paramètre.
- **Réglage vol. AUX.**  
Régler les paramètres.

# Radio DAB (Digital Audio Broadcasting)

## Radio numérique

- ! La radio numérique vous permet une écoute de qualité supérieure et également un affichage d'informations graphiques concernant l'actualité de la radio écoutée. Les différents "multiplex/ensemble" vous proposent un choix de radios rangées par ordre alphabétique.

### RADIO



Appuyer successivement sur "**RADIO**" pour afficher la "Radio DAB".



Sélectionner l'onglet "**Navigue**".



Sélectionner une liste parmi les filtres proposés : "**Tous**", "**Genres**", "**Ensembles**" puis sélectionner une radio.



Appuyer sur la touche "**M.-à-jour**" pour la mise à jour de la liste des stations "Radio DAB" captées.

## Suivi DAB / FM

- i Le "DAB" ne couvre pas à 100% le territoire.  
Lorsque la qualité du signal numérique est mauvaise, l'option "**AF**" (fréquence alternative) permet de continuer à écouter une même station, en basculant automatiquement sur la radio analogique "FM" correspondante (si elle existe).

- i Lorsque le système bascule en radio analogique, il y a un décalage de quelques secondes avec parfois une variation de volume.  
Lorsque la qualité du signal numérique redevient bonne, le système rebasculé automatiquement en "DAB".

- ! Si la station "DAB" écoutée n'est pas disponible, il y a une coupure de son lorsque la qualité du signal numérique devient mauvaise et la fréquence alternative "AF" est barrée.

## Media

**MEDIA** Appuyer sur "**MEDIA**" pour afficher les menus de media :

Appuyer brièvement sur les touches ◀ ou ▶ pour lire la plage précédente/suivante.

Maintenir une pression sur les touches pour faire une avance ou un retour rapide de la plage sélectionnée.

### Navigue

- **Navigue par : Ecoute en cours, Artistes, Albums, Genres, Morceaux, Playlists, Livres audio, Podcasts.**

Naviguer et sélectionner les morceaux contenus dans le dispositif actif.

Les possibilités de sélection dépendent du dispositif branché ou du type de CD inséré.

### Source

- **CD, AUX, USB.**  
Sélectionner la source audio désirée parmi celles disponibles ou insérer un dispositif prévu à cet effet, le système commence à lire les sources automatiquement.
- **Bluetooth®.**  
Enregistrer un dispositif audio Bluetooth®.

### Info

- **Informations.**  
Afficher les informations sur la plage en cours de lecture.

### Aléat.

Appuyer sur la touche pour lire les morceaux contenus dans le CD, l'USB, l'iPod ou le Bluetooth® dans un ordre aléatoire.

### Répète

Appuyer sur la touche pour activer cette fonction.

### Audio

- **Égaliseur.**  
Régler les graves, les médiums et les aigus.
- **Balance / Fade.**  
Régler la balance des haut-parleurs avant et arrière, gauche et droit.  
Appuyer sur la touche au centre des flèches pour équilibrer les réglages.
- **Volume / Vitesse.**  
Sélectionner le paramètre voulu, l'option est indiquée en surbrillance.
- **Loudness.**  
Optimiser la qualité de l'audio à bas volume.
- **Radio automatique.**  
Régler la radio au démarrage ou récupérer l'état activé à la dernière rotation de la clé de contact sur STOP.
- **Retard d'arrêt radio.**  
Régler le paramètre.
- **Réglage vol. AUX.**  
Régler les paramètres.

## Prise USB

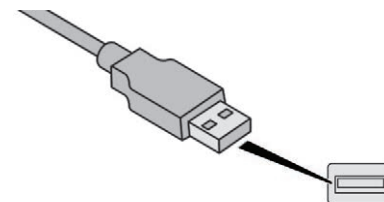

Insérer la clé USB ou brancher le périphérique à l'aide d'un câble adapté (non fourni), à la prise USB située dans le **bac de rangement central** et dédiée au transfert de données vers le système.

**i** Afin de préserver le système, n'utilisez pas de répartiteur USB.

Le système constitue des listes de lecture (mémoire temporaire) dont le temps de création peut prendre de quelques secondes à plusieurs minutes à la première connexion. Réduire le nombre de fichiers autres que musicaux et le nombre de répertoires permet de diminuer le temps d'attente. Les listes de lecture sont actualisées à chaque coupure du contact ou connexion d'une clé USB. Les listes sont mémorisées : sans intervention dans les listes, le temps de chargement suivant est réduit.

## Prise USB

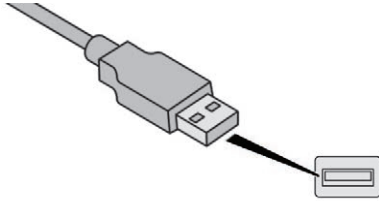

Située sur la console centrale, cette prise est destinée uniquement à l'alimentation et à la recharge de l'équipement nomade branché.

## Prise Auxiliaire (AUX)

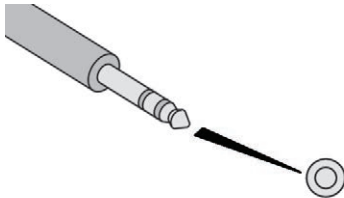

Brancher l'équipement nomade (lecteur MP3, ...) sur la prise Jack à l'aide d'un câble audio (non fourni).

Régler d'abord le volume de votre équipement nomade (niveau élevé). Régler ensuite le volume de votre autoradio.

Le pilotage des commandes se fait via l'équipement nomade.

Les fonctions du dispositif branché à la prise "AUX" sont gérées directement par ce même dispositif : le changement de piste/ dossier/ playlist ou le contrôle du début/fin/pause de la lecture par les commandes sur la façade ou les commandes au volant n'est donc pas possible. Ne pas laisser le câble de votre lecteur portable branché à la prise "AUX" après la déconnexion, afin d'éviter de possibles bruits en provenance des haut-parleurs.

## Choix de la source

### MEDIA

Appuyer sur "MEDIA" .



Sélectionner l'onglet "**Source**" pour afficher le carrousel des sources sonores.

Sélectionner la source.



Utiliser les paramètres de lecture sur l'écran. Appuyer sur la touche "**Aléat.**" et/ou sur la touche "**Répète**" pour les activer, appuyer une seconde fois pour les désactiver.

## Informations et conseils

L'autoradio lit les fichiers audio avec l'extension ".wav, .wma, .mp3" avec un débit compris entre 32 Kbps et 320 Kbps.

Les fichiers audio avec l'extension .aac, .m4a, .m4b, .mp4, les fréquences d'échantillonnage supportées sont 8 - 96 KHz.

Il supporte aussi les modes .m3u et .wpl.

Le système ne gère pas les dispositifs d'une capacité supérieure à 64 Go.

Il est conseillé de rédiger les noms de fichiers avec moins de 20 caractères en excluant les caractères particuliers (ex : « » ? . ; ù) afin d'éviter tout problème de lecture ou d'affichage.

**!** Le système supporte les lecteurs nomades USB Mass Storage, les BlackBerry® ou les lecteurs Apple® via les prises USB. Le câble d'adaptation est non fourni.

La gestion du périphérique se fait par les commandes du système audio.

Les autres périphériques, non reconnus par le système lors de la connexion, doivent être branchés à la prise auxiliaire à l'aide d'un câble Jack (non fourni).

Utiliser uniquement des clés USB au format FAT32 (File Allocation Table).

! Afin de préserver le système, n'utilisez pas de répartiteur USB.

! Le système ne supporte pas le branchement simultané de deux appareils identiques (deux clés ou deux lecteurs Apple®) mais il est possible de brancher une clé et un lecteur Apple®.

i Il est recommandé d'utiliser des câbles USB officiels Apple® pour garantir une utilisation conforme.

## Streaming audio Bluetooth®

Le streaming permet d'écouter les fichiers audio du téléphone via les haut-parleurs du véhicule.

Activer la fonction Bluetooth® sur le périphérique.

### MEDIA

Appuyer sur "**MEDIA**".

En cas de source média active, appuyer sur la touche "**Source**".



Sélectionner la source média "**Bluetooth®**" puis appuyer sur la touche "**Ajout. disposit.**".

Si aucun périphérique n'est encore enregistré dans le système, une page spéciale est affichée à l'écran.

Sélectionner "Oui" pour commencer la procédure d'enregistrement, et chercher ainsi le nom du système sur le périphérique.

Sélectionner le nom du système sur le périphérique, quand le dispositif audio le demande, saisissez le code PIN affiché à l'écran du système ou confirmer sur le périphérique le PIN affiché.

Lors de l'enregistrement, une page-écran s'affiche indiquant l'état d'avancement de l'opération.

En cas d'échec, il est conseillé de désactiver puis de réactiver la fonction Bluetooth® de votre périphérique.

Lorsque la procédure d'enregistrement est terminée avec succès, une page-écran apparaît :

- répondre "Oui" à la question, le dispositif audio Bluetooth® sera enregistré comme favori (le dispositif aura la priorité sur les autres dispositifs qui seront enregistrés par la suite).
- répondre "Non", la priorité sera déterminée en fonction de l'ordre de connexion. Le dernier dispositif connecté aura la plus grande priorité.

! Certains dispositifs Bluetooth® ne permettent pas de parcourir les morceaux et les informations du téléphone au moyen de toutes les catégories présentes dans le système.

## Connexion lecteurs Apple®

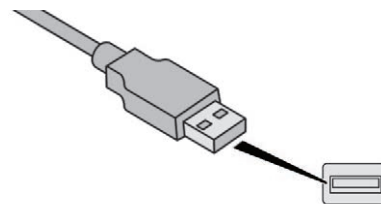

Connecter le lecteur Apple® à la prise USB à l'aide d'un câble adapté (non fourni). La lecture commence automatiquement.

Le pilotage se fait via les commandes du système audio.

**I** Les classements disponibles sont ceux du lecteur nomade connecté (artistes / albums / genres / morceaux / playlists / livres audio / podcasts). Le classement utilisé par défaut est le classement par artistes. Pour modifier le classement utilisé, remonter l'arborescence jusqu'à son premier niveau puis sélectionner le classement souhaité (playlists par exemple) et valider pour descendre l'arborescence jusqu'à la piste souhaitée.

**!** La version du logiciel du système audio peut être incompatible avec la génération de votre lecteur Apple®.

## Navigation

**NAV** Appuyer sur "**NAV**" puis au centre ou en bas de l'écran pour afficher les menus de paramétrage et de navigation :

### Aller à...

Sélectionner "Aller à", pour définir la destination de plusieurs façons et pas uniquement en saisissant l'adresse.

### Afficher la carte

Afficher la carte du parcours pour avoir un aperçu à l'aide du navigateur de la carte.

### Planifier un parcours

Utiliser le système de navigation pour planifier un parcours à l'avance en sélectionnant le point de départ ainsi que la destination.

### Services

Utiliser les informations trafic pour minimiser l'impact sur votre parcours des retards dus à la circulation.

### Paramètres

Modifier l'aspect et le comportement du système de navigation. La plupart des paramètres du système sont accessibles en touchant "Paramètres" dans le menu principal.

### Aide

Accéder aux informations sur les services d'assistance et autres services spécialisés.

### Terminer

Valider les paramètres.

### Limitation

Limitation de vitesse (si connue). Pour voir la différence entre l'heure d'arrivée souhaitée et l'heure d'arrivée estimée. Basculer entre une carte 3D et une carte 2D.

### Aller à..., Afficher la carte, Planifier un parcours, Services, Paramètres, Aide, Terminer.

Lorsque le système de navigation démarre pour la première fois, le "Mode conduite" ainsi que des informations détaillées sur la position actuelle sont affichés.

Toucher le centre de l'écran pour ouvrir le menu principal.

### Détails

Le récapitulatif du parcours permet d'avoir un aperçu du parcours, la distance restante jusqu'à destination et une estimation du temps de trajet restant.

Avec les données RDS-TMC, le récapitulatif du parcours indique également les infos trafic concernant les retards du parcours.

### Modifier parcours

Le système de navigation aide à arriver à destination le plus rapidement possible en affichant un parcours alternatif plus rapide quand il est disponible.

### Terminer

Valider les paramètres.

### Instructions

Instructions de navigation pour la suite du parcours et la distance jusqu'à l'instruction suivante. Si la deuxième instruction est à moins de 150 mètres de la première, elle s'affiche immédiatement à la place de la distance. Toucher cette partie de la barre d'état pour répéter la dernière instruction vocale.

## Mise à jour de carte

- Pour obtenir une mise à jour pour une carte, vous pouvez procéder de manière suivante :
  - Garantie d'actualisation de carte : si une nouvelle carte devient disponible dans les 90 jours suivant la première utilisation du système, vous pouvez la télécharger une fois gratuitement.
  - Mise à jour de carte : vous pouvez acheter une nouvelle version de la carte présente sur votre système.

Pour installer une mise à jour de carte sur votre système, procédez comme suit en quatre étapes :

- Préparez un appareil USB.
- Installez **TomTom HOME** et créez un compte **MyTomTom**.
- Téléchargez la carte.
- Installez la nouvelle carte.

! Utilisez un appareil USB et non un périphérique de stockage en masse (téléphone ou lecteur de média).

■ Afin de préserver le système, n'utilisez pas de répartiteur USB.

## Préparer un appareil USB

■ La préparation de l'appareil USB doit se faire moteur tournant et véhicule à l'arrêt.

Afin d'effectuer une mise à jour de la carte, vous devez disposer d'un appareil USB remplissant les conditions ci-dessous :

- L'appareil USB doit être vide.
- L'appareil USB dispose de 16 Go d'espace disponible.
- Utilisez uniquement des appareils USB au format FAT32 (File Allocation Table).
- Ne pas verrouiller l'appareil USB et vérifiez la possibilité d'enregistrer des fichiers.

Pour préparer l'appareil USB, procédez comme suit :

- ☞ Assurez-vous que la carte que vous voulez mettre à jour est active sur votre système de navigation.  
Si le système de navigation dispose de plusieurs cartes et que vous voulez mettre à jour une carte qui n'est pas active actuellement, commencez par l'activer.
- ☞ Sélectionnez "**Changer carte**" dans le menu "**Paramètres**" de l'application de navigation.
- ☞ Sélectionnez "**Mises à jour de navigation**" dans le menu "**Paramètres**".
- ☞ Vous devez indiquer si vous souhaitez préparer un appareil USB pour télécharger des mises à jour.

- ☞ Sélectionnez "**Oui**".
- ☞ Insérez l'appareil USB à la prise USB **située dans le bac de rangement central** dédié au transfert de données.

Le système commence la préparation de l'appareil USB.

- - Si le système continue à vous demander d'insérer un appareil USB, assurez-vous que votre appareil USB remplit les conditions ci-dessus, puis réessayez.
- Si vous connectez plusieurs appareils USB, le système vous demande de retirer des appareils de façon à ce que seul l'appareil à préparer soit connecté.
- Si l'espace disponible sur l'appareil USB est insuffisant, le système vous demande d'utiliser un autre appareil USB.
- Si vous connectez un appareil USB contenant des fichiers, le système vous avertit que les fichiers sur l'appareil USB risquent d'être supprimés.

Lorsque l'appareil USB est prêt, le message ci-dessous apparaît :

**"Mises à jour de navigation"  
La préparation de l'appareil USB est terminé.**

**Vous pouvez maintenant retirer l'appareil USB en toute sécurité.**

- ☞ Retirez l'appareil USB, vous pourrez désormais télécharger la nouvelle carte sur votre appareil USB.

## Installer TomTom HOME

Pour installer "TomTom HOME" et créer un compte "MyTomTom", procédez comme suit :

- ☞ Téléchargez et installez l'application **TomTom HOME** sur votre ordinateur par l'intermédiaire de ce lien : [tomtom.com/getstarted](http://tomtom.com/getstarted).
- ☞ Sélectionnez et téléchargez **TomTom HOME**, puis suivez les instructions à l'écran.

**i** Préconiser un réseau Wi-Fi sécurisé à celui de la 3G/4G pour télécharger l'application sur votre ordinateur.

- ☞ Connectez l'appareil USB à votre ordinateur, "TomTom HOME" démarre automatiquement.
- ☞ Sélectionnez "**Se connecter**" dans l'angle supérieur droit de "TomTom HOME".
- ☞ Sélectionnez "**Créer un compte**", puis saisissez vos informations pour créer un compte "MyTomTom".

**i** Pour recevoir les mises à jour de carte, vous devez disposer d'un compte "MyTomTom".

Une fois le compte créé, vous devez indiquer si vous souhaitez lier votre système à votre compte. L'appareil USB préparé représente votre système.

- ☞ Sélectionnez "**Lier l'appareil**", puis "**Fermer**".

Vous êtes désormais prêt à télécharger une carte sur votre appareil USB.

## Télécharger une carte

Connectez votre appareil USB à votre ordinateur.

### Sélectionner une carte à télécharger

- Pour vérifier si vous avez la possibilité de télécharger gratuitement une carte à l'aide de la garantie d'actualisation de carte, sélectionnez "**Outils**" puis "**Garantie d'actualisation de carte**" dans "TomTom HOME".
- Pour acheter une mise à jour de carte, sélectionnez "**Acheter des cartes**" dans "TomTom HOME".
- Si vous avez déjà acheté une mise à jour, sélectionnez "**Mettre à jour mon appareil**" dans "TomTom HOME".

### Télécharger une carte

Si une mise à jour de carte est disponible pour votre système, elle est indiquée comme mise à jour disponible.

**i** Si votre système dispose déjà de la carte la plus récente, aucune mise à jour ne vous est proposée.

- ☞ Sélectionnez la carte à télécharger, puis sélectionnez "**Mettre à jour et installer**", la carte se télécharge et s'installe sur votre appareil USB.
- ☞ Sélectionnez "**Terminé**" une fois le processus fini.

## Installer la carte

**i** Le téléchargement de la nouvelle carte doit se faire moteur tournant et véhicule à l'arrêt.

Une fois que vous avez téléchargé une carte sur votre appareil USB, vous pouvez l'installer sur votre système.

- ☞ Insérez l'appareil USB contenant la nouvelle carte à la prise USB **située dans le bac de rangement central** dédié au transfert de données vers le système.

Le système détecte la présence d'une nouvelle carte sur l'appareil USB. Il peut également contenir une mise à jour du logiciel de navigation si celle-ci est nécessaire pour la nouvelle carte.

- ☞ Vous devez indiquer si vous souhaitez mettre le système à jour.
- ☞ Sélectionnez "**Démarrer**".

Si l'appareil USB contient un nouveau logiciel, le système commence par mettre à jour le logiciel de navigation. Une fois le logiciel mis à jour, le système doit redémarrer.

☞ Sélectionnez **"OK"**.

Avant que le système ne commence la mise à jour de la carte, il vous avertit qu'un temps minimum de 30 minutes est nécessaire à l'installation de la carte.

**I** Ne pas retirer l'appareil USB et n'éteignez pas le système avant la fin de la mise à jour. Il est impossible d'utiliser le système tant que la mise à jour n'est pas terminée. Si la mise à jour est interrompue, recommencez la mise à jour du système.

Une fois la carte mise à jour, le message ci-dessous apparaît :

### **"Mises à jour terminée"**

**Vous pouvez maintenant retirer votre appareil USB en toute sécurité.**

☞ Cliquez sur **"Fermer"**.

La nouvelle carte est désormais disponible sur le système.

### **Résolution de problèmes**

Pendant une mise à jour, les problèmes suivants peuvent survenir :

- La carte sur l'appareil USB n'est pas valide. Si tel est le cas, téléchargez à nouveau la carte sur l'appareil USB à l'aide de "TomTom HOME".

Vous devrez peut-être préparer une nouvelle fois l'appareil USB.

- La version de la carte sur l'appareil USB est la même que celle sur le système, voire plus ancienne. Si tel est le cas, téléchargez à nouveau la carte sur l'appareil USB à l'aide de "TomTom HOME".

Vous devrez peut-être préparer une nouvelle fois l'appareil USB.

## Téléphone

**PHONE** Appuyer sur **"PHONE"** pour afficher les menus du téléphone :



- **Téléphone mobile.**  
Afficher et appeler les contacts présents dans le répertoire du téléphone portable.
- Appuyer sur les touches ▲ ou ▼ pour faire défiler les noms du répertoire.
- Passer directement à la lettre désirée dans la liste.

### **Appels récents**

- **Tous les appels, In, Out, Perdus.**  
Afficher et appeler les contacts du journal des appels récents.



La mémoire du système contient des textos prédéfinis, qui peuvent être envoyés pour répondre à un message reçu ou comme nouveau message.

À la réception d'un texto (suivant version téléphone), le système permet aussi de transmettre le message en question.

### **Réglag.**

- **Tél. connectés, Ajout. disposit., Audio connect..**  
Associer jusqu'à 10 téléphones/dispositifs audio pour en faciliter et accélérer l'accès et le branchement.



Composer le numéro de téléphone à l'aide du clavier virtuel présent à l'écran.

### **Transf.**

- **Transf..**  
Transférer les appels du système au téléphone portable et vice versa.
- **Muet.**  
Désactiver l'audio du micro du système pour des conversations privées.

## **Jumeler un téléphone Bluetooth®**

**!** Pour des raisons de sécurité et parce qu'elles nécessitent une attention soutenue de la part du conducteur, les opérations de jumelage du téléphone mobile Bluetooth® au système kit mains-libres de l'autoradio, doivent être réalisées **véhicule à l'arrêt.**

Activer la fonction Bluetooth du téléphone et s'assurer qu'il est "visible par tous" (configuration du téléphone).

**PHONE** Appuyer sur "**PHONE**".  
Si aucun téléphone portable n'est encore enregistré dans le système, une page spéciale est affichée à l'écran.

Sélectionner "Oui" pour commencer la procédure d'enregistrement, et chercher ainsi le nom du système sur le téléphone portable (en sélectionnant au contraire "Non", la page écran principale du Téléphone s'affiche).

Sélectionner le nom du système et, suivant le téléphone, saisir à l'aide du clavier de votre téléphone le code PIN affiché à l'écran du système ou confirmer sur le téléphone portable le PIN affiché.

Lors de l'enregistrement, une page-écran s'affiche indiquant l'état d'avancement de l'opération.



En cas d'échec, il est conseillé de désactiver puis de réactiver la fonction Bluetooth de votre téléphone.



Lorsque la procédure d'enregistrement est terminée avec succès, une page-écran apparaît :

- répondre "Oui" à la question, le téléphone portable est enregistré comme favori (le téléphone portable aura la priorité sur les autres téléphones portables qui seront enregistrés par la suite).
- si aucun autre dispositif n'est associé, le système considère le premier dispositif associé comme favori.

**i** Pour les téléphones portables qui ne sont pas réglés comme favoris, la priorité est déterminée selon l'ordre de connexion. Le dernier téléphone connecté aura la plus grande priorité.

Les services disponibles sont dépendants du réseau, de la carte SIM et de la compatibilité des appareils Bluetooth® utilisés. Vérifiez sur le manuel de votre téléphone et auprès de votre opérateur, les services auxquels vous avez accès.

De retour dans le véhicule, le dernier téléphone connecté se reconnecte automatiquement, dans les 30 secondes environ qui suivent la mise du contact (Bluetooth® activé).  
Pour modifier le profil de connexion

automatique, sélectionner le téléphone dans la liste puis sélectionner le paramètre voulu.

Les profils compatibles avec le système sont : HFP, OPP, PBAP, A2DP, AVRCP, MAP.

## Reconnexion automatique

A la mise du contact, le dernier téléphone connecté à la dernière coupure du contact se reconnecte automatiquement, si ce mode de connexion avait été activé lors de la procédure d'appairage (voir pages précédentes).

La connexion est confirmée par l'affichage d'un message ainsi que du nom du téléphone.

## Gestion des téléphones jumelés

**i** Cette fonction permet de connecter ou de déconnecter un périphérique ainsi que de supprimer un appairage.



Appuyer sur "**Réglages**".

Sélectionner "**Téléphone/Bluetooth®**" puis sélectionner le téléphone dans la liste des périphériques appairés.

Sélectionner "**Connecte**" ou "**Déconnecte**", "**Supprime dispositif**" ou "**Ajout dispositif**", "**Mémoriser Favoris**", "**Textos On**", "**Télécharge**" dans la liste des options proposés.

## Recevoir un appel

Un appel entrant est annoncé par une sonnerie et un affichage superposé sur l'écran.



Faire un appui court sur cette touche des commandes au volant pour décrocher.

ou

Appuyer sur la touche "**Répond.**" affichée à l'écran.

Si deux appels sont en cours (un en cours et un en attente), il est possible d'effectuer le passage de l'un à l'autre en appuyant sur la touche "**Bascul. d'appels**" ou d'unir les deux appels dans une conférence en appuyant sur la touche "**Confér.**".

## Raccrocher un appel



Pour refuser un appel, appuyer sur cette touche des commandes au volant.

ou

Appuyer sur la touche "**Ignore**" affichée à l'écran.

## Passer un appel

### Appeler un nouveau numéro



L'utilisation du téléphone est déconseillée en conduisant. Il est recommandé de stationner en sécurité ou de privilégier l'utilisation des commandes au volant.

**PHONE** Appuyer sur "**PHONE**".



Appuyer sur la touche clavier.

Saisir le numéro de téléphone à l'aide du clavier puis appuyer sur la touche "**Appelle**" pour lancer l'appel.

### Appeler un contact

**PHONE** Appuyer sur "**PHONE**".



Appuyer sur la touche "**Répertoire**" ou sur la touche "**Appels récents**".

Sélectionner le contact dans la liste proposée pour lancer l'appel.

## Informations véhicule

**MORE** Appuyer sur "**MORE**" pour afficher les menus d'informations véhicule :

### Temp. extérieure

Afficher la température extérieure.

### Horloge

Afficher l'horloge.

### Boussole

Afficher la direction que l'on prend.

### Trajet

- **Infos instant., Trajet A, Trajet B.**  
Afficher l'ordinateur de bord.  
Faire un appui long sur les touches "Trajet A" ou "Trajet B" pour une réinitialisation du trajet concerné.

## Réglages



Appuyer sur cette touche pour afficher les menus réglages :

### Affichage

- **Luminosité.**  
Paramétrer la luminosité de l'écran.
- **Mode d'affichage.**  
Paramétrer le mode d'affichage.
- **Langue.**  
Choisir la langue souhaitée.

#### - **Unité de mesure.**

Paramétrer les unités d'affichage de la consommation, de la distance et de la température.

#### - **Bip écran tactile.**

Activer ou désactiver le signal sonore au contact d'un bouton à l'écran.

#### - **Affichage Trajet B.**

Afficher le Trajet B sur l'écran du conducteur.

### **Commandes vocales**

#### - **Temps réponse voc..**

Paramétrer la longueur de la réponse du système vocal.

#### - **Aff. liste command..**

Afficher les suggestions avec les différentes options lors d'une session vocale.

### **Horloge et Date**

#### - **Réglage h. et format.**

Régler l'heure.

#### - **Afficher mod. heure.**

Activer ou désactiver l'affichage de l'horloge numérique sur la barre d'état.

#### - **Synchro heure.**

Activer ou désactiver l'affichage de l'heure en automatique.

#### - **Réglage date.**

Régler la date.

### **Sécurité / Aide**

#### - **Caméra de recul.**

Afficher la caméra de recul en marche arrière.

#### - **Retard caméra.**

Maintenir l'affichage à l'écran de la caméra de recul pendant maximum 10 secondes ou 18 km/h (8mph).

### **Lumières**

#### - **Feux de jour.**

Activer ou désactiver l'allumage automatique des phares au démarrage.

### **Portes et verrouillages**

#### - **Autoclose.**

Activer ou désactiver le verrouillage automatique des portes lorsque le véhicule est en mouvement.

### **Audio**

#### - **Égaliseur.**

Régler les graves, les médiums et les aigus.

#### - **Balance / Fade.**

Régler la balance des haut-parleurs avant et arrière, gauche et droit.  
Appuyer sur la touche au centre des flèches pour équilibrer les réglages.

#### - **Volume / Vitesse.**

Sélectionner le paramètre voulu, l'option est indiquée en surbrillance.

#### - **Loudness.**

Optimiser la qualité de l'audio à bas volume.

#### - **Radio automatique.**

Régler la radio au démarrage ou récupérer l'état activé à la dernière rotation de la clé de contact sur STOP.

#### - **Retard d'arrêt radio.**

Régler le paramètre.

#### - **Réglage vol. AUX.**

Régler les paramètres.

### **Téléphone /Bluetooth®**

#### - **Tél. connectés.**

Lancer la connexion Bluetooth® du périphérique sélectionné.  
Supprimer le périphérique sélectionné.  
Mémoriser le périphérique sélectionné dans les favoris.  
Régler les paramètres.

#### - **Ajout. disposit..**

Ajouter un nouveau périphérique.

#### - **Audio connect..**

Connecter le périphérique uniquement en audio.

### **Réglage radio**

#### - **Annonces DAB.**

Activer ou désactiver les annonces.  
Activer ou désactiver les options : Alarme, Annonce évèn., Flash boursier, Flash info, Info sur programme, Evènement spécial, Info sportives, Info transp. publics, Annonce d'alarme, Flash météo.

### Restaurer réglages

Restaurer les réglages par défaut de l'écran, de l'horloge, du son et de la radio.

### Effacer données personnelles

Effacer les données personnelles, appareils Bluetooth® et préréglages inclus.

## Commandes vocales

### Informations – Utilisations

**i** Au lieu de toucher l'écran, il est possible d'utiliser sa voix pour commander le système.

**!** Pour s'assurer que les commandes vocales soient toujours reconnues par le système, il est conseillé de suivre les suggestions suivantes :

- parler d'un ton de voix normal,
- avant de parler, toujours attendre le "bip" (signal acoustique),
- le système est en mesure de reconnaître les commandes vocales fournies, indépendamment du sexe, du ton et de l'inflexion de la voix de celui qui les prononce,
- si possible, réduire au maximum le bruit à l'intérieur de l'habitacle,
- avant de prononcer les commandes vocales, demander aux autres passagers de ne pas parler. Comme le système reconnaît les commandes quel que soit celui qui s'exprime, quand plusieurs personnes parlent simultanément il est possible que le système reconnaisse des commandes différentes ou supplémentaires par rapport à ce qui a été demandé,
- pour un fonctionnement optimal, il est conseillé de fermer les vitres et l'éventuel toit ouvrant (pour versions/marchés, où il est prévu) pour éviter toute source extérieure de perturbation.

## Commandes au volant



Cette touche permet d'activer le mode de reconnaissance vocale "Téléphone", qui permet d'effectuer les appels, visualiser les appels récents/reçus/passés, afficher le répertoire, etc.



Cette touche permet d'activer le mode de reconnaissance vocale "Radio/Média" qui permet de syntoniser une station radio spécifique ou une fréquence radio AF/FM spécifique, lire une piste ou un album contenu dans une clé USB/iPod/CD MP3.

**I** L'utilisation rapide de l'interaction vocale se réalise si ces touches sont enfoncées pendant un message vocal du système ; Elle permet de prononcer directement une commande vocale.



Par exemple, si le système est en train de prononcer un message vocal d'aide et si l'on connaît la commande à donner au système, en appuyant sur ces touches, le message vocal est interrompu et il est possible de prononcer directement la commande vocale souhaitée (évitant ainsi de devoir écouter le message vocal d'aide complet).

Lorsque le système est en attente d'une commande vocale de la part de l'utilisateur, un appui sur ces touches ferme la session vocale.

**!** Chaque fois qu'une touche est enfoncée, un "bip" (signal acoustique) est émis et l'écran affiche une page-écran de suggestions qui demande à l'utilisateur de prononcer une commande.

## Commandes vocales globales

**I** Ces commandes peuvent être effectuées à partir de n'importe quelle page-écran après avoir appuyé sur la touche reconnaissance vocale ou téléphone située sur le volant, à condition qu'il n'y ait aucun appel téléphonique en cours.

	Niveau 1	Niveau 2	Niveau 3	Commentaires
 	<b>Aide</b>			Fournir une aide générique à l'utilisateur en lui proposant certaines commandes disponibles.
	<b>Annule</b>			Fermer la séquence vocale en cours.
	<b>Répète</b>			Répéter à l'utilisateur le dernier message vocal prononcé.
	<b>Tutoriel vocal</b>			Fournir une description détaillée à l'utilisateur sur la manière d'utiliser le système vocal.

## Commandes vocales "Téléphone"

- Si un téléphone est connecté au système ces commandes vocales peuvent être effectuées à partir de n'importe quelle page-écran principale après avoir appuyé sur la touche téléphone située sur le volant, à condition qu'il n'y ait aucun appel téléphonique en cours. Si aucun téléphone n'est connecté un message vocal annonce : "Aucun téléphone n'est connecté. Connecter un téléphone et réessayer" et la séquence vocale sera fermée.

	Niveau 1	Niveau 2	Niveau 3	Commentaires
	<b>Appelle*</b>	<b>Henri Dupont</b>		Composer le numéro de téléphone associé au contact Henri Dupont.
	<b>Appelle*</b>	<b>Henri Dupont</b>	<b>Téléphone portable</b>	Composer le numéro de téléphone avec l'étiquette téléphone portable associé au contact Henri Dupont.
	<b>Appelle le numéro</b>	<b>0123456789</b>		Appeler le numéro 0123456789.
	<b>Appelle de nouveau</b>			Appeler le numéro ou le contact du dernier appel effectué.
	<b>Rappelle</b>			Appeler le numéro ou le contact du dernier appelle reçu.
	<b>Derniers appels*</b>			Afficher la liste complète des derniers appels : effectués, manqués et reçus.
	<b>Appels effectués*</b>			Afficher la liste des appels effectués.
	<b>Appels manqués*</b>			Afficher la liste des appels manqués.

\* Cette fonction est disponible uniquement si le téléphone connecté au système supporte le téléchargement du répertoire et des derniers appels et si le téléchargement à été effectué.

## Commandes vocales "Téléphone"

Il est possible de remplacer l'étiquette "Téléphone portable" par trois autres étiquettes disponibles "Domicile" ; "Bureau" ; "Autre".

	Niveau 1	Niveau 2	Niveau 3	Commentaires
	<b>Appels reçus*</b>			Afficher la liste des appels reçus.
	<b>Répertoire*</b>			Afficher le répertoire du téléphone connecté.
	<b>Cherche*</b>	<b>Henri Dupont</b>		Afficher le contact de Henri Dupont présent dans le répertoire avec tous les numéros enregistrés.
	<b>Cherche*</b>	<b>Henri Dupont</b>	<b>Téléphone portable</b>	Afficher le numéro de téléphone avec l'étiquette téléphone portable associé au contact Henri Dupont.
	<b>Affiche les messages**</b>			Afficher la liste des textos reçus par le téléphone connecté.

\* Cette fonction est disponible uniquement si le téléphone connecté au système supporte le téléchargement du répertoire et des derniers appels et si le téléchargement à été effectué.

\*\* Cette fonction est disponible uniquement si le téléphone connecté au système supporte la fonction de lecture vocale des textos.

Si le téléphone permet l'enregistrement du "Prénom" (Henri) et du "Nom" (Dupont) en deux champs séparés, effectuer les commandes vocales suivantes :

- "Appelle" ; "Henri" ; "Dupont" ou "Appelle" ; "Dupont" ; "Henri".
- "Cherche" ; "Henri" ; "Dupont" ou "Cherche" ; "Dupont" ; "Henri".

## Commandes vocales "Radio AM / FM / DAB"

**i** Ces commandes peuvent être effectuées à partir de n'importe quelle page-écran principale après avoir appuyé sur la touche reconnaissance vocale située sur le volant, à condition qu'il n'y ait aucun appel téléphonique en cours.

	Niveau 1	Niveau 2	Niveau 3	Commentaires
	<b>Syntonise sur</b>	<b>105.5</b>	<b>FM</b>	Syntoniser la radio sur la fréquence 105.5 de la bande FM.
	<b>Syntonise sur</b>	<b>940</b>	<b>AM</b>	Syntoniser la radio sur la fréquence 940 de la bande AM.
	<b>Syntonise sur*</b>	<b>FIP</b>	<b>FM</b>	Syntoniser la radio sur la station FIP.
	<b>Syntonise sur canal DAB**</b>	<b>Radio NOVA</b>		Syntoniser la radio DAB sur le canal Radio NOVA.

\* Il est possible de remplacer "FIP" par n'importe quel autre nom de station FM reçu par la radio. Toutes les stations de radio ne fournissent pas ce service.

\*\* Il est possible de remplacer "Radio NOVA" par n'importe quel autre nom de canal DAB reçu par la radio. Tous les canaux DAB ne fournissent pas ce service.

## Commandes vocales "Média"

■ Ces commandes peuvent être effectuées à partir de n'importe quelle page-écran principale après avoir appuyé sur la touche reconnaissance vocale située sur le volant, à condition qu'il n'y ait aucun appel téléphonique en cours.

	Niveau 1	Niveau 2	Niveau 3	Commentaires
	Écoute morceau	"Titre 1"		Jouer le morceau "Titre 1".
	Écoute album	"Album 1"		Jouer les chansons de l'album "Album 1".
	Écoute artiste	"Artiste 1"		Jouer les chansons de l'artiste "Artiste 1".
	Écoute genre musical	"Jazz"		Jouer les chansons du genre musical "Jazz".
	Écoute playlist	"Playlist 1"		Jouer les chansons de la playlist "Playlist 1".
	Écoute podcast	"Radio 1"		Jouer le podcast "Podcast 1".
	Écoute livre audio	"Livre 1"		Jouer le livre audio "Livre 1".
	Écoute morceau numéro	"5"		Jouer le morceau numéro "5".
	Sélectionne	"USB"		Sélectionner comme source audio active le support média USB.
	Feuillette	"Album"		Afficher la liste des albums disponibles.

## Commandes vocales "Navigation"

**i** Ces commandes peuvent être effectuées à partir de n'importe quelle page-écran principale après avoir appuyé sur la touche reconnaissance vocale située sur le volant, à condition qu'il n'y ait aucun appel téléphonique en cours.

	Niveau 1	Niveau 2	Niveau 3	Commentaires
	<b>Aller à la maison</b>			Afficher le parcours en direction du domicile.
	<b>Mode 2D</b>			Passer en mode 2D.
	<b>Mode 3D</b>			Passer en mode 3D.
	<b>Effacer parcours</b>			Effacer le parcours affiché.
	<b>Ajouter un favori</b>			Afficher la page-écran des favoris.
	<b>Répéter l'instruction</b>			Répéter le dernier message vocal prononcé.

## Commandes vocales "Messages de texte"

**i** Ces commandes peuvent être effectuées à partir de chaque écran principal après avoir appuyé sur la touche téléphone située sur le volant, à condition qu'il n'y ait aucun appel téléphonique en cours.

	Niveau 1	Niveau 2	Niveau 3	Commentaires
	<b>Envoie un sms à</b>	<b>0123456789</b>		Démarrer la procédure vocale pour envoyer un texto prédéfini en utilisant le système.
	<b>Envoie un sms à</b>	<b>Henri Dupont</b>	<b>Téléphone portable</b>	
	<b>Affiche le sms</b>	<b>Henri Dupont</b>	<b>Téléphone portable</b>	Afficher la boîte des messages téléchargés par le téléphone.

## Commandes vocales "Appels mains libres"

- Commandes disponibles quand un appel est en cours.  
Les commandes peuvent être effectuées à partir de n'importe quelle page-écran au cours d'un appel après avoir appuyé sur la touche téléphone située sur le volant.

	Niveau 1	Niveau 2	Niveau 3	Commentaires
	<b>Envoie 0123456789</b>			Les tonalités de sélection sont envoyées pour 0123456789.
	<b>Envoie Voicemail password</b>			Les tonalités de sélection sont envoyées pour les numéros enregistrés dans "Mot de passe de la boîte vocale".
	<b>Active les haut-parleurs</b>			Transférer l'appel sur le téléphone ou sur le système.
	<b>Active / Désactive micro</b>			Activer / désactiver le micro du système.

# Système Audio



## Autoradio multimédia – Téléphone Bluetooth®

### Sommaire

Premiers pas	1
Commandes au volant	2
Radio	2
Media	4
Téléphone	5
Réglages	6
Commandes vocales	6

**i** Le système est protégé de manière à fonctionner uniquement sur votre véhicule.

**!** Pour des raisons de sécurité, le conducteur doit impérativement réaliser les opérations nécessitant une attention soutenue véhicule à l'arrêt. Lorsque le moteur est arrêté et afin de préserver la batterie, le système se coupe après l'activation du mode économie d'énergie.

## Premiers pas



Marche/arrêt, réglage du volume.

**RADIO** Sélectionner les gammes d'ondes FM et AM.

**MEDIA** Sélectionner la source USB ou AUX.

**PHONE** Accéder à la liste des téléphones connectés.



Rotation : faire défiler une liste ou régler une station radio.  
Pression : confirmer l'option affichée à l'écran.

**INFO** Informations sur la radio ou le média en cours.

**A-B-C** Sélectionner les stations mémorisées :  
FM-A, FM-B, FM-C, AM-A, AM-B, AM-C.

**MENU** Afficher le menu et régler les options.

- 1 Radio touches 1 à 6 :  
Sélectionner les stations de radio  
mémorisées.  
Pression continue : mémoriser une  
station.



Lecture aléatoire.



Lecture répétée.



Activer / désactiver le volume (mute/  
pause).



Recherche automatique de  
fréquence inférieure.  
Sélection plage USB précédente.  
Pression continue : retour rapide.



Recherche automatique de  
fréquence supérieure.  
Sélection plage USB suivante.  
Pression continue : avance rapide.



Abandonner l'opération en cours.  
Remonter une arborescence (menu  
ou répertoire).

## Commandes au volant



Activer / désactiver la fonction  
pause des sources CD, USB/iPod,  
Bluetooth®.

Activer / désactiver la fonction mute  
de la radio.

Activer / désactiver le microphone  
au cours d'une conversation  
téléphonique.



Basculer vers le haut ou vers le  
bas : augmenter ou diminuer le  
volume pour les annonces vocales  
et sources musicales, mains libres  
et lecteur de textos.



Activer la reconnaissance vocale.  
Interrompre un message vocal afin  
de lancer une nouvelle commande  
vocale.  
Interrompre la reconnaissance  
vocale.



Accepter un appel entrant.  
Accepter un second appel entrant et  
mettre en attente l'appel actif.  
Activer la reconnaissance vocale  
pour la fonction téléphone.  
Interrompre un message vocal pour  
donner une autre commande vocale.  
Interrompre la reconnaissance  
vocale.



Radio, basculer vers le haut ou  
vers le bas : sélection de la station  
suivante / précédente.

Radio, basculer en continu vers le  
haut ou vers le bas : balayage des  
fréquences supérieures / inférieures  
jusqu'au relâchement de la touche.

Média, basculer vers le haut ou  
vers le bas : sélection de la plage  
suivante / précédente.

Média, basculer en continu vers le  
haut ou vers le bas : avance rapide /  
retour rapide jusqu'au relâchement  
de la touche.



Refus de l'appel téléphonique  
entrant.  
Fin de l'appel téléphonique en  
cours.

## Radio

### Sélectionner une station

**i** L'environnement extérieur (colline,  
immeuble, tunnel, parking, sous-sol...)  
peut bloquer la réception, y compris en  
mode de suivi RDS.  
Ce phénomène est normal dans la  
propagation des ondes radio et ne traduit  
en aucune manière une défaillance de  
l'autoradio.

**RADIO** Appuyer sur la touche "**RADIO**" pour sélectionner la gamme d'onde FM ou AM.



Appuyer brièvement sur l'une des touches pour effectuer une recherche automatique de fréquence inférieure/supérieure.



Tourner la molette pour effectuer une recherche manuelle de fréquence inférieure/supérieure.



Appuyer sur la molette pour afficher la liste des stations captées localement.  
Tourner sur la molette pour choisir une station puis appuyer pour la sélectionner.

## Mémoriser une station

**RADIO** Appuyer sur la touche "**RADIO**" pour sélectionner la gamme d'onde FM ou AM.

**A-B-C** Appuyer sur la touche "**A-B-C**" pour sélectionner l'un des trois niveaux de stations mémorisées.

1 Effectuer un appui long sur une touche pour mémoriser la station en cours d'écoute.  
Le nom de la station s'affiche et un signal sonore valide la mémorisation.

**INFO** Appuyer sur "**INFO**" pour afficher les informations de la radio écoutée.

## RDS

**i** Le RDS, si affiché, permet de continuer à écouter une même station grâce au suivi de fréquence. Cependant, dans certaines conditions, le suivi de cette station RDS n'est pas assuré sur tout le pays, les stations de radio ne couvrant pas 100% du territoire, lors d'une réception plus faible, la fréquence bascule sur une station régionale.

**MENU** Appuyez sur la touche "**MENU**".



Sélectionner "**Régional**" puis appuyer pour activer ou désactiver le RDS.

## Fréquence alternative (FA)



Sélectionner "**Fréquence alternative (FA)**" puis appuyer pour activer ou désactiver la fréquence.

**i** Lorsque la fonction "**Régional**" est activée, Le système peut ainsi à tout moment chercher la meilleure fréquence disponible.

## Écouter les messages TA

**i** La fonction TA (Trafic Annonce) rend prioritaire l'écoute des messages d'alerte TA. Pour être active, cette fonction nécessite la réception correcte d'une station de radio émettant ce type de message. Dès l'émission d'une info trafic, le média en cours s'interrompt automatiquement pour diffuser le message TA. L'écoute normale du média reprend dès la fin de l'émission du message.

**MENU** Appuyez sur la touche "**MENU**".



Sélectionner "**Informations routières (TA)**" puis appuyer pour activer ou désactiver la réception des annonces trafics.

## Media

### Prise USB

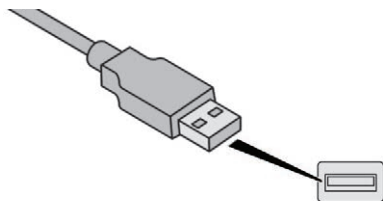

Insérer la clé USB ou brancher le périphérique à l'aide d'un câble adapté (non fourni), à la prise USB **située dans le bac de rangement central** et dédiée au transfert de données vers le système.

**i** Afin de préserver le système, n'utilisez pas de répartiteur USB.

Le système constitue des listes de lecture (mémoire temporaire) dont le temps de création peut prendre de quelques secondes à plusieurs minutes à la première connexion. Réduire le nombre de fichiers autres que musicaux et le nombre de répertoires permet de diminuer le temps d'attente. Les listes de lecture sont actualisées à chaque coupure du contact ou connexion d'une clé USB. Les listes sont mémorisées : sans intervention dans les listes, le temps de chargement suivant est réduit.

### Prise USB

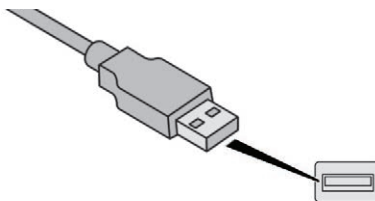

**Située sur la console centrale**, cette prise est destinée uniquement à l'alimentation et à la recharge de l'équipement nomade branché.

### Prise Auxiliaire (AUX)

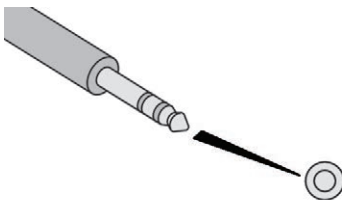

Brancher l'équipement nomade (lecteur MP3, ...) sur la prise Jack à l'aide d'un câble audio (non fourni). Régler d'abord le volume de votre équipement nomade (niveau élevé). Régler ensuite le volume de votre autoradio. Le pilotage des commandes se fait via l'équipement nomade.

Les fonctions du dispositif branché à la prise "AUX" sont gérées directement par ce même dispositif : le changement de piste/ dossier/ playlist ou le contrôle du début/fin/pause de la lecture par les commandes sur la façade ou les commandes au volant n'est donc pas possible. Ne pas laisser le câble de votre lecteur portable branché à la prise "AUX" après la déconnexion, afin d'éviter de possibles bruits en provenance des haut-parleurs.

## Informations et conseils

Le système supporte les lecteurs nomades USB Mass Storage, les BlackBerry® ou les lecteurs Apple® via les prises USB. Le câble d'adaptation n'est pas fourni.

Les autres périphériques, non reconnus par le système lors de la connexion, doivent être branchés à la prise auxiliaire à l'aide d'un câble Jack (non fourni).

Il est conseillé de rédiger les noms de fichiers avec moins de 20 caractères en excluant les caractères particuliers (ex : « » ? . ; ù) afin d'éviter tout problème de lecture ou d'affichage.

Utiliser uniquement des clés USB au format FAT32 (File Allocation Table).

**i** Afin de préserver le système, n'utilisez pas de répartiteur USB.

**!** Le système ne supporte pas le branchement simultané de deux appareils identiques (deux clés ou deux lecteurs Apple®) mais il est possible de brancher une clé et un lecteur Apple®.

**i** Il est recommandé d'utiliser des câbles USB officiels Apple® pour garantir une utilisation conforme.

## Connexion lecteurs Apple®

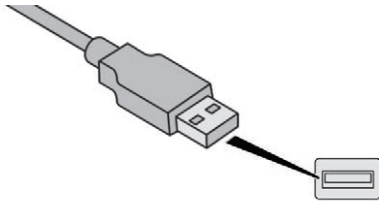

Connecter le lecteur Apple® à la prise USB à l'aide d'un câble adapté (non fourni). La lecture commence automatiquement.

Le pilotage se fait via les commandes du système audio.

**i** Les classements disponibles sont ceux du lecteur nomade connecté (artistes / albums / genres / morceaux / playlists / livres audio / podcasts). Le classement utilisé par défaut est le classement par artistes. Pour modifier le classement utilisé, remonter l'arborescence jusqu'à son premier niveau puis sélectionner le classement souhaité (playlists par exemple) et valider pour descendre l'arborescence jusqu'à la piste souhaitée.

**!** La version du logiciel du système audio peut être incompatible avec la génération de votre lecteur Apple®.

## Téléphone

### Jumeler un téléphone Bluetooth®

**!** Pour des raisons de sécurité et parce qu'elles nécessitent une attention soutenue de la part du conducteur, les opérations de jumelage du téléphone mobile Bluetooth® au système kit mains-libres de l'autoradio, doivent être réalisées **véhicule à l'arrêt**.

Activer la fonction Bluetooth® du téléphone et s'assurer qu'il est "visible par tous" (configuration du téléphone).

**PHONE** Appuyer sur la touche "**Phone**". Si aucun téléphone portable n'est encore enregistré dans le système, une page spéciale est affichée à l'écran.



Sélectionner "**Connecter le tél.**" pour commencer la procédure d'enregistrement, et chercher ainsi le nom du système sur le téléphone portable.

Saisir à l'aide du clavier de votre téléphone le code PIN affiché à l'écran du système ou confirmer sur le téléphone portable le PIN affiché.

Lors de l'enregistrement, une page-écran s'affiche indiquant l'état d'avancement de l'opération.



En cas d'échec, il est conseillé de désactiver puis de réactiver la fonction Bluetooth® de votre téléphone.



Lorsque la procédure d'enregistrement est terminée avec succès, une page-écran avec "**Connexion réussie**" apparaît : Valider pour faire apparaître les menus.



Le menu téléphone permet d'accéder notamment aux fonctions suivantes : "**List. appels**", "**Contacts**", "**Clav. num.**".

\* Si la compatibilité matérielle de votre téléphone est totale.

## Recevoir un appel

Un appel entrant est annoncé par une sonnerie et un affichage superposé sur l'écran.



Appuyer sur cette touche pour accepter l'appel.



Ou appuyer sur cette touche des commandes au volant pour accepter l'appel.

## Raccrocher un appel



Pour refuser l'appel, appuyer sur cette touche des commandes au volant.

## Passer un appel



Sélectionner "**List. appels**" pour avoir accès aux derniers numéros composés.



Sélectionner "**Contacts**" pour accéder à votre répertoire, ensuite naviguer avec la molette.



Pour composer un numéro, utiliser "**Clav. num.**" du système.

## Réglages

### Réglages du système

**MENU** Appuyer sur la touche "**MENU**".



Sélectionner "**Réglages de système**" puis appuyer pour afficher la liste des réglages et pour activer ou désactiver les options :

- "**Réinitialiser valeur par défaut**"
- "**Délai 20 min. pour s'éteindre**"
- "**Limite de volume au démarrage**"
- "**Automatique**"

## Audio

**MENU** Appuyer sur la touche "**MENU**".



Sélectionner "**Audio**" puis appuyer pour afficher la liste des réglages et pour activer ou désactiver les options :

- "**Aigus**"
- "**Moyens**"
- "**Basses**"
- "**Balance**"
- "**Volume adapté selon la vitesse**"
- "**Loudness**"

**i** Les réglages audio sont différents et indépendants pour chaque source sonore.

## Commandes vocales

### Informations – Utilisations

**i** Au lieu de toucher l'écran, il est possible d'utiliser sa voix pour commander le système.

- !** Pour s'assurer que les commandes vocales soient toujours reconnues par le système, il est conseillé de suivre les suggestions suivantes :
- parler d'un ton de voix normal,
  - avant de parler, toujours attendre le "bip" (signal acoustique),
  - le système est en mesure de reconnaître les commandes vocales fournies, indépendamment du sexe, du ton et de l'inflexion de la voix de celui qui les prononce,
  - si possible, réduire au maximum le bruit à l'intérieur de l'habitacle,
  - avant de prononcer les commandes vocales, demander aux autres passagers de ne pas parler. Comme le système reconnaît les commandes quel que soit celui qui s'exprime, quand plusieurs personnes parlent simultanément il est possible que le système reconnaisse des commandes différentes ou supplémentaires par rapport à ce qui a été demandé,
  - pour un fonctionnement optimal, il est conseillé de fermer les vitres et l'éventuel toit ouvrant (pour versions/marchés, où il est prévu) pour éviter toute source extérieure de perturbation.

## Commandes au volant



Cette touche permet d'activer le mode de reconnaissance vocale "Téléphone", qui permet d'effectuer les appels, visualiser les appels récents/reçus/passés, afficher le répertoire, etc.



Cette touche permet d'activer le mode de reconnaissance vocale "Radio/Média" qui permet de syntoniser une station radio spécifique ou une fréquence radio AF/FM spécifique, lire une piste ou un album contenu dans une clé USB/iPod/CD MP3.

**i** L'utilisation rapide de l'interaction vocale se réalise si ces touches sont enfoncées pendant un message vocal du système ; Elle permet de prononcer directement une commande vocale.



Par exemple, si le système est en train de prononcer un message vocal d'aide et si l'on connaît la commande à donner au système, en appuyant sur ces touches, le message vocal est interrompu et il est possible de prononcer directement la commande vocale souhaitée (évitant ainsi de devoir écouter le message vocal d'aide complet).

Lorsque le système est en attente d'une commande vocale de la part de l'utilisateur, un appui sur ces touches ferme la session vocale.

**!** Chaque fois qu'une touche est enfoncée, un "bip" (signal acoustique) est émis et l'écran affiche une page-écran de suggestions qui demande à l'utilisateur de prononcer une commande.

## Commandes vocales globales

**i** Ces commandes peuvent être effectuées à partir de n'importe quelle page-écran après avoir appuyé sur la touche reconnaissance vocale ou téléphone située sur le volant, à condition qu'il n'y ait aucun appel téléphonique en cours.

	Niveau 1	Niveau 2	Niveau 3	Commentaires
 	<b>Aide</b>			Fournir une aide générique à l'utilisateur en lui proposant certaines commandes disponibles.
	<b>Annule</b>			Fermer la séquence vocale en cours.
	<b>Répète</b>			Répéter à l'utilisateur le dernier message vocal prononcé.
	<b>Tutoriel vocal</b>			Fournir une description détaillée à l'utilisateur sur la manière d'utiliser le système vocal.

## Commandes vocales "Téléphone"

- Si un téléphone est connecté au système ces commandes vocales peuvent être effectuées à partir de n'importe quelle page-écran principale après avoir appuyé sur la touche téléphone située sur le volant, à condition qu'il n'y ait aucun appel téléphonique en cours. Si aucun téléphone n'est connecté un message vocal annonce : "Aucun téléphone n'est connecté. Connecter un téléphone et réessayer" et la séquence vocale sera fermée.

	Niveau 1	Niveau 2	Niveau 3	Commentaires
	<b>Appelle*</b>	<b>Henri Dupont</b>		Composer le numéro de téléphone associé au contact Henri Dupont.
	<b>Appelle*</b>	<b>Henri Dupont</b>	<b>Téléphone portable</b>	Composer le numéro de téléphone avec l'étiquette téléphone portable associé au contact Henri Dupont.
	<b>Appelle le numéro</b>	<b>0123456789</b>		Appeler le numéro 0123456789.
	<b>Appelle de nouveau</b>			Appeler le numéro ou le contact du dernier appel effectué.
	<b>Rappelle</b>			Appeler le numéro ou le contact du dernier appelle reçu.
	<b>Derniers appels*</b>			Afficher la liste complète des derniers appels : effectués, manqués et reçus.
	<b>Appels effectués*</b>			Afficher la liste des appels effectués.
	<b>Appels manqués*</b>			Afficher la liste des appels manqués.

\* Cette fonction est disponible uniquement si le téléphone connecté au système supporte le téléchargement du répertoire et des derniers appels et si le téléchargement à été effectué.

## Commandes vocales "Téléphone"

Il est possible de remplacer l'étiquette "Téléphone portable" par trois autres étiquettes disponibles "Domicile" ; "Bureau" ; "Autre".

	Niveau 1	Niveau 2	Niveau 3	Commentaires
	<b>Appels reçus*</b>			Afficher la liste des appels reçus.
	<b>Répertoire*</b>			Afficher le répertoire du téléphone connecté.
	<b>Cherche*</b>	<b>Henri Dupont</b>		Afficher le contact de Henri Dupont présent dans le répertoire avec tous les numéros enregistrés.
	<b>Cherche*</b>	<b>Henri Dupont</b>	<b>Téléphone portable</b>	Afficher le numéro de téléphone avec l'étiquette téléphone portable associé au contact Henri Dupont.

\* Cette fonction est disponible uniquement si le téléphone connecté au système supporte le téléchargement du répertoire et des derniers appels et si le téléchargement à été effectué.

Si le téléphone permet l'enregistrement du "Prénom" (Henri) et du "Nom" (Dupont) en deux champs séparés, effectuer les commandes vocales suivantes :

- "Appelle" ; "Henri" ; "Dupont" ou "Appelle" ; "Dupont" ; "Henri".
- "Cherche" ; "Henri" ; "Dupont" ou "Cherche" ; "Dupont" ; "Henri".

## Commandes vocales "Radio AM / FM"

**i** Ces commandes peuvent être effectuées à partir de n'importe quelle page-écran principale après avoir appuyé sur la touche reconnaissance vocale située sur le volant, à condition qu'il n'y ait aucun appel téléphonique en cours.

	Niveau 1	Niveau 2	Niveau 3	Commentaires
	<b>Syntonise sur</b>	<b>105.5</b>	<b>FM</b>	Syntoniser la radio sur la fréquence 105.5 de la bande FM.
	<b>Syntonise sur</b>	<b>940</b>	<b>AM</b>	Syntoniser la radio sur la fréquence 940 de la bande AM.
	<b>Syntonise sur*</b>	<b>FIP</b>	<b>FM</b>	Syntoniser la radio sur la station FIP.

\* Il est possible de remplacer "FIP" par n'importe quel autre nom de station FM reçu par la radio. Toutes les stations de radio ne fournissent pas ce service.

## Commandes vocales "Média"

**i** Ces commandes peuvent être effectuées à partir de n'importe quelle page-écran principale après avoir appuyé sur la touche reconnaissance vocale située sur le volant, à condition qu'il n'y ait aucun appel téléphonique en cours.

	Niveau 1	Niveau 2	Niveau 3	Commentaires
	Écoute morceau	"Titre 1"		Jouer le morceau "Titre 1".
	Écoute album	"Album 1"		Jouer les chansons de l'album "Album 1".
	Écoute artiste	"Artiste 1"		Jouer les chansons de l'artiste "Artiste 1".
	Écoute genre musical	"Jazz"		Jouer les chansons du genre musical "Jazz".
	Écoute playlist	"Playlist 1"		Jouer les chansons de la playlist "Playlist 1".
	Écoute podcast	"Radio 1"		Jouer le podcast "Podcast 1".
	Écoute livre audio	"Livre 1"		Jouer le livre audio "Livre 1".
	Écoute morceau numéro	"5"		Jouer le morceau numéro "5".
	Sélectionne	"USB"		Sélectionner comme source audio active le support média USB.
Feuilleter	"Album"		Afficher la liste des albums disponibles.	

## Commandes vocales "Messages de texte"

**i** Ces commandes peuvent être effectuées à partir de chaque écran principal après avoir appuyé sur la touche téléphone située sur le volant, à condition qu'il n'y ait aucun appel téléphonique en cours.

	Niveau 1	Niveau 2	Niveau 3	Commentaires
	<b>Envoie un sms à</b>	<b>0123456789</b>		Démarrer la procédure vocale pour envoyer un texto prédéfini en utilisant le système.
	<b>Envoie un sms à</b>	<b>Henri Dupont</b>	<b>Téléphone portable</b>	
	<b>Affiche le sms</b>	<b>Henri Dupont</b>	<b>Téléphone portable</b>	Afficher la boîte des messages téléchargés par le téléphone.

## Commandes vocales "Appels mains libres"

- Commandes disponibles quand un appel est en cours.  
Les commandes peuvent être effectuées à partir de n'importe quelle page-écran au cours d'un appel après avoir appuyé sur la touche téléphone située sur le volant.

	Niveau 1	Niveau 2	Niveau 3	Commentaires
	<b>Envoie 0123456789</b>			Les tonalités de sélection sont envoyées pour 0123456789.
	<b>Envoie Voicemail password</b>			Les tonalités de sélection sont envoyées pour les numéros enregistrés dans "Mot de passe de la boîte vocale".
	<b>Active les haut- parleurs</b>			Transférer l'appel sur le téléphone ou sur le système.
	<b>Active / Désactive micro</b>			Activer / désactiver le micro du système.

**A**

ABS .....	68-69
Accessoires .....	67
Accoudoir avant .....	38
AdBlue® .....	132-133
Afficheur du combiné .....	7, 92
AFU .....	68-69
Aide à la descente .....	71-72
Aide au démarrage en pente .....	95
Airbags .....	78
Airbags frontaux .....	75-76, 79
Airbags latéraux .....	76
Airbags rideaux .....	76
Air conditionné additionnel .....	46-47
Air conditionné automatique .....	44, 50
Air conditionné manuel .....	43, 50
Alarme .....	35
Alerte de franchissement involontaire de ligne (AFIL) .....	106-107
Allume-cigares .....	58
Aménagements avant .....	52-56
Aménagements intérieurs .....	52-56
Ampoules (remplacement, référence) .....	144
Antiblocage des roues (ABS) .....	12, 68-69
Antidémarrage électronique .....	89
Antipatinage des roues (ASR) .....	68-70
Appel de phares .....	61
Appuis-tête avant .....	37
Arrêt du véhicule .....	87
ASR .....	68-69
Assistance au freinage d'urgence .....	68-69
Attelage .....	88-89
Attelage à rotule démontable .....	120-123
Autonomie AdBlue .....	21
Avertisseur sonore .....	68

**B**

Balayage automatique des essuie-vitres .....	65
Batterie .....	91, 129, 153
BlueHDi .....	21, 132
Boîte à gants .....	52-55
Boîte de vitesses manuelle .....	92, 94, 130

**C**

Capacité du réservoir carburant .....	20, 116
Capot moteur .....	125
Capucine .....	52-54, 56
Caractéristiques techniques .....	158
Carburant .....	118
Carburant (réservoir) .....	116
CDS .....	68-69
Ceintures de sécurité .....	72-74
Ceintures de sécurité arrière .....	73
Chaînes à neige .....	119
Changement d'une lampe .....	143-144
Charges remorquables .....	157
Chauffage .....	43
Chauffage additionnel .....	46-47
Clignotants .....	15, 61
Climatisation .....	46-47
Combinés .....	7
Commande d'éclairage .....	15, 61
Commande de sièges chauffants .....	38
Commande d'essuie-vitre .....	65
Compte-tours .....	7
Compteur .....	7
Configuration du véhicule .....	22, 27
Conseils de conduite .....	87-89
Console centrale .....	4
Contrôle de Traction Intelligent .....	71
Contrôle dynamique de stabilité (CDS) ....	68-69
Contrôle dynamique de stabilité (ESP) .....	69
Contrôles .....	129-131

**D**

Démarrage d'un moteur Diesel .....	118
Démarrage du véhicule .....	87
Déplacements à l'étranger .....	61
Détection de sous-gonflage .....	110-111
Dimensions .....	162
Disques de freins .....	129-131

**E**

ESP/ASR .....	69
Essuie-vitre .....	65

**F**

Feux antibrouillard arrière .....	61
Feux de croisement .....	61
Feux de détresse .....	68
Feux de position .....	61
Feux de route .....	16, 61
Feux diurnes .....	61
Feux diurnes à LED .....	62
Feux indicateurs de direction .....	61
Filtre à air .....	129
Filtre à gazole .....	126, 131
Filtre à huile .....	129
Filtre à particules .....	129-130
Filtre habitacle .....	129
Frein de stationnement .....	11, 91-92, 129-131
Freins .....	131

## H

Huile moteur.....126-128

## I

Indicateur de changement de rapport ..... 17  
 Indicateur de niveau d'huile moteur.....18-19  
 Indicateur d'entretien .....18-19  
 Indicateur de température du  
 liquide de refroidissement .....20  
 Indicateurs de direction ..... 15  
 Indicateurs de direction (clignotants) .....61

## J

Jauge de carburant.....20, 116

## K

Klaxon .....68

## L

Lampes (changement) .....143-144  
 Lève-vitres .....36  
 Lève-vitres électriques .....36  
 Limiteur de vitesse..... 99-100

Liquide de direction assistée .....126-128  
 Liquide de freins.....126-128  
 Liquide de lave-vitre.....126-128  
 Liquide de refroidissement .....126-128  
 Lombaire .....37  
 Luminosité.....8

## M

Masses ..... 157  
 Menu .....22  
 Moteur Diesel..... 118, 126, 158  
 Motorisations ..... 157-158

## N

Neutralisation de l'airbag passager.... 75, 78-79  
 Niveau du liquide de refroidissement .....20  
 Niveau mini carburant.....20, 116  
 Niveaux .....126-128  
 Niveaux et vérifications..... 126

## O

Ordinateur de bord.....28  
 Outillage de bord .....137-142  
 Outils .....137-142  
 Ouverture du capot moteur..... 125

## P

Paramétrage des équipements .....22, 27  
 Plafonnier arrière .....58  
 Plafonnier avant ..... 52-54, 56  
 Plafonniers .....58  
 Planche de bord.....4  
 Plaquettes de freins .....129-131  
 Portes avant.....33  
 Poste de conduite .....4  
 Préhension pyrotechnique  
 (ceintures de sécurité) .....74  
 Prises auxiliaires..... 52-55  
 Programme de stabilité  
 électronique (ESC) .....68-69  
 Projecteurs antibrouillard avant.....61  
 Protection des enfants..... 75, 77, 79

## R

Rangements..... 52-55  
 Reconnaissance de limite de vitesse .....96-98  
 REF .....68-69  
 Régénération filtre à particules .....129-130  
 Réglage de la date .....28  
 Réglage de l'heure .....28  
 Réglage de l'inclinaison du siège .....37  
 Réglage du volant .....41  
 Réglage en hauteur des  
 ceintures de sécurité .....72-73  
 Régulateur de vitesse .....101-105  
 Remise à zéro indicateur d'entretien .....18-19  
 Remorque .....88-89  
 Remplacement des lampes .....143-144  
 Remplacement filtre à air .....129  
 Remplacement filtre à huile .....129  
 Remplacement filtre habitacle .....129  
 Remplissage d'AdBlue® .....132

Remplissage du réservoir de carburant .....	116, 118
Répartiteur électronique de freinage (REF) .....	68-69
Réservoir de carburant .....	116
Rétroviseurs extérieurs .....	42
Révisions .....	18-19
Rhéostat d'éclairage .....	8
Rotule démontable sans outil .....	120-123
Roue de secours .....	137-142

---

## S

SCR (Réduction Catalytique Sélective) .....	132
Sécurité des enfants .....	75, 77, 79
Sièges chauffants .....	38
Sièges enfants .....	74, 77, 85
Signal de détresse .....	68
Sous-capot moteur .....	126
Sous-gonflage (détection) .....	110-111
Stop & Start .....	17, 51-52, 66, 73, 93-95, 125, 129, 155

---

## T

Tableaux des motorisations .....	158
Tablette écriteiro .....	52-54
Télécommande .....	30, 89
Témoin de ceintures .....	72-73
Témoins d'alerte .....	9
Témoins de marche .....	9
Témoins lumineux .....	8-9
Température du liquide de refroidissement .....	20
Trappe à carburant .....	116
Types de lampes .....	144

---

## U

UREA .....	132
------------	-----

---

## V

Ventilation .....	43, 50
Vérification des niveaux .....	126-128
Vérifications courantes .....	129, 131







Automobiles CITROËN atteste, par application des dispositions de la réglementation européenne (Directive 2000/53) relative aux véhicules hors d'usage, qu'elle atteint les objectifs fixés par celle-ci et que des matières recyclées sont utilisées dans la fabrication des produits qu'elle commercialise.

Les reproductions et traductions même partielles de ce document sont interdites sans autorisation écrite d'Automobiles CITROËN.

Conduent  
4Dconcept  
Xerox

Imprimé en UE  
Français

7-17

Automobiles CITROËN  
Siège social : 7, rue Henri Sainte-Claire Déville - 92500 RUEIL-MALMAISON  
[www.citroen.com](http://www.citroen.com)  
Société anonyme au capital de 159 000 000 € - R.C.S.NANTERRE : 642 050 199



