

Merci de votre confiance

Votre nouvelle CUPRA vous permettra de bénéficier d'un véhicule pourvu d'une technologie avancée et d'équipements d'excellente qualité.

Nous vous recommandons de lire attentivement cette Notice d'utilisation pour vous y familiariser et profiter de toutes ses fonctionnalités lors de vos déplacements quotidiens.

Les informations concernant la conduite du véhicule sont accompagnées des instructions de fonctionnement et d'entretien afin de garantir votre sécurité et le maintien de la valeur de votre véhicule. Nous vous fournissons en outre de précieux conseils pratiques ainsi que des suggestions vous permettant de conduire efficacement en respectant l'environnement.

Nous vous souhaitons beaucoup de plaisir et bonne route au volant de votre véhicule.

CUPRA

MISE EN GARDE

Veillez tenir compte des avertissements importants de sécurité concernant l'airbag frontal du passager avant >>> page 56, *Positionnement et utilisation des sièges pour enfants.*

Sommaire

À propos de cette notice d'utilisation

Vues d'ensemble du véhicule

Vue extérieure avant	6
Vue extérieure arrière	7
Vue intérieure	8
Vue d'ensemble (volant à gauche)	9
Vue d'ensemble (volant à droite)	10

Informations pour le conducteur

Témoins	11
Combiné d'instruments	13
Commande du tableau de bord	28
Commande et affichage dans le système d'in- divertissement	29

Sécurité

Conduite sûre	34
Position correcte des occupants du véhicule	35
Ceintures de sécurité	38
Système PreCrash	44
Système d'airbags	46
Transport d'enfants en toute sécurité	54
En cas d'urgence	64

Ouverture et fermeture

Jeu de clés du véhicule	68
Système Keyless Access	71
Verrouillage centralisé	73
Alarme antivol	78
Portes	79
Hayon	81
Commandes des glaces	87
Toit ouvrant	89

Volant	93
Volant multifonction	93

Sièges et appui-tête

Sièges avant	95
Banquettes arrière	96
Appui-tête	97
Fonctions des sièges	100

Feux

Éclairage du véhicule	103
Éclairage intérieur	109

Visibilité

Systèmes d'essuie-glace avant et arrière	111
Rétroviseurs	113
Protection solaire	116

Climatisation

Chauffage, ventilation et refroidissement	118
---	-----

Conduite

Indications pour la conduite	126
Démarrer et arrêter le moteur	131
Système Start-Stop	136
Boîte automatique DSG	138
Conduite en pente	145
Direction	146
Profils de conduite (Drive Profile)	147
Système de freinage	149
Systèmes d'assistance au freinage	151

Systèmes d'aide à la conduite

Généralités	156
Capteurs et caméras d'aide à la conduite	157
Régulateur de vitesse	160
Limiteur de vitesse	162
Régulateur de vitesse adaptatif (ACC Adaptive Cruise Control)	164

Régulation prédictive de la vitesse	169
Système d'assistance au freinage d'urgence (Front Assist)	171
Assistant de maintien de voie (Lane Assist)	175
Assistant à la conduite (Travel Assist)	178
Assistant d'urgence (Emergency Assist)	181
Assistant de changement de voie (Side As- sist)	183

Stationnement et manœuvres

Garer le véhicule	187
Frein de stationnement électronique	188
Indications générales relatives aux systèmes de stationnement	191
Système d'aide au stationnement Plus (Park Pilot)	192
Aide au stationnement arrière	197
Système de stationnement assisté (Park As- sist)	198

Assistant de marche arrière (Rear View Ca- mera)	206
Système de vision périphérique (Top View Ca- mera)	210
Assistant de manœuvres avec remorque (Trailer Assist)	214
Assistant de sortie de stationnement Rear Cross Traffic Alert (RCTA)	217

Équipement pratique

Rangement	219
Prises de courant	221

Transmission de données

CUPRA CONNECT	224
Mode confidentialité	229
Point d'accès WLAN	230

Full Link	231	Vérification et appoint de niveaux	315	Données techniques	371
Connexions câblées et sans fil	236	Compartiment-moteur	315	Indications sur les données techniques	371
Système d'infodivertissement	237	Liquides et milieux opérationnels	318	Index alphabétique	377
Se familiariser	237	Système de refroidissement	319		
Synoptique et éléments de commande	241	Liquide de freins	322		
Consignes générales de commande	242	Réservoir de liquide lave-glace	323		
Commande vocale	247	Huile moteur	324		
Mode radio	250	Batterie de 12 volts	328		
Mode média	255	Gestion de l'énergie	332		
Navigaton	259	Roues et pneus	334		
Interface du téléphone	267	Informations importantes relatives aux roues			
Transport d'objets	274	et aux pneus	334		
Placer les bagages et la charge	274	Changer une roue	341		
Coffre à bagages	275	Système de contrôle de la pression des			
Filet de séparation	278	pneus	346		
Équipement du coffre à bagages	278	Réparation des pneus	348		
Galerie porte-bagages	281	Entretien	352		
Conduite avec remorque	283	Service	352		
Combustible et épuration des gaz		Offres de service supplémentaires	354		
d'échappement	296	Conservation et nettoyage du véhicule	355		
Plein effectué	296	Accessoires, pièces de rechange et travaux			
Types de carburant	297	de réparation	361		
Gestion du moteur et système d'épuration		Informations destinées à l'utilisa-			
des gaz d'échappement	298	teur	363		
Situations diverses	301	Garantie	363		
Outillage de bord	301	Informations enregistrées par les unités de			
Remplacement des balais	301	contrôle	363		
Aide au démarrage	303	Antennes du véhicule	364		
Remorquer le véhicule	305	Informations sur matériaux et recyclage	364		
Fusibles	309	Déclaration de conformité	366		
Remplacement des ampoules	314	Appareils radioélectriques	366		

À propos de cette notice d'utilisation

Cette notice d'utilisation est valable pour toutes les variantes et versions de votre modèle CUPRA. Elle décrit tous les équipements et modèles sans préciser s'il s'agit d'équipements optionnels ou de variantes de modèles. C'est pourquoi il est possible qu'elle décrive des équipements non inclus sur votre véhicule, ou seulement disponibles dans certains pays. Consultez l'équipement de votre véhicule dans la documentation livrée avec celui-ci, et pour obtenir des informations plus détaillées à ce sujet, adressez-vous à votre Service Spécialisé CUPRA ou partenaire SEAT.

Toutes les données apportées dans cette notice d'utilisation correspondent aux informations disponibles à la fermeture de la rédaction. Étant donné que le véhicule est développé de manière continue, il est possible qu'il présente des différences par rapport aux données figurant dans cette notice. Pour cette raison, aucune réclamation ne peut être présentée dans le cas où les données, illustrations et descriptions ne seraient pas les mêmes.

Si vous vendez ou prêtez le véhicule à des tiers, veuillez systématiquement à ce que le livre de bord complet se trouve dans le véhicule. De plus, CUPRA recommande de réinitialiser le système d'infodivertissement aux réglages d'usine pour effacer toutes les données personnelles.

Certains détails des **illustrations** peuvent différer de votre véhicule et doivent être considérés comme des schémas de principe.

Sauf indication contraire, les **indications de direction** (gauche, droite, avant, arrière) figurant dans cette notice se rapportent au sens de conduite du véhicule.

Cette notice d'utilisation a été rédigée pour les **véhicules à conduite à gauche**. Sur les véhicules avec le volant à droite, la disposition des commandes diffère en partie de celle indiquée sur les illustrations ou décrite dans les textes.

Les modifications techniques du véhicule ou les thèmes critiques pour la sécurité survenus après la fermeture de l'édition figureront dans un supplément joint à la documentation de bord.

® Les **marques déposées** sont signalées par le symbole ®. L'omission de ce sigle ne signifie pas qu'il ne s'agit pas d'un terme déposé.

Dans cette notice, vous pouvez accéder aux informations par le biais des index suivants :

- Index thématique avec la structure générale de la notice par chapitres.
- Index visuel, indiquant graphiquement la page où vous pouvez trouver les informations « essentielles », lesquelles sont développées dans les chapitres correspondants.
- Index alphabétique comprenant de nombreux termes et synonymes qui facilitent la recherche d'information.

MISE EN GARDE

Les textes précédés de ce symbole contiennent des informations destinées à votre sécurité et attirent votre attention sur d'éventuels risques d'accident ou de blessures.

AVERTISSEMENT

Les textes précédés de ce symbole sont destinés à attirer votre attention sur les dégâts éventuels pouvant être subis par votre véhicule.

Conseil antipollution

Les textes précédés de ce symbole contiennent des remarques relatives à la protection de l'environnement.

Nota

Les textes précédés de ce symbole contiennent des informations supplémentaires

Notice d'utilisation numérique

Sur le site officiel de CUPRA, vous pourrez consulter la version numérique de cette notice :



Fig. 1 Page Web de CUPRA

- scannez le code QR.
- **OU** saisissez l'adresse suivante dans un navigateur :

<https://www.cupraofficial.com/owners/your-cupra/cupra-cars-manuals.html>

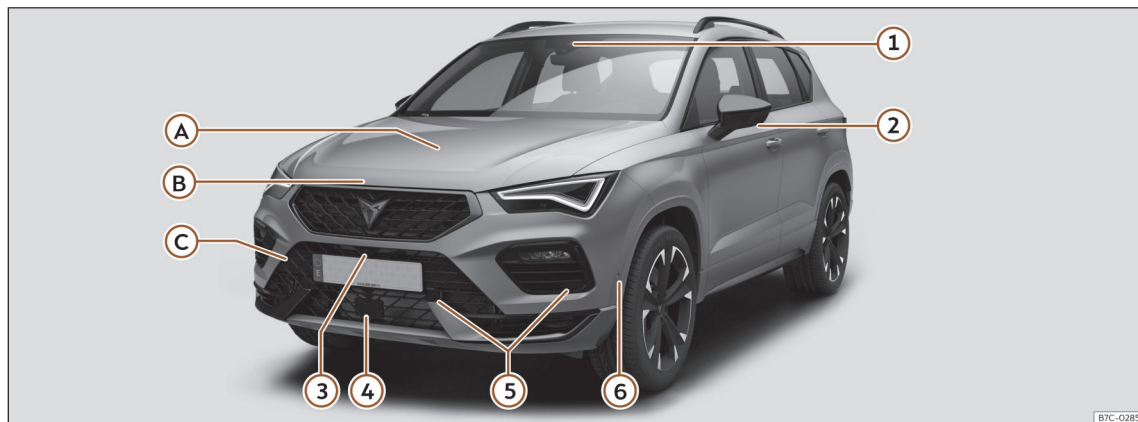
et sélectionnez votre véhicule.

Valable pour le marché de Hollande

Seuls les Services spécialisés CUPRA peuvent réparer les véhicules CUPRA et fournir des services sous garantie.

Vues d'ensemble du véhicule

Vue extérieure avant



B7C-0285

Capteurs d'aide à la conduite >>> page 156

- ① Caméra avant multifonction
- ② Caméras sur rétroviseurs « Top View Camera »
- ③ Caméras avant « Top View Camera »
- ④ Radar avant
- ⑤ Capteurs aide au stationnement
- ⑥ Capteur stationnement assisté

A Contrôle des niveaux

- Huile >>> page 324
- Liquide de freins >>> page 322
- Batterie >>> page 328

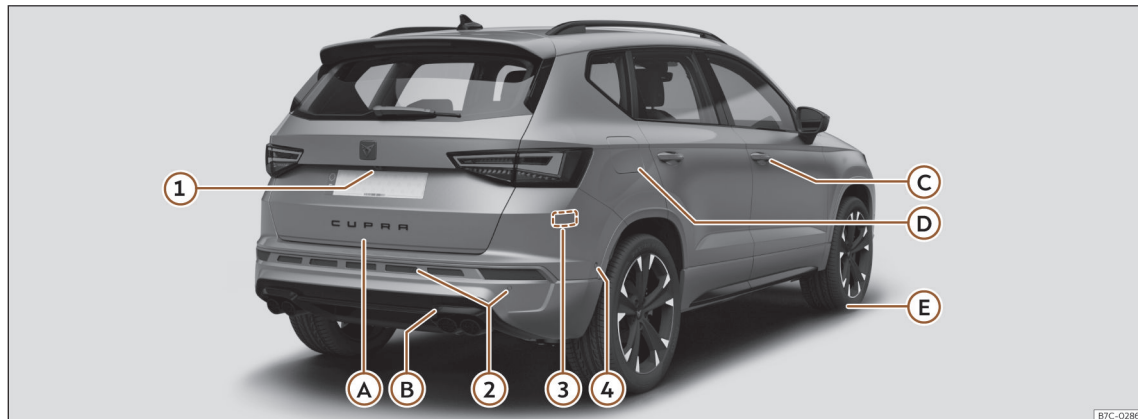
B Capot-moteur

- Levier de déverrouillage >>> page 317
- Ouverture/Fermeture >>> page 317

C Remorque du véhicule

- Démarrer par remorquage >>> page 307
- Œillet de remorquage >>> page 308

Vue extérieure arrière



B7C-0286

Capteurs d'aide à la conduite >>> page 156

- ① Caméra de vision arrière
- ② Capteurs aide au stationnement
- ③ Radars arrière
- ④ Capteur stationnement assisté

A Hayon

- Ouverture de l'extérieur >>> page 82
- Ouverture d'urgence >>> page 86

B Remorque du véhicule

- Démarrage par remorquage >>> page 307
- Œillet de remorquage >>> page 309

C Ouverture et fermeture

- Portes >>> page 79
- Verrouillage centralisé >>> page 73
- Verrouillage d'urgence >>> page 81

D Réservoir de carburant

- Capacité de remplissage >>> page 371

Ouvrir/fermer le bouchon >>> page 296

E Instructions en cas de crevaison

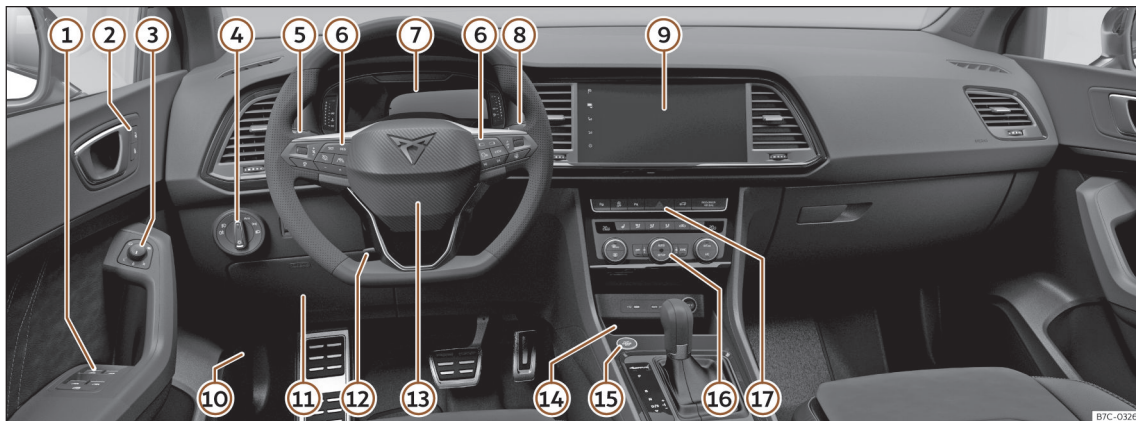
- Kit de crevaison >>> page 348
- Changement de roue >>> page 341

Vue intérieure



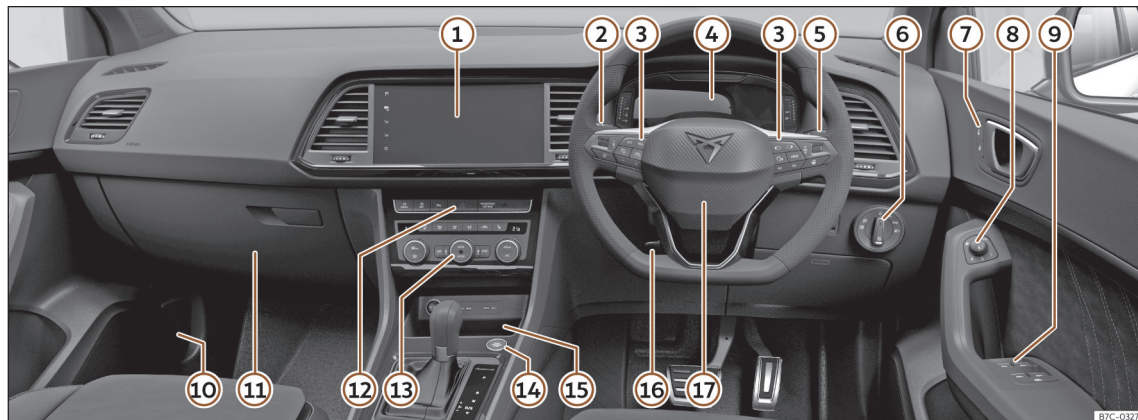
- ① Accoudoirs >>> page 101
- ② Ancrages Isofix >>> page 57
- ③ Ceintures de sécurité >>> page 39
- ④ Toit ouvrant >>> page 89
- ⑤ Rétroviseur intérieur >>> page 114
- ⑥ Auto Hold >>> page 189 / Frein de stationnement électronique >>> page 188
- ⑦ Commande rotative Driving Experience button >>> page 148
- ⑧ Boîte automatique DSG >>> page 138
- ⑨ Démarrage d'urgence >>> page 135
- ⑩ Boîte à gants >>> page 219
- ⑪ Airbag du passager avant >>> page 49
- ⑫ Déconnexion de l'airbag frontal du passager avant >>> page 50

Vue d'ensemble (volant à gauche)



- | | | |
|---|---|--|
| ① Lève-vitres électriques >>> page 87 | ⑧ Témoins >>> page 11 | ⑭ Connectivity Box/Wireless Charger >>> page 272 |
| ② Verrouillage centralisé >>> page 73 | ⑨ Essuie-glaces >>> page 111 | ⑮ Bouton de démarrage >>> page 131 ou désactivation de l'ESC >>> page 153. |
| ③ Réglage des rétroviseurs extérieurs >>> page 115 | ⑩ Système d'infodivertissement >>> page 29, >>> page 237 | ⑯ Climatiseur >>> page 120 |
| ④ Commande de l'éclairage >>> page 103 | ⑪ Levier pour ouvrir le capot >>> page 317 | ⑰ Feux de détresse >>> page 64 |
| ⑤ Levier des clignotants et des feux de route >>> page 105 | ⑫ Fusibles >>> page 309 | |
| ⑥ Panneaux de commandes du volant multifonction >>> page 93 | ⑬ Réglage du volant >>> page 94 | |
| ⑦ Digital Cockpit >>> page 14 | ⑭ Volant avec airbag du conducteur >>> page 49 / Leviers pour le Tiptronic >>> page 140 | |

Vue d'ensemble (volant à droite)



- | | | |
|--|---|---|
| ① Système d'infodivertissement
>>> page 29, >>> page 237 | ⑦ Verrouillage centralisé >>> page 73 | ⑮ Connectivity Box/Wireless Charger
>>> page 272 |
| ② Levier des clignotants et des feux de route
>>> page 105 | ⑧ Réglage des rétroviseurs extérieurs
>>> page 115 | ⑯ Réglage du volant >>> page 94 |
| ③ Panneaux de commandes du volant multi-
fonction >>> page 93 | ⑨ Lève-vitres électriques >>> page 87 | ⑰ Volant avec airbag du conducteur
>>> page 49 / Leviers pour le Tiptronic
>>> page 140 |
| ④ Digital Cockpit >>> page 14
Témoins >>> page 11 | ⑩ Levier pour ouvrir le capot >>> page 317 | |
| ⑤ Essuie-glaces >>> page 111 | ⑪ Fusibles >>> page 309 | |
| ⑥ Commande de l'éclairage >>> page 103 | ⑫ Feux de détresse >>> page 64 | |
| | ⑬ Climatiseur >>> page 120 | |
| | ⑭ Bouton de démarrage >>> page 131 ou
désactivation de l'ESC >>> page 153. | |

Informations pour le conducteur

Témoins

Témoins d'alerte et de contrôle

Les témoins d'alerte et de contrôle peuvent s'allumer individuellement ou en combinaison et sont utilisés pour indiquer la présence d'une anomalie ou pour avertir de l'activation de certaines fonctions. Certains s'allument lorsque le contact est mis et doivent s'éteindre après un certain temps.








En fonction du modèle, l'écran du combiné d'instruments peut afficher des messages de texte supplémentaires, soit à titre d'informations soit pour vous demander d'effectuer une action spécifique.














En fonction de l'équipement du véhicule, il se peut qu'au lieu d'avoir un témoin qui s'allume, un symbole s'affiche sur l'écran du combiné d'instruments.

⚠ MISE EN GARDE

Si les témoins d'alerte et les messages ne sont pas pris en compte, le véhicule pourrait être endommagé et arrêté dans la circulation, ou des accidents et des blessures graves pourraient en résulter.

- N'ignorez jamais les voyants d'alerte ni les messages de texte.
- Arrêtez le véhicule de manière sûre dès que possible.













Symbole	Signification
	 Ne continuez pas votre route! Témoin central d'alerte >>> page 20
	Boucler la ceinture de sécurité >>> page 39
	Frein de stationnement électronique activé >>> page 188
	 Ne continuez pas votre route ! Panne sur le système de démarrage >>> page 151
	 Ne continuez pas votre route Niveau du liquide de frein bas >>> page 322






Symbole	Signification
	Prenez le contrôle du véhicule et soyez prêt à freiner ! >>> page 164
	 Ne continuez pas votre route ! Panne dans le système de refroidissement du moteur >>> page 17
	Pression d'huile moteur >>> page 328
	 Ne continuez pas votre route ! Anomalie dans la direction >>> page 147
	 Ne continuez pas votre route ! Panne sur l'alternateur >>> page 332
	Avertissement de collision >>> page 173
	Prenez immédiatement le contrôle de la direction >>> page 181
	Témoin central d'alerte >>> page 20
	Dysfonctionnement du système d'airbag ou des prétensionneurs de ceinture >>> page 48
	Airbag passager avant désactivé >>> page 48

Symbole	Signification
	Airbag passager avant activé »» page 48
	Veillez contrôler les plaquettes de frein »» page 151
	<i>S'allume</i> : dysfonctionnement du contrôle électronique de stabilité (ESC) »» page 155
	<i>Clignote</i> : Régulation du contrôle électronique de stabilité (ESC) ou du contrôle de traction (TCS) »» page 155
	TCS désactivé manuellement, ESC en mode « Sport » ou ESC désactivé manuellement »» page 153
	Dysfonctionnement de l'ABS »» page 155
	Travel Assist non disponible »» page 180
	Dysfonctionnement de l'éclairage du véhicule »» page 103
	Défaut du système de contrôle des émissions »» page 300
	Filtre à particules bouché »» page 300
EPC	Défaut de la gestion du moteur à essence »» page 300

Symbole	Signification
	Feu antibrouillard arrière allumé »» page 103
	Réservoir de carburant pratiquement vide »» page 16
	Niveau d'huile moteur »» page 328
	Anomalie dans la direction »» page 147
	Panne du système de contrôle des pneus »» page 348
	Ne continuez pas votre route ! Pression des pneus faible »» page 348
	Avertissement de collision désactivé »» page 174
	Panne du régulateur de vitesse (GRA) »» page 162
	Limiteur de vitesse non disponible »» page 163
	Défaut de la boîte de vitesses »» page 144, »» page 144
	Régulateur de distance (ACC) non disponible »» page 169
	Emergency Assist non disponible »» page 182

Symbole	Signification
	Assistant de maintien de voie (Lane Assist) indisponible »» page 177
	Assistant d'urgence (Emergency Assist) en cours de régulation »» page 181
	Assistant de maintien de voie (Lane Assist) en cours de régulation »» page 176
	Assistant de changement de voie (Side Assist) non disponible »» page 159
	Assistant de sortie de stationnement (RCTA) non disponible »» page 159
	Batterie / alimentation de 12V »» page 332
	Auto Hold activé »» page 189
	Clignotants »» page 103
	Clignotants de remorque »» page 103
	Régulateur de vitesse (GRA) »» page 161
	Limiteur de vitesse activé »» page 162

Symbole	Signification
	L'assistant de maintien de voie (Lane Assist) est actif. >>> page 176
	Appuyez sur la pédale de frein >>> page 143
	Travel Assist actif >>> page 178
	Régulateur de distance (ACC) en fonctionnement, aucun véhicule détecté devant >>> page 166
	Régulateur de distance (ACC) en fonctionnement, véhicule détecté devant >>> page 166
	Feux de route allumés ou appels de phares actionnés >>> page 103
	Le limiteur de vitesse n'est pas activé >>> page 162
	Système Start-Stop activé >>> page 136
	Système Start-Stop indisponible >>> page 136
	Assistant de descente (HDC) >>> page 146
	Température extérieure inférieure à +4 °C (+39 °F) >>> page 18
	Assistant de feux de route activé >>> page 107

Symbole	Signification
	Prenez le contrôle de la direction >>> page 180
	Avertissement de distance >>> page 172
	Référence à des informations fournies dans la documentation de bord >>> page 20
	Retirez le pied de l'accélérateur >>> page 25
	Indicateur de périodicité d'entretien >>> page 27

MISE EN GARDE

Toute distraction peut donner lieu à un accident, avec le risque de blessures que cela suppose.

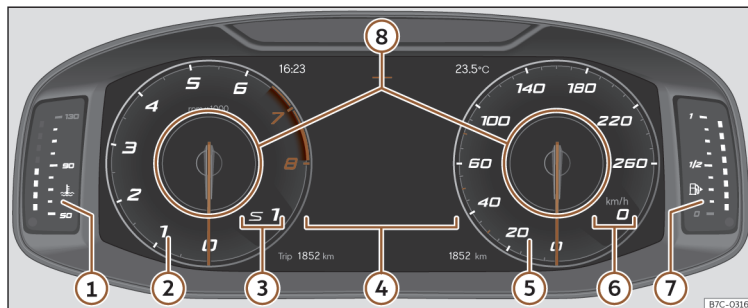
- Ne touchez pas les commandes du combiné d'instruments pendant la conduite.
- Afin de réduire les risques d'accident et de blessures, arrêtez le véhicule avant de procéder à des réglages concernant les indications de l'écran du combiné d'instruments et du système d'infodivertissement.

Combiné d'instruments

Brève introduction

Après avoir démarré le moteur avec une batterie 12 volts entièrement déchargée ou récemment remplacée, il est possible que certains réglages du système (tels que l'heure, la date, les réglages de confort personnalisés et les programmations) aient été déréglés ou effacés. Contrôlez et corrigez ces réglages une fois que la batterie sera suffisamment chargée.

Combiné d'instruments numérique (Digital Cockpit)



- ① Indicateur de température du liquide de refroidissement du moteur >>> page 16
- ② Compte-tours. Nombre de tours par minute du moteur en fonctionnement >>> page 15.
- ③ Rapport engagé ou position du levier sélecteur.
- ④ Indications à l'écran >>> page 17.
- ⑤ Tachymètre
- ⑥ Indicateur numérique de la vitesse
- ⑦ Indicateur du niveau de carburant >>> page 16.
- ⑧ Profils d'information >>> page 14.

Le Digital Cockpit est un combiné d'instruments numérique équipé d'un écran TFT couleur haute résolution. Il offre 4 vues sélectionnables en appuyant sur la touche **VIEW** du volant multifonction. En fonction du profil d'information sélectionné, le combiné peut afficher diverses indications en plus des cadrans classiques tels que les données multimédia, de navigation ou de voyage.

Les 4 vues sont :

- Classique
- Dynamic
- Navigation
- Sport

Fig. 2 Digital Cockpit sur le tableau de bord (vue classique).

Dans toutes les vues, des informations sur l'audio, le téléphone, les données de conduite, le statut du véhicule, la navigation et les aides à la conduite seront affichées à l'écran.

Dans toutes les vues, il est possible de personnaliser les informations qui apparaissent dans **Profils d'information** >>> **fig. 2** ⑧.

Profils d'information

Dans le menu du système d'infodivertissement > **Sélection** > **Digital Cockpit**, vous pouvez choisir parmi les différentes options d'affichage des informations qui apparaîtront sur le Digital Cockpit.

Vue Classique

Les aiguilles du compte-tours et du tachymètre sont affichées en entier >>> **fig. 2.**

Vue 1, 2, 3 ou AUTOMATIQUE¹⁾

Personnalisation des informations qui apparaîtront sur le Digital Cockpit. Seules deux de ces informations peuvent être affichées simultanément : en déplaçant son doigt verticalement sur les sphères, l'utilisateur sélectionne les données qu'il désire afficher ainsi que leur ordre d'affichage.

En fonction de la version, les vues peuvent être mémorisées en quittant le menu ou en appuyant longuement sur la touche **Vue** correspondante.

- **Consommation.** Représentation graphique de la consommation momentanée et indication numérique de la consommation moyenne.
- **Audio.** Indication numérique de la source audio actuelle.
- **Altitude.** Indication numérique de l'altitude actuelle par rapport au niveau de la mer.
- **Boussole.** Indication numérique de la boussole.

- **Informations concernant l'arrivée à destination.** Indication numérique de la durée de conduite restante, de la distance à parcourir jusqu'à destination et de l'heure d'arrivée estimée.

- **Autonomie.** Indication numérique de l'autonomie restante.

- **Durée du voyage.**

- **Guidage.**

- **Trajet.** Indication numérique du trajet parcouru.

- **Assistants.** Représentation graphique des différents systèmes d'aide à la conduite.

- **Panneaux de signalisation.** Affichage des panneaux de signalisation détectés.

- **Navigation.** Représentation graphique de la navigation par flèches.

En fonction de l'équipement, le nombre et le contenu des profils d'information sélectionnables peuvent varier.

Compte-tours

Le compte-tours indique le nombre de tours du moteur par minute.

Le compte-tours vous offre, en plus de l'indication des rapports, la possibilité d'utiliser le moteur de votre véhicule à un régime moteur approprié.

Le principe de la zone rouge du compte-tours indique le régime maximum d'un rapport quelconque après le rodage et lorsque le moteur est chaud. Il est recommandé de placer le levier sélecteur en position **D**, ou de lever le pied de l'accélérateur >>> ⓘ.

Il est particulièrement recommandé d'éviter les régimes élevés et de se laisser guider selon les recommandations de l'indicateur du rapport le plus économique. Pour plus d'informations, consultez >>> **page 126, Sélectionner le rapport optimal.**

ⓘ AVERTISSEMENT

- **Pour ne pas endommager le moteur, l'aiguille du compte-tours ne peut rester dans la zone rouge qu'un bref instant.**
- **Évitez les régimes élevés, les accélérations à plein gaz et les fortes sollicitations sur moteur froid.**

🌿 Conseil antipollution

Une montée en vitesse précoce vous permet d'économiser du carburant, de réduire les émissions et d'atténuer les bruits de fonctionnement du moteur.


¹⁾ Informations prédéfinies en fonction du « Profil de conduite » sélectionné.


Indicateur du niveau de carburant



Fig. 3 Indicateur du niveau de carburant.

Témoins de contrôle

 Le voyant s'allume en jaune. Réservoir de carburant pratiquement vide. Le carburant a atteint le niveau de la réserve

>>> . Faites le plein dès que possible. Lorsque le niveau de carburant est très bas, en plus, le voyant inférieur clignote en rouge.

L'indicateur fonctionne uniquement après avoir mis le contact.

L'autonomie du niveau de carburant s'affiche sur l'écran du tableau de bord.

Si vous souhaitez connaître la capacité du réservoir de carburant de votre véhicule, vous pouvez la consulter dans la section

>>> page 371.

MISE EN GARDE

Si vous circulez avec un niveau trop faible de carburant, le véhicule risque de s'arrêter en pleine circulation et de provoquer des accidents et des blessures graves.

- Si le niveau de carburant est trop faible, le carburant risque d'alimenter irrégulièrement le moteur, en particulier dans les montées et les descentes.
- La direction et les systèmes d'aide à la conduite et au freinage ne fonctionnent pas si le moteur tourne irrégulièrement ou s'arrête en raison d'un manque ou d'une alimentation irrégulière de carburant.
- CUPRA vous recommande de faire le plein lorsqu'il reste environ un quart de la capacité du réservoir pour éviter que le véhicule ne cale en raison d'un manque de carburant.

AVERTISSEMENT

Ne roulez jamais jusqu'à épuisement complet du réservoir de carburant. Une alimentation en carburant irrégulière peut causer des dysfonctionnements de combustion et provoquer l'entrée de carburant non brûlé dans le système d'échappement. Risque d'endommagement du catalyseur et du filtre à particules !

Nota


La petite flèche située à côté du symbole de la pompe à essence de l'indicateur du niveau de carburant indique le côté du véhicule où se trouve la trappe à carburant.

Indicateur de température du liquide de refroidissement



Fig. 4 Indicateur de température du liquide de refroidissement du moteur.

- Ⓐ **Zone froide.** Le moteur n'a pas atteint sa température de fonctionnement. Évitez les régimes élevés et les sollicitations importantes tant que le moteur n'a pas atteint sa température de fonctionnement.
- Ⓑ **Zone normale.** Il est possible que les témoins continuent à s'allumer et atteignent la zone supérieure en présence d'une température extérieure élevée et

d'une sollicitation importante du moteur. Ce phénomène est normal tant que le témoin de contrôle  ne s'allume pas.

- **Zone d'alerte.** Il est possible que les témoins de la zone d'alerte s'allument en cas de sollicitation importante du moteur, en particulier lorsque la température extérieure est élevée.

L'indicateur de température du liquide de refroidissement fonctionne uniquement après avoir mis le contact.

Témoins d'alerte et de contrôle



Panne sur le système de refroidissement du moteur

Le témoin clignote en rouge.

Liquide de refroidissement du moteur

Le témoin s'allume en rouge.



La température de liquide de refroidissement du moteur est excessive, ou le niveau du liquide de refroidissement du moteur est trop bas.

- **Ne continuez pas votre route !** Arrêtez-vous dès que possible dans un endroit sûr.
- Coupez le moteur et laissez-le refroidir.
- Vérifiez le niveau de liquide de refroidissement dans le vase d'expansion >>> page 320.

Si le témoin d'alerte ne s'éteint pas alors que le niveau de liquide de refroidissement est correct, cessez de rouler et arrêtez le moteur. Faites appel à un spécialiste en mesure de vous dépanner.

⚠ AVERTISSEMENT

- Pour garantir une longue durée de vie du moteur, il est recommandé d'éviter les régimes élevés, les accélérations à plein gaz et les fortes sollicitations sur moteur froid pendant les 15 premières minutes environ, tant que le moteur est froid. La phase de chauffage du moteur dépend également de la température extérieure. Dans ce cas, laissez-vous guider par la température de l'huile moteur >>> page 19.
- Le montage de projecteurs additionnels et autres pièces rapportées devant la prise d'air frais affaiblit l'effet refroidissant du liquide de refroidissement. Vous risquez donc de provoquer une surchauffe du moteur si vous sollicitez fortement lorsque la température extérieure est élevée.
- Le spoiler avant assure également une bonne répartition de l'air de refroidissement pendant la marche du véhicule. Si le becquet est endommagé, l'effet de refroidissement diminue et il existe alors un risque important de surchauffe du moteur ! Faites appel à un spécialiste en mesure de vous dépanner.

Indications à l'écran

Indications possibles à l'écran du combiné d'instruments

Le combiné d'instruments peut afficher différentes informations en fonction de l'équipement du véhicule :

- Portes, capot-moteur et hayon du coffre à bagages ouverts
- Messages d'alerte et d'information
- Compteur kilométrique
- Heure >>> page 26
- Indications de la radio et du système de navigation
- Indications du téléphone
- Température extérieure
- Indication de la boussole
- Position du levier sélecteur
- Recommandation de rapport
- Indication des données de conduite (indicateur multifonction) et menus permettant de réaliser différents réglages >>> page 19
- Indicateur de périodicité d'entretien >>> page 26
- Alerte de vitesse
- Alerte de vitesse des pneus d'hiver
- Indication du statut dispositif Start-Stop >>> page 136

- Panneaux reconnus par le système de détection de signalisation routière >>> page 22
- Indications des systèmes d'aide à la conduite


Portes, capot-moteur et hayon du coffre à bagages ouverts

Après avoir déverrouillé le véhicule et en cours de conduite, l'écran du combiné d'instruments indique si l'une des portes, le capot-moteur ou le hayon du coffre à bagages est ouvert. Dans certains cas, un signal sonore retentit également.

Position du levier sélecteur

La position actuelle du levier sélecteur est indiquée sur le côté de ce dernier ainsi que sur l'écran du combiné d'instruments. Lorsque le levier est placé en position **D/S** ou Tiptronic, l'écran du combiné d'instruments indique parfois le rapport actuellement engagé.

Affichage de la température extérieure

Si la température extérieure est inférieure à environ +4 °C (+39 °F), le témoin de la température extérieure s'allume en plus du « symbole du flocon de neige » ❄. Ce symbole reste allumé tant que la température extérieure ne dépasse pas +6 °C (+43 °F) >>> .

Dans les situations suivantes, la température extérieure indiquée peut être supérieure à la température réelle en raison de la chaleur émise par le moteur :

- Lorsque le véhicule est à l'arrêt.
- Lorsque le véhicule circule très lentement.

Recommandation de rapport

En cours de conduite, le rapport recommandé permettant d'économiser du carburant peut être indiqué à l'écran du combiné d'instruments >>> page 126.

Compteur kilométrique


Le *compteur kilométrique total* enregistre la distance totale parcourue par le véhicule

Le *totalisateur partiel (trip)* indique le nombre de kilomètres parcourus depuis la dernière remise à zéro.

- Mettez le compteur kilométrique partiel à zéro sur le système d'infodivertissement ou le volant multifonction >>> page 19.

Alerte de vitesse des pneus d'hiver

Si la vitesse maximale réglée est dépassée, cela est indiqué sur l'écran du combiné d'instruments.

Sur le système d'infodivertissement, des réglages peuvent être effectués pour l'alerte de vitesse ( > **Réglages** > **Pneus**) >>> page 32.

Indication de la boussole

En fonction de l'équipement, après avoir mis le contact, l'écran du combiné d'instruments indique le cap de déplacement du véhicule à l'aide d'un symbole, par exemple NO pour nord-ouest.

Lorsque le système d'infodivertissement est activé et qu'aucun guidage n'est en cours, une représentation graphique d'une boussole s'affiche également.

MISE EN GARDE

Même lorsque la température extérieure est supérieure au point de gel, certaines routes ou certains ponts peuvent geler.

- Le « symbole du flocon de neige » indique un risque de gel.
- À une température extérieure supérieure à +4 °C (+39 °F), un risque de gel existe même en l'absence du « symbole flocon de neige ».
- Le capteur de température extérieure réalise une mesure estimative.

Nota

- Il existe plusieurs versions du combiné d'instruments, dont les versions et les indications à l'écran peuvent varier. Sur les véhicules équipés d'un écran n'affichant pas les messages d'avertissement ou d'information, les dysfonctionnements sont exclusivement indiqués par des témoins.

- Certaines indications sur l'écran du combiné d'instruments peuvent être masquées par un événement soudain, par exemple un appel entrant.
- En fonction de l'équipement, certains réglages et certaines indications peuvent également être réalisés ou configurés dans le système d'infodivertissement.
- Lorsque plusieurs avertissements surviennent simultanément, les symboles s'affichent successivement pendant quelques secondes. Les symboles restent allumés tant que le dysfonctionnement n'est pas résolu.
- Après avoir mis le contact, si des avertissements s'affichent concernant des dysfonctionnements existants, il n'est pas toujours possible de réaliser les réglages ni d'afficher les informations selon la méthode indiquée. Dans ce cas, demandez à un atelier spécialisé de réparer les pannes.

Indicateur des données de voyage

L'indicateur des données de conduite affiche différentes données de conduite et valeurs de consommation.

Défilement des indications

- Faites tourner la molette droite du volant multifonction >>> page 28.

Changement de mémoire

- Depuis **Données de voyage > Informations générales**, appuyez sur la touche **OK** du volant multifonction pour basculer entre les 3 mémoires¹⁾ :
 - **Depuis le départ** : si vous interrompez votre trajet pendant plus de deux heures, la mémoire est effacée.
 - **Depuis le plein** : affichage et mémorisation des données de conduite et des valeurs de consommation recueillies. Lors d'un plein de carburant, la mémoire s'efface.
 - **Calcul total** : cette mémoire recueille les données de conduite au maximum pendant 19 heures et 59 minutes ou 99 heures et 59 minutes, et 1999,9 km ou 9999,9 km. Lorsque l'une de ces valeurs maximales est atteinte (en fonction de la version du combiné d'instruments), la mémoire est effacée.

Effacement de la mémoire des données de conduite

- Sélectionnez la mémoire que vous souhaitez effacer.
- Maintenez enfoncée la touche **OK** du volant multifonction pendant 2 secondes.

Sélection des indications

Les données de conduite que vous désirez afficher peuvent être définies dans le menu de réglage du véhicule du système d'infodivertissement >>> page 33.

- **Consommation en cours** : l'indication de la consommation actuelle s'affiche pendant la conduite, en l/100 km. Lorsque le moteur est en marche et que le véhicule est à l'arrêt, l'indication s'affiche en l/h.
- **Consommation moyenne** : la consommation moyenne de carburant s'affiche après avoir parcouru environ 300 mètres.
- **Durée du trajet** : indique les heures (h) et les minutes (min) qui se sont écoulées depuis que le contact a été mis la dernière fois.
- **Autonomie** : distance approximative en km pouvant encore être parcourue en conservant le même style de conduite.
- **Trajet** : distance parcourue en km après avoir mis le contact d'allumage.
- **Vitesse moyenne** : la vitesse moyenne s'affiche après avoir parcouru environ 100 mètres.
- **Vitesse numérique** : affichage numérique de la vitesse actuelle.



¹⁾ L'écran affichera ainsi de manière simultanée les données suivantes : distance parcourue, consommation moyenne, vitesse moyenne et autonomie.

- **Eco conseils** : Des messages de recommandation sont affichés pour réduire la consommation à l'aide de bonnes habitudes de conduite, par exemple : **Climatiseur allumé : fermé la fenêtre.**

Réglage d'une alerte de vitesse

- Sélectionnez l'indication Alerte à --- km/h ou Alerte à --- mph.
- Appuyez sur la touche **OK** du volant multifonction pour enregistrer la vitesse actuelle et activer l'alerte.
- **Activer** : réglez la vitesse souhaitée dans les 5 secondes en tournant la molette du volant multifonction. Appuyez ensuite à nouveau sur la touche **OK** ou patientez quelques secondes. La vitesse est enregistrée et l'alerte activée.
- **Désactiver** : appuyez sur la touche **OK**. La vitesse enregistrée est effacée. L'alerte peut être réglée à une vitesse comprise entre 30 km/h et 250 km/h (18 et 155 mph).

Indication de température d'huile


Le moteur atteint sa température de fonctionnement lorsque, dans des conditions normales de circulation, la température de l'huile se trouve entre **80 °C (176 °F)** et **120 °C (248 °F)**. Si le moteur est très sollicité et que la température extérieure est très élevée, la température de l'huile moteur risque d'augmenter. Cela ne suppose aucun inconvénient pourvu que les témoins  ou  >>> page 328 ne s'affichent pas à l'écran.

Messages d'alerte et d'information

L'état de certaines fonctions et de certains composants du véhicule est contrôlé après avoir mis le contact et en cours de conduite. Les dysfonctionnements s'affichent sur l'écran du combiné d'instruments sous forme de symboles d'alerte rouges ou jaunes >>> page 11as-sortis de messages et, selon le cas, d'un signal sonore. La représentation des messages et des symboles peut varier en fonction de la version du tableau de bord.

Les dysfonctionnements existants peuvent également être consultés manuellement. Pour ce faire, ouvrez le menu **État du véhicule** >>> page 28.

Message d'alerte priorité 1 (en rouge)

Le symbole clignote ou s'allume (parfois accompagné de signaux sonores d'avertissement).  **Ne continuez pas votre route !** Danger ! Contrôlez la fonction défectueuse et remédiez au dysfonctionnement. Le cas échéant, faites appel à un spécialiste en mesure de vous dépanner.

Message d'alerte priorité 2 (en jaune)

Le symbole clignote ou s'allume (parfois accompagné de signaux sonores d'avertissement). Les dysfonctionnements ou l'absence de fluides peuvent endommager le véhicule et provoquer des pannes. Vérifiez la fonction

défectueuse dès que possible. Le cas échéant, faites appel à un spécialiste en mesure de vous dépanner.

Référence aux informations de la notice d'utilisation

Vous trouverez de plus amples informations sur l'avertissement existant dans la notice d'utilisation.

Message d'information

Fournit des informations concernant les processus du véhicule.

Détecteur de fatigue (recommandation de se reposer)

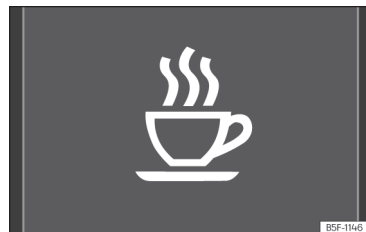


Fig. 5 Sur l'écran du combiné d'instruments : symbole du détecteur de fatigue.

Le système de détection de fatigue informe le conducteur lorsqu'il en déduit que celui-ci est fatigué du fait de son comportement au volant.

Fonctionnement et commande

La détection de la fatigue détermine le comportement de conduite du conducteur au début d'un voyage et calcule ensuite la fatigue. Ce calcul est constamment comparé avec le comportement de conduite en cours. Si le système détecte la fatigue du conducteur, il vous alerte par un signal sonore et un symbole visuel sur l'écran du combiné d'instruments >>> **fig. 5** accompagné d'un message texte supplémentaire. Le message sur l'écran du combiné d'instruments apparaît pendant environ 5 secondes et réapparaît dans certains cas. Le système enregistre le dernier message affiché.

Il est possible de cacher l'alerte de l'écran du combiné d'instruments en procédant comme suit :


- Appuyez sur la touche **OK** du volant multifonction.

L'indicateur multifonction >>> **page 19** permet de récupérer le message sur l'écran du combiné d'instruments.

Conditions de fonctionnement

Le comportement de conduite ne sera calculé qu'à des vitesses supérieures à environ 65 km/h (40 mph) et jusqu'à 200 km/h (125 mph).

Activation et désactivation

Il est possible d'activer ou de désactiver le détecteur de fatigue depuis le système d'infodivertissement à l'aide de la touche de fonction  > **Systèmes d'aide à la conduite > Détecteur de fatigue** .

Lorsque le contact est mis, le système de détection de fatigue est toujours activé >>> **page 33**.

Restrictions fonctionnelles

Le détecteur de fatigue dispose de certaines limites inhérentes au système. Les conditions suivantes peuvent limiter ou désactiver la détection de la fatigue :

- À des vitesses inférieures à 65 km/h (40 mph).
- À des vitesses supérieures à 200 km/h (125 mph).
- Sur des routes sinueuses.
- En présence de travaux.
- Sur des routes en mauvais état.
- Dans des conditions météorologiques défavorables.
- Avec un style de conduite sportif.
- En cas de grave distraction du conducteur.

La détection de la fatigue sera réactivée lorsque le véhicule sera à l'arrêt pendant plus de 15 minutes, que le contact d'allumage sera coupé ou que le conducteur aura détaché sa ceinture de sécurité et ouvert la porte.

En cas de conduite lente pendant une longue période (moins de 60 km/h, 40 mph), le système rétablira automatiquement le calcul de la fatigue. En conduisant plus rapidement, le comportement de conduite sera recalculé.

MISE EN GARDE

La technologie intelligente du système de détection de fatigue ne peut pas franchir les limites imposées par les lois physiques et ne fonctionne que dans les limites du système. Le confort accru que fournit la détection de la fatigue ne devra en aucun cas vous inciter à prendre des risques ! Lors de longs voyages, faites des pauses régulières et suffisamment longues.

- La responsabilité de conduire au maximum de ses capacités incombe toujours au conducteur.
- Ne conduisez jamais si vous êtes fatigué.
- Le système ne détecte pas toujours la fatigue du conducteur. Consultez les informations dans la rubrique >>> **page 21, Conditions de fonctionnement**.
- Dans certaines situations, le système peut interpréter à tort une manœuvre volontaire comme un signe de fatigue du conducteur.
- Aucun avertissement n'intervient en cas de micro-sommeil !
- Observez les indications du combiné d'instruments et intervenez en conséquence.

 Nota

- Le détecteur de fatigue n'a été conçu que pour conduire sur autoroutes et sur des routes stabilisées.
- En cas de défaut de l'assistant, rendez-vous dans un atelier spécialisé pour le faire contrôler.

Système de détection de signalisation routière¹⁾

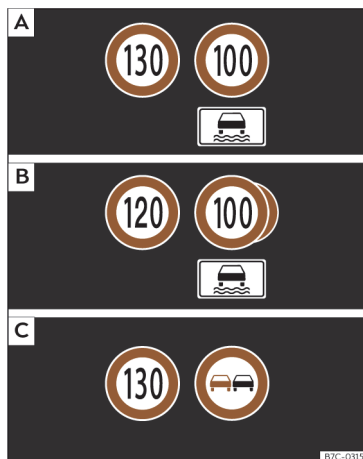


Fig. 6 Sur l'écran du combiné d'instruments : exemples de limitations de vitesse ou d'interdictions de dépasser reconnues avec leurs panneaux supplémentaires correspondants.

Le système de détection de signalisation routière enregistre les signalisations routières standard au moyen d'une caméra située à la

base du rétroviseur, et informe sur les limitations de vitesse, les interdictions de dépassement et les signalisations de danger qu'il reconnaît.

Dans ses limites, le système affiche aussi un panneau complémentaire pour indiquer par ex. des interdictions temporaires. Y compris sur des trajets sans panneaux, le système peut afficher, le cas échéant, les limites de vitesse en vigueur.

Le système de détection de signalisation routière est toujours activé en mettant le contact. Le système de détection de signalisation routière ne fonctionne pas dans tous les pays. Tenez-en compte lorsque vous voyagez à l'étranger.

Affichage à l'écran

Sur les autoroutes et les voies rapides allemandes, le système affiche les panneaux de fin d'interdiction en plus des limites de vitesse et des interdictions de dépassement. Dans les autres pays, la limite de vitesse actuellement en vigueur est affichée à la place.

Les panneaux de signalisation détectés par le système s'affichent sur l'écran du combiné d'instruments >>> **fig. 6** et, en fonction du système de navigation équipant le véhicule, sur le système d'infodivertissement.

¹⁾ Non disponible sur tous les marchés.

Messages du système de détection de signalisation routière :

Aucun panneau de signalisation disponible

- Le système se trouve en phase d'initialisation.
- **OU** : la caméra n'a reconnu aucun panneau d'obligation ou d'interdiction.

Erreur : détection de signalisation routière

- Dysfonctionnement du système. Faites contrôler le système par un atelier spécialisé.

Alerte de vitesse indisponible actuellement

- La fonction d'alerte de vitesse du système de signalisation routière est défectueuse. Faites contrôler le système par un atelier spécialisé.

Délect. des panneaux de signalisation : nettoyez le pare-brise !

- Le pare-brise est sale dans la zone de la caméra ou la visibilité de celle-ci est réduite par des facteurs météorologiques. Nettoyez le pare-brise.


Détection de signalisation routière : limitée pour le moment

- Il n'y a pas de transmission de données par le système de navigation. Vérifiez si le système de navigation possède des cartes actuelles.
- **OU** : le véhicule se trouve dans une région non comprise sur la carte du système de navigation.

Aucune donnée n'est disponible

- Le système de détection de signalisation routière ne fonctionne pas dans le pays où vous circulez actuellement.

Activer et désactiver l'affichage des feux de circulation sur le combiné d'instruments

L'affichage permanent des panneaux de signalisation au combiné d'instruments peut être activé ou désactivé sur le système d'infodivertissement en appuyant sur le bouton de fonction  **Systèmes d'aide à la conduite > Détection de signalisation routière.**

Affichage des panneaux de signalisation

Après avoir vérifié et évalué les informations de la caméra, du système d'infodivertissement et des données actuelles du véhicule, le système affiche jusqu'à trois panneaux de signalisation valables >>> **fig. 6 B** avec leurs panneaux supplémentaires.

• **En premier lieu** : Le panneau actuellement valable pour le conducteur s'affiche à gauche de l'écran. par exemple, l'interdiction de circuler à plus de 130 km/h (100 mph) >>> **fig. 6 A**.

• **En deuxième lieu** : En deuxième lieu, un panneau valable dans des circonstances précises s'affiche, par ex. 100 km/h (60 mph) avec le panneau supplémentaire de pluie.


• **Panneau supplémentaire** : indique dans quelles circonstances (pluie, fuseau horaire, brouillard, etc.) la limite de vitesse indiquée est valable.

• **En troisième lieu** : affiche partiellement un panneau d'interdiction de dépassement. S'il n'y a pas de limite de vitesse comme condition, et s'il existe une interdiction de dépassement, ce dernier montre en deuxième lieu >>> **fig. 6 C**.

La visualisation des signalisations de danger n'est pas disponible dans tous les pays, et, le cas échéant, le système ne peut pas détecter toutes les signalisations existantes.

Alerte de vitesse

Si le système détecte le dépassement de la vitesse actuellement autorisée, il émet parfois un signal sonore sous forme de « gong » et une indication visuelle sous forme de message sur l'écran du combiné d'instruments.


L'alerte de vitesse peut être complètement réglée ou désactivée dans le système d'infodivertissement, dans le menu  **Systèmes**

d'aide à la conduite > Détection de signalisation routière >>> page 33.

L'alerte de vitesse peut être réglée à une valeur de 0, 5 ou 10 km/h (0, 3 ou 5 5 mph) au-dessus de la vitesse permise.

Mode avec remorque

Sur les véhicules équipés en usine d'un attelage pour remorque et d'une remorque connectée électriquement, il est possible d'activer ou de désactiver l'affichage des panneaux de signalisation spécifiques aux véhicules circulant avec remorque, comme par exemple les limitations de vitesse ou les interdictions de dépasser.

Cet affichage peut être activé et désactivé depuis le système d'infodivertissement à l'aide de la touche de fonction  > **Systèmes d'aide à la conduite > Assistant pour remorque** >>> page 33.

Le mode remorque permet de configurer l'indication des limites de vitesse en vigueur au type de remorque ou aux dispositions légales. Le réglage a lieu par incréments de 10 km/h (5 mph) entre 60 et 130 km/h (40 et 80 mph). Si vous sélectionnez une vitesse supérieure à la vitesse autorisée dans le pays en question avec une remorque, le système affiche automatiquement les limites de vitesse habituelles, par exemple 80 km/h (50 mph) en Allemagne.

Si l'alerte de vitesse est désactivée pour la remorque, le système affiche les limites de vitesse comme si aucune remorque n'était présente.

Fonctionnement limité

Le système de détection de signalisation routière présente certaines limites. Les situations suivantes peuvent entraîner le fonctionnement limité ou le non-fonctionnement du système :

- En cas de mauvaise visibilité, par exemple en présence de neige, de pluie ou de brouillard intense.
- En cas d'éblouissement, par exemple en raison du trafic circulant en sens contraire ou des radiations solaires.
- En cas de circulation à grande vitesse.
- Si la caméra est recouverte ou sale.
- Si les panneaux de signalisation sont entièrement ou partiellement masqués, par exemple par des arbres, de la neige, de la saleté ou d'autres véhicules.
- Si les panneaux de signalisation ne correspondent pas à la réglementation.
- Si les panneaux de signalisation sont endommagés ou courbés.
- Dans le cas des panneaux à messages variables situés sur les portiques de signalisation (indication variable des panneaux de signalisation au moyen de LED ou d'autres dispositifs d'éclairage).

- Si les cartes du système de navigation ne sont pas à jour.

- Dans le cas d'autocollants apposés sur des véhicules représentant des panneaux de signalisation, par exemple les limites de vitesse sur les camions.

MISE EN GARDE

La technologie du système de détection de signalisation routière ne peut pas dépasser les limites imposées par les lois de la physique, et fonctionne uniquement dans les limites du système. Le confort accru offert par le système de détection de signalisation routière ne doit jamais inciter à prendre des risques. Le système ne remplace en aucun cas la vigilance du conducteur.

- Adaptez la vitesse du véhicule et votre style de conduite aux conditions météorologiques et de visibilité ainsi qu'à l'état de la chaussée et à la circulation.
- La mauvaise visibilité, l'obscurité, la neige, la pluie et le brouillard peuvent entraîner une absence d'affichage, ou un affichage incorrect, des panneaux de signalisation.
- Si le champ de vision de la caméra est sali, recouvert ou endommagé, le fonctionnement du système peut être affecté.

⚠ MISE EN GARDE

Les recommandations de conduite et les panneaux de signalisation affichés sur le système de détection de signalisation routière peuvent différer de la situation réelle.

- Le système ne peut pas toujours reconnaître ni montrer correctement tous les panneaux de signalisation.
- Les panneaux de signalisation de la chaussée et les prescriptions du code de la route ont toujours priorité sur les recommandations et indications du système.

ℹ Nota

Pour ne pas entraver le fonctionnement correct du système, tenez compte des points suivants :

- Nettoyez régulièrement le champ de vision de la caméra et maintenez-le propre, exempt de neige et de gel.
- Ne couvrez pas le champ de vision de la caméra.
- Remplacez toujours les balais d'essuie-glace endommagés ou usés en temps utile pour que la caméra dispose d'un champ de vision non obstrué.
- Vérifiez que le pare-brise, dans la zone du champ de vision de la caméra, n'est pas endommagé.


- L'utilisation de cartes anciennes dans le système de navigation peut entraîner un affichage incorrect des panneaux de signalisation.
- Si le système de navigation est en mode points d'itinéraire, le système de détection de signalisation routière n'est que partiellement disponible.

Aide à l'éco-conduite



Fig. 7 Indication de l'aide à l'éco-conduite (représentation schématique).

L'aide à l'éco-conduite vous aide à conduire de manière prévoyante et avec une faible consommation d'énergie au moyen d'indications qui se superposent au combiné d'instruments numérique en fonction de la situation.

À l'approche, par exemple, d'une intersection, d'un rond-point ou d'un tronçon à vitesse limitée, le symbole  est affiché avec un incindent sur le combiné d'instruments numérique >>> **fig. 7**.

Dès que vous suivez l'indication et que vous levez le pied de l'accélérateur, le véhicule adapte la récupération de l'énergie de freinage et la vitesse en fonction du profil de conduite sélectionné et de la distance par rapport à l'incident.

L'aide à l'éco-conduite utilise les données de trajet du système d'infodivertissement et les capteurs de certains systèmes d'aide. S'il n'y a aucun guidage de destination actif, l'itinéraire le plus probable est utilisé.

En appuyant sur l'accélérateur, vous pouvez annuler l'intervention de l'assistance à tout moment.

L'aide à l'éco-conduite peut être activée et désactivée sur le système d'infodivertissement, dans les réglages des systèmes d'aide >>> **page 33**.

L'aide à l'éco-conduite est temporairement désactivée si :

- Le sélecteur de vitesse est en position **S**.
- Le profil de conduite **Performance** ou **CUPRA** est utilisé.
- Vous circulez avec le régulateur de vitesse adaptatif (ACC) ou le régulateur de vitesse (GRA).

Lorsque ces conditions n'existent plus, l'assistance est réactivée si elle est activée dans les réglages des systèmes d'aide.

L'assistance pour une conduite écologique est disponible en fonction de l'équipement, et pas dans tous les pays.

MISE EN GARDE

Le système ne remplace en aucun cas la vigilance du conducteur.



- Adaptez toujours la vitesse et le style de conduite aux conditions de visibilité, à la météo, à la chaussée et à la circulation.
- Les panneaux de signalisation de la chaussée et les prescriptions du code de la route ont toujours priorité sur les conseils de conduite écologique.

Nota

- L'aspect des symboles peut varier légèrement en fonction de l'équipement et du modèle. Une mise à jour du système permet de modifier ou d'ajouter des symboles.
- Lorsque le système est actif, l'aide à l'écoconduite peut également augmenter la récupération sans qu'aucune indication ne s'affiche. Cela peut se produire par exemple si vous relâchez la pédale de l'accélérateur lorsqu'un véhicule circule devant vous. Dans ce cas, la récupération de l'énergie s'adapte au véhicule qui précède, sans qu'aucune indication ne s'affiche.

Heure et date


Réglage de l'heure sur le système d'infodivertissement

- Appuyez sur  >  **Réglages** >>> page 29.
- Sélectionnez l'option de menu **Date et heure**.

Menu Entretien

Le menu Entretien permet d'effectuer différents réglages en fonction de l'équipement.

Ouvrir le menu Entretien

Sélectionnez le profil d'information **Autonomie** à partir du menu **Données de voyage** et maintenez enfoncée la touche  du volant multifonction pendant 4 seconde environ, en la relâchant le menu **Entretiens** s'affiche.

Vous pouvez ensuite naviguer comme habituellement dans le menu à l'aide des touches du volant multifonction.

Remise à zéro de l'indicateur de périodicité d'entretien

Sélectionnez le menu **Entretien** et suivez les indications de l'écran du combiné d'instruments.

Remise à zéro du service de vidange d'huile

Sélectionnez le menu **Remise à zéro. Service de vidange d'huile** et suivez les instructions de l'écran du combiné d'instruments.

Lettres-repères du moteur (LDM)

Sélectionnez le menu **Lettres-repères moteur**. Les lettres distinctives du moteur seront affichées sur l'écran du combiné d'instruments en bas à gauche.

Périodicité d'entretien

L'indication de la périodicité d'entretien s'affiche sur l'écran du combiné d'instruments et du système d'infodivertissement.

Il existe plusieurs versions du combiné d'instruments et du système d'infodivertissement, dont les versions et les indications à l'écran peuvent varier.

CUPRA distingue les services avec vidange d'huile moteur (par ex., le Service de vidange d'huile) et les services sans vidange d'huile moteur (par ex., l'Inspection).

Sur les véhicules avec **Service relatif au temps ou au kilométrage**, les périodicités d'entretien sont déjà préfixées.

Sur les véhicules avec **Service de longue durée**, les périodicités sont déterminées individuellement. Grâce aux développements de la technique, les travaux d'entretien se sont


beaucoup réduits. Il ne reste que vidanger l'huile lorsque le véhicule en a besoin. Pour calculer cette vidange (maximum 2 ans), les conditions d'utilisation du véhicule et le style de conduite sont pris en compte. L'alerte préventive apparaît la première fois 20 jours avant la date calculée pour le service correspondant. Les km restants indiqués sont toujours arrondis à 100 km et le temps au nombre de jours complets. Le message de service actuel ne peut pas être consulté avant que 500 km n'aient été parcourus depuis le dernier service réalisé. Jusque-là, l'indicateur n'affichera que des petits traits.

Rappel d'entretien

Si une révision ou une inspection est nécessaire à court terme, un **rappel d'entretien** s'affiche après avoir mis le contact.

Le chiffre indiqué correspond au nombre de kilomètres pouvant encore être parcourus ou au temps restant jusqu'à la date de la prochaine révision.

Date d'entretien

Lorsqu'un **entretien** ou une **inspection** arrive à échéance, il est possible qu'un signal sonore retentisse après avoir mis le contact et que le symbole clé plate  s'affiche à l'écran du combiné d'instruments, accompagné des messages suivants :

- **Entretien maintenant !**
- **Faites inspecter le véhicule**


- **Service de vidange d'huile nécessaire !**

- **Vidange d'huile et entretien nécessaires !**

Consulter une notification d'entretien

Lorsque le contact est mis et que le moteur ainsi que le véhicule sont arrêtés, vous pouvez consulter la notification d'entretien actuelle :

Consultation de la date d'entretien actuelle dans le système d'infodivertissement

- Appuyez sur la touche de fonction  **Données > Réglages > Entretien**.

Consultation de la date sur le tableau de bord numérique :

- La date d'entretien peut uniquement être consultée dans le menu **Entretien** >>> page 26.

Remettre à zéro l'indicateur d'entretien


Si l'entretien **n'a pas** été réalisé chez un concessionnaire spécialisé CUPRA ou tout autre concessionnaire du réseau SEAT, vous pouvez réinitialiser l'indicateur de la manière suivante :

- L'indicateur de périodicité d'entretien peut être remis à zéro uniquement depuis le menu **Entretien** >>> page 26.

Ne remettez pas l'indicateur à zéro entre deux révisions, car les indications fournies seraient erronées.

Si vous remettez à zéro manuellement le service vidange d'huile, l'indicateur de périodicité d'entretien adopte une périodicité fixe, même sur les véhicules bénéficiant du **service de vidange d'huile flexible**.

Nota

- Le message d'entretien disparaîtra après quelques secondes, au démarrage du moteur ou en appuyant sur la touche  du volant multifonction.

- Sur des véhicules avec un entretien de longue durée dont la batterie est restée déconnectée durant une période prolongée, vous ne pourrez pas calculer la date du prochain entretien. C'est pourquoi les indications de service peuvent afficher des calculs erronés. Dans ce cas, veuillez observer la périodicité d'entretien maximale autorisée >>> page 352.

- Si l'indicateur est remis à zéro manuellement, la prochaine périodicité d'entretien sera indiquée comme pour les véhicules à intervalles d'entretien fixes. Pour cette raison, nous vous recommandons de faire effectuer la remise à zéro de l'indicateur de périodicité d'entretien au sein d'un réparateur agréé.

Commande du tableau de bord

Brève introduction

Le contact d'allumage étant mis, vous pouvez consulter les différentes fonctions de l'écran en naviguant dans les menus.

Sur les véhicules avec volant multifonction, l'indicateur multifonction ne s'utilise qu'avec les touches du volant.

Certaines options du menu ne peuvent être consultées qu'avec le véhicule à l'arrêt.

Menus du combiné d'instruments

Le nombre de menus disponibles et de messages d'information dépend du système électronique et de l'équipement du véhicule.

- État du véhicule >>> page 20.
- Données de conduite >>> page 19.
- Assistants.
 - Front Assist On/Off >>> page 171
 - ACC (affichage uniquement) >>> page 164
 - Lane Assist On/Off >>> page 175
 - Side Assist On/Off >>> page 183
- Navigation.
- Audio.
- Téléphone.

⚠ MISE EN GARDE

Toute distraction du conducteur peut entraîner un accident et des blessures.

- N'utilisez jamais les menus de l'écran du combiné d'instruments en cours de conduite.

⚠ AVERTISSEMENT

Après avoir chargé ou remplacé la batterie 12 volts, contrôlez les réglages du système. Une interruption de l'alimentation en courant peut dérégler ou effacer les réglages du système.

Commande à l'aide du volant multifonction

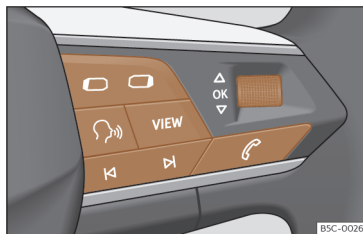




Fig. 8 Côté droit du volant multifonction : touches permettant d'utiliser les menus et les messages d'information du combiné d'instruments (selon les versions).

Lorsqu'un message d'avertissement de priorité 1 >>> page 20 s'affiche, aucun menu n'est accessible. Certaines alertes peuvent être confirmées et masquées en appuyant sur la touche **OK** du volant multifonction >>> fig. 8.

Sélection d'un menu ou d'un message d'information

- Mettez le contact.
- Si le système affiche un message ou le pictogramme d'un véhicule, appuyez sur la touche **OK** >>> fig. 8 plusieurs fois si nécessaire.
- Pour changer de menu, utilisez les touches  ou .
- Pour ouvrir le menu ou le message d'information affiché, appuyez sur la touche **OK** ou patientez quelques secondes jusqu'à ce que le menu ou le message d'information s'ouvre automatiquement.

Réalisation de réglages dans les menus

- Dans le menu affiché, faites tourner la molette droite du volant multifonction jusqu'à ce que l'option de menu désirée soit sélectionnée. L'option s'affiche en surbrillance.
- Appuyez sur la touche **OK** pour réaliser les modifications souhaitées. Une marque indique l'activation de la fonction ou du système concerné.

Retour à la sélection des menus

- Appuyez sur la touche  ou .

Commande et affichage dans le système d'infodivertissement

Brève introduction

Le système d'infodivertissement concentre les fonctions et systèmes importants du véhicule dans une seule unité de commande centrale, par exemple, le climatiseur, les réglages des menus, l'équipement radio ou le système de navigation.

Le nombre de menus disponibles et l'appellation des différentes options dépendent de l'électronique et de l'équipement du véhicule.

Informations générales sur la commande

Les informations générales sur la commande du système d'infodivertissement, ainsi que sur les consignes d'avertissement et de sécurité à prendre en compte, figurent à la section >>> page 237.

Comment naviguer dans les différents menus et les sélectionner

- Mettez le contact.
- S'il est éteint, allumez le système d'infodivertissement.
- La sélection des différents menus se fait directement sur l'écran tactile en appuyant sur du texte, des icônes ou des touches.

Si la case est cochée ✓, la fonction est activée.

Si vous appuyez sur la touche de menu ◀, vous activez toujours le dernier menu activé.

Les modifications effectuées dans les menus de réglages s'enregistrent automatiquement une fois ces menus fermés.

Touche de défilement : Certains menus et certaines fonctions indiquent d'autres contenus au-dessus ou en-dessous de ceux affichés à l'écran, par exemple les longues listes de réglages. Appuyez sur la barre de défilement et déplacez-la vers le haut ou vers le bas.

Tutoriel

La première fois que vous connectez le système d'infodivertissement, un tutoriel du système s'affichera avec une brève description des principales fonctions et du mode d'utilisation.

Aide

Le menu **Aide** contient de plus amples informations et des conseils pour une bonne utilisation du système d'infodivertissement.



Nota

Après avoir mis le moteur en marche avec la batterie de 12 volts profondément déchargée ou nouvellement remplacée, certains réglages du système, tels que l'heure, la date, les réglages de confort personnalisés, les programmations et les comptes d'utilisateur peuvent avoir été déréglés ou effacés. Vérifiez et corrigez ces réglages une fois que la batterie est suffisamment chargée.



MISE EN GARDE

Toute distraction peut donner lieu à un accident, avec le risque de blessures que cela suppose. La commande du système d'infodivertissement peut détourner votre attention de la circulation.

Explication des touches de fonction

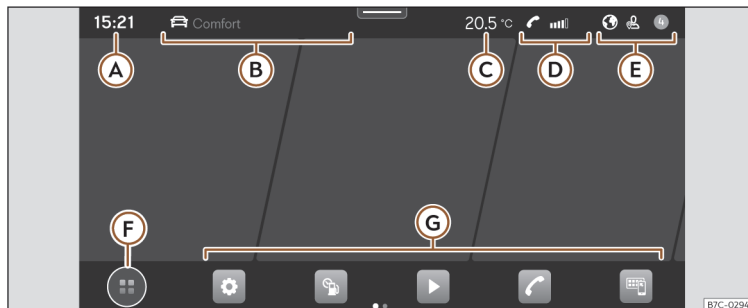


Fig. 9 Représentation schématique : Vue d'ensemble des touches de fonction possibles à l'écran.

Partie supérieure de l'écran

- A** **Heure actuelle.**
- B** **Profil de conduite et informations de la navigation.** Si l'utilisateur a un itinéraire actif, à la fois le temps et la distance à la destination s'affichent. S'il n'y a pas d'itinéraire actif, le profil de conduite est affiché. Sur les véhicules sans profil de conduite disponible, la direction actuelle s'affiche s'il n'y a pas d'itinéraire actif.
- C** **Informations sur la climatisation.** Sur les véhicules avec volant chauffé ou chauffage sur le pare-brise, l'icône correspondante s'affiche lorsque ces fonctions sont activées. Sinon, la température extérieure actuelle s'affiche.

- D** **Informations sur la téléphonie.** Affiche les informations relatives à votre dispositif mobile : niveau de réseau disponible, connexion Bluetooth établie, appels non répondus, nouveaux messages, état de la batterie, etc.
- E** **Personnalisation du système en fonction de l'utilisateur et des notifications.** Certains paramètres peuvent être enregistrés dans les comptes utilisateurs de la fonction de personnalisation et peuvent donc être modifiés automatiquement lors du changement du compte utilisateur.

Partie inférieure de l'écran

- F** Mode de visualisation du menu principal :

- ⊞ : menu principal avec les 6 principales fonctions réparties sur 2 écrans (3 + 3, pouvant être personnalisées par l'utilisateur en maintenant le doigt sur la fonction correspondante).
- ⊞ : menu principal en mode mosaïque (toutes les fonctions du système d'infodivertissement).
- G** Accès directs aux fonctions du système d'infodivertissement (jusqu'à 10 fonctions, 5 + 5, pouvant être personnalisées par l'utilisateur). Les fonctions en question peuvent être sélectionnées/dé-sélectionnées en maintenant le doigt sur l'icône correspondante.

Assistant de configuration initiale



Fig. 10 Représentation schématique : Assistant de configuration initiale.

L'assistant de configuration initiale vous aidera à configurer votre système d'infodivertissement la première fois que vous y accédez.

Chaque fois que vous activez le système d'infodivertissement, l'écran initial de configuration s'affichera si vous n'avez pas configuré tous les paramètres (identifiés par « ✓ ») ou si vous n'avez pas appuyé sur la touche de fonction **Ne plus afficher**.

Boutons de fonction :

- A) Sélectionnez cette option pour configurer la date et l'heure.
- B) Sélectionnez cette option pour rechercher et mémoriser les stations radio offrant actuellement la meilleure réception.

- C) Sélectionnez cette option pour aller aux réglages de Online¹⁾ Media.
- D) Sélectionnez cette option pour raccorder votre téléphone mobile au système d'infodivertissement.
- E) Sélectionnez cette option pour sélectionner l'adresse du domicile à l'aide de la position actuelle ou de la saisie manuelle d'une adresse.

Ne plus afficher Cette option permet de désactiver la possibilité de configurer le système d'infodivertissement. Si vous souhaitez réaliser la configuration initiale, vous devrez y accéder à travers le menu **Aide**.

Lancer Lance l'assistant de configuration.

Arrêter cette fonction Après avoir effectué un ou plusieurs réglages, dans le menu principal de l'assistant, sélectionnez cette option pour terminer la configuration.

- ✕ Fermer l'assistant de configuration.

¹⁾ Non disponible sur tous les marchés.

Informations du véhicule

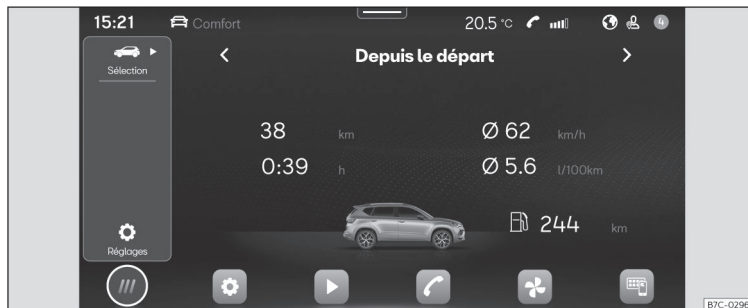


Fig. 11 Représentation schématique : Informations et statut du véhicule


En appuyant sur **Véhicule > Sélection**, le menu Informations du véhicule s'ouvre avec les sous-menus suivants :

- **Digital Cockpit** : Affiche les différentes options d'affichage des informations qui apparaîtront sur le Digital Cockpit >>> page 14.
- **Donn. conduite** : Ce menu indique la consommation moyenne, la vitesse moyenne, la distance parcourue, la durée du voyage et l'autonomie. Il comprend 3 mémoires : « Depuis le départ », « Calcul total » et « Depuis le ravitaillement ».
- **Statut du véhicule** : L'écran indique les notifications de pannes, d'incidents, la mémorisation de la pression des pneus ou l'information de la prochaine révision.

Assistants et réglages du véhicule



Fig. 12 Représentation schématique : Assistants et réglages du véhicule.

En appuyant sur  **Systèmes d'aide à la conduite** du menu principal, le menu des assistants et des réglages du véhicule s'ouvre.

Le nombre d'assistants et de réglages dépend de la version et du pays correspondant.

- Activation automatique du frein de stationnement >>> page 188.
- Aide au stationnement >>> page 191
- Trailer Assist >>> page 214
- Activer/désactiver l'ESC, les systèmes de stabilisation et l'assistance au freinage >>> page 151.
- Activer / désactiver le dispositif Start-Stop >>> page 136
- Régulateur de distance (ACC) >>> page 164.

- Assistant de maintien de voie (Lane Assist) >>> page 175.
- Système d'assistance au freinage d'urgence (Front Assist) >>> page 171.
- Détecteur de fatigue >>> page 20
- Détection de signalisation routière >>> page 22
- Assistant de changement de voie >>> page 183

Sécurité

Conduite sûre

La sécurité avant tout !

MISE EN GARDE

• Ce chapitre comporte des informations importantes sur l'utilisation du véhicule à l'attention du conducteur et des passagers. Vous trouverez aussi, dans les autres chapitres de votre Livre de Bord, d'autres informations importantes à connaître concernant votre propre sécurité et celle de vos passagers.

• Veuillez systématiquement à ce que le Livre de Bord complet se trouve dans le véhicule. Cette précaution est valable en particulier lorsque vous prêtez le véhicule à un tiers ou lorsque vous le revendez.

Avant de démarrer

Pour votre propre sécurité et celle de vos passagers, veuillez respecter les points suivants avant tout déplacement :

- Assurez-vous du bon fonctionnement de l'éclairage et des clignotants du véhicule.
- Contrôlez la pression de gonflage des pneus.
- Assurez-vous que toutes les glaces vous offrent une vue claire et dégagée vers l'extérieur.

• Attachez solidement les bagages embarqués à bord du véhicule >>> page 274.

• Assurez-vous qu'aucun objet ne vient entraver le fonctionnement des pédales.

• Réglez les rétroviseurs, le siège avant et l'appui-tête en fonction de votre taille.

• Veillez à ce que les passagers de la banquette arrière aient placé les appui-tête en position d'utilisation >>> page 97.

• Donnez à vos passagers les instructions nécessaires pour ajuster les appui-tête en fonction de leur taille.

• Protégez les enfants en les asseyant dans un siège pour enfant adéquat et en ajustant correctement leur ceinture de sécurité >>> page 54.

• Adoptez une position assise correcte. Donnez également à vos passagers les instructions nécessaires pour adopter une position assise correcte >>> page 35.

• Réglez toujours correctement votre ceinture de sécurité avant de prendre la route. Donnez également à vos passagers les instructions nécessaires au réglage correct de leur ceinture >>> page 38.

Facteurs qui influent sur la sécurité

En tant que conducteur, vous êtes responsable de vous-même et de vos passagers.

• Ne laissez pas détourner votre attention de ce qui se passe sur la route, par vos passagers ou par des conversations téléphoniques, par exemple.

• Ne prenez jamais le volant lorsque votre aptitude à conduire est diminuée (par la prise de médicaments, la consommation d'alcool ou de drogues, par exemple).

• Respectez le Code de la route et les limitations de vitesse.

• Adaptez toujours votre vitesse à l'état de la route, ainsi qu'aux conditions météorologiques et de circulation.

• Sur de longs trajets, faites des pauses à intervalles réguliers – au moins toutes les deux heures.

• Évitez si possible de prendre le volant lorsque vous êtes fatigué ou tendu.





MISE EN GARDE

Conduire sous l'emprise de l'alcool, de stupéfiants, de médicaments ou de narcotiques peut provoquer de graves accident qui peuvent entraîner la mort.

• L'alcool, les stupéfiants, les médicaments et les narcotiques peuvent altérer de manière considérable la perception, le temps de réaction et la sécurité durant la conduite, ce qui peut entraîner la perte de contrôle du véhicule.

Équipements de sécurité

Ne mettez pas en jeu votre sécurité ni celle des passagers. En cas d'accident, les équipements de sécurité permettent de réduire les risques de blessures. Les points suivants indiquent certains des équipements de sécurité de votre CUPRA¹⁾ :

- Ceintures de sécurité optimisées sur toutes les places.
- Rétracteurs sur les ceintures de sécurité du conducteur, du passager avant et des places latérales de la banquette arrière.
- Limiteurs de force sur les ceintures de sécurité du conducteur, du passager avant et des places latérales de la banquette arrière.
- Témoin d'alerte rouge  et, le cas échéant, indication de l'état des ceintures de sécurité.
- Airbags frontaux pour le conducteur et le passager avant.
- Airbags latéraux pour le conducteur et le passager.
- Airbags rideaux des deux côtés du véhicule.
- Airbag de genoux.
- Témoin de contrôle jaune de l'airbag .
- Témoin de contrôle jaune **PASSENGER AIR BAG OFF**  sur la console centrale.
- Témoin de contrôle jaune **PASSENGER AIR BAG ON**  sur la console centrale.

¹⁾ En fonction de la version ou du marché.

²⁾ Les sièges avant avec appuie-tête intégré n'ont pas besoin de réglage.

- Unités de contrôle et capteurs.
- Appuie-tête optimisés et réglables en hauteur²⁾.
- Colonne de direction réglable.
- Points d'ancrage ISOFIX/i-Size pour les sièges enfants.
- Points de fixation pour la ceinture de fixation supérieure (Top Tether) des sièges enfants.

Les équipements de sécurité mentionnés se complètent pour vous faire bénéficier, vous et vos passagers, d'une protection maximale en cas d'accident. Ces équipements de sécurité ne vous sont d'aucune utilité si vous ou vos passagers adoptez une position assise incorrecte ou si vous ne réglez ou n'utilisez pas ces équipements correctement.

La sécurité est l'affaire de tous.

Position correcte des occupants du véhicule

Position correcte sur le siège

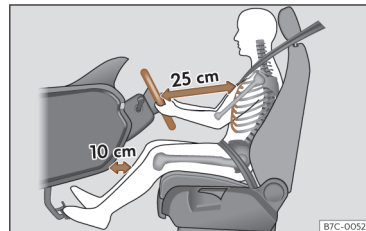


Fig. 13 La distance correcte entre le conducteur et le volant doit être de 25 cm minimum (10 pouces).

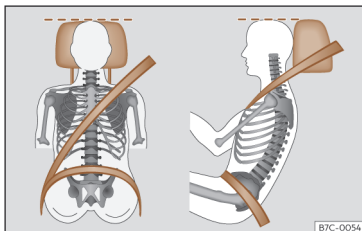


Fig. 14 Sangle bien ajustée et appuie-tête correctement réglé.

Vous trouverez ci-après les positions correctes sur le siège pour le conducteur et les passagers.

Les personnes qui, de par leur constitution physique, ne peuvent pas atteindre la position correcte sur le siège devront s'informer des dispositifs spéciaux disponibles dans un atelier spécialisé. La protection optimale de la ceinture de sécurité et de l'airbag n'est obtenue qu'en adoptant une position correcte. CUPRA vous recommande de vous adresser au service technique.

Pour votre sécurité et pour éviter des blessures en cas de freinage, de manœuvre brusque ou d'accident, CUPRA recommande les positions suivantes :

S'applique à tous les passagers du véhicule :

- Réglez l'appuie-tête de manière à ce que son bord supérieur soit, dans la mesure du possible, à la même hauteur que la partie supérieure de votre tête, et au moins à la hauteur de vos yeux¹⁾. Gardez la nuque le plus près possible de l'appuie-tête >>> **fig. 14**.
- Les personnes de petite taille devront abaisser complètement l'appuie-tête¹⁾, même si leur tête se trouve en dessous du bord supérieur de ce dernier.
- Les personnes de grande taille devront lever complètement l'appuie-tête¹⁾.
- Gardez toujours les pieds au plancher pendant la conduite.
- Réglez toujours correctement votre ceinture de sécurité >>> **page 38**.

Ce qui suit s'applique au conducteur :

- Positionnez le dossier du siège presque à la verticale afin que le dos repose complètement dessus.
- Réglez le volant de sorte qu'il se trouve à une distance d'au moins 25 cm (10 pouces) du sternum >>> **fig. 13** et que vous puissiez le tenir à deux mains sur les côtés, par l'extérieur, les bras légèrement fléchis.
- Le volant doit toujours pointer dans la direction du thorax et jamais vers le visage.

- Réglez le siège dans la longueur de manière à pouvoir actionner à fond les pédales avec les genoux légèrement fléchis et de manière à laisser une distance d'au moins 10 cm (4 pouces) entre les genoux et le tableau de bord >>> **fig. 14**.
- Réglez la hauteur du siège de manière à atteindre le point le plus élevé du volant.
- Maintenez toujours les pieds au niveau du plancher pour garder le contrôle du véhicule à tout moment.

Pour le passager avant, ce qui suit s'applique également :

- Positionnez le dossier du siège presque à la verticale afin que le dos repose complètement dessus.
- Reculez le siège le plus possible vers l'arrière (minimum 25 cm entre le thorax et le combiné d'instruments). Si la distance est inférieure à 25 cm, le système d'airbag ne peut pas vous protéger correctement.

Nombre de places

Le véhicule a **5 places**, 2 à l'avant et 3 à l'arrière. Toutes les places sont équipées d'une ceinture de sécurité.

¹⁾ Sur les sièges avec appuie-tête réglable.

Vérifiez dans la documentation officielle le nombre d'occupants homologué pour votre véhicule.

MISE EN GARDE

Le fait d'être assis dans le véhicule dans une mauvaise position peut augmenter le risque de blessures graves, voire mortelles, en cas de freinage et de manœuvres soudaines, en cas de collision ou d'accident, et en cas de déclenchement des airbags.

- Avant de démarrer, tous les occupants doivent toujours s'asseoir dans une position correcte et la maintenir tout au long du trajet. Ceci s'applique également à la mise en place de la ceinture de sécurité.
- Transportez autant de personnes que de places possédant des ceintures de sécurité dont dispose le véhicule.
- Pour le transport des enfants, utilisez toujours un système de retenue qui est homologué et adapté à leur poids et la taille >>> page 54.
- Pendant la conduite, maintenez toujours les pieds au niveau du plancher. Ne les placez jamais, p. ex., sur le siège ou sur le combiné d'instruments, ne les sortez jamais par la fenêtre. Sinon, l'airbag et la ceinture de sécurité ne pourront offrir aucune protection ; au contraire même, ils pourraient augmenter le risque de blessures en cas d'accident.

Risques de blessures en cas de mauvaise position assise

Si vous ne portez pas votre ceinture de sécurité ou si vous ne l'avez pas ajustée correctement, les risques de blessures graves ou mortelles augmentent. Les ceintures de sécurité garantissent une protection optimale que si elles sont correctement placées. Le fait de s'asseoir dans une position incorrecte réduit considérablement la fonction de protection de la ceinture de sécurité et peut donc entraîner des blessures graves, voire mortelles. Le risque de blessures graves, voire mortelles, augmente surtout si, lors du déclenchement d'un airbag, celui-ci heurte un occupant du véhicule mal assis. Le conducteur est responsable de tous les passagers qu'il transporte dans le véhicule, en particulier des enfants.

Ce qui suit est un exemple d'une série de positions incorrectes pouvant être dangereuses pour les occupants du véhicule.

Lorsque le véhicule est en mouvement :

- Ne vous tenez jamais debout dans le véhicule.
- Ne vous tenez jamais debout sur les sièges.
- Ne vous agenouillez jamais sur les sièges.
- N'inclinez jamais le dossier du siège excessivement vers l'arrière.
- Ne vous appuyez jamais sur le combiné d'instruments.

- Ne vous allongez jamais sur la banquette arrière.
- Ne vous asseyez jamais aller assis seul à l'avant du siège.
- Ne vous asseyez jamais en étant tourné vers le côté.
- Ne vous penchez jamais par la fenêtre.
- Ne faites jamais dépasser les pieds au dehors.
- Ne posez jamais les pieds sur le combiné d'instruments.
- Ne posez jamais vos pieds sur le rembourrage de la banquette ou sur le dossier du siège.
- Ne vous installez jamais sur le plancher du véhicule.
- Ne vous asseyez jamais sur les accoudoirs.
- Ne voyagez jamais sans vous asseoir sur le siège avec la ceinture de sécurité en place.
- Ne restez jamais dans le coffre.

MISE EN GARDE

Le fait d'être assis dans le véhicule dans une position incorrecte augmente le risque de blessures graves, voire mortelles, en cas d'accident, de freinage et de manœuvres soudaines.

- Tous les occupants doivent toujours être correctement assis pendant la conduite et toujours porter la ceinture de sécurité correctement mise en place.

- Les occupants du véhicule qui ne sont pas correctement assis, qui ne portent pas de ceinture de sécurité ou qui ne sont pas suffisamment éloignés de l'airbag risquent des blessures très graves, voire mortelles, en particulier si ceux-ci sont touchés.

Ceintures de sécurité

Brève introduction



Fig. 15 Les conducteurs qui ont correctement bouclé leur ceinture de sécurité ne seront pas projetés en cas de freinage soudain.

Lorsqu'elles sont correctement positionnées, les ceintures de sécurité maintiennent les passagers dans la bonne position assise. Les ceintures de sécurité empêchent aussi les mouvements incontrôlés susceptibles d'entraîner des blessures graves et réduisent le risque d'être projeté hors du véhicule en cas d'accident.

Les occupants du véhicule dont la ceinture de sécurité est correctement ajustée bénéficient dans une large mesure du fait que celle-ci absorbe l'énergie cinétique de manière optimale. La structure avant de la carrosserie, ainsi que d'autres éléments de sécurité passive de votre véhicule, tel le système d'airbag, garantissent également une absorption de l'énergie cinétique libérée. L'énergie générée est alors plus faible et les risques de blessures sont moindres. Vous devez donc boucler votre ceinture de sécurité avant tout voyage, même pour réaliser un trajet court.

Assurez-vous aussi que vos passagers ont bouclé correctement leur ceinture. Les statistiques sur les accidents de la route ont démontré que le port de la ceinture de sécurité réduit considérablement les risques de blessures graves et augmente les chances de survie en cas d'accident. En outre, lorsqu'elle est bien ajustée, la ceinture de sécurité améliore l'effet de protection des airbags déclenchés en cas d'accident. C'est la raison pour laquelle la législation prescrit dans la plupart des pays le port des ceintures de sécurité.

Bien que votre véhicule soit équipé d'airbags, les occupants doivent boucler correctement leur ceinture de sécurité. Les airbags frontaux, par exemple, ne se déclenchent que dans certains types de collisions frontales. Les airbags frontaux ne se déclenchent pas en cas de collisions frontales ou latérales légères, de collisions par l'arrière, de tonneaux ou d'accidents

où la valeur de déclenchement de l'airbag programmée dans le calculateur n'a pas été dépassée.

Consignes de sécurité importantes pour l'utilisation des ceintures de sécurité

- Bouclez toujours votre ceinture de sécurité comme décrit dans ce chapitre.
- Assurez-vous que les ceintures de sécurité peuvent être bouclées à tout moment et ne sont pas endommagées.

⚠ MISE EN GARDE

- Si vous ne portez pas votre ceinture de sécurité ou si vous ne l'avez pas ajustée correctement, les risques de blessures graves ou mortelles augmentent. Les ceintures de sécurité vous protègent de façon optimale uniquement si vous les utilisez correctement.
- Il ne faut jamais utiliser une seule ceinture pour attacher deux personnes à la fois (pas même des enfants).
- Ne détachez jamais votre ceinture de sécurité tant que le véhicule est en marche – danger de mort !
- La sangle ne doit pas passer sur des objets rigides ou cassants (lunettes, stylos à bille, etc.), car cela risque de provoquer des blessures en cas d'accident.
- La sangle de ceinture de sécurité ne doit pas être coincée ou endommagée, et elle ne doit pas frotter sur des arêtes vives.

- Ne faites jamais passer votre ceinture de sécurité sous le bras et ne la portez jamais dans une autre position incorrecte.
- Les vêtements très amples et non attachés (manteau porté par-dessus un sweat-shirt, par exemple) gênent le bon positionnement et le fonctionnement des ceintures de sécurité.
- L'orifice d'introduction du pêne dans le boîtier de verrouillage ne doit pas être obstrué par du papier ou des matériaux semblables, sinon le pêne ne peut pas s'encliquer correctement.
- Ne modifiez jamais le positionnement de la sangle de la ceinture de sécurité par l'utilisation de pinces, d'anneaux de fixation ou d'accessoires similaires.
- Des ceintures de sécurité effrangées ou déchirées ainsi qu'un endommagement des attaches de ceintures, de l'enrouleur automatique ou du boîtier de verrouillage risquent de provoquer de graves blessures en cas d'accident. Vous devez donc contrôler régulièrement l'état de toutes les ceintures de sécurité.
- Les ceintures de sécurité qui ont été sollicitées au cours d'un accident et sont de ce fait distendues doivent être remplacées dans un atelier spécialisé. Le remplacement peut être nécessaire même si aucun dommage n'est visible. Les ancrages des ceintures de sécurité doivent également être vérifiés.

- N'essayez jamais de réparer vous-même les ceintures de sécurité. Ne transformez jamais les ceintures de sécurité, de quelque manière que ce soit, et ne les démontez jamais.
- La sangle doit toujours être propre car un fort encrassement peut compromettre le fonctionnement de l'enrouleur automatique.

Indication de bouclage des ceintures



S'allume en rouge

Le conducteur ou le passager avant n'a pas bouclé sa ceinture de sécurité.

Ce témoin de contrôle vous rappelle que vous devez boucler votre ceinture de sécurité.

Avant de démarrer :

- Réglez toujours correctement votre ceinture de sécurité avant de prendre la route.
- Indiquez également à vos passagers les instructions nécessaires pour ajuster correctement les ceintures de sécurité avant de prendre la route.
- Protégez les enfants avec un siège spécial correspondant à leur taille et à leur âge >>> page 54.

Si au début du trajet vous dépassez 25 km/h (15 mph) environ sans que les ceintures de sécurité du conducteur ou du passager avant ne soient bouclées, ou si elles se détachent pendant la conduite, un signal sonore reten-

tira pendant quelques secondes. Un témoin d'alerte clignotera également sur l'écran du combiné d'instruments.

Le témoin s'éteint lorsque, le contact d'allumage étant mis, le conducteur et le passager avant ont bouclé leur ceinture de sécurité.

Indication du bouclage des ceintures de la banquette arrière





Fig. 16 Combiné d'instruments : indication de l'état des ceintures de sécurité des sièges arrière.

En fonction de la version du modèle, lors de la mise du contact d'allumage, l'indicateur d'état des ceintures >>> **fig. 16** informe le conducteur sur l'écran du combiné d'instruments si les occupants de la banquette arrière ont bouclé leur ceinture de sécurité respective.



Indique que la place correspondante n'est pas occupée.

 Indique que la place est occupée et que la ceinture de sécurité de l'occupant est bouclée.

Si un passager des sièges arrière a défaits sa ceinture pendant la marche, le symbole  restera allumé pendant 60 secondes maximum. Si vous circulez à plus de 25 km/h (15 mph) environ, un signal sonore pendant quelques secondes.

Si une ceinture de sécurité est attachée ou détachée pendant la conduite sur l'une des places arrière, son statut sera indiqué pendant environ 30 secondes.

Collisions frontales et lois physiques



Fig. 17 Le conducteur n'ayant pas bouclé sa ceinture sera projeté en avant.

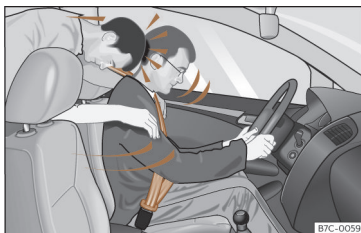


Fig. 18 L'occupant de la banquette arrière non attaché est projeté en avant et vient heurter le conducteur attaché.

Les lois de la physique intervenant en cas de collision frontale sont faciles à expliquer : dès que le véhicule se déplace, une énergie est générée à la fois sur le véhicule et les passagers : cette énergie est appelée « énergie cinétique ».

La quantité d'« énergie cinétique » dégagée dépend essentiellement de la vitesse du véhicule, de son poids et de celui de ses passagers. Plus elle est élevée, plus l'énergie qui doit être « absorbée » en cas d'accident est grande.

La vitesse du véhicule est néanmoins le facteur prépondérant. Par exemple, si la vitesse double, passant de 25 (15 mph) à 50 km/h (30 mph), l'énergie cinétique correspondante est multipliée par quatre.

Comme les occupants du véhicule représentés dans notre exemple ne portent pas de ceinture de sécurité, toute leur énergie cinétique est seulement dissipée par un impact en cas de collision.

Même si vous ne roulez qu'à une vitesse de 30 (19 mph) à 50 km/h (30 mph), les forces exercées sur votre corps en cas d'accident peuvent facilement dépasser une tonne (1 000 kg). Les forces agissant sur votre corps augmentent même davantage à des vitesses plus élevées.

Les passagers qui n'ont pas attaché leur ceinture de sécurité ne sont donc pas « solidaires » du véhicule. En cas de collision frontale, ces personnes continueront à se déplacer à la vitesse à laquelle roulait le véhicule avant le choc. Cet exemple ne s'applique pas seulement aux collisions frontales ; il vaut aussi pour tous les types d'accidents et de collisions.

Même lors de collisions à vitesse réduite, les forces qui s'exercent sur le corps ne peuvent plus être retenues avec les mains. En cas de collision frontale, les passagers qui n'ont pas bouclé leur ceinture sont projetés en avant et percutent de façon incontrôlée des éléments de l'habitacle tels que le volant de direction, le tableau de bord ou le pare-brise >>> **fig. 17**.

Il est important que les occupants de la banquette arrière bouclent également leur ceinture de sécurité puisqu'ils pourraient être projetés à travers le véhicule en cas d'accident. Si l'un des passagers de la banquette arrière ne porte pas sa ceinture bouclée, il met non

seulement sa propre vie en danger, mais aussi celle du conducteur et/ou du passager avant >>> **fig. 18.**

Attacher et détacher la ceinture de sécurité

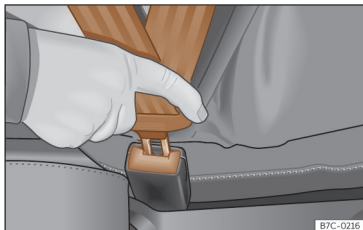


Fig. 19 Insérer la languette de la ceinture de sécurité dans son boîtier de verrouillage.

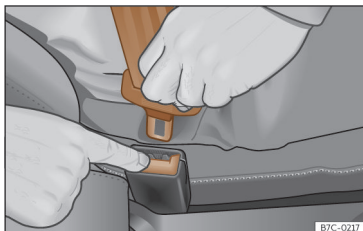


Fig. 20 Relâcher la languette du boîtier de verrouillage la fermeture de la ceinture.

Les ceintures de sécurité portées correctement maintiennent les passagers dans la position qui les protège le plus en cas de freinage brusque ou d'accident >>> **△.**

Boucler la ceinture

Bouclez votre ceinture de sécurité avant chaque voyage.

- Réglez correctement le siège avant et l'appui-tête >>> page 35.
- Encastrez le dossier du siège arrière à la verticale >>> **△.**
- Tirez sur le pêne de la ceinture et placez la sangle de manière uniforme sur le buste et devant le bassin. **Ne tordez pas** la ceinture en la faisant >>> **△.**
- Le pêne doit être inséré dans le boîtier de verrouillage du siège lui correspondant >>> **fig. 19.**

- Tirez sur la ceinture pour vérifier que le pêne est bien encastré dans le boîtier de verrouillage.

Déboucler la ceinture de sécurité

Détachez la ceinture de sécurité uniquement lorsque le véhicule est à l'arrêt >>> **△.**

- Appuyez sur la touche rouge du boîtier de verrouillage >>> **fig. 20.** Le pêne sera expulsé du boîtier de verrouillage.

- Accompagnez la ceinture à la main pour que la sangle s'enroule plus facilement, que la ceinture ne se torde pas et ainsi ne pas endommager la garniture.

△ MISE EN GARDE

- La ceinture de sécurité n'assurera une protection optimale que lorsque le dossier se trouvera à la verticale et que la ceinture sera placée correctement en fonction de la taille.
- Détacher la ceinture de sécurité en cours de route peut provoquer des blessures graves, voire mortelles, en cas d'accident ou de freinage brusque.
- La ceinture de sécurité du passager avant, ou toute autre ceinture de sécurité non attachée, peut provoquer de graves blessures si la ceinture se déplace des zones dures du corps vers celles plus molles (par exemple l'abdomen).

Mise en place correcte de la sangle de la ceinture

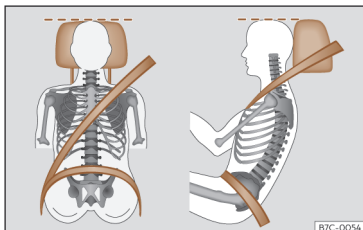


Fig. 21 Sangle de ceinture et appui-tête correctement réglés, vus de face et de profil.

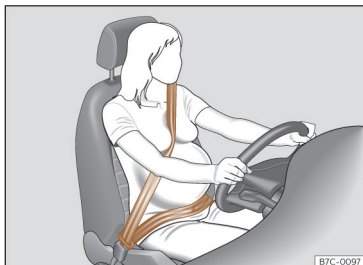


Fig. 22 Ajustement recommandé de la sangle de ceinture de sécurité pour les femmes enceintes.

Les ceintures de sécurité offrent une protection optimale en cas d'accident et réduisent le risque de blessures graves, voire mortelles, uniquement lorsque la sangle est correctement positionnée. En outre, si la sangle est correctement positionnée, la ceinture maintiendra les passagers dans la position optimale pour que l'airbag offre la protection maximale. C'est pourquoi il faut toujours boucler sa ceinture de sécurité et s'assurer que la sangle est correctement positionnée.

Une position incorrecte sur le siège peut provoquer des blessures graves, voire mortelles >>> page 35, *Position correcte des occupants du véhicule*.

- La sangle baudrier doit toujours passer sur le centre de l'épaule, jamais sur le cou, sur le bras, sous le bras ou derrière le dos.
- La sangle sous-abdominale de la ceinture de sécurité doit toujours passer devant le bassin et jamais sur le ventre.
- Placez toujours la ceinture à plat et près du corps. Si nécessaire, tirez légèrement sur la sangle de la ceinture.

Dans le cas des **femmes enceintes**, la ceinture de sécurité doit passer de manière uniforme sur le buste et à plat le plus bas possible devant le bassin pour ne pas faire pression sur le ventre ; en outre, elle doit être utilisée pendant toute la grossesse >>> fig. 22.

Adapter le parcours de la sangle de la ceinture à la taille

Il est possible d'adapter le parcours de la sangle de la ceinture en réglant la hauteur des sièges avant.

⚠ MISE EN GARDE

Un mauvais positionnement de la sangle risque de provoquer des blessures graves, voire mortelles, en cas d'accident.

- La sangle baudrier doit passer au milieu de l'épaule, jamais sur le cou ou sous le bras.
- La ceinture de sécurité doit s'appliquer bien à plat et bien serrée sur le buste.
- La sangle sous-abdominale de la ceinture de sécurité doit passer devant le bassin, jamais sur le ventre. La ceinture de sécurité doit s'appliquer bien à plat et bien serrée sur le bassin. Si nécessaire, tirez légèrement sur la sangle de la ceinture.
- Dans le cas des femmes enceintes, la sangle sous-abdominale de la ceinture de sécurité doit passer le plus bas possible devant le bassin, à plat et « en contournant » le ventre >>> fig. 22.
- Ne tordez pas la sangle de la ceinture tant que vous la portez.
- Une fois la ceinture correctement placée, ne l'éloignez pas du corps avec la main.
- Ne faites pas passer la sangle de la ceinture sur des objets solides ou fragiles, par exemple des lunettes, des crayons ou des clés.

- **Ne modifiez jamais le parcours de la sangle avec des pinces pour ceinture, des œillets de retenue ou similaires.**

Nota

Les personnes qui, de par leur constitution physique, ne peuvent pas atteindre la position optimale de la sangle de la ceinture devront s'informer, auprès d'un atelier spécialisé, des dispositifs spéciaux disponibles pour obtenir la protection optimale de la ceinture et de l'airbag. CUPRA vous recommande de vous adresser au service technique.

Enrouleur automatique, rétracteur et limiteur de force de la ceinture

Les ceintures de sécurité du véhicule font partie du système de sécurité du véhicule >>> page 35. Ce système dispose des importantes fonctions suivantes :

Enrouleur automatique de la ceinture

Les ceintures de sécurité des sièges du conducteur et du passager avant ainsi que celles des places latérales de la banquette arrière (et, en fonction de l'équipement, celle de la place arrière centrale également) sont équipées d'un enrouleur automatique sur la sangle baudrier. Ce dispositif garantit une liberté totale de mouvement si l'on tire doucement

sur la bande de l'épaule ou pendant la marche normale. Cependant, l'enrouleur bloque la ceinture de sécurité si celle-ci est extraite rapidement en cas de freinage brusque, de sections montagneuses, dans les virages et lors des accélérations.

Dans des situations de marche critiques, par ex. en cas de freinage d'urgence ou de survirage et sous-virage, la protection proactive des occupants peut tendre les ceintures de sécurité avant automatiquement si elles sont en place¹⁾. S'il n'y a pas d'accident ou lorsque la situation critique est passée, les deux ceintures se détendent à nouveau. La protection proactive des occupants est à nouveau prête à fonctionner >>> page 44.

Rétracteur de la ceinture

Les ceintures de sécurité des sièges avant et, en fonction de l'équipement, celles des places latérales de la banquette arrière, sont équipées de rétracteurs.

Les rétracteurs sont activés au moyen de capteurs en cas de collisions frontales, latérales et arrière graves, et tendent les ceintures de sécurité en direction contraire à leur sortie.

Si la ceinture de sécurité est peu tendue, le rétracteur le tendra. Cela permet d'amortir le mouvement des occupants vers l'avant et dans la direction de l'impact.

Les prétensionneurs de ceinture fonctionnent conjointement avec le système d'airbag. En cas de renversement, les prétensionneurs ne sont pas activés si les airbags rideaux ne sont pas déclenchés.

En s'activant, ils peuvent dégager une poussière fine. Ceci est entièrement normal et ne signifie pas qu'un incendie se soit produit dans le véhicule.

Tension de ceinture réversible (protection proactive des occupants)

Dans certaines situations de conduite, une tension réversible des ceintures de sécurité peut se produire >>> page 44. Par exemple :

- en cas de freinage brusque
- en cas de survirage ou de sous-virage
- en cas de collision mineure

Limiteur de force de la ceinture

En fonction de l'équipement ou du pays, en cas d'accident, le limiteur de force de la ceinture de sécurité réduit la force que celle-ci exerce sur le corps.

¹⁾ Seulement si équipé du système PreCrash.

 Nota

- Après certaines situations de marche, les rétracteurs réversibles des ceintures peuvent rester tendus¹⁾. Dans ce cas, pour détendre la ceinture, enlevez-la manuellement avec le véhicule à l'arrêt et remettez-la correctement.
- Quand le véhicule ou des composants du système sont mis au rebut, il faut impérativement respecter les dispositions de sécurité correspondantes. Les ateliers spécialisés connaissent ces dispositions.

Entretien et mise au rebut des rétracteurs de ceinture

Les rétracteurs de ceintures font partie intégrante des ceintures de sécurité qui équipent les places assises de votre véhicule. Lorsque vous effectuez des interventions sur le rétracteur de ceinture ou déposez et reposez des composants du système en raison d'autres réparations, la ceinture de sécurité risque d'être endommagée. Il peut s'ensuivre que les rétracteurs de ceintures ne fonctionnent pas correctement ou pas du tout en cas d'accident.

Pour ne pas compromettre l'efficacité des rétracteurs de ceintures et empêcher que les composants déposés ne provoquent des blessures

ou polluent l'environnement, il faut respecter les directives connues des ateliers spécialisés.

 MISE EN GARDE

La manipulation inappropriée et les réparations effectuées soi-même sur les ceintures de sécurité et les enrouleurs automatiques et rétracteurs des ceintures peuvent augmenter le risque de blessures graves ou mortelles. Les rétracteurs pourraient ne pas s'activer alors qu'elles le devraient, ou pourraient le faire de manière inattendue.

- Ne jamais réparer, ajuster, démonter ni monter de composants des ceintures de sécurité et de leurs rétracteurs. Confiez toujours ces tâches à un atelier spécialisé.
- Les ceintures de sécurité et les rétracteurs et leurs enrouleurs automatiques ne peuvent pas être réparés, et doivent être remplacés.

 Conseil antipollution

Les modules de l'airbag et les rétracteurs de ceinture peuvent contenir du perchlorate. Tenez compte des dispositions légales pour les mettre au rebut.

Système PreCrash

Fonctionnement

Le système PreCrash est un système d'assistance qui active une série de mesures destinées à protéger les passagers du véhicule dans des situations potentiellement dangereuses, mais il ne peut pas éviter une collision.

Il fonctionne pleinement uniquement lorsqu'aucun profil de conduite spécial n'est sélectionné et en l'absence de toute anomalie de fonctionnement.

Fonctions de base

Selon les dispositions légales du pays concerné et l'équipement du véhicule, dans les situations critiques (par exemple, dans certains cas de freinage d'urgence ou de perte de contrôle du véhicule par le conducteur), les fonctions suivantes peuvent être activées séparément ou en même temps à partir d'une vitesse d'environ 30 km/h (20 mph).

- Tension réversible des ceintures de sécurité avant qui sont bouclées.
- Actionnement des feux de détresse.
- Fermeture automatique des vitres jusqu'à laisser une fente, et, en fonction de l'équipement, du toit ouvrant.

¹⁾ Seulement si équipé du système PreCrash.

En fonction de la gravité de la situation de marche, les ceintures de sécurité peuvent se tendre de manière individuelle, ou les deux ceintures à la fois.

En plus du système d'assistance au freinage d'urgence (Front Assist)

Dans les véhicules équipés de Front Assist >>> page 171, dans les limites du système, les informations du risque de collision avec le véhicule qui précède sont évaluées. En cas de forte probabilité de collision par l'arrière ou lors de l'activation de Front Assist, les fonctions du système PreCrash peuvent également être activées.

En plus du système d'assistance au changement de voie (Side Assist)

Dans les véhicules équipés d'assistance au changement de voie >>> page 183, dans les limites du système, les informations du risque de collision avec la circulation située à l'arrière du véhicule sont évaluées. En cas de forte probabilité de collision par l'arrière, les fonctions du système PreCrash peuvent également être activées. Dans cette situation, les feux de détresse sont activés avec une fréquence de clignotement plus élevée.

En plus du système d'assistance d'urgence (Emergency Assist)

Sur les véhicules équipés d'assistance d'urgence, dans les limites de ce système, les informations sur l'état du conducteur sont évaluées. En cas de détection d'inactivité, les systèmes suivants du PreCrash peuvent être activés :

- Tension de ceinture du conducteur réversible.
- Fermeture automatique des vitres jusqu'à laisser une fente, et, en fonction de l'équipement, du toit ouvrant.

Activation du système PreCrash

Le système PreCrash peut être partiellement désactivé en désactivant le contrôle de traction et/ou stabilité, selon l'équipement. Lorsque ces contrôles de sécurité du véhicule sont actifs (par défaut, à chaque fois qu'est mis le contact d'allumage), le système est pleinement actif.

Réglage de la sélection du profil de conduite

Dans les véhicules permettant de sélectionner un profil de conduite, le système PreCrash s'adapte à la configuration spéciale du véhicule du profil correspondant >>> page 147.

Fonctionnement limité

Dans les cas suivants, le système PreCrash n'est pas disponible ou uniquement de manière limitée :

- Lorsque le TCS et/ou l'ESC est désactivé.
- Lorsque le véhicule circule en marche arrière.
- Lorsque le calculateur de l'airbag ne fonctionne pas correctement.
- Lorsqu'il y a une panne sur le système, l'ESC ou le Front Assist.

Résolution de problèmes

Si le système PreCrash ne fonctionne pas correctement, le message **Système indisponible** ou **Système avec fonction limitée** s'affiche en permanence sur l'écran du combiné d'instruments. Faites contrôler le système par un service spécialisé CUPRA ou service officiel SEAT.

MISE EN GARDE

Le système PreCrash ne peut pas dépasser les limites imposées par les lois de la physique et fonctionne uniquement dans les limites du système. Son utilisation ne justifie en aucun cas la prise de risques compromettant la sécurité du véhicule. Le système ne remplace en aucun cas la vigilance du conducteur et ne peut pas éviter une collision.

- Adaptez toujours la vitesse et la distance de sécurité par rapport au véhicule précédent selon les conditions de visibilité, la météo, la chaussée et la circulation.
- Le système ne peut pas toujours reconnaître les objets.
- Il est possible que le système ne réagisse pas aux personnes ou aux animaux, ni aux objets qui surgissent de manière transversale ou sont difficilement détectés.
- Les objets métalliques (par exemple, des barrières de protection) ou d'autres éléments de la voie publique ou les conditions météorologiques défavorables peuvent nuire au fonctionnement du système, et donc à sa capacité à détecter le risque de collision.
- N'ignorez jamais les témoins d'alerte qui s'allument, ni les messages affichés sur le combiné d'instruments.

MISE EN GARDE

Toute distraction du conducteur peut entraîner un accident et des blessures.

- N'effectuez jamais de réglages du système d'infodivertissement en conduisant.

Système d'airbags

Pourquoi est-il important de boucler sa ceinture de sécurité et d'adopter une position correcte ?

Afin que les airbags puissent offrir une protection maximale lorsqu'ils se déclenchent, les occupants doivent avoir bouclé et bien ajusté leur ceinture de sécurité et être correctement assis.

Le système d'airbags ne remplace pas la ceinture de sécurité, mais fait partie intégrante du concept global de sécurité passive du véhicule. N'oubliez pas que le système d'airbags n'offre une protection optimale que si les occupants du véhicule portent correctement leur ceinture de sécurité et ont bien réglé leur appui-tête. C'est pourquoi il faut toujours boucler correctement les ceintures de sécurité, non seulement en raison des prescriptions du code de la route, mais aussi pour des questions de sécurité >>> page 38, *Ceintures de sécurité*.

L'airbag se déploie en quelques fractions de seconde. Si vous n'êtes pas correctement assis, vous risquez de subir des blessures mortelles en cas de déclenchement de l'airbag. Pour cette raison, il est impératif que tous les occupants du véhicule adoptent une position assise correcte au cours de tout déplacement.

Un coup de frein brusque juste avant un accident peut avoir pour conséquence qu'un occupant du véhicule non attaché soit projeté en

avant dans la zone de déploiement de l'airbag. Dans ce cas, l'occupant peut être très grièvement, voire mortellement blessé par l'airbag qui se déclenche. Cette remarque concerne bien évidemment aussi les enfants.

Maintenez toujours la plus grande distance possible entre vous et l'airbag frontal. Ainsi, les airbags frontaux peuvent se déployer entièrement en cas de déclenchement et offrir une protection maximale.

Les principaux facteurs à l'origine du déclenchement des airbags sont le type de collision, l'angle de collision et la vitesse du véhicule.

La décélération qui se produit au moment de la collision et que l'unité de contrôle enregistreur est décisive pour l'activation des airbags. Si la décélération survenue et mesurée pendant la collision est inférieure aux valeurs de référence prédéfinies dans le calculateur, les airbags frontaux, latéraux et/ou rideaux ne se déclenchent pas. Veuillez tenir compte du fait que les dommages apparents sur le véhicule sinistré, même s'ils sont considérables, ne constituent pas un indice déterminant de l'activation des airbags.

MISE EN GARDE

Un mauvais ajustement des ceintures de sécurité ainsi que toute position assise incorrecte risquent d'entraîner des blessures très graves, voire mortelles.

- Tous les occupants du véhicule, y compris les enfants, qui n'ont pas correctement bouclé leur ceinture, peuvent être grièvement, voire mortellement blessés lorsque l'airbag se déclenche. Les enfants jusqu'à l'âge de 12 ans doivent toujours voyager sur les sièges arrière. Ne transportez jamais des enfants s'ils ne sont pas protégés ou si la protection n'est pas adaptée à leur poids.


- Pour réduire les risques de blessures par un airbag qui se déclenche, ajustez toujours la ceinture de sécurité correctement >>> page 38.

Description du système d'airbag

Le système d'airbag offre, en combinaison avec les ceintures de sécurité, une protection supplémentaire pour les occupants.

Les principaux composants du système d'airbag (en fonction de l'équipement du véhicule) sont les suivants :

- Unité de contrôle électronique
- Airbags frontaux pour le conducteur et le passager avant
- Airbag de genoux du conducteur

- Airbags latéraux
- Airbags rideaux
- témoin de contrôle  de l'airbag sur le tableau de bord >>> page 48
- Commande à clé de l'airbag frontal du passager avant
- Témoin de contrôle d'activation/désactivation de l'airbag frontal du passager avant.

Le bon fonctionnement du système d'airbags est surveillé par un dispositif électronique. Chaque fois que vous mettez le contact d'allumage, le témoin d'airbags s'allume pendant quelques secondes (autodiagnostic).

Le système est défaillant lorsque le témoin  :

- ne s'allume pas au moment où vous mettez le contact d'allumage >>> page 48,
- ne s'éteint pas environ quatre secondes après que vous ayez mis le contact d'allumage ;
- s'éteint puis se rallume après que vous ayez mis le contact d'allumage ;
- s'allume ou clignote au cours de la conduite.

Le système d'airbags ne se déclenchera pas en cas de :

- contact d'allumage coupé ;
- collisions frontales sans gravité ;
- collisions latérales sans gravité ;
- collisions par l'arrière ;

- en cas de tonneau du véhicule, si les caractéristiques dynamiques mesurées par l'unité de contrôle sont trop faibles ;
- la vitesse d'impact est inférieure à la valeur de référence programmée sur l'unité de contrôle.

MISE EN GARDE

- **Seule une parfaite position assise confère aux ceintures de sécurité et au système d'airbags leur pleine efficacité >>> page 35.**
- **En présence d'une perturbation, faites contrôler au plus vite le système d'airbags dans un atelier spécialisé. Le système d'airbags risquerait sinon de ne pas se déclencher correctement ou de ne pas se déclencher du tout en cas d'accident.**

Activation de l'airbag

Le déploiement de l'airbag se produit en quelques fractions de seconde, à très grande vitesse, afin de garantir une protection supplémentaire en cas d'accident. Une fine poussière peut être libérée lors du déploiement de l'airbag. Ce phénomène tout à fait normal n'est pas le signe d'un incendie à bord du véhicule.

Le système d'airbag fonctionne uniquement lorsque le contact d'allumage est mis.

Dans certaines situations particulières en cas d'accident, plusieurs airbags peuvent se déclencher en même temps.

Les airbags **ne s'activent pas** en cas de collisions frontales et latérales légères, de collisions par l'arrière ou de tonneaux.

Facteurs d'activation

Il est impossible de généraliser quant aux conditions qui provoquent l'activation du système d'airbag selon chaque situation. Certains facteurs jouent un rôle important, par exemple les propriétés de l'objet percuté par le véhicule (dur ou souple), l'angle d'impact, la vitesse du véhicule, etc.

La trajectoire de décélération est déterminante pour l'activation des airbags.

Le calculateur analyse la trajectoire de la collision et active le système de retenue correspondant.

Les airbags ne se déclenchent pas lorsque la décélération générée et mesurée se produisant à la suite de la collision demeure en dessous des valeurs de référence programmées dans le calculateur et ce, même si le véhicule est fortement déformé à la suite de l'accident.

En cas de collision frontale grave, les airbags suivants seront activés :

- Airbag frontal du conducteur.
- Airbag frontal du passager avant.
- Airbag de genoux du conducteur.

En cas de collision latérale grave, les airbags suivants seront activés :

- Airbag rideau du côté de l'accident.
- Airbag latéral avant du côté de l'accident.

En cas d'accident avec déclenchement de l'airbag :

- l'éclairage intérieur s'enclenche automatiquement (si la commande pour l'éclairage intérieur est dans la position du contacteur de porte) ;
- les feux de détresse s'enclenchent automatiquement ;
- toutes les portes seront déverrouillées ;
- l'alimentation en carburant du moteur sera coupée ;
- un appel de secours est établi.

Témoins de contrôle du système d'airbag



S'allume sur le combiné d'instruments
Dysfonctionnement du système d'airbag ou des prétensionneurs de ceinture. Faites contrôler immédiatement le système par un atelier spécialisé.

OFF **S'allume sur le combiné d'instruments**
Airbag passager avant désactivé. Vérifiez si l'airbag doit rester désactivé.

OU : Dysfonctionnement du système d'airbags. Faites contrôler immédiatement le système par un atelier spécialisé.

ON **S'allume sur le combiné d'instruments**
Airbag passager avant activé. Le témoin de contrôle s'éteint automatiquement 60 secondes après avoir mis le contact.

En mettant le contact, certains témoins d'avertissement et de contrôle s'allument pendant quelques secondes, lorsqu'un contrôle de la fonction est effectué. Ils s'éteindront après quelques secondes.

Si le témoin de contrôle du système d'airbag et des prétensionneurs de ceinture reste allumé ou clignote, cela indique une anomalie de ce système >>> . Faites contrôler immédiatement le système par un atelier spécialisé.

Si vous avez désactivé l'airbag passager avant, le témoin d'alerte **OFF** reste allumé dans la zone centrale du combiné d'instruments pour vous rappeler que l'airbag est désactivé. Lorsque l'airbag passager avant est désactivé, si le témoin correspondant **ne reste pas allumé**, ou s'il s'allume accompagné du témoin de contrôle du combiné d'instruments, il s'agit d'un défaut du système d'airbag >>> . Le clignotement du témoin de contrôle indique une panne du système de déconnexion de l'airbag >>> . Faites contrôler immédiatement le système par un atelier spécialisé.

⚠ MISE EN GARDE

En cas de dysfonctionnement du système d'airbag et des prétensionneurs de ceinture, ces équipements peuvent se déclencher difficilement, ne pas se déclencher du tout ou même se déclencher de manière inattendue.

- Les occupants du véhicule courent des risques de blessures graves ou mortelles. Faites immédiatement contrôler le système dans un atelier spécialisé.
- Ne montez pas un siège pour enfants sur le siège du passager avant ou retirez le siège pour enfants monté ! En cas d'accident, l'airbag frontal du passager avant risquerait de se déclencher malgré le défaut.

⚠ AVERTISSEMENT

Veuillez toujours tenir compte des témoins allumés ainsi que des descriptions et des indications correspondantes pour éviter d'endommager le véhicule ou de blesser ses occupants.

Airbags frontaux

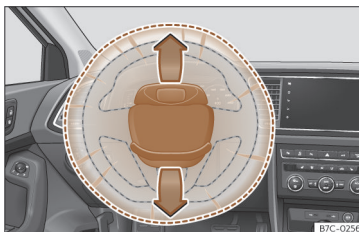


Fig. 23 Airbag du conducteur dans le volant.



Fig. 24 Airbag du passager avant sur le combiné d'instruments.

L'airbag frontal du conducteur est logé dans le volant et celui du passager avant se trouve dans le tableau de bord. Les airbags sont repérés par les monogrammes « AIRBAG ».

Les caches des airbags se rabattent et restent attachés au volant de direction et au tableau de bord lorsque les airbags du conducteur et du passager se déclenchent, respectivement >>> **fig. 23**, >>> **fig. 24**.

Le système d'airbags frontaux offre, en complément des ceintures de sécurité, une protection supplémentaire de la tête et du buste du conducteur et du passager lors de collisions frontales correspondant à un accident de gravité supérieure >>> ⚠.

De plus, dans certains collisions frontales, l'airbag se déclenche pour la tête des deux côté du véhicule.

Sa conception particulière permet l'évacuation contrôlée du gaz lorsque le passager exerce une pression sur l'airbag. Ainsi, la tête et le buste sont protégés par l'airbag. Après un accident, l'airbag est donc suffisamment dégonflé pour dégager la vue vers l'avant.

⚠ MISE EN GARDE

- Aucune autre personne, aucun animal ni aucun objet ne doit se trouver entre les passagers assis à l'avant et la zone d'action de l'airbag.
- Les airbags ne protègent que pour un accident ; une fois déclenchés, ils doivent être remplacés.
- De même, aucun objet, tel qu'un porte-gobelets ou un support de téléphone, ne doit être fixé sur les caches des modules d'airbags.

Activer et désactiver l'airbag passager avant¹⁾



Fig. 25 Commande à clé permettant d'activer et de désactiver l'airbag passager avant.



Fig. 26 Combiné d'instruments : témoin de contrôle de désactivation de l'airbag passager avant.

Désactivez l'airbag passager avant si, à titre tout à fait exceptionnel, vous devez placer un siège pour enfants à orienter dos à la route sur le siège du passager avant.

CUPRA vous recommande d'installer le siège pour enfants sur la banquette arrière pour éviter de désactiver l'airbag du passager avant.

Lorsque l'airbag du passager avant est **désactivé**, cela signifie que seul l'airbag frontal du passager avant est désactivé. Tous les autres airbags équipant le véhicule restent opérationnels.

Désactiver et activer l'airbag frontal du passager avant

- Coupez le contact d'allumage.
- Ouvrez la porte côté passager avant.
- Retirez le panneton de la clé du véhicule.
- Introduisez le panneton de la clé dans la rainure prévue à cet effet de la commande de désactivation de l'airbag du côté passager >>> **fig. 25**. La clé doit entrer sur 3/4 environ de sa longueur, jusqu'à atteindre la butée.
- Tournez doucement la clé pour passer à la position **OFF** (désactiver) ou **ON** (activer). Si vous avez des difficultés, assurez-vous d'avoir introduit la clé jusqu'au bout.
- Fermez la porte du passager avant.
- Lors de la désactivation de l'airbag, vérifiez si, avec le contact mis, le témoin de contrôle **OFF** est allumé >>> **fig. 26**.
- Lors de la réactivation de l'airbag, vérifiez, avec le contact d'allumage mis, que le témoin de contrôle **OFF** n'est pas allumé et que le témoin **ON** s'allume pendant 60 secondes, puis s'éteint.

¹⁾ Non disponible sur tous les marchés.

⚠ MISE EN GARDE

- Le conducteur du véhicule est responsable de l'activation ou de la désactivation de l'airbag.
- Ne désactivez l'airbag que lorsque le contact d'allumage est coupé ! Sinon, vous pourriez provoquer une panne dans le système de déconnexion de l'airbag.
- Vous ne devez en aucun cas laisser la clé dans le contacteur de déconnexion de l'airbag, car cela risque de l'endommager, ou, pendant la conduite, d'activer ou de désactiver l'airbag.
- Il faut réactiver les airbags désactivés dès que possible afin qu'ils puissent recouvrer leur rôle protecteur.

Airbags latéraux

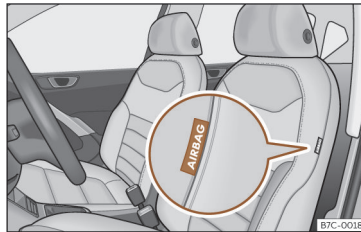


Fig. 27 Airbag latéral dans le siège du conducteur.

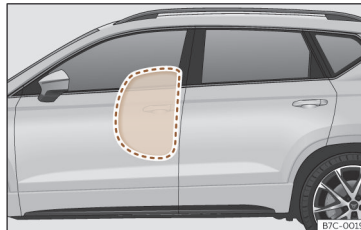


Fig. 28 Airbag latéral complètement gonflé du côté gauche du véhicule.

Les airbags latéraux se trouvent dans les dossiers des sièges avant >>> **fig. 27**, >>> **fig. 28**.

Les emplacements de montage sont repérés par les monogrammes « AIRBAG » sur le haut du dossier des sièges ou sur les revêtements inférieurs, avec le mot AIRBAG en relief.

Le système d'airbags latéraux offre, en complément des ceintures de sécurité, une protection supplémentaire du buste lors de collisions latérales correspondant à un accident de gravité supérieure >>> ⚠.

Lors de collisions latérales, les airbags latéraux diminuent les risques de blessures corporelles du côté exposé au choc. Outre leur fonction protectrice normale, les ceintures de sécurité maintiennent également les passagers dans une position conférant à l'airbag latéral un maximum d'efficacité en cas de collision latérale.

⚠ MISE EN GARDE

- Si vous n'avez pas bouclé votre ceinture de sécurité, ou si vous vous penchez en avant pendant la conduite ou adoptez une mauvaise position assise, vous encourez un plus grand risque de blessures lors d'un accident avec déclenchement du système d'airbag.
- Pour que les airbags latéraux puissent déployer leur effet protecteur maximal, la position assise correcte avec les ceintures de sécurité attachées doit toujours être conservée pendant la conduite du véhicule.
- Lors d'une collision latérale, les airbags latéraux ne fonctionnent pas si les capteurs ne mesurent pas correctement l'augmentation

de pression à l'intérieur des portes lorsque l'air sort par des zones présentant des trous ou par des ouvertures du panneau de porte.

- Ne conduisez jamais si des parties des panneaux intérieurs de porte ont été démontées et qu'ils ne sont pas bien ajustés.
- Aucune autre personne, aucun animal ni aucun objet ne doit se trouver entre les occupants assis aux places gauche et droite et la zone d'action des airbags. En raison de la présence des airbags latéraux, vous ne devez fixer aucun accessoire aux portes, tel que des porte-gobelets.
- Assurez-vous que les enfants voyagent correctement assis dans leur siège et ne placent pas leur tête dans la zone de déploiement des airbags latéraux >>> fig. 28, car ceux-ci pourraient les heurter et provoquer des blessures graves en cas de déclenchement.
- Ne suspendez que des vêtements légers aux patères situées dans l'habitacle. Veillez à ce que les poches de ces vêtements ne contiennent aucun objet lourd ou pointus.
- Il ne faut pas exercer une trop grande force (choc violent ou coup de pied, par exemple) sur les parties latérales des dossiers de sièges sous peine d'endommager le système. Les airbags latéraux risqueraient alors de ne plus pouvoir se déclencher !
- Il ne faut en aucun cas revêtir les sièges incorporant un airbag latéral de garnitures ou de housses de protection non explicitement homologuées pour une utilisation dans votre véhicule. Étant donné que l'airbag se déploie

en sortant de la partie latérale du dossier de siège, la protection offerte par votre airbag latéral serait considérablement réduite si vous utilisiez des garnitures de sièges ou des housses de protection non homologuées.

- Tout endommagement des garnitures de sièges d'origine ou de la couture au niveau du module d'airbag latéral doit être réparé sans délai par un atelier spécialisé.
- Les airbags ne protègent que pour un accident ; une fois déclenchés, ils doivent être remplacés.
- Il est préférable de faire effectuer toutes les interventions sur les airbags latéraux ainsi que le démontage/montage de composants de ce système occasionnés par d'autres réparations (le démontage du siège avant, par exemple) uniquement dans un atelier spécialisé. Cela permet d'éviter toute perturbation dans le fonctionnement du système d'airbag.

Airbags rideaux

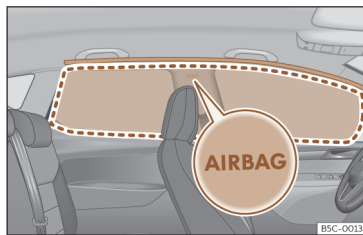


Fig. 29 Emplacement des airbags rideaux.

Les airbags rideaux se trouvent des deux côtés de l'habitacle, au-dessus des portières >>> fig. 29, repérés par les monogrammes « AIRBAG ».

Le système d'airbags rideaux offre, en complément des ceintures de sécurité, une protection supplémentaire de la tête et du buste des occupants du véhicule lors de collisions latérales correspondant à un accident de gravité supérieure >>> △.

Lorsqu'il se déclenche, l'airbag rideau occupe la zone marquée (zone de déploiement) >>> fig. 29. C'est pourquoi il ne faut jamais déposer ou fixer des objets dans cette zone >>> △.

Lors de collisions latérales, l'airbag rideau se déclenche du côté du véhicule exposé au choc.

Les airbags rideaux réduisent le risque que les passagers des sièges avant et des places arrière latérales se blessent sur la partie du corps la plus directement exposée au choc.

⚠ MISE EN GARDE

- Pour que les airbags rideaux puissent déployer leur effet protecteur maximal, la position assise correcte avec les ceintures de sécurité branchées doit toujours être conservée pendant la conduite du véhicule.
- Pour raisons de sécurité, il faut obligatoirement désactiver l'airbag rideau sur les véhicules équipés d'une cloison de séparation de l'habitacle. Rendez-vous auprès du Service Technique pour réaliser cette déconnexion.
- Aucune autre personne, aucun animal ni aucun objet ne doit se trouver entre les occupants du véhicule et la zone de déploiement des airbags rideaux afin que l'airbag rideau puisse se déployer librement et exercer son effet protecteur maximal. C'est pourquoi il ne faut en aucun cas installer sur les glaces latérales des stores pare-soleil non explicitement homologués pour une utilisation dans votre véhicule.
- Assurez-vous que les enfants voyagent correctement assis dans leur siège et ne placent pas leur tête dans la zone de déploiement

des airbags rideaux >>> fig. 29, car ceux-ci pourraient les heurter et provoquer des blessures graves en cas de déclenchement.

- Ne suspendez que des vêtements légers aux patères situées dans l'habitacle. Veillez à ce que les poches de ces vêtements ne contiennent aucun objet lourd ou pointus. Par ailleurs, vous ne devez pas utiliser de cintres pour suspendre des vêtements.
- Les airbags ne protègent que pour un accident ; une fois déclenchés, ils doivent être remplacés.
- Il est préférable de faire effectuer toutes les interventions sur les airbags rideaux ainsi que le démontage/montage de composants de ce système occasionnés par d'autres réparations (par exemple, le démontage du revêtement du toit) uniquement dans un atelier spécialisé. Cela permet d'éviter toute perturbation dans le fonctionnement du système d'airbag.
- La gestion des airbags latéraux et rideaux est réalisée à l'aide de capteurs situés à l'intérieur des portes avant. Pour ne pas gêner le fonctionnement correct des airbags latéraux et rideaux, il ne faut modifier ni les portes ni les panneaux de portes (en montant des haut-parleurs en deuxième monte, par exemple). Des dommages occasionnés sur la porte avant pourraient gêner le fonctionnement correct du système. Toutes les interventions sur la porte avant doivent être réalisées dans un atelier spécialisé.

Airbags de genoux



Fig. 30 Du côté conducteur : emplacement de l'airbag de genoux.



Fig. 31 Du côté conducteur : rayon d'action de l'airbag de genoux.

L'airbag de genoux se trouve côté conducteur, dans la zone inférieure du combiné d'instruments >>> fig. 30. Les airbags sont repérés par les monogrammes « AIRBAG ».

La zone encadrée (champ d'action) >>> **fig. 31** est couverte par l'airbag lorsque celui-ci se déclenche. Il ne faut jamais placer ou fixer des objets dans cette zone.

MISE EN GARDE

- L'airbag de genoux se déploie face aux genoux du conducteur. Laissez dégagé à tout moment le champ d'action de l'airbag de genoux.
- Ne fixez jamais d'objets sur le cache ni dans le champ d'action de l'airbag de genoux.
- Réglez le siège du conducteur de manière à obtenir une distance minimale de 10 cm (4 pouces) entre les genoux et l'emplacement de cet airbag. S'il vous est impossible de respecter ces exigences, de par votre constitution physique, contactez sans tarder un atelier spécialisé.

Transport d'enfants en toute sécurité

Introduction

Pour des raisons de sécurité et comme le prouvent les statistiques sur les accidents de la route, les enfants de moins de 12 ans sont, dans la plupart des cas, plus en sécurité sur la banquette arrière que sur le siège du passager avant. Les enfants doivent être installés sur la banquette arrière soit dans un siège pour

enfants, soit avec les ceintures de sécurité existantes, suivant leur âge, leur taille et leur poids. Pour des raisons de sécurité, le siège pour enfants devrait être installé au milieu de la banquette arrière ou derrière le siège du passager avant.

Il va de soi que le principe physique d'un accident s'applique aussi aux enfants >>> page 40. Les muscles et l'ossature des enfants ne sont pas encore, à la différence de ceux des adultes, entièrement développés. Les enfants encourent donc un plus grand risque de blessure.

Afin de réduire ce risque de blessure, il est permis de transporter des enfants uniquement dans des sièges qui leur sont spécialement adaptés !

Nous vous recommandons d'utiliser pour votre véhicule les systèmes de retenue pour enfants du Programme d'Accessoires d'Origine qui comportent des systèmes pour tous les âges sous le nom de « Peke » (non disponible pour tous les pays) (voir www.cupraofficial.com).

Ces systèmes ont été spécialement conçus et homologués et sont conformes à la réglementation ECE-R44.

CUPRA recommande de fixer les sièges pour enfants figurant sur le site Web en fonction de la description suivante :

- Sièges pour enfant orientés dans le sens contraire de la marche (groupe 0+) : ISOFIX et pied d'appui (ROMER BABY SAFE 3 i-SIZE + ISOFIX BASE/PEKE GO i-SIZE + i-SIZE BASE).
 - Sièges pour enfant orientés dans le sens de la marche (groupe 1) : ISOFIX (PEKE G1 TRIFIX i-SIZE).
 - Sièges enfant face à la route (groupe 2) : ceinture de sécurité et ISOFIX (ROMER BRITAX KIDFIX i-SIZE). De plus, vous devez utiliser le point de fixation du siège enfant pour la ceinture pelvienne « SecureGuard » et régler le système de protection contre les impacts latéraux « SICT », situé à l'arrière du siège enfant. Réglez seulement le « SICT » le plus proche de la porte. Vous devez suivre les instructions d'utilisation du fabricant du siège enfants).
 - Sièges pour enfant orientés dans le sens de la marche (groupe 3) : ceinture de sécurité (TAKATA MAXI).
- Pour la pose et l'utilisation des sièges pour enfants, respectez les dispositions légales et les consignes de leur fabricant. Veuillez impérativement lire et tenir compte de la section >>> page 56.
- Nous vous conseillons de joindre la notice d'utilisation du fabricant de votre siège pour enfants à la documentation de bord et de toujours conserver ces documents à bord.

Classification des sièges pour enfants par groupes



Fig. 32 Exemples de sièges pour enfants.

Seuls les sièges pour enfants homologués et adaptés à l'enfant sont autorisés.

Pour ces sièges, la norme ECE-R44 ou ECE-R129 est applicable. ECE-R signifie : Règlement de la Commission Économique pour l'Europe.

Sièges pour enfants par groupe de poids

Les sièges pour enfants sont classés en 5 groupes :

Groupe	Poids de l'enfant
Groupe 0	Jusqu'à 10 kg
Groupe 0+	Jusqu'à 13 kg
Groupe 1	De 9 à 18 kg
Groupe 2	De 15 à 25 kg

Groupe	Poids de l'enfant
Groupe 3	De 22 à 36 kg

Les sièges pour enfants homologués selon la norme ECE-R44 ou ECE-R129 portent sur le siège le label de contrôle ECE-R44 ou ECE-R129 (E majuscule encadré et le numéro d'homologation en dessous).

Pour la pose et l'utilisation des sièges pour enfants, respectez les dispositions légales et les consignes de leur fabricant.

Nous vous conseillons de joindre la notice d'utilisation du fabricant de votre siège pour enfants à la Documentation de Bord et de toujours conserver ces documents à bord.

CUPRA recommande d'utiliser des sièges pour enfants du **Catalogue d'Accessoires d'Origine**. Ces sièges ont été sélectionnés et testés pour une utilisation dans nos véhicules. Chez nos revendeurs, vous pouvez acheter le siège adapté à votre modèle et à votre groupe d'âge.

Sièges pour enfants par catégories d'homologation

Les sièges pour enfants peuvent posséder une catégorie d'homologation universelle, semi-universelle, spécifique à un véhicule (toutes selon le règlement ECE-R44) ou i-Size (selon le règlement ECE-R129).

- **Homologation universelle** : les sièges pour enfants possédant une homologation universelle peuvent être montés sur tous les véhicules. Il n'est pas nécessaire de consulter la liste des modèles. En cas d'homologation universelle pour ISOFIX, le siège pour enfants dispose également d'une ceinture de retenue supérieure (Top Tether).

- **Homologation semi-universelle** : outre les exigences standard de l'homologation universelle, l'homologation semi-universelle requiert des dispositifs de sécurité permettant de fixer le siège pour enfants devant faire l'objet de tests supplémentaires. Les sièges pour enfants possédant une homologation semi-universelle comprennent la liste des modèles de véhicules où ils peuvent être montés.

- **Homologation spécifique à un véhicule** : l'homologation spécifique à un véhicule exige un test dynamique du siège pour enfants séparément pour chaque modèle de véhicule. Les sièges pour enfants possédant une homologation spécifique à un véhicule comprennent également la liste des modèles de véhicules où ils peuvent être montés.

- **Homologation i-Size** : les sièges pour enfants disposant de l'homologation i-Size doivent respecter les exigences prescrites par le règlement ECE-R 129 en matière de montage et de sécurité. Les fabricants de sièges pour enfants pourront indiquer les sièges disposant de l'homologation i-Size pour ce véhicule.

Positionnement et utilisation des sièges pour enfants



Fig. 33 Autocollant de l'airbag : sur le pare-soleil du côté passager avant.



Fig. 34 Autocollant de l'airbag : sur le cadre arrière de la porte du passager avant.

Avertissements sur le positionnement d'un siège enfant

Lorsque vous placez un siège pour enfants, tenez compte des avertissements généraux suivants, valables pour tous les sièges pour enfants, quel que soit leur système de fixation.

- Lisez et observez la notice d'utilisation du fabricant du siège pour enfants.
- Placez le siège pour enfants de préférence sur la banquette arrière, derrière le passager avant, de sorte que l'enfant puisse sortir du véhicule du côté du trottoir.
- Réglez la hauteur de la ceinture de sécurité de sorte qu'elle s'adapte naturellement au siège pour enfants, sans pli. Dans le cas de sièges pour enfants placés dans le sens contraire de la marche, il convient d'utiliser la position la plus basse du dispositif de réglage en hauteur de la ceinture.
- Pour une bonne utilisation des sièges des places arrière, les dossiers avant doivent être réglés jusqu'à ce qu'il n'y ait plus de contact avec le siège enfant de la banquette arrière si celui-ci va dans le sens contraire à la marche. Dans le cas de systèmes de retenue dans le sens de la marche, il faut régler le dossier avant pour qu'il n'y ait pas de contact avec les pieds de l'enfant.

- Pour un montage correct du siège enfant sur la banquette arrière, réglez ou démontez l'appuie-tête afin d'éviter tout contact avec le siège.

- Si vous souhaitez monter un siège semi-universel dont le système de fixation au véhicule fait appel à une ceinture de sécurité et un pied d'appui, ne le montez jamais sur le siège arrière central, car sa distance au sol est réduite par rapport aux autres places et le pied d'appui ne pourra pas assurer correctement la stabilité du siège pour enfants.


- Pour placer un siège pour enfants sur le siège du passager avant, vous devez le reculer le plus loin possible et le placer dans la position la plus haute. En outre, le dossier du siège doit être mis en position verticale¹⁾.

Indications importantes sur l'airbag passager avant

Un autocollant comprenant des informations importantes quant à l'airbag passager avant se trouve sur le pare-soleil du passager avant et/ou sur le cadre arrière de la porte du passager avant >>> **fig. 33**.

Veillez tenir compte des indications de sécurité des chapitres suivants :

¹⁾ Il est nécessaire de respecter la législation en vigueur dans chaque pays ainsi que les normes du constructeur pour l'utilisation et l'installation des sièges enfant.

- Distance de sécurité de l'airbag passager avant >>> page 46.
- Objets situés entre le passager avant et l'airbag passager avant >>>  au chapitre *Airbags frontaux* à la page 50.

L'airbag passager avant, s'il est activé, représente un très grand danger pour un enfant s'il voyage dos à la route : le siège risque d'être percuté très violemment en cas de déclenchement de l'airbag passager avant, ce qui peut provoquer des blessures graves, voire mortelles. Les enfants jusqu'à l'âge de 12 ans doivent toujours voyager sur les sièges arrière.

Pour cette raison, nous vous recommandons vivement de faire voyager les enfants sur la banquette arrière. Il s'agit de l'emplacement le plus sûr du véhicule. Une autre solution consiste à désactiver l'airbag passager avant à l'aide de la commande à clé >>> page 50. Utilisez un siège enfant adapté à l'âge et à la taille de l'enfant >>> page 55.

MISE EN GARDE

- En cas d'accident, les risques de blessures graves ou mortelles sont d'autant plus importants pour l'enfant quand le siège pour enfants est monté sur le siège du passager avant.
- Si l'airbag du passager avant se déclenche, il risque de percuter le siège pour enfants dos à la route et de le projeter très violemment contre la porte, le ciel de pavillon ou le dossier de siège.
- N'installez jamais un siège pour enfants dos à la direction de la marche sur le siège du passager avant si l'airbag passager avant n'a pas été préalablement désactivé : danger de mort ! Toutefois, si nécessaire, l'airbag passager avant doit être désactivé >>> page 50. Si le siège du passager avant peut être réglé en hauteur, le placer dans sa position la plus haute et reculée. Si le siège est fixe, n'installez aucun système de retenue pour enfant à cet emplacement.
- Sur les versions qui ne sont pas équipées d'un interrupteur à clé pour la déconnexion de l'airbag, vous devez vous rendre auprès d'un Service Technique pour réaliser cette déconnexion. N'oubliez pas de reconnecter l'airbag lorsqu'un adulte voudra s'asseoir sur le siège du passager avant.
- N'autorisez jamais un enfant à être transporté sans être attaché, à se tenir debout pendant la marche du véhicule ou encore à s'agenouiller sur les sièges. En cas d'accident, votre enfant serait projeté dans l'habi-

tacle et risquerait de mettre en danger sa vie ainsi que celle des autres occupants du véhicule.

- Ne laissez jamais un enfant seul dans son siège ou dans le véhicule.
- S'ils ne sont pas installés dans un siège pour enfant, les enfants de moins de 1,50 m ne doivent pas être attachés avec une ceinture de sécurité standard, car ils risquent d'être blessés au niveau de l'abdomen et du cou en cas de freinage brusque ou d'accident.
- Lorsque vous montez un siège enfant sur les sièges arrière, il est recommandé d'activer le système de sécurité enfant des portes >>> page 81.

Systemes de fixation

En fonction du pays, différents systèmes de fixation sont utilisés pour monter les sièges pour enfants en toute sécurité.

Synthèse des systèmes de fixation

- **ISOFIX** : ISOFIX est un système de fixation normalisé permettant de fixer rapidement et de façon sûre les sièges pour enfants dans le véhicule. La fixation ISOFIX établit une union rigide entre le siège pour enfants et la carrosserie.

Le siège pour enfants dispose de deux étriers de fixation rigides appelés connecteurs. Ces connecteurs s'encastrent dans des œillets

ISOFIX situés entre la banquette et le dossier de la banquette arrière du véhicule (aux places latérales). Les systèmes de fixation ISOFIX sont surtout utilisés en Europe >>> page 58. Le cas échéant, il est parfois nécessaire de compléter la fixation ISOFIX par une ceinture de retenue supérieure (Top Tether) ou un pied d'appui.

- **Ceinture de sécurité trois points automatique.** Dans la mesure du possible, les sièges pour enfants dotés du système ISOFIX doivent être fixés avec une ceinture de sécurité trois points automatique >>> page 62.

Fixations supplémentaires :

- **Top Tether** : la ceinture supérieure de fixation est guidée au-dessus du dossier du siège arrière et est fixée à un point d'ancrage à l'aide d'un crochet. Les points d'ancrage sont situés à l'arrière du dossier du siège arrière, du côté du coffre à bagages >>> page 61. Les œillets de fixation de la ceinture Top Tether sont indiqués par un symbole en forme d'ancre.
- **Pied d'appui** : certains sièges pour enfants s'appuient sur le plancher du véhicule à l'aide d'un pied d'appui. Le pied d'appui empêche le

siège pour enfants de se basculer vers l'avant en cas d'impact. Les sièges pour enfants équipés d'un pied d'appui doivent uniquement être utilisés sur le siège du passager avant et sur les places latérales du siège arrière >>> ⚠. Si vous montez ce type de sièges, vous devez également utiliser la liste des véhicules autorisés pour ce montage, disponible dans le mode d'emploi du système de retenue pour enfant.

Systèmes recommandés pour fixer les sièges pour enfants

CUPRA recommande de fixer les sièges pour enfants comme suit :

- **Sièges pour bébés ou sièges pour enfant orientés dans le sens contraire de la marche** : ISOFIX et pied d'appui ou i-Size.
- **Sièges pour enfant orientés dans le sens de la marche** : ISOFIX et Top Tether.

⚠ MISE EN GARDE

L'utilisation incorrecte du pied d'appui peut provoquer des blessures graves ou mortelles.

- **Veillez à installer le pied d'appui de manière correcte et sûre.**
- **Lorsque la base du siège pour enfants supporte déjà le poids de l'enfant, le pied d'appui ne doit pas se retrouver dans l'air, ni être chargé d'objets. De plus, assurez-vous que la base du siège pour enfants est en permanence appuyée sur la surface du siège du véhicule. Le pied d'appui du siège pour enfants ne doit pas lever de la base du siège pour enfants de la surface du siège du véhicule.**

Fixation d'un siège pour enfants avec le système ISOFIX ou i-Size

La signalisation des points d'ancrage ISOFIX ou i-Size dépend de l'équipement et du pays.

Pour connaître la compatibilité des systèmes ISOFIX ou i-Size sur le véhicule, consultez les tableaux suivants :

Positions ISOFIX du véhicule

Groupe de poids	Type de taille ^{a)}	Appareil	Siège passager avant		Siège arrière latéral	Siège arrière central
			airbag activé	airbag désactivé		
Transat	F	ISO/L1	X	X	X	X
	G	ISO/L2	X	X	X	X

Transport d'enfants en toute sécurité

Groupe de poids	Type de taille ^{a)}	Appareil	Siège passager avant		Siège arrière latéral	Siège arrière central
			airbag activé	airbag désactivé		
Groupe 0 jusqu'à 10 kg	E	ISO/R1	X	X	IL	X
Groupe 0+ jusqu'à 13 kg	E	ISO/R1	X	X	IL	X
	D	ISO/R2	X	X	IL	X
	C	SO/R3	X	X	IL	X
	D	ISO/R2	X	X	IL	X
Groupe I de 9 à 18 kg	C	ISO/R3	X	X	IL	X
	B	ISO/F2	X	X	IL, IUF	X
	B1	ISO/F2X	X	X	IL, IUF	X
	A	ISO/F3	X	X	IL, IUF	X
	---	---	X	X	IL	X
Groupe II de 15 à 25 kg	---	---	X	X	IL	X
Groupe III de 22 à 36 kg	---	---	X	X	IL	X

IUF: Adapté pour les systèmes de retenue pour enfants ISOFIX universels orientés vers l'avant homologués pour être utilisés dans ce groupe de masse.

IL : Adapté à certains systèmes de retenue pour enfants (SRE) ISOFIX qui peuvent appartenir à la catégorie spécifique à un véhicule, restreinte ou semi-universelle. Tenez compte de la liste des véhicules du fabricant du siège enfants.

X : Position ISOFIX non adaptée pour systèmes de retenue pour enfants ISOFIX de ce groupe de poids ou de cette classe de taille.

^{a)} L'indication du type selon la taille correspond au poids corporel autorisé pour le siège pour enfants. Sur les sièges pour enfants avec l'homologation universelle ou semi-universelle, le type selon la taille est indiqué sur l'étiquette d'homologation de l'ECE. L'indication du type selon la taille figure sur le siège pour enfants correspondant.

Positions i-Size du véhicule

Siège passager avant		Siège arrière latéral	Siège arrière central
airbag activé	airbag désactivé		
X	X	i-U	X

i-U : Position appropriée pour systèmes de rétention pour enfants i-Size avec homologation universelle, aussi bien dans le sens de la marche que dans le sens inverse de la marche.

X : Position non appropriée pour systèmes de rétention pour enfants i-Size.

Fixation du siège pour enfants avec le système ISOFIX ou i-Size



Fig. 35 Siège arrière : emplacement des anneaux de fixation ISOFIX ou i-Size.

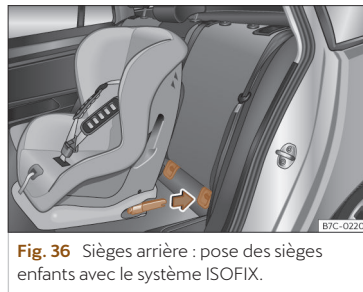


Fig. 36 Sièges arrière : pose des sièges enfants avec le système ISOFIX.

Il est obligatoire de tenir compte des indications du fabricant du siège pour enfants.

L'emplacement des points d'ancrage ISOFIX ou i-Size est indiqué par un symbole >>> **fig. 35**. Sur certains véhicules, les anneaux sont fixés à l'armature de siège et à d'autres sur le plancher arrière.

- Selon les cas, retirez les capuchons de protection des points d'ancrage ISOFIX ou i-Size.
 - Accrochez le siège pour enfants aux œillets de fixation ISOFIX ou i-Size jusqu'à ce qu'il s'encastre de manière audible >>> **fig. 36**. Si le siège pour enfants dispose d'un ancrage Top Tether, connectez-le à l'anneau respectif >>> page 61. Suivez les instructions du fabricant du siège pour enfants.
 - Tirez des deux côtés du siège pour enfants afin d'assurer l'ancrage correct.
- Les sièges pour enfants avec système de fixation ISOFIX ou i-Size et Top Tether peuvent être achetés dans les services techniques.

⚠ MISE EN GARDE

Les anneaux de fixation sont conçus uniquement pour les sièges pour enfants équipés des systèmes ISOFIX ou i-Size et Top Tether.

- Ne fixez jamais sur les anneaux de fixation des sièges pour enfants sans système ISOFIX/i-Size ou Top Tether, des ceintures ou tout autre objet : danger de mort !
- Veillez à ce que le siège pour enfants soit bien fixé aux anneaux ISOFIX ou i-Size et Top Tether.

Sangles de fixation Top Tether

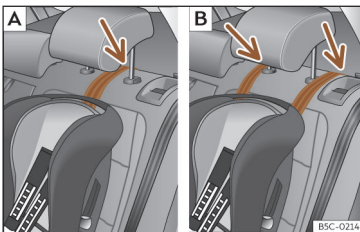


Fig. 37 Banquette arrière : réglage et montage en fonction de la ceinture Top Tether.

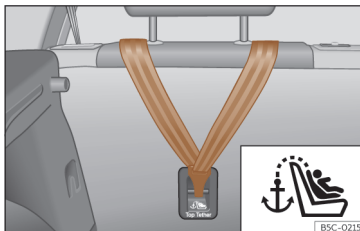



Fig. 38 Arrière de la banquette arrière : ancrage pour la ceinture Top Tether.

Les sièges pour enfants avec système Top Tether sont équipés d'une sangle supplémentaire pour les fixer à un point d'ancrage du véhicule. Ce point d'ancrage est situé à l'arrière du dossier de la banquette arrière (identifié par le symbole ) , et il procure une meilleure retenue.

L'objectif de ce systèmes est de réduire le mouvement du siège pour enfants vers l'avant en cas de collision avant, et de réduire par conséquent le risque de blessures pouvant être causées à la tête de l'enfant après avoir heurté tout élément de l'intérieur du véhicule.

Utilisation du Top Tether sur les sièges pour enfants orientés dos à la route

Actuellement, il existe très peu de sièges de sécurité pour enfant montés dos à la route avec Top Tether. Nous vous prions de lire attentivement et de suivre les instructions du fa-

bricant du siège pour enfants afin de déterminer comment installer la sangle Top Tether de façon adéquate.

Fixer la sangle de fixation

- Dépliez la sangle de fixation Top Tether du siège pour enfants conformément aux instructions du fabricant.
- Placez la sangle sous l'appuie-tête (en fonction des instructions du siège, relevez ou retirez l'appuie-tête si nécessaire) >>> **fig. 37**.

Pour les véhicules avec appuie-tête intégré, passez la sangle dans le trou de l'appuie-tête ou par-dessus.

- Faites glisser la sangle et fixez-la correctement à l'aide de l'ancrage derrière le dossier >>> **fig. 38**.
- Tendez la sangle fermement en suivant les instructions du fabricant.

Retrait de la sangle de fixation

- Détendez la sangle en suivant les instructions du fabricant.
- Appuyez sur le boîtier de verrouillage et détachez la fixation d'ancrage.

MISE EN GARDE

Une mauvaise installation des sièges de sécurité augmente le risque de blessures en cas d'accident.

- N'attachez jamais la sangle de fixation à un crochet de fixation du coffre à bagages.
- Ne fixez jamais de bagages ou autres objets aux points d'ancrage inférieurs (ISOFIX) ni aux supérieurs (Top Tether).

MISE EN GARDE

Les ancrages de rétention pour enfants sont conçus pour supporter les charges des systèmes de rétention pour enfants réglés correctement. Ils ne doivent en aucun cas être utilisés pour fixer des ceintures de sécurité d'adultes, des harnais ou autres articles ou équipement au véhicule.

Fixation du siège pour enfants avec la ceinture de sécurité

Si vous souhaitez placer dans votre véhicule un siège pour enfants de la catégorie d'homologation universelle (U), vous devez vérifier que ce siège est homologué pour ce véhicule.

Vous trouverez les informations nécessaires sur l'étiquette d'homologation ECE orange du siège pour enfants.

Dans le tableau suivant, vous trouverez les différentes options de positionnement.

Transport d'enfants en toute sécurité

Groupe de poids		Siège passager avant ^{a)}		Siège arrière latéral	Siège arrière central ^{b)}
		Airbag activé ^{c)}	Airbag désactivé ^{c)}		
Groupe 0 jusqu'à 10 kg		X	U	U	U
Groupe 0+ jusqu'à 13 kg		X	U	U	U
Groupe I de 9 à 18 kg	Dans le sens contraire de la marche	X	U	U	U
	Face à la route	U	X	U	U
Groupe II de 15 à 25 kg		U	X	U	U
Groupe III de 22 à 36 kg		U	X	U	U

X : Ne convient pas au montage de sièges dans cette configuration.

U : Convient pour les systèmes de retenue universels homologués pour être utilisés dans ce groupe de poids.

- ^{a)} Il est nécessaire de respecter la législation en vigueur dans chaque pays ainsi que les normes du constructeur pour l'utilisation et l'installation des sièges enfant.
- ^{b)} Dans le cas des sièges semi-universels dont le système de fixation est la ceinture de sécurité du véhicule et le pied d'appui, ne les utilisez pas sur le siège arrière central ni sur la troisième rangée.
- ^{c)} Les sièges **non réglables** en hauteur devront être reculés au maximum. Les sièges **réglables** en hauteur devront être reculés et remontés au maximum.

Fixation du siège pour enfants avec la ceinture de sécurité

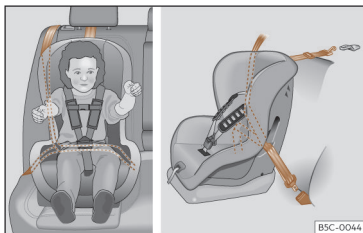


Fig. 39 Dans les sièges arrière : montage du siège pour enfant.

- Placez la ceinture de sécurité et passez-la à travers le siège pour enfants en suivant les instructions du fabricant du siège pour enfants.
- Assurez-vous que la ceinture de sécurité n'est pas tordue.
- Insérez la languette de la ceinture dans la fermeture correspondante du siège jusqu'à ce que vous entendiez bien comment elle s'ajuste.

⚠ MISE EN GARDE

Durant la marche du véhicule, les enfants doivent être attachés par un système de retenue correspondant à leur âge, leur poids et leur taille.

- Veuillez dans tous les cas lire et respecter les informations et avertissements concernant l'utilisation des sièges pour enfant >>> page 56.

En cas d'urgence

Feux de détresse



Fig. 40 Combiné d'instruments : interrupteur des feux de détresse.

Les feux de détresse servent à attirer l'attention des autres usagers de la route sur votre véhicule en cas de danger.

Si votre véhicule doit être arrêté :

1. Garez votre véhicule à une distance de sécurité suffisante de la circulation.
2. Appuyez sur l'interrupteur pour activer les feux de détresse >>> ⚠.
3. Activez le frein de stationnement électronique.
4. Coupez le moteur.
5. Enclenchez la 1^{re} vitesse en cas de boîte manuelle ou appuyez mettez le levier sélecteur de vitesse sur la position **P** en cas de boîte automatique.
6. Respectez les dispositions légales de chaque pays (gilet réfléchissant, triangles d'avertissement, balise lumineuse, etc.).
7. Lorsque vous quittez le véhicule, n'oubliez jamais la clé.

Lorsque les feux de détresse sont activés, tous les clignotants du véhicule clignotent en même temps. En d'autres termes, les témoins de clignotants ◀ ▶ et le témoin de l'interrupteur ⚠ clignotent simultanément. Les feux de détresse fonctionnent aussi lorsque le contact d'allumage est coupé.

Avec feux de détresse connectés, il est possible de signaler le changement de direction ou de voie, par ex. en étant remorqué, en actionnant le levier des clignotants. Les feux de détresse sont désactivés pendant ce temps.

Avis de freinage d'urgence

Si vous freinez brusquement et en continu à une vitesse supérieure d'environ 80 km/h (50 mph), les feux stop clignotent plusieurs fois par seconde afin de prévenir les véhicules derrière vous. Si le frein reste appliqué, les feux de détresse s'allument automatiquement quand le véhicule s'arrête. Ceux-ci sont automatiquement désactivés lorsque le véhicule recommence à rouler.

MISE EN GARDE


- Un véhicule en panne représente un grand risque d'accident. Utilisez toujours les feux de détresse et un triangle de signalisation ou une balise lumineuse (en fonction du pays) pour que les autres usagers de la route remarquent votre véhicule à l'arrêt.
- Ne laissez jamais personne pouvant avoir besoin d'aide à l'intérieur du véhicule, en particulier un enfant. Ceci est spécialement important lorsque les portes sont verrouillées. Les personnes enfermées dans le véhicule peuvent être exposées à des températures très élevées ou très basses.
- En raison des températures élevées du catalyseur, il ne faut jamais garer le véhicule à proximité de matières facilement inflammables, comme des herbes sèches ou des traces d'essence : risque d'incendie !

Nota

- La batterie de 12 volts du véhicule se décharge si les feux de détresse restent activés durant une période prolongée (même lorsque le contact d'allumage est coupé).
- Lors de l'utilisation des feux de détresse, respectez les prescriptions du Code de la route.

Comportement en cas d'accident ou d'incendie

Comment agir en cas d'incendie ou d'accident

Pour votre sécurité et celle des vos passagers, tenez compte des points suivants dans l'ordre indiqué >>>  :

- Coupez le moteur.
- Si possible, activez les feux de détresse >>> page 64.
- Respectez les dispositions légales de chaque pays (gilet réfléchissant, triangles d'avertissement, balise lumineuse, etc.).
- Les cas échéant, éloignez de la zone de danger les personnes qui peuvent s'y trouver et portez les premiers secours.
- Alertez les services d'urgence.
- Attendez à une distance suffisante du lieu de l'accident l'arrivée des services de secours.

- En cas d'incendie, n'essayez pas d'éteindre le feu vous-même et ne restez pas à proximité du véhicule.

MISE EN GARDE

Pour votre propre sécurité, respectez absolument cette liste de vérifications. Dans le cas contraire, des accidents pourraient se produire et engendrer de graves blessures.

- Suivez toujours les opérations de la liste de vérifications et prenez toujours les mesures de sécurité d'ordre général.

MISE EN GARDE

En cas d'incendie, une explosion peut se produire et des substances nocives pour la santé peuvent se dégager, qui peuvent provoquer de graves blessures.

- Ne restez jamais à proximité du véhicule incendié.

Service d'appel de secours

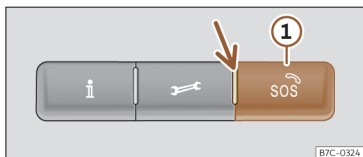


Fig. 41 Sur la console de pavillon : commandes pour les services vocaux

En fonction de l'équipement, il peut y avoir sur la console de pavillon un système d'appel d'urgence.

Les touches **i**, **☞** et **☎** >>> **fig. 41** permettent d'exécuter les services vocaux suivants :

- appel informatif
- appel de dépannage
- service d'appel de secours.

Un calculateur monté en usine établit la connexion nécessaire.

Lorsqu'un service vocal est activé, une connexion est établie avec un correspondant téléphonique.

Témoin de contrôle

Sur la commande se trouve un témoin de contrôle >>> **fig. 41** (flèche). Indiquez les états suivants :

- **Éteint** : le service eCall n'est pas disponible.
- **Clignote en rouge, environ 20 secondes après avoir mis le contact** : le service eCall est désactivé.
- **Allumé en rouge** : panne du système. Le service eCall est disponible avec des restrictions. CUPRA recommande de se rendre dans un atelier spécialisé.
- **Allumé en vert** : le service eCall est disponible. Le système fonctionne sans problèmes.
- **Clignote en vert** : il y a une connexion vocale active.

☎ Service d'appel d'urgence¹⁾

L'appel d'urgence automatique s'active seulement si le contact d'allumage est mis.

Si les airbags ou, le cas échéant, les rétracteurs des ceintures se déclenchent, une connexion au centre de coordination des secours est automatiquement établie. L'appel d'urgence automatique **ne peut pas** être interrompu en appuyant sur la touche **☎** ①.

Si vous ne répondez pas aux questions du centre de coordination des secours, les mesures de secours correspondantes sont mises en marche.

L'interlocuteur téléphonique utilisera la langue sélectionnée dans le système d'infodivertissement ou, s'il n'y a pas de personnel disponible, il le fera en anglais.

Activer manuellement un appel d'urgence

- Maintenez enfoncée la touche d'appel d'urgence pendant quelques secondes ①. L'appel d'urgence s'active, et une connexion vocale est établie avec le centre de coordination des urgences.

Si vous appuyez accidentellement sur la touche d'appel d'urgence, interrompez immédiatement l'appel :

- Appuyez à nouveau sur la touche d'appel d'urgence jusqu'à ce que le témoin de contrôle reste allumé en vert.

Batterie intégrée

La batterie intégrée garantit que le système d'appel d'urgence (eCall) reste disponible un certain temps même si la batterie de 12 volts est déconnectée ou en panne.

Si la batterie intégrée est déchargée ou en panne, un message s'affiche sur l'écran du combiné d'instruments. Faites contrôler le système par un atelier spécialisé.

¹⁾ Cette fonctionnalité n'est disponible que dans certains pays.

Transmission de données EDR >>> page 363

Lorsqu'un appel d'urgence est effectué, les données prescrites par la loi sont transmises au centre de coordination des urgences afin de déterminer les mesures d'aide nécessaires.

Les données sur la position du véhicule sont substituées en continu. Ainsi, le véhicule ne peut pas faire l'objet d'un suivi permanent.

Les données relatives à l'appel d'urgence sont seulement traitées pour garantir le fonctionnement correct du système d'appel d'urgence (eCall). Le système effacera automatiquement les données associées à l'appel quelques heures après son activation.

Les données suivantes sont envoyées, entre autres :

- La position actuelle du véhicule au moment de l'activation de l'appel d'urgence.
- Numéro d'identification du véhicule (NIV).
- Type de véhicule et type de propulsion.
- Type d'activation (automatique ou manuelle).
- Type d'appel.
- Direction dans laquelle circulait le véhicule au moment de l'activation de l'appel d'urgence.
- Moment de la collision.
- Estimation du nombre d'occupants du véhicule.

Situations dans lesquelles le service d'appel de secours peut être limité

- L'appel de secours est effectué dans une zone avec peu ou pas de couverture pour téléphones portables et GPS, ainsi que, par exemple, dans des tunnels, des zones confinées entre des bâtiments très hauts, des garages, des passages souterrains, des montagnes et des vallées.
- Les composants du véhicule nécessaires à l'appel de secours sont endommagés ou ne reçoivent pas assez d'électricité.
- Dans certains pays, le service d'appel d'urgence peut ne pas être disponible et, en fonction de la localisation du véhicule, les LEDS du voyant de contrôle, et même le fonctionnement des différents types d'appels, peuvent présenter un comportement spécifique.

☞ Appel de dépannage¹⁾

L'appel de dépannage permet de demander directement une assistance spécialisée en cas de panne.

Parallèlement à l'appel vocal, certaines données du véhicule sont transmises, par exemple son emplacement actuel.

i Appel informatif¹⁾

L'appel informatif consiste à passer un appel au Service Client SEAT. S.A.

i Nota

- Les appels d'assistance et informations peuvent entraîner un coût supplémentaire dans votre consommation téléphonique.
- Le fonctionnement du système d'appel d'urgence (eCall), obligatoire selon la loi, peut se voir limité si un système d'infodivertissement est monté ultérieurement.

i Nota

Selon la version, en raison de l'arrêt des réseaux 2G/3G, il peut y avoir un retard dans l'établissement de l'appel avec la centrale d'urgence.

¹⁾ Cette fonctionnalité n'est disponible que dans certains pays.

Ouverture et fermeture

Jeu de clés du véhicule

Clé du véhicule

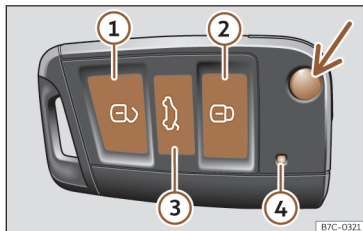


Fig. 42 Clé du véhicule.

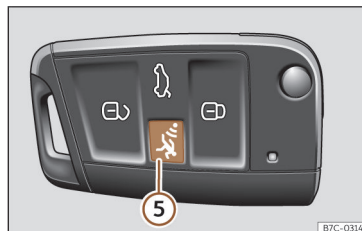


Fig. 43 Clé du véhicule avec bouton d'alarme.

- ① Déverrouillage du véhicule
- ② Verrouillage du véhicule
- ③ Déverrouiller uniquement le hayon du coffre.

Appuyez sur la touche jusqu'à ce que tous les clignotants du véhicule s'allument brièvement.

Vous disposez de 2 minutes pour ouvrir le hayon. Une fois ce temps écoulé, il se verrouillera de nouveau. D'autre part, le témoin de la clé clignotera.

- ④ Témoin de contrôle
- ⑤ Bouton d'alarme. Appuyez uniquement en cas d'urgence ! Après avoir appuyé sur le bouton, l'avertisseur sonore retentira dans le véhicule et les clignotants s'allumeront brièvement. Il se désactivera en appuyant à nouveau dessus.

Pour plier et déplier le panneton de la clé, appuyez sur le bouton >>> fig. 42 (flèche).

Avec la clé du véhicule, il est possible de verrouiller et déverrouiller le véhicule à distance >>> page 75.

L'émetteur et la pile sont intégrés à la clé du véhicule. Le récepteur se trouve dans l'habitacle du véhicule. Le rayon de portée de la clé du véhicule avec une pile neuve est de plusieurs mètres autour du véhicule.

Si vous ne parvenez pas à ouvrir ou à fermer le véhicule à l'aide de la clé, vous devrez procéder à une nouvelle synchronisation de la clé >>> page 70 ou en remplacer la pile >>> page 69.

Vous pouvez utiliser plusieurs clés du véhicule.

Témoin de contrôle sur la clé du véhicule

Lorsque vous appuyez brièvement sur un bouton de la clé du véhicule, le voyant ④ >>> fig. 42 clignote une fois brièvement, mais si vous appuyez plus longtemps, il clignotera plusieurs fois, par exemple, lors de l'ouverture de confort.

Si le témoin de la clé du véhicule ne s'allume pas en appuyant sur le bouton, il faudra changer la pile de la clé du véhicule >>> page 69.

Clé de recharge

Pour obtenir une clé de recharge ou d'autres clés du véhicule, vous avez besoin du numéro de châssis du véhicule.

Chaque nouvelle clé de véhicule doit contenir une puce qui doit être codée avec les données de l'antidémarrage électronique du véhicule. Une clé de véhicule ne fonctionne pas si elle ne contient aucune puce ou si elle contient une puce non codée. Cela est également valable pour des clés spécialement fraisées pour le véhicule.

Vous pouvez obtenir les clés du véhicule ou les clés de recharge neuves chez un partenaire spécialisé CUPRA ou un partenaire officiel SEAT, dans un atelier spécialisé ou un service de clé autorisé qualifié pour créer ces clés.

Les clés neuves ou de recharge doivent être synchronisées avant utilisation >>> page 70.

⚠ MISE EN GARDE

- Ne laissez jamais d'enfants ou de personnes dépendant de l'aide d'autrui dans le véhicule car ils ne pourraient pas en sortir ni se débrouiller tous seuls en cas d'urgence.
- Toute utilisation indue de la clé du véhicule par un tiers peut entraîner l'actionnement d'un équipement électrique (lève-glaces électriques, par exemple). Risque d'acci-

dent ! Les portes du véhicule peuvent être verrouillées à l'aide de la télécommande, ce qui rend difficile l'aide en cas d'urgence.

- Ne laissez jamais une clé du véhicule à bord. Votre véhicule risquerait d'être endommagé par des tiers, voire même volé. C'est pourquoi vous devez toujours vous munir de la clé lorsque vous quittez le véhicule.

⚠ AVERTISSEMENT

Toutes les clés du véhicule contiennent des composants électroniques. Protégez-les contre les dégâts, les chocs et l'humidité.

i Nota

- Appuyez uniquement sur la touche de la clé du véhicule lorsque vous avez vraiment besoin de la fonction correspondante. Si vous appuyez sur le bouton lorsque cela n'est pas nécessaire, vous risquez de déverrouiller le véhicule involontairement ou de déclencher l'alarme. Cela est valable même si vous pensez être hors du rayon d'action.
- Le fonctionnement de la clé du véhicule peut être temporairement affecté par le chevauchement d'émissions situées à proximité du véhicule, travaillant sur la même gamme de fréquences (des émetteurs radio, des téléphones mobiles, par exemple).
- Les obstacles situés entre la clé du véhicule et le véhicule, les mauvaises conditions météorologiques et la décharge des piles diminuent la portée de la télécommande.

- Si vous appuyez sur les touches de la clé du véhicule ou sur l'une des touches du verrouillage centralisé >>> page 75 plusieurs fois de suite pendant une brève période, le verrouillage centralisé se désactive brièvement pour se protéger contre les surcharges. Le véhicule est donc déverrouillé. Bloquez-le si nécessaire.

- Votre service technique peut fournir d'autres clés avec télécommande, qui doivent être synchronisées dans le même établissement.

Remplacer la pile

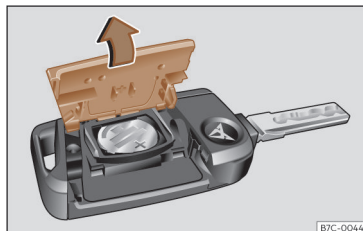


Fig. 44 Clé du véhicule : ouverture du cache du logement de la pile.

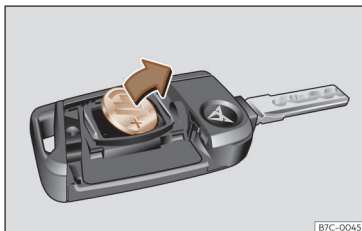


Fig. 45 Clé du véhicule : retirer la pile.

CUPRA vous recommande de faire remplacer la pile par un atelier spécialisé.

La pile se trouve à l'arrière de la clé du véhicule, sous un couvercle.

Remplacement de la pile

- Dégagez le panneton de la clé du véhicule.
- Retirez le cache de la partie arrière de la clé du véhicule dans le sens de la flèche >>> **fig. 44**, >>> ①.
- Retirez la pile du compartiment à l'aide d'un objet pointu adapté >>> **fig. 45**.
- Encastrez la pile bouton neuve dans le compartiment >>> ①.
- Pressez le cache sur le boîtier de la clé jusqu'à ce qu'il s'encastre.

⚠ MISE EN GARDE

Avaler une pile de 20 mm de diamètre ou toute autre pile bouton peut causer des blessures graves, voire mortelles, en un laps de temps très court.

- Maintenez la clé du véhicule et les porte-clés à pile hors de portée des enfants.
- Si vous pensez que quelqu'un a pu avaler une pile, consultez immédiatement un médecin.

ⓘ AVERTISSEMENT

- Si vous ne changez pas la pile correctement, vous pouvez endommager la clé du véhicule.
- L'utilisation de piles inadéquates peut endommager la clé du véhicule. Pour cela, remplacez toujours la pile usée par une autre de taille, tension et spécifications identiques.
- Lors de la pose de la pile, vérifiez que la polarité est correcte.

🌿 Conseil antipollution

Débarrassez-vous des piles dans le respect de l'environnement.

Synchroniser la clé du véhicule

Si vous appuyez souvent sur le bouton hors du champ d'action, il est possible que le véhicule ne puisse plus être verrouillé ou déver-

rouillé avec la clé qui lui correspond. Si nécessaire, vous devrez synchroniser à nouveau la clé du véhicule comme indiqué ci-après :

- Dégagez le panneton de la clé du véhicule >>> page 68.
- Si nécessaire, retirez le cache de la poignée de la porte du conducteur >>> page 80.
- Appuyez sur le bouton de la clé du véhicule. Pour cela, vous devrez rester à côté du véhicule.
- Ouvrez le véhicule dans la minute qui suit, avec le panneton de la clé. La synchronisation est terminée.
- Si nécessaire, montez le cache.

Système Keyless Access

Déverrouiller et verrouiller avec le système Keyless Access

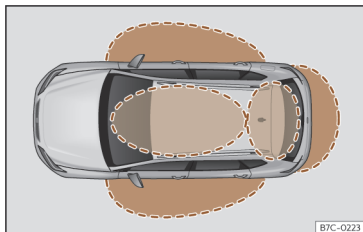


Fig. 46 Keyless Access : zones de proximité.

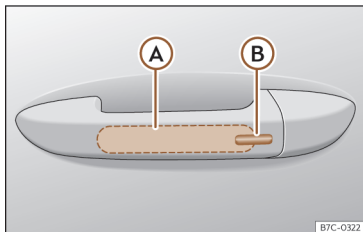


Fig. 47 Poignée de la porte : surfaces sensibles.

>>> **fig. 47**

- Ⓐ Surface sensible de déverrouillage vers l'intérieur de la poignée de porte.
- Ⓑ Surface sensible de verrouillage vers l'extérieur de la poignée.

En fonction de l'équipement, le véhicule peut disposer du système Keyless Access. C'est un système de fermeture et de démarrage sans clé qui permet de déverrouiller ou de verrouiller le véhicule sans utiliser activement sa clé. Pour ce faire, il suffit d'approcher l'une des clés du véhicule vers la zone de détection correspondant à la tentative d'accès au véhicule.

Configurer le système Keyless Access

Le comportement du système Keyless Access peut être ajusté dans le menu **Réglages du véhicule** du système d'infodivertissement >>> page 33.

Si la fonction Keyless Access est désactivée, son fonctionnement est limité.

Déverrouillage du véhicule

- Touchez la surface sensible située sur la partie intérieure de la poignée de porte Ⓐ. Tous les clignotants clignotent *deux fois*.

Si le véhicule est équipé d'ouverture sélective, si vous touchez deux fois la surface sensible, tout le véhicule est déverrouillé.

Si vous ne déverrouillez pas le véhicule pendant une période prolongée, la fonction se désactive. La fonction redeviendra active la prochaine fois que le véhicule sera déverrouillé avec la radiocommande.

Verrouillage du véhicule

- Gare le véhicule.
- Touchez la surface sensible >>> **fig. 47** Ⓑ située sur la face extérieure de la poignée de porte. Tous les clignotants clignotent en même temps.


Pour vérifier le verrouillage du véhicule, la fonction de déverrouillage reste désactivée pendant quelques secondes.

Déverrouiller le hayon du coffre

Lorsque le véhicule est verrouillé, le hayon du coffre se déverrouille automatiquement lorsque vous l'ouvrez, s'il y a une clé du véhicule dans sa zone de proximité. Le hayon est à nouveau verrouillé une fois fermé.

Désactiver temporairement le système Keyless Access

La fonction de déverrouillage du système « Keyless Access » peut être temporairement désactivée :

- Placez le sélecteur de vitesses en position **P**, sinon le véhicule ne peut pas être verrouillé.
- Verrouillez le véhicule avec la touche  de la clé du véhicule.

• Dans les 5 secondes qui suivent, touchez une fois le capteur sur la face extérieure de la poignée de porte >>> **fig. 47 (B)**. Ce faisant, ne saisissez pas la poignée. Le système Keyless Access est temporairement désactivé.

• Vérifiez la désactivation en tirant une fois sur la poignée de la porte au bout d'au moins 10 secondes. Il ne devra pas être possible d'ouvrir la porte.

La prochaine fois, le véhicule pourra seulement être verrouillé électroniquement avec la clé du véhicule. Après le déverrouillage suivant, le système Keyless Access sera à nouveau activé >>> (1).


Désactiver le système Keyless Access de manière permanente

Le système Keyless Access peut également être désactivé de manière permanente dans le système d'infodivertissement >>> (1).

Fonctions de confort

Pour **fermer à l'aide de la fonction confort** toutes les vitres électriques et le toit ouvrant, maintenez appuyé quelques secondes un doigt sur la surface sensible de verrouillage >>> **fig. 47 (B)** de la poignée de porte jusqu'à ce que les vitres et le toit se ferment.

L'**ouverture des portes** en touchant la surface sensible de la poignée de porte est effectuée en fonction des réglages activés dans le sys-

tème d'infodivertissement en appuyant sur la touche de fonction  > **Réglages** > **Ouverture et Verrouillage**.

AVERTISSEMENT

Lorsque le système Keyless Access est désactivé, l'ouverture et la fermeture contrôlées par capteur du hayon du coffre le sont également, même si la fonction apparaît « active » dans le menu du véhicule.

Nota

- Selon la fonction configurée dans le système d'infodivertissement pour les rétroviseurs, les rétroviseurs extérieurs se déploieront et les feux d'orientation s'allumeront automatiquement lors du déverrouillage du véhicule via la surface sensible située dans les poignées des portes conducteur et passager.
- Si le véhicule est équipé d'une boîte automatique, il ne pourra être verrouillé que si le levier sélecteur est en position P.
- Afin d'améliorer la sécurité du véhicule, la télécommande du système est équipée d'un capteur de position. Si la télécommande ne détecte aucun mouvement pendant un certain temps (par exemple lorsqu'elle reste sur une table pendant la nuit), le système considère que vous ne cherchez pas à ouvrir le véhicule et la désactive.

Résolution de problèmes

Le système Keyless Access ne fonctionne pas

Le fonctionnement des surfaces sensibles peut être limité s'il y a beaucoup de saleté.

- Nettoyez les surfaces sensibles.

Tous les clignotants clignotent quatre fois

La dernière clé utilisée est encore dans le véhicule.


- Retirez la clé et verrouillez le véhicule.

Désactivation automatique des surfaces sensibles

Les surfaces sensibles se désactivent dans les cas suivants :

- Si le véhicule n'est pas déverrouillé ou verrouillé pendant longtemps.
- Si l'une des surfaces sensibles est fréquemment activée de manière inhabituelle.

Pour activer à nouveau les surfaces sensibles :

- Déverrouillez le véhicule avec la touche  de la clé du véhicule.

ⓘ AVERTISSEMENT

Les surfaces sensibles des poignées des portes pourraient s'activer si elles reçoivent un jet d'eau ou de vapeur à grande pression, si une clé du véhicule valable se trouve dans la zone de proximité. Si au moins l'une des glaces est ouverte et que les surfaces sensibles de l'une des poignées sont activées en permanence, toutes les glaces se fermeront. Si le jet d'eau ou de vapeur sur les surfaces sensibles de l'une des poignées s'arrête brièvement puis reprend, cela pourrait entraîner une ouverture de toutes les vitres.

ⓘ Nota

Si l'écran du combiné d'instruments affiche le message **Système Keyless défectueux**, il est possible que se produisent des anomalies de fonctionnement du système Keyless Access. Adressez-vous à un atelier spécialisé.

ⓘ Nota

Si aucune clé valide du véhicule n'est présente dans le véhicule ou si le système ne la détecte pas, un avertissement s'affiche sur l'écran du combiné d'instruments. Cette situation peut se produire si un autre signal radio interfère avec le signal de la clé ou si la clé est couverte par un autre objet (par exemple une mallette en métal).

Verrouillage centralisé

Brève introduction

Le verrouillage centralisé fonctionne correctement lorsque toutes les portes et le hayon arrière sont complètement fermés. Si la porte du conducteur est ouverte, le véhicule ne peut pas être verrouillé avec la clé du véhicule.

⚠ MISE EN GARDE

L'utilisation incorrecte du verrouillage centralisé peut entraîner des blessures graves.

- Le verrouillage centralisé verrouille toutes les portes. Un véhicule verrouillé de l'intérieur peut empêcher que les personnes non autorisées n'ouvrent les portes depuis l'extérieur et accèdent au véhicule. Cependant, en cas d'urgence ou d'accident, les portes verrouillées compliquent l'accès à l'intérieur du véhicule pour secourir les passagers.
- Ne laissez jamais seuls à l'intérieur du véhicule des enfants ou des personnes dépendant de l'aide d'autrui. La touche de verrouillage centralisé permet de bloquer toutes les portes depuis l'intérieur. De cette manière, les passagers seront enfermés à l'intérieur du véhicule. Les personnes enfermées peuvent être exposées à des températures très élevées ou très basses.
- Selon l'époque de l'année, l'intérieur d'un véhicule fermé peut atteindre des températures très élevées ou très basses, qui peuvent

entraîner de graves blessures et maladies, voire la mort, en particulier chez les jeunes enfants.

- Ne laissez jamais personne à l'intérieur d'un véhicule verrouillé. En cas d'urgence, ces personnes pourraient ne pas être en mesure de quitter le véhicule d'elles-mêmes ou de recevoir de l'aide.

Description

Le verrouillage centralisé permet de verrouiller et déverrouiller de manière centralisée toutes les portes, le hayon et le bouchon du réservoir de carburant :


- De l'extérieur, à l'aide de la clé du véhicule >>> page 75.
- De l'extérieur, avec le système Keyless Access >>> page 71.
- De l'intérieur, à l'aide de la touche de verrouillage centralisé >>> page 75.

Système de verrouillage automatique en cas d'ouverture involontaire

Il s'agit d'un système de sécurité antivol qui permet d'éviter que le véhicule ne reste ouvert par inadvertance. Si le véhicule est déverrouillé et que ni les portes, ni le hayon arrière n'ont été ouverts après 45 secondes, il sera automatiquement reverrouillé.

Verrouillage automatique (Auto Lock)

À partir d'une vitesse d'environ 15 km/h (9 mph), le véhicule se verrouille automatiquement. Le bouchon du réservoir de carburant est déverrouillé afin que vous puissiez faire le plein sans avoir à sortir du véhicule.

Lorsque le véhicule est verrouillé, le témoin de contrôle  de la touche du verrouillage centralisé s'allume en jaune.

Déverrouillage automatique (Auto Unlock)

Si l'une des conditions suivantes est remplie, toutes les portes et le hayon du coffre se déverrouillent automatiquement :

- Le frein est stationnement électronique est connecté et le contact d'allumage est coupé.
- **OU** : vous avez tiré de la poignée intérieure de la porte. Ceci est valable si le véhicule circule à moins de 15 km/h (9 mph).
- **OU** : en cas d'accident, un airbag s'est déclenché >>> page 77.

Le déverrouillage automatique permet l'accès à l'intérieur du véhicule à des personnes tierces pour apporter leur aide si nécessaire.

Clignotants

Lors du déverrouillage, les clignotants clignent deux fois et lors du verrouillage une fois.

Si elle ne clignote pas, ceci peut être dû au fait qu'une porte, le hayon ou le capot n'est pas fermé.

Verrouillage du véhicule par inadvertance (les clés étant à l'intérieur de ce dernier)

Remarques pour éviter d'enfermer la clé à radiocommande dans le véhicule :


- Si la porte du conducteur est ouverte, le véhicule ne pourra pas se verrouiller avec la commande de verrouillage centralisé >>> page 75.

Verrouillez votre véhicule avec la clé à radiocommande uniquement lorsque les portes et le hayon seront fermés. Vous ne risquez ainsi pas de vous trouver à l'extérieur du véhicule avec les portes verrouillées et les clés à l'intérieur.


Réglages du verrouillage centralisé


Dans le système d'infodivertissement, des réglages du verrouillage centralisé peuvent être effectués.

Déverrouillage sélectif des portes

- Appuyez sur la touche de fonction  > **Réglages** > **Ouverture et déverrouillage** > **Verrouillage centralisé** > **Déverrouillage des portes**.

Vous pouvez décider lors du déverrouillage de déverrouiller **toutes** les portes ou uniquement la porte du **conducteur**. Toutes les options déverrouillent également la trappe à carburant.

Dans le réglage **Conducteur**, appuyez une fois sur la touche  de la clé à radiocommande pour ne déverrouiller que la porte du conducteur. Appuyez deux fois sur cette touche pour déverrouiller les autres portes et le hayon.

Si vous appuyez sur la touche , vous verrouillerez toutes les portes du véhicule. Un signal de confirmation retentira simultanément.





Nota

- **Ne laissez jamais des objets de valeur sans surveillance dans le véhicule. Même verrouillé, un véhicule n'est pas un coffre-fort !**
- **Si la LED située dans le seuil de la porte du conducteur reste allumée pendant environ 30 secondes après le verrouillage du véhicule, le système de verrouillage centralisé ou le système d'alarme antivol est perturbé. Contactez un partenaire spécialisé CUPRA, un partenaire officiel SEAT ou un atelier spécialisé pour réparer le défaut.**
- **Le dispositif de surveillance de l'habitacle du système d'alarme antivol fonctionne parfaitement lorsque les glaces et le toit sont fermés.**


Déverrouiller et verrouiller avec la clé



Fig. 48 Clé à télécommande : touches.

- Verrouiller : appuyez sur le bouton 
- >>> fig. 48.
- Verrouiller le véhicule sans le système de sécurité « Safe » : appuyez une deuxième fois sur le bouton  pendant les 2 secondes suivantes.
- Déverrouiller : appuyez sur le bouton .
- Déverrouiller le hayon arrière : maintenez enfoncé le bouton  pendant au moins 1 seconde.


Si vous déverrouillez votre véhicule et que vous n'ouvrez aucune porte ni le hayon dans les 45 secondes qui suivent, le véhicule se verrouille de nouveau automatiquement. Cette fonction permet d'éviter que le véhicule ne reste déverrouillé indéfiniment de façon invo-

lontaire. Ceci n'est pas valable si vous maintenez enfoncée la touche  plus d'une seconde.


Système de déverrouillage sélectif

Le système de déverrouillage sélectif permet de déverrouiller uniquement la porte du conducteur et la trappe à carburant. Les autres serrures du véhicule restent verrouillées.

Déverrouillage de la porte du conducteur et de la trappe à carburant :

- Appuyez une fois sur la touche  de la clé à radiocommande, ou tournez la clé une fois dans le sens de l'ouverture.

Déverrouiller toutes les portes, le hayon arrière et la trappe à carburant :

- Dans un délai de cinq secondes, appuyez deux fois sur la touche  de la clé à radiocommande ou tournez la clé deux fois dans un délai de 5 secondes dans le sens de l'ouverture.

Même si vous ne déverrouillez que la porte du conducteur, le système de sécurité « Safe » et l'alarme antivol sont immédiatement désactivés.

Sur les véhicules avec système d'infodivertissement, vous pouvez régler directement le verrouillage centralisé de sécurité >>> page 73.

⚠ MISE EN GARDE

Lisez et tenez compte des avertissements de sécurité >>> page 76, *Système de sécurité Safe*.


i Nota


- Activez la clé à radiocommande uniquement lorsque votre véhicule se trouve dans votre champ de vision.
- Autres fonctions de la clé à radiocommande >>> page 87, *Ouverture et fermeture des vitres*.

Déverrouiller et verrouiller de l'intérieur



Fig. 49 Sur la porte du conducteur : commande du verrouillage centralisé.

• Verrouiller : appuyez sur le bouton 
 >>> **fig. 49.**

• Déverrouiller : appuyez sur le bouton 
 >>> **fig. 49.**

Lorsque vous verrouillez votre véhicule avec la commande de verrouillage centralisé, vous devez tenir compte de ce qui suit :

- Il n'est pas possible d'ouvrir les portes et le hayon de l'extérieur (pour des raisons de sécurité, à l'arrêt aux feux de circulation, par exemple).

- La diode intégrée dans la commande de verrouillage centralisé s'allume lorsque toutes les portes sont fermées et verrouillées.

- Vous pouvez ouvrir chaque porte séparément de l'intérieur en tirant la poignée d'ouverture.

- Le bouchon du réservoir de carburant reste déverrouillé.

- En cas d'accident avec déclenchement de l'airbag, les portes verrouillées de l'intérieur se déverrouillent automatiquement pour permettre aux sauveteurs de pénétrer dans l'habitacle.


MISE EN GARDE

- La commande de verrouillage centralisé fonctionne également avec le contact coupé, sauf lorsque le système de sécurité « Safe » est activé.

- La commande de verrouillage centralisé est hors service si le véhicule est verrouillé de l'extérieur avec le système de sécurité activé.


- En verrouillant les portes, vous rendez plus difficile l'intervention des secours de l'extérieur. Aucune personne, et surtout pas d'enfant, ne doit se trouver à bord du véhicule.

Nota

Votre véhicule est automatiquement verrouillé (Auto Lock) lorsque vous roulez à 15 km/h (9 mph) >>> page 73. Vous pouvez déverrouiller à nouveau le véhicule avec la touche  de la commande de verrouillage centralisé.


Système de sécurité « Safe »

En fonction de l'équipement, le véhicule peut disposer du système de sécurité « Safe ».

Lorsque le véhicule est verrouillé, le système de sécurité « Safe » désactive les poignées de porte et empêche ainsi d'éventuelles tentatives d'accès au véhicule par des tiers. Les portes ne peuvent plus être ouvertes de l'intérieur >>> .

Désactiver le système de sécurité « Safe »

Le système de sécurité « Safe » peut être désactivé de l'une des façons suivantes :

- Appuyez à nouveau sur la touche  de la clé du véhicule **dans les 2 secondes**.

- Touchez à nouveau la surface sensible à l'extérieur de la poignée de porte **dans les 2 secondes** >>> page 71.

- Mettez le contact.

- **OU** : désactivez la protection volumétrique et le système anti-soulèvement >>> page 78.

En fonction de l'équipement, avant de verrouiller le véhicule, désactivez temporairement la protection volumétrique et le système anti-soulèvement dans le menu des **Réglages du véhicule** du système d'infodivertissement >>> page 78.

Sur le combiné d'instruments peut apparaître une indication selon laquelle le système de sécurité « Safe » est activé.

Lorsque le système de sécurité « Safe » est désactivé, il faut tenir compte des conséquences suivantes :

- Le véhicule peut être déverrouillé et ouvert depuis l'intérieur à l'aide de la poignée de la porte.

- L'alarme antivol est activée >>> page 78.

- La protection volumétrique et le système anti-soulèvement sont désactivés >>> page 78.

État du système « Safe »

La fréquence de clignotement de la diode sur le seuil de porte confirme immédiatement le processus. Au début, la diode clignote brièvement dans une séquence rapide, ensuite elle s'éteint pendant environ 30 secondes et, enfin, elle continue à clignoter lentement.

MISE EN GARDE

L'utilisation du système de sécurité « Safe » de façon négligente ou peu soignée peut entraîner des blessures graves.

- Ne laissez jamais personne à l'intérieur du véhicule lorsque vous le verrouillez avec la clé. Lorsque le système de sécurité « Safe » est activé, les portes ne peuvent pas être ouvertes depuis l'intérieur !

Résolution de problèmes

Le témoin de contrôle reste allumé

La diode lumineuse rouge (LED) de la porte du conducteur clignote à intervalles courts puis reste allumée. Dysfonctionnement du système de verrouillage.

- Adressez-vous à un atelier spécialisé. CUPRA recommande de vous rendre chez un partenaire CUPRA.

Les clignotants ne clignotent pas

Si lorsque vous verrouillez le véhicule, les clignotants ne clignotent pas en guise de confirmation :


- Au moins une porte ou le hayon du coffre ne sont pas fermés, ou
- Le capot du moteur avant n'est pas fermé.

Le véhicule est automatiquement déverrouillé

Si l'une des conditions suivantes est remplie, le véhicule se verrouille automatiquement à nouveau au bout d'environ 45 secondes :

- Le véhicule a été déverrouillé, mais ne s'est pas ouvert.
- Le contact d'allumage n'a pas été mis.
- Le hayon du coffre ne s'est pas ouvert.
- Le véhicule a été déverrouillé à travers le barillet de la serrure.
- Le véhicule a été verrouillé avec le bouton situé dans l'habitacle.

Qu'advient-il lors du verrouillage du véhicule à l'aide d'une seconde clé

La clé à l'intérieur du véhicule est verrouillée pour le démarrage du moteur dès que le véhicule est verrouillé depuis l'extérieur avec une deuxième clé. Pour permettre à la clé à l'intérieur du véhicule de démarrer le moteur, appuyez sur la touche  de cette clé.

Verrouiller le véhicule après le déclenchement d'un airbag

Lorsqu'un airbag est déclenché en raison d'un accident, le véhicule se déverrouille complètement. En fonction de l'étendue des dégâts, le véhicule peut être à nouveau verrouillé après l'accident, comme indiqué ci-dessous :

- Coupez le contact d'allumage.
- Ouvrez la porte du conducteur et fermez-la à nouveau.
- Verrouillez le véhicule.

Nota

Si la batterie de 12 volts est en partie ou complètement déchargée, ou que la pile bouton de la clé du véhicule est vide ou presque vide, il est possible que le véhicule ne puisse pas être verrouillé ou déverrouillé avec le système Keyless Access. Il est possible de déverrouiller et de verrouiller manuellement le véhicule >>> page 80.

Nota

Si aucune clé du véhicule valable n'est présente dans le véhicule ou si le système ne la détecte pas, une alerte s'affichera sur le Combiné d'instruments. Cette situation peut se produire si un autre signal radio interfère avec le signal de la clé ou si la clé est couverte par un autre objet (par exemple une mallette en métal).

Alarme antivol

Description

En fonction de l'équipement, le véhicule peut disposer d'une alarme antivol.

L'alarme antivol surveille les portes, le capot du moteur et le hayon du coffre.

L'alarme antivol s'active automatiquement au verrouillage du véhicule.


Si le véhicule ne s'ouvre pas électroniquement avec une clé valable, l'alarme se déclenche et émet des signaux acoustiques et lumineux pendant environ 5 minutes maximum.

Dans quel cas l'alarme antivol se déclenche-t-elle ?


- Si une porte déverrouillée est ouverte mécaniquement avec la clé du véhicule, vous avez 15 secondes pour mettre le contact avant que l'alarme se déclenche (selon les marchés, les 15 secondes d'attente disparaissent et l'alarme s'active immédiatement à l'ouverture de la porte).
- Si le capot du moteur est ouvert.
- Si le hayon du coffre est ouvert.
- Si une clé du véhicule non valable est utilisée.
- En cas de mouvement à l'intérieur du véhicule (lorsque la protection volumétrique est active >>> page 78).

- Si le véhicule est relevé ou remorqué (dans des véhicules avec un système anti-remorquage >>> page 78).
- Si le véhicule est transporté par ferry ou par train (dans des véhicules avec système anti-remorquage ou protection volumétrique >>> page 78).
- Si la batterie de 12 volts est déconnectée.
- Si la lunette arrière est cassée.
- Si une remorque raccordée au système d'alarme antivol est décrochée.

Désactiver l'alarme

- Déverrouillez le véhicule avec la touche de déverrouillage  de la clé du véhicule.
- Saisissez la poignée de porte.
- Mettez le contact.

Nota

- **Après 28 jours, le témoin s'éteint pour ne pas épuiser la batterie si le véhicule reste garé pendant une longue période. Le système d'alarme reste activé.**
- **Si un intrus accède à une autre zone surveillée après l'extinction du signal d'alarme (par exemple, s'il ouvre le hayon après l'ouverture d'une porte), le signal d'alarme se déclenche de nouveau.**
- **L'alarme antivol ne s'active pas si l'on verrouille le véhicule de l'intérieur à l'aide de la touche de verrouillage centralisé .**

● Si la porte du conducteur est déverrouillée mécaniquement à l'aide de la clé, seule cette porte sera déverrouillée, et pas l'ensemble du véhicule. Ce n'est qu'après avoir connecté le contact d'allumage que la sécurité des portes sera désactivée (les portes restant verrouillées) et que la touche de verrouillage centralisé s'activera.

● Lorsque l'alarme est activée, la protection antivol du véhicule reste garantie, même si la batterie est débranchée ou défectueuse.

Protection volumétrique et système anti-soulèvement

Si des mouvements sont détectés dans l'habitacle alors que le véhicule est verrouillé, la protection volumétrique déclenche l'alarme.



S'il est détecté que le véhicule est en train d'être élevé, le système anti-soulèvement déclenche l'alarme.

Connecter la protection volumétrique et le système anti-soulèvement


● Verrouillez le véhicule. Lorsque l'alarme antivol est activée, la protection volumétrique et le système anti-soulèvement le sont aussi.

En fonction de l'équipement, l'utilisation d'un filet de séparation peut entraver le fonctionnement de la protection volumétrique.

Déconnecter temporairement la protection volumétrique et le système anti-soulèvement

- Ouvrez le véhicule avec la clé, de façon mécanique ou en appuyant sur la touche  de la radiocommande. Le temps écoulé entre l'ouverture de la porte et la mise du contact ne doit pas dépasser 15 secondes ; dans le cas contraire l'alarme se déclenche.
- Appuyez deux fois sur la touche  de la radiocommande. La protection volumétrique et le système anti-soulèvement se désactiveront. Le système d'alarme reste activé.

Désactiver via le système d'infodivertissement

- Appuyez sur la touche de fonction  > **Réglages > Ouverture et fermeture > Verrouillage centralisé > Protection volumétrique.**

La protection volumétrique et le système anti-soulèvement restent désactivés jusqu'à la prochaine fois que le véhicule est verrouillé.

Pour éviter les fausses alarmes, désactive la protection volumétrique et le système anti-soulèvement dans les situations suivantes :

- Lorsque des personnes ou des animaux restent à l'intérieur du véhicule.
- Lorsque le véhicule doit être chargé sur un autre moyen de transport, transporté ou remorqué.

- Lorsque le véhicule doit être laissé dans un tunnel de lavage ou va être stationné sur une place de garage de deux hauteurs.

Risque de fausses alarmes de la protection volumétrique

La protection volumétrique fonctionnera seulement si le véhicule est complètement fermé. Veuillez tenir compte des dispositions légales. Une fausse alarme peut se produire dans les situations suivantes :

- S'il y a une ou plusieurs glaces partiellement ou complètement ouvertes.
- Si le toit ouvrant/relevable est ouvert (en partie ou complètement).
- Si des objets légers sont laissés dans le véhicule, par ex. des papiers volants ou pendant sur rétroviseur intérieur.
- Si la fonction de vibration d'un téléphone portable laissé dans le véhicule s'active.

Nota

- Il n'est pas possible de désactiver en permanence la protection volumétrique et le système anti-soulèvement.
- Si en activant l'alarme antivol, une porte ou le hayon du coffre est encore ouvert, seule l'alarme se déclenchera. La protection volumétrique et le système anti-soulèvement ne s'activeront qu'une fois que toutes les portes et le hayon du coffre auront été fermés.

- Lorsque la protection volumétrique et le système anti-soulèvement sont désactivés, le système de sécurité « Safe » est également désactivé >>> page 76.

Portes

Introduction

Les portes et le hayon arrière peuvent être verrouillés manuellement et déverrouillés partiellement, par exemple, si la clé ou le verrouillage centralisé sont abîmés.

MISE EN GARDE

Effectuer une ouverture ou un verrouillage de secours sans faire attention peut entraîner des blessures graves.

- Si le véhicule est verrouillé de l'extérieur, les portes et les glaces ne pourront pas être ouvertes de l'intérieur !
- Ne laissez jamais seuls à bord des enfants ou des personnes dépendant de l'aide d'autrui. Ils ne seraient pas à même de sortir seuls du véhicule ou de se porter secours à eux-mêmes dans une situation d'urgence.
- Selon l'époque de l'année, l'intérieur d'un véhicule fermé peut atteindre des températures très élevées ou très basses, qui peuvent entraîner de graves blessures et maladies, voire la mort, en particulier chez les jeunes enfants.

MISE EN GARDE

La zone de fonctionnement des portes et du hayon est dangereuse et peut provoquer des blessures.

- Ouvrez ou fermez les portes et le hayon uniquement lorsqu'il n'y a personne sur la course.

AVERTISSEMENT

Dans certaines conditions climatiques, de la glace ou de la neige peuvent s'accumuler sur la partie inférieure avant des portes, entre le cadre et la porte ; ne les forcez pas à s'ouvrir tant que vous n'êtes pas sûr qu'elles sont exemptes de glace ou de neige.

AVERTISSEMENT

Lorsque vous effectuez un verrouillage ou une ouverture de secours, démontez et remontez soigneusement et de manière correcte les composants afin d'éviter des dégâts dans le véhicule.

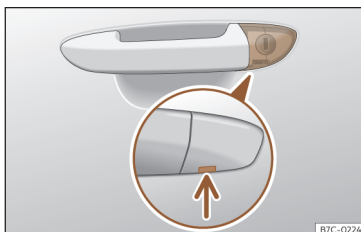
Déverrouillage ou verrouillage d'urgence de la porte du conducteur

Fig. 50 Poignée de la portière du conducteur : barillet de serrure caché.

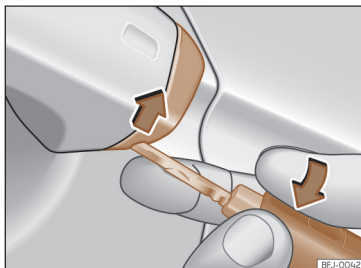


Fig. 51 Poignée de la portière du conducteur : retirer le cache en faisant levier.

En cas de défaillance du verrouillage centralisé, vous pouvez verrouiller et déverrouiller la porte du conducteur depuis le barillet.

En général, lorsque la porte du conducteur est verrouillée manuellement, toutes les portes sont verrouillées. Lors du déverrouillage manuel, seule la porte du conducteur est déverrouillée. Prenez en compte les instructions relatives au système d'alarme antivol >>> page 78.

- Dégagez le panneton de la clé du véhicule.
- Introduisez le panneton dans l'ouverture inférieure du cache de la poignée de la porte du conducteur et soulevez le cache >>> **fig. 51**.
- Introduisez le panneton dans le barillet de serrure et déverrouillez ou verrouillez le véhicule.

Particularités

- L'alarme antivol reste activée sur les véhicules déverrouillés. Cependant, elle ne se déclenche pas >>> page 78.
- Lorsque vous ouvrez la porte du conducteur, vous disposez de 15 secondes pour mettre le contact d'allumage. Passé ce délai, l'alarme se déclenche.
- Mettez le contact. L'antidémarrage électronique détecte une clé de véhicule valable et désactive l'alarme antivol.

 Nota

L'alarme antivol ne s'active pas lorsque le véhicule est verrouillé manuellement avec le panneton >>> page 73.

Verrouillage d'urgence des portes sans barillet de serrure



Fig. 52 Verrouillage d'urgence de la porte.

En cas de panne du verrouillage centralisé, les portes sans barillet de serrure doivent être verrouillées séparément.

Le verrouillage d'urgence est situé à l'avant de la porte du passager avant et des portes arrière. Vous voyez seulement si la porte est ouverte.

- Insérez la clé dans la fente >>> **fig. 52** (flèche) et tournez-la jusqu'en butée vers la droite (porte droite) ou vers la gauche (porte gauche).

Une fois que vous avez fermé la porte, il n'est plus possible de l'ouvrir de l'extérieur. Vous ne pouvez déverrouiller puis ouvrir la porte simultanément de l'intérieur qu'en tirant une fois la poignée d'ouverture de la porte.

Sécurité enfants



Fig. 53 Sécurité enfants de la porte gauche.

La sécurité enfants empêche l'ouverture des portes arrière de l'intérieur. Vous devez éviter que les mineurs n'ouvrent une porte par inadvertance lorsque le véhicule est en circulation.

Cette fonction est indépendante des systèmes électroniques d'ouverture et de verrouillage du véhicule. Elle affecte exclusivement les portes arrière. Elle ne peut être activée et désactivée que de manière mécanique, comme décrit ci-après.

Activation de la sécurité enfants

- Déverrouillez le véhicule et ouvrez la porte sur laquelle vous désirez activer la sécurité.
- Lorsque la portière est ouverte, tournez la rainure avec la clé du véhicule dans le sens des aiguilles d'une montre pour les portières de gauche >>> **fig. 53** et dans le sens contraire pour les portières de droite.

Lorsque la sécurité enfants est activée, la porte ne peut être ouverte que de l'extérieur.

Désactivation de la sécurité enfants

- Déverrouillez le véhicule et ouvrez la porte sur laquelle vous désirez désactiver la sécurité.
- Lorsque la portière est ouverte, tournez la rainure avec la clé du véhicule dans le sens contraire des aiguilles d'une montre pour les portières de gauche >>> **fig. 53** et dans le sens des aiguilles d'une montre pour les portières de droite.

Hayon

Brève introduction

Le hayon du coffre se déverrouille et se verrouille conjointement avec les portes.

Sur les véhicules équipés du système de verrouillage et de démarrage sans clé Keyless Access, le hayon du coffre est automatiquement déverrouillé à l'ouverture >>> page 71.

MISE EN GARDE

Verrouiller, ouvrir ou fermer le hayon arrière de manière non appropriée ou incontrôlée peut entraîner des accidents et des blessures graves.

- Ne fermez pas le hayon en appuyant sur la lunette arrière avec la main. La glace pourrait voler en éclats et causer des blessures !
- Après avoir fermé le hayon, assurez-vous qu'il est bien verrouillé car sinon il pourrait s'ouvrir de manière inattendue lorsque le véhicule est en marche.
- Ne fermez jamais le hayon sans faire attention ou de manière incontrôlée, car vous pourriez vous blesser grièvement vous-même ou blesser un tiers. Assurez-vous toujours que personne ne se trouve dans la course du hayon.
- Ne roulez jamais avec le hayon entrouvert ou grand ouvert car les gaz d'échappement pourraient pénétrer dans l'habitacle. Risque d'intoxication !
- N'ouvrez jamais le hayon du coffre si une charge y est fixée (vélos, par exemple). Le hayon pourrait se fermer de lui-même à cause du poids supplémentaire. Le cas échéant, tenez le hayon ou retirez la charge au préalable.
- Ne laissez jamais le véhicule sans surveillance et ne permettez pas à des enfants de jouer à l'intérieur ou à proximité de celui-ci, en particulier si le hayon arrière est ouvert. Les enfants risqueraient de s'introduire dans le coffre à bagages, fermer le hayon et rester

enfermés. Un véhicule fermé à clé peut, selon la saison, chauffer ou refroidir de façon extrême et entraîner des blessures ou des maladies graves, voire la mort.

AVERTISSEMENT

- Avant d'ouvrir ou de fermer le hayon arrière, veillez à disposer d'un espace suffisant pour l'ouvrir ou le fermer, par exemple lorsqu'une remorque est attelée ou que le véhicule se trouve dans un garage.
- N'utilisez jamais l'essuie-glace arrière ni le becquet arrière pour fixer une charge, ni pour vous tenir. Cela pourrait provoquer des dommages qui entraîneraient la rupture de l'essuie-glace arrière ou du becquet.

Nota

Avant de fermer le hayon, vérifiez que la clé n'est pas restée dans le coffre.

Ouverture et fermeture du hayon arrière

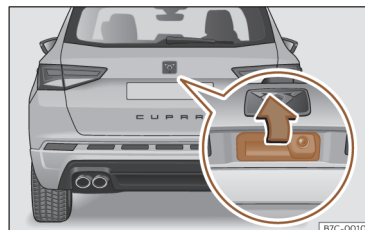




Fig. 54 Hayon arrière : ouverture de l'extérieur.

Le fonctionnement du système d'ouverture du hayon est électrique.

Pour verrouiller ou déverrouiller le hayon, appuyez sur la touche  ou  de la clé du véhicule.

Ouverture et fermeture

- **Ouvrir** : appuyez légèrement sur la poignée. Le hayon arrière s'ouvre automatiquement >>> fig. 54.
 - **Fermeture** : maintenez le hayon par l'une des poignées du revêtement intérieur et fermez-le en le déplaçant vers le bas.
- OU** : appuyez sur la touche située sur le hayon arrière >>> fig. 55.

Si les portes sont verrouillées, le hayon du coffre à bagages est également verrouillé.

Si le hayon est ouvert ou mal fermé, un message correspondant apparaît sur l'écran du combiné d'instruments.

Le hayon se verrouille automatiquement pendant la marche.

Lorsque la température extérieure est proche du point de congélation, le mécanisme d'ouverture ne peut pas toujours lever automatiquement le hayon du coffre ouvert partiellement. Levez le hayon à la main.

Nota

Si après avoir déverrouillé le hayon, il ne s'ouvre pas dans quelques minutes, le hayon sera automatiquement verrouillé.

Hayon arrière à ouverture et fermeture électriques

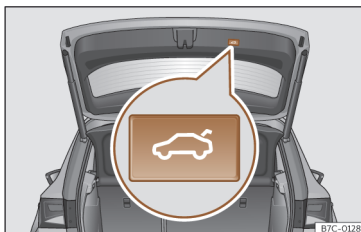



Fig. 55 Hayon arrière : touche de fermeture du hayon.




Fig. 56 Console centrale : touche d'ouverture et de fermeture du hayon arrière.

Ouverture du coffre à bagages



- Déverrouillez le véhicule et appuyez brièvement sur la poignée du hayon arrière. Sur les véhicules équipés du Keyless Access, il est possible d'appuyer directement sur la poignée du hayon arrière. Le hayon arrière se déverrouille si l'une des clés autorisées est détectée à proximité du véhicule.


- **OU** : appuyez pendant au moins une seconde sur la touche  située sur la console centrale >>> **fig. 56**. La touche s'allume même lors que le contact d'allumage est coupé.


- **OU** : maintenez enfoncée la touche  de la clé du véhicule pendant environ 1 seconde. Si le véhicule est verrouillé, seul le hayon arrière est déverrouillé (les portes restent verrouillées).

- **OU** : sur les véhicules équipés de Keyless Access et de l'ouverture contrôlée par capteurs, il est possible d'ouvrir le hayon arrière en déplaçant le pied dans la zone des capteurs situés sous le pare-chocs arrière (Easy Open >>> page 85). Le hayon arrière s'ouvre automatiquement.


Fermeture du coffre à bagages

- Appuyez brièvement sur la touche  située dans le hayon arrière >>> **fig. 55**, >>>  au chapitre *Brève introduction* à la page 82.


- **OU** : appuyez sur la touche  située sur la console centrale jusqu'à ce que le hayon arrière se verrouille >>> **fig. 56**.


- **OU** : sur les véhicules équipés de Keyless Access, appuyez longuement sur la touche  de la clé du véhicule jusqu'à ce que le hayon arrière soit verrouillé ou déplacez votre pied dans la zone des capteurs situés sous le pare-chocs arrière (Easy Open >>> page 85). La clé du véhicule doit se trouver dans la zone de détection du système Keyless Access sur la partie postérieure hors du véhicule.

- **OU** : déplacez manuellement le hayon arrière dans le sens de fermeture jusqu'à ce qu'il se ferme automatiquement.

- Le hayon arrière s'abaisse automatiquement jusqu'en position finale et se ferme également automatiquement >>>  au chapitre *Brève introduction* à la page 82.

Interrompre l'ouverture ou la fermeture

Après avoir commencé, l'ouverture et la fermeture du hayon arrière peuvent être interrompues en appuyant sur l'une des touches .

Si vous appuyez sur l'une des touches , le hayon se déplacera à nouveau dans la direction correspondante.

Si le hayon arrière rencontre une résistance ou un obstacle lors de l'ouverture ou de la fermeture automatique, l'opération s'interrompt immédiatement. Dans le cas d'une fermeture, le hayon se rouvre un peu.

- Vérifiez pourquoi le hayon n'a pas pu parvenir à s'ouvrir ou se fermer.

- Réessayez d'ouvrir ou de fermer le hayon.

- Il est parfois possible d'ouvrir ou de fermer le hayon à la main en exerçant une force importante.

Particularités en cas de présence d'une remorque

Le hayon arrière électrique peut être ouvert ou fermé à l'aide de ses touches et à travers la fonction Easy Open uniquement si le dispositif de remorquage monté en usine est relié électriquement à une remorque >>> page 283.

Signaux acoustiques


Des signaux sonores sont émis lors de l'ouverture ou de la fermeture du hayon arrière. *Exception* : lorsque le hayon est ouvert manuellement à l'aide de la poignée ou via la fonction Easy Open avec un mouvement du pied ou qu'il est fermé à l'aide de sa touche >>> **fig. 55**.

Modifier et mémoriser l'angle d'ouverture

Si l'espace disponible à l'arrière ou au-dessus du véhicule est inférieur à la zone d'ouverture du hayon arrière, il est possible de modifier son angle d'ouverture.

Pour mémoriser un nouvel angle d'ouverture, le hayon arrière doit être au moins ouvert de moitié.

- Interrompez le processus d'ouverture à la position souhaitée.

- Appuyez sur la touche  >>> **fig. 55** située dans le hayon pendant au moins trois secondes.


L'angle d'ouverture est mémorisé. La mémorisation est indiquée par le clignotement des feux de détresse et l'émission d'un signal sonore.

Rétablir et mémoriser l'angle d'ouverture

Pour que le hayon arrière puisse être entièrement ouvert, il est nécessaire de rétablir et de mémoriser à nouveau l'angle d'ouverture.

- Déverrouillez le hayon arrière et ouvrez-le jusqu'à la hauteur mémorisée.

- Relevez le hayon arrière à la main jusqu'en butée. Vous devrez pour cela exercer une force assez importante.

- Appuyez sur la touche  >>> **fig. 55** située dans le hayon pendant au moins trois secondes.

- L'angle d'ouverture programmé en usine est rétabli et mémorisé. La mémorisation est indiquée par le clignotement des feux de détresse et l'émission d'un signal sonore.

Protection automatique contre la surchauffe

Si le système est activé à plusieurs reprises, il se désactive automatiquement afin d'éviter toute surchauffe.

Une fois le système refroidi, il est possible de réutiliser la fonction. Dans l'intervalle, le hayon arrière peut uniquement être ouvert ou fermé à la main en exerçant une force assez importante.

Si lorsque le hayon arrière est ouvert, la batterie du véhicule est déconnectée >>> page 330 ou le fusible correspondant fond >>> page 311, le système devra être réinitialisé. Pour ce faire, il est nécessaire de fermer entièrement le hayon.

Déverrouillage d'urgence

>>> page 86.

⚠ MISE EN GARDE

Si une quantité importante de neige s'accumule sur le hayon arrière ou si celui-ci supporte une charge importante, il est possible que le hayon ne puisse pas s'ouvrir ou qu'une fois ouvert, il descende de lui-même en raison de ce poids supplémentaire en provoquant des blessures graves.

- N'ouvrez jamais le hayon arrière lorsqu'il est recouvert d'une quantité importante de neige ou qu'il supporte une charge, par exemple un porte-bagages.
- Avant d'ouvrir le hayon, retirez la neige ou la charge.

Hayon arrière à ouverture et fermeture contrôlée par capteurs (Easy Open)



Fig. 57 Hayon du coffre à bagages à ouverture contrôlée par capteur (Easy Open).

Si une clé valide se trouve dans la zone de proximité du hayon arrière, il est possible de déverrouiller et d'ouvrir ce dernier en déplaçant son pied dans la zone de capteurs située sous le pare-chocs arrière.

- Coupez le contact d'allumage.
- Placez-vous devant et au centre du pare-choc arrière.
- Approchez rapidement votre pied et le bas de votre jambe le plus près possible du pare-chocs. Le bas de la jambe doit s'approcher de la zone du capteur supérieur et le pied de la zone du capteur inférieur >>> **fig. 57** ①.
- Retirez rapidement votre pied et le bas de votre jambe de la zone des capteurs >>> **fig. 57** ②. Le hayon arrière s'ouvre automatiquement.
- Si le hayon arrière ne s'ouvre pas, répétez l'opération au bout de quelques secondes. Il est possible que la zone de détection du capteur n'ait pas été atteinte.

Vous pouvez fermer le hayon en déplaçant votre pied comme pour l'ouverture du moment qu'une clé de véhicule valide se trouve dans la zone située à proximité du hayon arrière.


Une fois fermé, le hayon arrière se verrouillera automatiquement si vous avez préalablement verrouillé le véhicule et qu'aucune clé valide ne se trouve à l'intérieur.

Lorsque le hayon est en mouvement d'ouverture ou de fermeture, vous pouvez l'arrêter en déplaçant votre pied de manière similaire du moment qu'une clé de véhicule valide se trouve dans la zone située à proximité du hayon arrière.

Dans les cas suivants, la fonction Easy Open ne sera pas disponible ou ne sera que partiellement (exemples) :

- Si le pare-choc arrière est très sale.
- Si le pare-choc arrière est mouillé avec de l'eau salée, par exemple si vous avez circulé sur des routes sur lesquelles du sel de déneigement a été répandu.
- Si le véhicule a été ultérieurement équipé d'un dispositif d'attelage.

En cas de fortes précipitations, il est possible que la fonction Easy Open prenne plus de temps à ouvrir le hayon arrière ou qu'elle se désactive automatiquement afin d'éviter que le hayon s'ouvre accidentellement, par exemple en cas de chute d'eau.

La fonction Easy Open peut être activée ou désactivée de manière permanente dans le système d'infodivertissement en appuyant sur la touche  > Réglages > Ouverture et fermeture.

MISE EN GARDE

Si une clé valide se trouve dans la zone proche du hayon arrière, il est possible que dans certains cas, la fonction Easy Open se déclenche accidentellement et ouvre le hayon, par exemple si vous balayez sous le pare-chocs arrière, si vous orientez un jet d'eau ou de vapeur haute pression à cet endroit, ou si vous y réalisez des travaux d'entretien ou de réparation. En cas d'ouverture accidentelle, le hayon arrière risque de blesser les personnes situées sur sa course et d'occasionner des dommages matériels.

- Par conséquent, assurez-vous à tout moment qu'aucune clé valide non surveillée ne se trouve à proximité du hayon arrière.
- Avant de réaliser les travaux d'entretien ou de réparation du véhicule, désactivez toujours la fonction Easy Open via le système d'infodivertissement.
- Avant de laver le véhicule, désactivez toujours la fonction Easy Open via le système d'infodivertissement.
- Avant de monter un porte-vélos ou d'accrocher une remorque >>> page 283, désactivez toujours la fonction Easy Open via le système d'infodivertissement.

Déverrouillage d'urgence du hayon arrière

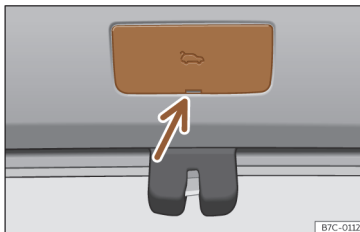


Fig. 58 Détail du coffre à bagages : accès au déverrouillage d'urgence.

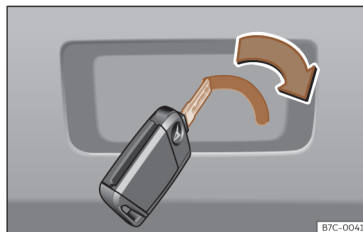


Fig. 59 Détail du coffre à bagages : déverrouillage d'urgence.

Le hayon peut être déverrouillé de l'intérieur en cas d'urgence (par exemple, si la batterie de 12 volts est déchargée).

Sur le revêtement du coffre à bagages, il existe une rainure qui permet d'accéder au mécanisme d'ouverture d'urgence.

Déverrouillage du hayon de l'intérieur du coffre à bagages

- Retirez le cache en faisant levier avec le panneton de la clé >>> fig. 58.
- Introduisez le panneton de la clé dans la rainure et déplacez la clé dans le sens de la flèche jusqu'à ce que vous déverrouilliez la serrure >>> fig. 59.

Commandes des glaces

Ouverture et fermeture des vitres

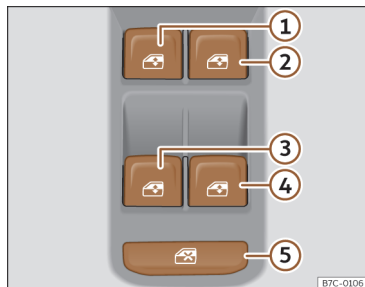


Fig. 60 Détail de la portière du conducteur : commandes des vitres.

- Ouvrir la vitre : appuyez sur le bouton
- Refermer la vitre : tirez sur le bouton

Boutons de la porte du conducteur

- 1 Fenêtre de la porte avant gauche
- 2 Fenêtre de la porte avant droite
- 3 Fenêtre de la porte arrière gauche
- 4 Fenêtre de la porte arrière droite
- 5 Commande de sécurité pour la désactivation des boutons de lève-vitres sur les portes arrière

Les éléments de commande intégrés à la porte du conducteur permettent de commander les vitres avant et arrière. Les autres portes comportent des touches séparées pour la vitre respective.

Lorsque vous gardez le véhicule ou que vous le laissez sans surveillance, fermez toujours complètement les vitres >>>

Après avoir coupé le contact, vous pouvez encore actionner les vitres pendant environ 10 minutes, tant que la porte du conducteur ou du passager avant n'est pas ouverte et que vous n'avez pas retiré la clé de contact (selon l'équipement).

Commande de sécurité

La commande de sécurité >>> **fig. 60** ⑤ située sur la porte du conducteur vous permet de désactiver les touches des lève-vitres sur les portes arrière.

Commande de sécurité non enclenchée : les touches des portières arrière sont activées.

Commande de sécurité enclenchée : les touches des portières arrière sont désactivées.

Le symbole de la commande de sécurité s'allumera en jaune si les touches des portes arrière sont désactivées.

Ouverture/fermeture confort

Les vitres peuvent s'ouvrir et se fermer depuis l'extérieur avec la clé du véhicule :

Ouverture de confort :

- Appuyez sur la touche de la télécommande et maintenez-la enfoncée jusqu'à ce que toutes les fenêtres et le toit ouvrant aient atteint la position souhaitée.

- **OU** : Déverrouillez d'abord le véhicule avec la touche de la clé à radiocommande et maintenez ensuite la clé dans la serrure de la porte du conducteur jusqu'à ce que toutes les vitres et le toit ouvrant aient atteint la position souhaitée.


Fermeture de confort :

- Maintenez enfoncée la touche de la clé à radiocommande jusqu'à ce que toutes les vitres et le toit ouvrant soient fermés >>> .

- **OU** : Maintenez la clé dans la serrure de la porte du conducteur en position fermée jusqu'à ce que toutes les vitres et le toit ouvrant.

- **OU** : à l'aide du système Keyless Access (verrouillage uniquement) : Appuyez un doigt pendant quelques secondes sur la surface sensible de verrouillage >>> **fig. 62** (flèche) de la poignée de porte jusqu'à ce que les vitres et le toit ouvrant se ferment. Si vous cessez de toucher la surface sensible, la fonction d'ouverture/fermeture s'interrompt.

Dans le cas de la fermeture confort, ce sont d'abord les vitres qui se ferment, puis le toit coulissant panoramique.

Dans le système d'infodivertissement, vous pouvez effectuer différents réglages à l'aide de la touche de fonction  > **Réglages** > **Lève-vitres** > **Ouverture de confort**.

Remontée et abaissement automatique

La remontée et l'abaissement automatiques permettent l'ouverture et la fermeture complètes des vitres. Pour cela, il est nécessaire de maintenir enfoncée la touche correspondante du lève-vitre.

Pour la fonction de remontée automatique : tirez sur la touche de la vitre correspondante vers le haut jusqu'au deuxième niveau.

Pour la fonction de descente automatique : appuyez sur la touche de la vitre correspondante vers le bas jusqu'au deuxième niveau.

Interrompre le fonctionnement automatique : appuyez ou tirez à nouveau sur la touche de la vitre correspondante.

Rétablissement de la fonction remontée/abaissement automatiques


Si la batterie de 12 volts est déconnectée ou déchargée et que les vitres ne sont pas complètement fermées, la fonction de descente et de montée automatique des lève-vitres se désactive, et il faut la rétablir :

- Mettez le contact.
- Fermez toutes les portes et vitres.

- Tirez sur la touche de la vitre correspondante vers le haut et maintenez-la dans cette position pendant quelques secondes.
- Lâchez la touche, tirez-la à nouveau vers le haut, et maintenez-la dans cette position. La remontée et l'abaissement automatiques sont ainsi rétablis.

La fonction peut être rétablie pour une seule vitre ou pour toutes à la fois.

MISE EN GARDE

Lisez et tenez compte des avertissements de sécurité >>>  au chapitre *Introduction* à la page 79.

- Toute utilisation incorrecte des lève-vitres électriques peut entraîner des blessures.
- Ne fermez jamais les vitres sans faire attention ou de manière incontrôlée, car vous pourriez vous blesser gravement vous-même ou blesser un tiers. Vous devez donc vous assurer que personne ne se trouve dans la zone de fonctionnement des vitres.
- Si le contact d'allumage est mis, les équipements électriques peuvent être mis en marche et entraîner des blessures, comme par exemple, avec les lève-vitres électriques.
- Les portes du véhicule peuvent rester verrouillées avec la clé à radiocommande, ce qui complique l'accès des secours en cas d'urgence.
- C'est pourquoi vous devez toujours vous munir de la clé lorsque vous quittez le véhicule.


- Les lève-vitres sont désactivés lorsque le contact d'allumage est coupé et que l'une des portes avant est ouverte.
- Si nécessaire, désactivez les lève-vitres arrière avec la commande de sécurité. Assurez-vous ensuite qu'ils sont bien désactivés.
- Pour des raisons de sécurité, ne fermez et n'ouvrez les vitres de votre véhicule à l'aide de la clé à radiocommande que lorsque vous trouvez à environ 2 mètres du véhicule. Pendant que vous appuyez sur le bouton de fermeture, observez toujours les vitres pour prévenir les accidents. Le processus de fermeture s'interrompt immédiatement lorsque vous relâchez la touche.

Nota

Si la remontée d'une vitre est difficile ou entravée par un obstacle, la vitre se rabaisse immédiatement >>> page 88. Dans ce cas, vérifiez pourquoi la vitre n'a pas pu remonter avant de tenter de la refermer.

Dispositif anti-pincement des vitres

Le dispositif anti-pincement réduit le risque de blessures lors de la fermeture des vitres électriques.

Si une vitre rencontre une résistance ou un obstacle en se fermant, elle se rouvrira immédiatement >>> .

- Vérifiez pourquoi la vitre ne ferme pas.
- Essayez de fermer la vitre à nouveau.
- Si le processus de fermeture s'interrompt à nouveau, le dispositif anti-pincement cesse de fonctionner pendant quelques secondes.
- Si la vitre ne peut toujours pas se fermer, elle s'arrêtera dans la position correspondante. En tirant à nouveau sur la touche dans les quelques secondes qui suivent, la vitre se ferme **sans le dispositif anti-pincement** >>> ⚠.

Fermer les vitres sans le dispositif anti-pincement

- Essayez de fermer à nouveau la vitre en tirant sur la touche, sans la lâcher, dans les secondes qui suivent. **La fonction anti-pincement est maintenant désactivée !**
- Si le processus de fermeture dure plus de quelques secondes, le dispositif anti-pincement se réactive. La vitre s'arrêtera à nouveau si elle rencontre une résistance ou un obstacle, et s'ouvrira à nouveau automatiquement.
- Si la vitre ne parvient toujours pas à se fermer, adressez-vous à un atelier spécialisé.

⚠ MISE EN GARDE

Lisez et tenez compte des avertissements de sécurité >>> ⚠ au chapitre *Ouverture et fermeture des vitres* à la page 88.

- Le dispositif anti-pincement n'empêche pas la compression des doigts ou d'autres parties du corps contre le cadre de la fenêtre : risque de blessures !

📘 Nota

Le dispositif anti-pincement fonctionne aussi lorsque les vitres se ferment avec la fonction confort, avec la clé du véhicule.

Toit ouvrant

Brève introduction

Le toit ouvrant est composé de deux éléments en verre. L'élément arrière est fixe et ne peut pas être ouvert. Il est également équipé d'un store pare-soleil.

Le toit ouvrant fonctionne lorsque le contact d'allumage est mis. Une fois le contact d'allumage coupé, le toit ouvrant pourra être ouvert ou fermé pendant quelques minutes à condition que ni la porte du conducteur, ni celle du passager avant ne soient ouvertes.

⚠ MISE EN GARDE

L'utilisation du toit ouvrant de façon négligente ou peu soignée peut entraîner des blessures graves.

- Ouvrez ou fermez le toit ouvrant et le store pare-soleil uniquement lorsque personne ne se trouve dans leur zone de fonctionnement.
- Ne laissez jamais les clés à l'intérieur du véhicule lorsque vous le quittez.
- Ne laissez jamais un enfant ou une personne pouvant avoir besoin d'aide seuls à l'intérieur du véhicule, en particulier s'ils ont accès à la clé du véhicule. S'ils utilisaient la clé sans surveillance, ils pourraient verrouiller le véhicule, démarrer le moteur, mettre le contact d'allumage et actionner le toit ouvrant.
- Une fois le contact d'allumage coupé, le toit ouvrant pourra être momentanément ouvert ou fermé à condition que ni la porte du conducteur, ni celle du passager avant ne soient ouvertes.

⚠ AVERTISSEMENT

- Afin d'éviter des dommages, lorsque les températures sont hivernales, éliminez la glace ou la neige qu'il peut y avoir sur le toit du véhicule avant d'ouvrir le toit ouvrant ou de régler sa position déflectrice.
- Avant de quitter le véhicule ou en cas de précipitations, fermez toujours le toit ouvrant. Si le toit ouvrant est ouvert ou en position déflectrice, l'eau entre dans l'habitacle

et peut endommager sérieusement le système électrique. Cela peut provoquer d'autres dommages sur le véhicule.

Nota

- Retirez périodiquement, manuellement ou avec un aspirateur, les feuilles mortes ou tout autre objet qui se dépose dans les rails du toit ouvrant.
- Si le toit ouvrant ne fonctionne pas correctement, le dispositif anti-pincement ne fonctionnera pas non plus. Adressez-vous à un atelier spécialisé.

Fonctionnement du toit ouvrant

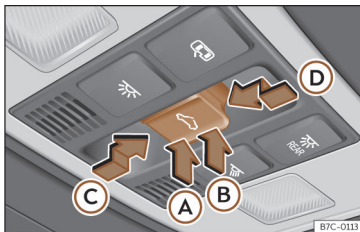


Fig. 61 Sur le revêtement intérieur du toit : touche du toit ouvrant.

Le store pare-soleil s'ouvre en même temps que le toit ouvrant de manière automatique s'il est complètement fermé ou s'il se trouve

devant le toit ouvrant. Le store se maintient dans la position précédente et ne se ferme pas automatiquement en même temps que le toit. Le store peut être complètement fermé uniquement une fois le toit ouvrant fermé.

La touche $\Leftarrow \gg \Rightarrow$ fig. 61 a deux niveaux. Le premier niveau permet de situer le toit en position déflectrice, d'ouvrir ou fermer entièrement ou partiellement le toit ouvrant.

Au second niveau, le toit se déplace automatiquement jusqu'à la position finale correspondante après avoir appuyé brièvement sur la touche. En actionnant à nouveau la touche, la fonction automatique est interrompue.

Régler la position déflectrice du toit ouvrant

- Appuyez sur la partie arrière (B) de la touche jusqu'au premier niveau.
- *Fonction automatique* : appuyez brièvement sur la partie arrière de la touche (B) jusqu'au deuxième niveau.

Fermer le toit ouvrant situé en position déflectrice

- Appuyez sur la partie avant (A) de la touche jusqu'au premier niveau.
- *Fonction automatique* : appuyez brièvement sur la partie avant (A) de la touche jusqu'au deuxième niveau.

Interrompre la fonction automatique en réglant la position déflectrice du toit ou en fermant celui-ci

- Appuyez de nouveau sur la touche (A) ou (B).

Ouvrir le toit ouvrant

- Enfoncez la touche vers l'arrière (C) jusqu'au premier niveau.
- *Fonction automatique jusqu'à la position de confort* : enfoncez brièvement la touche vers l'arrière (C) jusqu'au deuxième niveau.

Fermer le toit ouvrant

- Enfoncez la touche vers l'avant (D) jusqu'au premier niveau.
- *Fonction automatique* : enfoncez brièvement la touche (D) vers l'avant jusqu'au deuxième niveau.

Interrompre la fonction automatique lors de l'ouverture ou de la fermeture

- Appuyez de nouveau sur la touche (C) ou (D).

Fonction confort permettant d'ouvrir ou fermer le toit ouvrant

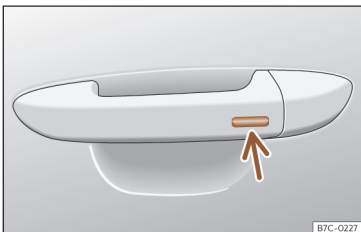


Fig. 62 Poignée de la porte : surface sensible.

Comme les glaces, le toit ouvrant peut être ouvert et fermé avec la fonction confort.

Avec la serrure de la porte

- Maintenez la clé en position d'ouverture ou de fermeture dans la serrure de la porte du conducteur pour ouvrir le toit en position relevée ou le fermer. Relâchez la clé pour interrompre cette opération.

Avec la radiocommande

- Maintenez la touche de verrouillage ou de déverrouillage enfoncée pour ouvrir ou fermer le toit. Si vous arrêtez d'appuyer sur la touche sur laquelle vous appuyez, la fonction d'ouverture ou de fermeture est interrompue.

Au moyen du système Keyless Access (fermeture seulement)

Appuyez un doigt pendant quelques secondes sur la surface sensible de verrouillage >>> **fig. 62** (flèche) de la poignée de porte jusqu'à ce que le toit ouvrant se ferme. Si vous cessez de toucher la surface sensible, la fonction d'ouverture/fermeture s'interrompt.

Dispositif anti-pincement du toit coulissant panoramique

Le dispositif anti-pincement permet de réduire le risque de contusions lors de la fermeture du toit ouvrant >>> ⚠. Si le toit ouvrant rencontre une résistance ou un obstacle en se fermant, il se rouvre immédiatement.

- Vérifiez pourquoi le toit ne s'est pas fermé.
- Essayez de le fermer à nouveau.
- Si le toit ne peut pas se fermer en raison d'un obstacle ou d'une résistance, il s'arrêtera dans la position correspondante puis s'ouvrira. Si la fonction automatique est active, il est possible qu'une nouvelle tentative de fermeture soit entreprise.
- Si le toit ne parvient toujours pas à se fermer, fermez-le sans activer le dispositif anti-pincement.

Fermeture du toit ouvrant sans intervention du dispositif anti-pincement

- Dans les 5 secondes environ après l'activation de la fonction anti-pincement, appuyez sur la touche ⇐ >>> **fig. 61** jusqu'au deuxième niveau dans le sens de la flèche Ⓧ jusqu'à ce que le toit soit complètement fermé.
- **Le toit se ferme sans intervention du dispositif anti-pincement !**
- Si le toit ne parvient toujours pas à se fermer, adressez-vous à un atelier spécialisé.

⚠ MISE EN GARDE

Fermer le toit ouvrant sans intervention du dispositif anti-pincement peut provoquer des blessures graves.

- Fermez toujours le toit avec précaution.
- Personne ne doit se trouver sur la course du toit, en particulier lorsqu'il se ferme sans intervention du dispositif anti-pincement.
- Le dispositif anti-pincement n'empêche pas le pincement des doigts ou d'autres parties du corps contre le cadre du toit et les blessures.

Store pare-soleil du toit ouvrant

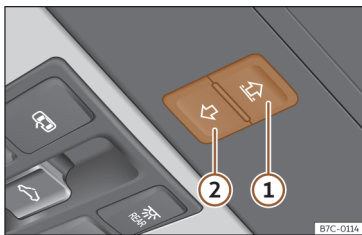


Fig. 63 Sur le revêtement intérieur du toit : bouton de fonction du store pare-soleil.

Le store pare-soleil électrique fonctionne lorsque le contact d'allumage est mis.

Lorsque le toit ouvrant est en position défectrice jusqu'en butée, le store pare-soleil est automatiquement placé en position d'aération. Le store reste également dans cette position lorsque le toit ouvrant est fermé.

Pendant quelques minutes après la coupure du contact d'allumage, le store pare-soleil pourra s'ouvrir ou se fermer, à condition que ni la porte du conducteur, ni celle du passager avant ne soient ouvertes.

Ouverture et fermeture du store pare-soleil

- **Fonction manuelle** : appuyez jusqu'au premier niveau sur la touche ① (ouvrir) ou sur ② (fermer) jusqu'à ce que le store pare-soleil atteigne la position souhaitée.

- **Fonction automatique** : appuyez brièvement jusqu'au deuxième niveau sur la touche ① (ouvrir) ou ② (fermer). Appuyez à nouveau sur la touche pour arrêter la fonction automatique.

Dispositif anti-pincement du store pare-soleil

Le dispositif anti-pincement permet de réduire le danger de contusions lors de la fermeture du store pare-soleil >>> ⚠. Si le store rencontre une résistance ou un obstacle en se fermant, il se rouvrira immédiatement.

- Vérifiez pourquoi le store ne s'est pas fermé.
- Essayez de fermer le store à nouveau.
- Si le store ne peut toujours pas se fermer en raison d'un obstacle ou d'une résistance, il se rouvrira immédiatement. Une fois ouvert, il est possible de le fermer pendant un bref instant sans le dispositif anti-pincement.
- Si le store ne parvient toujours pas à se fermer, fermez-le sans activer le dispositif anti-pincement.

Fermer le store pare-soleil sans le dispositif anti-pincement

- Essayez de fermer le store à nouveau.
- S'il ne se ferme toujours pas, dans les 5 secondes qui suivent, appuyez sur la touche >>> **fig. 63** ② jusqu'à ce que le store se ferme complètement. **Le store se ferme sans que le dispositif anti-pincement n'intervienne !**
- Si le store ne parvient toujours pas à se fermer, adressez-vous à un atelier spécialisé.

⚠ MISE EN GARDE

Si le store pare-soleil se ferme sans le dispositif pare-soleil, de graves blessures peuvent se produire.

- Fermez toujours le store avec précaution.
- Ne laissez personne ne doit se trouver sur la sur la zone de course du store, en particulier lorsqu'il se ferme sans le dispositif anti-pincement.
- Le dispositif anti-pincement n'empêche pas le pincement des doigts ou d'autres parties du corps contre le cadre du toit et les blessures.

i Nota

Lorsque le toit ouvrant est ouvert, le store pare-soleil électrique ne peut être fermé que jusqu'au bord avant du toit ouvrant.

Volant

Volant multifonction

Fonctions

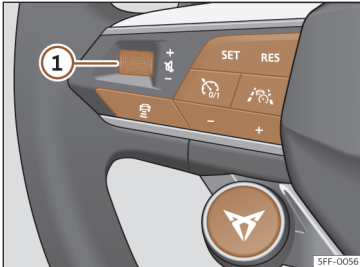


Fig. 64 Commandes au volant.

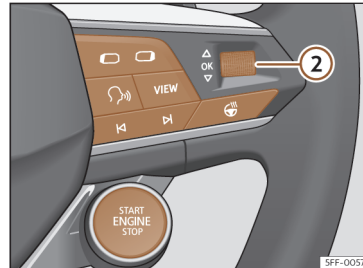












Fig. 65 Commandes au volant.


Le volant comprend des modules multifonction depuis lesquels il est possible de contrôler des fonctions d'audio, de téléphonie, de navigation, de commande vocale et des assistants d'aide à la conduite sans qu'il ne soit nécessaire de dévier l'attention de la conduite.

Boutons disponibles en fonction de la version

①	<p><i>Tourner</i> : Augmenter ou diminuer le volume.</p> <p><i>Appuyer dessus</i> : Couper le son.</p>
②	<p><i>Tourner</i> : Rechercher dans le menu du combiné d'instruments. En mode Navigation, tourner pour augmenter/diminuer la carte dans le combiné d'instruments.</p> <p><i>Appuyer dessus</i> : Sélectionner l'option en surbrillance sur le combiné d'instruments.</p>
	<p><i>Radio</i> : Recherche de la station précédente/suivante.</p>
	<p>Activer le menu téléphone (répondre un appel, terminer un appel).</p>
	<p>Passer de sources média à la radio.</p>
	<p>Changer le menu du combiné d'instruments (précédent/suivant).</p>
	<p>Activer/désactiver la commande vocale.</p>
<p>VIEW</p>	<p>Changer les vues du combiné d'instruments. >>> page 14</p>

	Activer ou désactiver le chauffage du volant >>> page 123
	Connecter l'ACC ou déconnecter l'ACC >>> page 164 /Régulateur de vitesse >>> page 160 /Limiteur de vitesse >>> page 162 /Travel Assist >>> page 178 .
SET	Activer ACC/Travel Assist/Limiteur de vitesse.
RES	Rétablir la vitesse programmée.
- +	+ : Augmenter la vitesse programmée. - : Diminuer la vitesse programmée.
	Sélectionner le Travel Assist/ACC.
	Ouvre le menu des assistants d'aide à la conduite sur le combiné d'instruments.
	Modifie la distance programmée de l'ACC.

Boutons satellite

	Sélection des profils de conduite >>> page 148
START ENGINE STOP	Démarrer et arrêter le moteur >>> page 131

Régler la position du volant

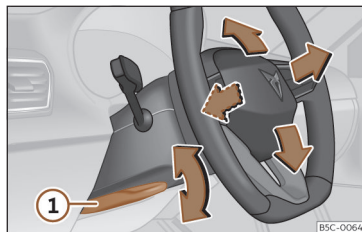


Fig. 66 Levier sur la partie inférieure latérale de la colonne de direction.

Réglez le volant avant le voyage et uniquement lorsque le véhicule est à l'arrêt.

- Tirez le levier >>> **fig. 66** ① vers le bas, déplacez le volant jusqu'à la position souhaitée et relevez le levier en position de verrouillage.

MISE EN GARDE

Une utilisation inadaptée du réglage de la position du volant et un réglage incorrect du volant peuvent provoquer des blessures graves, voire mortelles.

- Après avoir réglé la colonne de direction, poussez fermement le levier >>> **fig. 66** ① vers le haut pour que le volant ne change pas de position accidentellement en cours de route.

- Ne réglez jamais le volant en cours de route. En cours de route, si vous sentez qu'il faut régler le volant, arrêtez-vous en toute sécurité et procédez au réglage correct.
- Le volant réglé doit toujours être orienté vers la cage thoracique et non vers le visage, afin de ne pas limiter la protection de l'airbag frontal du conducteur en cas d'accident.
- Pendant la conduite, tenez toujours le volant des deux mains par la partie extérieure (position de 9 heures et 3 heures) afin de réduire les blessures en cas de déclenchement de l'airbag frontal du conducteur.
- Ne maintenez jamais le volant dans la position de 12 heures ou d'une autre façon, par exemple par le centre. Vous pourriez souffrir de graves blessures aux bras, aux mains et à la tête en cas de déclenchement de l'airbag du conducteur.

Sièges et appuie-tête

Sièges avant

Brève introduction

⚠ MISE EN GARDE

Veillez dans tous les cas lire et respecter les informations et avertissements concernant la sécurité du chapitre >>> page 35, *Position correcte des occupants du véhicule.*

⚠ MISE EN GARDE

Le mauvais réglage des sièges peut provoquer des accidents et des blessures graves.

- Réglez les sièges uniquement lorsque le véhicule est à l'arrêt, car sinon les sièges pourraient se déplacer de manière inattendue pendant la conduite et vous pourriez perdre le contrôle du véhicule. De plus, une position incorrecte est adoptée lors du réglage.
- Réglez les sièges avant à la verticale, en longueur et en inclinaison uniquement lorsque personne ne se trouve dans la zone de réglage.
- Ne laissez aucun objet obstruer la zone des sièges.
- Ne laissez pas les zones de réglage et de verrouillage des sièges sales.

⚠ MISE EN GARDE

L'utilisation incorrecte des rembourrages et des housses pourrait entraîner l'activation accidentelle du réglage électrique du siège et provoquer le mouvement inattendu du siège pendant la conduite. Cela pourrait entraîner une perte de contrôle du véhicule, ainsi que des accidents et des blessures. De plus, des dommages matériels aux composants électriques des sièges avant peuvent survenir.

- Ne fixez et ne placez jamais de revêtements ou de housses sur leurs commandes électriques.
- N'utilisez jamais de revêtements ou de housses qui n'ont pas été expressément autorisés pour les sièges de ce véhicule.

⚠ AVERTISSEMENT

Les objets à bords tranchants peuvent endommager les sièges.

- N'effleurez pas les sièges avec des objets tranchants. Les objets tranchants, tels que les fermetures éclair, les œillets de vêtements ou les ceintures peuvent endommager les surfaces. Les fermetures à velcro ouvertes peuvent aussi provoquer des dommages.

Réglage manuel des sièges avant

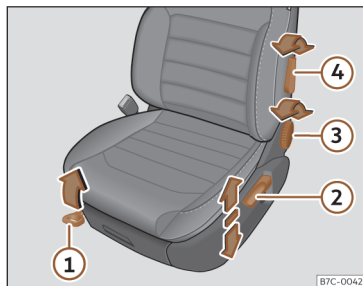


Fig. 67 Sièges avant : réglage manuel du siège.

- 1 Tirez le levier pour déplacer le siège vers l'avant ou vers l'arrière. Le siège doit s'encastrer en relâchant le levier !
- 2 Déplacez le levier vers le haut ou le bas pour régler la hauteur du siège, si nécessaire à plusieurs reprises.
- 3 Sans forcer le dossier du siège, tourner la roue pour régler le siège.
- 4 Pour régler l'appui lombaire, déplacez le levier jusqu'à atteindre la position souhaitée.

Réglage électrique des sièges avant

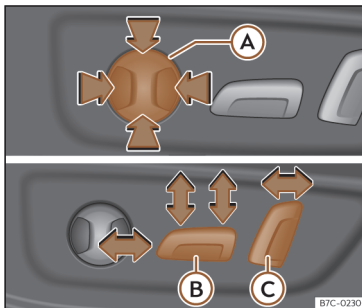


Fig. 68 Siège du conducteur : réglage électrique du siège.

- A** Régler l'appui lombaire : appuyez sur la touche selon la position voulue.
- B** Siège vers l'avant/l'arrière : appuyez sur la touche vers l'avant ou l'arrière. Siège vers le haut/le bas : appuyez sur la partie arrière de la touche vers le haut ou le bas. Pour régler l'inclinaison du coussin, appuyez sur le haut / le bas de la touche.
- C** Dossier plus ou moins incliné : appuyez sur la touche vers l'avant ou l'arrière.

La position sera automatiquement mémorisée lors de la coupure du contact d'allumage sur l'utilisateur de CUPRA Connect Actif.

⚠ MISE EN GARDE

Une mauvaise utilisation des sièges avant électriques ou un manque d'attention peut entraîner des blessures graves.

- Il est également possible de régler les sièges avant électriquement lorsque le contact est coupé. Ne laissez jamais un enfant ou une personne pouvant avoir besoin d'aide à l'intérieur du véhicule.
- En cas d'urgence, arrêtez le réglage électrique en appuyant sur une autre touche.

⚠ AVERTISSEMENT

Pour ne pas endommager les composants électriques des sièges, évitez de vous agencer sur les sièges ou de concentrer une charge en un point précis de l'assise ou du dossier.

i Nota

- Si la batterie du véhicule est très déchargée, il se peut qu'il ne soit pas possible de régler électriquement le siège.
- Si vous démarrez le moteur pendant le réglage électrique du siège, ce dernier sera interrompu.

i Nota

Pendant le changement d'utilisateur, un avertissement s'affichera sur l'écran du système d'infodivertissement pendant le temps où le siège se déplace vers la position mémorisée. Ce mouvement peut être arrêté en appuyant sur le bouton d'arrêt sur l'écran.

Banquettes arrière

Rabattre et lever le dossier de la banquette arrière

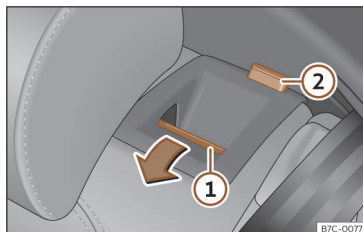


Fig. 69 Banquette arrière : rabattre le dossier.

Le dossier de la banquette arrière est divisé et chaque partie peut être rabattue séparément pour agrandir le coffre à bagages.

Rabattement du dossier

● Abaissez entièrement les appuie-tête arrière
>>> page 98.

● Appuyez sur la touche de déverrouillage
>>> fig. 69 ① vers l'avant en abaissant simultanément le dossier. Le dossier arrière est déverrouillé lorsqu'un repère rouge est visible sur la touche ②.

Redressement du dossier après avoir transformé celui-ci en table

● Levez le dossier jusqu'à ce qu'il s'emboîte correctement dans le crantage. Le dossier est enclenché correctement lorsque le repère rouge de la touche ② cesse d'être visible.

MISE EN GARDE

Si le dossier de la banquette arrière est rabattu ou redressé de façon incontrôlée ou avec inattention, cela risque d'entraîner des lésions graves.

- Ne rabattez ni ne redressez jamais le dossier de la banquette arrière en cours de route.
- En redressant le dossier de la banquette arrière, assurez-vous de ne pas bloquer ni endommager la ceinture de sécurité.

● En rabattant ou en redressant le dossier de la banquette arrière, gardez toujours les mains, les doigts et les pieds ou d'autres parties du corps hors de la zone des rails de celui-ci.

● Pour que les ceintures de sécurité des sièges arrière offrent la protection nécessaire, toutes les parties du dossier arrière devront toujours être correctement encastrées. Ceci est particulièrement important dans le cas du siège arrière central. Si une personne s'assoie sur un siège dont le dossier n'est pas bien encastré, il sera projeté vers l'avant en même temps que le dossier en cas de freinage ou de manœuvre brusque ou d'accident.

● Un repère rouge sur la touche ② indique que le dossier arrière n'est pas encastré. Vérifiez toujours que la marque rouge n'est pas visible quand le dossier est en position verticale.

● Quand le dossier de la banquette arrière est rabattu ou n'est pas bien encastré, personne ne doit voyager aux places correspondantes (et encore moins un enfant).

AVERTISSEMENT

Si le dossier de la banquette arrière est rabattu ou redressé de façon incontrôlée ou avec inattention, cela risque d'entraîner des dégâts pour le véhicule et d'autres objets.

- Avant de rabattre le dossier de la banquette arrière, réglez toujours les sièges avant de manière à ce que ni les appuie-têtes ni le rembourrage du dossier arrière n'entrent en contact avec ceux-ci.

Appui-tête

Brève introduction

Les possibilités de réglage et le démontage des appuie-tête sont décrites ci-dessous. Assurez-vous toujours que les sièges sont réglés correctement >>> page 35.

Toutes les places sont équipées d'appuie-tête. L'appuie-tête central arrière est uniquement destiné à la place centrale du siège arrière. Par conséquent, ne le montez pas ailleurs.

Réglage correct de l'appuie-tête¹⁾

Ajustez l'appuie-tête de sorte que son bord supérieur soit à la même hauteur que la partie supérieure de votre tête, mais jamais sous les yeux. Gardez l'arrière de la tête aussi près que possible de l'appuie-tête.

¹⁾ Sur les sièges avec appuie-tête réglable.

Réglage de l'appuie-tête chez les personnes de petite taille¹⁾

Abaissez l'appuie-tête jusqu'à la butée, même si la tête se trouve en dessous du bord supérieur de ce de celui-ci. Dans la position la plus basse, il peut y avoir un petit espace entre l'appuie-tête et le dossier du siège.

Réglage de l'appuie-tête chez les personnes de grande taille¹⁾

Relevez l'appuie-tête jusqu'à ce qu'il s'arrête.

MISE EN GARDE

Si vous conduisez avec l'appuie-tête retiré ou mal réglé, vous augmentez le risque de blessures graves ou mortelles en cas d'accident, de freinage et de manœuvres soudaines.

- Voyagez toujours voyager avec l'appuie-tête monté et réglé correctement.
- Pour réduire les risques de blessures au cou en cas d'accident, réglez correctement l'appuie-tête en fonction de votre taille, en tenant compte du fait que son bord supérieur se trouve à la hauteur du sommet de la tête, mais jamais sous les yeux. Gardez l'arrière de la tête aussi près que possible de l'appuie-tête et centrée.
- Ne réglez jamais l'appuie-tête pendant la conduite.

- En aucun cas les passagers arrière ne voyageront avec les appuie-tête en position de non-utilisation.

AVERTISSEMENT

Lors du démontage et du montage des appuie-tête, ne les laissez pas heurter le revêtement intérieur du toit, le dossier du siège avant ou d'autres parties du véhicule. Sinon, des dommages peuvent survenir.

Régler les appuie-tête

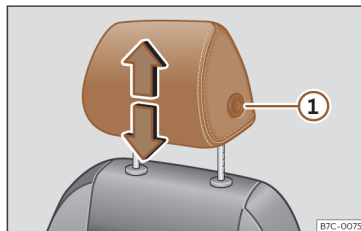


Fig. 70 Siège avant : réglage de l'appuie-tête.

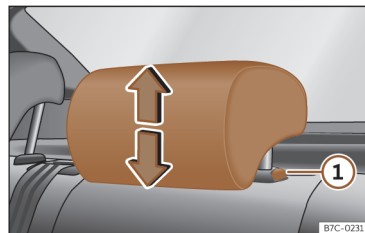


Fig. 71 Appuie-tête arrière : réglage de l'appuie-tête.

Régler la hauteur des appuie-tête

- Saisissez l'appuie-tête des deux côtés avec les mains puis poussez-le vers le haut jusqu'à ce qu'il s'enclenche dans la position désirée. Pour le rabaisser, faites de même en appuyant sur le bouton latéral ① >>> fig. 70 , >>> fig. 71.
- L'appuie-tête doit s'encastrer correctement dans une position.

¹⁾ Sur les sièges avec appuie-tête réglable.

Démonter et monter les appuie-tête

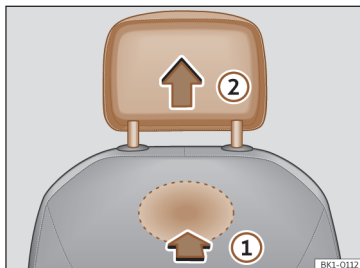


Fig. 72 Appuie-tête avant : démontage.

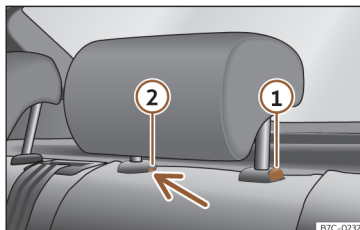


Fig. 73 Appuie-tête arrière : démontage.

Retirer les appuie-tête avant

- Si nécessaire, abaissez l'appuie-tête.
- Pour le déverrouiller, localiser l'évidement à l'arrière du dossier sur la zone marquée et appuyez dans le sens de la flèche >>> fig. 72 ①.
- Retirez l'appuie-tête dans la direction de la flèche ②.

Ajuster les appuie-tête avant

- Placez l'appui-tête dans la bonne position sur les guides du dossier correspondant et insérez-le dans ces-derniers.
- Appuyez sur l'appui-tête jusqu'à ce que les barres s'encastrent.
- Réglez l'appuie-tête en suivant les indications pour obtenir la position correcte sur le siège.

Déposez les appuie-tête arrière

Pour démonter l'appui-tête, rabattre partiellement le dossier correspondant vers l'avant.

- Déverrouillez le dossier >>> page 96.
- Déplacez l'appui-tête vers le haut, jusqu'en butée.
- Appuyez sur la touche >>> fig. 73 ①, en appuyant en même temps sur l'orifice de sécurité ② avec un tournevis plat de 5 mm de largeur maximum et retirez l'appuie-tête.

- Relever le dossier jusqu'à ce qu'il s'encastre correctement >>> ⚠ au chapitre *Rabattre et lever le dossier de la banquette arrière* à la page 97.

Monter les appuie-tête arrière

Pour installer les appuie-tête extérieurs, rabattre partiellement le dossier correspondant vers l'avant.

- Déverrouillez le dossier >>> page 96.
- Introduisez les barres de l'appuie-tête dans leurs guides jusqu'à ce qu'elles s'encastrent correctement. L'appuie-tête ne doit pas pouvoir être retiré du dossier.
- Relever le dossier jusqu'à ce qu'il s'encastre correctement >>> ⚠ au chapitre *Rabattre et lever le dossier de la banquette arrière* à la page 97.

⚠ MISE EN GARDE

Ne désinstallez les appuie-tête arrière que si vous souhaitez fixer un siège pour enfants. Si vous retirez le siège pour enfants, replacez immédiatement les appuie-tête.

Fonctions des sièges

Fonction de mémoire

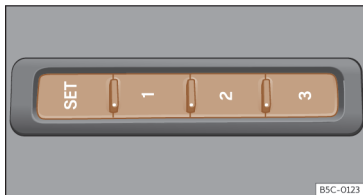


Fig. 74 Sur le côté extérieur du siège conducteur : touches de mémoire.

Touches de présélection

Les réglages du siège du conducteur et des rétroviseurs extérieurs peuvent être enregistrés grâce aux touches de mémorisation.

Les réglages seront également enregistrés dans la clé ou dans l'utilisateur des services en ligne selon la version.

Mémoriser les réglages du siège du conducteur et des rétroviseurs extérieurs pour la marche avant

- Actionnez le frein de stationnement électronique.
- Mettez la boîte de vitesse en position neutre.
- Mettez le contact.

- Réglez le siège du conducteur et les rétroviseurs extérieurs.
- Appuyez sur la touche **SET** pendant plus de 1 seconde >>> **fig. 74**.
- Appuyez sur la touche de mémorisation sur laquelle vous souhaitez enregistrer les réglages avant que ne s'écoulent environ 10 secondes. Un signal sonore confirmera qu'ils ont été enregistrés.

Mémoriser les réglages du rétroviseur extérieur du passager avant pour la marche arrière

- Actionnez le frein de stationnement électronique.
- Mettez la boîte de vitesse en position neutre.
- Mettez le contact.
- Appuyez sur la touche de mémorisation souhaitée.
- Engagez la marche arrière.
- Réglez le rétroviseur extérieur du passager avant de manière, par exemple, à bien voir le bord du trottoir.
- La position réglée pour le rétroviseur est automatiquement enregistrée et attribuée à la clé avec laquelle vous avez déverrouillé le véhicule.

Activer les réglages

- Lorsque le véhicule est arrêté et le contact est mis, maintenez enfoncée la touche de mise en mémoire correspondante jusqu'à ce que vous parveniez à la position mémorisée.
- **OU** : lorsque le contact est coupé et la porte du conducteur est ouverte, appuyez brièvement sur la touche correspondante.

Le rétroviseur extérieur du côté passager quitte automatiquement la position mémorisée pour la marche arrière lorsque le véhicule avance à une vitesse d'au moins 15 km/h (10 mph), ou lorsque la commande est tournée dans une position autre que **R** >>> **page 115**.

Initialiser la mémoire de positions des sièges

Si, par exemple, le siège du conducteur a été changé, il faut réinitialiser le système de mémorisation des positions.

La réinitialisation efface toutes les mémoires et assignations du siège à mémoire de positions. Ensuite, les touches de mémoire peuvent à nouveau être programmées.

- Ouvrez la porte du conducteur mais ne montez pas dans le véhicule.
- Effectuez les réglages des sièges depuis l'extérieur.
- Inclinez complètement le dossier du siège vers l'avant.

- Relâchez la commande de réglage de l'inclinaison et actionnez-la de nouveau jusqu'à ce qu'un signal sonore retentisse.

⚠ MISE EN GARDE

Ajustez la fonction de mémorisation uniquement lorsque le véhicule est à l'arrêt.

i Nota

Si la porte du conducteur est ouverte 10 minutes environ après le déverrouillage du véhicule, le siège du conducteur et les rétroviseurs extérieurs ne se règlent pas automatiquement.

Accoudoir central avant

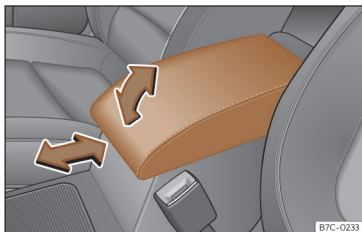


Fig. 75 Accoudoir central avant.

Pour relever l'accoudoir, tirez dessus vers le haut dans le sens de la flèche >>> fig. 75 jusqu'au maximum, ou petit à petit en fonction de l'ouverture voulue.

Pour abaisser l'accoudoir, tirez d'abord dessus jusqu'à la butée. Ensuite, baissez-le.

Pour régler l'accoudoir l'accoudoir, déplacez-le entièrement vers l'avant >>> fig. 75 ou entièrement vers l'arrière dans le sens de la flèche correspondante.

⚠ MISE EN GARDE

L'accoudoir central avant peut entraver la liberté de mouvement des bras du conducteur et provoquer des accidents et des blessures graves.

- Gardez les rangements de l'accoudoir central toujours fermés pendant la conduite.
- Ne laissez jamais personne s'asseoir sur l'accoudoir central, pas même un enfant. Cette position est incorrecte et peut provoquer des blessures graves.

Accoudoir central arrière

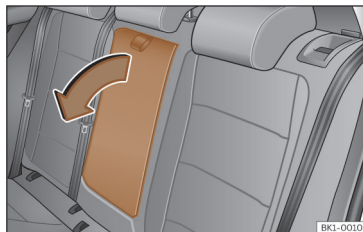


Fig. 76 Accoudoir central arrière rabattable (représentation schématique).

Le dossier de la place centrale arrière peut disposer d'un accoudoir rabattable.

- Pour abaisser l'accoudoir, tirez sur la boucle dans le sens de la flèche >>> fig. 76.
- Pour relever l'accoudoir, poussez-le vers le haut dans le sens opposé à la flèche et rabattez-le au maximum dans le dossier du siège.

Quand l'accoudoir central est abaissé, ne laissez personne voyager sur la place centrale de la banquette arrière.

MISE EN GARDE

Pour réduire les risques de blessures en cours de conduite, l'accoudoir central arrière doit toujours être relevé.

- Lorsque l'accoudoir central est abaissé, ne laissez jamais personne voyager, pas même un enfant, dans le siège central de la banquette arrière. Être assis dans une mauvaise position peut entraîner des blessures graves.

- Tirez le levier de déverrouillage à distance de la partie gauche >>> **fig. 77** ① ou droite ② du dossier dans le sens de la flèche. La partie déverrouillée du dossier arrière se rabat automatiquement vers l'avant.
- Le cas échéant, refermez le hayon.

Le dossier arrière est déverrouillé lorsque vous voyez un repère rouge sur la touche >>> **fig. 69** ②.

Rabattre le dossier de la banquette arrière depuis le coffre à bagages

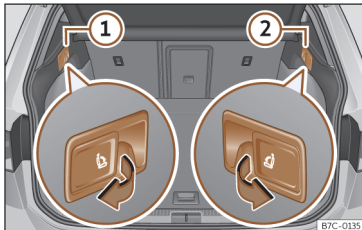


Fig. 77 Dans le coffre à bagages : leviers de déverrouillage du dossier arrière.

- Abaissez complètement l'appuie-tête.
- Ouvrez le hayon.

Feux

Éclairage du véhicule

Témoins de contrôle



S'allume en jaune

Panne totale ou partielle de l'éclairage extérieur.



S'allume en jaune

Feu antibrouillard arrière allumé.



S'allume en vert

Clignotant gauche ou droite. Le voyant clignote deux fois plus rapidement lorsqu'un clignotant du véhicule est défectueux.

Feux de détresse allumés >>> page 64.



S'allume en vert

Clignotants de remorque



S'allume en bleu Feux de route allumés ou appels de phares actionnés >>> page 105.



S'allume en bleu

L'assistant des feux de route (Light Assist) est activé >>> page 107.

Commande des feux



Fig. 78 Tableau de bord : commande des feux.

Allumer les feux

- Mettez le contact et tournez la commande des feux sur la position souhaitée >>> **fig. 78** :

AUTO Contrôle automatique des feux de croisement et des feux de jour.

☞☞☞ Feu de position et feux de jour allumés.

☞☞☞ Feux de croisement allumés.

0 Feux de jour allumés.

Éteindre les feux

- Coupez le contact et tournez la commande des feux sur la position souhaitée :

0 Feux éteints.

AUTO L'éclairage d'orientation « Coming Home » et « Leaving Home » et l'Éclairage de bienvenue peuvent être allumés.

☞☞☞ Feux de position ou feux de stationnement des côtés allumés.

☞☞☞ Feux de croisement éteints.

La responsabilité du réglage des projecteurs et du bon éclairage du véhicule en déplacement incombe toujours au conducteur.

Feux de position

Lorsque les feux de position ☞☞☞ sont allumés, les feux de position des deux phares, certaines zones des groupes optiques arrière, l'éclairage de plaque d'immatriculation et les touches du combiné d'instruments s'allument. La connexion automatique des feux de croisement s'active à partir d'environ 10 km/h (6 mph).

Contrôle automatique des feux de croisement **AUTO**

Lorsque la commande automatique des feux est en position **AUTO**, l'éclairage du véhicule et l'éclairage des instruments et des commandes s'allument et s'éteignent dans les conditions suivantes :

- Le capteur de lumière détecte l'obscurité.
- L'essuie-glace est connecté depuis assez longtemps.

La connexion automatique des feux de croisement est seulement une fonction auxiliaire et elle ne peut pas toujours identifier avec suffisamment de précision toutes les situations qui se présentent pendant la conduite.

Fonction feux de virage

Les feux de *virage* constituent une fonction complémentaire des feux de croisement permettant d'améliorer l'éclairage latéral de la chaussée dans les virages serrés à faible vitesse.

Lorsque les projecteurs sont allumés, un feu de virage statique s'allume lorsque vous circulez à une vitesse inférieure à 40 km/h (25 mph) ou dans des virages très serrés.

- En tournant le volant ou en activant le clignotant, le projecteur antibrouillard correspondant s'allume progressivement. Une fois le virage passé, les feux de *virage* s'éteignent progressivement.
- En engageant la marche arrière, les deux projecteurs antibrouillard s'allument simultanément.

Feux de jour

Les feux de jour peuvent augmenter la visibilité du véhicule lorsqu'il circule de jour.

Les feux de jour s'allument à chaque fois que le contact d'allumage est mis, si le commutateur est sur les positions **0** ou **AUTO** en fonction du niveau d'éclairage extérieur.

Feux d'autoroute

La fonction s'active et se désactive dans le menu correspondant du système d'infodivertissement.

- **Activation** : si le véhicule dépasse 110 km/h (68 mph) pendant plus de 10 secondes, le faisceau lumineux des feux de croisement s'élève légèrement pour augmenter la distance de visibilité du conducteur.
- **Désactivation** : dès que la vitesse du véhicule passe en dessous de 100 km/h (62 mph), le faisceau lumineux des feux de croisement retourne immédiatement à sa position normale.

Signaux sonores pour avertir que les feux n'ont pas été éteints

Si le contact n'est pas mis et que la portière du conducteur est ouverte, des signaux d'avertissement retentissent dans les cas suivants pour vous rappeler d'éteindre la lumière.

- Lorsque les feux de stationnement sont allumés >>> page 105.
- Lorsque la commande des feux se trouve sur la position >>< ou <|&.

Avec les feux de sortie connectés (fonction « Coming Home »), lorsque vous quittez le véhicule, aucun signal sonore ne retentira pour avertir que les feux sont allumés.

MISE EN GARDE

Si la voie n'est pas bien éclairée et que d'autres usagers ne voient pas le véhicule ou qu'ils le voient mal, cela peut provoquer des accidents.

- L'allumage automatique des projecteurs (**AUTO**) allume les projecteurs seulement lorsque les conditions de luminosité changent, par exemple lorsqu'il y a du brouillard.

MISE EN GARDE

Les feux de position ou les feux de jour ne sont pas assez lumineux pour éclairer suffisamment la route et pour que les autres usagers de la route vous voient.

- C'est pourquoi vous devez toujours allumer les feux de croisement s'il pleut ou en cas de mauvaise visibilité.
- Il ne faut jamais circuler avec les feux de jour lorsque la voie n'est pas bien éclairée à cause des conditions climatiques ou d'éclairage.
- Sur les véhicules équipés de feux arrière à ampoule, lorsque les feux de jour sont activés, les feux arrière sont désactivés. Un véhicule sans feux arrière allumés peut passer

inaperçu pour les autres conducteurs dans l'obscurité, en cas de pluie ou de mauvaises conditions de visibilité.

⚠ MISE EN GARDE

Si les projecteurs sont réglés trop hauts et en cas d'utilisation inappropriée des feux de route, cela risque de distraire et d'éblouir les autres conducteurs. Cela pourrait entraîner un accident grave.

- Assurez-vous à tout moment que les projecteurs sont réglés correctement.

ℹ Nota

- Il faut respecter les dispositions légales propres à chaque pays concernant l'utilisation de l'éclairage du véhicule.
- Les feux de croisement ne s'allument que si le contact d'allumage est mis. Lorsque le contact d'allumage est déconnecté, les feux de position se connectent automatiquement.

Feux antibrouillard



Fig. 79 Tableau de bord : commande des feux.

Les témoins de contrôle $\$D$ ou $Q\#$ affichent également sur la commande des feux ou sur le combiné d'instruments les projecteurs antibrouillard, lorsqu'ils sont activés.

Les feux antibrouillard peuvent s'allumer lorsque la commande des feux est en position $\gg\ll$, $\$D$ ou **AUTO** lorsque le contact est mis :

- **Allumer les antibrouillards $\$D$** : tirez le commutateur des feux jusqu'au premier enclenchement >>> fig. 79 ①.
- **Allumer les feux arrière antibrouillard $Q\#$** : tirez le commutateur des feux à fond ②.
- Pour désactiver les feux antibrouillard, appuyez sur la commande d'éclairage ou tournez-la jusqu'à la position 0.

ℹ Nota

L'antibrouillard arrière peut éblouir les véhicules qui vous suivent. Utilisez l'antibrouillard arrière uniquement en cas de visibilité très limitée.

Levier des clignotants et des feux de route

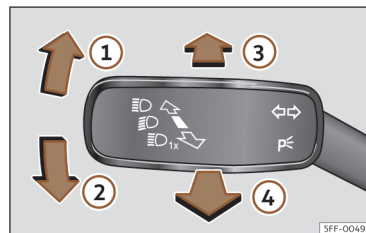



Fig. 80 Levier des clignotants et des feux de route (selon les versions).

Déplacez le levier dans la position souhaitée :

- ① Clignotant droit ou feu de stationnement droit (contact d'allumage coupé).
- ② Clignotant gauche ou feu de stationnement gauche (contact d'allumage coupé).
- ③ Allumer les feux de route. Le témoin de contrôle $\$D$ s'allume dans le combiné d'instruments.


- ④ L'appel de phares s'active en actionnant le levier. Le témoin de contrôle  s'allume dans le combiné d'instruments.

Placez le levier dans sa position de repos pour désactiver la fonction correspondante.

Clignotants confort

Après le contact d'allumage, déplacez le levier jusqu'à la butée vers le haut ou vers le bas et relâchez-le. Le clignotant clignotera trois fois.

Pour désactiver le clignotement de confort à l'avance, actionnez à nouveau le levier dans la direction contraire jusqu'au point où vous sentez une résistance, puis lâchez-le.

Le clignotement confort peut être activé et désactivé sur le système d'infodivertissement à travers la touche de fonction  > **Réglages** > **Éclairage** > **Assistants d'éclairage** > **clignotement confort**.


Feux de stationnement p^é

Les feux de stationnement ne s'allument que si le contact d'allumage est coupé. Lorsque le feu en question est allumé, un signal sonore retentit tant que la portière du conducteur est ouverte.

- Coupez le contact d'allumage.
- Déplacez le levier des clignotants vers le haut ou le bas.

Lorsque les feux de stationnement sont allumés, les feux de position avant et arrière du côté correspondant et une partie des feux arrière s'allument également.

Feux de stationnement des deux côtés

- Coupez le contact d'allumage.
- Positionnez le commutateur des feux en position .
- Verrouillez le véhicule de l'extérieur.

Seuls les feux de position des deux projecteurs s'allument alors, ainsi que les feux arrière.

MISE EN GARDE

L'utilisation des clignotants de manière inappropriée, leur non-utilisation ou non-désactivation peut induire en erreur les usagers de la route. Cela pourrait entraîner un accident grave.

- Prévendez à chaque fois que vous voulez changer de voie, que vous doublez ou que vous braquez le volant en activant le clignotant suffisamment à l'avance.
- Désactivez le clignotant dès que vous avez fini la manœuvre, changé de voie, doublé ou braqué le volant.

MISE EN GARDE

L'utilisation incorrecte des feux de route peut causer des accidents et des blessures graves, car les feux de route peuvent distraire et éblouir les autres conducteurs.

Nota

- Un signal d'avertissement retentit si vous coupez le contact sans avoir éteint les clignotants et tant que la porte du conducteur reste ouverte. Ce signal vous rappelle que vous devez désactiver les clignotants, à moins que vous ne vouliez laisser allumés les feux de stationnement.
- Si les clignotants confort sont allumés (trois clignotements) et que le clignotant confort du côté opposé s'allume, le côté actif cesse de clignoter et le côté nouvellement sélectionné ne clignote qu'une fois.
- Le clignotant ne fonctionne que lorsque le contact d'allumage est mis. Le signal de détresse fonctionne aussi lorsque le contact d'allumage est coupé.
- Les feux de route ne peuvent être allumés que si les feux de croisement sont allumés.
- En cas de défaut sur l'un des clignotants de la remorque, le témoin cesse de clignoter (clignotants de la remorque) et le clignotant du véhicule cesse de clignoter deux fois plus vite.

• Dans des conditions météorologiques froides ou humides, les projecteurs, les feux arrière et les clignotants pourraient s'embuer temporairement. Ce phénomène est normal et n'a aucune influence sur la vie utile du système d'éclairage du véhicule.

• Si vous laissez le clignotant gauche ou droit activé et que vous coupez le contact d'allumage., les feux de stationnement ne s'allument pas automatiquement.



Assistant de feux de route (Light Assist)

L'assistant des feux de route évite automatiquement d'éblouir les véhicules venant dans l'autre sens ou ceux vous précédant. De plus, il détecte les zones éclairées et éteint les feux de route en passant, par exemple, dans les agglomérations.

Parmi ses restrictions, l'assistant allume ou éteint automatiquement les feux de route en fonction des conditions ambiantes et de circulation, ainsi qu'en fonction de la vitesse >>> ⚠.

⊞(A) Activation de l'assistant de feux de route

- Mettez le contact et amenez la commande d'éclairage en position **AUTO**.
- À partir de la position de base, poussez vers l'avant le levier des clignotants et de feux de route >>> fig. 80 ③.

Lorsque l'assistant des feux de route est connecté, le témoin de contrôle  s'allume sur l'écran du combiné d'instruments. Lorsque les feux de route sont activés, le témoin de contrôle bleu  de feux de route s'allume sur le combiné d'instruments.

Désactivation de l'assistant de feux de route

- Tournez le commutateur d'éclairage dans une position autre que **AUTO**.
- **OU** : avec l'assistant des feux de route activé, tirez vers l'arrière le levier des clignotants et des feux de route >>> fig. 80 ④.
- **OU** : si l'assistant des feux de route est activé, mais que les feux de route **ne sont pas** activés, poussez le levier des clignotants et des feux de route vers l'avant pour allumer les feux de route manuellement. Tirez le levier des clignotants et des feux de route vers l'arrière pour, le moment venu, éteindre manuellement les feux de route.
- **OU** : coupez le contact.

Limites du système

Dans les cas suivants, les feux de route doivent être éteints manuellement car l'assistant de feux de route ne les éteindra pas à temps ou ne les éteindra pas du tout :

- Sur les routes peu éclairées avec des panneaux de signalisation très réfléchissants.
- En cas de présence d'usagers de la route peu ou pas éclairés, par exemple des piétons ou des cyclistes.
- Dans des virages serrés, lorsque la circulation dans l'autre sens est en partie cachée, dans les montées ou les descentes prononcées.
- Sur les axes avec une circulation dans l'autre sens, avec la présence de rails de séparation des voies, lorsque le conducteur peut voir largement au-dessus, par exemple au volant d'un camion.
- Par temps de brouillard, en cas de neige ou de forte pluie.
- Dans des tourbillons de poussière ou de sable.
- Lorsque le pare-brise est endommagé dans le champ de vision de la caméra.
- Lorsque le champ de vision de la caméra est embué, sale ou recouvert d'autocollants, de neige ou de givre.
- Si la caméra est en panne ou si son alimentation électrique est coupée.

MISE EN GARDE

Les performances de confort de l'assistant des feux de route ne doivent pas vous inciter à prendre des risques. Le système ne remplace en aucun cas la concentration du conducteur.

- Gardez toujours le contrôle des feux de route et adaptez-les aux conditions de luminosité, de visibilité et de circulation.
- Il se peut que le régulateur des feux de route ne reconnaisse pas correctement toutes les situations de conduite et qu'il fonctionne avec des limitations dans certains cas.
- Lorsque l'objectif de la caméra est sale, couvert ou endommagé, le fonctionnement du régulateur des feux de route peut être affecté. Ceci est également valable lorsque vous modifiez l'installation d'éclairage du véhicule, en faisant installer par exemple des phares supplémentaires.

AVERTISSEMENT

Prenez les points suivants en compte afin de ne pas endommager le fonctionnement du système :

- Nettoyez régulièrement l'objectif de la caméra et maintenez-le exempt de neige et de glace.
- Ne couvrez pas l'objectif de la caméra.
- Vérifiez que le pare-brise, situé dans la zone de l'objectif de la caméra, n'est pas endommagé.

Nota

- Les appels de phare peuvent être activés et désactivés manuellement à tout moment avec le levier des clignotants et des feux de route >>> page 105.
- Si des objets projetant de la lumière se trouvent dans la zone d'influence de la caméra, par exemple un système portable de navigation, le fonctionnement de l'assistant de feux de route peut en être affecté.

Fonction « Coming home » et « Leaving home » (éclairage extérieur d'orientation)

Les feux « Coming Home » et « Leaving Home » éclairent l'environnement le plus proche du véhicule en montant et sortant de ce dernier en cas d'obscurité.

Ces feux sont contrôlés automatiquement à travers un capteur de lumière.

Allumer les feux « Coming Home »

- Déverrouillez le véhicule (si la commandes des feux est sur la position **AUTO** et le capteur de luminosité détecte l'obscurité).

Éteindre les feux « Coming Home »

- Ils s'éteignent automatiquement une fois écoulé le temps de retard d'extinction des feux.
- **OU** : verrouillez le véhicule.
- **OU** : tournez la commande des feux jusqu'à la position 0.
- **OU** : mettez le contact.

Allumer les feux « Leaving Home »

- Coupez le contact d'allumage.

Les feux « Leaving Home » s'allument si la commande des feux est en position **AUTO** et que le capteur de luminosité détecte l'obscurité.

Le retard d'extinction des feux commence au moment de la fermeture de la dernière porte du véhicule ou du hayon du coffre.

Éteindre les feux « Leaving Home »

- Ils s'éteignent automatiquement une fois écoulé le temps réglé pour le retard d'extinction des feux.
- **OU** : ils s'éteignent automatiquement si, environ 30 secondes après l'activation de la fonction, une porte du véhicule ou le hayon du coffre sont toujours ouverts.
- **OU** : tournez la commande des feux jusqu'à la position 0.
- **OU** : mettez le contact.

Éclairage de bienvenue

L'éclairage de bienvenue est un éclairage situé sur les rétroviseurs extérieurs et dirigé vers le sol. Il s'active ou se désactive lorsque la commande des feux est en position **AUTO**, et active ou désactive la fonction « Coming Home » ou « Leaving Home ».

Réglages de « Coming home » et « Leaving home »

Dans le menu des réglages du véhicule du système d'infodivertissement, vous pouvez régler la durée du délai d'extinction des feux, ainsi que l'activation et la désactivation de la fonction >>> page 33.

Réglage dynamique du site des projecteurs

La portée des phares s'adapte automatiquement à l'état de charge du véhicule lorsque ceux-ci s'allument.

MISE EN GARDE

Si le réglage dynamique du site des projecteurs tombe en panne ou ne fonctionne pas correctement, les phares peuvent aveugler et distraire les autres usagers de la route. Cela peut provoquer des accidents et de graves blessures.

- Adressez-vous immédiatement à un atelier spécialisé et faites réviser le réglage du site des projecteurs.

Conduite à l'étranger

Le faisceau lumineux des feux de croisement est asymétrique : le côté de la route par lequel vous voyagez est éclairé plus intensément.

Lorsqu'un véhicule conçu pour un pays avec conduite à droite voyage dans un pays avec conduite à gauche (ou vice versa), il faut normalement couvrir une partie de la tulipe des phares avec des masques adhésifs ou changer le réglage des phares afin de ne pas éblouir les autres conducteurs.

Dans ces cas-là, la réglementation précise des valeurs d'éclairage qui doivent être respectées dans certains points de la distribution lumineuse. Il s'agit du « Mode de voyage ».

La répartition lumineuse des phares permet de respecter les valeurs spécifiques du « Mode de voyage » sans avoir à utiliser de masques autocollants ni à modifier les réglages.


Nota

Le « Mode de voyage » n'est autorisé que temporairement. Si quelqu'un prévoit un long séjour dans un pays où le mode de circulation est différent, il devra se rendre chez un partenaire SEAT pour faire remplacer ses projecteurs.

Éclairage intérieur

Éclairage du combiné d'instruments, des écrans et des commandes

L'intensité d'éclairage des cadrans et des commandes peut être réglée dans le système d'infodivertissement :

- Sélectionnez  > **Réglages** > **Éclairage** > **Éclairage de l'habitacle**.

L'intensité réglée s'adapte automatiquement aux changements de luminosité ambiante dans le véhicule.

Lorsque la connexion automatique du feu de croisement **AUTO** est activée, un capteur allume ou éteint automatiquement le feu de croisement, de même que l'éclairage des cadrans et des commandes, en fonction de la luminosité ambiante.


Dans certains cas, par exemple, en traversant un tunnel sans la connexion automatique du feu de croisement **AUTO** branchée, l'éclairage du combiné d'instruments peut s'éteindre. Le but de cette fonction est d'indiquer visuellement au conducteur qu'il doit activer les feux de croisement. Si votre véhicule est équipé d'un tableau de bord numérique, le combiné d'instruments affiche l'avertissement **Allumez les feux**.

Éclairage intérieur et de lecture

Éclairage du coffre à bagages et de la boîte à gants


Lors de l'ouverture et de la fermeture de la boîte à gants, du côté du passager avant, et du hayon, l'éclairage correspondant s'allumera et s'éteindra.

Éclairage du plancher

L'éclairage du plancher dans la zone inférieure du combiné d'instruments (conducteur et passager avant) s'allume lorsque les portes sont ouvertes et diminue en intensité en cours de route. Cette intensité peut être réglée dans le menu du système d'infodivertissement à l'aide du bouton de fonction  > **Réglages** > **Éclairage** > **Éclairage de l'habitacle**.

Éclairage d'ambiance

L'éclairage d'ambiance éclaire la zone de la console centrale, la zone du plancher et, en fonction de la version, également le panneau des portes avant.

L'intensité et la couleur de l'éclairage d'ambiance peuvent être réglées dans le menu d'infodivertissement à l'aide de la touche de fonction  > **Réglages** > **Éclairage d'ambiance**.

Nota

Les lampes de lecture s'éteignent en verrouillant le véhicule ou quelques minutes après avoir coupé le contact. Cela empêche la batterie du véhicule de se décharger.

Nota

En fonction du niveau d'équipement du véhicule, les éclairages intérieurs suivants peuvent être de type LED : éclairage du plafonnier avant, éclairage du plafonnier arrière, éclairage du plancher et éclairage du pare-soleil et de la boîte à gants.

Visibilité

Systèmes d'essuie-glace avant et arrière

Levier d'essuie-glace

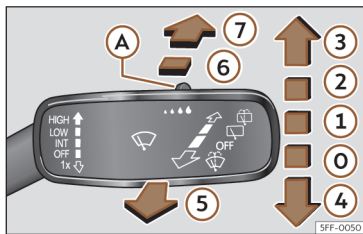


Fig. 81 Commande de l'essuie-glace avant et arrière.

Déplacez le levier dans la position souhaitée :

- OFF** ① Essuie-glace déconnecté.
- INT** ② Balayage à intervalles de l'essuie-glace ou activation du détecteur de pluie. Le balayage intermittent de l'essuie-glace s'effectue en fonction de la vitesse à laquelle vous circulez. Plus vous circulez vite, plus la fréquence de l'essuie-glace sera élevée.
- LOW** ③ Balayage lent.
- HIGH** ④ Balayage rapide.

- 1x ④ Balayage bref. Si vous maintenez le levier appuyé plus longtemps, le balayage s'accélère.
- ⑤ Le lavage automatique de l'essuie-glace est activé en tirant le levier. Le Climatronic connecte le recyclage d'air pendant environ 30 secondes pour éviter que l'odeur des liquides lave-glace pénètre dans l'habitacle.
- ⑥ Le balayage automatique de la lunette arrière est activé. L'essuie-glace arrière fonctionne à intervalles d'environ 6 secondes.
- ⑦ Le lavage automatique de la lunette arrière est activé en maintenant le levier enfoncé.
- ⦿ ⑧ Commande de réglage de la durée des intervalles de balayage (véhicules sans détecteur de pluie et de luminosité) ou de la sensibilité du détecteur de pluie.

⚠ MISE EN GARDE

Si vous n'ajoutez pas assez d'antigel au liquide lave-glace, celui-ci pourrait geler sur la vitre et compromettre la visibilité.

- Par températures hivernales, n'utilisez pas le système d'essuie-glace sans avoir auparavant réchauffé le pare-brise à l'aide du système de chauffage et de ventilation. Le nettoyage pour glaces pourrait sinon geler sur le pare-brise et limiter la visibilité vers l'avant.

⚠ MISE EN GARDE

L'utilisation de balais d'essuie-glace usés ou sales réduit la visibilité et augmente le risque d'accidents et de blessures graves.

- Remplacez les balais d'essuie-glace dès qu'ils sont en mauvais état ou usés et qu'ils ne nettoient plus les vitres correctement
- >>> page 302.

⚠ AVERTISSEMENT

Avant de démarrer et avant de mettre le contact d'allumage, vérifiez les points suivants pour éviter des dommages sur la vitre, sur les balais de l'essuie-glace et sur le moteur de l'essuie-glace :

- Le levier de l'essuie-glace se trouve en position de repos.
- Vous avez retiré ou éliminé la neige et la glace de l'essuie-glace et des vitres.
- Vous avez décollé avec soin les balais d'essuie-glace qui ont été congelés. Pour cela, CUPRA recommande un aérosol antigel.

⚠ AVERTISSEMENT

N'activez pas l'essuie-glace si le pare-brise est sec. Le balayage à sec des balais de l'essuie-glace peut endommager la vitre.

Nota

- Lorsque le véhicule s'arrête avec les essuie-glaces connectés, ceux-ci passeront immédiatement au niveau de balayage inférieur.
- Si avec le véhicule à l'arrêt, la porte du conducteur ou celle du passager avant s'ouvre, les essuie-glaces reviennent à la position de départ et se déconnectent. Si la porte se ferme ou que le levier de l'essuie-glaces est actionnée dans les quelques secondes, l'essuie-glace se connecte à nouveau.
- En hiver, la position d'entretien des essuie-glaces peut être utile pour pouvoir mieux soulever les balais d'essuie-glace du pare-brise lorsque vous laissez le véhicule stationné >>> page 302.

Fonctions de l'essuie-glace

Balayage automatique de l'essuie-glace arrière

L'essuie-glace arrière s'active automatiquement lorsque, avec l'essuie-glace activé, vous engagez la marche arrière. Lorsque la marche est engagée, la connexion automatique de l'essuie-glace arrière peut être activée et désactivée dans le système d'infodivertissement, dans le menu des réglages du véhicule >>> page 33.

Gicleurs chauffants du lace-glaces

Le chauffage décongèle des gicleurs du lave-glaces qui se sont congelés. La puissance calorifique est automatiquement réglée en fonction de la température ambiante lorsque vous mettez le contact d'allumage. Le chauffage décongèle seulement les gicleurs, et pas les tuyaux flexibles par où passe le liquide lave-glaces.

Nota

Après l'actionnement du lave-glace, un second balayage est effectué après environ 5 secondes si le véhicule est en circulation (fonction « d'intermittence »). Si au cours d'une période de temps inférieure à 3 secondes, la fonction « essuie-glace » est actionnée à nouveau après la fonction d'intermittence, un nouveau cycle de lavage débutera sans réaliser le dernier balayage. Pour disposer à nouveau de la fonction « d'intermittence », il faudra désactiver et activer l'allumage.

Nota

Lorsqu'un obstacle se trouve sur la vitre, l'essuie-glace essaie de le balayer sur le côté. Si l'obstacle continue à bloquer l'essuie-glace, ce dernier s'arrêtera. Retirez l'obstacle et actionnez à nouveau l'essuie-glace.

Détecteur de pluie et de luminosité

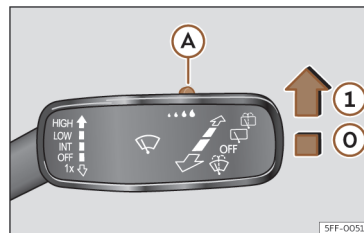


Fig. 82 Levier des essuie-glaces : régler le détecteur de pluie **A**.

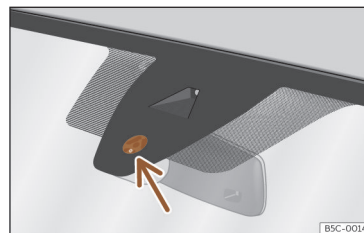



Fig. 83 Surface sensible du détecteur de pluie.

Le détecteur de pluie activé contrôle lui-même les intervalles de balayage de l'essuie-glace en fonction de la quantité de pluie >>> .

Poussez le levier dans la position souhaitée >>> **fig. 82**.

- ⓪ Détecteur de pluie désactivé.
- ① Détecteur de pluie activé ; balayage automatique si nécessaire.
- Ⓐ Réglage de la sensibilité du détecteur de pluie :
 - Déplacer la commande vers la droite : niveau de sensibilité élevé.
 - Déplacer la commande vers la gauche : niveau de sensibilité faible.

Après avoir coupé le contact et l'avoir remis, le capteur de pluie reste activé et reprend sa marche lorsque l'essuie-glace se trouve dans la position >>> **fig. 82** ① y et que vous circulez à plus de 16 km/h (10 mph).

Fonctionnement anormal du détecteur de pluie et de luminosité

Les possibles causes d'anomalies et d'interprétations erronées *dans la zone de la surface sensible* >>> **fig. 83** du détecteur de pluie peuvent être :

- **Balais endommagés** : une pellicule d'eau sur les balais endommagés peut allonger le temps d'activation, réduire les intervalles de lavage ou provoquer un balayage rapide et continu.
- **Insectes** : la présence d'insectes peut causer l'activation de l'essuie-glace.
- **Sel déversé sur les axes** : en hiver, le sel utilisé sur les routes peut provoquer un balayage exagérément long alors que le pare-brise est presque sec.

- **Saletés** : la poussière sèche, la cire, le revêtement des glaces (effet lotus) ou les restes de détergent (station de lavage) peuvent réduire l'efficacité du détecteur de pluie, ralentir son temps de réaction ou annuler son fonctionnement. Nettoyez régulièrement la surface sensible du détecteur de pluie >>> **fig. 83** (flèche) et vérifiez l'état des balais.

- **Fissure sur le pare-brise** : l'impact d'une pierre déclenche un cycle unique de balayage lorsque le détecteur de pluie est activé. Le détecteur de pluie intègre ensuite la réduction de la surface sensible et se règle. En fonction de la taille de l'impact de la pierre, le comportement du détecteur peut varier.

⚠ MISE EN GARDE

Il est possible que le capteur de pluie ne capte pas suffisamment cette dernière et qu'il n'active pas l'essuie-glace.

- Si nécessaire, activez l'essuie-glace manuellement lorsque l'eau réduit la visibilité sur le pare-brise.

ℹ Nota

- Pour retirer les cires et les revêtements, nous recommandons d'utiliser un détergent pour vitres contenant de l'alcool.
- Ne mettez pas d'autocollants sur le pare-brise devant le capteur de pluie. Cela pourrait provoquer des perturbations ou des défauts de celui-ci.

Rétroviseurs

Consignes générales de sécurité

Les rétroviseurs extérieurs et le rétroviseur intérieur permettent au conducteur d'observer les véhicules qui circulent derrière et d'adapter son comportement au volant en conséquence.

Pour une conduite sûre, il est important que le conducteur règle correctement les rétroviseurs extérieurs et intérieurs avant de partir.

En regardant dans les rétroviseurs extérieurs et dans le rétroviseur intérieur, il n'est pas possible de voir l'ensemble de la zone située à l'arrière et sur les côtés du véhicule. Ces zones hors du champ de vision sont appelées angle mort. Il peut y avoir d'autres usagers de la voie et des objets dans l'angle mort.

⚠ MISE EN GARDE

Le réglage des rétroviseurs extérieurs et du rétroviseur intérieur pendant la conduite peut distraire le conducteur. Cela peut provoquer des accidents et de graves blessures

- Réglez les rétroviseurs extérieurs et le rétroviseur intérieur seulement lorsque le véhicule est à l'arrêt.
- Lorsque vous stationnez, changez de voie, dépassez ou tournez, observez toujours attentivement l'environnement, car il pourrait y avoir d'autres usagers de la voie ou des objets dans l'angle mort.

- Assurez-vous toujours que les rétroviseurs sont correctement réglés et que la visibilité vers l'arrière n'est pas réduite par le gel, la neige, l'embruage ou un objet.

MISE EN GARDE

Si vous ne calculez pas avec précision la distance à laquelle se trouvent les véhicules qui circulent derrière vous, des accidents et de graves blessures peuvent se produire.

- Les rétroviseurs courbés (convexes ou non sphériques) augmentent le champ de vision, et les objets y apparaissent plus petits et plus éloignés.
- Les rétroviseurs courbés ne permettent pas de calculer avec précision la distance à laquelle se trouvent les véhicules qui circulent derrière vous, ce pourquoi leur utilisation lors du changement de voie pourrait provoquer des accidents et de graves lésions.
- Dans la mesure du possible, utilisez le rétroviseur intérieur pour calculer exactement la distance par rapport aux véhicules qui vous précèdent ou à d'autres objets.
- Assurez-vous toujours d'avoir assez de visibilité vers l'arrière.

MISE EN GARDE

Les rétroviseurs intérieurs photosensibles contiennent un liquide électrolytique qui pourrait fuir en cas de rupture du miroir.

- S'il fuit, le liquide électrolytique peut irriter la peau, les yeux et les organes respiratoires, en particulier chez les personnes asthmatiques ou souffrant de maladies similaires. Inhalez immédiatement assez d'air frais et sortez du véhicule, ou, si cela n'est pas possible, ouvrez toutes les glaces et les portes.
- Si le liquide électrolytique entre en contact avec la peau ou les yeux, rincez immédiatement la zone concernée à l'eau abondante pendant au moins 15 minutes et consultez un médecin.
- Si le liquide entre en contact avec des chaussures ou des vêtements, rincez-les immédiatement avec l'eau abondante pendant au moins 15 minutes. Avant de réutiliser les chaussures ou les vêtements, nettoyez-les à fond.
- Si vous avez du liquide électrolytique, rincez-vous immédiatement la bouche à l'eau abondante pendant au moins 15 minutes. Ne provoquez pas le vomissement tant qu'un médecin ne l'a pas conseillé. Faites immédiatement appel à un médecin.

AVERTISSEMENT


En cas de rupture d'un rétroviseur intérieur photosensible, du liquide électrolytique peut s'échapper. Ce liquide attaque les surfaces plastiques. C'est pourquoi vous devez l'enlever dès que possible avec une éponge humide, par exemple.

Rétroviseur intérieur

Rétroviseur intérieur équipé de la fonction anti-éblouissement automatique

Avec le contact d'allumage mis, les capteurs du rétroviseur mesurent l'incidence de la lumière à l'arrière et à l'avant.

Le rétroviseur intérieur s'obscurcit automatiquement en fonction des valeurs mesurées.

Lorsque l'incidence de la lumière sur les capteurs est gênée ou interrompue, par ex. par un store pare-soleil ou des objets qui pendent, le rétroviseur intérieur photosensible automatique ne fonctionne pas ou fonctionne mal. De plus, l'utilisation de dispositifs portables de navigation fixés au pare-brise ou à proximité du rétroviseur intérieur photosensible automatique peut affecter le fonctionnement des capteurs >>> .

La fonction photosensible automatique se désactive dans certaines situations, par ex. lorsque vous engagez la marche arrière.

MISE EN GARDE

La lumière de l'écran des dispositifs portables de navigation peut provoquer des dysfonctionnements du rétroviseur intérieur photosensible automatique et provoquer un accident et de graves blessures.

- Le fonctionnement anormal de la fonction photosensible automatique peut faire qu'il ne soit pas possible d'utiliser le rétroviseur intérieur pour calculer exactement la distance par rapport aux véhicules qui vous précèdent ou à d'autres objets.

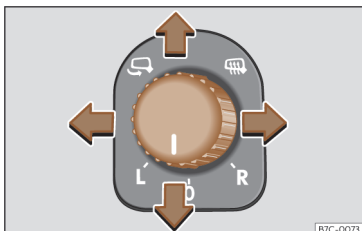


Régler les rétroviseurs extérieurs

Fig. 84 Détail de la portière du conducteur : commande du rétroviseur extérieur.

Tournez la commande vers la position correspondante.

L/R En déplaçant la commande sur la position désirée, réglez les rétroviseurs côté conducteur (**L**, gauche) et côté passager avant (**R**, droite) dans la direction souhaitée.

 Selon l'équipement, les miroirs des rétroviseurs sont chauffés en fonction de la température extérieure.

 Rabattement des rétroviseurs >>> .

0 Le rétroviseur extérieur ne peut pas être réglé, et toutes les fonctions sont désactivées.

Activer les fonctions des rétroviseurs extérieurs

Les fonctions suivantes des rétroviseurs extérieurs peuvent être activées et désactivées sur le système d'infodivertissement, dans le menu des réglages du véhicule >>> page 33.

Réglage synchrone des rétroviseurs extérieurs


Le réglage synchronisé des rétroviseurs règle simultanément le rétroviseur extérieur droit lorsque vous réglez le gauche

- Tournez la commande sur la position **L**¹⁾.

- Réglez le rétroviseur extérieur gauche. Le rétroviseur droit est alors réglé simultanément (de manière synchrone).

- Si nécessaire, corrigez le réglage du rétroviseur du côté droit : tournez la commande jusqu'à la position **R**¹⁾.

Rabattement des rétroviseurs extérieurs lors de la fermeture du véhicule

Lorsque le véhicule est verrouillé ou déverrouillé depuis l'extérieur, les rétroviseurs extérieurs peuvent être rabattus ou déployés automatiquement en fonction de l'équipement. Pour cela, la commande giratoire doit se trouver sur la position , **L**, **R**, ou **0**.

Si la commande giratoire des rétroviseurs extérieurs électriques est sur la position pliée, les rétroviseurs extérieurs resteront rabattus.

Fonction de mémoire


Les touches de mémoire >>> page 100 vous permettent d'enregistrer et d'activer le réglage des rétroviseurs extérieurs.

Les réglages seront également enregistrés dans la clé ou dans l'utilisateur des services en ligne²⁾.

¹⁾ Sur les véhicules avec le volant à droite, le réglage est symétrique

²⁾ Non disponible sur tous les marchés.

Mémoriser le réglage du rétroviseur extérieur du passager avant pour la marche arrière

- Mettez le contact.
- Sur le système d'infodivertissement, sélectionnez  > **Réglages** > **Rétroviseurs et essuie-glace** > **Rétroviseurs** > **Baisser lors du passage de la marche arrière** >>> page 33.
- Sur la commande, sélectionnez la position **R**¹⁾.
- Engagez la marche arrière.
- Réglez le rétroviseur extérieur du côté passager avant de manière à bien voir, par exemple, le bord du trottoir.
- Désengagez la marche arrière.
- La position réglée pour le rétroviseur est mémorisée.

Activer les réglages du rétroviseur extérieur du passager avant pour la marche arrière

- Tournez la commande des rétroviseurs extérieurs sur la position **R**¹⁾.
- Engagez la marche arrière lorsque le contact d'allumage est mis. Le rétroviseur extérieur droit se situera sur la position mémorisée.

Le rétroviseur extérieur du côté passager quitte automatiquement la position mémorisée pour la marche arrière lorsque le véhicule

avance à plus de 15 km/h (9 mph) environ, ou lorsque la commande est tournée dans une position autre que **R**.

MISE EN GARDE

Rabattre et déployer le rétroviseur extérieur sans prendre de précautions peut provoquer des blessures.

- Rabattez ou déployez le rétroviseur extérieur si personne ne se trouve sur le parcours du rétroviseur.
- En déplaçant le rétroviseur, veillez à ne pas vous coincer les doigts entre le miroir et son support.

AVERTISSEMENT

- Si vous lavez le véhicule dans une station de lavage automatique, rabattez les rétroviseurs pour éviter de les endommager.
- Les rétroviseurs extérieurs rabattables électriquement ne doivent pas être actionnés manuellement car cela pourrait endommager leur actionnement électrique.

Conseil antipollution

Ne laissez pas le dégivrage des rétroviseurs extérieurs allumé plus longtemps que nécessaire. Sinon, vous consommez inutilement de l'énergie.

Nota

Si le réglage électrique des rétroviseurs est défaillant, vous pouvez régler manuellement les deux miroirs de rétroviseurs extérieurs en appuyant sur le bord.

Protection solaire

Pare-soleil

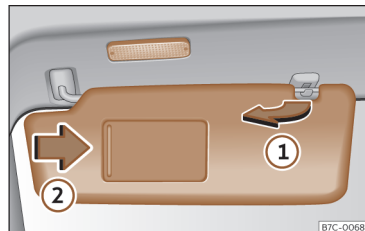


Fig. 85 Pare-soleil.

¹⁾ Sur les véhicules avec le volant à droite, le réglage est symétrique

Possibilités de réglage des pare-soleil pour le conducteur et le passager avant

- Baisser le pare-soleil vers le pare-brise.
- Le pare-soleil peut être retiré du support et rabattu contre la portière >>> **fig. 85 ①**.
- Basculez le pare-soleil vers la porte, en longueur vers l'arrière.

Un miroir de courtoisie, couvert par un cache, se trouve dans la pare-soleil. Lorsque l'on fait coulisser le volet **②** une lumière s'active.

La lumière s'éteint lorsque vous fermez le volet du miroir de courtoisie ou lorsque vous rabattez le pare-soleil vers le haut.

MISE EN GARDE

Les pare-soleil ouverts peuvent réduire la visibilité.

- Remplacez toujours les pare-soleils dans leurs fixations si vous n'en avez plus besoin.

Nota

La lumière qui se trouve au-dessus du pare-soleil s'éteint automatiquement dans certaines conditions après quelques minutes. Cela empêche la batterie du véhicule de se décharger.

Climatisation

Chauffage, ventilation et refroidissement

Introduction

Le **Climatronic** est un climatiseur automatique qui chauffe, refroidit et déshumidifie l'air.

Avec le mode automatique du Climatronic, il est possible de régler automatiquement la température, la distribution et le débit de l'air pour obtenir un confort thermique optimal.

Appuyez sur l'une des touches pour activer la fonction correspondante. Pour désactiver la fonction, appuyez de nouveau sur la touche.

Les LED allumés à côté des touches indiquent que la fonction est activée.

Dans les réglages de climatisation du système d'infodivertissement, les boutons de fonction en jaune indiquent que la fonction est activée >>> page 121.

Utilisation économique du climatiseur

Avec le climatiseur connecté, le compresseur consomme la puissance du moteur et augmente la consommation de carburant.

Le climatiseur fonctionne de façon optimale lorsque les vitres et le toit ouvrant sont fermés. Cependant, si l'habitacle a été trop chauffé,

par exemple avec le véhicule arrêté en plein soleil, vous pouvez accélérer le refroidissement en ouvrant les vitres et le toit ouvrant pendant quelques instants.

Filtre à poussière et à pollen

Le filtre à poussière et à pollen avec cartouche de charbon actif réduit les impuretés dans l'air introduit dans l'habitacle.

Le filtre à poussière et à pollen doit être remplacé régulièrement afin que la puissance du climatiseur ne soit pas affectée.

Si le rendement du filtre diminue prématurément à cause de l'utilisation du véhicule dans un environnement où l'air contient de nombreuses impuretés, il faut le remplacer sans attendre le moment prévu.

Diffuseurs d'air

Pour garantir le chauffage, le refroidissement et la ventilation à l'intérieur de l'habitacle, les diffuseurs d'air doivent rester ouverts.

Il existe d'autres diffuseurs d'air supplémentaires et non réglables sur le combiné d'instruments, au niveau du plancher et à l'arrière de l'habitacle.

⚠ MISE EN GARDE

L'absence d'une bonne visibilité à travers les vitres augmente le risque d'accident grave.

- Veillez toujours à ce que les vitres soient dépourvues de gel et de neige, et qu'elles ne soient pas embuées, de manière à avoir une bonne visibilité à l'extérieur du véhicule.
- Ne démarrez que lorsque vous disposez d'une bonne visibilité.
- Assurez-vous de toujours utiliser correctement le climatiseur, ainsi que le dégivrage de la lunette arrière afin de bien voir ce qui se passe à l'extérieur.
- Ne laissez jamais le recyclage d'air fonctionner durant une période prolongée. Lorsque le système de refroidissement est désactivé et le mode de recyclage de l'air activé, les vitres peuvent s'embuer très rapidement et limiter considérablement la visibilité.
- Désactivez le mode de recyclage de l'air quand vous n'en avez pas besoin.

⚠ AVERTISSEMENT

Ils pourraient se détériorer ou devenir inutilisables à cause de l'air qui sort des diffuseurs.

- Ne placez pas d'aliments, de médicaments ou d'autres objets sensibles au froid ou à la chaleur devant les diffuseurs d'air.

 Nota

- Si le système de refroidissement est désactivé, l'air qui entre depuis l'extérieur ne sera pas déshumidifié. Pour éviter que les vitres ne s'embuent, CUPRA recommande de laisser le système de refroidissement activé. Pour ce faire, appuyez sur la touche de fonction A/C. L'icône doit s'allumer.
- La puissance calorifique maximale et le dégivrage le plus rapide possible des glaces sont obtenus lorsque le moteur atteint sa température normale de fonctionnement.
- Pour éviter de nuire aux performances de chauffage ou de refroidissement et pour éviter la formation de buée sur les vitres, l'entrée d'air devant le pare-brise ne doit pas être obstruée par de la glace, de la neige ou des feuilles.
- L'air qui sort des diffuseurs et circule à travers tout l'habitacle est évacué par les ouïes de sortie d'air disposées dans le coffre à bagages à cet effet. Par conséquent, évitez d'obstruer ces ouïes avec des objets, quel que soit leur type.
- Il est conseillé de connecter le climatiseur au moins une fois par mois, afin que les joints du système se lubrifient et pour prévenir l'apparition de fuites. Si vous observez une diminution de la puissance frigorifique, contactez un service technique pour faire contrôler le système.
- Quand on exige un effort extrême au moteur, le compresseur se déconnecte temporairement.

Commandes et fonctions du Climatronic



Fig. 86 Sur la console centrale : commandes du Climatronic.

Température ① / ②

La température des côtés droit et gauche peut être réglés séparément avec les régulateurs. La température sélectionnée est affichée à l'écran du panneau de commandes du climatiseur.

SYNC Synchronisez les réglages de température du conducteur à côté du passager avant. Actionnez le régulateur de température du côté passager avant pour régler une température différente.

AUTO Dans ce mode, le système règle automatiquement la température intérieure, la vitesse du ventilateur et la distribution de l'air pour obtenir un confort thermique optimal. Le mode **AUTO** sera désactivé dès que la vitesse du ventilateur, la répartition de l'air, le désembuage du pare-brise ou le recyclage d'air est modifié manuellement.

A/C Activez ou désactivez le système de refroidissement. Le mode refroidissement refroidit et déshumidifie l'air.

A/C MAX Le recyclage de l'air ambiant et le système de refroidissement s'activent automatiquement et la répartition de l'air se règle automatiquement sur la position

Règle la puissance du ventilateur.

MAX La fonction de dégivrage/désembuage élimine le givre et la buée du pare-brise. L'air est asséché et le ventilateur se met à fonctionner à un niveau de puissance élevé.

SETUP Ouvrez les réglages de climatisation sur le système d'infodivertissement >>> page 121.

Le menu de commande et de réglage du climatiseur s'affiche sur l'écran du système d'infodivertissement.

Le dégivrage de la lunette arrière fonctionne uniquement avec le moteur en marche et se désactive automatiquement au bout de 10 minutes maximum. Elle doit être désactivé dès que la glace ne présente plus de trace de buée. Une plus faible consommation de courant se répercute positivement sur la consommation de carburant.

Afin d'éviter d'endommager la batterie, une désactivation temporaire automatique de cette fonction est possible, celle-ci pouvant être rétablie avec les conditions normales de fonctionnement.

Active et désactive le mode de recyclage de l'air ambiant >>> page 121.

Active et désactive le chauffage du siège >>> page 122.

OFF Éteindre le climatiseur. Si le ventilateur est réglé manuellement sur 0, il est également déconnecté.

Distribution de l'air

Le flux d'air se réglera automatiquement et facilement. Vous pouvez également le distribuer manuellement dans la zone souhaitée en appuyant sur la touche correspondante :

 L'air est dirigé vers le thorax.

 L'air est dirigé vers le plancher.

 L'air est dirigé vers le pare-brise.

Air Care

Le filtre d'allergènes de l'Air Care Climatronic peut réduire l'entrée de substances nocives, y compris d'allergènes >>> page 121.

Dégivrage automatique de pare-brise

Active et désactive le dégivrage du pare-brise lorsque le moteur tourne >>> page 123.

Chauffage du volant

Active et désactive le chauffage du volant >>> page 123.

Réglage de climatisation dans le système d'infodivertissement

Les réglages de climatisation dans le système d'infodivertissement sont disponibles sur le Climatronic. Certaines fonctions dépendent de l'équipement du véhicule.

Ouvrir le menu Climatiseur

- Appuyez sur la touche **SETUP** du panneau de commandes du Climatronic.

Sur la partie supérieure de l'écran se trouvent les réglages actuels de climatisation. Sur la partie inférieure de l'écran se trouvent les boutons des fonctions de climatisation les plus utilisées.

Représentation de la couleur des flèches

La couleur des flèches n'indique pas la température de sortie de l'air mais la température réglée en fonction des conditions ambiantes.

Sous-menu de réglages généraux

Règle les fonctions suivantes :

- Dégivrage automatique de pare-brise >>> page 123.

Sous-menu de réglages préalables

Règle le système de refroidissement en mode automatique ou manuel ou désactive la climatisation.

Profil de climatisation

Régler la puissance du ventilateur sur le mode automatique.



Valable pour l'unité de commande de la climatisation à l'avant et à l'arrière.

Recyclage de l'air ambiant


Le mode de recyclage de l'air ambiant évite que l'habitacle ne se remplisse d'air provenant de l'extérieur.

Si la température extérieure est très élevée, il convient de sélectionner le recyclage de l'air ambiant pendant une courte durée pour rafraîchir plus rapidement l'habitacle.

Pour des raisons de sécurité, le recyclage de l'air ambiant se désactive dans les situations suivantes :

- Pulsion sur la touche  ou mettez le distributeur d'air sur .
- Lorsqu'un capteur détecte que les vitres du véhicule peuvent s'embuer.

Activation et désactivation du recyclage de l'air ambiant

- Appuyez sur la touche  pour activer ou désactiver le recyclage de l'air ambiant.

Air Care Climatronic avec filtre d'allergènes

Le filtre d'allergènes de l'Air Care Climatronic peut réduire l'entrée de substances nocives, y compris d'allergènes.

Si l'option Air Care est activée, le mode de recyclage de l'air du climatiseur est maximisé au point qu'il existe un risque que les vitres s'embuent, en fonction de l'humidité de l'habitacle et de la température extérieure.

- Ouvrez les réglages de climatisation sur le système d'infodivertissement >>> page 121.
- Connectez ou déconnectez la fonction Air Care au moyen d'**Air Care actif**.

MISE EN GARDE

L'air vicié augmente la fatigue et la perte de concentration du conducteur, ce qui peut entraîner un accident grave.

- Ne laissez jamais le ventilateur déconnecté pendant longtemps, n'utilisez pas non plus le mode de recyclage durant une période prolongée, puisque l'air de l'habitacle ne sera pas renouvelé.

AVERTISSEMENT

Dans les véhicules équipés d'un climatiseur, ne fumez pas lorsque le recyclage de l'air est activé. La fumée peut se déposer sur l'évaporateur du refroidissement et dans le filtre combiné actif, et produire des odeurs désagréables de manière permanente.







Nota

Lorsque la température extérieure est très élevée, la brève connexion du mode de recyclage d'air ambiant contribue au refroidissement plus rapide de l'habitacle.

Chauffage des sièges

Lorsque le moteur tourne, les sièges avant et les sièges arrière extérieurs peuvent être chauffés par électricité sur trois niveaux de puissance.

Gérer le chauffage des sièges

- Appuyez sur la touche  ou  du panneau de commande pour activer le chauffage du siège à la puissance maximale.
- Appuyez sur la touche  ou  plusieurs fois jusqu'à obtenir le niveau souhaité.
- Pour désactiver le chauffage du siège, appuyez plusieurs fois sur la touche  ou  jusqu'à ce que plus aucune LED ne soit allumée.

Si le contact est remis dans les 10 minutes, le chauffage du siège conducteur passe automatiquement au dernier niveau réglé.

Cas dans lesquels le chauffage des sièges ne devrait pas être activé

Si l'une des conditions suivantes se présente, n'activez pas le chauffage du siège :

- Le siège est occupé par une personne ayant une perception limitée de la douleur ou de la température.
- Le siège n'est pas occupé.
- Le siège est revêtu d'une housse.
- La banquette est équipée d'un siège pour enfants.
- La banquette du siège est humide ou mouillée.
- La température extérieure ou celle de l'habitacle est supérieure à +25°C (77°F).

MISE EN GARDE

Les personnes qui, à cause de médicaments, d'une paralysie ou de maladies chroniques (telles que le diabète), ne perçoivent pas la douleur ou la température, ou manifestent une perception limitée et les enfants peuvent souffrir de brûlures dans le dos, sur les fesses ou les jambes en utilisant le chauffage des sièges.

- Les personnes dont la perception de la douleur et de la température est altérée ne doivent jamais utiliser le chauffage du siège.
- Si une anomalie liée au contrôle de température du dispositif est détectée, veuillez le faire réviser par un atelier spécialisé.

⚠ MISE EN GARDE

Si le tissu du coussin est mouillé, ceci peut affecter négativement le fonctionnement du siège chauffant et augmenter le risque de brûlures.

- Vérifier que la banquette est sèche avant d'utiliser le siège chauffant.
- Ne vous asseyez pas avec des vêtements humides ou mouillés sur le siège.
- Ne laissez pas d'objets ni de vêtements humides ou mouillés sur le siège.
- Ne versez pas de liquides sur le siège.

ⓘ AVERTISSEMENT

- Afin de ne pas endommager les éléments chauffants du siège, ne vous agenouillez pas sur les sièges et n'appliquez aucune pression excessive concentrée en un point sur la banquette ou le dossier.
- Les liquides, objets pointus et matériaux isolants (une housse ou un siège pour enfants, par exemple) peuvent endommager le siège chauffant.
- En cas d'odeur, désactivez immédiatement le siège chauffant et faites-le contrôler dans un atelier spécialisé.
- Si la tapissérie originale du siège a été remplacée par une autre matière, le chauffage du siège peut surchauffer ou son fonctionnement peut être limité.


☼ Conseil antipollution

Laissez le chauffage des sièges allumé pendant le temps nécessaire. Sinon, vous consommez inutilement de l'énergie.

Chauffage du volant

Le chauffage du volant ne fonctionne qu'avec le moteur en marche.

Le niveau de chauffage sélectionné du volant est affiché sur l'écran du combiné d'instruments.

Régler le chauffage du volant au moyen de la touche  du volant multifonction

- *Pression courte (moins de 1 seconde) :*

Le chauffage commence à fonctionner au niveau maximum. Appuyez plusieurs fois sur la touche du volant jusqu'à obtenir le niveau souhaité. Pour désactiver le chauffage du volant, appuyez plusieurs fois sur la touche du volant jusqu'à ce que l'icône **OFF** du volant chauffé apparaisse sur le combiné d'instruments.

- *Pression longue (plus de 1 seconde) :*

Le chauffage se désactive directement quel que soit son niveau de fonctionnement en cours. Si vous appuyez de nouveau pendant plus d'une seconde, le chauffage reprend directement avec le dernier niveau d'intensité mémorisé.

Désactivation automatique

Le chauffage du volant se désactive automatiquement dès que l'une des conditions suivantes est remplie :

- La consommation d'énergie électrique est trop élevée.
- Si le système de chauffage du volant est endommagé.
- Si le contact est coupé.

Dégivrage automatique de pare-brise

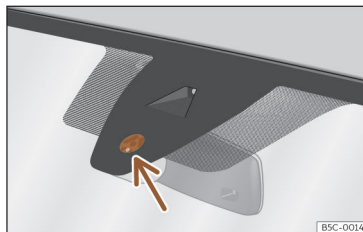


Fig. 87 Capteur d'humidité et de température du pare-brise.

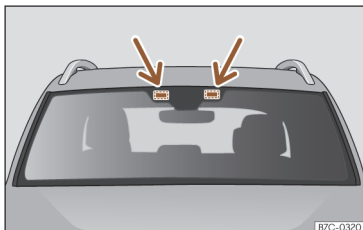


Fig. 88 Zones pour l'emplacement d'accessoires électroniques

Le dégivrage de pare-brise fonctionne uniquement lorsque le moteur tourne.

Il est composé d'un ensemble de fils chauffants placés entre les couches du pare-brise, qui, lorsqu'un courant électrique leur est appliqué, se réchauffent et provoquent l'augmentation de la température de la glace.

Son but est d'aider le système de climatisation à prévenir la formation éventuelle de buée sur le pare-brise ou à le désembuer plus rapidement le cas échéant.

Le système peut être activé manuellement ou automatiquement.

Activation manuelle

- Appuyez sur la touche dans les réglages de climatisation du système d'infodivertissement.

Le dégivrage automatique du pare-brise se déconnecte en fonction de la température extérieure et dans tous les cas, après 8 minutes environ.

Activation automatique

Le dégivrage automatique du pare-brise s'active automatiquement lorsqu'une vitre risque de s'embuer.

- Ouvrez les réglages de climatisation sur le système d'infodivertissement >>> page 121.
- Activez ou désactivez le dégivrage automatique de pare-brise.

Le dégivrage automatique de pare-brise est actif même lorsque le climatiseur est désactivé.

Dégivrage automatique du pare-brise à travers la fonction de dégivrage/désembuage

Si la fonction dégivrage/désembuage est activée et qu'un capteur détecte que la pare-brise peut s'embuer, le dégivrage automatique de pare-brise s'active.

Quand se désactive le dégivrage automatique de pare-brise ?

Le dégivrage automatique de pare-brise se désactive lorsque l'une des conditions suivantes est remplie :

- Si la consommation de courant est trop élevée.
- Si le système du climatiseur est en panne.
- Si le temps préétabli s'est écoulé.

Emplacement des accessoires électroniques

Le dégivrage automatique de pare-brise est équipé d'un film qui reflète les rayons infrarouges. Ce film interfère dans le fonctionnement des accessoires électroniques (par ex. télépéage ou similaire). Pour éviter cela, certaines zones à proximité du rétroviseur intérieur sont définies pour l'emplacement de ces appareils >>> fig. 88 (flèches).

Ces zones ne devront pas être couvertes, ni recouvertes d'autocollants, sinon il pourrait se produire des anomalies dans le fonctionnement des composants électroniques qui y sont placés.

Résolution de problèmes

Le système de refroidissement ne peut pas être activé ou fonctionne de manière limitée

Si le système de réfrigération ne fonctionne pas, les causes peuvent être les suivantes :

- Le moteur n'est pas démarré.
- Le ventilateur est désactivé.
- Le fusible du climatiseur a grillé.
- La température extérieure est inférieure à environ 0 °C (+32 °F).

- Le compresseur du climatiseur s'est désactivé temporairement car le liquide de refroidissement du moteur est trop chaud.
- Le véhicule présente un autre défaut. Faites contrôler le climatiseur dans un atelier spécialisé.

Le système de chauffage et de ventilation ne peut pas être connecté ou fonctionne de manière limitée


- Le système de chauffage et de ventilation et la fonction de dégivrage/désembuage fonctionnent mieux lorsque le moteur est chaud.
- Si le problème persiste, faites appel à un service spécialisé.

Les vitres sont embuées

Les vitres s'embuent lorsque leur température est inférieure à la température ambiante et que l'air est humide. L'air froid peut absorber moins d'humidité que l'air chaud, ce pourquoi les vitres s'embuent plus souvent par temps froid.

- L'entrée d'air située devant le pare-brise le maintient sans givre, neige et feuilles, ce qui améliore le rendement des systèmes de chauffage et de refroidissement.
- Les rainures situées à l'arrière du coffre à bagages doivent être libres pour que l'air circule dans le véhicule de l'avant vers l'arrière.
- Activez la fonction de dégivrage/désembuage.

Changer l'unité de température (Climatronic)

Le changement d'indication de la température de degrés Celsius à Fahrenheit sur l'écran du système d'infodivertissement s'effectue en appuyant sur la touche de fonction  > **Réglages** > **Unités**.

Eau ou vapeur sous le véhicule

Lorsque l'humidité et la température extérieure sont élevées, l'**eau condensée** par l'évaporateur du système de refroidissement peut goutter et former une flaque sous le véhicule. Ce phénomène est normal et n'est pas le signe d'un défaut d'étanchéité !


Nota

Après avoir démarré le moteur, l'humidité résiduelle accumulée dans le climatiseur peut embuer le pare-brise. Activez la fonction de dégivrage pour désembuer le pare-brise dès que possible.

Conduite

Indications pour la conduite

Pédales

- Assurez-vous que les pédales d'accélérateur, de frein et d'embrayage peuvent être enfoncées complètement et sans gêne à tout moment.
- Assurez-vous que les pédales peuvent revenir librement à leur position initiale.
- Assurez-vous que les tapis de sol sont bien fixés pendant la marche et qu'ils n'entravent pas l'actionnement des pédales >>> .

N'utilisez que des tapis de sol qui laissent la zone du pédalier libre et ne risquent pas de glisser. Vous trouverez des tapis de sol appropriés dans un atelier spécialisé. Des éléments de fixation pour tapis de sol ont été installés au plancher.

Portez des chaussures appropriées

Portez des chaussures qui assurent un bon maintien du pied et qui vous permettent d'avoir une bonne sensation au niveau du pédalier.

MISE EN GARDE

- Lorsque l'actionnement des pédales est entravé, il peut en résulter des situations de conduite critiques.
- Ne posez jamais de tapis ou d'autres revêtements de sol sur ceux qui sont déjà installés, car cela réduit la zone du pédalier et pourrait entraver l'actionnement des pédales : risque d'accident !
- Ne déposez jamais d'objets sur le plancher du côté du conducteur. Un objet pourrait se retrouver dans la zone du pédalier et entraver l'utilisation des pédales.

Sélectionner le rapport optimal

Selon l'équipement affiché à l'écran du combiné d'instruments, une recommandation affiche le rapport conseillé pour optimiser la consommation.

Sur les véhicules avec *boîte de vitesses automatique*, il s'affiche seulement lorsqu'on circule en mode Tiptronic >>> page 140.

Si le rapport optimal est engagé, aucune recommandation n'apparaît. Le rapport engagé à ce moment-là s'affiche.

Indication	Signification
3	Vitesse optimale.
4 ► 5	Recommandation de passer un rapport supérieur.
2 ► 1	Recommandation de passer un rapport inférieur.

Informations relatives au « nettoyage » du filtre à particules

Lorsque le système d'échappement détecte que le filtre à particules est sur le point de saturer, la fonction d'auto-nettoyage du système recommande le rapport optimal à cet effet >>> page 299.

MISE EN GARDE

L'indicateur de rapport n'est qu'une fonction auxiliaire et ne se substitue en aucun cas à la vigilance du conducteur.

- La responsabilité de choisir le bon rapport en fonction des circonstances repose uniquement sur le conducteur.

Conseil antipollution

En choisissant le rapport optimal il est possible d'économiser du carburant.



Nota

L'indication de la vitesse recommandée s'éteint lorsque vous quittez le mode tiptronic.

Conduite économique et respectueuse de l'environnement

La consommation de carburant, la pollution et l'usure du moteur, des freins et des pneus dépendent de votre style de conduite. La consommation peut être réduite de 10 à 15 % avec un type de conduite efficace. Voici des conseils pouvant vous aider à préserver l'environnement tout en réduisant les coûts de fonctionnement.

Prévision durant la conduite

Anticipez, cela vous permettra de freiner et d'accélérer moins souvent. Profitez de l'inertie du véhicule chaque fois que possible, avec un **rapport engagé**. Le frein-moteur permet ainsi d'économiser l'usure des freins et des pneus ; le véhicule ne consomme pas de carburant et ne rejette pas de gaz d'échappement.

Passez les vitesses de façon économique

Une autre façon d'économiser du carburant consiste à enclencher à l'avance la vitesse supérieure.

Boîte automatique : appuyez doucement sur la pédale d'accélérateur et évitez de l'enfoncer en position « Kick-down ».

Évitez d'accélérer à fond

Évitez, dans la mesure du possible, d'atteindre la vitesse maximale de votre véhicule. La consommation de carburant, l'émission de gaz nocifs et la pollution sonore se multiplient à mesure que la vitesse augmente. En conduisant lentement, vous économisez du carburant.

Réduisez le ralenti

Sur les véhicules équipés du système Start-Stop, le ralenti est automatiquement réduit. Sur les véhicules non équipés du système Start-Stop, il est utile de couper le moteur, à des passages à niveaux ou à des feux restant longtemps au rouge, par exemple. Lorsqu'un moteur a atteint sa température de fonctionnement, et en fonction de la cylindrée, le laisser éteint pendant 5 secondes permet déjà d'économiser plus de carburant que ce dont il a besoin pour redémarrer.

Au ralenti, la montée en température du moteur est très longue. Pendant la phase de réchauffage, l'usure et les émissions polluantes sont très importantes. Par conséquent, démarrez tout de suite après le lancement du moteur. Évitez les régimes élevés.

Entretien régulier

Les travaux d'entretien réalisés régulièrement sont essentiels pour économiser du carburant avant même de commencer à rouler. En effet, l'état de conservation de votre véhicule se répercute non seulement sur la sécurité routière et le maintien de la valeur de celui-ci, mais aussi sur la diminution de la **consommation de carburant**. La consommation d'un moteur mal réglé peut augmenter de 10 % par rapport à la normale.

Évitez le porte-à-porte

Le moteur et le catalyseur doivent atteindre leur **température de fonctionnement** optimale pour réduire de manière efficace la consommation et les émissions de gaz polluants.

Le moteur à froid consomme une quantité disproportionnée de carburant. Il faut avoir parcouru environ 4 kilomètres pour que le moteur chauffe et que la consommation se normalise.

Contrôlez la pression des pneus

Assurez-vous de toujours avoir les pneus à la pression adéquate >>> page 337 pour économiser du carburant. Si la pression est inférieure d'un demi bar, la consommation de carburant peut augmenter de 5%. Une pression trop basse des pneus entraîne également, du fait de l'augmentation de la résistance au roulement, une plus grande usure des pneus et une dégradation des qualités routières du véhicule.

Ne roulez pas toute l'année avec des pneus d'hiver, cela peut faire augmenter votre consommation de carburant jusqu'à 10 %.

Évitez les charges inutiles

Étant donné que chaque kilo de **poïds** transporté en plus augmente la consommation de carburant, il est recommandé d'éviter les charges inutiles.

Étant donné que la galerie augmente la **résistance** à l'air du véhicule, démontez-la lorsque vous n'en avez pas besoin. Vous économiserez ainsi 12 % de carburant à une vitesse de 100-120 km/h (62-75 mph).

Économie d'énergie électrique

Le moteur entraîne l'alternateur, ce qui produit de l'électricité. Cela implique qu'une hausse de la consommation électrique augmente également la consommation en carburant ! Débranchez donc les dispositifs électriques dont vous n'avez pas besoin. Les dispositifs gros consommateurs sont par exemple le ventilateur à haut régime, le dégivrage de la lunette arrière ou le chauffage des sièges.

Nota

- Si vous disposez du système Start-Stop, il est recommandé de ne pas le déconnecter.
- Il est recommandé de fermer les fenêtres si vous conduisez à plus de 60 km/h (37 mph).

- Ne conduisez pas avec le pied sur la pédale d'embrayage, la pression de l'embrayage pourrait faire patiner le disque qui s'userait alors davantage et pourrait endommager le disque d'embrayage.

- Ne maintenez pas le véhicule dans une pente en faisant travailler sur l'embrayage, utilisez le frein. La consommation se réduira et vous éviterez d'endommager le disque d'embrayage.

- Utilisez le frein moteur dans les descentes en utilisant le rapport qui convient le mieux à la pente. La consommation sera « nulle » et les freins ne seront pas endommagés.

Circuler avec le véhicule chargé

Pour obtenir des propriétés de conduite appropriées avec le véhicule chargé, tenez compte des points suivants :

- Placer tous les bagages en toute sécurité >>> page 274.
- Accélérez avec prudence.
- Évitez les freinages et les manœuvres brusques.
- Freinez avec plus d'avance que d'habitude.
- Dans ce cas, tenez en compte de l'information relative au porte-bagages du toit >>> page 281.

MISE EN GARDE

Une déplacement de la charge pourrait menacer gravement la stabilité et la sécurité du véhicule, rallonger la distance de freinage en cas de freinage à fond ou d'urgence, et provoquer des accidents ou des graves blessures.

- Fixez correctement la charge pour éviter qu'elle se déplace.
- Fixez les objets lourds avec des courroies d'amarrage ou de rubans de fixation adaptés.
- Encastrez bien les dossiers de la banquette arrière.

Circuler avec le hayon du coffre ouvert

Circuler avec le hayon du coffre ouvert être spécialement dangereux. Fixer correctement tous les objets et le hayon du coffre ouvert et prenez les mesures nécessaires.

Circuler avec le hayon du coffre ouvert augmente la résistance aérodynamique du véhicule, et par conséquent la consommation de carburant. C'est pourquoi il est recommandé de ne pas circuler avec le hayon du coffre ouvert.

MISE EN GARDE

Circuler avec le hayon du coffre déverrouillé ou ouvert peut provoquer de graves blessures.

- Circulez toujours avec le hayon du coffre fermé.
- Placez tous les objets dans le coffre en toute sécurité. Sinon, les objets non fixés pourraient sortir du coffre et blesser les usagers de la voie circulant derrière vous.
- Conduisez toujours avec soin et en particulier, en anticipant.
- Évitez les freinages et les manœuvres brusques car le hayon du coffre ouvert pourrait bouger de manière incontrôlée.
- Lorsque vous transportez des objets qui dépassent du coffre, signalez-les convenablement pour avertir les autres usagers de la voie. Veuillez tenir compte des dispositions légales.
- N'utilisez jamais le hayon du coffre pour fixer ou immobiliser les objets qui dépassent du coffre.
- Si vous avez monté un porte-bagages sur le hayon du coffre, démontez-le avec la charge lorsque vous devez circuler avec le hayon ouvert.

AVERTISSEMENT

Avec le hayon du coffre ouvert, la hauteur change et, le cas échéant, le longueur du véhicule.

Nota

En fonction du pays, il peut être interdit de circuler avec le hayon du coffre ouvert. Observez les dispositions légales du pays en question.

Passage à gué de chaussées inondées

Pour éviter d'endommager le véhicule lors de la traversée de routes inondées, gardez à l'esprit les points suivants :

- L'eau **ne devra** en aucun cas dépasser le bord inférieur de la carrosserie.
- Circulez à très faible vitesse.
- N'arrêtez jamais le véhicule dans l'eau, ne conduisez jamais en marche arrière et n'arrêtez jamais le moteur.
- Les véhicules qui circulent en direction contraire forment vagues qui peuvent élever le niveau de l'eau pour le véhicule à tel point qu'il ne soit pas possible de traverser l'eau en toute sécurité.

MISE EN GARDE

Après avoir traversé des zones inondées, l'efficacité des freins peut être diminuée si les disques ou plaquettes de frein sont mouillés >>> page 149.

Nota

- La traversée de zones d'eau peut gravement endommager les composants du véhicule, tels que le moteur, le train de roulement ou le système électrique.
- Éviter de traverser de l'eau salée (corrosion) >>> page 355.
- Chaque fois que vous effectuerez un passage à gué, désactivez le système Start-Stop >>> page 136.

Rodage

Suivez les instructions pour effectuer le rodage des nouveaux composants.

Rodage du moteur

Un moteur neuf doit, pendant les 1 500 premiers kilomètres (1 000 milles), subir une période de rodage. Pendant les premières heures de fonctionnement, le moteur subit des frottements internes plus élevés qu'ultérieurement, une fois que toutes les pièces mobiles sont rodées.

La conduite lors des 1 500 premiers kilomètres (1 000 milles) influencera également le fonctionnement futur du moteur. Par la suite, il faudra également conduire à un régime modéré, en particulier lorsque le moteur sera froid, afin de réduire son usure et d'augmenter sa longévité. Ne conduisez jamais à un régime trop bas. Rétrogradez toujours d'une vitesse lorsque le

moteur fonctionne « de manière irrégulière ». **Prenez en compte les instructions suivantes jusqu'aux 1 000 kilomètres (600 milles) :**

- N'accélérez pas à fond.
- Ne forcez pas le moteur au-delà des 2/3 de son régime maximal.
- Ne tractez pas de remorque.

De 1 000 à 1 500 kilomètres (600 à 1 000 milles), augmentez la puissance *douce-ment* jusqu'à atteindre la vitesse maximale et un régime élevé.

Rodage des pneus et des plaquettes de frein neufs

- Remplacement des jantes et des pneus neufs >>> page 335.
- Informations relatives aux freins >>> page 149.

Conseil antipollution


Si le moteur est ménagé lors du rodage, sa durée de vie s'en verra prolongée et sa consommation d'huile s'en trouvera également réduite.

Transmission intégrale (4Drive)

Sur les véhicules à transmission intégrale, la force motrice provient des quatre roues.

Généralités

Dans le cas d'un véhicule avec transmission intégrale, la force motrice est répartie sur les 4 roues. Cela se fait automatiquement en fonction de votre conduite et de l'état de la chaussée. Voir également >>> page 151.

Le concept de transmission intégrale est adapté à un rendement élevé du moteur. Votre véhicule est particulièrement performant et possède d'excellentes qualités routières aussi bien sur route normale que sur route enneigée ou verglacée. Aussi est-il indispensable que vous respectiez certaines consignes de sécurité >>> .

Pneus d'hiver

La transmission intégrale confère à votre véhicule une excellente motricité sur les routes hivernales et ce, même avec des pneus de série. Malgré ce fait, nous vous recommandons d'utiliser en hiver sur les quatre roues, des pneus d'hiver ou des pneus tous temps qui amélioreront surtout l'effet de freinage.

Chaînes à neige

Équipez les véhicules à transmission intégrale de chaînes à neige lorsque l'utilisation de celles-ci est obligatoire >>> page 340.

Remplacement des pneus

Sur les véhicules à transmission intégrale, utilisez uniquement des pneus possédant la même circonférence de roulement. Évitez d'utiliser des pneus dont la profondeur des sculptures est différente >>> page 335.

Voiture tout terrain ?

Votre CUPRA n'est pas un véhicule tout terrain : la distance de la carrosserie par rapport au sol n'est pas suffisante pour qu'il le soit. Évitez par conséquent les routes non goudronnées.

MISE EN GARDE

- Disposer de la transmission intégrale ne vous dispense nullement de toujours adapter votre conduite à l'état de la route et aux conditions de circulation. La sécurité accrue qui vous est offerte ne doit en aucun cas vous inciter à prendre des risques. Risque d'accident !
- La capacité de freinage de votre véhicule est limitée par l'adhérence des pneus. Elle ne diffère donc pas de celle d'un véhicule à deux roues motrices. Ne vous laissez pas entraîner par une vitesse trop élevée en raison de bonnes accélérations possibles même sur chaussée glissante ou verglacée. Risque d'accident !
- Tenez compte du fait que, sur une chaussée mouillée et à grande vitesse, les roues avant peuvent « flotter » (aquaplanage). À

la différence des voitures à traction avant, un début d'aquaplanage n'est pas signalé par une brusque augmentation du régime-moteur. Pour cette raison, nous vous recommandons d'adapter votre vitesse aux conditions de la chaussée. Risque d'accident !

Voyages à l'étranger

Le véhicule a été fabriqué pour un certain pays et respecte les dispositions d'homologation en vigueur dans ce pays au moment de la fabrication du véhicule.

Si vous allez temporairement utiliser le véhicule à l'étranger, tenez compte des indications correspondantes.

Dans certains pays ont des normes de sécurité et des dispositions spéciales que votre véhicule peut ne pas observer. Avant de voyager à l'étranger, CUPRA recommande de vous informer auprès de l'un de ses concessionnaires au sujet des dispositions légales en vigueur dans le pays de destination.

Si vous allez vendre le véhicule dans un autre pays ou que vous allez l'utiliser dans un autre pays pendant un certain temps, tenez compte des dispositions légales en vigueur dans le pays en question.

Dans certains cas, il sera nécessaire de monter ou démonter ensuite certains équipements, et de désactiver certaines fonctions. De plus, les ensembles et types de services peuvent se voir affectés. Cela peut se produire en particulier

lorsque vous allez utiliser le véhicule dans une autre région climatique pendant un certain temps.

Étant données les différentes bandes de fréquences existant dans le monde, le système d'infodivertissement monté en usine pourrait ne pas fonctionner dans un autre pays.

Pour les véhicules essence, il faut tenir compte de la disponibilité de l'essence sans plomb tout au long du trajet. Renseignez-vous sur le réseau de stations-service qui proposent de l'essence sans plomb.

En raison des différentes normes techniques existantes, il se peut que dans d'autres pays le rechargement de la batterie haute tension ne soit pas possible sur des bornes de rechargement, ou qu'il soit possible seulement avec un câble de charge approprié. Consultez plus d'informations sur cette question auprès d'un concessionnaire spécialisé CUPRA ou de tout concessionnaire du réseau SEAT.

ⓘ AVERTISSEMENT

- CUPRA n'assume aucune responsabilité concernant les dommages subis par le véhicule en raison de travaux insuffisants ou de l'indisponibilité des pièces de rechange originales.
- CUPRA n'assume aucune responsabilité si le véhicule ne répond pas aux exigences légales en vigueur dans d'autres pays ou s'il y répond en partie seulement.

Démarrer et arrêter le moteur

Mettre et couper le contact

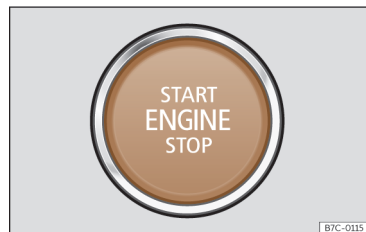


Fig. 89 Touche de démarrage.

Le moteur peut être démarré avec un bouton de démarrage (Press & Drive). Pour ce faire, une clé valide doit se trouver à l'intérieur de l'habitacle, dans la zone des sièges avant ou arrière ou dans la console centrale.

Sur les véhicules équipés du système Keyless Access, il est également possible de démarrer le moteur si la clé se trouve dans le coffre à bagages.

Le bouton START ENGINE STOP est situé sur la partie inférieure de la console centrale, ou, en fonction de la version, sur le volant multifonction.


Le blocage électronique de la colonne de direction s'active **lorsque vous sortez du véhicule** si le contact est coupé en ouvrant la porte du conducteur.

Mettre et couper le contact

Si vous souhaitez uniquement mettre le contact (sans démarrer le moteur), appuyez brièvement une fois sur la touche de démarrage **sans appuyer** sur la pédale de frein ni sur la pédale d'embrayage >>> page 133.

Le texte du bouton START ENGINE STOP clignote au rythme d'un cœur qui bat lorsque le système est prêt pour la connexion et la déconnexion du contact¹⁾.


Coupure automatique du contact

Si le conducteur s'éloigne du véhicule en emportant la clé de ce dernier tout en laissant le contact allumé, celui-ci ne se désactive pas automatiquement. Le contact se coupe à l'aide du bouton de verrouillage de la commande à distance  ou en appuyant sur la zone du capteur de la poignée de porte. >>> page 71

Désactivation automatique de l'allumage des véhicules avec système Start-Stop

L'allumage du véhicule est automatiquement désactivé lorsque le véhicule est arrêté et que l'extinction automatique du moteur est active si :

- la ceinture de sécurité du conducteur n'est pas attachée,
- le conducteur n'appuie sur aucune pédale,
- la porte du conducteur s'ouvre.

Suite à la désactivation automatique de l'allumage, si les feux de croisement  sont allumés, les feux de position demeurent également allumés pendant environ 30 minutes (si la batterie est suffisamment chargée). Si le conducteur verrouille le véhicule ou éteint manuellement les feux, les feux de position s'éteignent.

Fonction de redémarrage du moteur

Si une fois le moteur arrêté, aucune clé valide n'est détectée à l'intérieur du véhicule, vous ne disposerez que de 5 secondes pour le remettre en marche. Une indication appropriée apparaîtra sur l'écran du combiné d'instruments.

Une fois ce délai écoulé, il sera impossible de redémarrer le moteur sans clé valide à l'intérieur du véhicule.

Fonction « My Beat »¹⁾

La fonction « My Beat » est disponible sur les véhicules dotés d'une clé confort. Cette fonction offre une indication supplémentaire du système de démarrage du véhicule.

Lorsque vous accédez au véhicule, le bouton de démarrage >>> **fig. 89** clignote pour attirer l'attention.

Lorsque le contact est allumé/éteint, le bouton de démarrage clignote.

Lorsque le contact est éteint, au bout de quelques secondes, le bouton de démarrage s'éteint.

Une fois le moteur en marche, le voyant du bouton de démarrage reste fixe pour indiquer que le moteur tourne. Le délai qui s'écoule entre le démarrage du moteur à l'aide du bouton de démarrage et le moment où l'éclairage clignotant devient fixe dépend des caractéristiques spécifiques à chaque motorisation. Lorsque le moteur est arrêté par le bouton de démarrage, il clignote à nouveau.

Sur les véhicules **avec système Start-Stop**, la fonction « My Beat » offre des informations supplémentaires :

- Lorsque le moteur s'arrête pendant la phase Stop, le bouton de démarrage reste allumé, car même si le moteur est arrêté, le système Start-Stop est actif.

¹⁾ Valable pour les versions avec touche de démarrage sur la console centrale.

• Si le moteur ne parvient pas à redémarrer via le système Start-Stop, >>> page 136, et doit être démarré manuellement, le bouton clignote pour indiquer cette situation.

⚠ MISE EN GARDE

Lorsque vous mettez le contact, n'enfonchez pas la pédale de frein ou d'embrayage ou le moteur risque de se mettre immédiatement en marche.

⚠ MISE EN GARDE

Une mauvaise utilisation des clés du véhicule ou un manque d'attention peut entraîner des accidents et des blessures graves.

• Ne laissez jamais les clés à l'intérieur du véhicule lorsque vous le quittez. Sinon, un enfant ou une personne non autorisée risquerait de verrouiller le véhicule, de mettre le moteur en marche ou de mettre le contact, ce qui pourrait ainsi actionner un dispositif électrique.

ℹ Nota

- Avant de quitter le véhicule, désactivez toujours l'allumage manuellement et le cas échéant, tenez compte des messages à l'écran du combiné d'instruments.
- Si le véhicule reste longtemps avec le moteur arrêté et le contact allumé, la batterie du véhicule peut se décharger et le moteur ne plus démarrer.
- Si, pendant la phase de STOP, vous appuyez sur START ENGINE STOP, le contact est coupé et le bouton-poussoir se met à clignoter¹⁾.
- Si l'indication s'affiche à l'écran du combiné d'instruments : « **Système Start-Stop désactivé : Démarrez manuellement le moteur** », le bouton-poussoir START ENGINE STOP se mettra à clignoter¹⁾.

Mettre le moteur en marche

- *Véhicule avec boîte automatique* : mettez le levier de sélection sur la position **P** ou **N**, actionnez la pédale de frein et maintenez-la jusqu'à ce que le moteur démarre.
- Appuyez sur la touche de démarrage >>> **fig. 89** sans appuyer sur l'accélérateur. Le moteur ne pourra démarrer qu'en présence d'une clé valide dans le véhicule. Après le

démarrage du moteur, l'éclairage du bouton START ENGINE STOP reste allumé, indiquant que le moteur tourne¹⁾.

- Lorsque le moteur aura démarré, relâchez le bouton de démarrage.
- Si le moteur ne démarre pas, interrompez la procédure de lancement et retentez-la au bout d'une minute environ. Si nécessaire, réalisez un démarrage d'urgence >>> page 135.

⚠ MISE EN GARDE

Ne laissez jamais tourner le moteur dans un endroit confiné – risque d'intoxication !

- Les gaz d'échappement du moteur contiennent, entre autres, du monoxyde de carbone, un gaz toxique inodore et incolore dont l'inhalation peut faire perdre connaissance et entraîner la mort.

⚠ MISE EN GARDE

Ne sortez pas du véhicule avec le moteur en marche, surtout si un rapport est engagé. Le véhicule risque de se déplacer soudainement ou de provoquer une situation inattendue et provoquer des dommages, un incendie ou des blessures graves.

¹⁾ Valable pour les versions avec touche de démarrage sur la console centrale.

MISE EN GARDE

N'utilisez jamais d'aérosols pour démarrage à froid, ils pourraient exploser ou entraîner une montée en régime soudaine du moteur et provoquer des blessures.

AVERTISSEMENT

- Vous risquez d'endommager le starter ou le moteur si vous essayez de le rallumer juste après l'avoir éteint.
- Avec le moteur à froid, évitez les régimes élevés, les accélérations à plein gaz et de trop le solliciter – risque de panne du moteur !

Conseil antipollution


Ne faites pas chauffer le moteur en le faisant fonctionner lorsque le véhicule est arrêté. Démarrez immédiatement et adoptez une conduite douce. Le moteur atteint ainsi plus rapidement sa température de fonctionnement et les émissions de polluants sont moindres.

Nota

Lors du démarrage du moteur, les gros consommateurs électriques sont temporairement désactivés.

- Lors du démarrage du moteur à froid, les bruits peuvent brièvement augmenter. Ce phénomène est normal et il n'y a donc pas lieu de s'inquiéter.

Éteindre le moteur

- Stoppez complètement le véhicule >>> .
- *Véhicules avec boîte automatique* : Placez le levier sélecteur sur la position P.
- Activez le frein de stationnement électronique.
- Appuyez brièvement sur la touche de démarrage >>> **fig. 89**.

Désactivation d'urgence

S'il n'est pas possible de couper le moteur en appuyant brièvement sur la touche de démarrage, il faudra procéder à une désactivation d'urgence :

- Appuyez deux fois sur la touche de démarrage en trois secondes ou appuyez dessus une fois pendant plus d'une seconde.

MISE EN GARDE

N'arrêtez jamais le moteur tant que le véhicule se déplace. Cette situation peut provoquer un accident, des blessures graves et la perte de contrôle du véhicule.

- Les airbags et les rétracteurs de ceintures sont inactifs lorsque le contact d'allumage est coupé.
- Le servofrein ne fonctionne pas lorsque le moteur est coupé. Vous devez donc exercer une force plus importante pour freiner le véhicule.

- La direction assistée ne fonctionne pas lorsque le moteur est coupé. Lorsque le moteur est coupé, il est nécessaire de déployer plus de force pour braquer.

- Si vous coupez le contact, le verrouillage de la colonne de direction risque d'être activé et il vous serait impossible de contrôler le véhicule.

MISE EN GARDE

Munissez-vous toujours de la clé lorsque vous quittez le véhicule. Cela est particulièrement important lorsque des enfants restent dans le véhicule, puisqu'ils pourraient faire démarrer le moteur ou actionner des équipements électriques (tels que les lave-vitres électriques) – risque d'accident !

AVERTISSEMENT

- Si vous vous arrêtez et que le système Start-Stop coupe le moteur, le contact d'allumage reste activé. Avant de quitter le véhicule, assurez-vous que le contact d'allumage est désactivé, sinon, la batterie risquerait de se décharger.
- Si vous avez roulé longtemps avec le moteur à haut régime, il pourrait surchauffer en l'arrêtant. Pour ne pas l'endommager, laissez-le tourner pendant deux minutes environ au ralenti et au point mort avant de l'arrêter.

Nota

Après l'arrêt du moteur, le ventilateur du radiateur peut continuer de tourner pendant encore 10 minutes - même si le contact d'allumage est coupé. Il peut aussi se remettre en marche au bout d'un certain temps si la température du liquide de refroidissement augmente en raison de la chaleur accumulée dans le compartiment-moteur ou si ce dernier chauffe encore plus parce qu'il est exposé au soleil.

Antidémarrage électronique

L'antidémarrage électronique contribue à empêcher de démarrer le moteur avec une clé non autorisée, et donc, de pouvoir déplacer le véhicule.

La clé du véhicule possède une puce électronique intégrée qui désactive l'antidémarrage électronique s'il y a une clé valable dans l'habitacle.

L'antidémarrage électronique s'active automatiquement lorsqu'il n'y a plus de clé valable dans le véhicule.

C'est la raison pour laquelle le moteur ne peut démarrer qu'avec une clé originale CUPRA correctement cryptée. Vous pouvez vous procurer ce type de clés auprès d'un concessionnaire spécialisé CUPRA ou de tout concessionnaire du réseau SEAT.

⚠ AVERTISSEMENT

Le bon fonctionnement du véhicule n'est garanti qu'avec l'utilisation de ces clés originales CUPRA.

Fonction de démarrage d'urgence



Fig. 90 À droite de la colonne de direction : démarrage d'urgence.

Si aucune clé valide n'a été reconnue à l'intérieur du véhicule, vous devrez réaliser un démarrage d'urgence. Une indication appropriée apparaîtra sur l'écran du combiné d'instruments. Cela peut être le cas lorsque la pile de la clé du véhicule est très usée.

- Immédiatement après avoir appuyé sur la touche de démarrage, maintenez la clé du revêtement droit à proximité de la colonne de direction >>> **fig. 90**, le plus proche possible du logo Kessy.
- L'allumage se connecte automatiquement et, le cas échéant, le moteur démarre.

Indications destinées au conducteur à l'écran du combiné d'instruments

Appuyez sur la pédale de frein

- Ce message s'affiche lorsque le conducteur n'appuie pas sur la pédale de frein pour démarrer le moteur.

Sélectionnez N ou P

- Ce message s'affiche en démarrant ou en arrêtant le moteur lorsque le levier de sélection de la boîte automatique ne se trouve pas sur la position **P** ou **N**. Le moteur démarre et s'arrête uniquement sur ces positions.

Sélection de P ; le véhicule peut se déplacer ; les portes peuvent se fermer uniquement sur P

- Le message pour le conducteur s'affiche pour des raisons de sécurité, avec un signal sonore d'avertissement si après avoir éteint le moteur, le levier de sélection de la boîte automatique n'est pas sur la position **P**. Placez le levier de sélection sur **P**, sinon, le véhicule pourrait bouger.

Boîte de vitesses : levier de sélection en position de marche !

● Ce message s'affiche lorsque le levier de sélection ne se trouve pas sur la position **P** au moment de l'ouverture de la porte du conducteur. En outre, un vibreur retentit. Placez le levier sélecteur sur **P**, sinon, le véhicule pourrait se déplacer.

Contact d'allumage mis

● Lorsque la porte du conducteur s'ouvre et que le contact d'allumage est mis, ce message destiné au conducteur et accompagné d'un vibreur s'affiche.

Système Start-Stop

Description et fonctionnement



Le système Start-Stop peut vous aider à réduire la consommation de carburant et les émissions de CO₂.

En mode arrêt/démarrage, le moteur s'arrête automatiquement lorsque le véhicule s'arrête ou est en train de s'arrêter. Le contact d'allumage reste activé. Lorsque vous en aurez besoin, le moteur démarrera automatiquement.

Dans cette situation, le voyant de la touche START ENGINE STOP reste fixe.¹⁾

Lorsque le contact est mis, le système Start-Stop est activé automatiquement.

Témoins de contrôle

-  Le système Start-Stop est disponible, mais l'extinction automatique du moteur est active.
-  Le système Start-Stop n'est pas disponible ou a été déconnecté.

Arrêter et démarrer le moteur

Véhicules avec boîte automatique :

- Freinez jusqu'à l'arrêt et maintenez votre pied sur la pédale de frein ou activez le système Auto Hold pour que le véhicule reste immobilisé. Le moteur s'arrêtera. Le témoin s'affichera à l'écran (A). Le moteur peut être arrêté avant son arrêt complet (environ 7 ou 2 km/h en fonction de la boîte de vitesses du véhicule).
- Lorsque vous relâchez la pédale de frein, le moteur redémarrera. Le témoin s'éteint. Avec le système Auto Hold activé, le moteur ne démarre pas si le conducteur ne retire pas le pied de la pédale de frein. Le démarrage a lieu lorsqu'il appuie sur la pédale d'accélérateur.


Exigences de base pour le mode arrêt/démarrage

- La portière du conducteur doit être fermée.
- Le conducteur doit attacher sa ceinture de sécurité.



- Le capot moteur est fermé.
- Le moteur a atteint la température de fonctionnement.
- La marche arrière n'est pas enclenchée.
- Le véhicule ne se trouve pas dans une pente prononcée.

Le moteur ne s'éteint pas pour diverses raisons

Avant d'arrêter le véhicule, le système vérifie que certaines conditions sont remplies. Le moteur ne s'arrête **pas**, par exemple, dans les situations suivantes :


- Le moteur n'a toujours pas atteint la température pour le mode d'arrêt/démarrage.
- La température sélectionnée dans le climatiseur n'est pas atteinte.
- La température intérieure est très élevée/basse.
- La touche de fonction de dégivrage  est activée.
- Le système d'aide au stationnement est activé.
- La batterie est très déchargée.
- Le volant est très braqué, ou en cours de braquage.
- En cas de risque d'embuage.
- Après avoir engagé la marche arrière.
- En cas de pente très raide.

¹⁾ Valable pour les versions avec touche de démarrage sur la console centrale.

L'écran du combiné d'instruments affichera le message  ; en outre, sur le système d'information du conducteur,  STOP.

Le moteur démarre de lui même

À l'arrêt, le mode normal du système peut être interrompu dans les situations suivantes. Le moteur se remet en marche sans l'intervention du conducteur.

- La température intérieure est différente de celle sélectionnée sur le climatiseur.
- La touche de fonction de dégivrage est activé .
- Le frein a été activé plusieurs fois de suite.
- La batterie est trop déchargée.
- Grande consommation électrique.

Informations supplémentaires concernant la boîte automatique

Le moteur s'éteint lorsque le levier sélecteur se trouve sur les positions **D**, **N** et **S**, ainsi qu'en mode Tiptronic. Lorsque le levier sélecteur est sur **P**, le moteur reste à l'arrêt, même lorsque vous relâchez la pédale de frein.

Pour redémarrer le moteur, vous devez actionner la pédale de l'accélérateur ou enclencher d'autres vitesses et relâcher le frein.

Si vous placez le levier sélecteur sur **R** à l'arrêt, le moteur redémarre.

Passez **D** à **P** pour éviter que le moteur ne démarre accidentellement en passant par **R**.

Informations supplémentaires concernant le système Adaptive Cruise Control (ACC)

Sur les véhicules équipés de l'ACC, le moteur redémarre dans certaines circonstances si le capteur radar détecte que le véhicule précédent se remet à avancer.

MISE EN GARDE

- Ne coupez jamais le moteur avant que le véhicule ne soit complètement à l'arrêt. Le fonctionnement des freins et de la direction n'est pas totalement garanti. De même, vous aurez besoin de plus de force pour manœuvrer le volant ou pour freiner. Vous pourriez subir un accident et même des blessures graves.
- Pour éviter des blessures, assurez-vous que le système Start-Stop est désactivé lorsque vous travaillez dans le compartiment-moteur >>> page 138.

AVERTISSEMENT

Le système Start-Stop devra toujours être désactivé lors du passage à gué de zones onduées >>> page 129.

Nota

- Sur les véhicules équipés d'une boîte automatique, vous pouvez contrôler vous-même si le moteur doit s'arrêter ou non en diminuant ou en augmentant la force de freinage appliquée. Par exemple, si vous appuyez doucement sur la pédale de frein dans des embouteillages avec des arrêts et des démarrages fréquents, aucun arrêt du moteur ne se produira tant que le véhicule sera à l'arrêt. Dès que vous appuyerez fortement sur la pédale de frein, le moteur s'arrêtera.
- À l'arrêt, vous devez maintenir la pédale de frein enfoncée pour vous assurer qu'elle ne bouge pas.
- Si le sélecteur de vitesses est sur **D**, **N** ou **S** après avoir passé la marche arrière, vous devez atteindre 10 km/h (6 mph) en marche avant pour que le système puisse arrêter le moteur.

Activer et désactiver manuellement le système Start-Stop



Fig. 91 Console centrale : touche du système Start-Stop.

Si vous ne souhaitez pas utiliser le système, vous pouvez le désactiver manuellement :

- Pour désactiver/activer manuellement le système Start-Stop, appuyez sur la touche . >>> **fig. 91**

Le symbole de la touche reste allumé en jaune lorsque le système est désactivé.

Nota

Le système se met en marche chaque fois que le moteur est éteint volontairement.

Boîte automatique DSG

Brève introduction

Votre véhicule est équipé d'une boîte manuelle à régulation électronique. La transmission des forces entre le moteur et la boîte de vitesses s'opère via deux embrayages indépendants. Ceux-ci remplacent le convertisseur de couple des boîtes automatiques conventionnelles et vous permettent d'accélérer le véhicule sans interruption sensible de la force de traction.

Le système **Tiptronic** permet également de changer les vitesses *manuellement* >>> **page 140, Passer les rapports en mode Tiptronic.**

Positions du sélecteur de vitesses

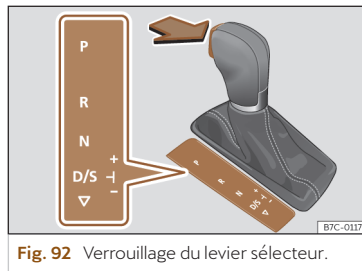


Fig. 92 Verrouillage du levier sélecteur.

La position du levier est indiquée par l'éclairage du symbole correspondant. En outre, la vitesse enclenchée s'affichera à l'écran, avec le levier sélecteur sur les positions de la boîte manuelle **M, D et S**.

P – Frein de parking

En mettant le levier dans cette position, les roues motrices sont bloquées. Lorsque le véhicule est à l'arrêt, le levier doit être placé sur **P** >>> .

Pour mettre le levier sur **P** ou pour l'enlever de la position **P**, vous devez maintenir la touche de verrouillage enfoncée et appuyer simultanément sur la pédale de frein.


R – Marche arrière

La marche arrière doit être uniquement engagée lorsque le véhicule est à l'arrêt et le moteur tourne au ralenti >>> .

Pour mettre le levier en position **R**, vous devez maintenir le bouton de verrouillage enfoncé et appuyer simultanément sur la pédale de frein. Lorsque le levier sélecteur est en position **R** et que le contact d'allumage est mis, les feux de recul s'allument.

N – Point mort

Dans cette position, la boîte de vitesses est au point mort.

Appuyez sur la pédale de frein pour passer de la position **N** à **D/S** à des vitesses inférieures à 3 km/h (2 mph) ou avec le véhicule à l'arrêt >>> .

D/S – Position permanente de marche avant

Le levier sélecteur sur la position **D/S** permet d'utiliser la boîte de vitesses en mode Normal (**D**) ou Sport (**S**). Pour sélectionner le mode Sport **S**, poussez le levier vers l'arrière. Poussez à nouveau le levier pour revenir en mode normal **D**. Le mode de conduite sélectionné apparaît sur l'écran du combiné d'instruments.

En mode **Normal (D)**, la boîte sélectionne le rapport optimal. Celui-ci dépend de la charge du moteur, de la vitesse du véhicule et du programme de régulation dynamique.

Le **mode Sport (S)** doit être sélectionné pour une conduite sportive. La puissance du moteur est exploitée au maximum. À l'accélération, les changements de vitesses sont perceptibles.

Dans certaines circonstances (par exemple, sur les routes de montagne), il peut être judicieux de passer en mode tiptronic >>> page 140 pour adapter le rapport de vitesse aux conditions de route.

Verrouillage du levier sélecteur

Le verrouillage du levier sélecteur empêche de passer involontairement un rapport lorsque l'on se trouve sur les positions **P** ou **N**, et donc de mettre le véhicule en mouvement accidentellement.

Pour ôter le verrouillage du levier sélecteur, appuyez sur la pédale de frein lorsque le contact est mis et maintenez-la enfoncée. Appuyez simultanément sur le verrouillage du levier dans le sens de la flèche >>> **fig. 92**.

Rappel au conducteur : lorsque le levier est en position **P** ou **N**, l'indication suivante s'affiche à l'écran :

Pour enclencher une vitesse à l'arrêt, actionnez la pédale de frein.

Le levier sélecteur n'est pas verrouillé lors d'un bref passage, de **R** à **D**, par exemple, en passant par la position **N**. Ceci permet, par exemple, d'aider le véhicule lorsque celui-ci est embourbé « en le balançant ». Si le levier reste plus d'une seconde dans la position **N** sans que vous appuyiez sur la pédale de frein et à une vitesse inférieure à 5 km/h (3 mph), le verrouillage du levier sélecteur s'enclenche.

MISE EN GARDE

- Lorsque le véhicule est arrêté, veillez à ne pas appuyer sur l'accélérateur. Le véhicule se met immédiatement en marche même si le frein de stationnement est serré, ce qui risquerait de provoquer un accident.
- Ne placez jamais le levier sélecteur en position **R** ou **P** pendant que vous conduisez. Il existe un risque d'accident ou de panne.
- Avec le moteur en marche et le levier dans n'importe quelle position (sauf **P**), vous devez maintenir la pédale de frein enfoncée, car même au ralenti, la transmission de force n'est pas complètement interrompue.
- Lorsque vous sélectionnez une vitesse avec le véhicule à l'arrêt et le moteur en marche, il ne faut pas accélérer. S'il n'est pas fermé, il existe des risques d'accident !
- Le conducteur ne doit jamais quitter son véhicule alors que le moteur tourne et qu'une vitesse est enclenchée. Enclenchez le frein de stationnement électronique et passez en position de verrouillage de stationnement (**P**).

Nota

- Si, en cours de route, vous enclenchez par inadvertance le levier en position **N**, relâchez la pédale d'accélérateur et attendez que le moteur tourne au ralenti avant de repasser en position **D** ou **S**.

- Si l'alimentation en cours est coupée sur la position P, le levier sélecteur reste verrouillé. Dans ce cas, vous pouvez faire appel au déverrouillage d'urgence >>> page 143.

Nota

- Si le verrouillage du levier sélecteur ne s'encastre pas, il y a un dysfonctionnement. La transmission est interrompue pour éviter que le véhicule ne se mette en mouvement par accident. Pour verrouiller le levier sélecteur, actionnez à nouveau la pédale de frein, placez le levier en position P ou N, puis engagez un rapport.
- Si vous avez sélectionné une vitesse, le véhicule n'avance et ne recule pas, procédez comme suit :
 - Lorsque le véhicule ne se déplace pas dans la direction souhaitée, il se peut que le système n'aie pas correctement passé la vitesse. Appuyez sur la pédale de frein et repassez la vitesse.
 - Si le véhicule ne se déplace toujours pas dans la direction souhaitée, cela signifie que vous êtes en présence d'un dysfonctionnement du système. Faites appel à un spécialiste et faites contrôler le système.

Passer les rapports en mode Tiptronic

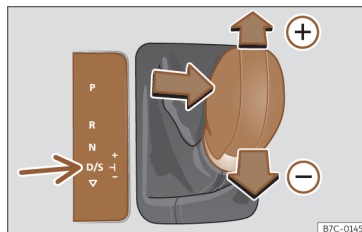


Fig. 93 Console centrale : changer avec tiptronic.

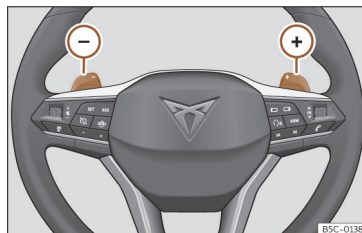


Fig. 94 Volant : leviers pour boîte automatique.

Le Tiptronic permet au conducteur de changer de vitesse manuellement.

Lors du passage au programme Tiptronic, le rapport actuel est maintenu. Ceci est possible tant que le système ne change pas de vitesse automatiquement du fait de la situation de la circulation à ce moment précis.

Commande du Tiptronic avec le levier sélecteur

Il est possible de passer en mode Tiptronic lorsque le véhicule est à l'arrêt ou en cours de route.

- Depuis la position D/S, déplacez le levier vers la droite. Sur l'écran du combiné d'instruments, il est indiqué que le levier est en mode manuel ou Tiptronic (par exemple M4).
- Poussez le levier vers l'avant (+) ou vers l'arrière (-) pour augmenter ou réduire la vitesse >>> **fig. 93**.
- Pour quitter le mode Tiptronic, déplacez le levier vers la gauche.

Commande du Tiptronic à l'aide des palettes au volant

Il est possible d'utiliser les palettes de changement de vitesse avec le levier sélecteur sur les positions D/S ou M (Tiptronic).

- Appuyez sur la palette (+) pour passer à une vitesse supérieure >>> **fig. 94**.
- Appuyez sur la palette (-) pour passer à une vitesse inférieure.

- Pour quitter le mode Tiptronic, tirez sur la palette de droite vers le volant pendant environ 1 seconde ou déplacez le levier vers la gauche.

Si les palettes ne sont pas utilisées pendant un certain temps et que le levier n'est pas en mode Tiptronic, le mode Tiptronic s'arrêtera automatiquement.

ⓘ AVERTISSEMENT

- Lors de l'accélération, si aucune vitesse supérieure n'est sélectionnée, elle changera automatiquement peu de temps avant d'atteindre le régime maximal autorisé.
- De plus, si vous sélectionnez un rapport inférieur, le système ne change pas tant qu'il ne détecte pas que le moteur n'a pas atteint le régime maximal.

Conduite avec la boîte automatique

Le passage à un rapport supérieur ou inférieur est automatique.

Le moteur ne peut démarrer qu'avec le levier sur la position **P** ou **N**. À basses températures (inférieures à -10 °C), le moteur ne peut être démarré qu'avec le levier en position **P**.

Conduite sur une route à forte déclivité

Dans certaines circonstances, il peut être avantageux d'utiliser le mode Tiptronic pour sélectionner le rapport manuellement en fonction des conditions de route >>> ⚠.

S'arrêter/Se garer

Pour se garer sur terrain plat, il suffit de mettre le levier sélecteur en position **P**. En pente, il faut tout d'abord enclencher le frein de stationnement puis mettre le levier en position **P**. Il est ainsi plus facile de libérer le levier de la position **P** au démarrage.

Si vous ouvrez la porte du conducteur et que le levier sélecteur ne se trouve pas sur la position **P**, le véhicule pourrait se déplacer. L'avertissement suivant apparaît sur l'écran du combiné d'instruments : ⓘ **Boîte de vitesses : levier de sélection en position de marche** !. En outre, un vibreur retentit.

S'arrêter sur une route à forte déclivité

Enfoncez *toujours* la pédale de frein fermement pour empêcher le mouvement du véhicule ; enclenchez le frein de stationnement électronique si nécessaire >>> ⚠.

N'accélérez pas avec un rapport enclenché pour empêcher la voiture de rouler en descente >>> ⓘ.

Démarrer en côte avec la fonction Auto Hold

- Après avoir enclenché un rapport, retirez le pied de la pédale de frein et accélérez doucement.

Démarrer en côte sans la fonction Auto Hold

- Tirez sur la touche de frein de stationnement électronique.
- Après avoir enclenché un rapport, accélérez prudemment et appuyez sur la touche de frein de stationnement électronique.

⚠ MISE EN GARDE

Lisez et tenez compte des avertissements de sécurité >>> ⚠ au chapitre *Positions du sélecteur de vitesses* à la page 139.

- Ne faites pas patiner les freins ou n'appuyez pas trop souvent ou trop longtemps sur la pédale de frein sous peine de surchauffe des freins. Cela réduit la puissance de freinage, augmente la distance de freinage ou provoque même une panne du système de freinage.
- Si vous devez vous arrêter en côte, maintenez le véhicule à l'arrêt avec la pédale de frein ou le frein de stationnement.

ⓘ AVERTISSEMENT

- Lors d'un arrêt en côte, n'essayez pas d'empêcher le véhicule de passer une vitesse en d'accélérer. Ceci pourrait échauffer et endommager la boîte automatique.
- Si vous laissez le véhicule rouler avec le moteur arrêté et le levier en position N, la boîte automatique sera endommagée par manque de lubrification.
- Dans certaines situations de conduite ou de circulation, la boîte peut surchauffer et être endommagée ! Si le témoin ⓘ s'allume, arrêtez le véhicule au plus vite et attendez qu'elle refroidisse >>> page 143.
- Si la boîte de vitesses fonctionne avec le programme d'urgence, rendez-vous sans plus attendre dans un atelier spécialisé pour réparer le défaut.

Kick-down

Le dispositif kick-down permet une accélération maximale avec la boîte de vitesses sur les positions D, S ou en mode Tiptronic.

Si vous appuyez à fond sur la pédale d'accélérateur, la boîte de vitesses automatique rétrograde en fonction de la vitesse et du régime moteur. Cela permet de profiter de l'accélération maximale du véhicule >>> ⚠.

Le passage à la vitesse immédiatement supérieure n'a lieu que lorsque le régime maximal prédéfini pour chaque vitesse est atteint.

⚠ MISE EN GARDE

Tenez compte du fait que sur les routes verglacées ou glissantes, les roues motrices peuvent patiner lorsque vous actionnez le dispositif kick-down – risque de dérapage !

Système Launch-control

Le système Launch-control offre une accélération maximale à l'arrêt.

Condition : le moteur a atteint sa température de fonctionnement et le volant n'est pas braqué.

Pour utiliser Launch-control, il est nécessaire de déconnecter le contrôle de traction (TCS), via le menu du système d'infodivertissement >>> page 33. Le témoin ⓘ reste allumé ou clignote lentement selon si le véhicule dispose ou non d'un système d'information du conducteur.

Sur les véhicules équipés du système d'information du conducteur, un témoin ESC est allumé en permanence et le message **Contrôle de stabilité désactivé** (provisoire) s'affiche sur le combiné d'instruments pour signaler la désactivation.

- Lorsque le moteur est en marche, désactivez la régulation antipatinage (TCS) >>> page 153¹⁾.

- Appuyez sur la pédale de frein avec votre pied gauche et maintenez-la enfoncée pendant au moins 1 seconde.

- Placez le sélecteur sur la position S ou Tiptronic, ou sélectionnez le profil de conduite Sport ou Cupra du Drive Profile.

- Avec le pied droit, actionnez la pédale d'accélérateur à pleins gaz ou jusqu'au point de kickdown. Le régime moteur passe à environ 3 200 tr/min.

- Enlevez le pied gauche de la pédale de frein. Le véhicule se met en marche avec l'accélération maximale.

⚠ MISE EN GARDE

- Adaptez toujours votre conduite au trafic.
- Utilisez le programme Launch-control uniquement si l'état de la route et les conditions de circulation l'autorisent et si vous ne gênez et ne mettez pas en danger les autres usagers de la route par votre façon de conduire et le pouvoir d'accélération de votre voiture.
- Veillez à ce que le système ESC reste activé. N'oubliez pas que les roues peuvent patiner et que le véhicule peut déraiper lorsque les systèmes TCS et ESC sont désactivés. Risque d'accident !
- Après avoir démarré, désactivez de nouveau le mode « Sport » de l'ESC en pressant brièvement la touche ⓘ.

¹⁾ Véhicules sans système d'information du conducteur : le voyant clignote lentement. Véhicules avec système d'information du conducteur : le voyant reste allumé.

i Nota

- Après avoir utilisé le système Launch-control, il est possible que la température de la boîte de vitesses ait augmenté considérablement. Dans ce cas, le système peut rester hors service quelques minutes. Après la phase de refroidissement, vous pourrez réutiliser le système.
- En accélérant avec le système Launch-control toutes les pièces du véhicule sont soumises à un grand effort. Cela peut entraîner une usure accrue.


Mode Inertie

Le mode Inertie vous permet de parcourir certaines sections sans utiliser l'accélérateur, ce qui permet d'économiser du carburant. Utilisez le mode Inertie pour « laisser le véhicule en roues libres » à l'avance.

Activation du mode Inertie

Condition : boîte de vitesses en position D, pente inférieure à 12 % et vitesse comprise entre 20 et 130 km/h (12 et 80 mph).

- Levez doucement le pied de l'accélérateur.

L'indication s'affiche sur le combiné d'instruments , la vitesse engagée disparaît et dans la consommation actuelle apparaît le texte **Inertie**.

La vitesse se désengage automatiquement et le véhicule roule en roues libres, sans frein moteur. Le moteur tourne au ralenti pendant que le véhicule roule.

Désactivation du mode d'inertie

- Appuyez sur la pédale de frein ou l'accélérateur.

Pour activer à nouveau le mode Inertie du moteur, retirez simplement le pied de l'accélérateur.

L'application combinée du **mode d'inertie** (= distance prolongée avec moins d'énergie) et de la **déconnexion par inertie** (= distance plus courte sans besoin de carburant) permet d'améliorer la consommation de carburant et l'équilibre des émissions.

Avec le **Drive Profile >>>** page 147, le mode Inertie peut être activé dans les profils **Comfort** et **Individual**. Si dans le profil **Individual**, le moteur est réglé sur **Eco**, l'activation fonctionne quand les conditions de fonctionnement sont remplies quelle que soit la finesse avec laquelle l'accélérateur est retiré.

⚠ MISE EN GARDE

- Si vous avez activé le mode d'inertie, n'oubliez pas, en vous approchant d'un obstacle et en relâchant l'accélérateur, que le véhicule ne décélérera pas de manière habituelle : risque d'accident !
- Lorsque vous utilisez le mode d'inertie en descente, le véhicule peut prendre de la vitesse : risque d'accident !
- Si d'autres conducteurs conduisent votre véhicule, informez-les du mode d'inertie.

⚠ AVERTISSEMENT

L'indication pour le conducteur Inertie n'apparaît qu'avec la consommation actuelle. En mode Inertie, le rapport n'est plus affiché (par exemple, D ou E apparaît à la place de D7 ou E7).

⚠ AVERTISSEMENT

Dans des pentes supérieures à 15 %, le mode Inertie se désactive automatiquement.

Résolution de problèmes**Le moteur ne démarre pas**

Le témoin de contrôle s'allume en vert.

Vous n'appuyez pas sur la pédale de frein par exemple, lorsque vous essayez de changer le levier sélecteur de position.

- Appuyez sur la pédale de frein pour sélectionner un rapport de vitesses.

Verrouillage du levier sélecteur

Le témoin de contrôle clignote en vert.

La touche de verrouillage du levier de sélection n'est pas activée. Le déplacement du véhicule est verrouillé. Activez le verrouillage du levier sélecteur.

Indications à l'écran du combiné d'instruments :

Embrayage

Embrayage surchauffé ! Veuillez vous arrêter !

- L'embrayage a surchauffé et pourrait être endommagé. Arrêtez-vous et attendez que la boîte de vitesses refroidisse avec le moteur au ralenti et le levier en position P. Lorsque le voyant et l'indication au conducteur sont éteints, rendez-vous dans un atelier spécialisé pour résoudre la panne. S'ils ne s'éteignent pas, ne roulez plus. Faites appel à un spécialiste en mesure de vous dépanner.

Anomalie de la boîte de vitesses

Boîte de vitesses : défaut ! Arrêtez-vous et placez le levier sur P

- Un défaut est présent sur la boîte de vitesses. Arrêtez le véhicule dans un lieu sûr. Faites appel à un spécialiste en mesure de vous dépanner.

Boîte de vitesses : défaut du système ! Vous pouvez continuer à rouler

- Rendez-vous sans plus attendre dans un atelier spécialisé pour résoudre la panne.

Boîte de vitesses : défaut du système ! Vous pouvez continuer avec des restrictions. Marche arrière désactivée

- Rendez-vous à un atelier spécialisé pour qu'ils réparent la panne.

Boîte de vitesses : défaut du système ! Vous pouvez continuer sur D jusqu'à l'arrêt du moteur.

- Arrêtez le véhicule dans un endroit sûr. Faites appel à un spécialiste en mesure de vous dépanner.

Boîte de vitesses : surchauffe. Adaptez votre conduite en conséquence.

- Continuez avec prudence. Vous pourrez conduire normalement lorsque le témoin se sera éteint.

Boîte de vitesses : actionnez le frein et enclenchez une nouvelle vitesse.

- Si l'avertissement est dû au changement de température de la boîte, cette indication destinée au conducteur s'affiche lorsqu'elle a refroidi.

Programme d'urgence

Si l'écran du combiné d'instruments indique toutes les positions de la boîte de vitesses sur fond clair, cela signifie qu'un défaut est présent sur le système ; la boîte automatique fonctionnera alors avec le programme d'urgence. Avec le programme d'urgence, il est encore possible de conduire le véhicule, mais à vitesse réduite et pas à tous les rapports. Il est également possible que la marche arrière ne soit pas disponible.

Déverrouillage d'urgence du levier sélecteur

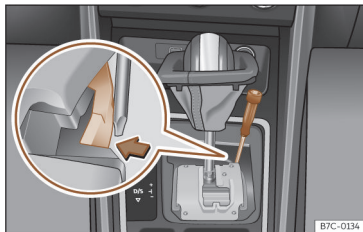



Fig. 95 Levier sélecteur : déverrouillage d'urgence en position de stationnement.

En cas d'absence de courant au démarrage (par ex. batterie déchargée), le levier restera bloqué sur la position **P**. Pour le déplacer en position **N** et pouvoir ainsi déplacer le véhicule, un dispositif de déverrouillage d'urgence se situe sous la console centrale, du côté droit. Le déverrouillage requiert l'habileté d'un spécialiste.

Retrait du cache du levier sélecteur :

- Actionnez le frein de stationnement électronique >>> .
- Tirez les coins du couvercle anti-poussière avec précaution vers le haut, par-dessus la poignée du levier.

Déverrouillage du levier sélecteur :

- En utilisant le côté plat d'un tournevis, appuyez latéralement sur la languette jaune et maintenez >>> **fig. 95**.

- Appuyez sur le bouton de verrouillage du levier et faites coulisser jusqu'à la position **N**.
- Après avoir effectué le déverrouillage d'urgence, remplacez le couvercle anti-poussière sur la console de la boîte de vitesse.

MISE EN GARDE

Ne retirez pas le levier de la position P si le frein de stationnement n'est pas fermement engagé. Si vous pensez toujours que la voiture peut bouger, aidez-vous de la pédale de frein. Danger ! le véhicule pourrait se déplacer de manière imprévue et causer un accident ou des blessures graves.

Conduite en pente

Assistant de maintien de la vitesse en descente

En fonction de la pente et avec la boîte en position **D/S**, la pédale de frein permet d'activer l'assistant de maintien de la vitesse en descente. La boîte engage un rapport plus court approprié.

Dans les limites de la logique, l'assistant essaie de maintenir la vitesse à laquelle le véhicule circulait au moment du freinage. Il peut être nécessaire de corriger la vitesse en appuyant sur le frein.

L'assistant ne peut réduire que jusqu'au 3ème rapport. Dans des pentes très raides, il est possible que vous deviez passer en mode Tiptronic

et réduire ainsi manuellement jusqu'à la 2e ou la 1ère vitesse pour tirer parti du frein moteur et éviter ainsi de surcharger le système de freinage.

L'assistant de maintien de la vitesse en descente se désactive de nouveau lorsque la déclivité de la descente diminue ou lorsque vous appuyez sur la pédale d'accélérateur.

Sur les véhicules équipés du régulateur de vitesse >>> page 160, l'assistant de maintien de la vitesse en descente s'active aussitôt que la vitesse a été programmée.

MISE EN GARDE

L'assistant de maintien de la vitesse en descente ne peut pas dépasser les limites imposées par les lois de la physique. C'est pourquoi il ne peut pas maintenir une vitesse constante dans toutes les situations. Soyez toujours vigilant et prêt à freiner !

Assistant de descente de pente (HDC)

✓ Cela vaut pour les véhicules avec transmission intégrale 4Drive

L'assistant de descente limite la vitesse du véhicule dans les descentes prononcées en freinant automatiquement les quatre roues en marche avant comme en marche arrière. Comme le système antiblocage de freins reste actif, il empêche les roues de se bloquer.

Témoins de contrôle



S'allume en blanc.

L'assistant de descente est actif.




S'allume en gris.


L'assistant de descente est inactif. Le système est connecté, mais ne régule rien.


Après avoir entamé la descente d'une pente à moins de 30 km/h (18 mph), la vitesse se limite à un minimum de 2 km/h (1 mph) et un maximum de 30 km/h (18 mph). Lorsqu'il le considérera opportun, le conducteur pourra augmenter ou réduire la vitesse dans les limites mentionnées en appuyant sur l'accélérateur ou le frein. À ce moment, la fonction est interrompue puis éventuellement réactivée si la situation l'exige.

Même ainsi, il est indispensable que la surface offre une résistance suffisante. Par conséquent, l'assistant de descente ne peut pas, par exemple, remplir sa fonction sur les pentes verglacées ou glissantes.

L'assistant de descente est disponible lorsque l'indication  est indiquée à l'écran du combiné d'instruments.

L'assistant de descente intervient automatiquement lorsque les conditions suivantes sont réunies :

- Le moteur du véhicule tourne.
- Le profil de conduite **Offroad** est sélectionné >>> page 148. Le véhicule circule à une vitesse inférieure à 30 km/h (18 mph) (l'indication s'affiche à l'écran du combiné d'instruments ).
- La pente de descente est supérieure à 10 % pour la marche avant ou 9 % pour la marche arrière.
- Le conducteur n'appuie ni sur le frein, ni sur l'accélérateur.

L'assistant de descente est désactivé lorsque le frein ou l'accélérateur est actionné ou que la pente est inférieure à 5 %. La fonction peut être désactivée manuellement dans le système d'infodivertissement à l'aide du bouton de fonction  > **HDC**.

**MISE EN GARDE**

Soyez toujours prêt à freiner. Dans le cas contraire, il existe un risque d'accident et de blessures.

- L'assistant de descente n'est qu'un système auxiliaire qui, dans certaines situations, ne parviendra pas à freiner suffisamment le véhicule lors d'une descente.
- La vitesse du véhicule peut augmenter malgré l'intervention de l'assistant de descente.

Direction

Informations relatives à la direction du véhicule

Pour rendre le vol du véhicule plus difficile, verrouillez toujours la direction avant de le quitter.

La direction

Sur les véhicules à direction électromécanique, la direction assistée se règle automatiquement en fonction de la vitesse à laquelle vous circulez, du couple de braquage du volant et de l'orientation des roues. La direction électromécanique ne fonctionne qu'avec le moteur en marche.

Si la direction assistée ne fonctionne pas correctement, ou si elle ne fonctionne pas du tout, vous devrez exercer nettement plus de force sur le volant pour le tourner.


Direction progressive

Selon l'équipement du véhicule, il peut avoir un système de direction progressive.

En *cycle urbain* il n'est pas nécessaire de tourner autant pour se garer, pour manœuvrer ou prendre des virages très serrés.

Sur la route ou sur l'*autoroute*, la direction progressive transmet, par ex. dans les virages, une sensation plus sportive, plus directe et notamment plus dynamique au volant.

Aide au contrôle de direction

Cette aide assiste le conducteur dans les situations critiques. Elle recommande de braquer le volant pour effectuer une manœuvre de correction (contre-braquage), ce qui produit une légère rotation pour éviter le dérapage >>> .

MISE EN GARDE


L'aide au contrôle de direction est un assistant pour les situations critiques. Le conducteur doit contrôler la direction du véhicule en tout temps.

Résolution de problèmes

Défaillance de la direction

Le témoin d'alerte s'allume en rouge.

Il existe une défaillance sur la direction électromécanique.

-  **Ne continuez pas votre route !** Faites appel à un spécialiste en mesure de vous dépanner.
- Éviter toujours de faire remorquer le véhicule sur ses propres roues.

Défaillance de la direction

Le témoin de contrôle s'allume ou clignote en jaune.

La direction oppose plus de résistance ou réagit de manière plus sensible que d'habitude.

Le témoin de contrôle s'allume et reste allumé :

- Redémarrez le moteur et roulez lentement sur un court trajet. Si le témoin de contrôle est toujours allumé, adressez-vous à un atelier spécialisé.
- **OU** : la batterie de 12 volts était débranchée et s'est reconnectée. Roulez lentement sur un court trajet.

Le témoin clignote :

- Tournez légèrement le volant d'un côté et de l'autre.
- Coupez le contact et remettez-le.
- Tenez également compte des avertissements apparaissant sur le combiné d'instruments.
- Si le témoin de contrôle clignote toujours après avoir mis le contact d'allumage, cessez de rouler. Faites appel à un spécialiste en mesure de vous dépanner.

Profils de conduite (Drive Profile)

Brève introduction

Grâce aux profils de conduite, le conducteur peut adapter certaines caractéristiques des systèmes du véhicule à la situation de conduite en cours, au confort de conduite souhaité et à un style de conduite économique. Certains

des systèmes qui peuvent s'adapter sont la suspension, la direction, le moteur et le climatiseur.

En fonction de l'équipement du véhicule, il est possible de sélectionner différents profils de conduite. Le niveau d'influence des systèmes du véhicule sur les différents profils de conduite dépend de l'équipement du véhicule.

Moteur

En fonction du profil sélectionné, le moteur répond plus rapidement ou plus doucement lorsque vous appuyez sur l'accélérateur.

Les points de changement de vitesse sont modifiés pour atteindre des régimes plus bas ou plus élevés.

En outre, la fonction Inertie dans le profil **Individuel** s'active lorsque vous sélectionnez le mode **ECO**, ce qui permet de réduire encore plus la consommation.

Suspension adaptative DCC

Le DCC adapte continuellement l'amortissement du système de suspension aux caractéristiques de la chaussée et à la situation de la marche (vitesse, accélération et angle du volant) en fonction du profil de conduite sélectionné. En cas de panne de la DCC, l'écran du tableau de bord affiche le message : **Panne : réglage de l'amortissement.**

Direction

La direction assistée modifie son fonctionnement et s'adapte au profil choisi, offrant ainsi le meilleur comportement pour chaque situation.

Climatisation

Le Climatronic peut fonctionner dans le mode Eco avec une consommation particulièrement réduite.

Régulateur de vitesse adaptatif (ACC)

Selon le profil de conduite, les performances de l'ACC varient pour permettre une adaptation de la vitesse plus sportive ou économe en carburant.

Contrôle électronique de stabilité (ESC)

Pour les profils de conduite **Offroad** et **Snow**, l'ESC est ajusté pour s'adapter aux caractéristiques de la chaussée.

Système PreCrash

Le système PreCrash s'adapte en fonction de la configuration sélectionnée >>> page 44.

Assistant de contrôle de descente

Dans le profil **Offroad**, cet assistant peut être activé ou désactivé. L'assistant de descente limite la vitesse du véhicule dans les descentes

prononcées en freinant automatiquement les quatre roues en marche avant comme en marche arrière.

Aide au stationnement

Le profil **Offroad** permet de désactiver l'aide au stationnement pour éviter les alertes pendant la conduite hors route.

Sélectionner un profil de conduite

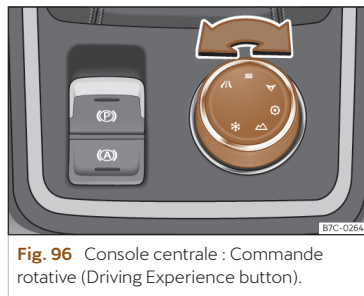


Fig. 96 Console centrale : Commande rotative (Driving Experience button).



Fig. 97 Volant multifonction : bouton servant à changer le profil de conduite.

Le profil de conduite peut être sélectionné avec le contact d'allumage mis et avec le véhicule arrêté ou en marche >>> ⚠.

Sélectionner un profil de conduite

- Tournez la commande rotative (Driving Experience button) jusqu'à sélectionner le profil de conduite souhaité >>> fig. 96.
- **OU** : Appuyez brièvement sur le bouton ▼ >>> fig. 97 (flèche) pour changer le profil de conduite. Appuyez longuement sur le bouton ▼ pour accéder directement au profil **Cupra** ou **Sport** en fonction de la version.

Afficher les informations du profil de conduite

- Pour visualiser plus d'informations du profil de conduite sélectionné, appuyez sur **Information** dans le système d'infodivertissement.

MISE EN GARDE




Le fait d'ajuster le profil de conduite en marche peut dévier votre attention de la route et vous faire provoquer des accidents.




- Restez toujours attentif et ayez un comportement responsable au volant.

Caractéristiques des profils de conduite

L'icône du profil sélectionné s'affiche à l'écran du système d'infodivertissement.

La commande rotative Driving Experience Button indique le profil sélectionné au moyen d'un témoin LED rouge.

Profil de conduite	Caractéristiques
 Comfort	Il permet une conduite plus détendue et confortable, par exemple pour de longs trajets sur autoroute.
 Sport	Confère au véhicule un comportement général dynamique, ce qui permet d'utiliser une conduite plus sportive.
 Cupra ^{a)}	Il confère au véhicule un caractère remarquablement sportif, permettant d'en tirer le rendement maximal.

Profil de conduite	Caractéristiques
 Individual	Permet de personnaliser la configuration. Les fonctions que vous pouvez régler dépendent de l'équipement du véhicule.
 Offroad ^{b)}	Maintient une conduite optimale hors route, et permet de personnaliser la configuration des paramètres du véhicule.
 Snow ^{b)}	Ajuste le comportement du véhicule à la conduite sur chaussée glissante en optimisant la traction et la manœuvrabilité.

^{a)} Disponible en version VZ.

^{b)} Uniquement pour les modèles 4Drive.

MISE EN GARDE


La vitesse et le style de conduite doivent toujours s'adapter aux conditions de visibilité, de circulation et météorologiques.

Nota

- Quel que soit le profil de conduite sélectionné à la coupure du contact, tous les systèmes démarrent en mode Comfort. Pour sélectionner un autre profil de conduite, utilisez la commande rotative (Driving Experience button) ou le bouton CUPRA du volant multifonction.
- La vitesse et le style de conduite doivent toujours s'adapter aux conditions de visibilité, de circulation et météorologiques.

Système de freinage

Informations sur les freins

Pendant les premiers 200 à 300 km, les **plaquettes de frein neuves** n'offrent pas leur pleine capacité de freinage et doivent encore être « rodées » >>> . **Pendant le rodage des plaquettes de frein, la distance de freinage en cas de freinage à fond ou d'urgence est plus longue** qu'après le rodage. Pendant le rodage, vous devrez éviter les freinages à fond et les situations dans lesquelles les freins sont très sollicités, par ex. circuler trop près d'un autre véhicule.

L'**usure des plaquettes de frein** dépend en grande partie des conditions dans lesquelles le véhicule est utilisé et du style de conduite. Si le véhicule est souvent utilisé dans la circulation urbaine et pour des trajets courts ou s'il est

conduit de manière sportive, vous devrez faire réviser régulièrement l'épaisseur des plaquettes dans un atelier spécialisé.

Si vous circulez avec les **freins mouillés**, par exemple après avoir traversé une flaque, en cas de pluie intense ou après avoir lavé le véhicule, il est possible que la capacité de freinage soit réduite car les disques frein peuvent être mouillés, voire gelés en hiver. Le conducteur doit être préparé pour freiner avec plus d'intensité.

Si les **disques et les plaquettes de frein présentent une couche de sel**, la capacité de freinage est réduite et la distance de freinage augmente. Lorsque vous circulez sur des routes où du sel a été épandu et que vous n'avez pas freiné pendant un certain temps, il faudra limer le sel en effectuant quelques freinages avec précaution >>> ⚠.

La **corrosion** sur les disques de frein et la **salleté** des plaquettes de frein accentuent si le véhicule n'est pas utilisé pendant longtemps ou s'il ne parcourt pas beaucoup de kilomètres. S'il y a de la corrosion, il est recommandé de nettoyer les disques et les plaquettes en freinant plusieurs fois avec plus d'intensité lorsque vous circulez à des vitesses élevées. Assurez-vous de ne mettre en danger aucun autre véhicule ou usager de la voie >>> ⚠.

⚠ MISE EN GARDE

Si vous circulez avec les plaquettes de frein usées ou le système de freinage défectueux, des accidents et des blessures graves peuvent se produire.

- Si vous soupçonnez que les plaquettes de frein sont usées ou que le système de freins est défaillant, adressez-vous immédiatement à un atelier spécialisé, faites réviser les plaquettes de frein et faites-les remplacer si elles sont usées.

⚠ MISE EN GARDE

Au début, la capacité de freinage des plaquettes de frein n'est pas optimale.

- Pendant les premiers 300 km, les plaquettes de frein neuves n'offrent pas leur pleine capacité de freinage et doivent encore être « rodées ». Cela peut se compenser en exerçant plus de pression sur la pédale du frein.
- Lorsque les plaquettes de frein sont neuves, conduisez avec précaution pour réduire le risque d'accidents, de blessures graves ou de perte de contrôle du véhicule.
- Ne procédez aux freinages plus forts destinés à nettoyer le système de freinage que si les conditions de circulation s'y prêtent. Ne mettez pas en danger les occupants d'autres véhicules. Risque d'accident !

- Pendant le rodage des plaquettes de frein neuves, ne circulez jamais trop près d'autres véhicules, et ne provoquez pas de situations dans lesquelles vous devrez beaucoup solliciter les freins.

⚠ MISE EN GARDE

Lorsque les freins sont surchauffés, leur capacité de freinage est réduite, et la distance de freinage augmente.

- Lorsque vous circulez en descente, les freins sont particulièrement sollicités et chauffent très vite.
- Avant un long trajet en pente raide, réduisez la vitesse et passez le rapport inférieur. Vous utilisez ainsi le frein moteur et soulagez les freins.
- Si vous faites monter ultérieurement un becquet avant, des enjoliveurs intégraux ou d'autres accessoires, veillez à ce que la ventilation par les freins ne soit pas réduite, sinon le système de freinage risque de surchauffer. Respectez également les informations relatives au liquide de frein >>> page 322.

MISE EN GARDE

Les freins mouillés, gelés ou recouverts de sel freinent plus tard et prolongent la distance de freinage.

- Testez les freins avec prudence.
- Séchez et libérez toujours les freins de glace et de sel en freinant plusieurs fois avec précaution si les conditions de visibilité, climatologiques, de la chaussée et de la circulation le permettent.

MISE EN GARDE

Dans les manœuvres de freinage commencées automatiquement, la pédale de frein peut bouger automatiquement dans la direction d'actionnement. Ne mettez pas le pied sous la pédale de frein. Risque de blessures !

MISE EN GARDE

Évitez que le véhicule se déplace lorsque le levier de vitesse est au point mort et que le moteur est arrêté. La distance de freinage s'allonge considérablement lorsque le servofrein ne fonctionne pas.

Nota

Ne mettez jamais les freins en état de « friction » en exerçant une légère pression sur la pédale si vous n'avez pas besoin de freiner. Cela peut provoquer la surchauffe des freins, et par conséquent l'augmentation de

la distance de freinage et de l'usure des freins. Tenez également compte des remarques importantes relatives au liquide de frein >>> page 322.

Nota

Vérifiez régulièrement l'épaisseur des plaquettes de frein visuellement à travers les orifices des jantes ou depuis le dessous du véhicule. Si nécessaire, démontez les roues pour effectuer une révision plus à fond. CUPRA recommande de se rendre chez un revendeur spécialisé CUPRA ou chez tout revendeur du réseau SEAT.

Résolution de problèmes

Panne du système de freinage

Le témoin d'alerte s'allume en rouge. Un message peut également s'afficher.

Ne continuez pas votre route !

- Informez un atelier spécialisé et faites réviser le système de freinage.


Indicateur d'usure des plaquettes de frein

Le voyant de contrôle s'allume en jaune. Les plaquettes de frein avant sont usées.

- Adressez-vous immédiatement à un atelier spécialisé.
- Faites réviser **toutes** les plaquettes de frein, et faites-les remplacer si nécessaire.


Systèmes d'assistance au freinage

Informations relatives aux systèmes d'assistance au freinage


Les systèmes d'assistance au freinage peuvent aider le conducteur dans des situations de conduite ou de freinage critiques. Le conducteur est responsable de conduire le véhicule de manière sûre >>> .

Lorsque les systèmes d'assistance au freinage sont en cours de réglage, la pédale du frein peut bouger, ou des bruits peuvent se produire. Malgré cela, continuez de freiner avec la force nécessaire et si nécessaire, contrôlez la trajectoire du véhicule.


En fonction de l'équipement, il est possible d'effectuer des réglages pour l'ESC et le TCS sur le véhicule.

- L'ESC, l'ABS et le TCS peuvent seulement fonctionner correctement si les quatre roues sont équipées des pneus prévus >>> .
- Si une panne se produit sur l'ABS, l'ESC, le TCS et l'EDS cessent aussi de fonctionner.

Contrôle électronique de stabilité (ESC)

L'ESC contribue à réduire le risque de dérapage et à améliorer la stabilité dans certaines conditions de conduite >>> .


Contrôle de traction (TCS)

Le TCS réduit la force motrice sur les roues qui patinent, et adapte cette force aux conditions de la chaussée. Le TCS facilite le démarrage, l'accélération et la montée de côtes >>> .

Répartiteur électronique de la force de freinage (EBV)

La distribution électronique de la force de freinage (EBV) régule la force de freinage entre l'essieu avant et l'essieu arrière. Cela évite un freinage excessif de l'essieu arrière, et le véhicule reste stable pendant l'opération de freinage.

Système antiblocage des freins (ABS)

L'ABS peut empêcher que les roues se bloquent lors du freinage, jusqu'à peu de temps avant que le véhicule s'arrête, et aide le conducteur à maintenir le contrôle sur la direction et sur le véhicule >>> .

Assistant au freinage (BAS)

L'assistant au freinage (BAS) peut aider à réduire la distance de freinage. L'assistant de freinage augmente la pression qu'exerce le conducteur lorsqu'il appuie rapidement sur la pédale du frein dans des situations d'urgence.

Blocage électronique du différentiel (EDS et XDS)

L'EDS freine automatiquement les roues qui patinent et transmet la force motrice aux autres roues motrices.

Le XDS améliore la traction en intervenant sur les freins pour maintenir le véhicule sur sa voie.

Freinage multicollision

Le freinage multicollision provoque automatiquement un freinage si l'unité de contrôle de l'airbag détecte une collision en cas d'accident.

Conditions du freinage automatique :

- Le conducteur n'appuie pas sur la pédale de l'accélérateur.

Stabilisation de l'attelage

Si vous tractez une remorque, respectez ce qui suit : l'attelage tend généralement à osciller. Lorsque la remorque transfère ses oscillations au véhicule et que l'ESC les détecte, il fera automatiquement freiner le véhicule tracteur

dans les limites du système et stabilisera l'ensemble. La stabilisation de l'attelage n'est pas disponible dans tous les pays >>> page 290.

MISE EN GARDE

La technologie intelligente des systèmes d'aide au freinage ne peut pas dépasser les limites imposés par les lois physiques, et fonctionne seulement dans les limites des systèmes. Circuler à grande vitesse sur des chaussées gelées, glissantes ou mouillées peut entraîner la perte du contrôle du véhicule, et de graves blessures sur le conducteur et ses passagers.

- Adaptez toujours la vitesse et le style de conduite aux conditions de visibilité, à la météo, à la chaussée et à la circulation. Ne prenez aucun risque compromettant la sécurité.
- Les systèmes d'aide au freinage ne peuvent pas éviter un accident si vous circulez trop près d'autres véhicules.
- Utilisez toujours des pneus appropriés. La stabilité de conduite dépend de l'adhérence des pneus.

MISE EN GARDE

L'efficacité de l'ESC peut être considérablement réduite si des composants ou des systèmes touchant à la dynamique de conduite n'ont pas reçu une maintenance adéquate ou ne fonctionnent pas correctement. Cela peut se produire en particulier si des modifications sont apportées sur la suspension, ou si vous utilisez des combinaisons de jante et pneus non autorisées.

- Ne confiez les réparations et les modifications à réaliser sur le véhicule qu'à des ateliers spécialisés.
- Utilisez toujours des pneus appropriés. La stabilité de conduite dépend de l'adhérence des pneus.

MISE EN GARDE

Si vous circulez sans servofrein ou avec la fonction du servofrein limitée, la distance de freinage peut considérablement augmenter, et des accidents et des blessures graves peuvent se produire.

- Si le servofrein ne fonctionne pas, le conducteur doit appuyer plus fort sur la pédale de frein car la distance de freinage augmente à cause de l'absence de l'assistance du servofrein.

Activer et désactiver l'ESC et le TCS


Fig. 98 Dans la partie inférieure de la console centrale : touche d'activation/désactivation de l'ESC.


L'ESC s'active automatiquement en démarrant le moteur et ne fonctionne qu'avec le moteur en marche et comprend les système ABS, EDS et TCS.


La fonction TCS devra uniquement être désactivée dans des situations pour lesquelles la traction n'est pas suffisante.

En fonction des finitions et des versions, il existe la possibilité de désactiver uniquement le TCS ou d'activer l'ESC en mode « Sport », ou de désactiver l'ESC.

Désactiver et activer le TCS¹⁾


- Le TCS peut être désactivé et activé par pulsion brève du bouton  de la console centrale >>> **fig. 98**.


- **OU** : à travers le système d'infodivertissement : appuyez sur le bouton de fonction  > **Aide à la conduite** > **Menu ESC** >>> page 33.

Lorsque le TCS est désactivé, le témoin de contrôle  s'allume sur le combiné d'instruments.

Désactiver et activer l'ESC en mode « Sport »



- L'ESC en mode « Sport » peut être désactivé et activé par pulsion brève du bouton  de la console centrale >>> **fig. 98**.


- **OU** : à travers le système d'infodivertissement : appuyez sur le bouton de fonction  > **Aide à la conduite** > **Menu ESC** >>> page 33.

En mode « Sport », les interventions de l'ESC pour stabiliser le véhicule sont limitées, tout comme celles du contrôle de traction (TCS). Sur les véhicules à 4 roues motrices, le TCS est entièrement désactivé. De plus, le témoin de contrôle  s'allume sur le combiné d'instruments.

¹⁾ En fonction de la version.

Désactiver et activer l'ESC¹⁾

- L'ESC peut être désactivé et activé par pulsion longue du bouton  de la console centrale >>> **fig. 98**.
- **OU** : à travers le système d'infodivertissement : appuyez sur le bouton de fonction  > **Aide à la conduite** > **Menu ESC** >>> page 33.

Lorsque l'ESC est désactivé, le témoin de contrôle  s'allume sur le combiné d'instruments.

ESC en mode « Offroad »²⁾

Sélectionnez le profil **Offroad** pour l'activer >>> page 149. Les interventions TCS ainsi que celles de l'EDS et du système ABS sont adaptées aux terrains irréguliers.

Lors des situations exceptionnelles suivantes, il peut être utile d'activer le profil Offroad pour permettre aux roues de patiner :

- Pour « avancer et reculer » dans le but de libérer le véhicule embourbé.
- Pour conduire dans la neige profonde ou sur un sol peu ferme.
- Pour conduire sur une chaussée irrégulière avec les roues allégées en grande partie de leur charge (croisement de ponts).
- Descentes prononcées et freinage sur chaussée non stabilisée.

Pour votre sécurité, nous vous recommandons de désactiver le profil Offroad lorsqu'il n'est pas absolument nécessaire.

Pour **désactiver** le profil **Offroad**, sélectionnez un autre profil de conduite.

ESC en mode « Snow »²⁾

Sélectionnez le profil **Snow** pour l'activer >>> page 149. Les interventions du TCS s'adaptent à l'adhérence des chaussées enneigées.

Pour **désactiver** le profil **Snow**, sélectionnez un autre profil de conduite.

MISE EN GARDE

Activez l'ESC Sport uniquement si l'aptitude à conduire et les conditions de circulation le permettent. Risque de dérapage !

- Avec l'ESC en mode Sport, la fonction stabilisatrice est limitée afin d'offrir une conduite plus sportive. Le véhicule peut dérafer.
- Si l'ESC est désactivé, la fonction de stabilité du véhicule n'est pas disponible.

MISE EN GARDE

Nous vous conseillons d'activer le mode Offroad ou uniquement de désactiver l'TCS si l'expérience du conducteur et les conditions de circulation l'autorisent. Risque de dérapage !

- Lorsque le mode Offroad est activé, le contrôle de traction est limité. Surtout si la chaussée est lisse et glissante, les roues motrices peuvent patiner et le véhicule peut dérafer.

Nota

Si l'ESC est désactivé ou si le mode « Sport » est sélectionné, le régulateur de vitesse se déconnecte.

Nota

En mode ESC OFF, l'ESC se réactive temporairement pour aider le conducteur durant le freinage en passant à nouveau en mode passif lorsqu'il relâche la pédale de frein (en fonction de la version du modèle).

¹⁾ En fonction de la version.

²⁾ Uniquement pour les véhicules équipés de la transmission intégrale 4Drive.

Résolution de problèmes

L'ABS ne fonctionne pas correctement ou ne fonctionne pas du tout

Le voyant de contrôle s'allume en jaune.

- Adressez-vous à un atelier spécialisé. Les freins du véhicule continuent de fonctionner dans l'ABS.


L'ESC ou le TCS effectue un réglage

Le témoin de contrôle clignote en jaune.

Dysfonctionnement de l'ESC

Le voyant de contrôle s'allume en jaune. L'ESC s'est déconnecté.




Il y a une défaillance ou une panne.

- Coupez le contact et remettez-le.
- Si c'est le cas, faites un trajet court à 15-20 km/h (9-12 mph).
- Si le voyant de contrôle  reste allumé, adressez-vous à un atelier spécialisé.

Les systèmes d'assistance au freinage font du bruit

Lorsque les systèmes d'assistance au freinage décrits interviennent, il se peut que vous entendiez des bruits.

MISE EN GARDE

- Lorsque vous mettez le contact, l'état du système des freins et des fonctions d'assistance de freinage est automatiquement vérifié. Les voyants de contrôle s'allument brièvement sur le combiné d'instruments et s'éteignent à nouveau. Si un voyant reste allumé de façon permanente, cela signifie qu'il y a une défaillance. Faites immédiatement appel à une assistance technique qualifiée.
- Si le voyant d'alerte du système de freinage  s'allume en même temps que le voyant de contrôle , il se peut que la fonction de régulation de l'ABS ne fonctionne pas et que, par conséquent, les roues arrière se bloquent relativement rapidement lors du freinage. Cela peut provoquer la perte de contrôle du véhicule ! Dans la mesure du possible, réduisez la vitesse et dirigez-vous lentement et avec précaution à l'atelier spécialisé le plus proche pour faire réviser le système de freins. Pendant ce trajet, évitez les freinages brusques et toute manœuvre brusque.
- Si le voyant de contrôle  ne s'éteint pas, ou s'il s'allume pendant la conduite, cela indique que l'ABS ne fonctionne pas correctement. Le véhicule pourra s'arrêter seulement avec les freins normaux (sans l'ABS). Dans ce cas, la fonction protectrice de l'ABS ne sera pas disponible. Adressez-vous dès que possible à un atelier spécialisé.

Systèmes d'aide à la conduite

Généralités

Conseils de sécurité

⚠ MISE EN GARDE

- La responsabilité de la conduite incombe à tout moment au conducteur. Les systèmes d'assistance à la conduite ne peuvent pas remplacer l'attention du conducteur. Concentrez toute votre attention sur la conduite et soyez prêt à intervenir à tout moment.
- Utilisez les systèmes d'assistance à la conduite seulement lorsque les conditions le permettent. Le style de conduite doit toujours s'adapter aux conditions météorologiques, de visibilité, de la chaussée et de la circulation.
- Pour que des systèmes d'assistance à la conduite puissent réagir correctement, les capteurs et les caméras doivent fonctionner sans limitations. Tenez compte des notes sur les capteurs et caméras de ce chapitre.

Nota

- Tenez compte des normes spécifiques de chaque pays, surtout en ce qui concerne la conduite, la formation d'un couloir d'urgence, la distance de sécurité, la vitesse, la position de stationnement, la position des roues, etc. Le conducteur est l'unique responsable de toujours observer la réglementation spécifique de chaque pays.
- La zone située devant et autour des capteurs et caméras ne doit pas être couverte d'adhésifs, immatriculations ou similaires, car cela pourrait avoir une influence négative sur le fonctionnement des assistants. En cas de réparation inadéquate du véhicule ou de modifications structurelles, le fonctionnement des assistants peut se voir affecté.
- Des connaissances et des outils spécialisés sont nécessaires pour la réparation et le réglage des capteurs et caméras. Pour cette raison, il est recommandé de s'adresser à un concessionnaire spécialisé CUPRA ou à tout concessionnaire du réseau SEAT.

Limites du système

⚠ MISE EN GARDE

- Les systèmes d'assistance à la conduite ne peuvent pas dépasser les limites imposées par la physique. Selon les circonstances, il est possible qu'une collision soit inévitable.
- Les mises en garde, avertissements et les témoignages de contrôle pourraient ne pas être indiqués à temps, ou être indiqués incorrectement, par ex. si un véhicule s'approche trop vite.
- Les interventions de corrections de systèmes d'assistance à la conduite (par ex. interventions sur la direction ou sur les freins) pourraient ne pas être suffisantes voire ne pas se produire, selon les circonstances. En tant que conducteur, vous devez être préparé à agir à tout moment.

Nota

- En raison des limites du système en ce qui concerne la détection de l'environnement, il est possible que les systèmes n'avertissent/n'interviennent pas à temps ou qu'ils le fassent bien que cela ne soit pas souhaité. De plus, il peut se produire que les systèmes auxiliaires fassent une mauvaise interprétation d'une manœuvre et avertissent le conducteur en conséquence de manière inattendue.
- Il est possible que si le mode remorquage est sélectionné, certains systèmes d'assistance réagissent avec certaines limites, de

manière inusuelle, ou ne soient pas disponibles. Veuillez tenir compte des indications relatives au mode de remorquage.

Touche des systèmes d'aide à la conduite



Fig. 99 Dans le levier des clignotants et de feu de route : touche pour les systèmes d'aide à la conduite (selon les versions).



Fig. 100 Côté gauche du volant multifonction : touche pour les systèmes d'aide à la conduite (selon les versions).

Selon l'équipement, la touche des systèmes d'aide à la conduite se trouve sur le levier des clignotants et du feu de route ou sur le volant multifonction. Avec cette touche il est possible de connecter et déconnecter les systèmes d'aide à la conduite du menu **Assistants**.

- Appuyez sur la touche (🚗) pour ouvrir le menu **Assistants**.
- Sélectionnez le système d'aide en question et connectez-le ou déconnectez-le. Une marque indique que le système d'aide à la conduite est activé.
- Confirmez ensuite la sélection à l'aide de la touche **OK** du volant multifonction.

Les systèmes d'aide à la conduite peuvent également être activés ou désactivés dans le système dans le menu des réglages du véhicule
>>> page 33 du système d'infodivertissement.

Capteurs et caméras d'aide à la conduite

Radar avant



Fig. 101 Dans le pare-chocs avant : capteur radar.

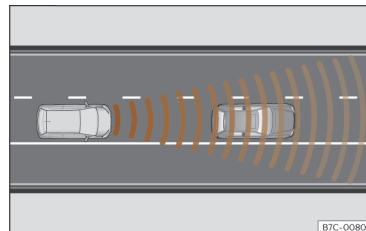


Fig. 102 Zone de détection.

Il est possible de monter un capteur radar sur le pare-choc avant >>> **fig. 101**. Le radar avant détecte les objets dans sa zone de détection >>> **fig. 102** et assiste les fonctions de :

- Front Assist >>> page 171.
- Régulateur de vitesse adaptatif (ACC) >>> page 164.

Le radar peut avoir une portée allant jusqu'à 120 m (400 pi) en fonction des conditions routières et météorologiques.

⚠ MISE EN GARDE

- La visibilité du capteur radar peut se voir diminuée par la saleté ou par des influences environnementales telles que pluie, brouillard, neige, boue, poussière, insectes, etc. Dans ce cas, les fonctions Front Assist et ACC peuvent cesser de fonctionner. Le message suivant apparaît sur l'écran du combiné d'instruments : **Capteur sans visibilité !** Et les témoins de Front Assist non disponible et ACC non disponible s'allument.
- Nettoyez la zone du capteur sur le pare-chocs comme indiqué dans >>> page 357, *Nettoyage de l'extérieur*. Lorsque le capteur radar détecte à nouveau correctement, le message de l'écran s'éteint et les fonctions sont à nouveau disponibles.

⚠ AVERTISSEMENT

- En cas de saleté ou du dérèglement du capteur radar, il est possible que le système Front Assist émette des avertissements inutiles et intervienne sur les freins inopportunément.
- Le fonctionnement du radar peut être affecté en cas de réflexions fortes du signal émis. Cela peut se produire dans un parking fermé, des tunnels, ou en raison de la présence d'objets métalliques (par exemple garde-corps ou des plaques utilisées dans les travaux).
- Le capteur peut se dérégler s'il reçoit un coup. Ceci peut remettre en cause l'efficacité du système ou provoquer sa déconnexion. Si vous avez l'impression que le capteur radar est endommagé ou dérégulé, déconnectez le Front Assist et ACC pour éviter d'éventuels dommages. Dans ce cas, faites-le régler.

Caméra avant

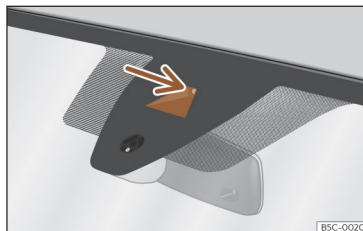


Fig. 103 Sur le pare-brise : aire de champ visuel de l'assistant de maintien de voie.

En fonction de l'équipement, il est possible de monter sur le véhicule une caméra avant sur le pare-brise avant. Cette caméra détecte les limites (lignes) de la voie pour assister les fonctions :

- Système d'avertissement de maintien de voie (Lane Assist) >>> page 175.
- Assistant à la conduite (Travel Assist) >>> page 178.
- Assistant d'urgence (Emergency Assist) >>> page 181.

⚠ AVERTISSEMENT

Prenez les points suivants en compte afin de ne pas endommager le fonctionnement des systèmes :

- Nettoyez régulièrement l'objectif de la caméra et maintenez-le exempt de neige et de glace.
- Ne couvrez pas l'objectif de la caméra.
- Vérifiez que le pare-brise n'est pas endommagé dans la zone du champ de vision de la caméra.

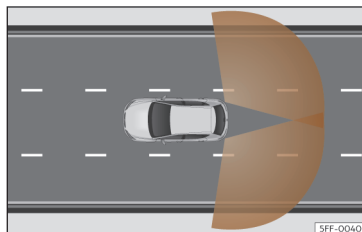


Fig. 105 Zones de détection des capteurs.

Les capteurs radars sont situés à gauche et à droite derrière le pare-chocs arrière et ne sont pas visibles depuis l'extérieur >>> fig. 104. Les capteurs contrôlent l'angle mort ainsi que le trafic provenant de la partie arrière du véhicule >>> fig. 105.

Fonctions qu'elle assiste :



- Assistant de changement de voie (Side Assist) >>> page 183.
- Assistant de sortie de stationnement (RCTA) >>> page 217.

Désactivation automatique des fonctions supportées

Les capteurs radars arrière sont automatiquement déconnectés, par exemple lorsque le système détecte que l'un d'entre eux a été recouvert de manière permanente. Cette situation peut survenir notamment si une couche de neige ou de givre recouvre les capteurs.

Le message correspondant s'affiche sur l'écran du combiné d'instruments.

Témoins de contrôle

-  Fonction d'assistance au changement de voie (Side Assist) non disponible
-  Fonction d'assistance de sortie de stationnement (RCTA) non disponible.

⚠ AVERTISSEMENT

- Les capteurs radars du pare-chocs arrière peuvent être endommagés ou déplacés s'ils subissent un choc, par exemple lors d'un stationnement ou d'une sortie de stationnement. Par conséquent, le système pourra se désactiver ou du moins limiter ses fonctions.
- Afin de garantir le bon fonctionnement des capteurs radars, nettoyez la neige et la glace du pare-chocs arrière et ne le recouvrez pas.
- Le pare-chocs arrière ne doit être peint qu'à l'aide de peintures autorisées par CUPRA. Dans le cas contraire, l'assistant de changement de voie risque de fonctionner de manière limitée ou incorrecte.
- Le champ de vision des capteurs radar peut être affecté, par exemple par des feuilles, la neige, un brouillard épais ou de la poussière. Nettoyez la zone avant des capteurs.
- N'utilisez jamais l'assistant de changement de voie ni l'assistant de sortie de stationnement si les capteurs du radar sont sales.

Radar arrière



Fig. 104 Vue arrière du véhicule : zones des capteurs radar.

- Le fonctionnement du radar peut aussi être affecté si la visibilité des capteurs est entravée par des objets tels que porte-vélos ou porte-bagages.

Capteurs à ultrason

Les pare-chocs sont équipés de capteurs à ultrason intégrés, pour les fonctions suivantes :

- Park Assist >>> page 198.
- Aide au stationnement Plus >>> page 192.
- Aide au stationnement arrière >>> page 197.

⚠ AVERTISSEMENT

- Les dégâts sur la calandre, le pare-chocs, le passage de roue et les soubassements peuvent modifier l'orientation des capteurs. Cela peut affecter le fonctionnement de l'aide au stationnement. Faites contrôler le fonctionnement chez un atelier spécialisé.
- Une plaque d'immatriculation dont les dimensions dépassent l'emplacement prévu ou une plaque d'immatriculation courbée ou déformée peut entraîner de fausses détections ou la perte de visibilité des capteurs.

ℹ Nota

- Pour assurer un fonctionnement correct, maintenez les capteurs propres, exempts de neige et de glace, et ne les recouvrez pas d'adhésif ou d'autres objets.
- Si vous nettoyez les capteurs avec un équipement à haute pression ou à vapeur, procédez à un nettoyage très rapide et maintenez toujours une distance supérieure à 10 cm.
- Certains accessoires montés à l'avant du véhicule, tels que les supports pour plaque minéralogique publicitaire, peuvent entraver le fonctionnement de l'aide au stationnement.

Caméras de vision périphérique

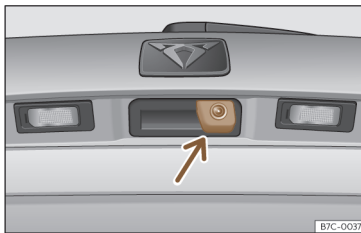


Fig. 106 Sur la poignée du hayon : caméra de vision périphérique.

En fonction de l'équipement de votre véhicule, il peut comporter 1 à 4 caméras qui assistent les fonctions suivantes :

- Système de vision périphérique (Top View Camera) >>> page 210.
- Rear View Camera >>> page 206.

⚠ MISE EN GARDE

L'intégration d'un support pour plaque minéralogique peut interférer sur l'affichage de l'écran en raison de la possibilité de réduction du champ de vision de la caméra.

⚠ AVERTISSEMENT

- Pour garantir le bon fonctionnement du système, veillez à conserver la caméra propre, exempte de neige et de gel, et ne la recouvrez pas d'autocollants ni d'autres objets. Vous pouvez nettoyer la caméra en actionnant l'essuie-glace.
- N'utilisez jamais de produit d'entretien abrasif pour nettoyer l'objectif de la caméra.
- N'utilisez jamais de l'eau tiède ou chaude pour enlever la neige ou le givre sur l'objectif de la caméra. Vous risqueriez d'endommager l'objectif.

Régulateur de vitesse

Brève introduction

Le régulateur de vitesse (GRA) aide à maintenir une vitesse constante ajustée par vous-même.

Fourchette de vitesses

Le régulateur de vitesse est disponible lorsque le véhicule circule en marche avant à une vitesse supérieure à 20 km/h (15 mph) environ.

Conduire avec le régulateur de vitesse

La vitesse enregistrée peut être dépassée à tout moment, par ex. pour doubler. La régulation est interrompue pendant l'accélération et reprend ensuite, avec la vitesse enregistrée.

Indications à l'écran

Lorsque le régulateur de vitesse est connecté, l'écran du combiné d'instruments affiche la vitesse enregistrée et l'état du système :



S'allume en gris.

Le régulateur de vitesse est connecté, mais la régulation n'est pas active.



S'allume en vert.

Le régulateur de vitesse est connecté et la régulation est activée.

S'il n'y a aucune vitesse enregistrée, l'écran du combiné d'instruments affiche --- en à la place de la vitesse.

Changer de vitesse

Dès que la pédale d'embrayage est actionnée, la régulation est interrompue, et elle reprend une fois le changement de vitesse effectué.



MISE EN GARDE

S'il n'est pas possible de circuler avec une distance de sécurité suffisante et à une vitesse constante, l'utilisation du régulateur de vitesse peut provoquer des accidents et produire de graves blessures.

- N'utilisez jamais le régulateur de vitesse en cas de circulation dense, si vous ne disposez pas de la distance de suffisante, sur des sections escarpées, avec de nombreux virages ou sur une chaussée glissante (par exemple, en cas de neige, de verglas, de pluie ou sur des graviers), ni sur des routes inondées.
- Utilisez le régulateur de vitesse seulement sur des voies goudronnées et à chaussée meuble.
- Adaptez toujours la vitesse et la distance de sécurité par rapport au véhicule qui vous précède en fonction de la visibilité, des conditions météorologiques, de l'état de la chaussée et de la circulation.
- Afin d'éviter que la vitesse ne soit réglée contre votre volonté, déconnectez toujours le régulateur de vitesse lorsque vous avez fini de l'utiliser.
- Il est dangereux d'utiliser une vitesse enregistrée au préalable lorsqu'elle est excessive pour les conditions actuelles de la chaussée, de la circulation ou climatologiques.

Manipuler le régulateur de vitesse

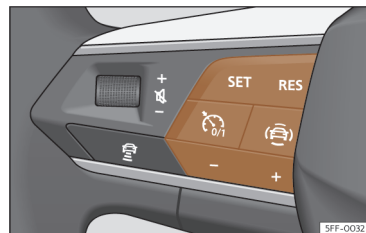


Fig. 107 Sur le volant multifonction : boutons permettant d'actionner le régulateur de vitesse.

Activer

- Appuyez sur la touche .

Il n'y a aucune vitesse enregistrée et la régulation ne se produit pas encore.

Démarrer la régulation

- Pendant la marche, appuyez sur la touche SET.

Le régulateur de vitesse enregistre et règle la vitesse actuelle.

Régler la vitesse


Pendant que le régulateur de vitesse régule, la vitesse mémorisée peut être ajustée :

RES + 1 km/h (1 mph)

- SET – 1 km/h (1 mph)
 + + 10 km/h (5 mph)
 – – 10 km/h (5 mph)

La régulation de la vitesse agit seulement sur l'accélération, elle **ne freine pas** le véhicule.

Interrompre la régulation

- Appuyez brièvement sur la touche  ou sur la pédale de frein.

La vitesse reste enregistrée.

Remettre le régulateur

- Appuyez sur la touche RES.


Le régulateur de vitesse reprend la vitesse enregistrée et la régule.

Désactivation

- Appuyez longuement sur la touche .

Le régulateur de vitesse se déconnecte et efface la vitesse enregistrée.

Changer le limiteur de vitesse

- Appuyez sur la touche .
- Sélectionnez le limiteur de vitesse sur l'écran du combiné d'instruments.

Le régulateur de vitesse est déconnecté.

Résolution de problèmes



Panne du régulateur de vitesse

Le voyant de contrôle s'allume en jaune.

Fonctionnement anormal. Déconnectez le régulateur de vitesse et adressez-vous à un atelier spécialisé.

La régulation s'interrompt automatiquement

- Vous avez appuyé sur la pédale d'embrayage pendant un temps prolongé.
- Le véhicule a dépassé pendant temps prolongé la vitesse enregistrée.
- Aucun rapport de vitesses n'a été sélectionné pour marche avant.
- Un système d'assistance au freinage est intervenu, par ex. le TCS ou l'ESC.
- Le Front Assist a freiné le véhicule.
- Si le problème persiste, déconnectez le régulateur de vitesse et adressez-vous à un atelier spécialisé.

Limiteur de vitesse

Breve introduction

Le limiteur de vitesse aide à ne pas dépasser une vitesse enregistrée par vous-même.

Fourchette de vitesses

Le limiteur de vitesse est disponible sur des trajets en marche avant à partir de 30 km/h (20 mph) environ.

Conduire avec le limiteur de vitesse

La limitation de vitesse peut être interrompue à tout moment en appuyant sur la pédale de l'accélérateur à fond, au-delà du point de résistance. Dès que la vitesse enregistrée est dépassée, le témoin de contrôle vert clignote et il est possible qu'un signal acoustique d'avertissement retentisse. La vitesse reste enregistrée.

La régulation s'active à nouveau lorsque vous circulez à une vitesse inférieure à la vitesse enregistrée.

Indications à l'écran

Lorsque le limiteur de vitesse est connecté, l'écran du combiné d'instruments affiche la vitesse enregistrée et l'état du système :



S'allume en gris

Le limiteur de vitesse est connecté, mais la régulation n'est pas active.



S'allume en vert

Le limiteur de vitesse est connecté et la régulation est activée.

MISE EN GARDE

Afin d'éviter que la vitesse ne soit réglée contre votre volonté, déconnectez toujours le limiteur de vitesse lorsque vous avez fini de l'utiliser.

- Le limiteur de vitesse ne dispense pas le conducteur de sa responsabilité de circuler à la vitesse adéquate. Ne conduisez pas à grande vitesse si cela n'est pas nécessaire.
- L'utilisation du limiteur de vitesse dans des conditions météorologiques défavorables est dangereuse et peut provoquer de graves accidents, par ex. par aquaplanage, neige, gel, feuilles mortes, etc. Utilisez le limiteur de vitesse uniquement lorsque l'état de la chaussée et les conditions météorologiques le permettent.

Utilisation du limiteur de vitesse

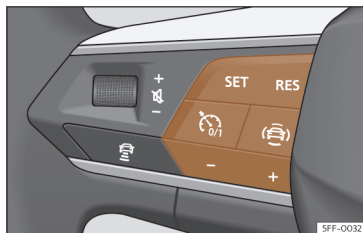



Fig. 108 Sur le volant multifonction : boutons permettant d'actionner le limiteur de vitesse.

Activer

- Appuyez sur la touche .
- La régulation n'a pas encore lieu.

Démarrer la régulation

- Pendant la marche, appuyez sur la touche **SET**.

La vitesse actuelle est enregistrée comme vitesse limite.

Régler la vitesse


La vitesse enregistrée peut être ajustée :

RES + 1 km/h (1 mph)

SET - 1 km/h (1 mph)

- + + 10 km/h (5 mph)
- - 10 km/h (5 mph)

Interrompre la régulation

- Appuyez sur la touche .
- La vitesse reste enregistrée.

Remettre le régulateur

- Appuyez sur la touche **RES**.


Le limiteur s'activera à nouveau lorsque vous circulerez à une vitesse inférieure à la vitesse enregistrée.

Désactivation

- Appuyez longuement sur la touche .

Le limiteur de vitesse se déconnecte et la vitesse est effacée.

Passer à un autre système d'aide à la conduite

- Appuyez sur la touche .
- Sélectionnez le système souhaité sur l'écran du combiné d'instruments. Le limiteur de vitesse est déconnecté.

Résolution de problèmes

- **LIM** Le limiteur de vitesse n'est pas disponible.

Le témoin de contrôle s'allume en jaune.

- Dysfonctionnement. Déconnectez le limiteur de vitesse et adressez-vous à un atelier spécialisé.

La régulation s'interrompt automatiquement

- Vous avez déconnecté le Contrôle électronique de stabilité (ESC).
- Les freins ont surchauffé. Attendez que les freins refroidissent et vérifiez à nouveau le fonctionnement.
- Si le problème persiste, faites appel à un atelier spécialisé.

Pour des raisons de sécurité, le limiteur de vitesse se déconnecte complètement seulement lorsque le conducteur cesse d'appuyer sur l'accélérateur ou déconnecte le système manuellement.

Régulateur de vitesse adaptatif (ACC Adaptive Cruise Control)

Brève introduction

Le régulateur de vitesse adaptatif (ACC - Adaptive Cruise Control) maintient une vitesse constante ajustée par le conducteur. À l'approche d'un autre véhicule qui circule devant,

l'ACC le détecte et adapte automatiquement la vitesse en maintenant une distance configurable par le conducteur.

Mon véhicule est-il équipé d'ACC ?

Votre véhicule est équipé d'ACC s'il dispose des boutons de la fonction ACC sur le volant multifonction >>> page 93, ou s'il dispose du menu de configuration sur le système d'infodivertissement.

Fourchette de vitesses


L'ACC régle à des vitesses comprises entre 30 210 km/h (20 et 130 mph).

L'ACC arrive à freiner le véhicule jusqu'à l'arrêter complètement devant un véhicule à l'arrêt.

Conduire avec l'ACC

Vous pouvez annuler la régulation de l'ACC à tout moment. Si vous freinez, la régulation s'interrompt. Si vous accélérez, la régulation s'interrompt pendant que dure l'accélération et reprend ensuite.

Demande d'intervention du conducteur

 L'ACC est sujet à certaines limitations propres du système, c'est-à-dire que dans certaines circonstances, le conducteur devra réguler lui-même la vitesse et la distance par rapport à d'autres véhicules. Dans ce cas-là, il sera indiqué, sur l'écran

du combiné d'instruments, que vous devez intervenir en freinant et un avertissement sonore retentira.

Capteur radar

L'ACC utilise la technologie du radar avant. Lisez les indications concernant sa maintenance et ses limitations >>> page 156.

MISE EN GARDE

La technologie incluant l'ACC ne peut dépasser les limites propres du système ni celles imposées par les lois de la physique. S'il est utilisé de manière négligente ou involontaire, il risque de provoquer un accident ou des lésions graves. Le système ne remplace en aucun cas la vigilance du conducteur.

- Soyez toujours vigilant et prêt à accélérer ou à freiner à tout moment.
- Si vous appuyez sur la pédale de l'accélérateur, l'ACC cessera d'agir. Par conséquent, il ne freinera pas et ne demande aucune intervention de freinage.
- Adaptez toujours la vitesse et la distance de sécurité par rapport au véhicule précédent selon les conditions de visibilité, la météo, la chaussée et la circulation.
- N'utilisez pas l'ACC en cas de mauvaise visibilité, dans les sections escarpées, avec de nombreux virages ou une faible adhérence.
- N'utilisez pas l'ACC en tout-terrain ou sur des routes non goudronnées.

- Le système ne réagit pas à temps face à des obstacles immobiles (par exemple la queue d'un embouteillage). Réagissez suffisamment à l'avance pour éviter une situation de risque.
- Le système ne réagit pas face à des personnes, des animaux ou des véhicules qui traversent, ou qui s'approchent en direction contraire.
- En cas de circulation avec une roue de secours, l'ACC pourrait se déconnecter automatiquement. Désactivez le système avant de prendre la route.
- Freinez immédiatement si l'ACC ne ralentit pas suffisamment.
- Freinez immédiatement lorsqu'une indication d'intervention du conducteur s'affiche à l'écran du combiné d'instruments.
- Si le véhicule continue d'avancer involontairement après la demande d'intervention du conducteur, freinez.

Nota

Si l'ACC ne fonctionne pas comme indiqué dans ce chapitre, ne l'utilisez pas et rendez-vous dans un atelier spécialisé. Il est recommandé de se rendre chez un concessionnaire spécialisé CUPRA ou chez tout revendeur du réseau SEAT.

Commande de l'ACC

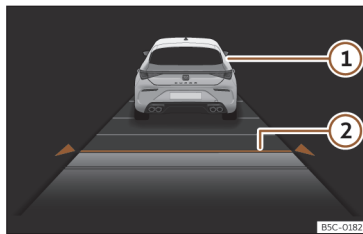


Fig. 109 Sur l'écran du combiné d'instruments : ACC actif.

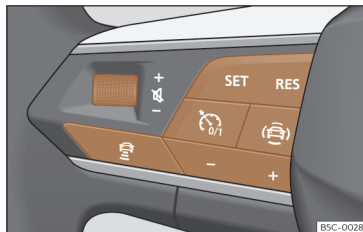


Fig. 110 Sur le volant multifonction : bouton de commande de l'ACC.

>>> **fig. 109**


- ① Véhicule précédent détecté. S'allumera si la distance est réglée par rapport à celui-ci.

- ② Niveau de distance sélectionnée 2.

Cette information pourra s'afficher sur le tableau central de la vue **Assistants** ou sur le profil d'information gauche >>> page 14. Si vous n'avez pas sélectionné ces vues, elle s'affichera automatiquement sur la partie inférieure centrale du combiné d'instruments de manière simplifiée.

La vitesse programmée s'affichera à côté de l'état de la fonction.

Activer

- Appuyez sur la touche  du volant multifonction >>> **fig. 110**.

L'ACC n'est pas encore réglé (standby).

Démarrer la régulation

L'activation du système ACC implique l'activation automatique de l'ESC et du contrôle de traction (TCS).

- Pour commencer le réglage, appuyez sur la touche **SET** >>> **fig. 110**.

L'ACC établit comme vitesse de croisière la vitesse actuelle ou la plus proche de la fourchette valable (30-210 km/h).

Le levier de vitesses doit être en position **D**, **S** ou **M**.

En fonction de la situation de conduite, les éléments de contrôle suivants s'allument :



S'allume en vert

ACC connecté, aucun véhicule détecté à l'avant.



S'allume en vert

ACC connecté, véhicule précédent détecté.

Lorsque l'ACC est en Standby, les témoins de contrôle s'allument en gris.

Mémorisation de la vitesse

Pour programmer la vitesse, appuyez sur les boutons + ou - >>> **fig. 110** jusqu'à la vitesse souhaitée. Le réglage de la vitesse s'effectue par intervalles de 10 km/h (5 mph).

Avec l'ACC actif, vous pouvez appuyer sur la touche **RES** pour augmenter la vitesse souhaitée de 1 km/h (1 mph). Ensuite, vous pouvez appuyer sur **SET** pour diminuer de 1 km/h (1 mph).

Programmation du niveau de distance

La distance peut être réglée sur 5 niveaux, de très courte à très longue :

- Appuyez sur la touche puis sur la touche + ou - >>> **fig. 110**.
- Vous pouvez aussi appuyer sur la touche autant de fois que nécessaire, jusqu'à ajuster la distance souhaitée.

Tenez compte des dispositions légales sur la distance minimale de sécurité de chaque pays.

Interrompre la régulation (standby)

- Appuyez brièvement sur la touche >>> **fig. 110** ou sur la pédale de frein.

Le témoin de contrôle ACC s'affiche en gris ; la vitesse et la distance sont mémorisées.

Si vous déconnectez l'ESC ou le TCS, la régulation d'ACC est automatiquement interrompue.

Remettre le régulateur

- Appuyez sur la touche **RES**. L'ACC régule selon la dernière vitesse et le dernier niveau de distance réglés.
- **OU** : Appuyez sur la touche **SET** pour régler selon la vitesse actuelle.

Désactivation

- Appuyez longuement sur la touche . La vitesse réglée est effacée.

Dépasser la vitesse réglée par ACC

Pendant la marche avec ACC actif, le conducteur peut augmenter la vitesse en appuyant sur la pédale de l'accélérateur. Le réglage de l'ACC est interrompu jusqu'à ce que la pédale de l'accélérateur >>> soit relâchée.

Régler le niveau de distance par défaut

Dans le système d'infodivertissement, vous pouvez présélectionner le niveau de distance lors de l'activation de l'ACC parmi :

- Très court, Court, Moyen, Long et Très long à l'aide du système d'infodivertissement : **Systèmes d'aide à la conduite > ACC** >>> page 33.

Réglage du profil de conduite

Sur les véhicules équipés de la fonction *Drive Profile*, le profil de conduite sélectionné peut avoir une incidence sur le comportement en termes d'accélération et de freinage de l'ACC >>> page 147.

Sur les véhicules non équipés de *Drive Profile*, il est également possible d'influencer le comportement de l'ACC en sélectionnant l'un des profils de conduite dans le système d'infodivertissement dans **Systèmes d'assistance à la conduite**. Les réglages sur l'ACC seront les mêmes que ceux de *Drive Profile*.



MISE EN GARDE

Avant de démarrer, vérifiez que la route est dégagée. Le capteur radar ne détecte parfois pas les potentiels obstacles de la route. Cela risque d'entraîner un accident et de graves lésions. Appuyez si nécessaire sur la pédale de frein.

! AVERTISSEMENT

Si vous augmentez la vitesse au moyen de la pédale de l'accélérateur, lorsque vous la relâchez, l'ACC pourrait ne pas être capable de régler la vitesse ou la distance de manière sécurisée en raison des limitations du système.

- Soyez prêt à réagir si la situation l'exige.

Situations de conduite spéciales

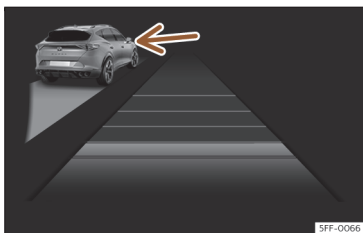


Fig. 111 Sur l'écran du combiné d'instruments : ACC activé, véhicule circulant à gauche détecté.

Tenez compte des limitations et des avertissements décrits au début de ce chapitre >>> page 164, *Brève introduction*.

Éviter les dépassements par la droite¹⁾

Si un véhicule est détecté sur la voie gauche, circulant à une vitesse inférieure à celle établie par le conducteur, le véhicule freinera dans les limites de confort du système, pour éviter de la doubler par la droite >>> **fig. 111**.

Vous pouvez annuler ce réglage en changeant la vitesse établie ou en appuyant sur la pédale de l'accélérateur.

La fonction agit à partir de 80 km/h (50 mph). Cette fonction peut ne pas être disponible dans certains pays.

Dépassements

Si vous activez le clignotant pour un dépassement, l'ACC réduit la distance par rapport au véhicule qui précède pour vous assister dans le dépassement. La vitesse de croisière établie ne sera pas dépassée.

La fonction agit à partir de 80 km/h (50 mph). Cette fonction peut ne pas être disponible dans certains pays.

Fonction Stop&Go

L'ACC peut freiner le véhicule jusqu'à l'arrêt complet lorsque le véhicule précédent s'arrête.

L'ACC reste actif et montre pendant quelques secondes sur le combiné d'instruments le message **ACC prêt à démarrer**. Vous pou-

vez prolonger ou réactiver cet avertissement en appuyant sur le bouton **RES**, ou en prenant le volant, si votre véhicule est équipé de Travel Assist. Pendant ce temps, la conduite reprendra automatiquement si le véhicule précédent avance.

Pour commencer à conduire lorsque le message **ACC prêt à démarrer** n'est plus affiché, après que le véhicule qui vous précède a repris la conduite :

- Appuyez brièvement sur la pédale de l'accélérateur.
- **OU** : appuyez sur la touche **RES** du volant multifonction.

L'ACC se désactive dans les cas suivants :

- La phase d'arrêt dure plusieurs minutes.
- Une porte du véhicule s'ouvre.

⚠ MISE EN GARDE

Si sur l'écran du combiné d'instruments apparaît le message **ACC prêt à démarrer** et que le véhicule précédent se met en marche, votre véhicule se mettra en marche automatiquement. Dans ce cas, il est possible que les éventuels obstacles se trouvant sur la voie ne soient pas détectés. Cela peut entraîner des accidents et des blessures graves.

- Vérifiez toujours la voie avant chaque début de marche, et si nécessaire, freinez le véhicule.

¹⁾ Ou par la droite, dans les pays à circulation à gauche.

Limites du système ACC

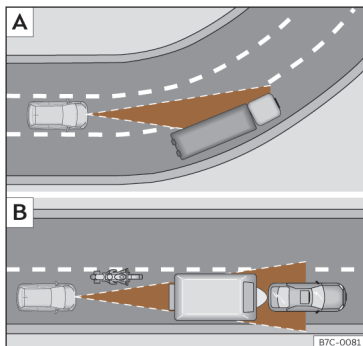


Fig. 112 **A** Véhicule à l'abord d'un virage.
B Motocycliste circulant à l'avant hors du rayon d'action du capteur radar.

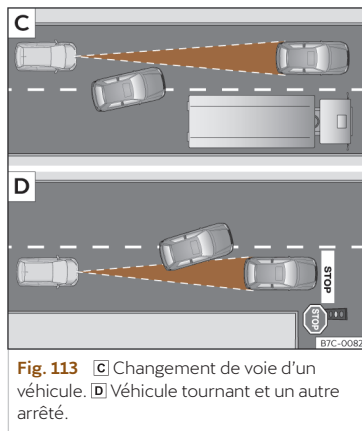


Fig. 113 **C** Changement de voie d'un véhicule. **D** Véhicule tournant et un autre arrêté.

Les limites du système ACC font qu'il n'est pas approprié dans toutes les situations. CUPRA recommande de ne pas utiliser la fonction dans les cas suivants >>> ⚠ :

- Pluie, neige ou brouillard intense.
- Dans la traversée de tunnels.
- En présence de travaux.
- sur des trajets sinueux, par ex. sur des routes de montagne.
- Sur des trajets en tout-terrain.
- Dans des parkings couverts.

- Sur des voies avec des objets métalliques intégrés, par ex. des voies de train ou de tramway.

- Sur des voies avec du gravier.

Faites spécialement attention lorsque vous utilisez l'ACC dans les situations suivantes :

Dans des virages

L'ACC pourrait ne pas détecter dans un virage le véhicule précédent, ou pourrait régler la distance par rapport à des véhicules qui se trouvent sur d'autres voie >>> **fig. 112 A**.

Véhicules hors de la zone du capteur


Dans les situations suivantes, l'ACC pourrait ne pas réagir, réagir tard, ou de manière inopportune :

- Véhicules circulant de manière non alignée ou en dehors de la zone de détection du capteur, par exemple, des motos >>> **fig. 112 B**.
- Véhicules changeant de voie pour aller sur la vôtre, à courte distance de votre véhicule >>> **fig. 113 C**.
- Véhicules portant des charges ou accessoires qui dépassent sur les côtés, à l'arrière ou sur la partie supérieure.

Objets non détectés

La fonction ACC détecte et réagit uniquement face à des véhicules qui se déplacent dans la même direction. Par conséquent, il ne détecte pas :

- Personnes
- Animaux
- Véhicules circulant en direction contraire ou traversant transversalement
- Autres obstacles immobiles

L'ACC ne réagit pas face à des véhicules arrêtés. Par ex., si un véhicule détecté par l'ACC tourne ou se détache et que devant ce dernier se trouve un véhicule à l'arrêt, l'ACC ne réagira pas face à celui-ci >>> **fig. 113** 

MISE EN GARDE

Si vous utilisez l'ACC dans les situations mentionnées, des accidents et des blessures graves peuvent se produire, et vous pourriez commettre des infractions légales.

Résolution de problèmes

ACC indisponible

Le voyant de contrôle s'allume en jaune :

- Le capteur radar est sale ou dérégulé. Tenez compte des indications décrites au début de ce chapitre >>> page 157

- Vérifiez la présence de panne ou de dysfonctionnement. Coupez le contact d'allumage du véhicule et remettez-le au bout de quelques minutes.

- Si le problème persiste, faites appel à un atelier spécialisé.

L'ACC ne fonctionne pas comme attendu

- Assurez-vous que le capteur radar remplit les conditions de bon fonctionnement

>>> page 157.

- Si les freins surchauffent, le réglage est automatiquement interrompu. Attendez qu'ils refroidissent et vérifiez à nouveau le fonctionnement.

- Les bruits inhabituels pendant le freinage automatique de l'ACC sont normaux et ne sont pas l'indice d'un dysfonctionnement.

Il est possible que l'ACC ne réagisse pas dans les conditions suivantes :

- La pédale de l'accélérateur ou du frein est actionnée.
- Aucune vitesse n'est enclenchée, ou la vitesse enclenchée est R.
- Le véhicule circule en marche arrière.
- L'ESC est en marche.
- Le conducteur n'a pas attaché la ceinture de sécurité.
- Le régime est trop élevé ou trop faible.
- Un feu de stop du véhicule est en panne.

- Un feu de stop de la remorque est en panne.
- Le frein à main est actionné.
- Le véhicule circule sur une pente excessive.

Régulation prédictive de la vitesse

Introduction

La régulation prédictive de la vitesse adapte la vitesse aux limitations de vitesse détectées et au tracé de la route (virages, intersections, ronds-points, etc.).

La régulation prédictive de la vitesse est une fonction supplémentaire de l'ACC >>> page 164 qui utilise le système de détection des panneaux de circulation >>> page 22 et les données de navigation du système d'infodivertissement.

La régulation prédictive de la vitesse est disponible en fonction de l'équipement, mais pas dans tous les pays.

MISE EN GARDE

La technologie intelligente de la régulation prédictive de la vitesse ne peut pas aller au-delà des limites imposées par les lois de la physique et elle fonctionne uniquement dans les limites du système. Évitez à tout moment que la plus grande assurance conférée par cette fonction ne vous fasse prendre

des risques pouvant compromettre votre sécurité. L'utilisation négligente ou involontaire du système peut entraîner des accidents et des blessures graves. Le système ne remplace en aucun cas la vigilance du conducteur.

- Adaptez toujours la vitesse à la visibilité, aux conditions météorologiques, à l'état de la chaussée et de la circulation.
- Soyez toujours attentif aux conditions de circulation et aux abords du véhicule.
- Soyez toujours prêt à adapter vous-même la vitesse. Si le système de détection de panneaux de circulation ne fonctionne pas correctement ou si les données de navigation ne sont pas mises à jour, le véhicule peut modifier la vitesse de manière inattendue et soudaine ou faire qu'elle ne soit pas adaptée aux conditions de circulation. De plus, la vitesse régulée par le système peut ne pas correspondre à votre style de conduite.
- Soyez toujours prêt à adapter vous-même la vitesse. Si vous conduisez sans itinéraire guidé actif, si vous sortez de l'itinéraire calculé par le système de navigation ou si la localisation du véhicule ne peut pas être déterminée correctement en absence de données précises fournies par le GPS, le véhicule peut modifier la vitesse de manière inattendue et soudaine ou faire qu'elle ne soit pas adaptée aux conditions de circulation.
- Utilisez toujours des données de navigation mises à jour.

- Respectez toujours la vitesse maximale autorisée. Dans le cas de limitations de vitesse non incluses dans les données de navigation, il se peut que la vitesse maximale autorisée soit dépassée.

Nota

Tenez également compte des informations relatives à l'ACC importantes pour la sécurité >>> page 164.

Limitations de la régulation prédictive de la vitesse

Outre les limitations du système de détection des panneaux de circulation >>> page 22 et les limitations de l'ACC, la régulation prédictive de la vitesse présente les limitations suivantes inhérentes au système :

- La régulation prédictive de la vitesse ne reconnaît que les panneaux de circulation indiquant une limitation de vitesse. Par exemple, la régulation prédictive de vitesse ne prend pas en compte les règles de priorité ni les feux tricolores.
- La signalisation routière montrant indirectement une limitation de vitesse, par ex. les panneaux d'entrée dans des localités, est seulement reconnue à partir des données de navigation.

- Sur les routes non incluses dans les données de navigation, ou incluses avec peu de précision, la régulation prédictive de vitesse n'est pas disponible.
- Si une limitation de vitesse est notifiée dans la base de données de navigation sans être détectée par le système de détection de panneaux de circulation, la vitesse indiquée sera celle enregistrée pour la dernière fois.
- La régulation prédictive de vitesse n'est pas disponible en cas de limitation de vitesse inférieure 20 km/h environ (15 mph). Dans ce cas, un message s'affiche sur l'écran du combiné d'instruments.

Activer la régulation prédictive de la vitesse

Dans le système d'infodivertissement, dans le menu des assistants, vous pouvez régler séparément le type d'événement face auquel le véhicule doit réagir >>> page 33 :

- Réaction au tracé particulier de la route.
- Réaction aux vitesses autorisées.

Conduite avec la régulation prédictive de la vitesse

- Connectez l'ACC >>> page 165.
- Ajustez la distance et la vitesse.
- Activez la régulation prédictive de la vitesse.

Dès que le système détecte une limitation de vitesse ou un tracé particulier de la route, il fait apparaître un avis sur le combiné d'instruments. Cet avis indique la raison et la vitesse à laquelle le véhicule sera régulé du fait de cette limitation.



Régulation du fait d'une limitation de vitesse.



Régulation du fait d'un tracé particulier de la route.

En cas de régulation du fait d'une limitation de vitesse, la vitesse détectée sera gardée en tant que nouvelle vitesse souhaitée. En cas de régulation du fait d'un tracé particulier de la route, le véhicule accélérera à nouveau après avoir franchi ce tracé particulier et reprendra la vitesse qui était mémorisée.

Les vitesses indiquées pour les virages dépendent du profil de conduite >>> page 147.

Interrompre l'adaptation de la vitesse

- Pendant l'avis, appuyez sur la touche **RES**.
- Pendant la régulation, appuyez sur la touche **SET**.

Adapter la vitesse annoncée

La vitesse annoncée ne peut être adaptée qu'en cas de régulation du fait d'une limitation de vitesse.

Volant multifonction :

- RES** + 1 km/h (1 mph), uniquement pendant la régulation de l'ACC
- SET** - 1 km/h (1 mph), uniquement pendant que la régulation de l'ACC
- +** + 10 km/h (5 mph)
- - 10 km/h (5 mph)

Si la vitesse indiquée est excessivement adaptée, la régulation prédictive de la vitesse est interrompue.

Nota

- Lorsqu'une limitation de vitesse est détectée, la régulation prédictive de la vitesse adapte également la vitesse gardée même si l'ACC est éteint. Cependant, elle n'est pas régulée.
- Si la vitesse à laquelle vous circulez est considérablement supérieure à la limite de vitesse détectée par le système de détection de panneaux de circulation, un avis s'affiche sur l'écran du combiné d'instruments.
- En cas d'incorporation sur une autoroute sans limitation de vitesse, la vitesse recommandée est automatiquement gardée comme vitesse souhaitée. Si une vitesse plus élevée avait déjà été gardée pour une autoroute sans limitation de vitesse, cette vitesse est prise en compte à la place de la vitesse recommandée.

Résolution de problèmes

Un message s'affiche pour indiquer que la régulation prédictive de vitesse n'est pas disponible actuellement ou ne fonctionne pas dans votre pays.

- Si ce message s'affiche pendant longtemps et que la régulation prédictive de la vitesse est disponible dans votre pays, faites appel à un atelier spécialisé.

Nota

En fonction de l'anomalie en question, des informations supplémentaires peuvent figurer dans **État du véhicule >>> page 32.**

Système d'assistance au freinage d'urgence (Front Assist)

Brève introduction

L'objectif du système est d'éviter les collisions frontales avec des objets se trouvant sur la trajectoire du véhicule, ou d'en minimiser les conséquences.

La fonction vise à éviter les collisions contre :

- Des véhicules stationnés.
- Des véhicules, des piétons et des cyclistes empruntant la même voie dans le même sens.
- Des piétons et des cyclistes passant devant la trajectoire du véhicule.

Le Front Assist détecte ces éléments à l'aide d'un capteur radar situé à l'avant du véhicule
 >>> page 157.

En fonction de plusieurs facteurs et de la gravité de la situation, le système intervient par étapes.

Il avertit tout d'abord le conducteur, et si ce dernier ne réagit pas, ou pas suffisamment, il actionne un freinage autonome d'urgence, en fonction des conditions décrites ci-dessous.

Le système peut être désactivé en appuyant sur l'embrayage, l'accélérateur, ou en braquant fermement le volant.

⚠ MISE EN GARDE

- Le Front Assist est une fonction d'aide à la conduite qui ne remplace en aucun cas la vigilance du conducteur.
- Le système Front Assist ne peut dépasser les limites imposées par les lois de la physique ni remplacer le conducteur pour conserver le contrôle du véhicule et réagir face à une situation d'urgence potentielle.
- Après une alerte d'urgence du Front Assist, soyez immédiatement attentif à la situation et essayez d'éviter la collision de la meilleure manière possible.

- Adaptez la vitesse et la distance de sécurité par rapport au véhicule précédent selon les conditions de visibilité, la météo, la chaussée et la circulation.

- Le Front Assist ne peut éviter de lui-même les accidents et les lésions graves.

- Le Front Assist ne réagit pas face à des personnes ou des animaux, ni face à des véhicules qui vous croisent ou s'approchent en sens contraire sur la même voie.

- Le Front Assist ne réagit pas lorsque des piétons se déplacent dans la direction opposée sur la même voie.

- Si le Front Assist ne fonctionne pas selon la description de ce chapitre (par ex. s'il intervient inutilement à plusieurs reprises), déconnectez-le. Faites contrôler le système par un atelier spécialisé. CUPRA recommande de se rendre chez un concessionnaire spécialisé CUPRA ou chez tout revendeur du réseau SEAT.

ℹ Nota

Lorsque le Front Assist est connecté, les indications à l'écran des autres fonctions peuvent être masquées.


Niveaux d'alerte et assistance au freinage



Fig. 114 Sur l'écran du combiné d'instruments : indications d'alerte préventive.


Le Front Assist est actif à partir de 5 km/h (3 mph). En fonction de différentes conditions (vitesse du véhicule, vitesse et type d'objet reconnu, etc.), certaines étapes décrites ci-dessous sont omises pour optimiser le comportement du système.

Avvertissement de distance de sécurité

Si le système détecte que le véhicule circule trop près du véhicule précédent, il en avertit le conducteur par le biais de cette indication sur l'écran du combiné d'instruments .

Le moment de l'alerte varie en fonction du comportement du conducteur, de la vitesse du véhicule, et de la vitesse relative entre les deux.

Alerte préventive

Si le système détecte un risque de collision avec le véhicule ou l'objet précédent, il avertit le conducteur au moyen d'un signal sonore et d'une indication sur l'écran du combiné d'instruments  >>> **fig. 114**.

Le moment de l'avertissement varie en fonction des conditions de circulation et du comportement du conducteur. En même temps, il prépare le véhicule pour un freinage d'urgence éventuel >>> **page 173**.

Lorsque le Front Assist est connecté, les indications à l'écran des autres fonctions peuvent être masquées.

Avertissement critique

Si le conducteur ne réagit pas à l'alerte **préventive**, le système peut intervenir activement sur les freins en provoquant un bref freinage pour le prévenir du danger de collision imminent.

Freinage automatique

Si le conducteur ne réagit pas non plus à l'**alerte critique**, le système peut déclencher un freinage d'urgence autonome en augmentant progressivement le freinage en fonction de la gravité de la situation.

Assistance au freinage d'urgence du conducteur

Si, après l'alerte critique, le conducteur commence à freiner mais que le système détecte qu'il n'actionne pas suffisamment le frein, l'intensité de freinage sera augmentée.

MISE EN GARDE

- Le système ne peut pas empêcher la collision dans certains cas, même s'il peut considérablement en minimiser les conséquences en réduisant la vitesse et l'énergie de l'impact.
- Quand le Front Assist provoque un freinage, la pédale de frein est « plus résistante ».
- Les interventions automatiques sur les freins du Front Assist peuvent être interrompues en appuyant sur la pédale d'embrayage, la pédale d'accélération ou en bougeant le volant.
- Le Front Assist peut faire décélérer le véhicule jusqu'à son arrêt complet. Cependant, le système de freinage n'arrête pas le véhicule définitivement. Appuyez sur la pédale de frein !

Limites du système

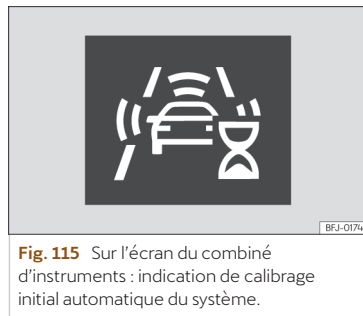


Fig. 115 Sur l'écran du combiné d'instruments : indication de calibrage initial automatique du système.

Le Front Assist possède certaines limites propres au système. Ainsi, dans certaines circonstances, certaines réactions peuvent être inopportunes du point de vue du conducteur. C'est pourquoi il faut être toujours attentif pour intervenir si nécessaire.

Les conditions suivantes peuvent empêcher le système Front Assist de réagir ou ralentir ses réactions :

- Dans les premiers instants après avoir mis le contact et pris la route, à cause du calibrage automatique du système. Pendant cette période, une icône d'état s'affiche >>> **fig. 115**.

Objets non reconnus

- La charge et les accessoires des autres véhicules qui dépassent sur les côtés, à l'arrière ou vers le haut de ces derniers.
- S'il y a des objets métalliques tels que, par exemple, des garde-corps ou des plaques utilisés dans les travaux.
- Véhicules que croisent la trajectoire du véhicule.
- Véhicules qui ne circulent pas alignés.
- Véhicules étroits comme, par exemple, des motocyclettes.
- Véhicules qui arrivent en sens contraire.

Restrictions de fonctionnement

- Si le capteur radar est désactivé ou défaillant.
- Si le capteur radar est sale ou recouvert.
- Dans les virages serrés ou les trajectoires complexes.
- Si l'accélérateur est actionné fermement ou à fond.
- Si le TCS a été désactivé ou si l'ESC a été activé en mode **Sport** >>> page 153.
- Si l'ESC est en cours de réglage ou en panne.
- Si plusieurs feux stop du véhicule ou de la remorque à branchement électrique sont en panne.
- Si le véhicule circule en marche arrière.
- En cas de tempête de neige ou de fortes pluies.

- Dans les situations de conduite complexes (comme les îlots de circulation, des intersections avec voies de changement de sens, etc.), le Front Assist peut avertir et intervenir sur les freins sans que cela ne soit nécessaire.

Pour plus d'informations, consultez la section >>> page 156.

Activation et désactivation manuelle de la fonction

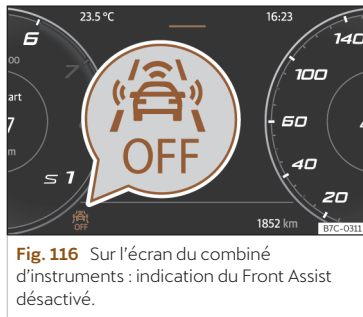


Fig. 116 Sur l'écran du combiné d'instruments : indication du Front Assist désactivé.

Le Front Assist est activé à la mise du contact. Quand le Front Assist est désactivé, la fonction d'alerte préventive et l'avertissement de distance le sont également. CUPRA recommande de laisser le Front Assist activé, sauf dans les cas de figure décrits au point >>> page 175.

Activation/désactivation du système Front Assist

Contact mis, le Front Assist peut être désactivé ou activé comme suit :

- À l'aide du système d'infodivertissement : appuyez sur la touche de fonction > **Systèmes d'aide à la conduite > Front Assist** >>> page 33.

- **OU** : Sélectionnez l'option correspondante du menu avec la touche des systèmes d'aide à la conduite >>> page 157.

Lorsque le Front Assist est désactivé sur le combiné d'instruments, l'indication apparaîtra.

À chaque démarrage du véhicule, le Front Assist sera réactivé.

Activation ou désactivation de l'alerte préventive

L'alerte préventive peut être activée ou désactivée depuis le système d'infodivertissement à l'aide de la touche de fonction **Systèmes d'aide à la conduite > Front Assist** >>> page 33.

Le système conserve le réglage effectué à l'allumage suivant.


CUPRA recommande d'activer l'alerte préventive.

En fonction du système d'infodivertissement du véhicule, la fonction d'alerte **préventive** peut être adaptée dans les modes suivantes :

- Anticipé
- Moyen
- Retardé
- Désactivé

CUPRA recommande de rouler avec la fonction en mode « Moyen ».

Activer ou désactiver l'avertissement de distance

L'avertissement de distance peut être activé ou désactivé depuis le système d'infodivertissement à l'aide de la touche de fonction  **Systèmes d'aide à la conduite > Front Assist >>> page 33.**

Le système conserve le réglage effectué à l'allumage suivant.

CUPRA recommande d'activer l'avertissement de distance.

Désactiver temporairement le Front Assist dans les situations suivantes

Dans les situations suivantes, il est recommandé de désactiver le système Front Assist du fait des limitations de ce système :

- Quand le véhicule est remorqué.
- Quand le véhicule se trouve sur un banc d'essais à rouleaux.

- Quand le capteur radar est en panne.
- Si le capteur radar reçoit un coup violent.
- S'il intervient plusieurs fois inutilement.
- Si le capteur radar est temporairement recouvert d'un accessoire.
- Lorsque le véhicule est chargé dans un moyen de transport.

Assistant de maintien de voie (Lane Assist)

Introduction

L'assistant de maintien de voie (Lane Assist) aide le conducteur à rester dans sa voie dans les limites physiques du système. Cette fonction n'est pas adaptée ni conçue pour maintenir automatiquement le véhicule dans la voie. La caméra située sur le pare-brise permet à l'assistant de maintien de voie de détecter les limites de délimitation de la voie. Si le véhicule s'approche trop des lignes de délimitation de la voie, le système avertit le conducteur à travers un mouvement correctif du volant. Le conducteur peut annuler à tout moment l'action corrective de la direction.

Lorsque les clignotants sont allumés, aucun avertissement n'est émis car l'assistant de maintien de voie comprend que vous souhaitez changer de voie.

Limites du système

Utilisez l'assistant de maintien de voie uniquement sur les autoroutes et les grands axes en bon état.

Le système n'est pas disponible dans les conditions suivantes :

- Lorsque la vitesse est inférieure à 55 km/h (30 mph) environ.
- Lorsque le système ne détecte aucun marquage de voie au sol.
- Dans les virages serrés.
- Temporairement, dans des situations de conduite très dynamique.
- Si le clignotant est connecté avant un changement de voie manuel.
- Si le conducteur rectifie avec fermeté une intervention du système.
- Si une délimitation de voie est dépassée malgré l'intervention du système.
- Si le conducteur ne réagit pas à une demande d'intervention.

MISE EN GARDE

La technologie intelligente de l'assistant de maintien de voie ne peut pas dépasser les limites imposées par les lois de la physique et par sa nature même. Une utilisation inappropriée ou incontrôlée de l'assistant de maintien de voie peut provoquer des accidents et de graves blessures. Le système ne peut en aucun cas remplacer la vigilance du conducteur ni ses manœuvres au volant.

- Adaptez toujours la vitesse et la distance de sécurité aux véhicules que vous suivez, aux conditions de visibilité, aux conditions météorologiques, à l'état de la chaussée et à la circulation.
- Laissez toujours les mains sur le volant pour pouvoir intervenir à tout instant. Il revient toujours au conducteur de rester dans sa voie.
- L'assistant de maintien de voie ne détecte pas toutes les marques de la chaussée. Les chaussées, les structures de ces dernières ou les objets en mauvais état peuvent être détectés de manière équivoque, comme des marques sur la chaussée, dans certains cas. Compensez immédiatement toute intervention non souhaitée du système.
- Observez les indications du combiné d'instruments et intervenez en conséquence si les conditions de circulation le permettent.
- Dans les situations suivantes, des interventions non souhaitées du système peuvent se produire ou le système peut ne pas intervenir du tout. Dans ces cas de figure, le conducteur

doit apporter une attention particulière et, le cas échéant, déconnecter temporairement le système d'alerte de maintien de voie :

- Dans des conditions de conduite très dynamique.
- En cas de conditions météorologiques adverses ou sur une route en mauvais état.
- En passant dans des zones de travaux.
- Dans le cas d'une chaussée irrégulière ou d'un passage à gué.
- Observez toujours avec attention les alentours du véhicule et adoptez une conduite proactive.
- Lorsque l'objectif de la caméra est sale, couvert ou endommagé, le fonctionnement de l'assistant de maintien de voie peut être affecté.

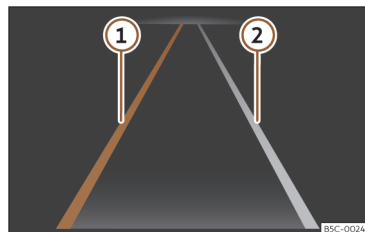
Conduite avec l'assistant de maintien de voie

Fig. 117 Sur l'écran du combiné d'instruments : indications de l'assistant de maintien de voie.

- ① Ligne jaune : Le système intervient en assistant du côté représenté.
- ② Ligne blanche : Ligne de voie détectée. Le système n'intervient pas.

Témoins de contrôle**S'allume en vert**

Assistant de maintien de voie activé et disponible.

**S'allume en jaune**

L'assistant de maintien de voie intervient en modifiant la direction.

Activation ou désactivation de l'assistant de maintien de voie

Dans certains pays, l'assistant de maintien de voie (Lane Assist) s'active chaque fois que le contact est mis. L'état connecté ou déconnecté est indiqué dans le menu **Système d'aide à la conduite** de l'infodivertissement ou dans le menu des systèmes d'aide à la conduite en appuyant sur la touche correspondante. Son activation et sa désactivation peuvent être effectuées dans ces menus.

Le système d'avertissement de maintien de voie est prêt à intervenir de manière active à partir d'une vitesse d'environ 60 km/h (35 mph) et s'il détecte les marquages de voie au sol (état du système : activé).

Si le voyant de contrôle du combiné d'instruments est éteint, cela signifie que le système est activé mais qu'il n'est pas prêt à intervenir, ou qu'il est désactivé.

En allumant un clignotant, le système passe ponctuellement à l'état passif pour permettre de changer de voie de circulation.

Si le conducteur tourne brusquement le volant, le système passe provisoirement au mode passif.

Demande d'intervention du conducteur

Si la direction n'est pas corrigée manuellement, le système avertit le conducteur par un message apparaissant à l'écran du combiné d'instruments et à l'aide d'avis sonores.

En absence de réaction du conducteur, le système passe à l'état passif.

Indépendamment des manœuvres effectuées sur le volant, à l'aide d'un message sur l'écran du combiné d'instruments et des avis sonores, le système avertit également le conducteur pour qu'il revienne au milieu de la voie si la correction de la direction dure plus longtemps que ce qui serait raisonnable.

Vibrations du volant

La situation suivante peut être à l'origine d'une vibration du volant :

- En cas d'intervention brusque sur la direction, le système ne détectant plus la voie.

De plus, il est possible de sélectionner la vibration du volant dans le menu **Assistants** du système d'infodivertissement. Dans ce cas, lorsque le véhicule avec Lane Assist activé dépasse une limite de voie détectée, une vibration se produira sur le volant.

Nota

Si l'assistant de maintien de voie présente une panne, il est possible qu'il se déconnecte automatiquement.

Résolution de problèmes

L'assistant de maintien de voie n'est pas disponible

Le voyant de contrôle s'allume en jaune. De plus, un message s'affiche à l'écran du combiné d'instruments.

- Le champ de vision de la caméra est sale. Nettoyez le pare-brise >>> page 355.
- La visibilité de la caméra est réduite par des accessoires ou des autocollants.
- Vérifiez la présence de panne ou de dysfonctionnement. Arrêtez le moteur et redémarrez-le.

Le système se comporte de manière différente aux prévisions

- La caméra a été mal ajustée ou est endommagée, par exemple suite à des dommages sur le pare-brise. Vérifiez la présence de tout dommage visible.
- Ne montez aucun objet sur le volant.

Si le problème persiste, faites appel à un atelier spécialisé.

Nota

Après avoir mis le contact d'allumage, plusieurs secondes peuvent se passer avant qu'une défaillance soit détectée sur le système.

Nota

Lorsque l'assistant de maintien de voie n'est pas disponible, l'assistant d'urgence (Emergency Assist) et l'assistant à la conduite (Travel Assist) ne le sont pas non plus.


Assistant à la conduite (Travel Assist)

Brève introduction

L'assistant à la conduite (Travel Assist) associe le régulateur de vitesse adaptatif (ACC) à un guidage adaptatif sur la voie. Dans les limites du système, le véhicule peut rester à une distance du véhicule qui vous précède prédéfinie par le conducteur et maintenir la position de préférence dans la voie.

Travel Assist utilise les mêmes capteurs que le régulateur de vitesse adaptatif (ACC) et que l'assistant de maintien de voie (Lane Assist). Par conséquent, lisez attentivement les informations relatives à l'ACC >>> page 164 et au Lane Assist >>> page 175 et tenez compte des limitations de ces systèmes et des indications qui y figurent.

Comment savoir si le véhicule est équipé de Travel Assist

Le véhicule est équipé du système Travel Assist si la touche  se trouve sur le volant multifonction.

Fourchette de vitesses

Travel Assist règle, en fonction du type de boîte de vitesses, à partir de 0 km/h (0 mph). La vitesse peut être réglée à partir de 30 km/h (20 mph).

Conduire avec Travel Assist

Travel Assist contrôle automatiquement la pédale de l'accélérateur, les freins et la direction. De plus, Travel Assist peut, dans la limite de ses possibilités, ralentir le véhicule jusqu'à le stopper derrière un autre arrêté, et reprendre automatiquement la marche.

Vous pouvez annuler à tout moment l'assistant à la conduite.

Indications à l'écran

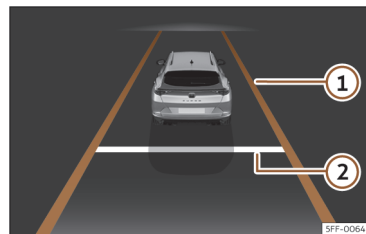


Fig. 118 Sur l'écran du combiné d'instruments : visualisation avec le régulateur actif (représentation schématique).

- ① La couleur des marques de voie indique l'état de la fonction de maintien de voie automatique.
 - *Jaune* : fonction de maintien de voie automatique activée.
 - *Blanc* : fonction de maintien de voie disponible.
 - *Gris* : fonction de maintien de voie passive.
- ② Distance réglée.
En fonction de l'équipement, l'écran du combiné d'instruments peut aussi afficher d'autres détails, par ex. des marquages au sol discontinus et des véhicules circulant à l'avant.

Des témoins de contrôle indiquent l'état du système sur l'écran du combiné d'instruments :



Témoin vert : Travel Assist activé, régulateur de vitesse adaptatif et fonction de maintien de voie automatique activés.



Témoin partiellement vert : Travel Assist activé, régulateur de vitesse adaptatif et fonction de guidage adaptatif dans la voie en mode passif.



Témoin gris : Travel Assist désactivé, sans régulateur.

Demande d'intervention du conducteur

Si vous relâchez le volant, le système vous demandera, après quelques secondes, de reprendre la maîtrise de la direction en affichant un avis sur l'écran du combiné d'instruments et en émettant des signaux sonores.

S'il ne réagit pas, Travel Assist se désactive.

À sa place, en fonction de l'équipement, l'assistant d'urgence (Emergency Assist) s'activera s'il est connecté au système d'infodivertissement.



MISE EN GARDE

La technologie intelligente de Travel Assist ne peut pas dépasser les limites imposées par les lois de la physique et fonctionne uniquement dans les limites du système. L'utilisation négligente ou involontaire de Travel Assist peut entraîner des accidents et des blessures graves. Le système ne remplace en aucun cas la vigilance du conducteur.

- Tenez compte des limites du système et des indications du régulateur de vitesse adaptatif (ACC) et de l'assistant de maintien de voie (Lane Assist).
- Adaptez toujours la vitesse et la distance par rapport au véhicule qui vous précède en fonction de la visibilité, des conditions météorologiques, de l'état de la chaussée et de la circulation.
- N'utilisez jamais Travel Assist si la visibilité est mauvaise, dans de fortes pentes, avec de nombreux virages ou sur une chaussée glissante (par exemple, en cas de neige, de verglas, de pluie ou sur des graviers), ni sur des routes inondées.
- N'utilisez jamais Travel Assist hors des routes, ni sur des axes à la chaussée meuble. Travel Assist est conçu uniquement pour les routes goudronnées.
- Travel Assist ne réagit pas face à des personnes ou des animaux, ni face à des véhicules qui croisent perpendiculairement le véhicule ou s'approchent de lui en sens contraire sur la même voie.

- Freinez immédiatement si Travel Assist ne ralentit pas suffisamment.
- Freinez immédiatement lorsque apparaît une indication à ce sujet sur l'écran du combiné d'instruments ou si Travel Assist ne réduit pas assez la vitesse.
- Freinez lorsque, après une indication de freinage, par exemple, le véhicule roule sans que cela ne soit voulu.
- Dans la mesure du possible, ne conduisez pas avec des gants. Le système pourrait interpréter que vous ne tenez pas le volant.
- Si une demande d'intervention du conducteur est réclamée sur l'écran du combiné d'instruments, prenez immédiatement le contrôle du véhicule.
- Gardez toujours les mains sur le volant pour pouvoir contrôler la direction à tout moment. Le conducteur est toujours responsable de maintenir le véhicule sur sa voie.
- Soyez toujours prêt à adapter vous-même la vitesse.

Utiliser Travel Assist

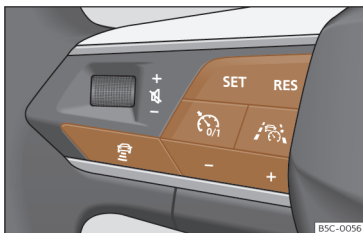



Fig. 119 Côté gauche du volant multifonction.

Connecter et démarrer la régulation

- pendant que vous circulez avec l'ACC activé, appuyez sur  sur le volant multifonction.

Le véhicule passe de ACC à Travel Assist.

En fonction de la situation de conduite, le véhicule passe aux états suivants du système sur Travel Assist :

- Lorsque l'ACC est en train de réguler, le Travel Assist maintient la vitesse actuelle et la distance.

Lorsque les marques de la voie sont détectées, le véhicule se maintient simultanément sur la voie à travers des mouvements de la direction.

- Si l'ACC n'est pas en train de réguler, le Travel Assist reste sélectionné mais à l'état passif (sans réguler).

- Appuyez sur la touche **SET**.

Le Travail Assist change l'état du système actif selon la situation de conduite.

Le témoin de contrôle correspondant à la situation de conduite s'allume à l'écran du combiné d'instruments. Un message s'affiche également.

Interrompre la régulation

- Appuyez brièvement sur la touche .

OU BIEN : appuyez sur la pédale de frein.

La distance ajustée reste enregistrée.

Passer à ACC

- Appuyez sur la touche , du volant multifonction.

Le véhicule passe de Travel Assist à l'état du système ACC qui correspond à la situation de conduite.

Effectuer d'autres réglages

Pour le reste, le Travel Assist se contrôle comme l'ACC.

Résolution de problèmes

Travel Assist n'est pas disponible ou ne fonctionne pas comme prévu

Le voyant de contrôle s'allume en jaune. De plus, un message s'affiche à l'écran du combiné d'instruments.

- Un dysfonctionnement a été détecté au niveau des capteurs. Recherchez les causes et consultez les solutions possibles décrites dans les informations sur l'ACC >>> page 169 ou le Lane Assist >>> page 177.
- Vérifiez la présence de panne ou de dysfonctionnement. Arrêtez le moteur et redémarrez-le.
- Les limites du système sont dépassées.
- Si le problème persiste, faites appel à un atelier spécialisé. CUPRA recommande de se rendre chez un concessionnaire spécialisé CUPRA ou chez tout revendeur du réseau SEAT.

Prenez le volant

Le témoin d'alerte s'allume en blanc et un message s'affiche à l'écran du combiné d'instruments.

- Vous avez lâché le volant pendant quelques secondes. Saisissez le volant et prenez le contrôle du véhicule.

Prenez le volant

Le témoin d'alerte s'allume en rouge et un message s'affiche à l'écran du combiné d'instruments. En fonction de la situation, une alerte sonore retentit, ou le volant vibre.

- Vous avez lâché le volant pendant un certain temps, ou les limites du système ont été atteintes. Saisissez immédiatement le volant et prenez le contrôle du véhicule.

Travel Assist se déconnecte automatiquement

- *Véhicules sans assistant d'urgence (Emergency Assist)* :

Vous avez lâché le volant pendant un certain temps.

- Vérifiez la présence de panne ou de dysfonctionnement. Arrêtez le moteur et redémarrez-le.
- Si le problème persiste, faites appel à un atelier spécialisé. CUPRA recommande de se rendre chez un concessionnaire spécialisé CUPRA ou chez tout revendeur du réseau SEAT.

La régulation s'est interrompue de manière inattendue

- Vous avez allumé un clignotant.

Assistant d'urgence (Emergency Assist)

Fonctionnement

L'assistance d'urgence (Emergency Assist) peut détecter s'il y a une inactivité de la part du conducteur et maintenir automatiquement le véhicule sur sa voie, ainsi que l'arrêter complètement, si nécessaire. Ainsi, le système peut contribuer à éviter de manière active les accidents ou à en réduire les conséquences.

L'assistant d'urgence utilise les mêmes capteurs que le régulateur de vitesse adaptatif (ACC) et que l'assistant de maintien de voie (Lane Assist). Par conséquent, lisez attentivement les informations relatives à l'ACC >>> page 164 et au Lane Assist >>> page 175, et tenez compte des limitations de ces systèmes et des indications qui y figurent.

Demande d'intervention du conducteur

Si l'assistant d'urgence détecte que le conducteur ne réalise aucune activité, il lui demande de prendre le contrôle du véhicule à travers des avertissements acoustiques et un coup de frein. De plus, l'écran du combiné d'instruments montre un avertissement, et le volume du système d'infodivertissement diminue.

En fonction de l'équipement, la ceinture de sécurité du conducteur est en même temps tendue.

Intervention du système

Si le conducteur ne réagit pas, le système peut freiner le véhicule et le maintenir sur sa voie. Sur l'écran du combiné d'instruments s'allume alors le témoin de contrôle suivant :

 Le système est en train de réguler.

Vous pouvez annuler la régulation à tout moment en bougeant le volant, en accélérant fort ou en freinant.

Pendant la régulation de l'assistant d'urgence, les autres usagers de la route en sont avertis de la manière suivante :

- L'assistant allume rapidement les feux de détresse.
- Il fait retentir le klaxon (en fonction de la vitesse).

Dès que le véhicule est arrêté, l'assistant intervient de la manière suivante :

- Il active le frein de stationnement électronique.
- Il déverrouille toutes les portes.
- Il allume l'éclairage de l'habitacle.
- En fonction de l'équipement, il effectue un appel d'urgence (eCall).

Activer et désactiver

L'assistant d'urgence (Emergency Assist) peut être activé et désactivé depuis le système d'infodivertissement, dans le menu des assistants.

Une fois activé, l'assistant d'urgence ne s'enclenche que si les conditions suivantes sont remplies :

- L'assistant à la conduite (Travel Assist) ou l'assistant de maintien de voie (Lane Assist) est connecté.
- Le système a détecté une ligne de délimitation de la voie des deux côtés du véhicule.

Nota

Si l'assistant d'urgence présente une panne, il est possible qu'il se déconnecte automatiquement.

Nota

Lorsque l'assistant de maintien de voie (Lane Assist) n'est pas disponible, l'assistant d'urgence (Emergency Assist) ne l'est pas non plus.

MISE EN GARDE

La technologie intelligente de l'assistant d'urgence (Emergency Assist) ne peut pas dépasser les limites imposées par les lois de la physique et fonctionne uniquement dans les limites du système. Le conducteur est toujours responsable de la conduite du véhicule.

- Adaptez toujours la vitesse et la distance de sécurité par rapport au véhicule qui vous précède en fonction de la visibilité, des conditions météorologiques, de l'état de la chaussée et de la circulation.

- L'assistant d'urgence ne peut pas toujours éviter de lui-même les accidents et les blessures qui peuvent en découler.

- Si le capteur radar ou la caméra est recouvert(e) ou mal ajusté(e) ou endommagé(e), le système peut intervenir de manière inopportune sur les freins ou sur la direction.

- L'assistant d'urgence ne réagit pas face à des personnes ou des animaux, ni face à des véhicules qui croisent perpendiculairement le véhicule ou s'approchent de lui en sens contraire sur la même voie.

MISE EN GARDE

L'utilisation négligente ou involontaire de l'assistant d'urgence (Emergency Assist) peut entraîner des accidents et des blessures graves.

- Si le véhicule ne se comporte pas comme prévu, interrompez l'intervention de l'assistant d'urgence en accélérant fort, en freinant ou en bougeant le volant.

- Cessez d'utiliser l'assistant à la conduite (Travel Assist) et l'assistant de maintien de voie (Lane Assist). Faites contrôler le système par un atelier spécialisé.

Résolution de problèmes



L'assistant d'urgence (Emergency Assist) n'est pas disponible

Le voyant de contrôle s'allume en jaune. De plus, un message s'affiche à l'écran du combiné d'instruments.

- Le champ de vision de la caméra est sale. Nettoyez le pare-brise.

- La visibilité de la caméra est réduite par des facteurs météorologiques, par exemple de la neige, des restes de produit nettoyant ou quelque chose qui la recouvre. Nettoyez le pare-brise.

- La visibilité de la caméra est réduite par des accessoires ou des autocollants. Maintenez décollée la zone autour du champ de vision de la caméra.

- La caméra a été mal ajustée ou est endommagée, par exemple suite à des dommages sur le pare-brise. Vérifiez la présence de tout dommage visible.

- Vérifiez la présence de panne ou de dysfonctionnement. Arrêtez le moteur et redémarrez-le.

- Si le problème persiste, déconnectez l'assistant d'urgence et faites appel à un atelier spécialisé.

Assistant de changement de voie (Side Assist)

Brève introduction

L'assistant de changement de voie surveille la zone située à l'arrière du véhicule à l'aide de capteurs radar >>> page 6. Pour ce faire, le système mesure la distance et la différence de vitesse avec les autres véhicules. L'assistant de changement de voie ne fonctionne pas à une vitesse inférieure à environ 15 km/h (9 mph).

La largeur de la voie n'est pas détectée individuellement, mais prédéfinie dans le système. Par conséquent, si vous circulez sur des voies étroites ou à cheval sur deux voies, les indications pourront être erronées. Le système risque de détecter les véhicules qui circulent sur la voie située à côté de la voie contiguë (le cas échéant) ou des objets fixes tels que les barrières de protection, et d'indiquer ainsi des informations erronées.

Traction d'une remorque

L'assistant de changement de voie est automatiquement désactivé et ne peut plus être activé si le dispositif d'attelage pour remorque installé en usine est raccordé électriquement à une remorque ou à un dispositif similaire.

Lorsque le conducteur commence à conduire en présence d'une remorque raccordée électriquement au véhicule, un message s'affiche

sur l'écran du combiné d'instruments pour lui indiquer que l'assistant de changement de voie est désactivé. Après avoir retiré la remorque de l'attelage du véhicule, l'assistant de changement de voie revient à l'état initial qui était le sien avant le raccordement électrique de la remorque.

Si le dispositif d'attelage pour remorque équipant le véhicule n'a pas été installé en usine, il est nécessaire de désactiver manuellement l'assistant de changement de voies avant de circuler avec une remorque.

Limitations physiques et inhérentes au système

Dans certaines circonstances de conduite, il se peut que l'assistant de changement de voie n'interprète pas correctement les conditions de circulation. Par exemple, dans les situations suivantes :

- dans les virages serrés ;
- en présence de voies de largeurs différentes ;
- sur des chaussées très irrégulières ;
- en cas de mauvaises conditions météorologiques ;
- en présence de constructions spéciales sur les côtés, par exemple des barrières de protection élevées ou mal alignées.

MISE EN GARDE

La technologie intelligente de l'assistant de changement de voie (Side Assist) ne peut pas dépasser les limites imposées par les lois de la physique et fonctionne uniquement dans les limites du système. L'utilisation négligente ou involontaire de l'assistant de changement de voie peut entraîner des accidents et de graves blessures. Le système ne remplace en aucun cas la vigilance du conducteur.

- Adaptez toujours la vitesse et la distance de sécurité par rapport au véhicule précédent selon les conditions de visibilité, la météo, la chaussée et la circulation.
- Laissez toujours les mains sur le volant pour pouvoir intervenir sur la direction à tout instant.
- Prêtez attention aux témoins de contrôle de l'assistant de changement de voie et aux messages de l'écran du combiné d'instruments et agissez selon ce qu'ils vous indiquent.
- L'assistant de changement de voie peut se déclencher en présence d'éléments particuliers sur les côtés du véhicule, notamment des barrières de protection élevées ou mal alignées. Des indications erronées peuvent alors s'afficher.
- N'utilisez jamais l'assistant de changement de voie sur des routes à chaussée meuble. L'assistant de changement de voie a été conçu pour les routes à chaussée ferme.
- Observez toujours avec attention les alentours du véhicule.

- En présence du rayonnement solaire, il est possible que les voyants de l'assistant de changement de voie soient moins visibles.

Nota

Si l'assistant de changement de voie ne fonctionne pas comme décrit dans ce chapitre, ne l'utilisez pas et rendez-vous dans un atelier spécialisé.

Conduire avec l'assistant de changement de voie



Fig. 120 Voyant de contrôle de l'assistant de changement de voie.

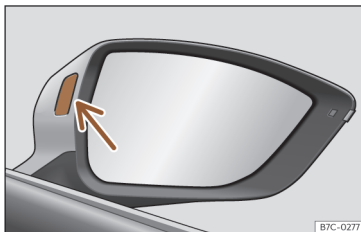


Fig. 121 Voyant de contrôle de l'assistant de changement de voie.

Activer et désactiver

L'assistant de changement de voie peut être activé et désactivé depuis le menu **Assistants** du système d'infodivertissement ou depuis l'écran du combiné d'instruments via les commandes au volant. Si le véhicule est équipé d'une caméra multifonction, vous pouvez également y accéder en appuyant sur la touche des systèmes d'assistance au conducteur située sur le levier des feux de route.

Lorsque l'assistant de changement de voie est prêt à être utilisé, les voyants de contrôle affichent brièvement une indication à titre de confirmation.

Le dernier réglage effectué sur le système demeure actif lors de la mise du contact suivante.

Indication sur le rétroviseur extérieur

Le voyant de contrôle informe sur le côté correspondant des conditions de circulation à l'arrière du véhicule s'il les estime critiques.

Le voyant de contrôle gauche indique les conditions de circulation du côté gauche du véhicule, et le voyant de contrôle droit indique les conditions de circulation du côté droit.

Si le véhicule est équipé de glaces ou de films teintés non montés en usine, il est possible que les indications du rétroviseur extérieur ne soient pas clairement perçues.

Veillez à assurer la propreté des rétroviseurs extérieurs, ne les recouvrez pas avec des autocollants ou d'autres objets similaires, et nettoyez la neige et la glace qui s'y déposent.

Témoin allumé

Il s'allume brièvement une seule fois : l'assistant de changement de voie a été activé et est prêt à fonctionner, par exemple en allumant le système.

Il s'allume de manière prolongée : l'assistant de changement de voie a détecté un véhicule dans l'angle mort.

Clignote

Un véhicule a été détecté sur la voie contigüe et le clignotant en direction du véhicule détecté a été activé.

Clignote

Sur les véhicules équipés de l'assistant de maintien de voie >>> **page 175**, cet avertissement a également lieu lorsque le véhicule abandonne sa voie, même sans avoir actionné le clignotant (assistant de changement de voie « Plus »).

Les témoins s'allument simultanément après avoir mis le contact et doivent s'éteindre au bout de 2 secondes environ, durée nécessaire à la vérification de la fonction.

Si le voyant de contrôle de l'assistant de changement de voie ne fournit aucune indication, cela signifie qu'il n'a détecté à ce moment aucun véhicule juste derrière vous.

Lorsque la luminosité extérieure est faible, l'intensité avec laquelle s'allument les voyants est atténuée. L'utilisateur peut ajuster l'intensité des voyants de contrôle sur 5 niveaux différents dans le menu du système d'infodivertissement.

Assistant de changement de voie Plus

La fonction Assistant de changement de voie Plus est obtenue par l'activation des fonctions **Assistant de maintien de voie (Lane Assist)** >>> **page 175** et de **Assistant de changement de voie (Side Assist)**. Dans ce cas, ses fonctions sont élargies comme indiqué ci-dessous.

Si le conducteur commence une manœuvre de changement de voie et face à une possible situation critique :

- Le témoin de contrôle clignote sur le côté correspondant, même si le clignotant n'a pas été actionné.
- Le volant vibre pour avertir le conducteur du risque de collision.
- Un couple de braquage correctif est appliqué à la direction pour faire revenir le véhicule sur sa voie.

Situations de fonctionnement

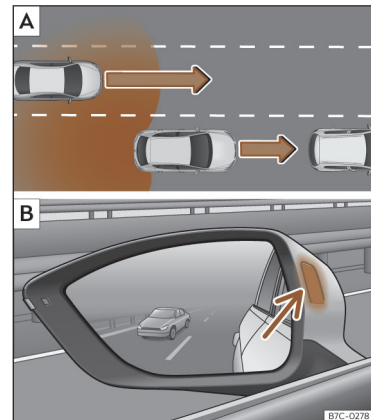


Fig. 122 Représentation schématique : **A** Dépassement en présence de trafic à l'arrière du véhicule. **B** Indication de l'assistant de changement de voie sur le côté gauche.

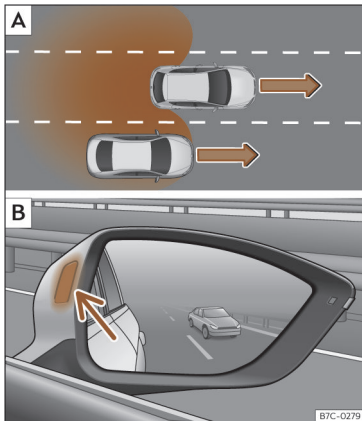


Fig. 123 Représentation schématique :
 [A] Dépassement sur la voie centrale puis retour sur la voie de droite. [B] Indication de l'assistant de changement de voie sur le côté droit.

Dans les situations suivantes, une indication apparaît sur le voyant de contrôle >>> **fig. 122** [B] (flèche) ou >>> **fig. 123** [B] (flèche) :

- Lorsque le véhicule est dépassé par un autre véhicule >>> **fig. 122** [A].

- Lorsque le véhicule dépasse un autre véhicule >>> **fig. 123** [A] en cas de différence de vitesse d'environ 10 km/h (6 mph). Si le dépassement est considérablement plus rapide, aucune indication ne s'affiche.

Plus un véhicule s'approche rapidement, plus l'indication s'affichera tôt sur le voyant de contrôle, car l'assistant de changement de voie prend en compte la différence de vitesse avec les autres véhicules. C'est pourquoi les indications s'affichent plus ou moins rapidement pour une distance identique avec un autre véhicule.

Stationnement et manœuvres

Garer le véhicule

Stationnement

Respectez les dispositions légales lorsque vous stationnez ou gardez le véhicule.

1. Actionnez le frein de stationnement électronique >>> page 188.
2. *Boîte de vitesse automatique* : placez le levier sélecteur sur la position P.
3. Arrêtez le moteur et coupez le contact. Tournez légèrement le volant pour que le dispositif de blocage de direction s'enclenche.
4. Sur les pentes, tournez le volant de sorte que, si le véhicule garé entrainé en mouvement, il irait vers le bord du trottoir.
5. Sortez du véhicule >>> ⚠. Faites attention aux autres usagers de la voie !
6. Prenez avec vous toutes les clés du véhicule et verrouillez-le.

Pour éviter des dommages ou des situations dangereuses, gardez toujours le véhicule sur une surface de stationnement appropriée >>> ⓘ.

⚠ MISE EN GARDE

Si vous gardez le véhicule de manière non appropriée, il pourrait partir en roulant, sur des pentes prononcées également. Cela pourrait entraîner des accidents et des blessures graves.

- En vous garant, respectez toujours l'ordre indiqué des opérations.
- Avant de quitter le véhicule, assurez-vous que le frein de stationnement électronique est activé.

⚠ MISE EN GARDE

Si des enfants, des personnes pouvant avoir besoin d'aide ou des animaux restent sans surveillance dans le véhicule, des accidents ou des blessures graves pourraient se produire.

- Ne laissez jamais des enfants, des personnes pouvant avoir besoin d'aide ou des animaux sans surveillance dans le véhicule. Ils pourraient actionner le sélecteur de vitesses et déconnecter ainsi le frein de stationnement électronique. Le véhicule pourrait se mettre en mouvement.
- Ne laissez jamais des enfants, des personnes pouvant avoir besoin d'aide ou des animaux dans le véhicule. Selon la saison, l'intérieur d'un véhicule fermé peut atteindre des températures très élevées ou très basses.
- En sortant du véhicule, emportez toujours toutes les clés du véhicule.

ⓘ AVERTISSEMENT

La présence d'irrégularités sur le sol, de sable ou de boue peut faire que le véhicule ne puisse pas être garé correctement et soit endommagé.

- Gardez toujours le véhicule sur un terrain ferme et plat.

ⓘ AVERTISSEMENT

Les composants situés sur la partie inférieure du véhicule, comme les pare-chocs, becquets et composants du châssis peuvent être endommagés en passant au-dessus d'objets qui dépassent du sol.

- Circulez avec précaution sur les entrées d'immeubles, les rampes, en montant sur les rebords de trottoir ou sur les délimitations fixes dans les descentes.

ⓘ AVERTISSEMENT

Évitez de garer le véhicule dans des zones où les gaz d'échappement peuvent entrer en contact avec de l'herbe sèche, des broussailles, du carburant renversé ou des matières inflammables.

Frein de stationnement électronique

Utiliser le frein de stationnement électronique




Fig. 124 Dans la partie inférieure de la console centrale : touche du frein de stationnement électronique.

Activer



Le frein de stationnement électronique peut toujours être activé à condition que le véhicule soit à l'arrêt, même lorsque le contact est coupé. Activez-le chaque fois que vous garez ou quittez le véhicule.

- Tirez la touche  >>> **fig. 124** et maintenez-la en position.

Le frein de stationnement est activé lorsque le témoin de contrôle rouge  du combiné d'instruments et le témoin de contrôle de la touche s'allument.

- Relâchez la touche.


Désactivation


- Mettez le contact.
- Appuyez sur la touche  >>> **fig. 124**. Appuyez en même temps et avec force sur la pédale de frein ou appuyez légèrement sur la pédale d'accélérateur lorsque le moteur tourne.
- Le témoin de contrôle de la touche et le témoin de contrôle rouge  du combiné d'instruments s'éteignent.

Désactivation automatique au démarrage

Le frein de stationnement électronique se désactive automatiquement au démarrage si la porte du conducteur est fermée, si ce dernier a bouclé sa ceinture de sécurité et si l'une des situations suivantes survient :

- *Véhicules équipés d'une boîte automatique* : un rapport de vitesses est engagé ou modifié et la pédale d'accélérateur est légèrement enfoncée.
- Pour faciliter certaines manœuvres, certaines exceptions existent pour autoriser la désactivation automatique du frein de stationnement électronique sans requérir que le conducteur attache sa ceinture de sécurité.

Il est possible d'empêcher le frein de stationnement d'être automatiquement désactivé en tirant vers le haut de manière ininterrompue la touche  au démarrage.


Le frein de stationnement électronique reste actif tant que la touche  n'a pas été relâchée. Il est ainsi possible de faciliter le démarrage du véhicule lorsqu'il remorque une masse importante >>> page 283.


Connexion automatique en sortant du véhicule de manière inappropriée

Sur les véhicules équipés d'une boîte automatique, le frein de stationnement électronique est automatiquement activé lors d'une sortie inadéquatement du véhicule si :

- Le sélecteur de vitesses se trouve sur la position **D/S** ou **R** ou en mode Tiptronic.
- **ET** : le véhicule est à l'arrêt.
- **ET** : la porte du conducteur est ouverte.


Fonction de freinage d'urgence

Utilisez la fonction de freinage d'urgence uniquement en cas d'urgence, si vous ne pouvez pas arrêter le véhicule avec la pédale de frein >>> .

- Tirez la touche  et maintenez-la en position. Le véhicule freinera brusquement. Un signal d'alerte sonore retentit au même moment.
- Pour interrompre le freinage, relâchez la touche ou accélérez.

MISE EN GARDE

Si vous quittez le véhicule de manière non appropriée, il pourrait partir en roulant. Cela pourrait provoquer des accidents, des blessures graves et des dégâts matériels.

- Lorsque vous stationnez le véhicule, effectuez toujours les opérations correspondantes dans l'ordre indiqué >>> page 187, *Stationnement*.
- Avant de quitter le véhicule, assurez-vous que le frein de stationnement électronique est actionné et que le témoin de contrôle  du combiné d'instruments est allumé en rouge.

MISE EN GARDE

L'utilisation incorrecte du frein de stationnement électronique peut entraîner des accidents et des blessures graves.

- N'utilisez jamais le frein de stationnement électronique pour freiner le véhicule, sauf en cas d'urgence. La distance de freinage est considérablement plus longue. Utilisez toujours la pédale de frein.

- N'accélérez jamais à partir du compartiment moteur lorsqu'une vitesse ou un rapport de vitesses est engagé et que le moteur tourne. Le véhicule peut se déplacer même lorsque le frein de stationnement électronique est activé.

AVERTISSEMENT

Pour éviter que le véhicule ne se déplace involontairement lors du stationnement, activez d'abord le frein de stationnement électronique puis retirez ensuite le pied de la pédale de frein.

Résolution de problèmes

Le frein de stationnement électronique ne se désactive pas.

La batterie de 12 volts est déchargée.

- Utilisez l'aide au démarrage >>> page 303.

Le frein de stationnement électronique fait du bruit



- Vous pouvez entendre des bruits lorsque le frein de stationnement électronique est activé ou désactivé.
- Le système réalise sporadiquement des vérifications automatiques et audibles si le véhicule est stationné au bout d'un certain temps si le frein de stationnement électronique n'a pas été utilisé.

Fonction Auto-Hold



Fig. 125 Dans la partie inférieure de la console centrale : touche de fonction Auto Hold.


La fonction Auto Hold retient le véhicule une fois à l'arrêt et l'empêche de se déplacer sans qu'il soit nécessaire de maintenir la pédale de frein enfoncée.

-  Lorsque la fonction Auto-Hold est activée, le témoin de contrôle s'allume en vert sur le combiné d'instruments. Le témoin de la touche  >>> **fig. 125** reste allumé tant que la fonction Auto Hold est active.

Caractéristiques requises

- La porte du conducteur est fermée.
- La ceinture de sécurité du conducteur est bouclée.
- Le moteur tourne.

Activer et désactiver

Appuyez sur la touche Auto Hold >>> . Le témoin de la touche s'allume lorsque la fonction Auto Hold est activée. La fonction est désormais disponible pour être utilisée. Le témoin de la touche s'éteint lorsque la fonction Auto Hold est désactivée.

Connexion et déconnexion automatiques

Si la fonction Auto Hold a été activée avant de couper le contact à l'aide de la touche Auto Hold, cette fonction restera automatiquement active la prochaine fois que le contact sera remis.

Si la fonction Auto Hold était désactivée avant la coupure du contact, elle restera désactivée à la prochaine mise du contact.

Le fonction Auto Hold ne se désactive automatiquement que si les conditions suivantes sont réunies :

1. Si une des conditions qui exige la fonction n'est pas respectée.
2. Si le moteur tourne de manière irrégulière ou présente un dysfonctionnement.
3. Si le moteur cale.
4. *Boîte de vitesses automatique* : Si l'un des pneus est très peu en contact avec le sol, par exemple en cas de croisement de ponts.

Activation et désactivation

La fonction Auto Hold est automatiquement activée si les conditions suivantes sont remplies (tous les points doivent être remplis **simultanément**) :

1. La fonction est activée.
2. Le véhicule est à l'arrêt complet avec la pédale de frein à plat ou en côte.
3. Le moteur tourne « correctement ».

Le fonction Auto Hold est automatiquement désactivée si l'une des conditions suivantes est remplie :

1. La marche reprend :

Boîte de vitesses automatique : en appuyant sur l'accélérateur.

Boîte de vitesses manuelle : en levant le pied de la pédale d'embrayage et en appuyant sur l'accélérateur.

2. La fonction est désactivée par les actions vues dans les sections précédentes.

MISE EN GARDE

La technologie intelligente de la fonction Auto-Hold ne peut pas dépasser les limites imposées par les lois de la physique et fonctionne uniquement dans les limites du système. Évitez à tout moment que la plus grande assurance conférée par la fonction Auto-Hold ne vous fasse prendre des risques pouvant compromettre votre sécurité.

- Ne quittez jamais le véhicule avec le moteur en fonctionnement et la fonction Auto Hold activée.

- La fonction Auto-Hold ne peut pas toujours maintenir le véhicule à l'arrêt en montée ou le freiner suffisamment dans une descente, par ex. sur des surfaces glissantes ou couvertes de gel.

AVERTISSEMENT

Désactivez toujours la fonction Auto-Hold avant d'entrer dans une installation de lavage automatique. Sinon, des dommages pourraient se produire à cause de la connexion automatique du frein de stationnement.

Nota

Après avoir branché la batterie de 12 V, il est nécessaire de rouler sur une courte distance pour rétablir le bon fonctionnement de la fonction Auto Hold.

Indications générales relatives aux systèmes de stationnement

Intervention automatique sur les freins

L'intervention automatique sur les freins par un système de stationnement sert à réduire le risque de collision lorsqu'un obstacle est détecté pendant l'opération de stationnement.

Fonctions de freinage

En fonction de l'équipement, les systèmes suivants sont disponibles :

- Fonction de freinage lors de manœuvre de l'aide au stationnement Plus >>> page 192.
- Fonction de freinage d'urgence de l'assistant de sortie de stationnement >>> page 217.
- Fonction de freinage d'urgence de l'assistant de stationnement assisté >>> page 198.
- Fonction freinage lors de manœuvre de l'Assistant pour manœuvres avec remorque (Trailler Assist) >>> page 215

Témoins dans le système d'infodivertissement



Témoin blanc : système activé, le système freine lorsqu'il détecte un obstacle sur son chemin.



Témoin de couleur : système désactivé, le système ne freine pas lors de la détection d'un obstacle bien que les capteurs continuent à le détecter.

Caractéristiques requises

- Le véhicule circule entre 3 km/h et 8 km/h environ pendant la manœuvre
- Un système de stationnement est connecté.

L'intervention automatique sur les freins ne se produit pas lorsque l'aide au stationnement s'est connectée automatiquement pendant la marche avant.

Que se passe-t-il en cas d'intervention automatique sur les freins ?


En cas d'obstacle, le système freine le véhicule jusqu'à l'arrêter et le maintient à l'arrêt pendant environ 2 secondes. **Appuyez sur la pédale de frein !**

Activer

- L'intervention automatique sur les freins s'active lorsque le conducteur connecte un système de stationnement.

Désactiver

- La fonction d'intervention automatique sur les freins se désactive dès qu'un système de stationnement est désactivé.

- **OU** : pour désactiver temporairement la fonction de freinage lors de la manœuvre, appuyez sur la touche de fonction  de l'écran du système d'aide au stationnement et effectuez le réglage.



MISE EN GARDE

Ne laissez pas l'intervention automatique sur les freins des systèmes de stationnement vous faire prendre des risques pouvant compromettre la sécurité. Il se peut que dans certaines situations, l'intervention automatique sur les freins fonctionne uniquement de façon limitée ou ne fonctionne pas. Les collisions contre des obstacles peuvent provoquer des blessures sur les personnes et des dégâts sur le véhicule. Le système ne remplace en aucun cas la vigilance du conducteur.

- Restez attentif et ne faites pas exclusivement confiance aux systèmes de stationnement.
- Soyez toujours prêt à freiner et à contrôler la direction vous-même.
- Ne prenez aucun risque compromettant la sécurité.
- Agissez selon les alertes et les recommandations pour la conduite des systèmes de stationnement.

Nota

- Si l'intervention automatique sur les freins agit trop, par ex. en circulant hors route, déconnectez le système de stationnement.
- Lorsque la fonction de freinage en manœuvrant du système d'aide au stationnement a freiné le véhicule, elle est inactive dans le même sens de la marche pendant 5 mètres, ou redevient active après un changement de vitesse ou de position du sélecteur de vitesse.

Résolution de problèmes

Le système de stationnement se comporte de manière différente aux prévisions

Il peut y avoir plusieurs causes :

- Les exigences du système ne sont pas remplies.
- Les capteurs ou la caméra sont sales ou couverts de glace >>> page 357.
- L'objectif de la caméra n'est pas propre et l'image n'est pas nette >>> page 357.
- Certaines sources de bruits, comme un marteau-piqueur ou une chaussée pavée, interfèrent sur le signal d'ultrason.
- Le véhicule est endommagé dans les zones des capteurs ou de la caméra, par exemple, en raison d'un choc lors du stationnement.

- La zone de détection des capteurs ou le champ de vision de la caméra est bloqué par un accessoire, par exemple, un système de porte-vélos.
- Des modifications de la peinture ou des modifications structurelles ont été effectuées dans la zone des capteurs ou de la caméra, par ex. sur la partie avant du véhicule ou sur le châssis.

Tenez également compte des messages apparaissant sur l'écran du système d'infodivertissement.

Capteur ou caméra sans visibilité, ou système de stationnement déconnecté

Si un capteur est défaillant, cette zone de capteurs est déconnectée en permanence. La zone de capteurs impactée est indiquée sur le système d'infodivertissement avec le symbole ! et un segment graphique gris. Si c'est le cas, le système de stationnement déconnecte la zone concernée.

Si le système d'aide au stationnement ne fonctionne pas correctement, un signal sonore continu retentit pendant quelques secondes lorsque vous le connectez. Si tel est le cas, le message correspondant s'affiche sur l'écran du combiné d'instruments

- Vérifiez si l'une des causes indiquées ci-dessus est présente.
- Une fois la source du problème éliminée, vous pouvez reconnecter le système.
- Si le problème persiste, faites appel à un atelier spécialisé.

Système d'aide au stationnement Plus (Park Pilot)

Description

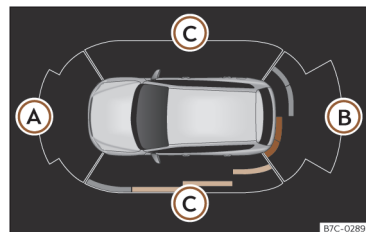


Fig. 126 Affichage du système d'aide au stationnement à l'écran du système d'infodivertissement.

Le **Système d'aide au stationnement Plus** assiste le conducteur en émettant des avertissements sonores et visuels concernant des objets détectés devant et derrière le véhicule.

Les pare-chocs possèdent des capteurs intégrés. Quand ils détectent un obstacle, ils l'indiquent par des signaux sonores et dans le système d'infodivertissement >>> **fig. 126**.

En cas d'approche d'un obstacle, vous pouvez savoir s'il s'agit de l'avant ou de l'arrière du véhicule en fonction de la fréquence sonore.

La portée de mesure approximative des capteurs est de :

- Ⓐ 1,20 m
- Ⓑ 1,60 m
- Ⓒ 0,90 m

Au fur et à mesure que vous vous rapprochez de l'obstacle, la fréquence des signaux sonores augmente. À 0,30 m, le signal est continu : arrêtez-vous !

Si la distance est maintenue, le volume de l'avertissement diminue au bout de 4 secondes environ.

Afin d'afficher toute la périphérie du véhicule, il est nécessaire de le déplacer de quelques mètres vers l'avant ou l'arrière. Ainsi, les zones manquantes sont balayées et la présence d'obstacles sur les côtés du véhicule est signalée >>> **fig. 126** Ⓒ.

Particularités du ParkPilot à affichage périphérique


La zone balayée sur le côté du véhicule est automatiquement masquée dans les situations suivantes :

- Lorsqu'une porte du véhicule s'ouvre.
- Lorsque l'TCS est déconnecté.
- Lorsque l'TCS ou l'ESC effectue un réglage.
- Si le véhicule reste à l'arrêt pendant plus de 3 minutes environ.

Messages de défaut

Si un message d'erreur ou de défaut du système d'aide au stationnement apparaît sur le système d'aide au stationnement, une anomalie existe.

Si l'anomalie ne disparaît pas avant de couper le contact, lors de la prochaine activation de l'aide au stationnement, elle ne sera pas indiquée.

En cas de défaut sur l'un des capteurs arrière, seuls les obstacles présents dans la zone avant s'afficheront. En cas de défaut sur l'un des capteurs avant, seuls les obstacles présents dans la zone arrière s'afficheront. Le symbole  s'affiche.

Nous vous recommandons de vous rendre dans un atelier spécialisé pour corriger la panne.

Traction d'une remorque

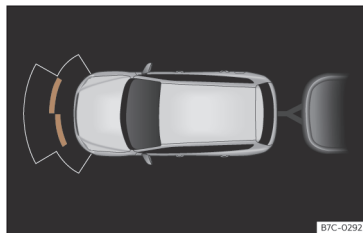


Fig. 127 Affichage de l'aide au stationnement sur l'écran lorsqu'une remorque est attelée au véhicule.

Sur les véhicules équipés d'un attelage pour remorque monté d'usine, si la remorque est attelée, les capteurs arrière ne s'activent pas lorsque la marche arrière est enclenchée ou que vous appuyez sur la touche **P_{MA}**, de sorte que ni l'écran ni les signaux sonores n'indiquent la présence éventuelle d'objets à l'arrière et sur les côtés du véhicule.

Seuls les objets détectés à l'avant seront affichés à l'écran et l'affichage de la trajectoire sera masqué.

Réglages du système d'aide au stationnement

Les indications et les signaux sonores sont réglés dans le système d'infodivertissement >>> page 33 :

- **Activation automatique** : On/off
- **Volume sonore à l'avant** : Volume dans la zone avant et latérale.
- **Volume sonore à l'arrière** : Volume à l'arrière.
- **Réduction du volume** : Avec l'aide au stationnement activée, le volume de la source audio est réduit en fonction de l'option choisie.
- **Réglages/hauteur du son à l'avant** : Fréquence (sonorité) de la tonalité dans la zone avant.
- **Réglages/hauteur du son à l'arrière** : Tonalité du son à l'arrière.

MISE EN GARDE

- Faites attention à la circulation et aux alentours du véhicule en regardant directement. Les systèmes d'assistance ne remplacent pas l'attention du conducteur. La responsabilité incombe toujours au conducteur.
- Les capteurs ont des zones mortes dans lesquelles ils ne peuvent détecter ni personnes ni objets. Faites particulièrement attention aux enfants et aux animaux.
- Restez toujours attentif aux alentours du véhicule : utilisez également les rétroviseurs.

AVERTISSEMENT

Les fonctions du Système d'aide au stationnement Plus peuvent être affectées par plusieurs facteurs pouvant causer des dommages :

- Dans certains cas, le système ne détecte et ne représente pas certains objets :
 - Des chaînes, des timons de remorque, des barres, des clôtures, des poteaux et des arbres fins.
 - Des objets se trouvant au-dessus des capteurs, tels que la saillie d'un mur.
 - Des objets présentant des surfaces ou des structures précises, tels que des grilles en fer ou de la neige poudeuse.
- Certaines surfaces d'objets et de vêtements ne peuvent pas refléter les signaux des capteurs à ultrason. Le système ne peut pas détecter, ou détecte incorrectement, les objets en question et les personnes qui portent ces vêtements.
- Les signaux des capteurs peuvent être affectés par des sources sonores externes. Cela peut empêcher la détection de personnes ou d'objets.
- Lorsque le système vous a averti de la proximité d'un obstacle bas, il se peut que, si vous continuez à vous rapprocher, cet obstacle bas disparaisse de la portée de mesure ; vous ne serez donc plus averti de la présence de cet obstacle. Dans certaines circonstances, des objets tels que des bordures hautes, qui pourraient endommager la partie basse du véhicule, ne sont pas détectés.

- Si les avertissements du Système d'aide au stationnement sont ignorés, le véhicule peut subir des dommages considérables.

- Les dégâts sur la calandre, le pare-chocs, le passage de roue et les soubassements peuvent modifier l'orientation des capteurs. Cela peut affecter le fonctionnement de l'aide au stationnement.

Faites contrôler le fonctionnement chez un atelier spécialisé.

- Une plaque d'immatriculation dont les dimensions dépassent l'emplacement prévu ou une plaque d'immatriculation courbée ou déformée peut entraîner de fausses détections ou la perte de visibilité des capteurs.

Nota

- L'affichage sur l'écran du système d'infodivertissement apparaît avec un léger décalage.
- Dans des situations concrètes, le système peut vous avertir alors qu'il n'y a aucun obstacle dans la zone détectée :
 - Sols accidentés, pavés ou avec des herbes très développées.
 - Sources externes d'ultrasons, comme d'autres véhicules équipés de systèmes à ultrasons.
 - En cas de fortes averses, de chutes de neige intenses, de grêle ou de gaz d'échappement denses.

– Si la plaque d'immatriculation n'est pas parfaitement collée à la surface du pare-chocs.

– À l'approche du sommet d'une côte.

- Pour assurer un fonctionnement correct, maintenez les capteurs propres, exempts de neige et de glace, et ne les recouvrez pas d'adhésif ou d'autres objets.
- Si vous nettoyez les capteurs avec un équipement à haute pression ou à vapeur, procédez à un nettoyage très rapide et maintenez toujours une distance supérieure à 10 cm.
- Certains accessoires montés à l'avant du véhicule, tels que les supports pour plaque minéralogique publicitaire, peuvent entraver le fonctionnement de l'aide au stationnement.
- Nous vous recommandons de vous entraîner au stationnement dans une zone sans circulation.
- Vous pouvez modifier le volume ou la tonalité des signaux et des indications.
- Veuillez tenir compte des remarques sur la traction d'une remorque.

Commande du Système d'aide au stationnement Plus

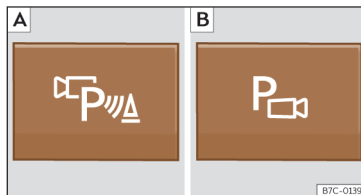


Fig. 128 Console centrale : touche de l'aide au stationnement (en fonction des versions).

Connexion et déconnexion manuelles

- Appuyez une fois sur la touche **P**.

Activation automatique

- Engagez la marche arrière.
- **OU** : si vous roulez à moins de 15 km/h (9 mph) et que vous rencontrez un obstacle, celui-ci est détecté lorsqu'il se trouve à moins de 95 cm environ. Si l'activation automatique est mise, un affichage réduit apparaît.
- **OU** : lorsque le véhicule recule.

Lorsque le **Système d'aide au stationnement Plus** est activé automatiquement, la représentation du véhicule et les segments s'affichent à l'écran.

Fonctionne uniquement lorsque le véhicule ralentit pour la première fois à une vitesse inférieure à 15 km/h (9 mph) environ.

L'activation automatique de l'aide au stationnement peut être activée et désactivée dans le système d'infodivertissement :

- Mettez le contact.
- Sur le système d'infodivertissement, sélectionnez **☰ > Réglages > Stationnement > Stationnement et manœuvres**.
- Cochez la case **Activation automatique**.
- **OU**, dans la fonction **Système d'aide au stationnement** sélectionnez **Réglages > Activation automatique**.

Si elle a été activée automatiquement, seul un avertissement sonore sera émis lorsque les obstacles à l'avant se situent à moins de 50 cm environ.


Si elle est désactivée à l'aide de la touche **P**, l'une des actions suivantes devra être réalisée pour qu'elle s'active de nouveau automatiquement :

- Couper le contact et le remettre.
- **OU** : rouler en marche avant à plus de 15 km/h (9 mph) environ.
- **OU** : mettre et retirer le levier de la position **P**.
- **OU** : activer et désactiver l'activation automatique dans le système d'infodivertissement.

Désactivation automatique

- Roulez à plus de 15 km/h (9 mph) en marche avant.
- **OU** : mettez le levier sélecteur sur **P**.

Suppression temporaire du son

- Appuyez sur la touche de fonction  de l'écran du système d'infodivertissement.

Passage de l'affichage réduit au mode plein écran

- Engagez la marche arrière.
- Appuyez sur la représentation du véhicule de l'affichage réduit.

Passage à l'image de l'assistant de marche arrière (Rear View Camera « RVC »)

- Engagez la marche arrière.
- **OU** : appuyez sur la touche de fonction **RVC** ¹⁾.

Lorsque le système est allumé, un signal de confirmation retentit et le symbole de la touche s'allume.

⚠ AVERTISSEMENT

La connexion automatique du Système d'aide au stationnement Plus ne fonctionne qu'en cas de circulation très lente. Si le style de conduite n'est pas adapté aux circonstances, il risque de provoquer un accident ou des lésions graves.

Segments de l'indication visuelle

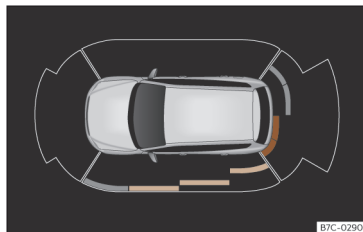


Fig. 129 Affichage du système d'aide au stationnement sur l'écran du système d'infodivertissement.

L'indication optique des segments fonctionne de la manière suivante :

- **Segments blancs** : l'obstacle est à plus de 30 cm environ, hors de la trajectoire ou dans le sens contraire du déplacement. Ils s'affichent également lorsque le frein de stationnement électronique est activé.

- **Segments jaunes** : les obstacles se situent dans la trajectoire du véhicule et à plus de 30 cm de distance environ.

- **Segments rouges** : les obstacles se situent à moins de 30 cm environ.

Un sillage orientatif indiquera la trajectoire estimée vers l'avant ou vers l'arrière, en fonction de la vitesse engagée.

Lorsque l'obstacle se trouve dans le sens du véhicule, l'avertissement sonore correspondant est émis.

Lorsque l'avant-dernier segment apparaît, cela signifie que vous avez atteint la zone de collision. Dans la zone de collision, les obstacles sont représentés en rouge (y compris ceux situés hors du parcours). Arrêtez-vous ! >>> ⚠ au chapitre *Description* à la page 194

Si le véhicule est équipé du système Top View Camera, l'affichage de l'aide au stationnement apparaîtra en fonction de la vue sélectionnée dans le système Top View Camera.

¹⁾ Seul le bouton RVC s'affiche lorsque la marche arrière est engagée.

Aide au stationnement arrière

Description

L'aide au stationnement arrière est un assistant optique et sonore qui indique les obstacles se trouvant derrière le véhicule.


Des capteurs sont intégrés au pare-chocs arrière. Quand ces derniers détectent un obstacle, ils l'indiquent à l'aide de signaux sonores et à l'écran du système d'infodivertissement.

Si le véhicule est équipé du système Top View Camera, l'aide au stationnement arrière préviendra le conducteur sous forme de signal sonore s'il détecte des objets à proximité de la partie arrière du véhicule et affichera l'image de Top View Camera sur l'écran du système d'infodivertissement afin d'obtenir l'image réelle des objets situés autour du véhicule.

Veillez particulièrement à ce que les capteurs ne soient pas recouverts notamment par des autocollants, des résidus ou de la saleté pour éviter de nuire au fonctionnement du système. Indications de nettoyage >>> page 357.

La portée de mesure approximative des capteurs arrière est de :

- Zone latérale : 0,60 m
- Zone centrale : 1,60 m

Au fur et à mesure que vous vous rapprochez de l'obstacle, la fréquence des signaux sonores augmente. À environ 0,30 m, le signal est continu : arrêtez-vous ! >>>  à la page 194.

Si la distance est maintenue, le volume de l'avertissement diminue au bout de 4 secondes environ.

Activation de l'aide au stationnement

- Engagez la marche arrière.


Désactivation de l'aide au stationnement

- Roulez à plus de 15 km/h (9 mph) en marche avant.
- **OU** : placez le levier de sélection en position **P**, **N** ou **D** (pour boîte automatique) ou désengagez la marche arrière (pour boîte manuelle).

Si vous placez le levier en position **N** ou **D**, le système reste actif pendant environ 8 secondes avant d'être désactivé. Durant ce délai, l'aide au stationnement se désactivera si le levier de sélection est sur **P**.

Si le système Top View Camera équipe le véhicule, l'aide au stationnement arrière est immédiatement désactivée après avoir désengagé la marche arrière.

Suppression temporaire du son

- Appuyez sur la touche de fonction  de l'écran du système d'infodivertissement.

Si le système Top View Camera équipe le véhicule, il sera impossible d'utiliser la suppression temporaire du signal sonore de l'aide au stationnement.

Passage de l'affichage réduit au mode plein écran

- Engagez la marche arrière.
- **OU** : sur les véhicules équipés d'assistant de marche arrière (Rear View Camera « RVC »), appuyez sur l'icône de la voiture de l'affichage réduit.

Passage à l'image de l'assistant de marche arrière (Rear View Camera « RVC »)

- Engagez la marche arrière.
- **OU** : appuyez sur l'icône de fonction « RVC ».

Réglages du système d'aide au stationnement


Les indications et les signaux sonores sont réglés dans le système d'infodivertissement >>> page 33 :

- **Volume sonore à l'arrière** : Volume à l'arrière.
- **Réduction du volume** : Avec l'aide au stationnement activée, le volume de la source audio est réduit en fonction de l'option choisie.
- **Réglages/hauteur du son à l'arrière** : Tonalité du son à l'arrière.

Messages de défaut

Si un message d'erreur ou de défaut de l'aide au stationnement apparaît sur le combiné d'instruments, une anomalie existe.

Si l'anomalie ne disparaît pas avant de couper le contact, lors de la prochaine activation de l'aide au stationnement, elle ne sera pas indiquée.


Si un capteur est défectueux, le symbole  s'affiche sur l'écran système d'infodivertissement.

Nous vous recommandons de vous rendre dans un atelier spécialisé pour corriger la panne.

Dispositif pour remorque

Sur les véhicules équipés d'un attelage pour remorque monté d'usine, lorsque la remorque est attelée, l'aide au stationnement ne s'active pas quand on enclenche la marche arrière.

MISE EN GARDE

Lisez et tenez compte des avertissements de sécurité >>>  au chapitre *Description* à la page 194.

Segments de l'indication visuelle

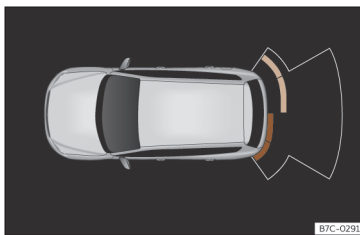



Fig. 130 Affichage du système d'aide au stationnement à l'écran du système d'infodivertissement.

À l'aide des segments apparaissant à l'arrière du véhicule, vous pouvez évaluer l'écart avec les obstacles.

L'indication optique des segments fonctionne de la manière suivante :

- **Segments blancs** : l'obstacle est à plus de 30 cm environ, hors de la trajectoire ou dans le sens contraire du déplacement. Ils s'affichent également lorsque le frein de stationnement électronique est activé.
- **Segments jaunes** : les obstacles se situent dans la trajectoire du véhicule et à plus de 30 cm de distance environ.
- **Segments rouges** : les obstacles se situent à moins de 30 cm environ.

Si l'obstacle se trouve dans le sens de circulation du véhicule, le signal sonore correspondant retentira.

Lorsque l'avant-dernier segment apparaît, cela signifie que vous avez atteint la zone de collision. Dans la zone de collision, les obstacles sont représentés en rouge (y compris ceux situés hors du parcours). Arrêtez-vous ! >>>  au chapitre *Description* à la page 194.

Si le véhicule est équipé de Top View Camera, l'affichage de segments ne s'affiche pas. L'aide au stationnement prévient le conducteur sous forme d'un signal sonore en cas de détection d'objets à proximité de l'arrière du véhicule, et affiche l'image du système de Top View Camera sur le système d'infodivertissement, ce qui donne une image réelle des objets situés autour du véhicule.

Système de stationnement assisté (Park Assist)

Brève introduction

Le système de stationnement assisté est une fonction supplémentaire du ParkPilot >>> page 192, qui aide le conducteur à trouver une place adéquate pour stationner, parmi les types suivants :

- se garer en marche arrière en créneau et en bataille sur une place adéquate,
- se garer en marche avant en bataille sur une place adéquate,
- sortir d'une place de stationnement en créneau en marche avant.

Sur les véhicules équipés de série du système de stationnement assisté et du système d'infodivertissement, la zone avant, la zone arrière et les côtés s'affichent accompagnés de la position des obstacles par rapport au véhicule.

Le système de stationnement assisté est soumis à certaines limitations inhérentes au système et son utilisation requiert une attention particulière de la part du conducteur >>> ⚠.

⚠ MISE EN GARDE

La technologie du système de stationnement assisté est régie par un ensemble de limitations inhérentes au système lui-même et à l'emploi de capteurs à ultrasons. L'utilisation du système de stationnement assisté ne devra en aucun cas vous inciter à prendre des risques compromettant la sécurité. Le système ne remplace en aucun cas la vigilance du conducteur.

- Tout mouvement accidentel du véhicule peut provoquer des blessures graves.
- Adaptez toujours la vitesse et le style de conduite aux conditions de visibilité, à la météo, à la chaussée et à la circulation.

- Certaines surfaces d'objets et de vêtements ne peuvent pas refléter les signaux des capteurs à ultrason. Le système ne peut pas détecter, ou détecte incorrectement, les objets en question et les personnes qui portent ces vêtements.

- Les signaux des capteurs à ultrason peuvent être affectés par des sources sonores externes. Dans des circonstances déterminées, cela peut empêcher la détection de personnes ou d'objets.

- Les capteurs à ultrason peuvent présenter des angles morts dans lesquels les personnes et les objets ne peuvent pas être détectés.

- Gardez en permanence le contrôle des environs du véhicule, car les capteurs à ultrason ne détectent pas les jeunes enfants, les animaux ou certains objets dans toutes les situations.

⚠ MISE EN GARDE

Les braquages rapides du volant lors d'un stationnement ou d'une sortie de stationnement à l'aide du système de stationnement assisté peuvent causer de graves blessures.

- Ne tenez pas le volant pendant les manœuvres de stationnement et de sortie de stationnement tant que le système ne vous l'indique pas. Autrement, cela désactive le système pendant la manœuvre, se traduisant par l'annulation du stationnement.

⚠ AVERTISSEMENT

- Dans certains cas, les capteurs à ultrasons ne détectent pas certains objets susceptibles d'endommager le véhicule, par exemple les timons de remorque, les barres, les clôtures, les poteaux ou les arbres fins, ou un hayon arrière ouvert ou en train de s'ouvrir.

- Certains accessoires montés en deuxième monte sur le véhicule, tels que les porte-vélos, peuvent entraver le fonctionnement du système de stationnement assisté et causer des dommages.

- Le système de stationnement assisté prend comme référence les véhicules stationnés, les bordures de trottoirs et d'autres objets. Veillez à ce que les pneus et les jantes ne soient pas endommagés lors des stationnements. Si nécessaire, interrompez la manœuvre de stationnement au moment opportun afin d'éviter les dommages sur le véhicule.

- Les capteurs à ultrason du pare-chocs peuvent être endommagés ou déplacés s'ils subissent un choc, par exemple lors d'un stationnement ou d'une sortie de stationnement.

- Si vous utilisez des équipements à haute pression ou à vapeur pour nettoyer les capteurs à ultrason, ne les appliquez directement sur ces derniers que brièvement et maintenez-les toujours à une distance supérieure à 10 cm.

- Une plaque d'immatriculation ou un support pour plaque minéralogique à l'avant ou à l'arrière aux dimensions supérieures à cel-

les de l'espace destiné à la plaque d'immatriculation ou une plaque d'immatriculation courbée ou déformée peut provoquer :

- Des détections erronées.
 - La perte de visibilité des capteurs.
 - L'annulation de la manœuvre de stationnement ou un stationnement défectueux.
- En cas de capteur à ultrason défectueux, la zone correspondant à ce groupe de capteurs (avant ou arrière) se désactive et ne peut pas être activée tant que la panne n'a pas été réparée. Les capteurs de l'autre pare-chocs pourront tout de même continuer à être utilisés normalement. Si le système présente un défaut, rendez-vous dans un atelier spécialisé. CUPRA recommande de se rendre chez un revendeur spécialisé CUPRA ou chez tout revendeur du réseau SEAT.

Nota

- Pour garantir le bon fonctionnement du système, gardez les capteurs à ultrason du pare-chocs propres, exempts de neige et de gel, et ne les couvrez pas d'autocollants ou d'autres objets.
- Certaines sources sonores telles que l'asphalte rugueux ou les pavés, et le bruit des autres véhicules peuvent inciter le système de stationnement assisté ou le ParkPilot à émettre des avertissements erronés. La présence d'objets métalliques peut aussi nuire à la manœuvre.

- Pour vous familiariser avec le système et ses fonctionnalités, CUPRA conseille de vous entraîner à la manipulation du système de stationnement assisté dans un lieu peu fréquenté ou sur un parking.

Description du système de stationnement assisté



Fig. 131 Sur la partie supérieure de la console centrale : touche pour activer le système de stationnement assisté.

Les composants du système de stationnement assisté sont les capteurs à ultrasons situés sur les pare-chocs avant et arrière, la touche **P** servant à connecter et déconnecter le système et les indications à l'écran du tableau de bord.

Conditions nécessaires pour se garer

- Le contrôle de traction (TCS) doit être activé >>> page 153.
- Vitesse lors du passage à côté de la place de stationnement (stationnement en créneau) : ne pas dépasser **40 km/h (25 mph)** environ.
- Vitesse lors du passage à côté de la place de stationnement (stationnement en bataille) : ne pas dépasser **20 km/h (12 mph)** environ.
- Maintenir une distance comprise entre **0,5 et 2,0 mètre** en passant à côté de la place de stationnement.
- Longueur de la place (stationnement en créneau) : **longueur du véhicule + 0,8 mètre**.
- Largeur de la place (stationnement en bataille) : **largeur du véhicule + 0,8 mètre**.
- Ne pas dépasser les **7 km/h (4 mph)** environ lors du stationnement.

Conditions nécessaires pour sortir d'un stationnement (uniquement pour le stationnement en créneau)

- Le contrôle de traction (TCS) doit être activé >>> page 153.
- Longueur de la place : **longueur du véhicule + 0,5 mètre**.
- Ne pas dépasser une vitesse de **7 km/h (4 mph)** environ lors de la sortie du stationnement.

Achèvement prématuré ou interruption automatique des manœuvres de stationnement ou de sortie de stationnement

Le système de stationnement assisté interrompt les manœuvres de stationnement ou de sortie de stationnement dans les cas suivants :

- La touche **P** est enfoncée.
- La vitesse d'environ 7 km/h (4 mph) est dépassée plus d'une fois.
- Le conducteur prend le contrôle du volant.
- La manœuvre de stationnement n'est pas achevée alors que 6 minutes se sont écoulées depuis l'activation de l'assistant aux manœuvres de stationnement.
- Il y a une panne dans le système (le système est temporairement indisponible).
- Le TCS est désactivé.
- L'TCS ou l'ESC effectue un réglage.
- Le profil de conduite **Offroad** ou **Snow** est sélectionné.
- La porte du conducteur s'ouvre.

Afin de reprendre la manœuvre, aucune de ces situations ne doit se présenter et il faut appuyer à nouveau sur la touche **P**.

Intervention automatique sur les freins pour éviter de dépasser la vitesse autorisée

Afin d'éviter de dépasser la vitesse autorisée d'environ 7 km/h (4 mph) lors du stationnement et de la sortie de stationnement, une


intervention automatique peut avoir lieu sur les freins. Suite à l'intervention automatique sur les freins, les manœuvres de stationnement ou de sortie de stationnement peuvent être poursuivies.

Une intervention automatique se produit sur les freins uniquement à chaque tentative de stationnement ou de sortie de stationnement. Si les 7 km/h (4 mph) environ sont de nouveau dépassés, l'opération correspondante est interrompue.

Particularités

Le système de stationnement assisté est soumis à des certaines limitations inhérentes au système. C'est pourquoi il n'est par exemple pas possible de stationner et de sortir d'un stationnement dans des virages serrés ni sur des côtes très inclinées à l'aide de ce système.

Lors d'un stationnement ou d'une sortie de stationnement, un bref signal retentit pour demander au conducteur de passer en marche avant ou marche arrière (selon le cas). Lors de manœuvres successives, l'assistant indique le changement de rapport au conducteur au plus tard lorsqu'il émet un signal sonore continu (objet présent à ≤ 30 cm) dans le Park Pilot.

Lorsque le système de stationnement assisté tourne le volant alors que le véhicule est à l'arrêt, le symbole  apparaît également à l'écran du combiné d'instruments. Tandis que le symbole s'affiche sur le combiné d'instruments, appuyez sur la pédale de frein pour

que les roues tournent avec le véhicule à l'arrêt. Le nombre de manœuvres requises par le système pour effectuer le stationnement sera ainsi réduit.

Conduite avec remorque

Le système de stationnement assisté ne peut pas être connecté si le dispositif de remorquage monté d'usine est relié électriquement à une remorque.

Après avoir changé une roue

Si, après avoir remplacé une roue, le véhicule cesse de stationner ou de sortir d'un stationnement correctement, il est possible que la circonférence de la nouvelle roue soit différente et que le système ait besoin de s'y adapter. Cette adaptation est automatique et s'effectue pendant la marche. La réalisation de braquages lents dans les deux directions à 20 km/h (12 mph) maximum pendant quelques minutes peut faciliter ce processus d'adaptation.

Sélectionner un type de stationnement



Fig. 132 Sur l'écran du combiné d'instruments : affichage du système de stationnement assisté avec affichage réduit.

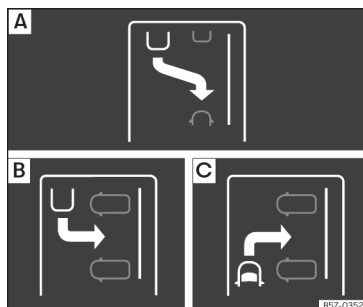


Fig. 133 Sur l'écran du combiné d'instruments : indication des modes de stationnement.

Le stationnement assisté dispose de 3 types de stationnement :

- A** Stationnement en créneau.
- B** Stationnement en bataille en marche arrière.
- C** Stationnement en bataille en marche avant.

Sélectionner un type de stationnement au préalable devant la place

Suite à l'activation du système de stationnement assisté et la détection d'une place de stationnement, un mode de stationnement est proposé à l'écran du combiné d'instruments. Le système de stationnement assisté

sélectionne automatiquement le mode de stationnement. Le mode sélectionné s'affiche à l'écran du combiné d'instruments >>> **fig. 132**. L'affichage réduit d'autres modes de stationnement possibles est également représenté >>> **fig. 133**. Si le mode sélectionné par le système ne correspond pas au mode souhaité, vous pouvez sélectionner un autre mode en appuyant à nouveau sur la touche **P**.

- Les conditions requises pour stationner à l'aide du système de stationnement assisté doivent être remplies >>> page 200.
- Appuyez sur la touche **P**.
- Lorsque le système est activé, un témoin de contrôle s'allume sur la touche **P**. De plus, le mode de stationnement sélectionné s'affiche à l'écran du combiné d'instruments et un autre mode de stationnement qu'il est possible de sélectionner est indiqué sur l'affichage réduit.
- Activez le clignotant correspondant au côté de la chaussée sur lequel vous souhaitez vous garer. L'écran du combiné d'instruments affiche le côté correspondant de la chaussée. Par défaut, si le clignotant n'est pas allumé, le système propose de stationner à droite dans le sens de circulation.
- Si nécessaire, appuyez à nouveau sur la touche **P** pour changer de mode de stationnement.
- Une fois que vous avez fait défiler tous les modes de stationnement possibles, si vous appuyez à nouveau sur la touche **P**, le système se désactive.

- Si nécessaire, appuyez de nouveau sur la touche **P** pour réactiver le système.
- Suivez les indications affichées à l'écran du combiné d'instruments tout en restant attentif à la circulation et passez à côté de la place de stationnement avec le véhicule.

Stationnement en bataille sans passage préalable

Cas particulier de place de stationnement en bataille pour se garer vers l'avant sans passer devant la place au préalable :

- Les conditions requises pour stationner à l'aide du système de stationnement assisté doivent être remplies >>> page 200.
- Dirigez-vous en marche avant vers la place de stationnement tout en restant attentif à la circulation et arrêtez le véhicule avec l'avant en partie à l'intérieur de la place de parking.
- Appuyez sur la touche **P** une fois.
- Lorsque le système est activé, un témoin de contrôle s'allume sur la touche **P**. De plus, le mode de stationnement sélectionné s'affiche à l'écran du combiné d'instruments sans affichage réduit.
- Lâchez le volant .

Stationner avec le système de stationnement assisté

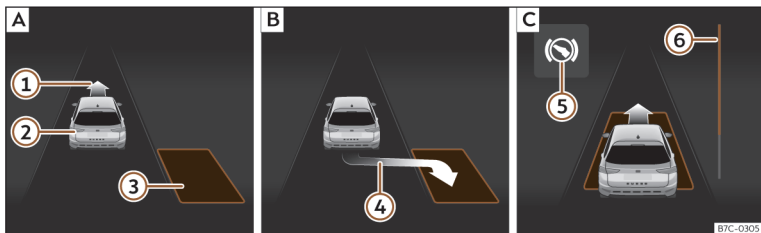


Fig. 134 Sur l'écran du combiné d'instruments : stationner en créneau. **A** : Chercher une place de stationnement. **B** : Position pour stationner. **C** : Manœuvrer.

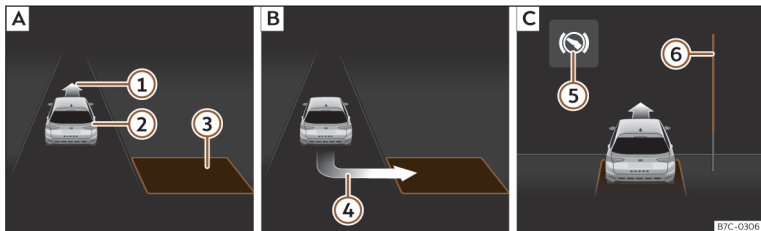


Fig. 135 Sur l'écran du combiné d'instruments : stationner en bataille. **A** : Chercher une place de stationnement. **B** : Position pour stationner. **C** : Manœuvrer.

- ① Indication de circulation en marche avant
- ② Son propre véhicule
- ③ Place de stationnement détectée
- ④ Indication de stationnement
- ⑤ Indication d'enfoncer la pédale de frein
- ⑥ Barre de progression

Les conditions requises pour stationner à l'aide du système de stationnement assisté doivent être remplies >>> page 200 et le mode de stationnement doit être sélectionné >>> page 202.

Stationnement

- Regardez sur l'affichage de l'écran du combiné d'instruments si la place « appropriée » a été détectée et si la position correcte pour

stationner >>> **fig. 134 B** ou >>> **fig. 135 B** a été atteinte. La place sera considérée comme « appropriée » si l'indication de stationnement (④) apparaît à l'écran du combiné d'instruments.

- Arrêtez le véhicule et après une brève pause, passez en marche arrière.
- Lâchez le volant .
- Tenez compte du message suivant :

Intervention sur la direction active. Surveillez les alentours !

Tout en surveillant les alentours, accélerez progressivement avec précaution jusqu'à 7 km/h (4 mph) maximum. Pendant la manœuvre de stationnement, le système prend **uniquement** le contrôle de la direction. **En tant que conducteur, vous devez accélérer, embrayer si nécessaire, changer de vitesse et freiner.**

- Reculez jusqu'à ce que retentisse le signal continu du ParkPilot ; **OU** : reculez jusqu'à ce que l'indication de passer en marche avant >>> **fig. 134** [C] ou >>> **fig. 135** [C] apparaisse à l'écran du combiné d'instruments ; **OU** : reculez jusqu'à ce que le message **Park Assist terminé** apparaisse à l'écran du combiné d'instruments. La barre de progression ⑥ indique la distance à parcourir.

- Appuyez sur la pédale de frein jusqu'à ce que le système de stationnement assisté ait fini de réaliser les braquages du volant ; **OU** : jusqu'à ce que le symbole ⑤ s'éteigne sur l'écran du combiné d'instruments.

- Passez la 1^{re} vitesse.

- Reculez jusqu'à ce que retentisse le signal continu du ParkPilot ; **OU** : avancez jusqu'à ce que l'indication de passer en marche arrière apparaisse sur l'écran du combiné d'instruments. Le système de stationnement assisté dirige le véhicule en marche avant et en marche arrière jusqu'à ce qu'il soit centré sur la place >>> **fig. 134** [C] ou >>> **fig. 135** [C].

- Afin d'obtenir un résultat optimal, attendez que le système de stationnement assisté ait terminé de tourner le volant à la fin de chaque manœuvre. La manœuvre de stationnement est achevée lorsque le message correspondant apparaît à l'écran du combiné d'instruments et, le cas échéant, lorsqu'un signal sonore retentit.

Barres de progression

La barre de progression >>> **fig. 134** ⑥ et >>> **fig. 135** ⑥ affiche symboliquement la distance relative qu'il reste à parcourir sur l'écran du combiné d'instruments. Plus la distance est grande, plus la barre de progression est remplie. En circulant en marche avant, le contenu de la barre de progression diminue vers le haut, et en circulant en marche arrière, il diminue vers le bas.

Nota

Si pendant le stationnement, la manœuvre est achevée de manière anticipée, il est possible que le résultat ne soit pas optimal.

Sortir d'un stationnement avec le système de stationnement assisté (uniquement si vous êtes stationné en créneau)

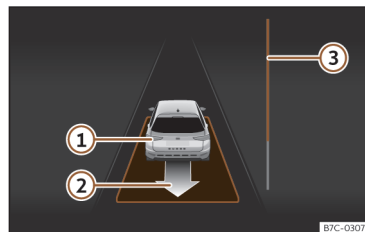


Fig. 136 Sur l'écran du combiné d'instruments : sortir d'une place de stationnement en créneau.

- ① Votre propre véhicule avec la marche arrière engagée
- ② Indication de la manœuvre proposée pour sortir du stationnement
- ③ Barre de progression servant à indiquer la distance qu'il reste à parcourir



Sortir d'un stationnement (stationnement en créneau)

Les conditions requises pour sortir d'un stationnement à l'aide du système de stationnement assisté doivent être remplies >>> page 200.

- Appuyez sur la touche **P**. Lorsque le système est activé, un témoin de contrôle s'allume sur la touche **P**.
- Activez le clignotant correspondant au côté de la chaussée sur lequel vous souhaitez sortir de la place de stationnement.
- Engagez la marche arrière.
- Lâchez le volant. Tenez compte du message suivant :

Dir. autom. activée. Surveillez les alentours.

Tout en surveillant les alentours, accélerez progressivement avec précaution jusqu'à 7 km/h (4 mph) maximum. Pendant la manœuvre de sortie du stationnement, le système prend **uniquement** le contrôle de la direction. **En tant que conducteur, vous devez accélérer, embrayer si nécessaire, changer de vitesse et freiner.**

- Reculez jusqu'à ce que retentisse le signal continu du ParkPilot ; **OU** : reculez jusqu'à ce que l'indication de passer en marche avant apparaisse sur l'écran du combiné d'instruments. La barre de progression >>> **fig. 136**  indique la distance à parcourir.
- Appuyez sur la pédale de frein jusqu'à ce que le système de stationnement assisté ait fini de réaliser les braquages du volant ; **OU** : appuyez sur la pédale de frein jusqu'à ce que le symbole  s'éteigne sur l'écran du combiné d'instruments.

- Reculez jusqu'à ce que retentisse le signal continu du ParkPilot ; **OU** : avancez jusqu'à ce que l'indication de passer en marche arrière apparaisse sur l'écran du combiné d'instruments. Le système de stationnement assisté dirige le véhicule en marche avant et en marche arrière jusqu'à ce qu'il puisse sortir de sa place.
- Le véhicule peut sortir de sa place lorsque le message correspondant apparaît à l'écran du combiné d'instruments et, le cas échéant, lorsqu'un signal sonore retentit. Prenez le contrôle de la direction à l'aide de l'angle de braquage ajusté par le système de stationnement assisté.
- En tenant compte de la circulation, sortez de votre place de stationnement.

Assistant de marche arrière (Rear View Camera)

Brève introduction

Une caméra incorporée à la poignée du hayon aide le conducteur à se garer ou à manœuvrer en marche arrière >>> page 160.

L'image de la caméra s'affiche à côté des lignes d'orientation projetées sur l'écran du système d'infodivertissement. Dans la partie inférieure, on voit une partie du pare-chocs qui sert de point de repère au conducteur.

Modes d'assistant de marche arrière

En fonction de l'équipement, les modes suivants sont disponibles :

- **Stationnement en bataille** : stationnement perpendiculaire à la chaussée en marche arrière.
- **Stationnement en créneau** : stationnement parallèle à la chaussée en marche arrière.
- **Fonction d'assistance pour accrocher une remorque** : aide à accrocher une remorque.
- **Circulation transversale** : le trafic est surveillé dans le sens transversal.

Caractéristiques requises

Pour stationner avec l'assistant de marche arrière, les conditions suivantes doivent être remplies :

- Ne pas dépasser la vitesse d'environ **15 km/h (9 mph)**.
- Largeur de la place de stationnement : **largeur du véhicule + 0,2 m**.
- Distance : environ **1 mètre** par rapport à la place de stationnement (uniquement en créneau).
- Longueur de la place de stationnement : **environ 8 m** (uniquement en créneau)

Pour afficher une image réelle, les conditions suivantes doivent être remplies :

- Le coffre à bagages est fermé.
- L'environnement est une surface plane.
- Le véhicule n'est pas très chargé à l'arrière.

MISE EN GARDE

- L'assistant de marche arrière ne permet pas de calculer avec précision la distance à laquelle se trouvent les obstacles ni de dépasser les limites inhérentes au système. Son utilisation négligente pourrait provoquer des accidents et des blessures graves à défaut d'une attention adaptée. Le conducteur doit toujours surveiller l'environnement pour garantir une conduite sûre.
- L'objectif de la caméra grossit et déforme le champ visuel, et les objets peuvent apparaître différents de la réalité. De plus, la perception des distances est déformée.
- En raison de la résolution de l'écran ou des conditions d'éclairage, certains objets peuvent ne pas s'afficher ou s'afficher de manière floue. Soyez prudent avec les poteaux, les clôtures, les barrières ou les petits arbres, qui pourraient endommager le véhicule sans apparaître sur l'écran.
- L'assistant de marche arrière possède des zones mortes dans lesquelles vous ne pouvez voir ni personnes ni objets. Ayez toujours sous contrôle l'environnement du véhicule.
- Le système ne remplace en aucun cas la vigilance du conducteur. Surveillez en permanence la manœuvre de stationnement et l'environnement du véhicule.

- Ne vous laissez pas distraire de la circulation avec les images sur l'écran.
- Les images ne sont que bidimensionnelles. Les objets qui dépassent ou les cavités de la chaussée, par exemple, pourraient être vus avec difficulté ou ne pas être vus du tout.
- La charge du véhicule modifie la représentation des lignes d'orientation projetées. La largeur qu'elles représentent diminue avec le niveau de charge du véhicule. Faites attention à l'environnement lorsque l'intérieur ou le coffre est chargé.
- Dans les situations suivantes, des objets ou d'autres véhicules semblent plus proches ou plus éloignés qu'ils ne le sont réellement. Faites particulièrement attention :
 - Si vous passez d'une surface plate à une pente, et inversement.
 - Si le véhicule est lourdement chargé.
 - Si le véhicule approche d'objets qui ne situent pas en surface ou qui dépassent de leur socle. Ils peuvent échapper à l'angle de la caméra lors de la conduite en marche arrière.

Nota

- Une attention particulière est indispensable lorsque le conducteur n'est pas familiarisé avec le système.
- Dans l'assistant de marche arrière, les lignes de référence disparaissent lorsque le hayon est ouvert.

Activer et désactiver

Connecter l'assistant de marche arrière

- Contact mis, engagez la marche arrière.
- **OU** : appuyez sur la touche P^{va}.

Déconnecter l'assistant de marche arrière

- Circulez à au moins 15 km/h (9 mph) vers l'avant.

Affichage à l'écran


Les fonctions et représentations du système peuvent varier en fonction de l'équipement.









L'affichage de l'image de l'assistant varie quand le dispositif de remorquage monté d'usine est relié électriquement à une remorque >>> page 283.

Fonctions et symboles de l'assistant de marche arrière

Avec l'assistant de marche arrière activé, vous pouvez effectuer des réglages à l'aide des touches de fonction. Certains réglages ne sont possibles qu'en fonction de l'équipement.

 Quitter l'affichage actuel

 Passer au stationnement en bataille >>> page 208

-  Passer au stationnement en créneau
>>> page 209
-  Passer à la fonction d'assistance pour accrocher une remorque
-  Passer à la circulation transversale
-  Configurer l'affichage : luminosité, contraste et couleur
-  Passer à l'aide au stationnement
>>> page 192
-  Afficher/cacher l'écran d'aide au stationnement
-  Tourner le volant (stationnement en créneau)
-  Arrêter le véhicule (stationnement en créneau)

Lignes d'orientation

Lignes horizontales vertes : prolongement du véhicule.

Ligne latérale rouge : lorsqu'il est nécessaire de changer de direction, une ligne jaune devient rouge (stationnement en créneau).

Lignes jaunes : trajectoire du véhicule en fonction de l'angle de rotation.

Boîtes auxiliaires jaunes : démarcation avant et arrière de l'espace de stationnement (stationnement en créneau).

Ligne latérale verte : point de rotation vers l'autre côté lors du stationnement (stationnement en créneau).

Cadre rouge et vert : contour du véhicule (stationnement en créneau).

Fonction d'assistance pour accrocher une remorque

Sur les véhicules équipés d'un dispositif de remorquage monté en usine, cette fonction permet d'approcher le véhicule de la lance d'une remorque. En raison du fort grossissement de l'image dans ce mode, les objets situés derrière le véhicule apparaissent très tard.

Les lignes auxiliaires sont affichées dans le système d'infodivertissement.

Lignes rouges : position du dispositif de remorquage.

Lignes vertes : distance du dispositif de remorquage. La distance entre les lignes est d'environ 0,1 m.

Ligne orange : direction pré-calculée du dispositif de remorquage en fonction de la rotation du volant.

Circulation transversale

Cette visualisation permet de surveiller la circulation derrière le véhicule et peut être utilisée, par exemple, pour sortir d'un garage ou d'une rue étroite.

Stationner en bataille

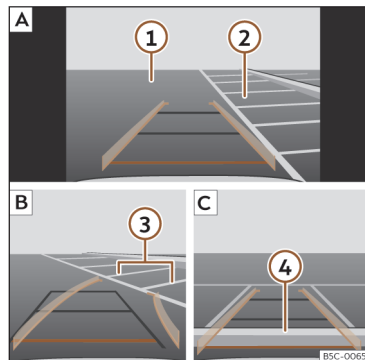


Fig. 137 Affichage sur l'écran du système d'infodivertissement : garer avec l'assistant de marche arrière.

Légende de la >>> **fig. 137** :

- A** Chercher une place de stationnement
- B** Aller à la place de stationnement sélectionnée
- C** Centrer le véhicule dans la place de stationnement
- 1** Chaussée
- 2** Place de stationnement
- 3** Limite latérale de la place de stationnement

- ④ Limite arrière de la place de stationnement

Stationnement

- Appuyez sur la touche P_{R} ou P_{N} avant de passer devant la place de stationnement sélectionnée.
- Avec l'assistant de marche arrière activé et dans des conditions, appuyez sur la touche de fonction P_{R} .
- Placez le véhicule en face de la place de stationnement >>> **fig. 137** ② **A**.
- Reculez en tournant le volant afin que les lignes jaunes pénètrent dans la place de stationnement. Les lignes vertes et jaunes doivent correspondre aux lignes de délimitation latérales ③ **B**.
- Arrêtez le véhicule lorsque la ligne rouge a atteint la limite arrière ④ **C**.

Stationner en parallèle

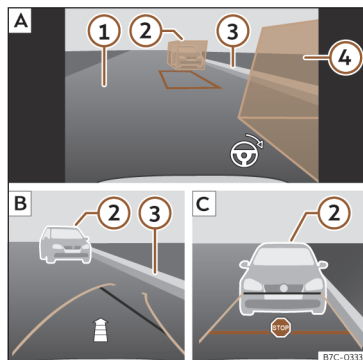


Fig. 138 Affichage à l'écran du système d'infodivertissement : assistant de marche arrière, mode 2.


Légende de la >>> **fig. 138** :

- A** Chercher une place de stationnement
 - B** Aller à la place de stationnement sélectionnée
 - C** Centrer le véhicule dans la place de stationnement
- ① Chaussée
 - ② Obstacle ou boîte auxiliaire
 - ③ Limite latérale de la place de stationnement

- ④ Obstacle ou boîte auxiliaire

Stationnement

- Si nécessaire, appuyez sur la touche P_{R} avant de passer devant la place de stationnement sélectionnée.
- Avec l'assistant de marche arrière activé et dans des conditions, appuyez sur la touche de fonction P_{R} .
- Connectez le clignotant correspondant au bord de la chaussée où vous souhaitez vous garer.
- Placez le véhicule parallèlement à la place de stationnement à environ 1 mètre de distance.
- Si des obstacles dépassent des boîtes auxiliaires, trouvez une autre place de stationnement ou alignez à nouveau le véhicule.
- Engagez la marche arrière. Un cadre rouge représente la position objective de votre véhicule.
- Tournez le volant jusqu'à ce que le cadre rouge se situe entre les boîtes auxiliaires et devienne vert. Gardez le volant dans cette position et commencez à conduire lentement.
- Quand une flèche apparaît, revenez en arrière. Une ligne jaune et une ligne verte apparaissent. La flèche indique le trajet restant à parcourir.

- En marche arrière, maintenez le volant dans la position réglée. Modifiez l'angle de braquage du volant en conséquence lorsqu'une indication correspondante s'affiche dans le symbole du volant .
- Revenez en arrière jusqu'à ce que le signal STOP soit affiché ou jusqu'à ce que la ligne verte coïncide avec la délimitation latérale de la place de stationnement.
- Stoppez le véhicule. Tournez le volant dans le sens opposé jusqu'à ce qu'il s'arrête.
- Revenez en arrière jusqu'à ce que le signal STOP soit affiché ou jusqu'à ce que la ligne rouge atteigne la limite arrière.

Résolution de problèmes

Le système se comporte de manière différente aux prévisions

Il peut y avoir plusieurs causes :

- La caméra est sale >>> page 357. En plus de la poussière et de la neige, la visibilité de la caméra peut être réduite par des résidus de détergent ou par un revêtement.
- Les exigences du système doivent être satisfaites >>> page 206.
- La caméra est recouverte d'eau.
- Le dispositif de remorquage monté en usine est relié électriquement à une remorque >>> page 283.

- Le véhicule est endommagé dans la zone de la caméra, par exemple, en raison d'un choc lors du stationnement.
- Le champ de vision de la caméra est bloqué par un accessoire, par exemple, un système de porte-vélos.
- Des modifications de la peinture ou des modifications structurelles, par exemple sur le châssis, ont été apportées dans la zone de la caméra.

Caméra sans visibilité, message d'erreur, système désactivé

- Nettoyez la caméra ou retirez tout adhésif ou accessoires de celle-ci >>> page 357.
- Vérifiez la présence de dommages visibles.

Solution possible

- Déconnectez temporairement le système.
- Vérifiez si l'une des causes indiquées ci-dessus est présente.
- Une fois la source du problème éliminée, vous pouvez reconnecter le système.
- Si le système se comporte toujours de manière imprévisible, demandez à un atelier spécialisé de le réviser.

Système de vision périphérique (Top View Camera)

Breve introduction

À l'aide de 4 caméras, le système génère une représentation qui s'affiche sur l'écran du système d'infodivertissement. Les caméras sont situées dans la calandre du radiateur, sur les rétroviseurs extérieurs et sur le hayon arrière.

Les fonctions et les symboles du système de vision périphérique peuvent varier suivant que le véhicule est équipé ou non de ParkPilot.

MISE EN GARDE

L'image des caméras ne permet pas de calculer avec précision la distance à laquelle se trouvent les obstacles (personnes, véhicules, etc.), c'est pourquoi son utilisation pourrait provoquer des accidents et des blessures graves.

- Les objectifs des caméras augmentent et déforment le champ de vision et les objets peuvent être observés sur l'écran de manière différente de la réalité ou peu précise.
- En raison de la résolution de l'écran ou si les conditions lumineuses sont insuffisantes, certains objets tels que les grilles ou les poteaux étroits ne sont parfois pas affichés ou affichés partiellement.

- Les caméras comportent des angles morts dans lesquels les personnes et les objets ne peuvent pas être détectés.

⚠ MISE EN GARDE

La technologie intelligente du système de vision périphérique (Top View Camera) ne peut pas dépasser les limites imposées par les lois de la physique, et fonctionne uniquement dans les limites du système. Le confort accru apporté par le système de vision périphérique ne devra en aucun cas vous inciter à prendre des risques compromettant la sécurité. L'utilisation négligente ou involontaire du système peut entraîner des accidents et des blessures graves. Le système ne remplace en aucun cas la vigilance du conducteur.

- Adaptez la vitesse du véhicule et votre style de conduite aux conditions météorologiques et de visibilité ainsi qu'à l'état de la chaussée et à la circulation.
- Ne vous laissez pas distraire de la circulation avec les images sur l'écran.
- Gardez en permanence le contrôle des environs du véhicule, car le système ne détecte pas les enfants, les animaux et certains autres objets dans toutes les situations.
- Il est probable que le système ne puisse pas représenter clairement toutes les zones.

⚠ AVERTISSEMENT

- Les images de la caméra affichées à l'écran sont uniquement bidimensionnelles. En raison du manque de profondeur spatiale, les objets qui dépassent de la chaussée ou les cavités de celle-ci ne sont parfois pas visibles ou sont visibles avec difficulté.
- Dans certaines circonstances, la caméra ne détecte pas les objets tels que les barres, les barrières, les poteaux ou les arbres fins susceptibles d'endommager le véhicule.
- Le système affiche les lignes et les places auxiliaires indépendamment de l'environnement du véhicule et aucune détection d'objets n'a lieu. Le conducteur doit évaluer lui-même si le véhicule peut rentrer dans la place de stationnement.

Système de vision périphérique

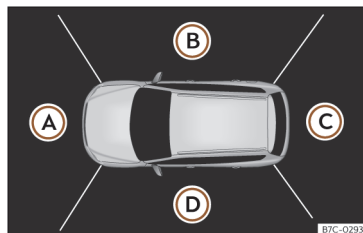


Fig. 139 Affichage du système de vision périphérique : perspective aérienne.

Il est possible de choisir entre quatre vues différentes >>> **fig. 139**:

- (A) Zone de la caméra avant
- (B) Zone de la caméra droite
- (C) Zone de la caméra arrière
- (D) Zone de la caméra gauche

Boutons de fonction :

✕ Quitter l'affichage en cours.

☼ Configurer l'affichage : luminosité, contraste et couleur.

3D Vues tridimensionnelles

🔊 En fonction de l'équipement : activer et désactiver la tonalité du ParkPilot.

La perspective aérienne est obtenue en combinant les images de toutes les caméras >>> **fig. 139**. Elle peut être sélectionnée en appuyant sur le véhicule à l'intérieur de la zone.

Le système basculera automatiquement entre la vue de la caméra avant et arrière en fonction du sens de marche.

En cliquant sur les différentes zones >>> **fig. 139** (A) à (D) de la perspective aérienne ou de la perspective aérienne réduite, vous pouvez sélectionner et fixer la vue correspondante, qui sera surlignée en orange.

Conditions nécessaires à l'utilisation du système de vision périphérique

- Les portes et le hayon arrière doivent être fermés.
- L'image doit être fiable et claire. Ainsi, l'objectif de la caméra doit notamment être propre.
- La zone située autour du véhicule doit être affichée clairement et entièrement.
- La zone de stationnement ou de manœuvre doit être une surface plane.
- Le véhicule **ne doit pas** être très chargé à l'arrière.
- Le conducteur doit bien connaître le système.
- Le véhicule ne devra présenter aucun dommage dans la zone des caméras. Un atelier spécialisé devra réviser le système si la position ou l'angle de montage de la caméra est modifié, par exemple, suite à une collision par l'arrière.

Particularités

Les images des caméras du système de vision périphérique sont uniquement bidimensionnelles. En raison du manque de profondeur spatiale, il est difficile ou impossible de détecter à l'écran les dépressions de la chaussée, les objets saillants du sol ou les pièces dépassant des autres véhicules.

Dans les situations suivantes, les objets ou les autres véhicules sont vus de façon plus rapprochée ou plus lointaine sur l'écran par rapport à la réalité :

- Si vous passez d'une surface plate à une pente.
- Si vous passez d'une pente à une surface plate.
- Si le véhicule est très chargé à l'arrière.
- Si le véhicule s'approche d'objets saillants. Ces objets peuvent rester en dehors de l'angle de vision des caméras.

Conduite avec remorque

Dans la zone de la caméra arrière, le système de vision périphérique masque toutes les lignes auxiliaires d'orientation si le dispositif de remorquage monté en usine est relié électriquement à une remorque >>> page 283.

Nota

Pour vous familiariser avec le système et son fonctionnement, CUPRA conseille de vous entraîner à la manipulation du système de vision périphérique dans un lieu peu fréquenté ou sur un parking.

Activer et désactiver

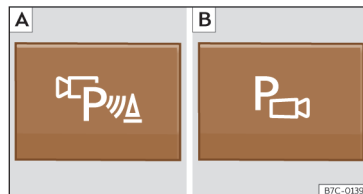



Fig. 140 Console centrale : touche permettant d'activer ou de désactiver manuellement le système de vision périphérique lorsqu'il est associé au système de stationnement assisté (A) ou avec le système Park Pilot arrière (B).

Activation manuelle

- Appuyez une fois sur la touche  >>> **fig. 140**.

La perspective aérienne >>> **fig. 139** s'affiche sur l'écran du système d'infodivertissement. Si vous appuyez sur la touche en circulant à plus de 15 km/h (9 mph), l'image ne sera pas affichée.

Activation automatique

- Engagez la marche arrière.
- **OU** : le véhicule recule.

L'écran affiche l'image de la caméra arrière du véhicule en mode de stationnement en bataille avec la perspective aérienne réduite.

Désactivation manuelle

- Appuyez à nouveau sur la touche

>>> **fig. 140.**

- **OU** : appuyez sur une touche du système d'infodivertissement, par exemple la touche **ED**.
- **OU** : appuyez sur la touche de fonction X.

Désactivation automatique

- Circulez à au moins 15 km/h (9 mph) vers l'avant.
- **OU** : coupez le contact. Le menu du système de vision périphérique cesse immédiatement d'afficher les images.

Vues du système de vision périphérique (modes)

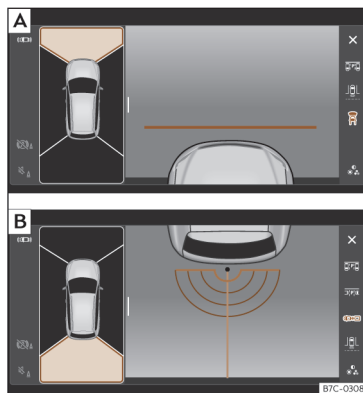



Fig. 141 Affichage sur l'écran du système de vision périphérique : **A** Caméra avant : vue tout-terrain. **B** Caméra arrière : vue tout-terrain.




Les lignes rouges qui apparaissent indiquent une distance d'environ 40 cm par rapport au véhicule.

Vues de perspective aérienne (vue à vol d'oiseau)

Mode principal :

-  Il représente le véhicule et son environnement immédiat vu depuis le dessus. En fonction de l'équipement du véhicule, la visualisation de la trajectoire de ParkPilot peut également être affichée.


Vues tridimensionnelles :

-  Elles représentent le véhicule et son environnement vu depuis le dessus.
-  Elles représentent le véhicule et son environnement vu depuis le dessus en biais.
-  Elles représentent le véhicule et son environnement en biais.


Glissez le doigt sur l'écran du système d'infodivertissement en direction des flèches pour changer l'angle de vision des vues tridimensionnelles du véhicule et de son environnement.

Vues de la caméra avant (vue avant)


Circulation transversale.

-  Cette visualisation permet de surveiller la circulation à gauche, à l'avant et à droite du véhicule et peut être utilisée, par exemple, pour sortir d'un garage ou d'une rue étroite.

Stationner en bataille.


 La zone avant du véhicule est affichée. Des lignes d'orientation s'affichent à titre d'aide.

Tout-terrain.


 La zone située directement devant le véhicule est affichée depuis le dessus. Par exemple dans une pente pour afficher la zone située directement à l'avant du véhicule.

Vues de la caméra latérale (vue latérale)

Côtés droit et gauche.


 Ils représentent les zones situées directement à côté du véhicule vues depuis le dessus afin de pouvoir contourner plus précisément les potentiels obstacles.

Latéral du conducteur ou du passager avant vu de dessus.


 Cela permet de visualiser les angles morts le long du véhicule.

Vues de la caméra arrière (vue arrière)


Stationner en bataille.

 La zone arrière du véhicule est affichée. Des lignes auxiliaires s'affichent à titre d'orientation.


Stationner en créneau.

 La zone située directement derrière le véhicule s'affiche. Les cases et les lignes auxiliaires de couleur servent de repères.

Tout-terrain ou fonction d'attelage de remorque.

 La partie arrière du véhicule est représentée. Sur les véhicules équipés en usine d'un dispositif d'attelage, des lignes auxiliaires semi-circulaires vertes et rouges s'affichent. Les lignes auxiliaires indiquent la distance entre le véhicule et le dispositif d'attelage. La distance entre les lignes auxiliaires (vertes et rouges) est d'environ 30 cm. En fonction du braquage du volant, la ligne auxiliaire orange indique la direction pré-calculée du dispositif d'attelage.

Circulation transversale.

 Cette visualisation permet de surveiller la circulation à gauche, derrière et à droite du véhicule et peut être utilisée, par exemple, pour sortir d'un garage ou d'une rue étroite.

Assistant de manœuvres avec remorque (Trailer Assist)

Breve introduction

L'assistant de manœuvres avec remorque aide le conducteur pendant la marche arrière et les manœuvres avec une remorque.

En déplaçant la commande rotative des rétroviseurs extérieurs, l'assistant dirige la remorque attelée. Le conducteur doit accélérer, changer de vitesse et freiner !

Limites du système

Dans certains cas, la caméra ne détecte pas certains objets susceptibles d'endommager le véhicule, par exemple les attelages de remorque, les barres, les clôtures, les poteaux ou les arbres fins, ou un hayon arrière ouvert ou en train de s'ouvrir.

Pour garantir le bon fonctionnement du système, veillez à conserver la caméra propre, exempte de neige et de gel, et ne la recouvrez pas d'autocollants ni d'autres objets. Ne pas exposer le timon d'attelage aux effets des intempéries.

N'utilisez l'assistant de manœuvres avec remorque que lorsque le hayon est bien refermé.

⚠ AVERTISSEMENT

L'aide à la manœuvre avec remorque ne détecte pas les alentours du véhicule. Aucune détection d'obstacle n'est effectuée. Le conducteur doit évaluer lui-même s'il peut manœuvrer le véhicule tracteur et la remorque en toute sécurité.

- Observez toujours le mouvement de la remorque et, si nécessaire, interrompez de manière active la manœuvre pour éviter tout dommage. Même si l'assistant de manœuvres avec remorque est correctement utilisé, la remorque peut parfois se déplacer d'une manière différente de celle prévue.
- Ne vous fiez pas uniquement aux indications de l'écran du combiné d'instruments.

ℹ Nota

L'assistant de manœuvres avec remorque se désactive automatiquement 10 minutes environ après avoir été activé. L'assistant se désactive également au bout de 3 minutes si le conducteur n'a effectué aucune action.

Caractéristiques requises

Pour que l'assistant de manœuvres avec remorque fonctionne, les conditions suivantes doivent être remplies :

- Le moteur tourne.
- L'ESC doit être activé.

- La portière du conducteur et le hayon du coffre doivent être fermés.
- Les rétroviseurs extérieurs doivent être repliés.
- Une remorque à un ou deux essieux non articulés doit être attelée et connectée électriquement.
- L'ensemble véhicule tracteur/remorque doit être à l'arrêt.
- L'angle de flexion maximum ne doit pas être dépassé.
- La longueur du timon de la remorque doit avoir été déterminé.

Déterminer la longueur du timon de la remorque

L'assistant de manœuvres avec remorque a besoin de certaines manœuvres de braquage ou de trajets en virage pour pouvoir déterminer la longueur du timon de la remorque. Plus la longueur du timon sera déterminée avec exactitude, plus grands seront les angles disponibles pour manœuvrer. L'assistant répartit les butées finales maximales disponibles de l'indicateur d'angle en quatre niveaux : 30°, 45°, 60° et 75° environ.

ℹ Nota

Pour des raisons techniques, l'assistant de manœuvres avec remorque ne peut pas toujours détecter correctement les remorques équipées de feux arrière de la technologie LED.

Utilisation

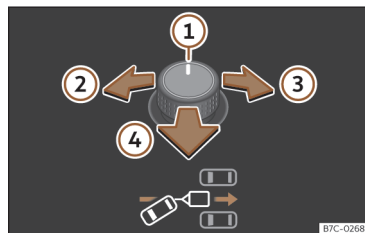


Fig. 142 Commande rotative des rétroviseurs extérieurs : régler l'angle de la remorque.

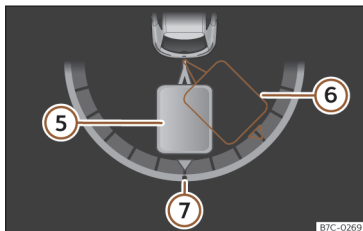


Fig. 143 Afficheur du combiné d'instruments : faire marche arrière.

Légende de la >>> **fig. 142**, >>> **fig. 143**:

- ① Commande rotative des rétroviseurs extérieurs
- ② Orientation de la remorque vers la gauche
- ③ Orientation de la remorque vers la droite
- ④ Déplacer le véhicule en direction du dispositif de remorquage.
- ⑤ Position réelle de la remorque
- ⑥ Position voulue de la remorque
- ⑦ Position zéro de l'indicateur d'angle

Manœuvrer avec l'ensemble véhicule tracteur et remorque

Les exigences du système doivent être satisfaites >>> page 215.

- Engagez la marche arrière.
- Appuyez sur la touche **P_R**.

- Lâchez le volant >>> **△**.
- Faites basculer la commande rotative jusqu'à la direction voulue >>> **fig. 142**. L'écran du combiné d'instruments affiche à titre d'information une représentation de l'ensemble du véhicule tracteur et de la remorque dans sa position actuelle >>> **fig. 143**.
- Reculez en accélérant lentement. Surveillez les alentours !
- Le cas échéant, corrigez l'angle avec la commande rotative. Appuyez sur la commande vers la gauche ou vers la droite : l'ensemble se déplacera vers la gauche ou vers la droite. Appuyez sur la commande vers l'arrière : le véhicule suivra la remorque.
- Reculez et avancez le levier jusqu'à la position souhaitée.
- La manœuvre est achevée lorsque le message correspondant apparaît à l'écran du combiné d'instruments et, le cas échéant, lorsqu'un signal sonore retentit.

Intervention automatique sur les freins

Le système de manœuvres avec remorque aide le conducteur en intervenant automatiquement sur les freins dans certains cas.

Le conducteur est toujours responsable du freinage à temps >>> **△**.

Dans les situations suivantes, une intervention automatique peut avoir lieu sur les freins, avec la désactivation de la fonction :

- La vitesse déterminée est dépassée.
- Le conducteur tient le volant. Le véhicule est automatiquement freiné jusqu'à son arrêt.
- La touche **P_R** a été actionnée pendant la manœuvre ou la portière du conducteur a été ouverte.

△ MISE EN GARDE

Les braquages rapides du volant peuvent provoquer de graves blessures.

- **Ne tenez pas le volant pendant la manœuvre tant que le système ne vous l'indique pas.**
- **Exception : Si une situation de danger se présente, intervenez et contrôlez la direction du véhicule.**

△ MISE EN GARDE

Ne laissez pas l'intervention automatique sur les freins vous faire prendre des risques pouvant compromettre la sécurité. Le système ne remplace en aucun cas la vigilance du conducteur.

- Le système de manœuvres avec remorque est soumis à certaines limitations inhérentes au système. Il se peut que dans certaines situations, l'intervention automatique sur les freins fonctionne uniquement de façon limitée ou ne fonctionne pas.
- **Soyez toujours prêt à freiner vous-même le véhicule.**

- L'intervention automatique sur les freins s'achève au bout de 1,5 seconde environ après l'arrêt du véhicule. C'est ensuite à vous de freiner le véhicule.

Nota

Les rétroviseurs externes ne peuvent pas être réglés avec l'assistant activé. Le réglage programmé pour le rétroviseur du passager avant peut par contre être activé >>> page 115.

Résolution de problèmes

Caméra sans visibilité, message d'erreur, système désactivé

- Nettoyez la caméra ou retirez tout adhésif ou accessoires de celle-ci >>> page 357.
- Vérifiez la présence de dommages visibles.

Le système se comporte de manière différente aux prévisions

Il peut y avoir plusieurs causes :

- La caméra est sale >>> page 357. En plus de la poussière et de la neige, la visibilité de la caméra peut être réduite par des résidus de détergent ou par un revêtement.
- Les exigences du système doivent être satisfaites >>> page 215.

- La caméra est recouverte d'eau.
- Le véhicule est endommagé dans la zone de la caméra, par exemple, en raison d'un choc lors du stationnement.
- Le champ de vision de la caméra est bloqué par un accessoire, par exemple, un système de porte-vélos.
- Des modifications de la peinture ou des modifications structurelles, par exemple sur la partie avant du véhicule ou sur le châssis, ont été apportées dans la zone de la caméra.

Solution dans tous les cas

- Déconnectez temporairement le système.
- Vérifiez si l'une des causes indiquées ci-dessus est présente.
- Une fois la source du problème éliminée, vous pouvez reconnecter le système.
- Si le système se comporte toujours de manière imprévisible, demandez à un atelier spécialisé de le réviser.

Assistant de sortie de stationnement Rear Cross Traffic Alert (RCTA)

Fonctionnement

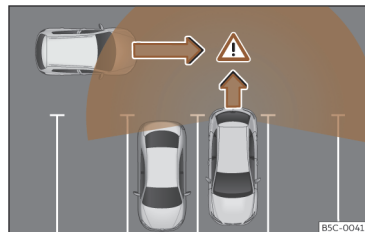


Fig. 144 Représentation schématique de l'assistant de sortie de stationnement : zone surveillée autour du véhicule qui sort du stationnement.

Au moyen de ses capteurs radars situés dans le pare-chocs arrière >>> page 159, l'assistant de sortie de stationnement surveille le trafic transversal dans la zone située à l'arrière du véhicule lorsque ce dernier sort en marche arrière d'une place de stationnement en bataille ou lors de manœuvres en présence d'une mauvaise visibilité.

Le système peut émettre un signal sonore s'il détecte qu'un véhicule pertinent de la voie s'approche de la partie arrière du véhicule >>> **fig. 144**, si la situation le requiert.

Outre le signal sonore, le conducteur est prévenu par le biais d'un signal visuel sur l'écran du système d'infodivertissement. Ce signal prend la forme d'une frange rouge à l'arrière de l'image du véhicule sur l'écran du système d'infodivertissement. La frange indique le côté du véhicule vers lequel un autre véhicule s'approche perpendiculairement ¹⁾.

Intervention automatique sur les freins destinée à réduire les dommages

>>> page 191.

Activer et désactiver

L'assistant de sortie de stationnement peut être activé et désactivé depuis le menu **Assistants** du système d'infodivertissement ou depuis l'écran du combiné d'instruments via les commandes au volant. Si le véhicule est équipé d'une caméra multifonction, vous pouvez également y accéder en appuyant sur la touche des systèmes d'assistance au conducteur située sur le levier des feux de route.

Le dernier réglage effectué sur le système demeure actif lors de la mise du contact suivante.

Traction d'une remorque

L'assistant de sortie de stationnement est automatiquement désactivé et ne peut plus être activé si le dispositif d'attelage pour remorque installé en usine est raccordé électriquement à une remorque ou à un dispositif similaire. Lorsque le conducteur commence à conduire, un message s'affiche sur l'écran du combiné d'instruments pour lui indiquer que l'assistant est désactivé.

Après avoir retiré la remorque de l'attelage du véhicule, l'assistant revient à l'état initial qui était le sien avant le raccordement électrique de la remorque.

Si le dispositif d'attelage pour remorque équipant le véhicule n'a pas été installé en usine, il est nécessaire de désactiver manuellement l'assistant de sortie de stationnement avant de circuler avec une remorque.

MISE EN GARDE

La technologie intelligente de l'assistant de sortie de stationnement ne peut pas dépasser les limites imposées par les lois de la physique et fonctionne uniquement dans les limites du système. La fonction d'assistance du système de stationnement assisté ne doit pas vous inciter à prendre des risques. Le système ne remplace en aucun cas la vigilance du conducteur.

- N'utilisez jamais ce système en cas de visibilité réduite ou dans les situations de circulation complexes, par exemple sur les voies très fréquentées ou pour traverser plusieurs voies.

- Gardez en permanence le contrôle des environs du véhicule, car le système ne détecte parfois pas à coup sûr les vélos et les piétons.

- L'assistant de sortie de stationnement ne freine pas toujours automatiquement le véhicule jusqu'à ce qu'il s'arrête.

¹⁾ Elle s'affiche uniquement si le véhicule est équipé d'un système de stationnement.

Équipement pratique

Rangement

Brève introduction

Utilisez les rangements uniquement pour déposer des objets petits ou légers.

⚠ MISE EN GARDE

Les objets transportés sans fixation dans le véhicule pourraient être projetés dans l'habitacle en cas de freinage brusque ou de manœuvre soudaine. Cette situation peut provoquer des blessures graves, ainsi que la perte de contrôle du véhicule.

- Ne transportez pas d'animaux, d'objets durs, tranchants ou lourds dans les vide-poches ouverts du véhicule, sur le combiné d'instruments ou sur le cache derrière la banquette arrière, ni sur les vêtements ou les sacs se trouvant dans l'habitacle.
- Gardez les rangements toujours fermés pendant la conduite.
- N'accrochez pas de vêtements pesant plus de 2,5kg (environ 5,5 lb) aux patères du véhicule. Ne laissez jamais d'objets lourds, durs ou pointus dans les poches de ces vêtements.

⚠ MISE EN GARDE

En cas de présence de briquets dans le véhicule, ils pourraient être endommagés ou allumés par inadvertance. Cela pourrait provoquer de graves brûlures et des dommages au véhicule.

- Avant de régler un siège, veillez à toujours vous assurer qu'aucun briquet ne se trouve à proximité des pièces mobiles du siège.
- Avant de fermer un rangement, veillez à toujours vous assurer qu'il n'y a pas de briquet dans la zone de fermeture.
- Ne laissez jamais un briquet dans un rangement ou sur une autre surface du véhicule car il pourrait s'enflammer en raison des températures élevées qui pourraient être atteintes sur ces surfaces, notamment en été.

⚠ AVERTISSEMENT

- Ne rangez pas d'objets, d'aliments ou de médicaments sensibles à la chaleur ou au froid dans l'habitacle. La chaleur et le froid pourraient les endommager ou les rendre inutilisables.
- Les objets composés de matériaux transparents laissés dans le véhicule, tels que des lunettes, des loupes ou des ventouses transparentes fixées aux vitres, peuvent concentrer la lumière du soleil et endommager le véhicule.

Boîte à gants

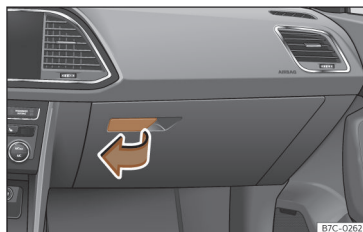


Fig. 145 Du côté passager avant : boîte à gants.

Ouverture et fermeture de la boîte à gants

Ouverture : tirez sur la poignée >>> **fig. 145** et ouvrez la boîte à gants.

Fermeture : appuyez sur la boîte à gants vers le haut.

⚠ MISE EN GARDE

Le fait de laisser la boîte à gants ouverte peut augmenter le risque de blessures graves en cas d'accident, de freinage ou de manœuvre soudaine.

- Gardez la boîte à gants toujours fermée pendant la conduite.

Porte-gobelets



Fig. 146 Dans l'accoudoir central arrière : porte-gobelets.

Il y a un porte-gobelets dans les rangements des portes du conducteur et du passager avant.

Porte-gobelets avant

La console centrale contient deux sous-verre.

Porte-gobelets de l'accoudoir central arrière

Utilisation : baissez l'accoudoir central

>>> **fig. 146.**

Lorsque le porte-boissons n'est plus utilisé, relevez l'accoudoir.

⚠ MISE EN GARDE

Tout usage incorrect des porte-gobelets peut entraîner des blessures.

- Ne placez jamais de boissons chaudes dans les porte-gobelets. En cas de freinage ou d'accident de la route, les boissons chaudes déposées dans les porte-gobelets risquent de se renverser et causer des brûlures.
- Ne laissez pas de bouteilles ou d'autres objets tomber sur le plancher du conducteur pendant la conduite, car ils pourraient vous empêcher d'actionner les pédales.
- Ne placez jamais de verres, d'aliment ou d'autres objets lourds dans les porte-gobelets. Ces objets lourds pourraient être projetés par l'habitacle en cas d'accident et causer des blessures graves.

⚠ MISE EN GARDE

Les bouteilles fermées peuvent exploser dans le véhicule sous l'effet de la chaleur ou du froid.

- Ne laissez jamais de bouteilles fermées dans le véhicule si la température dans ce dernier est trop élevée ou trop basse.

⚠ AVERTISSEMENT

Pendant la conduite, ne laissez pas de récipients ouverts dans les porte-gobelets. Si la boisson est renversée (en raison d'un freinage, par exemple), le véhicule et le système électrique risquent d'être endommagés.

ℹ Nota

Les éléments intérieurs des porte-gobelets peuvent être enlevés pour le nettoyage.

Tiroir de rangement sous les sièges avant

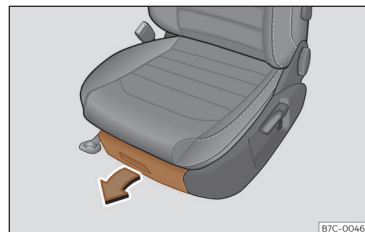


Fig. 147 Rangements sous les sièges avant.

Ouverture : actionnez la poignée sur la tirette du tiroir et tirez le tiroir vers l'extérieur.

Fermeture : poussez le tiroir sous le siège jusqu'à ce qu'il s'encastre.

MISE EN GARDE

Si le tiroir est laissé ouvert, cela pourrait nuire au fonctionnement des pédales. Cela pourrait entraîner des accidents et des blessures graves.

- Gardez le tiroir toujours fermé pendant la conduite. Sinon, le tiroir et les objets qui pourraient en sortir pourraient se retrouver sur le plancher du conducteur et l'empêcher d'actionner les pédales.

AVERTISSEMENT

Le tiroir peut être chargé avec un maximum de 1,5 kg.

MISE EN GARDE

Les vêtements suspendus peuvent réduire la visibilité du conducteur, et provoquer des accidents et des blessures graves.

- Accrochez toujours les vêtements aux patères de manière à ne pas réduire la visibilité du conducteur.
- Ne suspendez que des vêtements légers aux patères du véhicule. Ne laissez jamais d'objets lourds, durs ou pointus dans les poches de ces vêtements.
- N'utilisez pas de cintres pour suspendre les vêtements car l'efficacité des airbags rideaux s'en trouverait amoindrie.

AVERTISSEMENT

Ne placez pas d'objets trop grands dans les pochettes des dossiers des sièges avant (des bouteilles, par exemple) ou d'objets aux arêtes vives, car vous risqueriez d'endommager les pochettes et le revêtement.

Prises de courant

Brève introduction

Les prises de courant du véhicule peuvent être utilisées pour alimenter des équipements électriques.

Les dispositifs devront être en parfait état. N'utilisez pas de dispositifs défectueux.

La prise de courant de 12 volts fonctionne uniquement lorsque le contact est mis.

MISE EN GARDE

L'utilisation incorrecte des prises de courant et des appareils électriques peut provoquer un incendie et de graves blessures.

- Ne laissez jamais un enfant dans le véhicule sans surveillance. Les prises de courant et les dispositifs qui y sont connectés peuvent être utilisés lorsque le contact d'allumage est mis.
- Si les dispositifs électriques chauffent trop, éteignez-les immédiatement et déconnectez-les du réseau.

AVERTISSEMENT

- Pour éviter des dégâts sur le système électrique, ne connectez jamais aux prises de courant de 12 volts des dispositifs électriques qui fournissent du courant, comme des panneaux solaires ou des chargeurs de batterie, pour charger la batterie de 12 volts.
- Utilisez seulement des dispositifs électriques conformes aux directives en vigueur en matière de compatibilité électromagnétique.
- Pour éviter que les variations de tension ne provoquent des dommages, avant de mettre et de couper le contact d'allumage, débranchez les dispositifs électriques connectés.
- Ne connectez jamais à une prise de courant de 12 volts des appareils électriques consommant plus de la puissance indiquée.

Autres rangements

Vous trouverez d'autres, vide-poches, rangements et supports à différents endroits du véhicule :

- Dans la console centrale.
- Sur la partie supérieure de la boîte à gants. Le poids ne doit pas dépasser 1,2 kg.
- Sur les places arrière, à gauche et à droite des sièges, se trouvent d'autres rangements.
- Au dos des sièges avant, il y a des pochettes de rangement.

Il y a des patères sur les montants centraux des portes et sur les poignées arrière du toit.

Si vous dépassez la consommation de puissance maximale, cela pourrait endommager le système électrique du véhicule.

- Tenez compte de la notice des appareils électriques !

Nota

- La batterie de 12 volts se décharge peu à peu s'il y a des dispositifs électriques connectés alors que le moteur est arrêté.
- Les dispositifs non isolés peuvent produire des interférences sur la radio, le système Infodivertissement et le système électronique du véhicule.

Prises de courant du véhicule

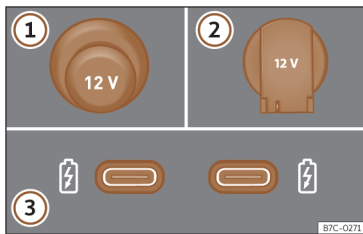


Fig. 148 Prises de courant de 12 volts du véhicule.

>>> fig. 148

- ① Prises de courant de 12 volts dans la console centrale.
- ② Prises de courant de 12 volts dans le coffre à bagages.
- ③ Prises de courant USB de 12 volts à l'arrière de la console, entre les sièges avant.

Assurez-vous que la puissance maximale des prises de courant n'est pas dépassée. La consommation électrique des appareils est indiquée sur leur plaque signalétique.

La puissance continue de toutes les prises de courant de 12 volts du véhicule est de 120 watts au total.

Lorsque deux ou plusieurs dispositifs électriques se connectent en même temps, faites en sorte que la consommation totale de chacun d'entre eux ne dépasse jamais les 190 watts.

Prises de courant USB

En fonction de l'équipement et du pays, le véhicule dispose parfois de connecteurs USB permettant uniquement de charger un appareil ou servant de prise de courant

>>> fig. 148 ③.

Ces entrées USB se trouvent à l'arrière de la console, entre les sièges avant. Ces connecteurs peuvent fonctionner à une puissance maximale de 10,5 W par port.

⚠ AVERTISSEMENT

Si vous utilisez la prise de courant de 12 volts à pleine puissance plus longtemps que le temps indiqué, le fusible peut griller.

- N'utilisez jamais la prise de courant de 12 volts à pleine puissance pendant plus de 10 minutes.
- En cas de puissance maximale, utilisez une seule prise de courant de 12 volts.

Prise de courant de 230 volts

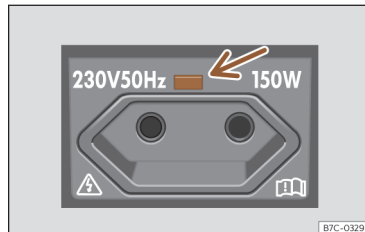


Fig. 149 Du côté gauche du coffre à bagages : prise de courant de 230 volts.

Avec le moteur en marche, la prise de courant est activée automatiquement dès qu'un connecteur est branché. S'il y a suffisamment d'énergie disponible, selon le cas, il est également possible de continuer à utiliser la prise de courant avec le moteur éteint >>> ⚠.

La consommation maximale de puissance est de 150 watts (300 watts - maximum 2 minutes).

Brancher un appareil électrique : Ouvrez le cache et branchez le connecteur à la prise de courant jusqu'à la butée pour déverrouiller la sécurité enfants intégrée. La prise ne fournit du courant que lorsque la sécurité enfants est déverrouillée.

Diode LED sur la prise de courant >>> fig. 149 (flèche)

Lumière verte allumée en permanence :

- La sécurité enfants est déverrouillée. La prise de courant est prête à fonctionner.

Lumière verte clignotante :

- Le contact est coupé, mais il y a assez d'énergie disponible pour continuer à alimenter la prise de courant en courant pendant 10 minutes maximum. Si le connecteur est débranché avant que ce temps ne soit écoulé, la prise de courant est débranchée et ne peut plus être utilisée tant que le contact n'a pas été remis.

Lumière rouge clignotante :

- En présence d'un défaut, par exemple, déconnexion due à une surtension ou une surchauffe.

Déconnexion due à une surchauffe

Lorsque la température dépasse une certaine valeur, l'onduleur de la prise de 230 volts est automatiquement déconnecté. La déconnexion empêche toute surchauffe lorsque la consommation électrique des appareils connectés

est excessive ou que la température ambiante est trop élevée. La prise de courant de 230 volts peut être réutilisée après un temps de refroidissement. Pour ce faire, débranchez d'abord le connecteur de l'appareil connecté, puis rebranchez-le. Cela évite que l'appareil électrique ne soit remis sous tension sans que cela soit souhaité.

⚠ MISE EN GARDE

Le système électrique est sous haute tension !

- Ne renversez pas de liquides sur la prise de courant.
- Ne branchez pas d'adaptateur ou de rallonge à la prise de courant de 230 volts. Dans le cas contraire, la sécurité enfants intégrée sera déverrouillée et la prise de courant fonctionnera.
- N'insérez pas d'objets conducteurs (une aiguille à pointe, par exemple) à la prise de courant de 230 volts.

⚠ AVERTISSEMENT

Prise de courant de 230 volts :

- Ne laissez pas des appareils ou des connecteurs trop lourds (p. ex., un bloc d'alimentation) directement suspendus à la prise.
- Ne connectez pas de lampes à néon.
- Connectez à la prise de courant que des appareils dont la tension correspond à la tension.

- La fonction de déconnexion par surcharge intégrée empêche les appareils électriques nécessitant un courant de démarrage élevé de s'allumer. Dans ce cas, débranchez l'alimentation de l'appareil électrique et essayez de le rebrancher après 10 secondes.

📄 Nota

Il est possible que certains appareils ne fonctionnent pas correctement lorsqu'ils sont branchés aux prises de courant de 230 volts du fait d'un manque de puissance (watts).

Transmission de données

CUPRA CONNECT

Brève introduction

Avec CUPRA CONNECT Gen3¹⁾, connectez votre véhicule à Internet. Vous aurez ainsi la possibilité d'élargir la portée de divers services. Vous trouverez une description des services disponibles sur Internet à l'adresse :

<https://www.cupraofficial.com/owners/cupra-connect/gen3.html>

Pour utiliser ces services, CUPRA CONNECT doit d'abord être activé en ligne en souscrivant auprès de SEAT, S.A. un contrat CONNECT limité dans le temps en fonction du pays.

Les groupes de services CUPRA CONNECT proposés par CUPRA et les services individuels peuvent être modifiés, annulés, désactivés, réactivés, renommés et étendus, même sans notification préalable.

L'exécution et la disponibilité de tous les services et portefeuilles de services de CUPRA CONNECT peut varier en fonction du pays, du véhicule et de son équipement.

La technologie de reconnaissance vocale ou de recherche de CUPRA CONNECT ne reconnaît pas et ne fournit pas de résultats pour tous les mots.

Certains services CUPRA CONNECT requièrent la création d'un compte, et d'autres pas.

Description des services

Avant de souscrire les services de CUPRA CONNECT, merci de lire attentivement la description correspondant à ces derniers. Les descriptions sont mises à jour sur une base non périodique.

- Utilisez toujours la version la plus récente de la description des services correspondante.

⚠ MISE EN GARDE

Dans les endroits avec une mauvaise réception du réseau de téléphonie mobile et de GPS, les appels d'urgence et les appels téléphoniques ne seront pas établis, et la transmission de données ne sera pas possible.

- Dans ce cas, si vous le pouvez, changez d'endroit.

⚠ AVERTISSEMENT

Le véhicule peut être endommagé par des facteurs hors du contrôle de CUPRA. Ces facteurs peuvent être notamment :

- Un mauvais usage des dispositifs mobiles.
- Une perte de données pendant la transmission.
- Des applications de tiers inadaptées ou defectueuses.
- Un logiciel malveillant sur tout support de données, ordinateur, tablette ou dispositif mobile.

Groupe de services

L'attribution initiale de services affichée ici représente le volume maximum possible. Le volume maximum possible n'est disponible que sur quelques modèles de véhicules. Cette assignation peut être modifiée pendant la vie utile du véhicule.

Après avoir activé la gestion des services dans le système d'infodivertissement, vous pouvez vérifier si le véhicule dispose de services et desquels >>> page 228.

Dans certains pays, et en cas de renouvellement du contrat, les services proposés peuvent être combinés d'une manière différente de celle indiquée ici. Ils peuvent également varier en fonction de l'année de fabrication du

¹⁾ Non disponible sur tous les marchés.

véhicule. Les services mentionnés correspondent à **CUPRA CONNECT Gen3** (troisième génération).

Services et fonctions de CUPRA CONNECT n'exigeant pas d'activation

Les services suivants fonctionnent sans avoir à activer CUPRA CONNECT :

- Service d'appel de secours public.
- Mode de confidentialité.
- Mentions légales.
- Activation de CUPRA CONNECT.
- Mode privé (désactivation de services).
- Supprimer l'utilisateur / Réinitialiser aux réglages d'usine.

Services de CUPRA CONNECT

Les services inclus sont :

- Appel de secours public
- Appel de dépannage sur route
- Service Client
- Planification des rendez-vous d'entretien
- Mise à jour en ligne du système
- Personnalisation
- Activation de CUPRA CONNECT
- Mode privé (désactivation de services)
- Supprimer l'utilisateur / Réinitialiser aux réglages d'usine
- Chauffage stationnaire à distance

- Déverrouillage à distance
- Klaxon et clignotants
- État du véhicule, y compris portes et feux
- Données de conduite
- Rapport de l'état du véhicule
- Notification d'alarme antivol
- Notification de zone
- Notification de vitesse
- Mise à jour en ligne des cartes
- Recherche de destinations spéciales
- Stations-service
- Informations routières en ligne
- Parkings
- Mise à jour en ligne du système d'infodivertissement
- Calcul en ligne de l'itinéraire
- Information sur les risques
- Ordre dicté
- Commande vocale naturelle pour applications d'infodivertissement, média et radio
- Commande vocale naturelle pour destinations et adresses
- Radio en ligne
- Média en ligne
- Importation en ligne d'itinéraires
- Importation en ligne de destinations
- Ventilation indépendante à distance
- Position du stationnement

- Mode de confidentialité
- Mentions légales

Services de CUPRA CONNECT pour véhicules hybrides

Services disponibles uniquement sur les véhicules électriques et hybrides.

Les services inclus sont tous les services de CUPRA CONNECT du point précédent, plus :

- Climatiseur à distance
- Gestionnaire d'énergie électrique
- Heures de départ

Options personnelles de CUPRA CONNECT

- Applications In-Car. Ces applications peuvent être acquises et installées directement dans le système d'infodivertissement depuis la boutique en ligne In-Car.
- Full Link.
- Paquet de données. Tarifs des données payantes pour l'utilisation des fonctions en ligne, par exemple, 2 Go par mois.

Nota

- Le service d'appel d'urgence public est disponible indépendamment du lancement de session dans le système d'infodivertissement.
- La personnalisation et l'achat d'applications In-Car requièrent une session ouverte depuis le système d'infodivertissement, sans que le véhicule ne soit nécessairement associé à un compte de CUPRA CONNECT.

Activation de CUPRA CONNECT et S-PIN

Les étapes suivantes sont nécessaires pour activer CUPRA CONNECT (y compris l'enregistrement) :

- Créez un compte utilisateur via le système d'infodivertissement dans le menu Gestion des utilisateurs.
- Commandez l'application CUPRA CONNECT et activez-la.
- Associez le véhicule à votre compte d'utilisateur.
- Confirmez que vous en êtes bien le propriétaire.

- Confirmez votre identité. Cela est nécessaire uniquement si vous devez exécuter des services de CUPRA CONNECT importants pour la sécurité.

- Pour l'activer, procédez comme suit : **Utilisateurs > Réglages > Devenir l'utilisateur principal.**

Suivez les instructions et l'information affichée à l'écran du système d'infodivertissement. Pendant l'activation, il se peut que l'application vous demande de créer un S-PIN.

Option de mise à jour

Infodivertissement	Oui
Portail de CUPRA CONNECT	Oui
Application de CUPRA CONNECT	Oui

S-PIN

Le S-PIN est une séquence formée par plusieurs chiffres qui peut être sélectionnée lors de l'enregistrement dans CUPRA CONNECT.

Pour composer le S-PIN, évitez des séquences numériques évidentes, faciles à deviner, ainsi que des dates de naissance. Le S-PIN peut être modifié dans le compte d'utilisateur de CUPRA CONNECT dans **Réglages du compte**.

Le S-PIN est nécessaire pour protéger par exemple votre profil d'utilisateur ou pour exécuter un service de CUPRA CONNECT important pour la sécurité de votre véhicule.

Ce S-PIN doit être utilisé avec la plus grande confidentialité. Si vous révélez votre S-PIN à d'autres personnes, modifiez-le immédiatement pour des raisons de sécurité.

Preuve de propriété et de l'identité

Devenir l'utilisateur principal

Pour devenir un utilisateur principal et pouvoir ainsi prouver la propriété du véhicule, vous avez besoin de deux clés physiques du véhicule. La preuve de la propriété a lieu à l'intérieur du véhicule pendant l'enregistrement ou, si vous disposez déjà d'un compte d'utilisateur de CUPRA CONNECT, vous devez ouvrir une session à travers le système d'infodivertissement et aller dans le menu **Gestion des utilisateurs**.

- Mettez le contact et allumez le système d'infodivertissement.
- Enregistrez-vous dans CUPRA CONNECT à travers le système d'infodivertissement.

Ou : ouvrez le menu **Utilisateurs > Réglages > Devenir l'utilisateur principal** et suivez les instructions.

- Appuyez sur la touche de déverrouillage de la première clé du véhicule.
- Appuyez sur la touche de déverrouillage de la deuxième clé du véhicule.

Après le traitement par radiofréquence des ordres par le système d'infodivertissement, la preuve de la propriété sera validée. Vous pouvez contrôler l'état en cours de votre enregistrement sur le portail CUPRA CONNECT.

Comment la propriété est-elle prouvée ?

Infodivertissement	Méthode des 2 clés
Portail de CUPRA CONNECT	Impossible
Application de CUPRA CONNECT	Impossible

Preuve d'identité (CUPRA ID)

Une preuve d'identité doit être remplie avant de pouvoir utiliser les services CUPRA CONNECT liés à la sécurité, tels que le service de **Déverrouillage à distance**. La preuve de l'identité a lieu chez un concessionnaire spécialisé CUPRA ou chez tout concessionnaire du réseau SEAT.

Vous pouvez consulter plus d'informations sur CUPRA ID sur le portail CUPRA CONNECT.

Dispositions légales

Pendant l'utilisation des services de CUPRA CONNECT, certaines données sont transmises et traitées en ligne à travers le véhicule. Ces données peuvent également contenir (au moins indirectement) des informations sur le conducteur en question, par exemple, son

comportement de conduite et son emplacement. En tant que partie souscrivant le contrat de CUPRA CONNECT avec SEAT, S.A., vous vous engagez sur la protection des données et des droits personnels également en cas d'utilisation de votre véhicule par d'autres conducteurs (par exemple, des membres de votre famille ou des amis). Pour ce faire, vous devez les avertir au préalable que le véhicule transmet et reçoit des données en ligne, et que vous pouvez accéder à ces informations.

Le fait de ne pas respecter cette obligation d'information peut aller à l'encontre de certains droits du conducteur et des passagers.

Service de suivi : consulter tous les passagers

Les services de suivi requièrent des données géographiques et du véhicule pour, par exemple, déterminer en temps réel si le véhicule est utilisé ou se déplace dans les fourchettes de vitesse définies, là où il a été stationné ou s'il est utilisé dans une zone géographique concrète. Ces informations sont disponibles sur le portail de CUPRA CONNECT et dans l'application CUPRA CONNECT.

Par conséquent, avant de prendre la route, demandez à tous les passagers du véhicule s'ils sont d'accord avec les services activés. S'ils ne sont pas tous d'accord, désactivez le service en question (dans la mesure où cela est possible) ou empêchez les passagers d'utiliser le véhicule.

Suivi GPS : label

Si le véhicule est équipé en série d'une unité de contrôle transmettant sa position géographique et sa vitesse en cours, il est en général identifié par ce label GPS, par exemple sur la console du plafond. L'absence de cette étiquette sur le véhicule n'empêche pas que l'unité de contrôle peut transmettre la position géographique et la vitesse en cours du véhicule.

Données personnelles

CUPRA protège vos données personnelles et ne les utilise que dans la mesure où la législation le permet et si vous y avez donné votre consentement lors d'une utilisation. Vous trouverez des informations détaillées sur le traitement des données dans le cadre des services de CUPRA CONNECT dans la Déclaration sur la protection de données, que vous pouvez consulter dans sa version actuelle sur le site web de CUPRA.

Cession permanente du véhicule

Si le véhicule a été acheté d'occasion ou qu'une autre personne vous a laissé le véhicule pour une utilisation permanente, il est possible que CUPRA CONNECT soit déjà activé et que l'utilisateur principal précédent puisse encore avoir la possibilité d'accéder aux données enregistrées via CUPRA CONNECT et contrôler certaines fonctions de votre véhicule.

Vous pouvez vous enregistrer en tant qu'utilisateur principal du véhicule et supprimer ainsi automatiquement le compte de l'utilisateur principal précédent. Vous pouvez également réinitialiser le système d'infodivertissement aux réglages d'usine (⚙️ > **Restaurer les réglages d'usine**) ou mettre le véhicule en mode hors ligne afin d'en limiter la communication avec le serveur de données de CUPRA comme le traitement des données personnelles et du véhicule.

Désactiver les services de CUPRA CONNECT

Pour activer et désactiver les services de CUPRA CONNECT, vous disposez des fonctions suivantes :

- Permettre ou empêcher les transmissions de données à travers le système d'infodivertissement >>> page 229, *Mode confidentialité*.
- Chaque fois que possible : désactivation ou activation individuelle >>> page 228.

Vous pouvez réactiver les services correspondants après avoir annulé leur désactivation.

Nota

Les services requis par la législation et leur transmission ne peuvent pas être déconnectés ni désactivés. C'est le cas par exemple du système d'appel d'urgence (e-Call).

Dysfonctionnements

Même si les conditions nécessaires à l'utilisation des services CUPRA CONNECT sont remplies, certains facteurs indépendants de la volonté de CUPRA peuvent interférer ou empêcher la bonne exécution de ces services. Ces facteurs peuvent être notamment :

- Des travaux d'entretien, de réparation, de désactivation, de mise à jour du logiciel et d'extension technique des équipements de télécommunication, des satellites, des serveurs et des banques de données.
- La modification de la norme de téléphonie mobile pour la transmission de données mobiles par le fournisseur des services en télécommunications, par exemple de LTE ou d'UMTS à EDGE ou GPRS.
- La déconnexion d'une norme de téléphonie mobile déjà existante par le fournisseur de services en télécommunications.
- Des interférences, perturbations ou interruptions dans la réception du signal de téléphonie mobile et GPS à cause, par exemple, d'une conduite à grande vitesse, d'une éruption solaire, d'effets météorologiques, de la topographie, d'appareils inhibiteurs et de l'utilisation intensive de téléphonie mobile dans les cellules radio correspondantes.
- Lorsque vous vous trouvez dans des endroits sans réseau ou avec une réception de téléphonie mobile ou GPS trop faible. Également, par

exemple, dans les tunnels, entre des immeubles hauts, dans les parkings, les passages souterrains, en montagne et dans les vallées.

- Une information de fournisseurs tiers disponible avec certaines limitations, incomplète ou incorrecte, par exemple les représentations sur les cartes.
- Pays et régions dans lesquels CUPRA CONNECT n'est pas disponible.

Gestion des services

Accéder depuis **Utilisateurs > Réglages > Mode privé (désactivation de services)** y vous pourrez réaliser ce qui suit sur l'Infodivertissement :

- Consulter les services de CUPRA CONNECT disponibles actuellement sur le véhicule.
- Voir quels sont les services de CUPRA CONNECT activés ou désactivés.
- Activer ou désactiver des services de CUPRA CONNECT.

Nota

Si vous désactivez chacun des services de CUPRA CONNECT, le véhicule peut continuer à transmettre des données d'appel d'urgence (eCall).

Mode confidentialité

Brève introduction

Avec la fonction « Confidentialité », vous pouvez permettre ou empêcher les transmissions de données entre le véhicule et Internet.

Le mode souhaité peut être réglé dans les réglages du véhicule du système d'infodivertissement.

La transmission de données de dispositifs extérieurs et leur communication avec le véhicule ne peut pas être empêchée au moyen de la fonction « Confidentialité ».

Les services requis par la législation et leur transmission ne peuvent pas être déconnectés ni désactivés. C'est le cas par exemple du Système d'appel d'urgence (eCall).

Nota

Tenez compte du fait que tous les usagers du véhicule peuvent configurer des réglages individuels dans la fonction « Confidentialité ». Ces réglages peuvent ne pas être les mêmes que ceux que souhaite le propriétaire du véhicule.

Réglages de confidentialité et services

Les services de CUPRA CONNECT peuvent être activés et désactivés individuellement. Pour ce faire, il suffit de cocher la case correspondant au service que l'on souhaite activer ou désactiver. Pour désactiver tous les services simultanément, utiliser l'option de mode de confidentialité.

Mode de confidentialité

Il permet de désactiver ou d'activer les services en fonction du niveau de confidentialité sélectionné.



Tracking

Partager la localisation. Les utilisateurs principaux et les co-utilisateurs peuvent voir les données de position sur le site ou sur l'application CUPRA CONNECT.



Location

Utiliser la localisation. Les données de la position, du véhicule et de l'utilisateur sont utilisées pour les services.



Personnel

Sans localisation. Seules les données du véhicule et les données de l'utilisateur sont utilisées pour les services.



Privé

Confidentialité maximale. Les services sont désactivés. Seuls les services nécessaires pour des raisons légales utilisent les données.

Les options de réglage ne sont pas disponibles dans tous les pays ni sur tous les modèles de véhicules.

Indication de l'état de connectivité

Les symboles suivants indiquent l'état correspondant de la transmission de données sur le système d'infodivertissement.



Symbole en blanc : connectivité complète, tous les services actifs



Symbole en gris : connectivité limitée, certains services peuvent ne pas être disponibles.

sans icône Sans connectivité, pas de services disponibles.

Point d'accès WLAN

Introduction

✓ Non disponible que les véhicules sans CUPRA CONNECT et sans navigation

Le système d'infodivertissement peut être utilisé pour partager une connexion WLAN avec 8 appareils >>> page 230, *Configuration du partage de connexion par WLAN* au maximum.


Le système d'infodivertissement peut également utiliser le point d'accès WLAN d'un appareil externe pour fournir un accès à Internet aux appareils connectés au point d'accès (hotspot) (client WLAN) >>> page 231.

Nota

- La transmission des données nécessaires peut être payante. En raison du volume important de données échangées, CUPRA recommande l'utilisation d'un forfait comprenant la transmission de données. Les opérateurs de téléphonie mobile peuvent vous fournir des informations à cet égard. Vous pouvez aussi acheter des forfaits de données pour votre véhicule sur le site web de Cubic : <https://seat.cubiclecom.com/es/>
- L'échange de forfaits de données et leur achat à des tiers peut générer des frais supplémentaires en fonction de votre forfait de téléphonie mobile, en particulier à l'étranger (frais d'itinérance, etc.).

Configuration du partage de connexion par WLAN

Établir la connexion à un réseau sans fil (WLAN)

- Appuyez sur la touche **HOME** > .
- Activez le réseau sans fil. Pour cela, appuyez sur le bouton de fonction **Wi-Fi** > **Système d'infodivertissement** comme hotspot.
- Activez le réseau sans fil (WLAN) sur l'appareil à connecter. Pour ce faire, consultez la notice d'utilisation du fabricant.
- Activez l'assignation de l'appareil de téléphonie mobile dans le système d'infodivertissement. Pour ce faire, appuyez sur la touche de fonction **Utiliser comme hotspot** et cochez la case de vérification.
- Saisissez et confirmez la clé réseau affichée sur l'appareil.

Les réglages suivants peuvent en plus être effectués dans le menu **Système d'infodivertissement** comme hotspot :

- **Niveau de sécurité** : Pour le cryptage WPA2, une clé réseau est générée automatiquement.
- **Clé réseau** : Clé réseau générée automatiquement. Appuyez sur la touche de fonction pour changer la clé réseau manuellement. La clé réseau doit contenir un minimum de 8 caractères et un maximum de 63 caractères.
- **SSID** : Nom du réseau WLAN (32 caractères maximum).

La connexion WLAN (sans fil) s'établit. Pour établir la connexion, il est parfois nécessaire de saisir d'autres informations sur l'appareil.

Répétez l'opération pour connecter d'autres appareils.

Il existe aussi la possibilité de scanner le code QR en connectant l'appareil directement au réseau Wi-Fi du système d'infodivertissement sans avoir à saisir le mot de passe : sélectionnez **Réglages** > **Wi-Fi** > **Connexion rapide au système d'infodivertissement**.

Il existe aussi une fonction qui permet au système d'infodivertissement d'offrir des données à n'importe quel dispositif par WPS (Hotspot mode) dans le même menu que le code QR.

Wi-Fi Protected Setup (WPS)

✓ Cette fonction dépend du pays et de l'équipe-ment.

La technologie *Wi-Fi Protected Setup* permet de créer un réseau sans fil local de manière simple et rapide (**Réglages** > **Wi-Fi** > **Wi-Fi** > **Connexion rapide WPS**).

- Établissez la connexion avec un réseau sans fil (WLAN).
- Appuyez sur la touche WPS du routeur WLAN jusqu'à ce que le témoin du routeur clignote. Si le routeur WLAN n'est pas compatible WPS, le réseau doit être configuré manuellement.

- **OU** : Appuyez sur la touche WLAN du routeur WLAN jusqu'à ce que le son témoin WLAN clignote.

- Appuyez sur la touche WPS de l'appareil WLAN. La connexion WLAN (sans fil) est établie.

Répétez l'opération pour connecter d'autres appareils.

Configurer l'accès à Internet

Le système d'infodivertissement peut utiliser le point d'accès WLAN d'un appareil externe pour établir une connexion à Internet.

Établir la connexion à un réseau sans fil (WLAN)

- Activez et partagez un point d'accès Internet sans fil sur l'appareil externe. Pour ce faire, consultez la notice d'utilisation du fabricant.
- Appuyez sur la touche **HOME > ⚙**.
- Appuyez sur le menu **Wi-Fi > Connexion à Wi-Fi** et cochez la case de vérification.
- Appuyez sur la touche de fonction **Rechercher réseau Wi-Fi**, puis sélectionnez l'appareil désiré dans la liste.
- Si besoin, saisissez la clé réseau de l'appareil dans le système d'infodivertissement, puis confirmez en sélectionnant **OK**.

Réglages manuels :

- Pour saisir manuellement les paramètres réseau d'un appareil (WLAN) externe.

La connexion WLAN (sans fil) s'établit. Pour établir la connexion, il est parfois nécessaire de saisir d'autres informations sur l'appareil.

Nota

En raison de la grande variété de dispositifs existants, l'exécution optimale de l'ensemble des fonctions ne saurait être garantie.

Full Link

Brève introduction

Full Link permet de visualiser et d'utiliser les contenus et les fonctions apparaissant à l'écran du dispositif de téléphonie mobile sur l'écran du système d'infodivertissement.

Pour ce faire, le dispositif de téléphonie mobile doit être connecté au système d'infodivertissement via une interface USB.

Certaines technologies peuvent également être utilisées par Wireless Full Link à travers l'interface Bluetooth® et une connexion Wi-Fi.

Les technologies suivantes peuvent être disponibles :

- Apple CarPlay™
- Apple CarPlay™ Wireless
- Android Auto™
- Android Auto™ Wireless
- MirrorLink®

La disponibilité des technologies incluses dans Full Link dépend du pays et du dispositif de téléphonie mobile utilisé.

Vous pouvez consulter plus d'information à ce sujet sur le site web de CUPRA.

Accéder au menu principal Full Link

La navigation dans le menu principal Full Link dépend du système d'infodivertissement utilisé.

- Appuyez sur **Home > Full Link**

Configurer Wireless Full Link

Pour pouvoir utiliser Wireless Full Link, vous devez tout d'abord synchroniser le dispositif de téléphonie mobile au système d'infodivertissement. Pour ce faire, procédez comme suit :

Connecter un dispositif de téléphonie mobile pour la première fois.

- Activez le dispositif de téléphonie mobile.
- Activez la réception Wi-Fi et le Bluetooth® depuis le dispositif de téléphonie mobile.

• Connectez le dispositif de téléphonie mobile avec un câble USB ou par Bluetooth® au système d'infodivertissement.

• Allez dans le menu principal **Full Link**, à moins qu'il n'apparaisse automatiquement.

• Sélectionnez le dispositif de téléphonie mobile et la technologie voulue.

• Confirmez les demandes d'autorisation sur le dispositif de téléphonie mobile pour donner les autorisations nécessaires au système d'infodivertissement.

• Coupez la connexion USB et connectez-vous de nouveau via Wi-Fi ou Bluetooth® au système d'infodivertissement. Wireless Full Link est alors configuré.

La synchronisation a terminé. Le dispositif de téléphonie mobile connecté peut également utiliser à partir de maintenant Wireless Full Link sans la connexion USB.

Si, pendant l'opération de connexion, les menus déroulants sont bloqués, Wireless Full Link ne sera pas disponible. Dans ce cas, CUPRA recommande de supprimer les dispositifs dans les réglages du téléphone et dans ceux du système d'infodivertissement, et de répéter l'opération de connexion.

MISE EN GARDE

L'utilisation d'applications pendant la conduite risque de détourner votre attention de la route. Toute distraction du conducteur peut entraîner un accident et des blessures.

- Restez toujours attentif et ayez un comportement responsable au volant.

MISE EN GARDE

Les applications qui ne sont pas appropriées ou qui s'exécutent de manière incorrecte peuvent provoquer des dommages sur le véhicule, des accidents et de graves blessures.

- Évitez toute utilisation non conforme du dispositif de téléphonie mobile et de ses applications.
- Ne réalisez jamais de modifications au niveau des applications.
- Tenez compte de la notice d'utilisation du dispositif de téléphonie mobile.

AVERTISSEMENT

CUPRA n'est pas tenu responsable des dommages provoqués sur le véhicule par l'utilisation d'applications de mauvaise qualité ou défectueuses, la programmation insuffisante des applications, la couverture insuffisante du réseau, la perte de données au cours de la transmission ou l'utilisation non conforme de dispositifs de téléphonie mobile.

Nota

- Wireless Full Link peut ne pas être compatible avec toutes les technologies.
- En traversant la frontière de pays ayant des radiofréquences permises autres que celles de votre pays, l'exécution de la fonction sans fil de Full Link peut être limitée voire ne pas être disponible en raison de dispositions légales. Cela peut aussi être indiqué par un message sur le système d'infodivertissement. L'exécution de Full Link par câble n'est touchée par cette limitation, et vous pouvez continuer de l'utiliser.

Applications (apps)

Full Link peut transmettre sur l'écran du système d'infodivertissement l'affichage des contenus des applications de CUPRA et d'autres fournisseurs installées sur les dispositifs de téléphonie mobile.

Dans le cas d'applications provenant d'autres fournisseurs, des problèmes de compatibilité peuvent se présenter.

Les applications, leur utilisation et la connexion de téléphonie mobile peuvent être payantes.

La gamme d'applications peut être très variée et conçue pour un véhicule ou un pays spécifique. Le contenu et le volume des applications, ainsi que les entreprises qui les proposent,






peuvent varier. Certaines applications dépendent également de la disponibilité de services de tiers.

Rien ne permet de garantir que toutes les applications proposées fonctionneront sur tous les dispositifs de téléphonie mobile ni sur tous leurs systèmes d'exploitation.

Les applications proposées par CUPRA peuvent être modifiées, annulées, désactivées, réactivées et étendues sans préavis.

Pour éviter de distraire le conducteur, seules les applications certifiées peuvent être utilisées pendant la conduite.

Symboles et réglages de Full Link

-  Pour afficher plus d'information.
-  Pour ouvrir le menu de réglages de Full Link.
-  Pour sélectionner la technologie Apple CarPlay.
-  Pour sélectionner la technologie Android Auto™.
-  Pour sélectionner la technologie Mirror Link®.

Apple CarPlay™

Les conditions suivantes doivent être remplies pour utiliser la technologie Apple CarPlay :

- L'iPhone™ **doit être compatible** avec Apple CarPlay™.
- La commande vocale (Siri™) **doit être activée** sur l'iPhone™.
- Apple CarPlay™ **doit être activé** sans restriction dans les réglages de l'iPhone™.
- Seulement si cela n'est pas possible par Apple CarPlay™ Wireless, l'iPhone™ **doit être connecté** au système d'infodivertissement via une connexion USB. Seules les connexions USB avec transmission de données peuvent être utilisées avec Apple CarPlay™.
- Le câble USB utilisé **doit être un câble original** d'Apple™.

Apple CarPlay™ Wireless : le Bluetooth® et le Wi-Fi doivent également être activés sur l'iPhone™.

Établir la connexion

Pour connecter pour la première fois un iPhone™, suivez les instructions apparaissant à l'écran du système d'infodivertissement et de l'iPhone™.

Les conditions préalables à l'utilisation d'Apple CarPlay™ doivent être remplies.

Lancez Apple CarPlay™ :

- Appuyez sur **HOME > Full Link** pour accéder au menu principal Full Link.
- Appuyez sur Apple CarPlay™ pour établir la connexion avec l'iPhone™.

Mettre fin à la connexion

- Dans le mode Apple CarPlay™, appuyez sur l'icône **CUPRA** pour accéder au menu principal Full Link.
- Appuyez sur X pour interrompre la connexion active.

L'affichage à l'écran des touches de fonction peut varier.

Particularités

Les particularités suivantes sont observées avec une connexion Apple CarPlay™ active :


- Les connexions Bluetooth® entre l'iPhone™ et le système d'infodivertissement sont **impossibles**.
- Si une connexion Bluetooth® est en cours, elle est automatiquement interrompue.
- Les fonctions du téléphone ne peuvent être utilisées qu'à travers Apple CarPlay™. Les fonctions décrites pour le système d'infodivertissement ne sont pas disponibles.
- L'iPhone™ connecté **ne peut pas** être utilisé comme dispositif multimédia dans le menu principal **Média**.
- Il **n'est pas** possible d'utiliser simultanément la navigation interne et la navigation d'Apple CarPlay™. Le dernier itinéraire initié interrompt celui activé au préalable.

- Selon le système d'infodivertissement utilisé, les données du mode Téléphone peuvent être affichées sur l'écran du combiné d'instruments.

- Aucune indication pour tourner n'apparaît sur l'écran du combiné d'instruments.

- À l'aide du volant multifonction, vous pouvez accepter ou refuser les appels entrants et raccrocher à la fin d'un appel en cours.

Commande vocale

- Appuyez brièvement sur  pour activer la commande vocale du système d'infodivertissement.

- Maintenez cette touche enfoncée pour activer la commande vocale (Siri™) de l'iPhone™ connecté.

Nota

- Les technologies sont disponibles en fonction du pays, et elles peuvent varier.

- Les sites web de CUPRA et d'Apple CarPlay™, ainsi que les concessionnaires spécialisés CUPRA ou tout concessionnaire du réseau SEAT sont à votre disposition pour mieux vous informer sur les conditions à remplir, les iPhones compatibles, les applications certifiées et leur disponibilité.

Android Auto™

Conditions préalables pour Android Auto™

Les conditions requises suivantes doivent être remplies pour utiliser la technologie Android Auto™ :

- Le dispositif de téléphonie mobile, ci-après dénommé « smartphone », **doit** être compatible avec Android Auto™.

- Une application Android Auto™ **doit** être installée sur le smartphone.

- Seulement lorsque cela n'est pas possible par Android Auto Wireless, le smartphone doit être connecté à travers une connexion USB avec transmission de données au système d'infodivertissement.

- Le câble USB utilisé **doit** être un câble original du fabricant du smartphone.

Android Auto Wireless : le Bluetooth® et le WLAN (Wi-Fi) doivent également être activés sur le smartphone.

Établir la connexion

Pour connecter pour la première fois un smartphone, suivez les instructions apparaissant à l'écran du système d'infodivertissement et du smartphone.


Les conditions préalables à l'utilisation d'Android Auto™ doivent être remplies.

Lancez Android Auto™ :

- Appuyez sur **HOME > Full Link** pour accéder au menu principal Full Link.

- Appuyez sur Android Auto™ pour établir la connexion avec le smartphone.

Mettre fin à la connexion

- En mode Android Auto™, appuyez sur l'icône  / **Quitter** pour accéder au menu principal Full Link.

- Appuyez sur X pour interrompre la connexion active.

Particularités

Les particularités suivantes sont observées avec une connexion Android Auto™ active :

- Un dispositif Android Auto™ actif peut être connecté simultanément Bluetooth® (profil HFP) au système d'infodivertissement.


- Les fonctions du téléphone peuvent être utilisées à travers Android Auto™. Si le dispositif Android Auto™ est connecté en même temps via Bluetooth® au système d'infodivertissement, la fonction de téléphone de ce dernier peut également être utilisée.

- Un dispositif Android Auto™ activé **ne peut pas** être utilisé comme dispositif multimédia dans le menu principal **Média**.

- Il est **impossible** d'utiliser simultanément la navigation interne et la navigation d'Android Auto™. Le dernier itinéraire initié interrompt celui activé au préalable.

- Les données du mode Téléphone et Média peuvent être affichées sur l'écran du combiné d'instruments Moyenne.
- À l'aide du volant multifonction, vous pouvez accepter ou refuser les appels entrants et raccrocher à la fin d'un appel en cours.

Commande vocale

- Appuyez brièvement sur  pour activer la commande vocale du système d'infodivertissement.
- Maintenez cette touche enfoncée pour activer la commande vocale (Google Assistant) du smartphone connecté.

Nota

- Les technologies sont disponibles en fonction du pays, et elles peuvent varier.
- Les sites web de CUPRA et d'Android Auto™, ainsi que les concessionnaires spécialisés CUPRA ou tout concessionnaire du réseau SEAT, sont à votre disposition pour mieux vous informer sur les conditions à remplir, les smartphones compatibles, les applications certifiées et leur disponibilité.

MirrorLink®

Conditions pour MirrorLink®

Pour utiliser MirrorLink® les conditions suivantes doivent être remplies :

- Le dispositif mobile **doit** être compatible avec MirrorLink®.
- Le dispositif de téléphonie mobile **doit** être connecté au système d'infodivertissement via une connexion USB permettant la transmission de données.
- Le câble USB utilisé **doit** être un câble original du fabricant du dispositif de téléphonie mobile.
- En fonction du dispositif de téléphonie mobile utilisé, ce dernier **doit** disposer d'une application de Car-Mode compatible avec MirrorLink®.

Établir la connexion


Pour connecter la première fois un dispositif de téléphonie mobile, suivez les instructions apparaissant à l'écran du système d'infodivertissement et du dispositif de téléphonie mobile.

Les conditions préalables à l'utilisation de MirrorLink® doivent être remplies.

Lancez MirrorLink® :

- Appuyez sur **HOME** > **Full Link** pour accéder au menu principal **Full Link**.
- Appuyez sur **Mirror Link** pour établir la connexion avec le dispositif de téléphonie mobile.

Mettre fin à la connexion

- Dans le mode MirrorLink®, appuyez sur  **APP** pour accéder au menu principal Full Link.

OU : appuyez sur  pour accéder au menu principal MirrorLink®.

- Appuyez sur X pour interrompre la connexion active.

Particularités

Les particularités suivantes sont observées avec une connexion MirrorLink® active :

- Un dispositif MirrorLink® actif peut être connecté simultanément au système d'infodivertissement via Bluetooth®.
- Si un dispositif MirrorLink® est connecté au système d'infodivertissement via Bluetooth®, la fonction de téléphone du système d'infodivertissement peut être utilisée.
- Un dispositif MirrorLink® actif **ne peut pas** être utilisé comme dispositif multimédia dans le menu principal **Média**.
- Les données du mode Téléphone peuvent être affichées sur l'écran du combiné d'instruments.
- Aucune indication pour tourner ou du mode Média n'apparaît sur l'écran du combiné d'instruments.
- À l'aide du volant multifonction, vous pouvez accepter ou refuser les appels entrants et raccrocher à la fin d'un appel en cours.

Boutons de fonction

Touches de fonction et fonction correspondante :

APPLI Retour au menu principal Full Link.

Cette fonction permet d'interrompre la connexion MirrorLink®, de connecter un autre dispositif de téléphonie mobile ou de sélectionner une autre technologie.

× Appuyez dessus pour fermer les applications ouvertes. Appuyez ensuite sur les applications que vous souhaitez fermer ou sur la touche de fonction **Tout fermer** pour fermer toutes les applications ouvertes.

📱 Appuyez dessus pour visualiser l'écran du dispositif de téléphonie mobile sur l'écran du système d'infodivertissement.

⚙️ Pour ouvrir les réglages de MirrorLink®.

🏠 Appuyez dessus pour retourner au menu principal MirrorLink®.

Nota

Les sites web de CUPRA et de MirrorLink®, ainsi que les concessionnaires spécialisés CUPRA ou tout concessionnaire du réseau SEAT sont à votre disposition pour mieux vous informer sur les conditions techniques, les téléphones compatibles, les applications certifiées et leur disponibilité.

Connexions câblées et sans fil

Connexion USB



Fig. 150 Console centrale : entrée USB.

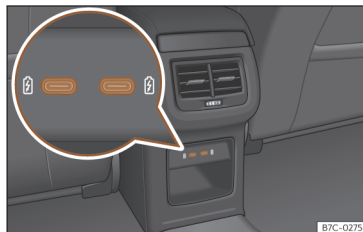


Fig. 151 Partie arrière de la console centrale : connecteurs USB avec fonction de prise de courant.

L'entrée USB se trouve à proximité du vide-poches de la console centrale avant >>> fig. 150.

En fonction de l'équipement et du pays, le véhicule dispose parfois de connecteurs USB permettant **uniquement de charger un appareil ou servant de prise de courant**.

Ces entrées USB se trouvent à l'arrière de la console, entre les sièges avant >>> fig. 151.

Nota

Avant de mettre ou de couper le contact d'allumage, débranchez les appareils branchés aux ports USB pour les protéger d'éventuels dommages causés par l'oscillation de la tension électrique.

Système d'infodivertissement

Se familiariser

Breve introduction

Les fonctions et les réglages de l'infodivertissement dépendent du pays et de l'équipement du véhicule.

Avant la première utilisation

Avant la première utilisation, veuillez tenir compte des aspects suivants afin de tirer le meilleur parti des fonctions et des réglages disponibles :

- Respectez les consignes de sécurité de base >>> page 237.
- Rétablissez les réglages d'usine du système d'infodivertissement.
- Recherchez et mémorisez vos stations de radio favorites sur les touches de pré-réglage afin de pouvoir les capter rapidement.
- N'utilisez que des sources audio et des supports de données appropriés.
- Synchronisez un téléphone portable pour pouvoir utiliser la gestion du téléphone via le système d'infodivertissement.
- Pour la navigation, utilisez des cartes mises à jour.

- Créez-vous un compte CUPRA pour pouvoir accéder aux services correspondants.

Documentation actuelle jointe

Pour utiliser le système d'infodivertissement et ses composants, veuillez tenir compte de la documentation suivante en plus de cette notice d'utilisation :

- Suppléments dans la documentation de bord de votre véhicule.
- Mode d'emploi du dispositif de téléphonie mobile ou des sources audio.
- Mode d'emploi des supports de données et des lecteurs externes.
- Manuels d'utilisation des accessoires du système d'infodivertissement montés ultérieurement ou utilisés en complément.
- Description des services lors de l'exécution des services de CUPRA.

Consignes de sécurité

Certaines fonctions peuvent inclure des liens vers des sites web de tiers. CUPRA n'est pas propriétaire des sites web de tiers accessibles via ces liens et n'assume donc aucune responsabilité quant à leur contenu.

Certaines fonctions peuvent inclure des informations provenant de tiers fournisseurs. CUPRA ne peut être tenu responsable de l'exactitude, de la mise à jour et de l'exhausti-

tivité de cette information, et ne peut garantir qu'elle ne porte pas atteinte aux droits de tierces personnes.

Les stations de radio et les propriétaires des supports de données et des sources audio engagent leur responsabilité quant à l'information qu'ils transmettent.

Veuillez noter que dans les parkings, les tunnels, les grands immeubles, en montagne ou en raison du fonctionnement d'autres appareils électriques tels que des chargeurs, la réception du signal radio peut également être perturbée.

Les caches adhésifs ou autocollants avec des couches métalliques sur l'antenne et sur les vitres peuvent perturber la réception radio.

⚠ MISE EN GARDE

L'ordinateur central du système d'infodivertissement est relié aux unités de commande montées sur le véhicule. Par conséquent, il existe un risque sérieux d'accident et de blessures si l'ordinateur central est réparé, ou mal démonté et remonté.

- Ne substituez jamais l'ordinateur central par un autre reconditionné ou provenant d'un véhicule en fin de vie.
- Faites réparer ou démonter et remonter l'ordinateur central uniquement par un atelier spécialisé. CUPRA recommande de se rendre chez un revendeur spécialisé CUPRA ou chez tout revendeur du réseau SEAT.

MISE EN GARDE

Toute distraction du conducteur peut entraîner un accident et des blessures. Le fait de lire l'information à l'écran et de commander le système d'infodivertissement peut détourner votre attention des conditions de circulation et provoquer un accident.

- Restez toujours attentif et ayez un comportement responsable au volant.

MISE EN GARDE

La connexion, l'introduction ou l'extraction d'une source audio ou d'un support de données pendant la conduite peut détourner votre attention des conditions de circulation et provoquer un accident.

MISE EN GARDE

Ajustez le volume de sorte que vous puissiez entendre clairement à tout moment les avertissements sonores provenant de l'extérieur (par exemple les sirènes des véhicules de secours).

- L'oreille peut être endommagée si le volume est trop élevé, même sur une courte période.

MISE EN GARDE

Les circonstances suivantes peuvent empêcher ou interrompre un appel d'urgence, un appel téléphonique ou les transmissions de données :

- Lorsque vous vous trouvez dans des endroits sans réseau ou avec une réception de téléphonie mobile ou GPS trop faible. Également dans les tunnels, entre de grands immeubles, dans les parkings, les passages souterrains, en montagne et dans les vallées.
- Lorsque, dans les endroits avec une réception suffisante de téléphonie mobile ou GPS, le réseau du fournisseur en télécommunications n'est pas disponible ou avec trop d'interférences.
- Lorsque les composants du véhicule nécessaires aux appels d'urgence, aux appels téléphoniques et à la transmission des données sont endommagés, ne fonctionnent pas ou ne disposent pas d'une alimentation électrique suffisante.
- Lorsque la batterie du dispositif de téléphonie mobile est déchargée ou que son niveau de charge est insuffisant.

MISE EN GARDE

Dans certains pays et sur certains réseaux téléphoniques, les appels de secours ou d'urgence ne sont possibles que si le dispositif de téléphonie mobile est connecté à l'interface téléphonique du véhicule, avec à l'intérieur une carte SIM « débloquée » disposant d'un solde suffisant pour passer des appels et une couverture réseau suffisante.

MISE EN GARDE

Lisez et respectez les instructions de commande du fabricant des dispositifs de téléphonie mobile, des supports de données, des appareils externes, et des sources audio et multimédia externes.

MISE EN GARDE

Une variation soudaine du volume peut se produire lors du raccordement ou du changement d'une source audio ou multimédia.

- Avant de changer ou de raccorder une source audio ou multimédia, baissez le volume.

MISE EN GARDE

Si vous utilisez des dispositifs de téléphonie mobile et de radiocommunication sans connexion à une antenne externe, les niveaux maximaux de rayonnement électromagnétique à l'intérieur du véhicule peuvent être dépassés et mettre en danger la santé du conducteur et des passagers. Il en va de même si l'antenne externe n'est pas installée correctement.

- Une distance minimale de 20 cm doit être respectée entre les antennes du dispositif de téléphonie mobile et tout implant médical comme, par exemple, un stimulateur cardiaque, car les appareils de téléphonie mobile peuvent en perturber le fonctionnement.
- Ne tenez pas l'appareil de téléphonie mobile allumé trop près ou directement sur un implant médical, par exemple dans la poche de la chemise.
- Éteignez immédiatement le dispositif de téléphonie mobile si vous pensez qu'il crée des interférences avec un implant médical ou tout autre appareil médical.

MISE EN GARDE

Les dispositifs de téléphonie mobile, les appareils externes et les accessoires qui ne sont pas fixés ou mal fixés peuvent être éjectés de l'habitacle et provoquer des blessures en cas de manœuvre soudaine, de freinage ou d'accident.

- Fixez les dispositifs de téléphonie mobile, les appareils externes et leurs accessoires hors des zones de déploiement des airbags ou rangez-les sans qu'ils ne puissent bouger.
- Placez les câbles de raccordement des sources audio et multimédia et des dispositifs externes de manière à ne pas gêner le conducteur.

MISE EN GARDE

L'accoudoir central peut entraver la liberté de mouvement des bras du conducteur et provoquer des accidents et des blessures graves.

- Pendant la conduite, gardez toujours fermé le rangement de l'accoudoir.

MISE EN GARDE

Si les conditions de luminosité sont mauvaises et que l'écran est endommagé ou sale, les indications et informations affichées à l'écran peuvent ne pas être lisibles ou ne pas être lues correctement.

- Les indications et informations affichées à l'écran ne doivent en aucun cas supposer un risque pouvant compromettre la sécurité. L'écran ne substitue en aucun cas la vigilance du conducteur.

MISE EN GARDE

Les stations radio peuvent émettre des alertes quant à d'éventuels dangers ou catastrophes. Les conditions suivantes empêchent la réception ou l'émission de ces alertes :

- Lorsque vous vous trouvez dans des endroits sans réseau ou avec une réception trop faible du signal radio. Également dans les tunnels, entre de grands immeubles, dans les parkings, les passages souterrains, en montagne et dans les vallées.
- Lorsque, dans les endroits où la réception du signal radio est suffisante, les bandes de fréquences de la station radio présentent des interférences ou ne sont pas disponibles.
- Lorsque les haut-parleurs et les composants du véhicule nécessaires à la réception radio sont endommagés, ne fonctionnent pas ou ne disposent pas de l'alimentation électrique suffisante.

MISE EN GARDE

Dans les endroits présentant un risque d'explosion, éteignez immédiatement les dispositifs de téléphonie mobile !

MISE EN GARDE

Les recommandations de conduite et les panneaux de signalisation affichés sur le système de navigation peuvent différer de la situation réelle.

- Les panneaux de circulation, les systèmes de signalisation, le code de la route et les circonstances locale prévalent sur les recommandations de conduite et les indications du système de navigation.
- Adaptez la vitesse du véhicule et votre style de conduite aux conditions météorologiques et de visibilité ainsi qu'à l'état de la chaussée et à la circulation.
- Certaines circonstances peuvent rallonger considérablement la durée du voyage et le trajet jusqu'à la destination initialement prévue, voire empêcher temporairement la navigation, par exemple si un axe est fermé à la circulation.

AVERTISSEMENT

Dans les endroits faisant l'objet de normes spécifiques ou visés par une interdiction d'utilisation de dispositifs de téléphonie mobile, ceux-ci doivent systématiquement être éteints. Le rayonnement émis par un dispositif de téléphonie mobile allumé peut provoquer des interférences sur des appareils techniques et médicaux sensibles, ce qui peut entraîner un dysfonctionnement ou endommager ces appareils.

AVERTISSEMENT

Une restitution distordue ou un volume sonore trop élevé peut endommager les haut-parleurs.

Synoptique et éléments de commande

Connect System

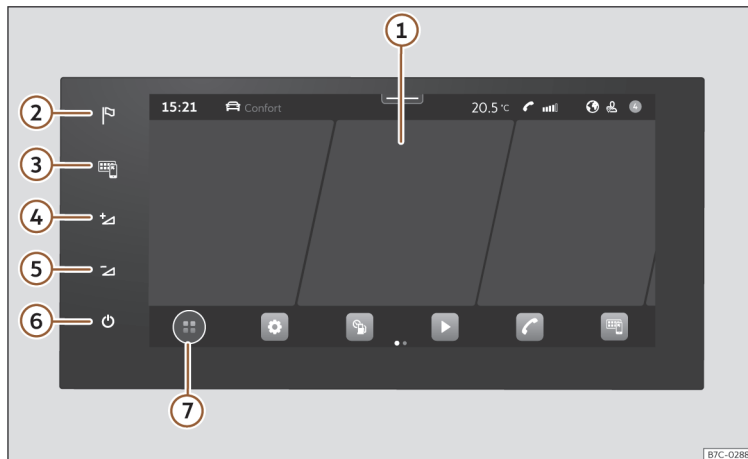


Fig. 152 Vue d'ensemble : unité des commandes.

- ① Écran tactile. L'écran permet d'accéder aux fonctions du système d'infodivertissement.
 - ② Menu Navigation
 - ③ Menu Full Link
 - ④ Augmenter le volume
 - ⑤ Diminuer le volume
 - ⑥ Éteindre/allumer l'infodivertissement
 - ⑦ Bouton HOME.
- ⊙ : menu principal avec vues de widgets.
⊕ : menu principal en mode mosaïque.

Consignes générales de commande

Consignes d'utilisation

- Le système d'infodivertissement prend quelques secondes pour se lancer. Pendant ce laps de temps, les commandes ne réagissent pas. Pendant le lancement du système, seule l'image de la caméra de recul peut être affichée.
- L'affichage de toutes les indications et les fonctions ne sont opérationnels qu'après le lancement du système d'infodivertissement. La durée du lancement du système dépend du nombre de fonctions d'infodivertissement et elle peut être plus longue si la température est très basse ou très élevée.
- Pendant l'utilisation du système d'infodivertissement et des accessoires correspondants comme les casques ou les écouteurs, veuillez respecter la réglementation et la législation en vigueur du pays concerné.
- Certaines fonctions du système d'infodivertissement fonctionnent avec un compte utilisateur CUPRA CONNECT actif et une connexion Internet pour le véhicule. Pour la bonne exécution des fonctions, la transmission des données ne doit pas être limitée.
- Pour utiliser le système d'infodivertissement, il suffit d'appuyer légèrement sur une touche ou de toucher l'écran.
- Pour le bon fonctionnement du système d'infodivertissement, il est important qu'il soit allumé et que l'heure et la date du véhicule soient bien réglées.
- S'il manque une touche de fonction à l'écran, cela n'est pas dû à un défaut du dispositif mais à l'équipement spécifique de la version ou du pays.
- Certaines options du système d'infodivertissement ne peuvent être sélectionnées qu'avec le véhicule à l'arrêt. De plus, dans certains pays, le levier de sélection de vitesses doit se trouver sur la position de stationnement **P** ou de point mort **N**. Cela n'est pas dû à un dysfonctionnement mais aux prescriptions légales en vigueur dans le pays correspondant.
- Certains pays peuvent avoir mis en place des restrictions d'utilisation concernant les appareils à technologie Bluetooth®. De plus amples informations à ce sujet sont disponibles auprès des autorités locales.
- Si la batterie de 12 volts est débranchée, mettez le contact avant de rallumer le système d'infodivertissement.
- En cas de modification des réglages, il est possible que les indications à l'écran varient et que le système d'infodivertissement présente, dans certains cas, un comportement différent de celui décrit dans cette notice d'utilisation.
- Dans certains pays, le système d'infodivertissement s'éteint automatiquement si le moteur est éteint et que le niveau de charge de la batterie de 12 volts est faible.
- Ne confiez les réparations et les modifications à réaliser sur le système d'infodivertissement qu'à un atelier spécialisé. CUPRA recommande de se rendre chez un revendeur spécialisé CUPRA ou chez tout revendeur du réseau SEAT.
- L'utilisation d'un dispositif de téléphonie mobile à l'intérieur du véhicule peut produire des bruits dans les haut-parleurs.
- Sur certains véhicules équipés de l'assistant d'aide au stationnement, le volume sonore de la source audio est automatiquement baissé lorsque la marche arrière est engagée et lors de l'ouverture des portes. Cette réduction du volume peut être ajustée.
- L'information relative au logiciel intégré et aux conditions de la licence correspondante peut être consultée dans **Réglages > Copy-right**.
- En cas de vente ou de prêt du véhicule, assurez-vous de bien avoir supprimé toutes les données, les fichiers et les paramètres mémorisés et, le cas échéant, d'avoir retiré les sources audio et les supports externes de données.

Nota

Le menu **Aide** contient de plus amples informations et des conseils sur l'utilisation du système d'infodivertissement.

Écran principal HOME

L'unité de commandes et d'affichage permet de configurer les vues et la représentation de l'écran principal, ou d'utiliser des modèles de format d'usine.

S'il manque une icône, cela n'est pas dû à un défaut du dispositif mais à l'équipement spécifique de la version ou du pays.

Les menus suivants peuvent être inclus sous forme d'icône dans l'écran principal :

Menus dans l'écran principal


 Navigation >>> page 259

 Radio >>> page 250, Multimédia >>> page 255

 Téléphone >>> page 267

 Full Link >>> page 231

 Réglages >>> page 244

 Véhicule >>> page 33

 Données >>> page 32

 Climatisation >>> page 118

 Tonalité

 Utilisateurs

 Store

 Mentions légales

 Aide

Utiliser le système d'infodivertissement

Exécuter les fonctions et les réglages avec les commandes du système d'infodivertissement.

En fonction de l'équipement, le système d'infodivertissement offre différentes commandes :

- Écran tactile.
- Zones tactiles hors de l'écran, par exemple Volume (+ -).

Ouvrir le guide rapide

Le guide rapide du système d'infodivertissement contient des conseils de commande et des informations complémentaires.

- Appuyez sur **ACCUEIL** >  Aide.

Activer et désactiver le système d'infodivertissement

Le système d'infodivertissement s'allume en mettant le contact, sauf s'il a été éteint auparavant manuellement.

Le système d'infodivertissement s'allume avec le volume réglé la dernière fois si ce dernier ne dépasse pas le volume d'allumage maximum pré-sélectionné.

Le système d'infodivertissement s'éteint automatiquement en ouvrant la porte du conducteur, à condition que le contact soit coupé.

Déplacer des objets et régler le volume

Déplacez des objets à l'écran pour adapter des réglages, par exemple avec les touches mobiles, ou pour déplacer les zones d'un menu.

En fonction de l'équipement, vous pouvez personnaliser les menus et les affichages.

Agrandir ou réduire des images ou des cartes

Conseil : faites-le à l'aide du pouce et de l'index.

- Touchez la carte des deux doigts en même temps et maintenez-les sur l'écran.
- Pour agrandir la vue, éloignez lentement un doigt de l'autre. Pour réduire la vue, rapprochez lentement un doigt de l'autre.

Nota

Si vous allumez manuellement le système d'infodivertissement avec le contact coupé, il s'éteindra automatiquement au bout de 30 minutes.

Nota

Comme dans la plupart des équipements informatiques et électroniques de dernière génération, il est possible dans certains cas que le système ait à redémarrer pour garantir un fonctionnement correct. Pour ce faire, le moment venu, maintenez enfoncé le bouton On/Off du système d'infodivertissement () pendant environ 15 secondes, jusqu'à ce qu'apparaisse le logo CUPRA à l'écran.

Personnaliser le système d'infodivertissement

Personnalisez les menus et les affichages du système d'infodivertissement pour accéder rapidement à vos fonctions favorites ou à celles que vous utilisez le plus fréquemment.

Le menu principal contient des boutons de fonction pour accéder à toutes les applications de l'infodivertissement.

Personnaliser les raccourcis

Sur la zone inférieure de l'écran se trouvent les raccourcis aux fonctions du système personnalisable. Éliminez, remplacez ou changez l'ordre à travers la configuration.

- Maintenez le doigt sur l'un des icônes (ou appuyez sur + d'une position vide) pour afficher une fenêtre supplémentaire.
- Sélectionnez l'un des icônes de la barre d'applications.
- Appuyez sur X pour supprimer une icône.
- Appuyez sur une icône de la fenêtre supplémentaire pour remplacer la valeur.
- Maintenez le doigt sur l'un des icônes et entraînez-le vers la position souhaitée.
- Pour fermer le mode édition, appuyez sur X dans la fenêtre supplémentaire, ou sur ⊕.









Réglages (système et son)

Les différents réglages possibles dépendent du pays, du système en question et de l'équipement du véhicule.

Modifier les réglages

La signification des symboles suivants est valable pour tous les réglages du système et du son.

Lorsque vous fermez un menu, les changements sont automatiquement enregistrés.

	Le réglage est sélectionné et activé ou connecté.
	Le réglage n'est pas sélectionné, il est désactivé ou déconnecté.
	Pour ouvrir une liste déroulante.
	Pour augmenter une valeur de réglage.
	Pour réduire une valeur de réglage.
	Pour revenir en arrière, pas à pas.
	Pour avancer, pas à pas.
	Pour modifier une valeur de réglage à l'aide du curseur de réglage sans incréments.

Réglages du son

- Accéder aux réglages du son : HOME > .

Les réglages du son peuvent inclure les fonctions, l'information et les options de réglage suivantes :

- Égaliseur.
- Position.
- Réglages.

Réglages du système

- Accéder aux réglages du système : HOME > .

Les réglages du système peuvent inclure les fonctions, l'information et les options de réglage suivantes :

- Écran.
- Heure et date.
- Langue.
- Langues supplémentaires du clavier.
- Unités.
- Commande vocale.
- Wi-Fi.
- Connexion de données.
- Gérer les appareils mobiles.
- Réinitialiser aux réglages d'usine.
- Information du système.
- Copyright.
- Assistant de configuration.

Adapter le volume des sources audio externes

Si vous souhaitez augmenter le volume de lecture d'une source audio externe, baissez auparavant le volume dans le système d'infodivertissement.

Si le volume sonore de la source audio connectée est **trop bas**, augmentez le **volume sonore de sortie** dans la source audio externe. Si cela ne suffit pas, réglez le **volume sonore d'entrée** sur **Moyen** ou **Élevé**.

Si le volume sonore de la source audio externe raccordée est **trop élevé** ou **si la restitution est distordue**, diminuez le **volume sonore de sortie** sur la source audio externe. Si cela ne suffit pas, réglez le **volume sonore d'entrée** sur **Moyenne** ou **Faible**.

Nettoyer l'écran

Enlevez les salissures tenaces avec précaution et en évitant d'utiliser des produits nettoyants agressifs. Recommandations pour nettoyer l'écran :

- Éteignez le système d'infodivertissement.
- Utilisez un chiffon propre, doux et humidifié à l'eau >>> page 355.
- Pour les salissures tenaces : ramollissez-les avec un peu d'eau. Retirez-les ensuite avec soin à l'aide d'un chiffon propre et doux.

AVERTISSEMENT

Si vous nettoyez l'écran à sec ou avec des produits nettoyants inappropriés, vous risquez de l'endommager.

- Pendant le nettoyage, évitez toute pression excessive sur l'écran.
- N'utilisez pas de produits nettoyants agressifs ou à base de solvants. Ces produits peuvent endommager l'appareil et noircir l'écran.

Marques déposées, licences et droits d'auteur

Marques déposées et licences

Certains termes de cette notice d'utilisation sont assortis du symbole ® ou ™. Ces symboles indiquent qu'il s'agit de marques commerciales ou de marques déposées. Cependant, l'absence de ce symbole ne signifie pas nécessairement que le terme en question puisse être utilisé librement.

D'autres dénominations de produits correspondent à des marques déposées appartenant aux propriétaires respectifs des droits.

- Manufactured under license from Dolby Laboratories. Dolby and the double-D symbol are trademarks of Dolby Laboratories.
- Manufactured under license from Dolby Laboratories. Dolby, Pro Logic and the double-D symbol are trademarks of Dolby Laboratories.
- Android Auto™ est une marque de certification de Google Inc.
- Android CarPlay™ est une marque de certification de Google Inc.
- Bluetooth® est une marque déposée de Bluetooth® SIG, Inc.
- iPod®, iPad® et iPhone® sont des marques protégées de la société Apple Inc.

- MirrorLink® et le logotype MirrorLink® sont des marques déposées de Car Connectivity Consortium LLC.
- Windows® est une marque déposée de Microsoft Corporation, Redmond, États-Unis.
- La technologie et les brevets de codage audio MPEG-4 HE-AAC sont cédés sous licence par Fraunhofer IIS.
- Ce produit est protégé par divers droits de propriété industrielle et intellectuelle de Microsoft Corporation. L'utilisation ou la vente de cette technologie indépendamment de ce produit et sans licence accordée par Microsoft ou par une de ses filiales est interdite.

Droits d'auteur

En règle générale, les fichiers audio et vidéo stockés sur des supports de données et des sources audio sont protégés par les droits de propriété intellectuelle conformément aux dispositions nationales et internationales en vigueur dans chaque cas. Veuillez tenir compte des dispositions légales !

Données techniques

Ordinateur central avec unité de commandes et d'affichage¹⁾

L'ordinateur central monté d'usine sur le véhicule inclut des composants et des logiciels spécifiques à chaque pays pour la connectivité et l'exécution des fonctions du véhicule, de confort et du système d'infodivertissement.

Les indications correspondantes s'affichent sur l'écran de l'unité de commandes et d'affichage et, en partie, sur le combiné d'instruments.

- Écran capacitif couleurs
- Commande de l'appareil avec :
 - Zones tactiles. Commande tactile.
 - Touches sur le volant multifonction.
 - Capteurs d'approche et contrôle gestuel.

ACCUEIL > ⚙ Régleres > Écran.

Fonctions du véhicule et de confort

- Réglages des systèmes d'aide à la conduite.
- Réglages du chauffage et du climatiseur.
- Réglages des fonctions des feux et de visibilité.
- Réglages des fonctions de confort.
- Réglages de stationnement et manœuvres.

Système de sonorisation (équipement de base) :

Le système d'infodivertissement monté d'usine est équipé des éléments suivants :

- Haut-parleurs installés à différents endroits avec plusieurs niveaux de puissance (watts).
- Amplificateur interne en fonction du système :
 - 4 haut-parleurs : 2 x 20W
 - 8 haut-parleurs : 4 x 20W

Options de réglage :

- Égaliseur, en fonction du système :
 - 4 haut-parleurs : aigus, moyens, graves.
 - 8 haut-parleurs : 5 bandes de fréquences et pré-réglages.
- Répartition du son, en fonction du système :
 - 4 haut-parleurs : Balance (gauche/droite)
 - 8 haut-parleurs : Balance + Fader (gauche/droite/avant/arrière).
- Optimisation du son par zones (valable pour le système à 8 haut-parleurs) :
 - Manuelle (conducteur et tous)
 - Automatique en fonction des sièges occupés.

¹⁾ Dénomination de l'appareil : Connect System

Système de sonorisation en option

Le système d'infodivertissement peut être complété avec le système de sonorisation en option suivant :

- 10 haut-parleurs installés à différents endroits avec plusieurs niveaux de puissance (watts).
- Amplificateur externe (Ethernet de 340 W) de traitement des signaux audio émis par l'ordinateur central.
- Excitation des canaux des haut-parleurs via les étapes finales classe AB.
- Traitement du signal audio par microprocesseur de signaux interne numérique (DSP).
- Subwoofer indépendant dans le coffre à bagages.

Options de réglage :

- Égaliseur d'utilisateur : 5 bandes.
- Répartition du son : Balance (gauche / droite) + Fader (avant / arrière).
- Optimisation du son par zones :
 - Manuelle (conducteur, devant et tous)
- Volume du subwoofer.
- Réglages de surround.

Wi-Fi

- Wi-Fi conforme à IEEE 802.11 b/g/n.
- Transmission à 2,4 GHz et 5 GHz.
- Apple CarPlay™ et Android Auto™ via Wi-Fi.
- Connexion simultanée jusqu'à 8 dispositifs Wi-Fi.
- Deux modes Wi-Fi en même temps :
 - Tethering (2,4 GHz).
 - Point d'accès de 2,4 GHz.
- Connexion Internet via Wi-Fi :
 - Tethering via le téléphone du client.
 - Point d'accès pour clients sur le véhicule.
- Opération de synchronisation simplifiée par WPS ou code QR.

Profils Bluetooth®

Un maximum de deux dispositifs mobiles peuvent être connectés au Bluetooth® mains libres et un troisième peut être connecté au Bluetooth® en tant que lecteur audio.

Lorsqu'un téléphone mobile est connecté au système de gestion du téléphone, un échange de données s'effectue via l'un des Bluetooth®.

- **Profil mains libres (HFP)** : avec le profil HFP, il est possible de gérer les appels via le système d'infodivertissement.

• **Profil audio (A2DP)** : Ce profil permet la transmission de l'audio avec une qualité stéréo. La gestion et le contrôle de la lecture peuvent nécessiter la connexion d'autres profils.


• **Profil de téléchargement du carnet d'adresses (PBAP)** : Permet de télécharger des contacts à partir du carnet d'adresses du téléphone mobile.

• **Profil de messagerie (MAP)** : Permet le téléchargement et la synchronisation de messages courts (SMS) et d'e-mails.

Commande vocale

Brève introduction¹⁾

La commande vocale fonctionne à la fois en ligne²⁾ et hors ligne en tenant compte de ce qui est indiqué dans la section « **Langues disponibles selon le marché** ». Avec le mode en ligne, les commandes sont enregistrées pour une meilleure précision, car plus de données sont disponibles.

La commande vocale comprend des questions et des expressions sans avoir à apprendre des ordres. Les ordres peuvent être formulés librement et ils peuvent être familiers. Vous trouverez des exemples d'ordres dans le système d'infodivertissement, par exemple à travers le menu  **Aide > Commande vocale**.

¹⁾ La fonction de « Commande vocale » n'est pas disponible sur tous les marchés.

²⁾ Non disponible sur tous les marchés.

En mode hors ligne, ces fonctionnalités sont limitées.

Beaucoup de bruit à l'intérieur du véhicule ou à l'extérieur peut en empêcher le bon fonctionnement, ainsi que des phrases et des réponses confuses.

Langues disponibles en fonction du marché

- *En ligne et hors ligne* : allemand, anglais américain, anglais britannique, français, italien, espagnol, tchèque, néerlandais, polonais, portugais, suédois, danois et norvégien. Ces langues offrent des fonctions avancées comme les commandes vocales en ligne, l'interaction naturelle, etc.

Les autres langues du système d'infodivertissement **n'offrent pas** d'interaction naturelle.

Caractéristiques requises

- *En ligne et hors ligne* : commande vocale avec le système d'infodivertissement correspondant monté sur le véhicule.
- *En ligne* : contrat de CUPRA CONNECT Plus en vigueur actif.

Nota

- La commande vocale ne reconnaît que des ordres dans la langue configurée dans le système d'infodivertissement.
- Familiarisez-vous avec le fonctionnement de la commande vocale en arrêtant le véhicule après l'avoir mis en marche.
- La recherche vocale en ligne sera plus rapide et fiable si vous sélectionnez le réglage de confidentialité « Utiliser la localisation ».
- La commande vocale pourra seulement contrôler les fonctions disponibles sur l'équipement du véhicule.

Mot d'activation et commandes vocales

Mot d'activation pour la commande vocale

La commande vocale commence lorsque le système d'infodivertissement reconnaît le mot d'activation.

Si vous avez activé la commande vocale via le mot d'activation, le système d'infodivertissement connecté vous répond par « *Que voulez-vous faire ?* ».

- **OU** : après le mot d'activation, dites la commande souhaitée, par exemple : « *Hola Hola* » puis « *chauffage* ».

Ensuite, le système analyse les mots prononcés dans le véhicule après le mot d'activation.

Activer et désactiver le mot d'activation

- Appuyez sur **HOME** >  **Réglages** > **Commande vocale** > **Activer/désactiver le mot d'activation**.

Mot d'activation :

Hola Hola

Commandes vocales


Pour que la commande vocale reconnaisse les commandes de manière fiable :


- Parlez clairement. Les commandes confuses ne sont pas reconnues. Parlez sur un ton normal. Si vous circulez à grande vitesse, parlez un peu plus fort.
- Évitez les bruits de l'extérieur. Si les vitres ou les portes sont ouvertes, la commande vocale peut en être affectée.
- Évitez tout type de bruit de fond comme, par exemple, une conversation à l'intérieur du véhicule. Ne dirigez pas le flux d'air des diffuseurs vers le microphone ni vers le revêtement intérieur du plafond.
- Ne marquez aucun temps mort.



La commande vocale est active et reconnaît les mots prononcés.

Nota

- Lorsque le mot d'activation est désactivé, le système d'infodivertissement ne peut pas être activé à l'aide de ce mot d'activation. La commande vocale est toujours disponible en appuyant sur la touche  du volant multifonction.
- Elle est disponible en fonction du pays et de l'équipement du véhicule.


- *Volant multifonction* : appuyez deux fois de suite sur la touche de la commande vocale , ou à l'aide d'une pulsation prolongée.

La commande vocale s'interrompt automatiquement si vous utilisez des fonctions du système d'infodivertissement, si le système de stationnement est activé ou en cas d'appel entrant.

Lancement et arrêt de la commande vocale

La commande vocale peut être lancée de différentes manières, en fonction de l'équipement du véhicule.

Démarrer la commande vocale

- *Activation de la commande vocale* : dites le mot d'activation de la commande vocale.
- *Volant multifonction* : appuyez sur la touche de la commande vocale .

Dans certains cas, la commande vocale du dispositif de téléphone mobile peut également être activée en maintenant enfoncée la touche de l'application.

Désactiver manuellement la commande vocale

La commande vocale peut être désactivée à l'aide de la touche **Annuler**.

Mode radio

Brève introduction

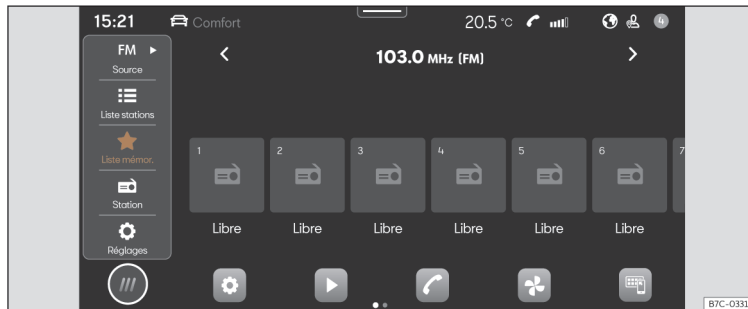


Fig. 153 Représentation schématique : Vue Radio.

En mode Radio, vous pouvez capter les stations de radio disponibles dans différentes bandes de fréquences et mémoriser vos favorites à l'aide des touches de pré-réglage pour y accéder rapidement.

Les types de réception et les bandes de fréquences disponibles dépendent de l'équipement et du pays. Dans certains pays, les bandes de fréquences peuvent ne pas émettre ou ne plus être disponibles.

Accéder au menu RADIO

- Appuyez sur **HOME** > >>> **fig. 153**.

Accéder aux réglages

- Appuyez sur **HOME** > > .

Fonctions en ligne dans le mode Radio¹⁾

Les fonctions en ligne dans le mode Radio ne sont disponibles que dans certaines conditions :

- Équipement CUPRA CONNECT ou CUPRA CONNECT Plus.
- Vous disposez d'un compte d'utilisateur de CUPRA CONNECT actif.

- Le véhicule est associé à votre compte d'utilisateur.
- Vous disposez d'un forfait de données correspondant acheté sur le webshop du fournisseur de données officiel de CUPRA, ou vous disposez d'un volume de données de votre propre dispositif de téléphonie mobile à travers un point d'accès Wi-Fi.

¹⁾ Non disponible sur tous les marchés.

 Nota

- Pour les services de streaming, vous devez disposer d'un compte auprès du fournisseur d'accès en question.
- Le contenu des informations diffusées est défini par les stations de radio. Les appareils électriques supplémentaires connectés au véhicule peuvent générer des interférences dans la réception du signal radio et des bruits dans les haut-parleurs.
- Sur les véhicules équipés d'antennes de glace, la réception risque d'être perturbée si des feuilles de plastique ou des autocollants revêtus d'une surface métallique sont apposés sur les glaces.

Équipement et symboles de la radio

Les fonctions ainsi que les types de réception et les bandes de fréquences disponibles dépendent de l'équipement et du pays.

- Tuner AM.
- Récepteur double FM (antenne Diversity).
- Liste des stations résumée.
- Regroupement des stations DAB et FM sur une liste.

- Regroupement de toutes les stations mémorisées et associées aux touches de pré-réglage dans une liste. Maximum de 36 stations favorites.
- Logotypes des stations.
- Présentation DAB (slideshow). Images émises par séquence.
- Radio en ligne.

Symboles universels dans le mode Radio


AM Pour sélectionner la bande de fréquences AM.

FM/DAB Pour sélectionner la bande de fréquences FM/DAB.


Radio en ligne Pour sélectionner le type de réception Radio en ligne.

TP À côté du nom de la station, suivi des stations de radioguidage (TP) activé.


Symboles dans la bande de fréquences FM/DAB

 Pour visualiser la bande de fréquences pour la sélection manuelle de la fréquence FM. Cela est possible uniquement lorsque la liste résumée des stations est déconnectée.









 Impossible de capter le DAB.

 Les stations DAB admettent des présentations (slideshow).

Symboles dans la bande de fréquences AM

- Mettre à jour manuellement la liste des stations.
-  Pour visualiser la bande de fréquences pour la sélection manuelle de la fréquence AM.

Menus dans le mode Radio en ligne¹⁾

-  Afficher la sélection des stations.
-  Ouvrir la recherche de texte.
-  Afficher les dernières stations radio en ligne écoutées.
-  Afficher les 100 stations radio et podcasts les plus écoutés.
-  Afficher les podcasts de radio en ligne disponibles.
-  Afficher les émissions de radio en ligne, regroupées par pays.
-  Afficher les stations radio en ligne en fonction de la langue souhaitée.
-  Afficher les stations radio en ligne dont les émissions appartiennent au type musical voulu.

¹⁾ Non disponible sur tous les marchés.

Sélectionner, sintoniser et mémoriser une station

Sélectionner la bande de fréquences

Avant de sélectionner une radio, vous devez sélectionner une bande de fréquences ou un type de réception. Plusieurs stations sont disponibles en fonction de la bande de fréquences sélectionnée ou du type de réception.

Les bandes de fréquences et les types de réception disponibles dépendent de l'équipement et du pays.

- Sélectionnez la bande de fréquences ou le type de réception : AM, FM/DAB, FM (sur les équipements sans DAB), Radio en ligne.

Rechercher et sélectionner une station

Vous pouvez sélectionner des stations radio de différentes manières. Les possibilités dépendent de la bande de fréquences et du type de réception.

Sélectionner par la bande de fréquences (AM et FM)

1. Choisissez la bande de fréquences.
2. Appuyez sur le curseur, déplacez-le dans la bande de fréquences et relâchez-le en arrivant à la bande de fréquences voulue.

OU : appuyez sur un point de la bande de fréquences. Le curseur se placera automatiquement sur la fréquences correspondante.

Et la station de la fréquence réglées sera captée.

Sélectionner depuis la liste de stations (AM et FM/DAB)

La liste des stations indique les stations de radio pouvant être alors captées. Dans la bande de fréquences AM, vous devrez peut-être mettre à jour la liste des stations si vous n'êtes plus à l'endroit où vous avez accédé la dernière fois à la liste des stations. Dans la bande de fréquences FM/DAB, la liste des stations est automatiquement mise à jour.

1. Ouvrez la liste des stations.
2. Appuyez sur la station de votre choix.

La station sélectionnée sera alors captée. Dans le cas des fréquences FM/DAB, si la station est disponible, le type de réception avec la meilleure qualité est sélectionné automatiquement.

Rechercher et filtrer les stations (Radio en ligne)

Le mode Radio en ligne permet de filtrer par catégories les stations qui peuvent être recherchées à l'aide de texte.

1. Ouvrez la liste des stations.
2. Sélectionnez la catégorie pour laquelle les stations doivent être filtrées.

OU : appuyez sur Q pour lancer la recherche par texte. Le champ de saisie est affiché.

3. Saisissez le nom de la station voulue. La liste des stations détectées se met à jour pendant la saisie du texte.
4. Appuyez sur la station de votre choix.

La station sélectionnée sera alors captée.

Rechercher en mode SCAN (AM et FM/DAB)

En mode SCAN, les stations sont automatiquement captées de manière séquentielle et chacune d'elles est émise pendant environ 5 secondes.

- Pour lancer le mode SCAN, dans **Réglages** appuyez sur **SCAN**.

Le mode SCAN est lancé et la station en cours d'écoute est affichée à l'écran. À côté du nom de la station figure une touche de fonction **SCAN**.

- Pour sélectionner une station, appuyez sur **SCAN**.

Le mode SCAN s'arrête et la station est pré-réglée. La touche de fonction **SCAN** disparaît.

Mémoriser les stations sur les touches de station mémorisée

Jusqu'à 36 stations des différentes bandes de fréquences et de différents types de réception peuvent être mémorisées comme favorites à l'aide des touches de réglage.

1. Écoutez la station de votre choix.
2. Accédez aux touches de préréglage.
3. Appuyez sur la touche de préréglage jusqu'à ce que la station soit mémorisée.

OU : appuyez sur la station dans la liste de stations en maintenant le doigt dessus. Les touches de préréglage sont alors affichées.

4. Appuyez sur la touche de préréglage.

La station est mémorisée avec la touche de préréglage sélectionnée.

S'il existait déjà une station mémorisée associée à cette touche, cette dernière est substituée par la nouvelle station.

Fonctions spéciales dans le mode Radio

TP (station de radioguidage)

La fonction TP contrôle les bulletins d'une station d'information routière et elle les émet automatiquement dans le mode Radio ou dans le mode de lecture Multimédia activé. Par conséquent, au moins une station de radioguidage doit pouvoir être captée.


Certaines stations ne disposant pas de leur propre radioguidage admettent la fonction TP en émettant l'information routière fournie par d'autres stations (EON).

Dans la bande de fréquences AM ou dans le mode Multimédia, une station est automatiquement captée avec le radioguidage en arrière-plan tant que sa réception est possible.

Si aucune station avec radioguidage ne peut être captée, l'appareil recherche automatiquement des stations avec information routière pouvant être captées.

Les stations de radioguidage ne sont pas disponibles dans tous les pays.

Activation et désactivation de la fonction TP

- Dans le mode Radio ou dans le mode Multimédia, appuyez sur  > **Station de radioguidage (TP)**.

Présentations (SlideShow) en DAB

La fonction de présentations (SLS) est une propriété des stations de radio numérique (DAB) qui permet d'afficher à l'utilisateur une présentation d'images, par ex. le logo de la station.

Activation et désactivation de la fonction SLS

Il est possible de désactiver la fonction de présentation sur les stations de radio DAB :

- Dans le menu Radio, appuyez sur la zone où se trouve l'information de cette station, que ce soit le nom ou les informations complémentaires (auteur ou texte d'information).

OU BIEN : appuyez sur **Réglages de la radio** > **Afficher la galerie d'images DAB et des informations supplémentaires** (activer/désactiver).

Radio en ligne¹⁾

La radio en ligne est un type de réception pour les stations radio d'Internet et les podcasts indépendants des bandes de fréquences AM, FM et DAB. Grâce à la transmission par Internet, la réception ne dépend pas de la région où vous trouvez.

La radio en ligne n'est disponible que si le système d'infodivertissement dispose d'une connexion à Internet activée. L'utilisation de la radio en ligne peut supposer une transmission payante des données via Internet.

- Dans le mode Radio en ligne, réglez la qualité de la sortie audio vers le haut ou vers le bas pour capter la radio en ligne.

Logotypes des stations



Pour certaines bandes de fréquences, les logotypes des stations peuvent déjà exister dans le système d'infodivertissement.

Si la fonction **Sélection automatique des logos de station** est activée dans les réglages de la bande de fréquences FM/DAB, les logotypes des stations sont automatiquement associés à ces dernières.

¹⁾ Non disponible sur tous les marchés.

Dans le mode Radio en ligne, le système d'infodivertissement accède aux logotypes des stations en fonction des données en ligne, et les associe automatiquement aux stations.

Associer manuellement des logotypes de stations

1. Dans le mode FM/DAB, appuyez sur **Logotypes de stations**.
2. Appuyez sur l'icône  puis sélectionnez la station à laquelle vous voulez associer un logotype.
3. Sélectionnez le logotype de la station. Et ainsi de suite avec d'autres stations, si vous le souhaitez.
4. **OU** ; dans le menu  > **Logotypes de stations**.

Mode média

Brève introduction

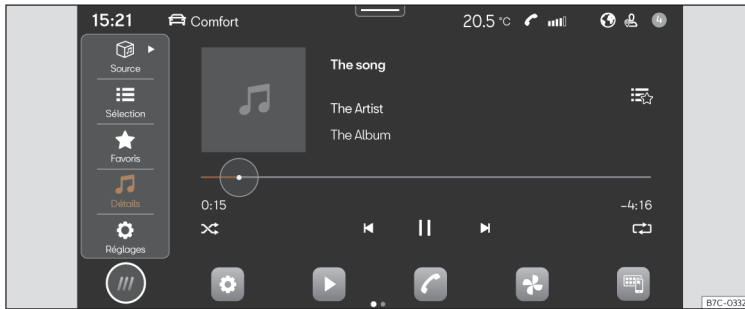


Fig. 154 Représentation schématique : Vue Multimédia.

Dans le mode Média, le système d'infodivertissement permet de lire des fichiers multimédia sur supports de données et d'accéder aux services de streaming¹⁾.

En fonction de l'équipement, les différents supports de données pouvant être utilisés sont les suivants :

- Support de stockage USB (par exemple une mémoire USB, un téléphone portable connecté par câble USB).
- Dispositif Bluetooth® (par exemple un téléphone portable ou une tablette).

En fonction de l'équipement, les différents types de fichiers multimédia pouvant être lus sont les suivants :

- Fichiers audio.
- Fichiers vidéo (dépend du système).

Des services de streaming peuvent également être utilisés. Ces services de streaming sont disponibles en fonction de l'équipement et du pays.

Pour utiliser des services de streaming, vous devez être utilisateur du service de streaming en question.

Accédez au menu MEDIA

- Appuyez sur **HOME** > ► >>> **fig. 154**.

Accéder aux réglages

- Appuyez sur **HOME** > ► > ⚙️.

Restrictions et indications des supports de données

Les supports de données endommagés ou ayant été exposés à des températures élevées peuvent ne pas fonctionner. Tenez compte des instructions d'utilisation du fabricant.

¹⁾ Non disponible sur tous les marchés.

Les différences de qualité des supports de données des différents fabricants peuvent être à l'origine de dysfonctionnements lors de la lecture multimédia.

Une mauvaise configuration d'un support de données peut en empêcher la lecture.

Les listes de lecture spécifient uniquement un ordre de lecture et se réfèrent à l'adresse où les fichiers multimédia sont gardés dans l'arborescence de dossiers. Aucun fichier multimédia n'est enregistré dans une liste de lecture. Pour lire une liste de lecture, les fichiers multimédia doivent se trouver sur le support de données à l'adresse à laquelle se réfère la liste de lecture.

Nota

CUPRA n'assume aucune responsabilité si des fichiers des supports de données sont endommagés ou perdus.

Caractéristiques de l'équipement et symboles multimédia

Audio, multimédia et connectivité :

- Lecture et contrôle multimédia par Bluetooth®.
- Lecture de fichiers audio des formats suivants : AAC, ALAC, AVI, FLAC, MP3, MP4, WMA.

- Lecture de fichiers vidéo des formats suivants : MPEG-1 et MPEG-2 (.mpg, .mpeg), ISO MPEG4, DivX 3, 4 et 5 Xvid (.avi), ISO MPEG4 H.264 (.mp4, .m4v, .mov), Windows Media Video 10 (.wmv, .asf).
- Listes de lecture de tout type de dispositif.
- Streaming multimédia (en ligne).
- Recherche multimédia.

Symboles universels en mode Média

- ▶ Pour commencer la reproduction.
- || Pour mettre la reproduction en pause.
- ◀ Pour passer à la plage précédente.
- ▶ Pour passer à la plage suivante.
- ↺ Répéter la plage en cours de lecture.
- ↻ Répétez toutes les plages.
- ✂ Pour activer l'ordre de reproduction aléatoire.
- ★ Pour montrer la liste de favoris.
- ⊕ Ajouter un fichier multimédia comme favori.
- ▼ Partie supérieure droite : sélectionner source multimédia.
- ⚙ Accéder aux réglages.
- 🔍 Ouvrir la recherche.
- ◀ Pour revenir au dossier supérieure de la source multimédia.

Sélectionner et lire une source multimédia

Sélectionner une source multimédia

Avant de lire des fichiers multimédia, vous devez connecter une source multimédia.

Pour utiliser des services de streaming, vous devez être connecté à Internet.

- Connectez une source multimédia externe.
- Sélectionnez la source multimédia connectée à utiliser pour la lecture.

Lire des fichiers audio et vidéo

Vous pouvez rechercher et lire les fichiers multimédia d'une source multimédia disponible de différentes manières.

Rechercher dans l'arborescence de dossiers

Les fichiers multimédia peuvent être classés par catégories (par exemple par album, interprète ou titre). La fonction **Mes médias** affiche toujours cette vue par catégories. L'arborescence classique de dossiers des supports de données USB individuels se trouve également dans **Mes médias**.

1. Activez l'arborescence de dossiers.

L'arborescence des dossiers de la source multimédia sélectionnée est alors affichée. La fonction **Mes médias** affiche tout

d'abord les catégories (musique, vidéos, listes de lecture) puis les sources multimédia connectées.

- Recherchez le titre voulu dans l'arborescence de dossiers.

OU : appuyez sur **Q** pour lancer la recherche par texte. Le champ de saisie est affiché.

- Saisissez le nombre du titre voulu. La liste des titres détectés se met à jour pendant la saisie du texte.
- Appuyez sur le titre voulu.

Si, au début de la lecture, le titre choisi se trouve dans un dossier d'une source multimédia, les fichiers multimédia s'y trouvant seront ajoutés à la liste de lecture.

Si une liste est en cours de lecture, tous les titres disponibles de la liste de lecture sont ajoutés à la lecture.

- Refermez votre sélection en appuyant sur **X**.

Sélectionner des favoris

La section favoris vous permet de mémoriser de manière individuelle des titres, des genres musicaux, des interprètes et des albums pour les écouter par la suite.

- Accédez à favoris **★**.
- Appuyez sur le favori de votre choix.

En fonction de votre sélection, tous les titres appartenant au favori sont ajoutés dans la liste de lecture.

Enregistrer les favoris

Vous pouvez garder dans les favoris uniquement des fichiers multimédia figurant dans **Mes médias** du système d'infodivertissement. Vous pouvez garder de manière individuelle comme favoris des titres, des albums, des interprètes et des genres musicaux jusqu'à un maximum de 30.

- Démarrer la lecture.
- Accédez aux favoris.
- Appuyez sur un favori non encore assigné.

OU : appuyez sur un favori déjà existant pendant environ 3 secondes.

- Sélectionnez dans la liste de sélection : Titre, Album, Interprète, Genres musicaux, Liste de reproduction.

La sélection est gardée à la place du favori sélectionné précédemment. Si le favori était déjà assigné, le favori qui était gardé est substitué.

Les options pouvant être sélectionnées dans la liste de sélection dépendent des données contenues dans le fichier multimédia. Par exemple, si les fichiers audio n'incluent aucun genre musical, le genre musical ne peut pas être gardé comme favori.

Si un fichier vidéo est en cours de lecture, uniquement ce fichier vidéo peut être gardé comme favori.

Configurer des services de streaming

En fonction de l'équipement, vous pouvez utiliser des services de streaming directement à travers le système d'infodivertissement. Vous devez pour cela avoir un compte d'utilisateur premium du service de streaming correspondant et avoir lancé la session avec ce compte depuis le système d'infodivertissement. Vous devez également disposer d'une connexion à Internet.

- Sélectionnez **Streaming** comme source multimédia.

Une liste des services de streaming disponibles est alors affichée.

- Sélectionnez le service de streaming de votre choix.
- Suivez les instructions données par le système d'infodivertissement.

Le service de streaming est ajouté à la liste des sources multimédia sous forme d'une nouvelle touche de fonction.

Lecture de contenus de divertissement dans le système d'infodivertissement

En fonction du système d'infodivertissement, il est possible de lire des vidéos.

Mode Vidéo

Le mode Vidéo permet de projeter sur l'écran du système d'infodivertissement une vidéo d'un support de données, de **Mes médias** ou d'un service de streaming. Dans ce cas, le son de la vidéo est restitué à travers les haut-parleurs du véhicule.

L'image n'est projetée qu'avec le véhicule à l'arrêt. Pendant la marche du véhicule, l'écran du système d'infodivertissement est éteint. Mais le son de la vidéo peut toujours être restitué.

Une connexion stable à Internet est nécessaire pour lire un service de streaming. Dans ce cas, cet accès peut être payant.

Navigation

Brève introduction¹⁾



Fig. 155 Représentation schématique : Vue Navigation.

Un système global de satellites détermine la position en cours du véhicule et les capteurs montés sur ce dernier analysent les trajets effectués. Toutes les valeurs mesurées et les éventuels événements de circulation sont comparés avec les cartes disponibles pour offrir une navigation optimale jusqu'à destination.

Les instructions de navigation et les graphiques représentés vous guident jusqu'à votre destination.

La commande de la navigation se fait à travers l'écran.

Dans certains pays, il se peut que certaines fonctions du système d'infodivertissement ne soient plus disponibles à l'écran dès que le véhicule dépasse une certaine vitesse. Cela n'est

alors pas dû à un dysfonctionnement mais aux prescriptions légales en vigueur dans le pays correspondant.

Instructions de navigation

Les instructions de navigation sont des messages sonores pour la conduite relative au trajet en cours.

¹⁾ La fonction de « Navigation » n'est pas disponible sur tous les marchés.

Le type et la fréquence des instructions de navigation dépendent des circonstances rencontrées, par exemple le début du guidage jusqu'à destination, la conduite sur autoroute ou sur un rond-point, ou encore les réglages.

Si vous ne pouvez pas configurer la destination exacte du fait, par exemple, d'une zone non numérisée, des indications apparaîtront à l'écran quant à la direction à prendre et la distance restante jusqu'à destination.

Le guidage dynamique jusqu'à destination avertit des perturbations de trafic pouvant se trouver sur le trajet. Si l'itinéraire est recalculé, par exemple en cas d'embouteillage, un message d'instruction supplémentaire apparaîtra.

Le volume sonore peut être réglé pendant l'émission d'une instruction de navigation. Les instructions suivantes de navigation seront émises avec le nouveau volume réglé.

Restrictions pendant la navigation

Si le système d'infodivertissement ne peut pas recevoir les données de satellites GPS, par exemple dans un tunnel ou un parking souterrain, la navigation continue à l'aide des capteurs du véhicule.

Dans les zones non numérisées ou numérisées partiellement dans la mémoire du système d'infodivertissement, ce dernier essaie de continuer le guidage jusqu'à destination.

Lorsque les données de navigation sont manquantes ou incomplètes, il est possible que la position du véhicule ne puisse pas être exacte-

ment définie. Par conséquent, il est alors possible que la navigation ne soit pas aussi précise que d'habitude.

Le tracé des axes routiers est en constante évolution : par exemple de nouvelles rues, des travaux, des routes barrées, le changement de nom des rues ou des numéros d'immeubles. Si les données de navigation sont obsolètes, elles peuvent donner lieu à des erreurs ou un manque de précision pendant le guidage à destination.

Utilisation de la carte de navigation

Pour une visualisation optimale, la carte de navigation peut être ajustée à l'aide de mouvements additionnels des doigts.

Déplacement la carte

Conseil : utilisez l'index.

- Déplacez la carte à l'aide du doigt.

Agrandissement de la vue

Conseil : utilisez l'index.

- Pour un zoom avant à un point précis, touchez la carte deux fois de suite.

Réduction de la vue

Conseil : utilisez le pouce et l'index.

- Touchez la carte des deux doigts en les rapprochant.

Changement de vue

Conseil : utilisez l'index.

- Appuyez deux fois de suite sur la carte et maintenez le doigt contre l'écran.
- Pour un zoom arrière de la carte, déplacez le doigt vers le haut. Pour un zoom avant de la carte, déplacez le doigt vers le bas.

Changement de vue

Conseil : utilisez le pouce et l'index.

- Touchez la carte des deux doigts en les maintenant contre l'écran.
- Pour un zoom arrière de la carte, rapprochez vos doigts. Pour un zoom avant de la carte, éloignez vos doigts.

Inclinaison de la vue

Conseil : utilisez le pouce et l'index.

- Touchez la carte des deux doigts alignés à l'horizontal en les maintenant contre l'écran.
- Pour faire basculer la vue de la carte vers l'avant, déplacez les doigts vers le haut. Pour faire basculer la vue de la carte vers l'arrière, déplacez les doigts vers le bas.

Rotation de la carte

Conseil : utilisez le pouce et l'index.

- Touchez la carte des deux doigts en les maintenant contre l'écran.
- Pour faire pivoter la carte, faites tourner vos doigts dans le sens des aiguilles d'une montre ou dans le sens contraire.

Données mémorisées

Le système d'infodivertissement garde certaines données comme les trajets les plus fréquents et les données de localisation afin de simplifier la saisie de la destination et d'optimiser le guidage.

Supprimer les données gardées

- Appuyez sur **Réglages > Réglages des fonctions de base > Supprimer**, puis sur **Accepter**.

⚠ MISE EN GARDE

Procéder aux réglages, saisissez la destination et les modifications pour la navigation uniquement avec le véhicule à l'arrêt.

i Nota

- Si vous manquez une direction à prendre pendant le guidage, l'interface de navigation recalculera probablement l'itinéraire.
- La qualité des recommandations d'itinéraire dépend des données de navigation disponibles et des perturbations de la circulation signalées.

● Les instructions de navigation ne sont pas émises si le son du système d'infodivertissement est coupé.

Fonctions et symboles de la navigation

Navigation

Les fonctions de la navigation dépendent de l'équipement du véhicule et du pays.

Fonctions

- Saisie de la destination et calcul de l'itinéraire (hors ligne et en ligne¹⁾).
- Indication de deux cartes de navigation simultanément (à l'écran et sur le combiné d'instruments).
- Mise à jour des cartes en ligne¹⁾.
- Navigation prédictive.
- Cartes urbaines en 3D.
- Bulletins d'informations routières en ligne¹⁾.
- POI (destinations spéciales) dynamiques.

Symboles sur la carte

Les touches et les indications dépendent des réglages et des conditions de la conduite en cours.

La carte indique des symboles correspondant aux conditions de circulation et aux destinations spéciales (POI), par exemple les stations-service, gares ou étapes intéressantes, à condition que l'interface de navigation dispose de ces données >>> page 265.

- ▲ Localisation actuelle.
- 📍 Recherche de destinations.
- 📍 Destinations à proximité de l'itinéraire.
- 📍 Destination finale.
- 🏠 Adresse domicile.
- 📄 Adresse travail.
- ☆ Destinations favorites.
- ☰ Fenêtre supplémentaire avec d'autres options.
- 📍 Fenêtre supplémentaire avec des itinéraires alternatifs.
- 📍 Centrer la carte dans la position actuelle.
- 📍 Changer de vue : 2D orientée au nord, ou 2D orientée dans le sens de la marche, ou 3D dans le sens de la marche.
- 📍 Information sur le guidage vers la destination actuelle.
- 500m 📍 Échelle de la carte.

¹⁾ Non disponible sur tous les marchés.

Symboles de la fenêtre supplémentaire

- Pour ouvrir la fenêtre supplémentaire, appuyez sur ☰.
- ↺ Répéter la dernière instruction de navigation.
- 🔊 Volume sonore des instructions de navigation.
- 🗨️ Éclairage de la carte en mode Automatique, Jour ou Nuit.
- 🗺️ Proposer de nouveaux itinéraires jusqu'à la destination.

Autres symboles

- 🏠 Saisie de la destination détaillée pour une adresse.
- 🔍 Recherche de destinations.
- 📍 Destinations habituelles.
- 🕒 Dernières destinations.
- ☆ Destinations favorites.
- ⬅️ Précédent

Symboles dans les détails de l'itinéraire

- ▲ Localisation actuelle.
- 📍 Destination actuelle du guidage.

Symboles de POI (destinations spéciales)

La carte indique des POI (destinations spéciales) si l'interface de navigation dispose de ces données.

Cliquez sur la POI (destination spéciale) de votre choix pour commencer le guidage vers la destination >>> page 263.

- 🛢️ Station-service.
- P Parking.
- 📍 Offices de tourisme.
- 🚉 Gare.
- 🍴 Restaurant.

Radioguidage

La carte informe des conditions de circulation si l'interface de navigation dispose de ces données >>> page 265.

Appuyez sur une information de radioguidage pour ouvrir une fenêtre supplémentaire contenant plus de détail >>> page 265.

- 🚧 Ralentissement.
- 🚧 Embouteillage.
- 🚗 Accident.
- 🚗 Véhicule en panne.

- ⚠️ Chaussée glissante (verglas ou neige).
- 🚫 Axe fermé à la circulation.
- ⚠️ Risque de chaussée glissante.
- ⚠️ Danger.
- 🚧 Chantier.
- ⚠️ Vent fort.
- ⚠️ Visibilité réduite.

Données de navigation

Le système d'infodivertissement est équipé d'une mémoire interne de données de navigation. En fonction du pays, il se peut que les données de navigation nécessaires soient déjà installées.

Pour pouvoir effectuer correctement les guidages à destination et tirer le meilleur parti des fonctions disponibles, le système d'infodivertissement devrait être mis à jour régulièrement.

S'il dispose de données obsolètes, des erreurs peuvent se produire pendant la navigation. Il ne pourra pas suivre les routes récentes ou le guidage à destination pourra donner lieu à des confusions.

Gardez vos données de navigation à jour à tout moment.

Mise à jour en ligne des données de navigation¹⁾

Les données de navigation des régions dans lesquelles vous circulez fréquemment sont automatiquement mises à jour en arrière-plan si la connexion Internet est établie et si les réglages de confidentialité sont valides.


- Dès que le contact est mis, les données de navigation sont automatiquement mises à jour.

Mise à jour manuelle des données de navigation

Les données de navigation actuelles pour les grandes régions, par exemple l'Europe de l'Ouest, peuvent être téléchargées depuis le site www.seat.com et stockées sur des supports de données USB.

- Téléchargez les données de navigation sur un support de données USB.
- Mettez le contact.

- Connectez le support de données USB au système d'infodivertissement. Les données de navigation sont automatiquement mises à jour en arrière-plan.

La version des cartes est indiquée dans **HOME** >  > **Information du système**.

MISE EN GARDE

Si vous mettez à jour manuellement les données de navigation pendant la conduite, vous risquez d'avoir un accident.

- Ne mettez à jour les données de navigation que lorsque le véhicule est à l'arrêt.

Nota

La mise à jour automatique des données de navigation dépend des réglages de confidentialité. Aucune mise à jour n'est effectuée en mode privé.

Démarrer le guidage jusqu'à destination






Différentes fonctions sont disponibles selon le pays et l'équipement pour la saisie les destinations.

Ces différentes fonctions pour saisir les destinations se trouvent dans le menu principal de navigation.

Ouvrir le menu principal de la navigation

- Appuyez sur **HOME** > .



Choisir la destination et démarrer la navigation

1. Appuyez sur .
2. Choisissez la destination de votre choix. Vous pouvez choisir parmi  **Destinations habituelles**,  **Dernières destinations** ou  **Destinations favorites**.
OU : appuyez sur  et saisissez l'adresse dans le masque de recherche.
OU : adresse détaillée.
3. Appuyez sur **Démarrer**.

Destinations habituelles

La liste des destinations repose sur les données mémorisées afin de vous proposer de possibles destinations.

Sélectionner la destination et démarrer la navigation :

1. Appuyez sur  puis sur .
2. Choisissez la destination de votre choix. Le guidage jusqu'à destination commencera automatiquement.



¹⁾ Non disponible sur tous les marchés.

Démarrage rapide : pour un démarrage rapide, appuyez et maintenez appuyée la destination pendant quelques secondes.

Dernières destinations

La navigation garde les dernières destinations afin de les avoir encore à disposition pour un guidage éventuel.


Sélectionner la destination et démarrer la navigation :

1. Appuyez sur  puis sur .
2. Appuyez sur la destination voulue.
3. Appuyez sur **Démarrer**.



Démarrage rapide : pour un démarrage rapide, appuyez et maintenez appuyée la destination pendant quelques secondes.

Destinations favorites

Garder jusqu'à 20 destinations dans les favoris.

Pour enregistrer une destination comme favorite, appuyez sur  dans la fenêtre supplémentaire pendant une introduction de destination.

Sélectionner la destination et démarrer la navigation :

1. Appuyez sur  puis sur .
2. Appuyez sur la destination voulue.
3. Appuyez sur **Démarrer**.

Nota

Saisissez la destination avec la plus grande exactitude possible. Si vous saisissez mal une destination, le guidage peut ne pas se lancer ou peut vous guider vers une mauvaise destination.


Démarrer un guidage jusqu'à la destination en la sélectionnant sur la carte

La carte de navigation comprend des champs actifs en différents endroits pour saisir la destination. Pour ce faire, touchez la destination ou l'endroit voulu sur la carte. S'il existe des données cartographiques associées à cet endroit, le guidage jusqu'à destination peut commencer.

La possibilité de saisir la destination directement via la carte de navigation dépend de l'état des données et cette option n'est pas disponible partout.

Pour démarrer une « navigation offroad », touchez une zone vierge sans données.

Démarrer la navigation :

1. Appuyez sur .
2. Ajustez la vue de la carte jusqu'à pouvoir sélectionner la position voulue. La carte de navigation peut être utilisée à l'aide de mouvements supplémentaires des doigts >>> page 259.

3. Appuyez sur la destination voulue sur la carte.
4. Appuyez sur **Itinéraire**.

Navigation Offroad

La « navigation offroad » calcule des itinéraires vers des destinations sélectionnées avec des données inconnues. Quand une destination se trouve hors des axes ou sans données de positionnement connues, la navigation vérifie l'itinéraire jusqu'au point des axes connus le plus proche et complète le trajet jusqu'au point de destination avec une liaison directe.


Démarrer la navigation :

1. Ajustez la vue de la carte jusqu'à pouvoir sélectionner la position voulue. La carte de navigation peut être utilisée à l'aide de mouvements supplémentaires des doigts >>> page 259.
2. Appuyez à n'importe quel endroit de la carte sans données de positionnement.
3. Appuyez sur **Itinéraire**.

Commencer un guidage jusqu'à destination avec les données de contact

Commencez un guidage jusqu'à destination avec les données de l'adresse gardée d'un contact. Les contacts gardés sans données d'adresse ne peuvent pas être utilisés pour un guidage jusqu'à destination.

Démarrer la navigation :

1. Appuyez sur .
2. Appuyez sur le contact de votre choix.
3. Appuyez sur **Itinéraire**.

Nota

Si les données de l'adresse d'un contact sont obsolètes, le guidage jusqu'à destination vous conduira à cette ancienne adresse. Vérifiez que l'adresse du contact est bien son adresse actuelle.

Informations routières

Le système d'infodivertissement reçoit automatiquement des données détaillées sur les conditions de circulation¹⁾ si la connexion à Internet est établie. Cette information est indiquée à l'aide de symboles, en particulier les axes de couleur verte sur la carte.

Perturbations routières

Les perturbations routières, par exemple les embouteillages ou les ralentissements, sont indiquées sur la carte de navigation à l'aide de symboles.

Avec le guidage jusqu'à destination activé, les perturbations routières se trouvant sur le trajet en cours sont indiquées dans les détails de l'iti-

néraire. Ces perturbations routières peuvent être évitées >>> page 265, *Descriptions de fonctions*.

Informations sur les dangers

La carte de navigation affiche des informations sur les dangers, avec des symboles comme pour les accidents de circulation. Dans ce cas, la source de ces informations est un autre véhicule qui a détecté le danger et a chargé cette information sur le fournisseur du service.

Les dangers qui s'affichent sont : accident, véhicule en panne et chaussée glissante.

Indication de la fluidité du trafic

La carte de navigation montre la fluidité du trafic en fonction des perturbations routières en cours, en représentant les axes d'une certaine couleur.

- **Jaune** : Ralentissement.
- **Rouge** : Embouteillage.

Nota

La réception des informations routières dépend des réglages de confidentialité. Le mode privé ne permet pas de recevoir les informations routières. Le niveau Tracking ou Location est nécessaire.



Descriptions de fonctions

Détails de l'itinéraire

Les détails de l'itinéraire contiennent des informations sur tous les événements, par exemple le point de départ, les étapes, les perturbations, les destinations spéciales (POI) et la destination finale, tant que ces données sont disponibles à la navigation.

Si vous cliquez sur une perturbation, une fenêtre supplémentaire s'ouvre avec plus d'options. Les options disponibles dépendent de la perturbation et des réglages actuels.

Ouvrir et refermer les détails de l'itinéraire

- Pour les ouvrir, appuyez sur  ou faites-le glisser.
- Pour les fermer, appuyez sur  ou faites-le glisser.

Éditer le guidage jusqu'à destination

Pour éditer le guidage jusqu'à destination, faites bouger les étapes du trajet dans la vue Trip-View.

- Maintenez le doigt appuyé sur votre destination, jusqu'à ce qu'elle apparaisse sélectionnée.
- Déplacez la destination vers la position souhaitée.
- Relâchez-la du doigt. L'itinéraire est alors à nouveau calculé.

¹⁾ Non disponible sur tous les marchés.

Éviter les perturbations routières

Les détails de l'itinéraire indiquent les perturbations routières si l'interface de navigation dispose de ces données. Évitez les perturbations routières en éditant les détails de l'itinéraire >>> page 265.

- Appuyez sur une perturbation routière.
- Appuyez sur **Éviter**. L'itinéraire est alors à nouveau calculé.

Fenêtre supplémentaire

Pendant l'utilisation des fonctions de navigation, une fenêtre supplémentaire avec d'autres options peut être ouverte. Les options possibles dépendent de la fonction que vous utilisez.

Refermer la fenêtre supplémentaire

- Appuyez sur une zone vierge hors de la fenêtre supplémentaire.
- **OU** : appuyez sur X.
- **OU** : appuyez sur **Accepter**.

Fonctions dans la fenêtre supplémentaire :

Afficher sur la carte	Montre les éléments sélectionnés sur la carte.
Insérer étape	Ajoute une étape dans le guidage vers la destination.
Itinéraire direct	Lance le guidage direct vers la destination.

Fonctions dans la fenêtre supplémentaire :

Supprimer	Supprime une étape dans le guidage vers la destination.
Éviter	Évite les ralentissements ou les embouteillages. L'itinéraire est alors à nouveau calculé.
Arrêter guidage	Interrompt le guidage vers la destination actuelle.
X	Refermer la fenêtre supplémentaire.
☆	Ajoute une destination aux favoris.

Apprendre le comportement d'utilisation

Pendant la conduite, la navigation mémorise les itinéraires effectués et les destinations pour générer automatiquement des propositions de destinations. Les destinations sont apprises en fonction de l'heure de la journée et du jour de la semaine.

La navigation peut proposer jusqu'à 5 itinéraires en même temps. Les itinéraires proposés peuvent être différents des itinéraires du guidage normal vers la destination.

Si l'une des destinations proposées est sélectionnée, le guidage vers cette destination commence.

Le guidage vers la destination suit l'itinéraire sélectionné tant que le véhicule ne s'en écarte pas. Sinon, l'itinéraire est recalculé et redirigé vers l'itinéraire le plus direct pour rejoindre la destination sélectionnée.

Les ralentissements et embouteillages importants sont pris en compte dans le guidage vers la destination, et ils sont évités si d'autres itinéraires sont disponibles, et si la navigation dispose de ces données.

Vous pouvez activer et désactiver la fonction à tout moment.

Activer et désactiver l'apprentissage du comportement d'utilisation

Le réglage se trouve dans le menu correspondant de la navigation  > **Réglages des fonctions de base**.

- Pour activer la fonction, activez **Apprendre le comportement d'utilisation**.
- Pour désactiver la fonction, désactivez **Apprendre le comportement d'utilisation**.
- Pour supprimer les données gardées, appuyez sur **Supprimer le comportement d'utilisation**.

Interface du téléphone

Brève introduction



Fig. 156 Représentation schématique : Vue téléphone.

L'interface de téléphone permet de connecter votre téléphonie mobile au système d'infodivertissement et d'utiliser les fonctions du dispositif à travers ce dernier. Le son est restitué à travers les haut-parleurs du véhicule.

Vous pouvez connecter simultanément jusqu'à deux dispositifs de téléphonie mobile au système d'infodivertissement.

La conduite à grande vitesse, de mauvaises conditions météorologiques et routières, un environnement bruyant (à l'intérieur comme à l'extérieur du véhicule), ainsi que la qualité du réseau peuvent nuire à la qualité des appels téléphoniques.

Nota

- En règle générale, la synchronisation d'un dispositif (par exemple, un dispositif de téléphonie mobile) n'est nécessaire qu'une seule fois. Vous pouvez rétablir à tout moment la connexion du dispositif via Bluetooth® ou Wi-Fi avec le système d'infodivertissement sans avoir à le synchroniser à nouveau.
- La disponibilité de certaines fonctions de téléphonie dépend du téléphone mobile connecté au système d'infodivertissement.

Équipement et symboles de l'interface du téléphone

Caractéristiques de l'équipement

- Fonction mains libres.
- Utiliser jusqu'à deux téléphones en même temps.
- Annuaire téléphonique avec un maximum de 5 000 contacts.
- Fonctions SMS par Bluetooth® : lecture de SMS, rédaction de SMS (modèles inclus), re-production de SMS, historique des messages.

- Fonctions de courrier électronique par Bluetooth® : lecture du courrier électronique, rédaction.
- Connexion à la fonction de rechargement sans fil.
- Connexion au microphone monté sur le véhicule.

Symboles dans le menu principal

- Contacts.
- Liste des appels entrants et sortants.
- Composer un numéro de téléphone.
- Messages de texte (SMS et courriers électroniques).
- Réglages de l'interface du téléphone.

Symboles des appels

Les symboles peuvent varier en fonction du système d'infodivertissement.

- Passer un appel ou l'amener en premier plan.
- Raccrocher ou refuser un appel.
- Ouvrir la liste des contacts.
- Composer un numéro de téléphone.
- Couper le son de l'option mains libres.
- Mettre un appel en attente.
- Récupérer l'appel.
- Commencer une conférence.
- Mettre un appel en mode privé.

- Passer un appel de secours.
- Boîte vocale.
- Obtenir de l'aide en cas de panne.
- Obtenir des informations sur la marque CUPRA et les services supplémentaires sélectionnés relatifs à la circulation et aux déplacements.

Symboles des listes d'appels

- Pour ouvrir les listes d'appels, appuyez sur .
- Appel entrant.
- Appel sortant.
- Appel en absence.
- Numéro de téléphone (entreprise).
- Numéro de téléphone (particulier).
- Numéro de téléphone portable (entreprise).
- Numéro de téléphone portable (particulier).
- Fax (particulier).
- Fax.

Symboles des messages de texte

Les symboles peuvent varier en fonction du système d'infodivertissement.

- Pour ouvrir les messages de texte, appuyez sur .

Activez la saisie par commande vocale
>>> page 247.

Modèles de messages de texte.

Lieux soumis à des normes spécifiques

Dans les endroits présentant un risque d'explosion, éteignez le téléphone et l'interface du téléphone. Ces endroits ne sont pas toujours clairement signalisés. Ces lieux peuvent être par exemple :

- Des zones à proximité de tuyauteries et réservoirs contenant des produits chimiques.
- Les ponts inférieurs de bateaux et ferries.
- Des zones à proximité de véhicules propulsés au gaz liquéfié (par exemple, au propane ou au butane).
- Des zones où l'air contient des éléments chimiques ou des particules telles que de la farine, de la poussière ou des particules métalliques.
- Tout autre endroit où il est obligatoire de couper le moteur ou d'éteindre le téléphone.

MISE EN GARDE

Éteignez le téléphone dans les endroits comportant un risque d'explosion !

Nota

Dans les endroits soumis à des normes spécifiques ou visés par une interdiction d'utilisation du téléphone, celui-ci doit systématiquement être éteint. Le rayonnement émis par le téléphone allumé peut provoquer des interférences sur des appareils techniques et médicaux sensibles, ce qui peut entraîner un dysfonctionnement ou endommager ces appareils.

Synchroniser, connecter et administrer

Conditions requises pour la synchronisation :

- Le Bluetooth® doit être activé sur le dispositif de téléphonie mobile.
- Le Bluetooth® doit être activé sur le système d'infodivertissement.
- En fonction du dispositif mobile, le menu Bluetooth® devra être ouvert ou la fonction **Visibilité** devra être activée pour que le dispositif soit visible depuis le système d'infodivertissement.

Synchronisez un dispositif de téléphonie mobile avec le système d'infodivertissement pour utiliser les fonctions de l'interface de téléphone. Lors de la première connexion, le dispositif de téléphonie mobile se synchronise avec le système d'infodivertissement.

Pendant cette opération, le profil d'utilisateur >>> *page 270, Profils d'utilisateur* est enregistré.

La synchronisation peut durer plusieurs minutes. Les fonctions disponibles dépendent du dispositif de téléphonie mobile utilisé et de son système d'exploitation.

Synchroniser un dispositif de téléphonie mobile

1. Ouvrez dans le dispositif de téléphonie mobile la liste des dispositifs Bluetooth® disponibles et sélectionnez le nom du système d'infodivertissement.
2. S'ils apparaissent, n'oubliez pas de confirmer les messages apparaissant sur le dispositif de téléphonie mobile et sur le système d'infodivertissement. Si la synchronisation a été correctement effectuée, les données du téléphone sont gardées dans le profil d'utilisateur.
3. *Optionnel* : confirmez le message de la transmission des données sur le dispositif de téléphonie mobile.

Connexions active et passive

Pour utiliser les fonctions de l'interface de téléphone, au moins un dispositif de téléphonie mobile doit être connecté au système d'infodivertissement. Si plusieurs dispositifs de téléphonie mobile sont connectés au système d'infodivertissement, vous pouvez accéder aux connexions active et passive et les

modifier. Pour utiliser l'interface de téléphone avec le dispositif de téléphonie mobile voulu, établissez sa connexion active avec le système d'infodivertissement.

Différence entre les types de connexion

Active Le dispositif de téléphonie mobile est synchronisé et connecté. Les fonctions de l'interface de téléphone sont exécutées avec les données de ce dispositif de téléphonie mobile.

Passive Le dispositif de téléphonie mobile est synchronisé et connecté. Les appels peuvent être gérés mais l'annuaire, les messages et d'autres fonctions ne seront pas activés.

Les dispositifs de téléphonie mobile synchronisés sont mémorisés dans le système d'infodivertissement même s'ils sont déconnectés par la suite.

Connecter un dispositif de téléphonie mobile

Condition requise : le dispositif de téléphonie mobile doit être synchronisé avec le système d'infodivertissement.

- Activez le Bluetooth® sur le dispositif de téléphonie mobile.

Établir une connexion active

Condition requise : plusieurs dispositifs de téléphonie mobile doivent être connectés simultanément au système d'infodivertissement.

● Sélectionnez dans le menu déroulant le dispositif de téléphonie mobile voulu. Les autres dispositifs de téléphonie mobile sont mis automatiquement en connexion passive.

Profils d'utilisateur

Un profil d'utilisateur personnel est automatiquement créé pour chaque dispositif de téléphonie mobile synchronisé. Le profil d'utilisateur garde les données du dispositif de téléphonie mobile, par exemple les coordonnées de contact ou les réglages. Jusqu'à quatre profils d'utilisateur peuvent être gardés simultanément dans le système d'infodivertissement.

MISE EN GARDE

Si vous effectuez la synchronisation en conduisant, vous risquez d'avoir un accident et de vous blesser.

● Ne synchronisez le dispositif qu'avec le véhicule à l'arrêt.

Nota

● Tant que le système d'infodivertissement se trouve dans le menu Téléphones mobiles connus, la fonction de rechargement sans fil est désactivée. Lorsque vous quittez ce menu, la fonction de rechargement sans fil est à nouveau activée.

● Lors de la synchronisation de certains dispositifs de téléphonie mobile, un code PIN s'affiche sur l'écran de ces dispositifs. Introduisez ce code dans le système d'infodivertissement pour terminer la synchronisation.

Téléphonie Basic et Comfort

En fonction de l'équipement, deux types d'interface de téléphone peuvent être utilisés :

- Interface de téléphone Basic.
- Interface de téléphone Comfort.

Interface de téléphone Basic

L'interface de téléphone Basic utilise le profil Bluetooth® HFP pour la transmission. Cette interface permet d'utiliser les fonctions du téléphone à travers le système d'infodivertissement et de restituer le son à travers les haut-parleurs du véhicule.

Interface de téléphone Comfort

Tout comme pour l'interface de téléphone Basic, l'interface de téléphone Comfort utilise également le profil Bluetooth® HFP.

L'interface de téléphone Comfort peut être complétée par la fonction de rechargement sans fil >>> page 272.

Pour pouvoir utiliser les fonctionnalités de la fonction de rechargement sans fil, un dispositif de téléphonie mobile approprié doit être placé correctement dans le vide-poches. Ce dispo-

sitif de téléphonie mobile pourra alors se connecter à l'antenne du véhicule. Cela permet d'améliorer la réception et la qualité sonore des appels.

Appeler et envoyer des messages

Ouvrir l'interface de téléphone

- Appuyez sur **HOME** > .


Passer un appel

Sélectionnez un numéro de téléphone pour passer un appel. Vous disposez de différentes fonctions pour choisir un numéro de téléphone :



Contacts

Si un contact possède plusieurs numéros de téléphone mémorisés, vous devez en sélectionner un.

- Appuyez sur  et sur un numéro dans la liste pour passer l'appel.

OU : appuyez sur **Q** et introduisez le nom du contact dans le champ de saisie pour le rechercher. Appuyez sur le contact pour passer l'appel.

OU : appuyez sur un favori dans le menu principal de l'interface de téléphone pour passer l'appel.



Appels

L'interface de téléphone indique la liste des appels du dispositif de téléphonie mobile. Passer un appel depuis la liste d'appels.

- Appuyez sur > **Tous** et sur un numéro dans la liste pour passer l'appel.

OU : appuyez sur et filtrez les entrées dans la liste d'appels (par exemple les appels en absence ou des numéros composés). Dans la liste filtrée, appuyez sur un numéro pour passer l'appel.



Composer

Saisissez un numéro de téléphone pour passer un appel manuellement. Pendant l'introduction du numéro de téléphone, le système d'infodivertissement affiche à l'écran les contacts coïncidant avec ce numéro.

- Appuyez sur et introduisez le numéro de téléphone.

Appuyez sur pour passer l'appel.

Si vous faites une pulsation longue sur la touche du volant multifonction, le numéro du dernier appel est composé.

Envoyer des messages

Selon le dispositif de téléphonie mobile et le système d'infodivertissement utilisés, vous pouvez envoyer et recevoir des SMS et des courriers électroniques à travers l'interface de téléphone.

Envoyer un SMS :

1. Appuyez sur > **SMS** > **Saisir nouveau message** et introduisez le message à l'écran.
2. Introduisez le contact de votre choix dans la barre de recherche.
3. Pour envoyer le message, appuyez sur **OK**.

Envoyer un courrier électronique :

- Appuyez sur > **Courrier électronique** > **Introduire nouveau message** et introduisez le message à l'écran.
- Introduisez le contact de votre choix dans la barre de recherche.
- Pour envoyer le message, appuyez sur **OK**.

Annuaire téléphonique, favoris et touches de raccourci

Lors de la première synchronisation d'un téléphone avec le système d'infodivertissement, ce dernier garde une copie de l'annuaire téléphonique. Il se peut que vous ayez à confirmer la transmission de données sur le téléphone.

Chaque fois que le téléphone est connecté, l'annuaire téléphonique est mis à jour.

Si le mode conférence est compatible, l'annuaire téléphonique peut être consulté pendant un appel. Si une image est associée à un contact, elle pourra être affichée dans la liste, à côté du contact.

Favoris

Une touche de raccourci peut être attribuée à un favori de l'annuaire téléphonique, jusqu'à un maximum de six. Si une photographie est associée à l'entrée, elle sera affichée sur la touche de raccourci.

Les touches de raccourci doivent être éditées manuellement pour être ensuite attribuées à un profil d'utilisateur >>> page 269.

Attribuer une touche de raccourci

- Dans le menu **Favoris**, appuyez sur la touche pour ouvrir l'annuaire téléphonique et définir un contact comme favori. Si le contact possède plusieurs numéros de téléphone, sélectionnez le numéro de votre choix dans la liste.

Éditer une touche de raccourci

- Pour éditer ou supprimer un contact favori, appuyez sur l'icône dans l'écran du menu **Favoris**. Un ou plusieurs favoris peuvent être supprimés.

Appeler un favori

- Appuyez sur la touche de raccourci.

Nota

Les favoris ne sont pas mis à jour automatiquement. Si un contact favori change de numéro de téléphone, la touche de raccourci doit à nouveau lui être attribuée.

Connectivity Box



Fig. 157 Sur la console centrale : logement de connexion du téléphone mobile.

La Connectivity Box intègre toutes les fonctionnalités de charge sans fil (Wireless Charger).

Chargement sans fil (Wireless Charger)

Permet de recharger sans fil votre dispositif mobile doté de la technologie Qi ¹⁾.

Sert à charger votre téléphone mobile sans fil :

- Déposez votre appareil mobile au centre du boîtier avec l'écran orienté vers le haut >>> **fig. 157**, >>> **△**.

Assurez-vous qu'il n'y a aucun objet entre le boîtier et le téléphone mobile.

Le téléphone mobile commence alors à se recharger automatiquement. Pour plus d'informations sur la compatibilité de votre appareil mobile avec la technologie Qi, consultez le mode d'emploi de votre téléphone ou rendez-vous sur le site Web de CUPRA.

△ MISE EN GARDE

Les notifications à l'écran du dispositif de téléphonie mobile peuvent distraire l'attention du conducteur et augmenter le risque d'accident grave.

- Déposez un seul dispositif de téléphonie mobile apte, le cas échéant, avec Qi. Pour un fonctionnement correct, il doit être posé sans l'étui de protection et avec des dimensions maximales de (largeur x longueur) de 80 x 140 mm (3,15 x 5,512 pouces) sur la base de la Connectivity Box, conformément aux indications.
- Si le dispositif de téléphonie mobile n'a pas été posé sur la base de la Connectivity Box dans la position correcte, ou si ses dimensions dépassent les dimensions indiquées, il se peut qu'il ne soit pas reconnu ou chargé correctement. Le système d'infodivertissement indique, dans certains cas, qu'il y a un corps étranger dans le vide-poches. Si vous

utilisez un dispositif de téléphonie mobile apte et que vous corrigez sa position, il est possible que vous éliminiez la panne.

- Si nécessaire, retirez les objets qui interfèrent avec la fonction de fermeture du couvercle.

△ MISE EN GARDE

- Le téléphone mobile peut s'échauffer en raison de la recharge sans fil. Faites preuve de prudence lorsque vous récupérez votre mobile.
- Aucun objet métallique ou autre ne doit se trouver entre le téléphone mobile et le boîtier afin de ne pas affecter les fonctionnalités de la Connectivity Box.

ⓘ AVERTISSEMENT

La base de la Connectivity Box n'est pas extractible.

ⓘ Nota

- Pour fonctionner correctement, votre dispositif mobile doit être compatible avec la norme d'interface de chargement par induction Qi.
- Le temps de recharge et la température varient selon le dispositif utilisé.

¹⁾ La technologie Qi vous permet de charger votre téléphone mobile sans fil.

- La capacité de recharge maximale est de 5 W.
- La technologie Qi ne permet pas de charger plus d'un dispositif mobile à la fois.
- Pour un fonctionnement correct de la charge sans fil, il est conseillé de laisser le moteur tourner.
- Lorsqu'un téléphone doté de la technologie Qi est connecté via USB, la charge s'effectue selon les recommandations du fabricant.


Transport d'objets

Placer les bagages et la charge

Généralités

Placer vos bagages dans le véhicule en les fixant correctement

Il est possible de transporter la charge et les bagages dans le véhicule, dans une remorque >>> page 283 et sur le toit >>> page 281. Pour le remorquage, veuillez tenir compte des dispositions légales.

- Répartissez la charge dans le véhicule aussi uniformément que possible.
- Rangez les bagages et les objets lourds dans le coffre à bagages le plus avant que possible >>> .
- Tenez compte de la masse maximale autorisée par essieu et de la masse maximale autorisée du véhicule >>> page 371.
- Fixez les objets aux œillets d'arrimage du coffre à bagages à l'aide de courroies d'arrimage, de sangles de fixation ou de sangles de retenue appropriées >>> page 278.
- Placez également les petits objets en toute sécurité.

- Sur les véhicules à régulation dynamique du réglage du site des projecteurs, les projecteurs s'adaptent automatiquement.
- Adaptez correctement la pression des pneus à la charge. Tenez compte de l'autocollant de pression des pneus >>> page 337.
- Sur les véhicules équipés d'un système de contrôle de la pression des pneus, réglez, le cas échéant, le nouvel état de charge >>> page 346.

MISE EN GARDE

Les objets non attachés ou mal fixés peuvent causer des blessures graves en cas de freinage, de manœuvre soudaine ou d'accident. Surtout s'ils sont frappés par un airbag lorsqu'ils heurtent et sont lancés hors de l'habitacle. Afin de réduire les risques de blessure, tenez compte de ce qui suit :

- Placez tous les objets dans le véhicule en toute sécurité.
- Fixez également les objets petits et légers.
- Placez les objets que vous transportez dans l'habitacle de manière à ce qu'ils ne puissent jamais atteindre les zones de déploiement des airbags pendant la conduite.
- Gardez les rangements toujours fermés pendant la conduite.
- Positionnez les objets de manière à ne jamais forcer un occupant du véhicule à adopter une position incorrecte.

- Lorsque vous transportez des objets qui occupent une case, ne permettez jamais à quiconque de s'y déplacer.
- Ne laissez aucun objet dur, pointu ou lourd non fixé dans les rangements du véhicule, sur la housse située derrière le dossier du siège arrière ou sur le combiné d'instruments.
- Enlevez les objets durs, pointus ou lourds des vêtements et des sacs dans l'habitacle, et rangez-les en toute sécurité.

MISE EN GARDE

Lors du transport d'objets lourds, les propriétés de circulation du véhicule changent et la distance de freinage augmente. De lourdes charges qui ne sont pas correctement positionnées ou fixées pourraient entraîner une perte de contrôle du véhicule et des blessures graves.

- Ne chargez jamais le véhicule de manière excessive. La charge et sa répartition dans le véhicule ont une incidence sur le comportement de conduite et la capacité de freinage.
- Lors du transport d'objets lourds, les propriétés de circulation du véhicule varient en fonction du déplacement du centre de gravité.
- Répartissez toujours la charge dans le véhicule de manière uniforme et le plus horizontalement possible.
- Placez les objets lourds dans le coffre toujours devant l'essieu arrière le plus loin possible de ce dernier.

- Les objets non fixés dans le coffre à bagages pourraient soudainement se déplacer et modifier le comportement routier du véhicule.
- Adaptez toujours la vitesse et le style de conduite aux conditions de visibilité, à la météo, à la chaussée et à la circulation.
- Accélérez avec prudence.
- Évitez les freinages et les manœuvres brusques.
- Freinez avec plus d'avance que d'habitude.

ⓘ AVERTISSEMENT

Les filaments électriques ou, selon l'équipement, les antennes intégrées dans les vitres arrière pourraient être endommagés, même de manière irréparable, s'ils frottent contre des objets.

ⓘ Nota

Les sangles adaptées aux œilletons d'arrimage et permettant de fixer le chargement sont disponibles dans le commerce d'accessoires.

Coffre à bagages

Plage arrière du coffre à bagages

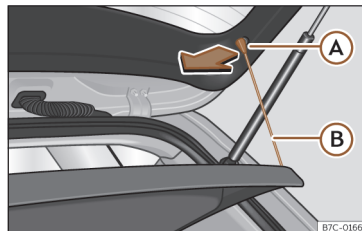


Fig. 158 Dans le coffre à bagages : démonter et remonter la plage arrière.

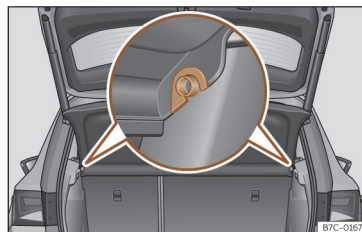


Fig. 159 Dans le coffre à bagages : démonter et remonter la plage arrière.

Démontage

- Décrochez les tirants de fixation >>> **fig. 158** (B) de leurs logements (A).
- Dégagez la plage arrière des supports latéraux >>> **fig. 159** en la tirant vers le haut puis en la détachant.

Si nécessaire, le plateau peut être rangé sous le double plancher du coffre >>> page 276.

Repose

- Introduisez la plage arrière horizontalement en faisant coïncider la « forme en U » sur l'axe des supports >>> **fig. 159**, et appuyez vers le bas jusqu'à ce qu'elle s'encastre.
- Attachez les tirants de fixation >>> **fig. 158** (B) au hayon du coffre.

⚠ MISE EN GARDE

Le transport d'animaux ou d'objets non fixés ou incorrectement fixés sur la plage arrière du coffre à bagages risque de provoquer des blessures graves en cas de freinage, de manœuvre brusque ou d'accident.

- Ne transportez pas d'objets durs, pointus ou lourds non fixés, ou dans un sac sur la plage arrière du coffre à bagages.
- Ne transportez jamais d'animaux sur la plage arrière du coffre à bagages.

⚠ AVERTISSEMENT

- Avant de fermer le coffre à bagages, assurez-vous d'avoir bien mis en place la plage arrière.
- La présence d'un volume excessif de bagages dans le coffre peut provoquer le mauvais positionnement de la plage arrière et entraîner sa déformation ou sa rupture.
- En cas de présence d'un volume excessif de bagages dans le coffre, il est recommandé de retirer la plage arrière.

ℹ Nota

Si vous déposez des vêtements sur la plage arrière, veillez à ne pas gêner la visibilité à travers la lunette arrière pour le conducteur.

Ranger la plage arrière

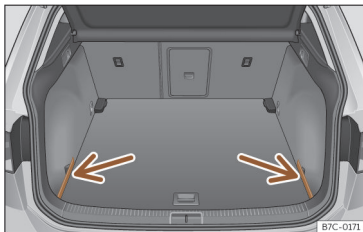


Fig. 160 Dans le coffre à bagages : caches de rangement de la plage arrière.



Fig. 161 Dans le coffre à bagages : pose de la plage arrière.

En fonction de l'équipement, une fois démontée, la plage arrière peut être rangée sous le plancher du coffre à bagages.

- Retirez les caches gauche et droit >>> **fig. 160**.
- Placez la plage arrière du coffre à bagages sur le support prévu à cet effet >>> **fig. 161**.
- Remplacez les couvercles gauches et droits dans leur position d'origine.

Plancher de coffre à bagages modulable

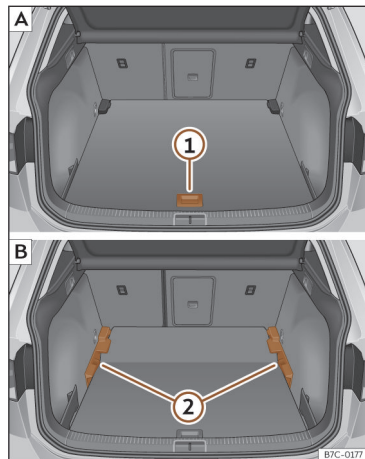


Fig. 162 Plancher du coffre à bagages modulable : **A** position haute ; **B** position basse.

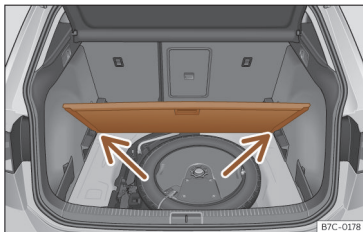


Fig. 163 Plancher modulable du coffre à bagages : position inclinée.

Plancher modulable en position haute

- Pour passer de la position basse en position haute, relevez le plancher avec la poignée >>> **fig. 162** ①, tirez-le vers l'arrière jusqu'à ce que la partie avant du plancher dépasse complètement les supports ②.
- Déplacez le plancher vers l'avant sur ces derniers jusqu'à ce qu'il bute contre le dossier de la banquette arrière et ensuite, abaissez le plancher avec la poignée ①.

Plancher modulable en position basse

- Pour passer de la position haute en position basse, relevez le plancher avec la poignée >>> **fig. 162** ①, tirez-le vers l'arrière jusqu'à ce que la partie avant du plancher dépasse complètement les supports ②.

- Laissez tomber la partie avant contre le plancher et poussez ce dernier vers l'avant jusqu'à ce qu'il bute contre le dossier de la banquette arrière en abaissant en même temps le plancher avec la poignée ①.

Plancher modulable en position inclinée

Avec le plancher variable incliné, vous pouvez accéder à la zone de la roue de secours ou au kit anti-crevaisin.

- Lorsque le plancher modulable se trouve en position haute, relevez-le à l'aide de la poignée >>> **fig. 162** ①, tirez-le et repoussez-le vers le dossier de la banquette arrière jusqu'à ce qu'il se plie au niveau de la charnière et que sa partie mobile repose contre le dossier.
- Appuyez le plancher contre les logements prévus à cet effet >>> **fig. 163** (flèches).

Plancher modulable en position avec les sièges rabattus

- Pour passer de la position haute en position basse, relevez le plancher modulable avec la poignée >>> **fig. 162** ① et tirez-le légèrement vers l'arrière.
- Poussez le plancher modulable en direction des sièges arrière rabattus à l'aide de la poignée ① en appuyant légèrement dessus de manière à placer la partie mobile du plancher au même niveau que le dossier des sièges arrière.

⚠ MISE EN GARDE

- Fixez toujours les objets, y compris quand le plancher du coffre à bagages est relevé correctement.
- Transportez uniquement des objets qui ne dépassent pas les deux tiers de la hauteur du plancher entre la banquette arrière et le plancher du coffre à bagages relevé.
- Entre la banquette arrière et le plancher du coffre à bagages relevé, il n'est permis de transporter que des objets dont le poids ne dépasse pas environ 7,5 kg.

⚠ AVERTISSEMENT

- En position supérieure, le plancher du coffre à bagages modulable peut supporter jusqu'à 100 kg.
- Ne laissez pas tomber le plancher du coffre à bagages en le refermant, gardez toujours sous contrôle son déplacement vers le bas. Sinon, les revêtements et le plancher du coffre à bagage risqueraient d'être endommagés.

Filet de séparation

Utilisation du filet de séparation

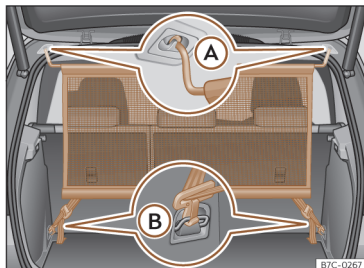


Fig. 164 Filet de séparation installé.

La fonction du filet de séparation est d'empêcher que des objets transportés dans le coffre soient projetés dans l'habitacle, par exemple, en cas de freinage brusque.

Repose du filet de séparation

Le filet de séparation peut être installé derrière les sièges arrière ou, selon l'équipement, derrière les sièges avant, avec la rangée de sièges arrière rabattue.

• Si nécessaire, retirez la plage arrière du coffre à bagages >>> page 275.

• Accrochez le filet de séparation dans le logement gauche du toit >>> fig. 164 (A). Assurez-vous de tirer la barre transversale vers le bas au-delà de la position haute.

• Accrochez le filet de séparation dans le logement droit du toit en comprimant la tige transversale >>> fig. 164 (A).

• Accrochez les deux crochets du filet de séparation aux œillets d'arrimage du coffre à bagages >>> fig. 164 (B) et serrez fermement les ceintures de fixation.

Pour le démontage, procédez en sens inverse.

⚠ MISE EN GARDE

- Fixez toujours les objets, même quand le filet de séparation est monté correctement.
- Quand le véhicule est en déplacement, il ne faut pas que quelqu'un se trouve derrière le filet de séparation monté.
- Pour monter le filet de séparation avec dossiers arrière en position verticale, n'utilisez jamais les fixations du dossier des sièges arrière.

⚠ AVERTISSEMENT

Si le filet de séparation est fixé de manière incorrecte en des points non prévus à cet effet, des dommages peuvent en résulter.

Équipement du coffre à bagages

Œillets d'arrimage

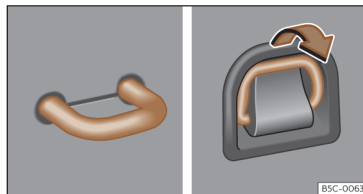


Fig. 165 Dans le coffre à bagages : œillet d'arrimage.

Des œillets d'arrimage >>> fig. 165 sont disposés à l'avant et à l'arrière du coffre pour fixer des objets non fixés et des bagages par des courroies d'arrimage et des sangles de fixation ou de retenue.

⚠ MISE EN GARDE

Si vous utilisez des courroies d'arrimage, des sangles de fixation ou des sangles de retenue inadaptées ou endommagées, elles pourraient se casser en cas de freinage brusque ou d'accident. Les objets pourraient alors être projetés dans l'habitacle et entraîner des blessures graves, voire mortelles.

- Utilisez toujours des courroies d'arrimage, des sangles de fixation ou des sangles de retenue appropriées et en bon état.
- Serrez les courroies d'arrimage, les sangles de fixation et les sangles de retenue croisées sur la charge placée sur le plancher du coffre et attachez-les solidement aux anneaux d'arrimage.
- Ne dépassez jamais la charge de traction maximale de l'œillet d'arrimage lors de la fixation des objets.
- Assurez-vous que, surtout dans le cas d'objets plats, le bord supérieur de la charge est plus haut que les œillets d'arrimage.
- En fonction de l'équipement, tenez compte des panneaux d'indication du coffre sur la manière de placer la charge.
- Ne fixez jamais un siège pour enfants aux œillets d'arrimage.

Nota

- La charge de traction maximale que peuvent supporter les œillets de fixation est d'environ 3,5 kN.
- Dans les établissements spécialisés, il est possible d'acheter des sangles de fixation, des sangles de retenue et des systèmes de fixation de charge adaptés. CUPRA recommande de se rendre chez un revendeur spécialisé CUPRA ou chez tout revendeur du réseau SEAT.

Nota

Les œillets d'amarrage sont inutilisables sur les versions avec roue de secours.

Filet

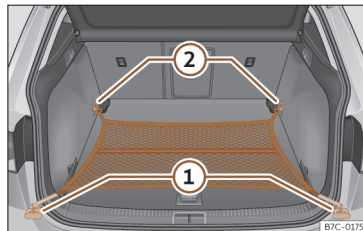


Fig. 166 Dans le coffre à bagages : filet accroché au niveau du plancher.

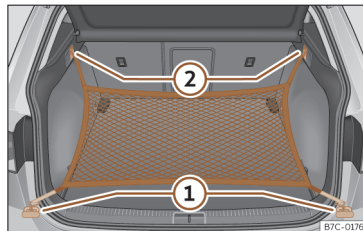


Fig. 167 Dans le coffre à bagages : œillets ① et crochets ② pour accrocher le filet.

Le sac pour filet du coffre à bagages empêche les bagages légers de se déplacer. Il est possible de ranger de petits objets dans le sac pour filet grâce à une fermeture à glissière.

Le sac pour filet peut être accroché dans le coffre à bagages de différentes manières.

Accrocher le sac pour filet au plancher du coffre à bagages.

Si nécessaire, il faut déployer au préalable les œillets avant >>> page 278.

- Fixez les crochets du filet aux œillets d'amarrage >>> **fig. 166** ① et ② >>> △. La fermeture à glissière du sac doit rester vers le haut.

Accrocher le sac pour filet au seuil de charge

- Fixez les crochets courts du filet aux œillets d'amarrage >>> **fig. 167** ① >>> △. La fermeture à glissière du sac doit rester vers le haut.
- Fixez les rubans aux crochets pour accrocher des sacs ②.

Démonter le sac pour filet

Le filet accroché est tendu >>> △.

- Décrochez le sac pour filet des œillets d'arrimage.
- Rangez le sac pour filet dans le coffre à bagages.

MISE EN GARDE

Pour fixer le sac pour filet élastique aux œillets d'arrimage du coffre à bagages, il faut l'étirer. Une fois accroché, il est tendu. Si le sac pour filet est accroché et décroché de manière inadéquate, les crochets dont il dispose peuvent provoquer des blessures.

- Attachez toujours bien les crochets du filet pour qu'ils ne se libèrent pas de manière incontrôlée des œillets d'arrimage à l'accrochage et au décrochage.
- À l'accrochage et au décrochage des crochets, protégez-vous les yeux et le visage pour éviter des lésions au cas où les crochets se libéreraient de manière incontrôlée.
- Accrochez toujours les crochets du sac filet dans l'ordre indiqué. Si un crochet se relâche soudainement, cela peut entraîner des blessures.

Crochets pour sacs

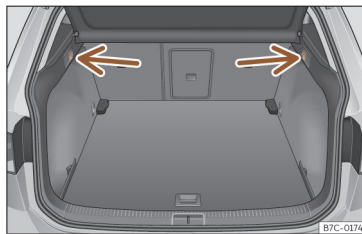


Fig. 168 Dans le coffre à bagages : crochets pour sacs.

Sur les deux côtés du coffre à bagages, il peut y avoir des crochets pour suspendre des sacs >>> **fig. 168.**

Les crochets pour sacs ont été conçus pour fixer des sacs de course légers.

MISE EN GARDE

N'utilisez jamais de crochets pour retenir vos bagages ou d'autres objets. En cas de freinage ou d'accident, les crochets peuvent se casser.

AVERTISSEMENT

Le poids maximum que chaque crochet peut supporter est de 2,5 kg.

Trappe de chargement pour le transport d'objets longs

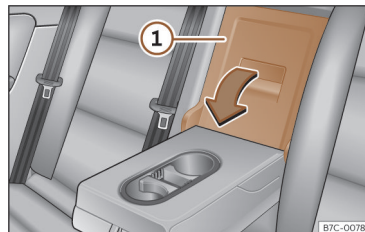


Fig. 169 Dans le dossier de la banquette arrière : ouverture de la trappe de chargement.

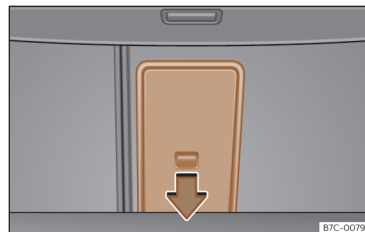


Fig. 170 Dans le coffre à bagages : ouverture de la trappe de chargement.

Dans la banquette arrière, derrière l'accoudoir central, il y a une trappe de chargement pour le transport d'objets longs dans l'habitacle comme des skis, par exemple.

Ouvrir la trappe de chargement

- abaissez l'accoudoir central.
- Tirer sur le levier de déverrouillage dans le sens de la flèche et rabattez complètement le couvercle de la trappe de chargement >>> **fig. 169** ① vers l'avant.
- Ouvrez le hayon.
- Introduisez les objets longs à travers l'orifice depuis le coffre à bagages.
- Fixez bien les objets avec la ceinture de sécurité.
- Fermez le hayon.

Refermer la trappe de chargement

- Relevez le couvercle de la trappe de chargement jusqu'à ce qu'il s'encastre. Le repère rouge sur le côté du coffre à bagages ne devra pas être visible.
- Fermez le hayon.
- Si nécessaire, relevez l'accoudoir central.

⚠ MISE EN GARDE

- Lorsque l'accoudoir est abaissé, personne ne doit voyager en position centrale de la banquette arrière.
- Ne manipulez pas la trappe pendant la conduite.
- Lorsque vous abaissez ou remontez la trappe, soyez particulièrement prudent avec vos mains et ne coincez pas ou n'endommagez pas la ceinture de sécurité.

ℹ Nota

La trappe de chargement peut également s'ouvrir depuis le coffre à bagages. Pour cela, il faut appuyer sur le levier de déverrouillage vers le bas, dans le sens de la flèche, et sur le couvercle vers l'avant >>> **fig. 170**.

Galerie porte-bagages

Brève introduction

Le toit du véhicule a été conçu pour accentuer l'aérodynamique. C'est pourquoi il est impossible de monter des barres transversales ou des systèmes porte-bagages conventionnels sur les gouttières du toit.

Comme les gouttières sont intégrées au toit pour réduire la résistance à l'air, il est uniquement possible d'utiliser des barres transversales et des systèmes porte-bagages homologués par CUPRA.

Cas dans lesquels il est nécessaire de démonter les barres transversales et le système porte-bagages

- Lorsqu'ils ne sont pas utilisés.
- Quand le véhicule est lavé dans un car-wash.
- Lorsque la hauteur du véhicule dépasse la hauteur de passage nécessaire, par exemple, dans certains garages.

⚠ MISE EN GARDE

- Fixez toujours correctement la charge à l'aide de courroies ou de rubans adaptés et en bon état.
- Une charge volumineuse, lourde, grande ou plane a un effet négatif sur l'aérodynamique, le centre de gravité et le comportement du véhicule pendant la conduite.
- Évitez les freinages et les manœuvres brusques.
- Adaptez toujours la vitesse et le style de conduite aux conditions de visibilité, à la météo, à la chaussée et à la circulation.

⚠ AVERTISSEMENT

- Démontez toujours les barres transversales et le système porte-bagages avant d'entrer dans un car-wash automatique.
- La hauteur du véhicule augmente avec le montage des barres transversales et d'un système porte-bagages, ainsi qu'avec la charge transportée sur ceux-ci. C'est pourquoi vous

devez vous assurer que la hauteur du véhicule ne dépasse pas la limite pour traverser, par exemple, des tunnels ou des portes de garage.

- Les barres transversales, le système porte-bagages et la charge fixée sur ceux-ci ne devra pas interférer avec l'antenne de pavillon ni faire obstacle à la zone des rails du toit coulissant panoramique et du hayon.
- À l'ouverture du hayon, assurez-vous qu'il ne heurte pas la charge du toit.

Conseil antipollution

Quand vous montez les barres transversales et un système porte-bagages, la consommation de carburant augmente du fait de la plus grande résistance aérodynamique.

Fixer les barres transversales et le système porte-bagages

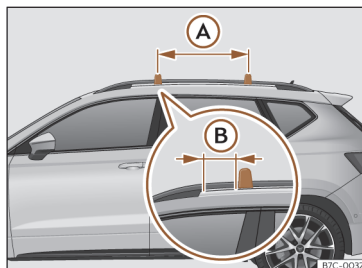


Fig. 171 Points de fixation des barres longitudinales pour la galerie porte-bagages du toit.

Les barres transversales servent de base à une série de systèmes porte-bagages spéciaux. Pour des raisons de sécurité, il est nécessaire d'utiliser des systèmes spécifiques pour transporter les bagages, les bicyclettes, les planches de surf, les skis et les bateaux. Des accessoires appropriés peuvent être achetés chez les concessionnaires spécialisés CUPRA ou chez tout autre concessionnaire du réseau SEAT.

Fixez toujours les barres transversales et le système porte-bagages correctement. Prenez toujours en compte les instructions de montage fournies avec les barres transversales et le système porte-bagages concernés.

Monter les barres

Les barres transversales se montent sur les barres latérales du toit. La distance entre les barres transversales >>> **fig. 171 A** devra être comprise entre 70 et 90 cm et la distance entre les barres transversales et les supports des barres latérales du toit **B** devra être égale à 15 cm.

MISE EN GARDE


La fixation et une utilisation incorrectes des barres transversales et du système porte-bagages peuvent avoir pour conséquence que le système complet se libère du toit et provoque un accident et des lésions.

- Tenez toujours compte des instructions de montage du fabricant.
- Vérifiez les connexions filetées et les fixations avant de démarrer et, si nécessaire, resserrez-les après un court trajet. Quand vous effectuez de longs voyages, vérifiez les connexions filetées et les fixations à chaque repos que vous prenez.
- Ne réalisez jamais aucune modification ou réparation sur les barres transversales ou le système porte-bagages.


Nota

Lisez attentivement les instructions de montage jointes avec les barres transversales et le système porte-bagages correspondant et emportez-les toujours dans le véhicule.

Charger le système porte-bagages

Il ne sera possible de fixer la charge de manière sûre que si les barres transversales et le système porte-bagages sont correctement montés >>> .


Charge maximale autorisée sur le toit

La charge maximale autorisée qu'il est permis de transporter sur le toit est de **75 kg**. Ce chiffre comprend le poids du système porte-bagages, des barres transversales et de la charge transportée sur le toit >>> .

Informez-vous toujours du poids du système porte-bagages, des barres transversales et de la charge que vous allez transporter ; pesez-les le cas échéant. Ne dépassez jamais la charge maximale autorisée sur le toit.

En cas d'utilisation de barres transversales et de systèmes porte-bagages de capacité de charge moindre, il sera impossible de bénéficier au maximum de la charge autorisée. Dans ce cas, il est permis uniquement de charger le système porte-bagages jusqu'au poids limite indiqué dans les instructions de montage.

Distribution de la charge

Répartissez la charge de manière uniforme et fixez-la correctement >>> .

Contrôler les fixations

Une fois les barres transversales et le système porte-bagages montés, vérifiez les connexions filetées et les fixations après un court trajet et régulièrement ensuite.

MISE EN GARDE

- **Ne dépassez jamais la charge indiquée sur le toit, la charge autorisée sur les essieux et le poids total autorisé du véhicule.**
- **Ne dépassez pas la capacité de charge des barres transversales et du système porte-bagages, même si vous n'avez pas atteint la charge maximale autorisée sur le toit.**
- **Fixez toujours les objets lourds à l'avant dans la mesure du possible et répartissez la charge générale de manière uniforme.**

MISE EN GARDE

Si la charge flotte ou n'est pas fixée correctement, elle pourrait tomber du système porte-bagages et provoquer des accidents et des lésions.

- **Utilisez toujours des courroies ou des rubans adaptés et en bon état.**

Conduite avec remorque

Brève introduction

Tenez compte des dispositions spécifiques du pays correspondant quant à la conduite avec remorque et l'utilisation d'un dispositif d'attelage.

Ce véhicule est principalement destiné au transport de personnes. S'il est équipé d'un dispositif technique adéquat, il peut également être utilisé pour tracter une remorque. Cette masse supplémentaire a des répercussions sur la durée de vie utile du véhicule ainsi que sur sa consommation de carburant et ses prestations. Elle peut ainsi provoquer une augmentation de la fréquence d'entretien dans certaines circonstances.

La traction d'une remorque entraîne un plus grand effort du véhicule et nécessite une plus grande concentration du conducteur.


Durant l'hiver, il est également nécessaire de monter des pneus d'hiver sur le véhicule **comme** sur la remorque.

Charge verticale maximale techniquement admissible sur l'attelage

La charge verticale *maximale* techniquement admissible du timon d'attelage sur le crochet du dispositif d'attelage est de **90 kg**.

Véhicules avec système Start-Stop

Si le véhicule est équipé d'un dispositif d'attelage installé en usine ou ultérieurement par CUPRA, le système Start-Stop fonctionne comme d'habitude. Aucune particularité ne doit être prise en compte.

Si le système ne parvient pas à détecter la remorque ou le dispositif d'attelage non monté en usine par CUPRA, il est nécessaire de désactiver le système Start-Stop en appuyant sur la touche correspondante dans la partie inférieure de la console centrale avant de commencer à circuler avec la remorque, en évitant de l'activer durant le trajet >>> .

Véhicules pouvant sélectionner un profil de conduite

Si vous devez conduire le véhicule avec une remorque, nous vous recommandons de ne pas sélectionner le réglage du moteur du Drive Profile sur **Eco**. Nous vous conseillons de sélectionner l'un des autres profils de conduite disponibles avant de commencer à circuler avec une remorque.

Poids tracté/poids sur flèche

Il ne faut pas dépasser le poids tracté autorisé. Si vous n'exploitez pas le poids tracté maximum autorisé, vous pourrez gravir des pentes à plus forte déclivité.

Les poids tractés indiqués ne sont valables que pour des **altitudes** qui ne dépassent pas 1 000 m au dessus du niveau de la mer. Comme l'altitude diminue les performances du moteur et la capacité de franchir les pentes, la charge de remorque décroît proportionnellement. Le poids du véhicule et de la remorque doit être réduit de 10 % par palier de 1 000 m d'altitude. Le **poids sur flèche autorisé** sur la boule d'attelage doit être utilisé au maximum, **sans** toutefois le dépasser.

MISE EN GARDE

N'utilisez jamais la remorque pour transporter des personnes, car cela est interdit et leur fait courir des risques mortels.

MISE EN GARDE

La mauvaise utilisation du dispositif de remorquage peut provoquer des blessures et des accidents.

- Utilisez le dispositif de remorquage uniquement s'il est en parfait état et qu'il est correctement fixé.
- Ne réalisez jamais de modification ni de réparation sur le dispositif d'attelage.
- Afin de réduire les risques de blessures en cas de collision par l'arrière et pour éviter de blesser les piétons et les cyclistes lors du stationnement du véhicule, escamotez ou démontez toujours la boule d'attelage lorsque vous n'utilisez pas la remorque.

- Selon le règlement UE 2021_535, il est interdit de monter un dispositif de remorquage qui recouvre totalement ou partiellement la plaque d'immatriculation arrière.

- Ne montez jamais un dispositif de remorquage « à répartition du poids » ou « à compensation de la charge ». Le véhicule n'a pas été conçu pour ce type de dispositifs de remorquage. Le dispositif de remorquage risque de subir un dysfonctionnement et la remorque de se détacher du véhicule.

MISE EN GARDE

La conduite avec remorque et le transport d'objets lourds ou de grand volume peuvent modifier les propriétés de circulation du véhicule et provoquer un accident.

- Fixez toujours correctement la charge à l'aide de courroies d'amarrage ou de rubans de fixation adaptés et en bon état.
- Adaptez toujours la vitesse et le style de conduite aux conditions de visibilité, à la météo, à la chaussée et à la circulation.
- Les remorques dont le centre de gravité est situé en hauteur sont plus enclines à se renverser que celles présentant un centre de gravité bas.
- Évitez les freinages et les manœuvres brusques.
- Réalisez les dépassements avec une extrême prudence.

- Réduisez immédiatement la vitesse si vous remarquez que la remorque se balance, même faiblement.
- Ne circulez pas à plus de 80 km/h (50 mph) lorsque vous tractez une remorque (ou à 100 km/h (60 mph) dans des cas exceptionnels). Cet avertissement est également valable dans les pays où il est permis de circuler plus vite avec une remorque. Tenez compte de la vitesse maximale autorisée dans le pays correspondant pour les véhicules tractant une remorque, car elle est parfois inférieure à celle permise pour les véhicules qui n'en tractent pas.
- N'essayez jamais de « redresser » l'ensemble véhicule tracteur/remorque en accélérant.

MISE EN GARDE

Si le dispositif d'attelage a été monté suite à l'achat du véhicule par un atelier différent de CUPRA, désactivez le système Start-Stop manuellement lorsque vous circulez avec une remorque. Vous risqueriez sinon d'entraîner une panne du système de freinage et de provoquer un accident et des blessures graves.

- Désactivez toujours manuellement le système Start-Stop lorsque le véhicule tracte une remorque attelée à un dispositif d'attelage non monté par CUPRA.

Nota

- Avant d'accrocher ou de dételer une remorque, désactivez toujours l'alarme antivol >>> page 78. Dans le cas contraire, le capteur d'inclinaison risquerait de l'activer contre votre volonté.
- Ne circulez pas avec une remorque lors des 1 000 premiers kilomètres du moteur >>> page 129.
- CUPRA recommande, dans la mesure du possible, de démonter ou d'escamoter l'attelage lorsque celui-ci n'est pas utilisé. En cas de collision par l'arrière, les dommages au véhicule pourraient être plus importants si le crochet d'attelage est monté.
- Certains dispositifs de remorquage montés ultérieurement obstruent le logement de l'œillet de remorquage arrière. Dans ce cas, il est impossible d'utiliser l'œillet de remorquage pour le démarrage par remorquage ou le remorquage d'autres véhicules. Pour cette raison, si vous avez ultérieurement équipé le véhicule d'un dispositif de remorquage, conservez toujours le crochet d'attelage dans le véhicule lorsque vous le démontez.

Conditions techniques

Les véhicules équipés en série d'un dispositif d'attelage répondent à toutes les conditions techniques et légales permettant de circuler avec une remorque.

Si le véhicule a été équipé ultérieurement d'un dispositif d'attelage, vous ne devrez monter qu'un dispositif homologué pour la masse maximale autorisée de la remorque à tracter. Le dispositif d'attelage doit être adapté au véhicule et à la remorque et solidement fixé au châssis du véhicule. Utilisez uniquement un dispositif de remorquage agréé par CUPRA pour ce véhicule. Consultez et tenez toujours compte des indications du fabricant du dispositif d'attelage.

Dispositif d'attelage monté sur le pare-chocs

Ne montez jamais un dispositif d'attelage sur le pare-chocs ni sur sa fixation. Le dispositif d'attelage ne doit pas entraver la fonction du pare-chocs. Ne modifiez pas et ne réparez pas le système d'échappement ni le système de freinage. Vérifiez périodiquement que le dispositif d'attelage est solidement fixé.

Système de refroidissement du moteur

La traction d'une remorque suppose une charge élevée pour le moteur et le système de refroidissement. Le système de refroidissement doit posséder suffisamment de liquide de refroidissement et être préparé aux efforts supplémentaires issus de la traction d'une remorque.

Freins de la remorque

Si la remorque dispose de son propre système de freinage, veuillez tenir compte des dispositions la concernant. Le système de freinage de remorque ne doit jamais être raccordé au système de freinage du véhicule.

Câble d'attelage

Utilisez toujours un câble de remorquage entre le véhicule et la remorque >>> page 287.

Feux arrière de la remorque

Les feux arrière de la remorque devront respecter les dispositions légales correspondantes >>> page 287.

Ne raccordez jamais les feux arrière de la remorque directement au système électrique du véhicule. Si vous n'êtes pas certain que la remorque est bien raccordée électriquement, faites appel à un atelier spécialisé. CUPRA recommande de se rendre chez un revendeur spécialisé CUPRA ou chez tout revendeur du réseau SEAT.

Rétroviseurs extérieurs

Si les rétroviseurs extérieurs de série du véhicule tracteur n'atteignent pas la zone située derrière la remorque, il sera nécessaire d'installer des rétroviseurs supplémentaires conformes aux dispositions du pays correspondant.

Les rétroviseurs extérieurs doivent être ajustés avant de prendre la route et doivent offrir un champ de vision suffisant à l'arrière.

Consommation électrique maximale de la remorque

Ne dépassez jamais les valeurs indiquées !

Europe, Asie, Afrique, Amérique du Sud et Amérique centrale

Feux stop (au total)	84 watts
Feux clignotants (de chaque côté)	42 watts
Feux de position (de chaque côté)	50 watts
Feux de recul (au total)	42 watts
Feu antibrouillard arrière	42 watts

Australie

Feux stop (au total)	108 watts
Feux clignotants (de chaque côté)	54 watts
Feux de position (de chaque côté)	100 watts
Feux de recul (au total)	54 watts
Feu antibrouillard arrière	54 watts

⚠ MISE EN GARDE

Si le dispositif d'attelage est monté de manière incorrecte ou n'est pas adéquat, la remorque risque de se détacher du véhicule et de provoquer de graves blessures.

⚠ AVERTISSEMENT

- Si les feux arrière de la remorque ne sont pas correctement raccordés, le système électronique du véhicule peut être endommagé.
- Si la remorque consomme trop d'énergie électrique, le système électronique du véhicule peut être endommagé.
- Ne raccordez jamais directement le système électrique de la remorque aux connexions électriques des groupes des feux arrière ou à d'autres sources d'alimentation. Utilisez uniquement les connexions prévues pour l'alimentation en courant de la remorque.

Atteler et brancher une remorque

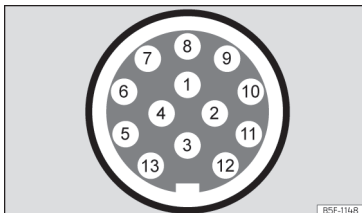


Fig. 172 Schéma de représentation : attribution des broches de la prise de courant de la remorque.

Broche	Signification
1	Clignotant gauche
2	Feu antibrouillard arrière
3	Masse des broches 1, 2, 4, 5, 6, 7 et 8
4	Clignotant droit
5	Feu de recul droit
6	Feu stop
7	Feu de recul gauche
8	Feux de recul
9	Positif permanent
10	Câble de charge positive
11	Masse de la broche 10

Broche	Signification
12	Non attribué
13	Masse de la broche 9

Prise de courant pour remorque

Pour le raccordement électrique de la remorque au véhicule tracteur, ce dernier dispose d'une prise de courant à 13 broches. Lorsque le moteur est en marche, les appareils électriques de la remorque recevront la tension via le raccordement électrique (broches 9 et 10 de la prise de courant de la remorque).

Si le système détecte qu'une remorque a été raccordée, ses appareils reçoivent de l'électricité via le branchement (broches 9 et 10). La broche 9 dispose de positif permanent. L'éclairage intérieur de la remorque peut ainsi fonctionner. Les appareils électriques, par exemple le réfrigérateur d'une caravane ne sont alimentés **que** si le moteur est en marche (par la broche 10).

Les câbles de masse, la broche 3, la broche 11 et la broche 13 ne devront jamais être raccordés entre eux pour ne pas provoquer de surcharge du système électrique.

Si la remorque dispose d'un **connecteur à 7 contacts**, il faudra utiliser un câble adaptateur adéquat. Dans ce cas, la fonction de la broche 10 ne sera pas disponible.

Câble d'attelage

Le câble de remorquage devra toujours bien être fixé au véhicule tracteur et disposer d'un jeu suffisant pour aborder les virages sans problème. Cependant, veillez à ce que le câble ne pende pas trop et ne frotte pas sur la chaussée lorsque le véhicule circule.

Feux arrière de la remorque

Veillez toujours à ce que les feux arrière de la remorque fonctionnent correctement et respectent les dispositions légales en vigueur. Veillez à ne pas dépasser l'absorption de puissance maximale de la remorque >>> page 285.

Inclure dans l'alarme antivol

La remorque n'est incluse dans l'alarme antivol que si les conditions suivantes sont réunies :

- Si le véhicule est équipé en usine d'une alarme antivol.
- Si le véhicule équipés en usine d'un dispositif d'attelage.
- Si la remorque est raccordée électriquement au véhicule tracteur via la prise de courant du dispositif d'attelage.
- Si le système électrique du véhicule et de la remorque sont en parfait état et ne présentent ni pannes, ni dommages.
- Si le véhicule a été verrouillé avec la clé et que l'alarme antivol est activée.

Lorsque le véhicule est verrouillé, l'alarme s'active en cas de coupure de la connexion électrique avec la remorque.

Avant d'accrocher ou de dételer une remorque, désactivez toujours l'alarme antivol. Dans le cas contraire, le capteur d'inclinaison risquerait de l'activer contre votre volonté.

Remorques avec feux arrière à technologie LED

Pour des raisons techniques, les remorques avec feux arrière à diodes électroluminescentes (LED) ne peuvent pas être incorporées à l'alarme antivol.

Lorsque le véhicule est verrouillé, l'alarme ne s'activera pas en cas de coupure de la connexion électrique entre le véhicule et la remorque équipée de feux LED.

⚠ MISE EN GARDE

Si les câbles ont été montés de manière inadéquate ou incorrecte, un courant excessif risque d'être transmis à la remorque et provoquer le dysfonctionnement du système électronique du véhicule ainsi que des accidents et des blessures graves.

- Ne confiez les travaux à réaliser sur le système électrique qu'à un atelier spécialisé.
- Ne raccordez jamais directement le système électrique de la remorque aux connexions électriques des groupes des feux arrière ou à d'autres sources d'alimentation.

⚠ MISE EN GARDE

Le contact entre les broches de la prise de courant de la remorque peut provoquer des courts-circuits, la surcharge du système électrique ou une panne du système d'allumage et provoquer des accidents et des blessures graves.

- Ne raccordez jamais entre elles les broches de la prise de courant de la remorque.
- Confiez à un atelier spécialisé la réparation des broches endommagées.

⚠ AVERTISSEMENT

Ne laissez pas la remorque attelée au véhicule si vous l'avez garé en maintenant la remorque avec sa roue d'appui ou ses supports. Si le véhicule monte ou descend notamment en raison d'une variation de charge ou à la crevaison d'un pneu, le dispositif d'attelage et la remorque font l'objet une pression accrue susceptible d'endommager le véhicule et la remorque.

ℹ Nota

- En cas de dysfonctionnement des systèmes électriques du véhicule, de la remorque ou de l'alarme antivol, confiez leur révision à un atelier spécialisé.
- Si les accessoires de la remorque consomment de l'énergie via la prise de courant avec le moteur arrêté, la batterie se déchargera.

- Si la batterie du véhicule est peu chargée, le raccordement électrique avec la remorque sera automatiquement coupé.

Chargement d'une remorque

Charge maximale techniquement admissible et charge verticale sur flèche du timon

La charge remorquable maximale techniquement admissible est le poids pouvant être remorqué par le véhicule >>> ⚠. La charge verticale exercée sur la flèche de timon est la charge qui est exercée verticalement du haut vers le bas sur l'attache du dispositif de remorquage.

Les informations concernant la charge remorquable et la charge verticale sur flèche du timon figurant sur la plaque signalétique du dispositif d'attelage sont uniquement des valeurs expérimentales. Les données relatives au véhicule figurant dans sa documentation se situent fréquemment en deçà de ces valeurs. Les données figurant dans la documentation officielle du véhicule ont toujours un caractère prioritaire.

Pour favoriser la sécurité au cours de route, CUPRA recommande de profiter toujours au maximum la charge verticale maximale techniquement admissible sur l'accouplement >>> page 283. Une charge verticale insuffisante nuit au comportement routier de l'ensemble véhicule/remorque.

La charge verticale existant entraîne l'augmentation du poids sur l'essieu arrière et réduit ainsi la charge utile du véhicule.

Poids de l'ensemble du véhicule tracteur et remorque

Le poids de l'ensemble se compose du poids réel de la remorque et du véhicule tracteur chargés.

Dans certains pays, les remorques sont classées par catégories. CUPRA vous recommande de vous informer auprès d'un atelier spécialisé concernant le type de remorque le mieux adapté à votre véhicule.

Chargement d'une remorque

L'ensemble véhicule tracteur/remorque doit être équilibré. Pour ce faire, vous devez tirer le meilleur parti de la charge verticale maximale techniquement admissible sur la flèche de timon et répartir la charge uniformément entre la partie arrière et la partie avant de la remorque :

- Répartissez la charge dans la remorque en veillant à placer les objets lourds le plus près possible de l'essieu ou au dessus de celui-ci.
- Arrimez solidement le chargement de la remorque.

Pression de gonflage des pneus

La pression de gonflage des pneus de la remorque correspond à celle préconisée par le fabricant de la remorque.

Lorsque vous tractez une remorque, gonflez les pneus du véhicule tracteur à la pression maximale autorisée >>> page 337.

⚠ MISE EN GARDE

Si vous dépassez la charge maximale autorisée par essieu, la charge verticale maximale techniquement admissible sur la flèche de timon ou la charge maximale autorisée du véhicule ou de l'ensemble véhicule tracteur/remorque, des accidents et des blessures graves peuvent se produire.

- Ne dépassez jamais les valeurs indiquées.
- La charge réelle sur les essieux avant et arrière ne devra jamais dépasser la charge maximale autorisée par essieu. Le poids avant et arrière du véhicule ne devra jamais dépasser la charge maximale autorisée.

⚠ MISE EN GARDE

Un déplacement de la charge peut présenter des risques pour la stabilité et la sécurité de l'ensemble véhicule tracteur/remorque et provoquer des accidents et des blessures graves.

- Chargez toujours correctement la remorque.
- Arrimez toujours la charge à l'aide de courroies d'amarrage ou de rubans de fixation adaptés et en bon état.

Conduire avec une remorque

Régler les projecteurs

L'avant du véhicule peut se relever lorsque la remorque est attachée et la lumière peut éblouir le reste de la circulation.

Particularités de la conduite avec remorque

- Lorsqu'il s'agit d'une remorque avec **frein par inertie**, freinez *d'abord doucement* puis plus énergiquement. De cette manière, vous éviterez les secousses risquant de se produire suite au blocage des roues de la remorque.
- En raison du poids de l'ensemble du véhicule tracteur et remorque, la distance de freinage augmente.
- En descente, rétrogradez (pour les boîtes manuelles ou en mode Tiptronic pour les boîtes automatiques) de manière à tirer parti du



frein moteur. Dans le cas contraire, le système de freinage risque de subir une surchauffe et de ne pas fonctionner correctement.


- La charge remorquée et le poids important de l'ensemble véhicule tracteur/remorque modifient le centre de gravité et les propriétés de conduite.
- Si le véhicule tracteur est vide et que la remorque est chargée, la distribution de la charge ne sera pas idéale. Dans ces conditions, conduisez très prudemment en réduisant votre vitesse en conséquence.

Démarrage en côte avec une remorque

En fonction de l'inclinaison de la pente et de la masse totale de l'ensemble véhicule tracteur/remorque, il est possible que l'ensemble recule légèrement lors du démarrage.

Pour démarrer en côte en tractant une remorque, procédez comme suit :

- Appuyez sur la pédale de frein et maintenez-la enfoncée.
- Appuyez une fois sur la touche  pour désactiver le frein de stationnement électronique >>> page 188.
- *Boîte de vitesses automatique* : Placez la commande de sélection en position **D/S**.
- Tirez la touche  et maintenez-la en position pour retenir l'ensemble véhicule tracteur/remorque à l'aide du frein de stationnement électronique.
- Relâchez la pédale de frein.

- Démarrez lentement.
- Ne relâchez pas la touche  tant que le moteur ne dispose pas d'une force motrice suffisante pour faire avancer le véhicule.

MISE EN GARDE

Si vous tractez une remorque de manière incorrecte, vous risquez de perdre le contrôle du véhicule et de provoquer des blessures graves.

- La conduite avec remorque et le transport d'objets lourds ou de grand volume peuvent modifier les propriétés de circulation du véhicule et augmenter la distance de freinage.
- Conduisez toujours de manière prudente et prévoyante. Freinez avec plus d'avance que d'habitude.
- Adaptez toujours la vitesse et le style de conduite aux conditions de visibilité, à la météo, à la chaussée et à la circulation. Ralentissez, en particulier dans les descentes.
- Accélérez avec prudence. Évitez les freinages et les manœuvres brusques.
- Réalisez les dépassements avec une extrême prudence. Réduisez immédiatement la vitesse si vous remarquez que la remorque se balance, même faiblement.
- N'essayez jamais de « redresser » l'ensemble véhicule tracteur/remorque en accélérant.



- Tenez compte de la vitesse maximale autorisée pour les véhicules tractant une remorque, car elle est parfois inférieure à celle permise pour les véhicules qui n'en tractent pas.

Stabilisation de l'ensemble véhicule tracteur/remorque

La stabilisation de l'ensemble véhicule tracteur/remorque constitue une fonction supplémentaire du programme électronique de stabilisation (ESC).

Si la stabilisation du véhicule et de la remorque détecte que la remorque se balance, elle intervient pour réduire le roulement de la remorque.

Exigences relatives à la stabilisation de l'ensemble véhicule/remorque

- Le véhicule est équipé d'usine d'un dispositif d'attelage ou a été ultérieurement équipé d'un dispositif compatible.
- L'ESC et le TCS sont activés. Le témoin  ou  du combiné d'instruments n'est pas allumé.
- La remorque est raccordée électriquement au véhicule tracteur via la prise de courant du dispositif d'attelage.
- Vous circulez à une vitesse supérieure à environ 60 km/h (37 mph).

- La charge verticale maximale techniquement admissible sur l'accouplement n'est pas dépassée.
- La remorque est équipée d'un timon rigide.
- Les remorques avec frein doivent être équipées d'un frein d'inertie mécanique.

⚠ MISE EN GARDE

La sécurité accrue fournie par la stabilisation de l'ensemble véhicule/remorque ne devra en aucun cas vous inciter à prendre des risques compromettant la sécurité.

- Adaptez toujours la vitesse et le style de conduite aux conditions de visibilité, à la météo, à la chaussée et à la circulation.
- Accélérez avec précaution si la chaussée est glissante.
- Arrêtez d'accélérer lorsque vous êtes en train de configurer l'un des systèmes.

⚠ MISE EN GARDE

La stabilisation de l'ensemble véhicule/remorque ne détecte parfois pas correctement toutes les situations de conduite.

- Lorsque l'ESC est désactivé, la stabilisation de l'ensemble véhicule tracteur/remorque est également désactivée.
- Le système de stabilisation ne détecte pas toujours les remorques légères, et donc ne les stabilise pas.

- Si vous circulez sur une chaussée peu adhérente, la remorque risque de faire une embardée, même en présence du système de stabilisation.
- Les remorques dont le centre de gravité est élevé peuvent se renverser même si elles ne se sont pas balancées auparavant.
- Si vous ne tractez pas de remorque mais qu'un connecteur est branché sur la prise de courant (par exemple si le véhicule est équipé d'un porte-vélo doté d'un éclairage), des freinages automatiques peuvent se produire dans certaines situations de conduite extrêmes.

Crochet d'attelage à déverrouillage électrique¹⁾

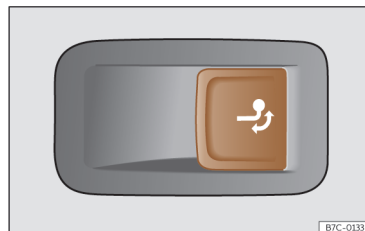


Fig. 173 Sur le côté droit du coffre à bagages : touche pour déverrouiller le crochet d'attelage.

Le crochet d'attelage se situe sur le pare-chocs. Le crochet d'attelage à déverrouillage électrique ne peut pas être retiré.

Aucune personne, ni aucun animal ou objet ne doit se trouver dans la trajectoire du crochet d'attelage >>> ⚠.

Déverrouiller le crochet d'attelage et le retirer

- Arrêtez le véhicule et activez le frein de stationnement électronique >>> page 188.
- Coupez le moteur.
- Ouvrez le hayon.

¹⁾ Non disponible sur tous les marchés.

- Tirez la touche >>> **fig. 173** brièvement. Le crochet d'attelage se déverrouille électriquement et tourne automatiquement vers l'extérieur. Le témoin de la touche clignote.
- Terminez de sortir le crochet d'attelage à la main jusqu'à ce que vous sentiez et entendiez qu'il est enclenché et que le témoin s'allume et reste allumé.
- Fermez le hayon.
- Atteler et brancher une remorque >>> **page 287**.

Escamoter le crochet d'attelage

- Arrêtez le véhicule et activez le frein de stationnement électronique.
- Coupez le moteur.
- Décrochez la remorque et débranchez la connexion électrique entre le véhicule et la remorque. Si vous utilisez un adaptateur, retirez-le de la prise de courant de la remorque.
- Ouvrez le hayon.
- Tirez la touche >>> **fig. 173** brièvement. Le crochet d'attelage se déverrouille électriquement.
- Tournez le crochet d'attelage situé sous le pare-chocs à la main jusqu'à ce que vous sentiez et entendiez qu'il est enclenché et que le témoin de la touche s'allume et reste allumé.
- Fermez le hayon.

Témoin de contrôle de la touche

- **Clignote** : Cela signifie que le crochet d'attelage ne s'est pas encore enclenché correctement ou est endommagé >>> **△**.
- **Reste allumé** : S'il reste allumé avec le hayon arrière ouvert, cela signifie que le crochet d'attelage s'est correctement enclenché correctement, qu'il soit sorti ou escamoté.

Le témoin de contrôle de la touche s'éteint environ une minute après la fermeture du hayon arrière.

△ MISE EN GARDE

La mauvaise utilisation du dispositif de remorquage peut provoquer des blessures et des accidents.

- Utilisez le crochet d'attelage uniquement s'il est correctement monté.
- Assurez-vous toujours qu'aucune personne, ni aucun animal ou objet ne se trouve dans la trajectoire du crochet d'attelage.
- N'intervenez jamais avec un outil lorsque le crochet d'attelage est en mouvement.
- N'appuyez jamais sur la touche >>> **fig. 173** lorsqu'une remorque est accrochée ou qu'un porte-bagages ou d'autres accessoires sont montés sur l'attelage.

- Si le crochet d'attelage ne s'encastre pas correctement, ne l'utilisez pas, et rendez-vous dans un atelier spécialisé pour demander une révision du dispositif d'attelage.
- Si le système électrique ou le dispositif d'attelage est défectueux, rendez-vous dans un atelier spécialisé pour le faire réviser.
- Si la boule présente à un certain endroit un diamètre inférieur à 49 mm, n'utilisez en aucun cas le dispositif d'attelage.

! AVERTISSEMENT

Si vous nettoyez le véhicule à l'aide d'un dispositif à haute pression ou à vapeur, n'orientez pas le jet directement sur le crochet d'attelage escamotable ni sur la prise de courant du dispositif d'attelage pour éviter d'endommager les joints ou d'éliminer la graisse nécessaire à sa lubrification.

i Nota

Il peut arriver que l'attelage ne puisse pas être actionné à des températures extrêmement basses. Dans ce cas, il suffit de laisser le véhicule dans une enceinte plus chaude (un garage par exemple).

Montage d'un dispositif de portage arrière ou d'un porte-vélos sur l'attelage pour remorque

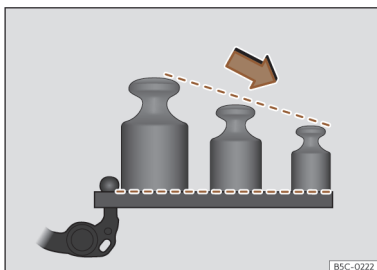



Fig. 174 Distribution recommandée du poids sur le dispositif de portage arrière.

Les dispositifs de portage arrière sont, par ex. les porte-vélos ou les boîtes de chargement montés sur l'attelage pour remorque.

Utilisez uniquement des dispositifs de portage arrière prévus par le fabricant correspondant au modèle de véhicule, l'année de modèle et la version de véhicule en question >>> .

CUPRA recommande d'utiliser des pièces de rechange et des accessoires d'origine CUPRA, pouvant être achetés auprès des concessionnaires de la marque. Montez le dispositif de portage arrière selon les instructions de montage du fabricant.

La capacité de charge résulte du poids du dispositif de portage arrière et de celui de la charge transportée.

La capacité de charge maximale recommandée du dispositif de portage arrière, monté sur l'attelage pour remorque, peut être différent à la charge verticale maximale, sur l'accouplement spécifique du véhicule.

Pourtant, il est interdit de dépasser la charge verticale maximale autorisée sur le dispositif de remorquage (qui dépend du modèle).

La capacité de charge est réduite par l'effet de levier qui se produit lorsque le dispositif de portage s'éloigne plus de la boule d'attelage.

Placez les objets lourds le plus près que possible de l'attelage pour remorque >>> **fig. 174.**

Capacité de charge maximale en fonction du véhicule

Pour connaître la capacité de charge recommandée pour votre véhicule, constatez quelle est la charge verticale maximale sur son accouplement >>> page 371. Vous pouvez consulter ci-après la capacité de charge dans le tableau suivant.

Conformément à la directive UN-R-55, CUPRA recommande de ne monter que la quantité de vélos indiquée sur le dispositif de portage arrière.

Charge verticale maximale sur l'accouplement spécifique du véhicule	Capacité de charge maximale	Nombre de vélos
50 kg	50 kg	2
55 kg	55 kg	2
À partir de 75 kg	75 kg	3

Encorbellement maximal de la charge du dispositif de portage arrière

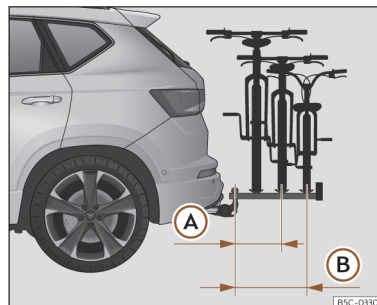


Fig. 175 Schéma de représentation de l'encorbellement maximal de la charge sur un porte-vélo pour deux ou trois vélos.

- A** Avec jusqu'à 55 kg de capacité de charge : 500 mm (environ 19,7 in)

- Ⓑ Avec 75 kg de capacité de charge :
700 mm (environ 27,6 in)

L'encorbellement maximal ne devra pas dépasser, en cas de porte-vélos pour deux vélos, 500 mm du centre de la boule d'attelage au centre de la voie du dernier support >>> **fig. 175**

- Ⓐ. En cas de porte-vélos pour trois vélos, il ne faudra pas dépasser 700 mm >>> **fig. 175** Ⓑ.

⚠ MISE EN GARDE

Une mauvaise utilisation du dispositif de portage arrière monté sur le crochet d'attelage peut provoquer des blessures et des accidents.

- Assurez-vous que le dispositif de portage est adéquat pour votre véhicule.
- Lisez et tenez toujours compte des instructions de montage du fabricant du dispositif de portage arrière.
- Ne fixez jamais un dispositif de portage arrière sur l'attelage pour remorque au-dessous de la boule d'attelage. Le dispositif pourrait glisser à cause de la forme de l'attelage.

i Nota

CUPRA recommande de retirer, si possible, tous les accessoires de la charge fixée sur le dispositif de portage avant de prendre la route. Ces accessoires peuvent être, par exemple, des paniers et des sacs, des

sièges pour enfants ou des batteries. Vous améliorerez ainsi l'aérodynamique et le centre de gravité du dispositif de portage arrière.

Montage arrière d'un dispositif de remorquage en deuxième monte

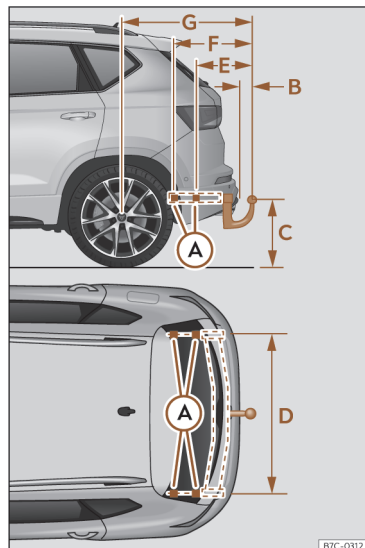


Fig. 176 Cotes et points de fixation pour l'installation d'un dispositif d'attelage en deuxième monte.

Cotes de distance :

- Ⓐ Points de fixation sur le véhicule

B7C-0312

- Ⓑ 65 mm (minimum)
- Ⓒ 350 mm à 420 mm (véhicule au maximum de charge)
- Ⓓ 1 043 mm
- Ⓔ 413,5 mm
- Ⓕ 633,5 mm
- Ⓖ 959 mm

CUPRA recommande de confier l'installation d'un dispositif d'attelage en deuxième monte à un atelier spécialisé. Il est par exemple probable qu'il soit nécessaire d'adapter le système de refroidissement ou de monter des plaques thermo-isolantes. CUPRA recommande de se rendre chez un revendeur spécialisé CUPRA ou chez tout revendeur du réseau SEAT.

Si un dispositif d'attelage est monté ultérieurement sur le véhicule, veillez à toujours tenir compte des cotes de distance.

La cote allant du centre de la boule jusqu'au sol >>> **fig. 176 Ⓒ** ne doit en aucun cas être inférieure à celle indiquée. Cette instruction vaut également pour le véhicule entièrement chargé, y compris la charge verticale maximale techniquement admissible sur la flèche de timon.

MISE EN GARDE

Si les câbles sont raccordés de manière inadéquate ou incorrecte, des dysfonctionnements du système électronique du véhicule peuvent se produire et provoquer des accidents et des blessures graves.

- Ne raccordez jamais le système électrique de la remorque aux connexions électriques des groupes des feux arrière ou à d'autres sources d'alimentation inappropriées. Utilisez uniquement des connecteurs conçus pour le raccordement d'une remorque.
- Confiez l'installation d'un dispositif d'attelage en deuxième monte uniquement à un atelier spécialisé.

MISE EN GARDE

Si le dispositif d'attelage est monté de manière incorrecte ou n'est pas adéquat, la remorque risque de se détacher du véhicule tracteur. Cette situation risque de provoquer des accidents graves et des blessures mortelles.

Nota

- Selon la norme EU2021_535, l'installation d'un dispositif de remorquage qui ne peut pas être retiré ou rétracté n'est pas autorisée.
- Utilisez uniquement des dispositifs d'attelage autorisés par CUPRA pour le modèle en question.

- Sur certaines versions, il est déconseillé de monter une solution d'attelage conventionnelle. Consultez votre partenaire SEAT.

Combustible et épuration des gaz d'échappement

Plein effectué

Avertissements de sécurité sur le traitement du carburant

⚠ MISE EN GARDE

Le carburant est facilement inflammable et peut occasionner des brûlures graves, ainsi que d'autres blessures.

- Lorsque vous faites le plein de carburant, vous devez arrêter le moteur et couper le contact d'allumage pour des raisons de sécurité.
- Il est interdit de fumer lorsque vous faites le plein ou remplissez un jerricane. Éloignez-vous également de tout type de flamme – risque d'explosion !
- Respectez la législation en vigueur en cas d'utilisation, de stockage ou de transport d'un jerricane.
- Nous vous recommandons, pour des raisons de sécurité, de ne pas transporter de jerrycan. En cas d'accident, celui-ci risque d'être endommagé, laissant le carburant s'écouler.

• Si, dans des cas exceptionnels, vous devez transporter du carburant dans un jerricane, observez ce qui suit :

- Ne remplissez jamais le jerricane avec du carburant lorsqu'il se trouve dans ou sur le véhicule. Risque d'explosion ! Posez toujours le jerricane sur le sol pendant son remplissage.
- Le pistolet distributeur doit être introduit à fond dans l'orifice de remplissage du jerricane.
- Sur les jerricanes en métal, le pistolet distributeur doit entrer en contact avec le jerricane pendant le remplissage du carburant. Cette précaution permet d'éviter la formation d'électricité statique.
- Ne renversez jamais de carburant dans le véhicule ou dans le coffre à bagages. Le carburant qui s'évapore est explosif - danger de mort !

⚠ AVERTISSEMENT

- Si du carburant a débordé sur la carrosserie, il faut l'essuyer immédiatement. Risque d'endommagement de la peinture.
- Ne roulez jamais jusqu'à l'épuisement complet du carburant. Le catalyseur peut être endommagé.

🌿 Conseil antipollution

Ne remplissez pas trop le réservoir de carburant. En effet, le carburant pourrait déborder en cas d'échauffement.

📄 Nota

Il n'existe aucun mécanisme d'urgence pour débloquer la trappe à carburant. Si nécessaire, faites appel à un spécialiste en mesure de vous dépanner.

Faire le plein de carburant

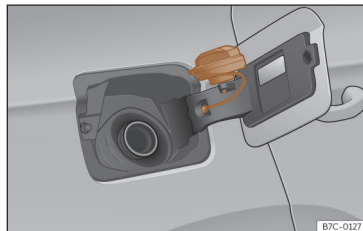


Fig. 177 Trappe à carburant avec bouchon ouvert.

La trappe à carburant se trouve du côté droit de la partie arrière du véhicule.

- La trappe à carburant est déverrouillée lorsque la voiture a été déverrouillée à partir de la télécommande de verrouillage centralisé >>> page 73.
- Ouvrez la trappe à carburant en appuyant sur la zone du dispositif de retenue.
- Dévissez le bouchon du réservoir en le tournant vers la gauche.

• Placez le bouchon dans le logement se trouvant sur la charnière de la trappe à carburant ouverte >>> **fig. 177**.

• Commencez à faire le plein. Dès que le pistolet automatique de la pompe coupe l'alimentation en carburant, le réservoir est plein. Ne continuez pas à faire le plein après le premier arrêt de la pompe - vous rempliriez l'espace de dilatation prévu dans le réservoir.

• Vissez le bouchon vers la droite jusqu'en butée.

• Fermez la trappe.

Le type de carburant à utiliser pour votre véhicule est indiqué sur un autocollant apposé sur la face intérieure de la trappe à carburant. Pour plus d'informations sur le carburant, consultez >>> **page 297**.

La capacité du réservoir de votre véhicule est indiquée à >>> **page 371**.

Types de carburant

Identification des carburants¹⁾

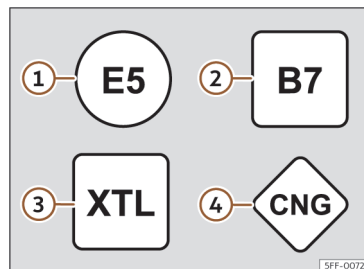


Fig. 178 Identification des carburants conformément à la directive de l'Union européenne (UE) 2014/94/.

Les carburants sont identifiés par différents symboles situés sur la pompe et sur le bouchon du réservoir de votre véhicule. Cette identification permet d'éviter toute confusion lors du choix du carburant.

- 1) **Essence** à l'éthanol (« E » pour Éthanol). Le nombre indique le pourcentage d'éthanol dans l'essence :
« E5 » signifie une teneur maximale en éthanol de 5 %.
« E10 » signifie une teneur maximale en éthanol de 10 %.

« E20 » signifie une teneur maximale en éthanol de 20 %.

- 2) **Diesel** selon la norme EN590. Le nombre indique le pourcentage maximum de biodiesel dans le carburant. « B7 » signifie un maximum de 7 % de biodiesel.
- 3) **Diesel synthétique** selon la norme EN15940.
- 4) **Gaz naturel** : « CNG » signifie Compressed Natural Gas (gaz naturel comprimé).

Type d'essence

Le type de carburant à utiliser est inscrit sur la face intérieure de la trappe à carburant.

Le véhicule est équipé d'un catalyseur et exige uniquement de l'**essence sans plomb**. L'essence doit répondre à la norme européenne EN 228 et être **exempte de soufre**. Respectez la réglementation du pays où vous conduisez. Les différents types d'essence se différencient par leur **indice d'octane (ROZ)** ou leur **indice de cliquetis (AKI)**.

Essence super plus sans plomb 98 ou essence super 95 minimum

Il est conseillé de faire le plein avec de l'essence super plus 98 (93 AKI). S'il n'y en a pas : essence super 95 (91 AKI) (avec une légère perte de puissance).

¹⁾ Varie selon les pays.

En son absence, il est possible d'utiliser si nécessaire de l'essence ordinaire 91 (87 AKI). Vous ne devez alors faire tourner le moteur qu'à régime moyen et ne le solliciter que faiblement. Rajoutez dès que possible du super-carburant.

ⓘ AVERTISSEMENT

- N'utilisez pas les carburants riches en éthanol (E30, E100, etc.) pour faire le plein. Vous risquez d'endommager le circuit de carburant.
- Une diminution permanente de l'efficacité du catalyseur est observée dès le premier plein avec du carburant au plomb ou contenant d'autres additifs métalliques.
- Utilisez uniquement les additifs d'essence homologués par SEAT. Les produits contenant des substances visant à augmenter l'indice d'octane ou réduire les détonations peuvent comprendre des additifs métalliques entraînant des dommages significatifs sur le moteur et le catalyseur. Les produits de ce type ne doivent pas être utilisés.
- Les carburants désignés à la pompe comme « métallifères » ne doivent pas être utilisés. Les carburants LRP (*lead replacement petrol*) contiennent des additifs métalliques en grandes quantités. Risque d'endommagement du moteur !
- En cas d'utilisation d'une essence à faible indice d'octane, le moteur peut être endommagé s'il est soumis à de fortes sollicitations ou si vous le faites tourner à un régime élevé.

ⓘ Nota

- Il est possible de faire le plein avec une essence dont l'indice d'octane est supérieur à celui recommandé pour le moteur.
- Il est également possible de faire le plein avec du carburant pauvre en soufre dans les pays ne disposant pas de carburant sans soufre.

Gestion du moteur et système d'épuration des gaz d'échappement

Brève introduction

⚠ MISE EN GARDE

En raison des températures élevées atteintes par le système d'épuration des gaz d'échappement, vous ne devez pas garer votre véhicule près d'une surface pouvant s'enflammer facilement. Risque d'incendie !

⚠ MISE EN GARDE

Ne pas appliquer de produits d'entretien pour les soubassements du véhicule dans la zone du système d'échappement : risque d'incendie !

Catalyseur

Pour que le catalyseur fonctionne longtemps

- Sur les moteurs à essence, utilisez uniquement de l'essence sans plomb.
- Ne videz pas complètement le réservoir de carburant.
- Lors du changement ou de l'ajout d'huile moteur, ne dépassez pas la quantité requise >>> page 326, *Vérification et appoint du niveau d'huile moteur*.
- Ne procédez pas à un démarrage par remorquage mais utilisez des câbles de démarrage >>> page 304.

Si vous constatez une panne de combustion, une baisse de puissance ou un fonctionnement irrégulier du moteur, contactez un atelier spécialisé pour faire réviser le véhicule. En règle générale, le témoin de gaz d'échappement 🚗 s'allume lorsque les symptômes décrits se produisent. Dans ce cas, le carburant qui n'a pas été brûlé peut parvenir dans le système d'échappement et être libéré en l'atmosphère. Par ailleurs, le catalyseur risquerait d'être endommagé par surchauffe.

AVERTISSEMENT


Ne videz pas complètement le réservoir de carburant, l'irrégularité de l'alimentation peut provoquer des ratés. Lors des ratés d'allumage, du carburant non brûlé parvient dans le système d'échappement, ce qui peut provoquer une surchauffe et un endommagement du catalyseur.

Conseil antipollution

Dans certains cas, il peut arriver que, même si le système d'échappement fonctionne parfaitement, les gaz dégagent une odeur similaire à du soufre. Cela dépendra de la teneur en soufre du carburant. Cela peut être évité, dans de nombreux cas, en faisant le plein avec une autre marque.

Filtre à particules

Le filtre à particules filtre pratiquement toutes les particules de suie du système d'échappement. En conduite normale, le filtre se nettoie automatiquement. Si le filtre ne se nettoie pas automatiquement (par exemple, en cas de trajets courts fréquents), il est obstrué par de la suie et l'indication destinée au conducteur apparaît :

 **Filtre à particules : il se nettoie en cours de route. Voir Manuel.**

Le filtre à particules doit être nettoyé (régénération).

Régénération du filtre à particules essence et diesel¹⁾

Condition pour la procédure de régénération : le moteur doit être à sa température de fonctionnement.

- Conduisez à une vitesse comprise entre 50 et 120 km/h (31 et 75 mi/h). Cela augmente la température et brûle la suie dans le filtre >>> page 299.
- Respectez les limitations de vitesse légales ainsi que les rapports recommandés.
- Terminer la régénération après l'extinction du témoin lumineux.

Si le témoin reste allumé après 30 minutes de conduite en mode régénération, contactez un atelier spécialisé pour faire réparer le défaut.

Régénération du filtre à particules (uniquement pour les moteurs 2.0l et 2.5l TSI)

Condition pour la procédure de régénération : le moteur doit être à sa température de fonctionnement.

• Conduisez à une vitesse d'au moins 80 km/h >>> page 299.

• Retirez le pied de la pédale d'accélérateur pendant quelques secondes pour laisser le véhicule rouler avec le rapport engagé.

- Respectez les limitations de vitesse légales ainsi que les rapports recommandés.
- Répétez cette procédure (accélérer et laisser rouler) jusqu'à ce que le témoin s'éteigne.

Cette procédure déclenche un processus de nettoyage autonome du filtre à particules et peut prendre un certain temps.


Si le témoin **ne s'éteint pas**, rendez-vous dans un atelier spécialisé pour réparer la panne.

MISE EN GARDE

Adaptez votre vitesse aux conditions météorologiques, de la chaussée, de l'environnement et de circulation si le filtre à particules est en phase de régénération. Les recommandations d'itinéraire ne doivent jamais vous amener à ne pas respecter les réglementations propres à chaque pays en matière de circulation.

¹⁾ Sauf moteurs essence 2.0l et 2.5l TSI.

Nota

Si pendant le processus de régénération du filtre à particules, vous recevez également l'avertissement de réserve de carburant , le processus peut être interrompu. Faites le plein et poursuivez le processus de régénération du filtre à particules.

AVERTISSEMENT

- Lorsque le système d'échappement détecte que le filtre à particules est proche de la saturation, la fonction autonettoyante du système d'échappement recommande le rapport optimal pour cette fonction.
- En raison des températures élevées provoquées par la régénération du filtre à particules, il est possible qu'après l'arrêt du moteur (même s'il n'a pas encore atteint sa température de fonctionnement) le ventilateur du radiateur se mette en marche.
- Pendant la régénération, du bruit, des odeurs et un régime de ralenti élevé peuvent se produire.
- Afin de ne pas réduire la durée de vie du filtre à particules, utilisez toujours la bonne huile moteur et le bon carburant. Évitez également de faire toujours des trajets courts.

Résolution de problèmes

Dysfonctionnement du système de contrôle des gaz d'échappement

Le témoin de contrôle s'allume en jaune.

Levez le pied de l'accélérateur et roulez prudemment jusqu'à l'atelier spécialisé le plus proche pour y faire contrôler le moteur.

Défauts de combustion pouvant endommager le catalyseur

Le témoin de contrôle clignote en jaune.

Levez le pied de l'accélérateur et roulez prudemment jusqu'à l'atelier spécialisé le plus proche pour y faire contrôler le moteur.

Filtre à particules obstrué

Le témoin de contrôle s'allume en jaune

>>> page 299.



EPC Défaut dans la gestion du moteur à essence

Le témoin de contrôle s'allume en jaune.

Faites contrôler dès que possible le moteur par un atelier spécialisé.

Lorsque le contact est mis, le témoin **EPC** (Electronic Power Control) s'allume et doit s'éteindre une fois le moteur démarré.

AVERTISSEMENT

Tant que les témoins ,  ou **EPC** restent allumés, il est possible que le moteur présente un dysfonctionnement, que la consommation de carburant augmente et que le moteur perde de la puissance.

Situations diverses

Outillage de bord

Kit d'outillage de bord

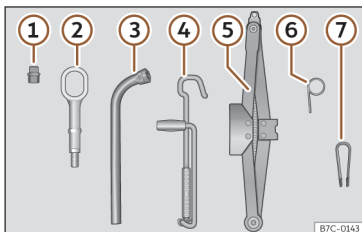


Fig. 179 Dans le coffre à bagages, sous le plancher de la surface de chargement : outillage de bord.

L'outillage de bord est logé sous le plancher de chargement dans le coffre à bagages. Pour accéder à l'outillage de bord >>> page 275.

L'outillage de bord comprend :

- ① Adaptateur du boulon antivol
- ② Œillet de remorquage à visser
- ③ Clé pour les roues
- ④ Manivelle du cric
- ⑤ Un cric

- ⑥ Crochet pour extraire les enjoliveurs de roue centraux
- ⑦ Pince pour les capuchons de boulons de roue

Quelques-unes des pièces citées ici ne s'apparentent qu'à certaines versions de modèles ou sont des options.

⚠ MISE EN GARDE

L'outillage de bord, le kit anti-crevaison et la roue de secours libre dans l'habitacle pourraient être violemment projetés en cas de manœuvres soudaines, de freinages brusques et d'accidents, pouvant provoquer des blessures graves.

- Vérifiez toujours que l'outillage de bord, le kit de crevaison et la roue de secours ou d'urgence sont correctement fixés dans le coffre à bagages.

⚠ MISE EN GARDE

L'outillage de bord inapproprié ou endommagé peut causer des blessures et des accidents.

- Ne travaillez jamais avec des outils inappropriés ou endommagés.

i Nota

Le cric n'est pas un objet utilisé généralement dans le cadre de la maintenance. Si nécessaire, il devra être graissé à l'aide de graisse universelle.

Remplacement des balais

Poste d'entretien de l'essuie-glace

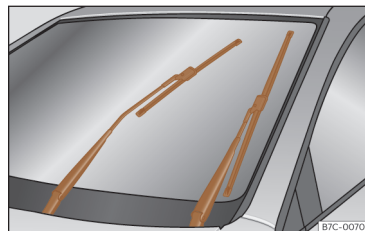


Fig. 180 Essuie-glace en position d'entretien.

Vérifiez que les balais ne sont pas gelés.

Lorsque l'essuie-glace se trouve en position d'entretien, il est possible d'en rabattre les bras >>> **fig. 180**.

- Fermez le capot du moteur >>> page 315.
- Mettez et coupez le contact.
- Appuyez sur le levier de l'essuie-glace brièvement vers le bas.

Avant de commencer à conduire, il faut abaisser les bras d'essuie-glace. En actionnant le levier de l'essuie-glace, les bras d'essuie-glace reviennent dans leur position initiale.

Nota

- Les bras d'essuie-glace ne peuvent être amenés en position de maintenance que si le capot avant est entièrement fermé.
- Vous pouvez également activer la position d'entretien lorsque vous recouvrez le pare-brise en hiver d'une protection contre le givre.

Remplacement des balais d'essuie-glace

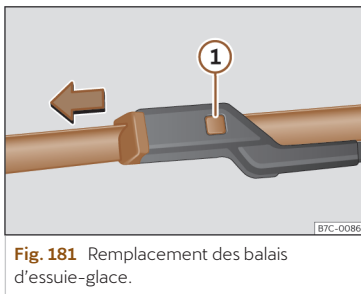


Fig. 181 Remplacement des balais d'essuie-glace.

Les balais d'essuie-glace sont équipés de série avec une couche de graphite. Cette couche permet au balayage sur la glace d'être silencieux. Si la couche est endommagée, le bruit augmente lors du balayage de l'eau sur la glace.

Contrôlez régulièrement l'état des balais d'essuie-glace. **Si les balais raclent sur la vitre**, il est conseillé de les remplacer s'ils sont endommagés ou de les nettoyer s'ils sont encrassés >>> ①.

Si cette mesure n'apporte aucune amélioration, l'angle de montage des bras d'essuie-glace doit être modifié. Cette modification doit toutefois être contrôlée, et le cas échéant corrigée, dans un atelier spécialisé.

Il est nécessaire de remplacer immédiatement les balais d'essuie-glace endommagés. Vous pouvez les acheter dans des ateliers spécialisés.

Soulèvement/rabattement des bras d'essuie-glace

- Ramenez l'essuie-glace en position d'entretien >>> page 301.
- Saisissez les bras d'essuie-glace **unique-ment** par le point de fixation du balai.

Nettoyage des balais d'essuie-glace

- Soulevez les bras d'essuie-glace.
- Éliminez avec soin la poussière et la saleté des balais d'essuie-glace à l'aide d'un chiffon doux.
- S'ils sont très sales, utilisez une éponge ou un chiffon avec soin >>> ①.

Remplacement des balais de l'essuie-glace avant

- Levez et rabattez les bras porte-balais.
- Maintenez la touche de déverrouillage >>> **fig. 181** ① enfoncée en tirant légèrement le balai dans le sens de la flèche.
- Placez un balai neuf, **de taille et de modèle identiques**, sur les bras porte-balais et encastrez-le.
- Remplacez les bras porte-balais contre le pare-brise.

Remplacement du balai de l'essuie-glace arrière

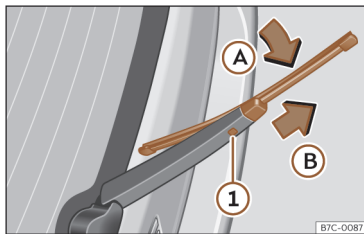


Fig. 182 Remplacement du balai d'essuie-glace arrière.

- Soulevez le bras de l'essuie-glace arrière.
- Faites pivoter légèrement le balai d'essuie-glace >>> **fig. 182** (flèche **A**).
- Maintenez la touche de déverrouillage **1** enfoncée et tirez en même temps sur le balai dans le sens indiqué par la flèche **B**.
- Insérez sur le bras d'essuie-glace arrière un balai d'essuie-glace neuf **de même longueur et de même type** dans le sens contraire de la flèche **B** et jusqu'à ce que la touche **1** s'encastre.
- Repliez le bras de l'essuie-glace et appuyez-le contre la lunette arrière.

⚠ MISE EN GARDE

Les balais d'essuie-glace usés ou sales réduisent la visibilité et augmentent le risque d'accidents et de blessures graves.

- Remplacez les balais d'essuie-glace dès qu'ils sont endommagés ou usés et qu'ils ne nettoient plus suffisamment le pare-brise.

⚠ AVERTISSEMENT

- Des balais d'essuie-glace défectueux ou encrassés peuvent rayer le verre.
- Si vous utilisez des nettoyeurs contenant des solvants, des éponges rêches ou des objets pointus pour nettoyer les balais, vous endommagerez la couche de graphite.
- Ne nettoyez jamais les glaces avec du carburant, du dissolvant pour vernis à ongles, du diluant ou des produits similaires.
- En cas de gel, vérifiez si les balais d'essuie-glace ne sont pas gelés avant de mettre en marche l'essuie-glace. S'il fait froid, il peut être utile de placer l'essuie-glace en position d'entretien lorsque vous garez le véhicule >>> page 301.

⚠ AVERTISSEMENT

- Pour éviter d'endommager le capot-moteur et les bras d'essuie-glace, abaissez-les uniquement en position d'entretien.
- Avant de commencer à conduire, il faut toujours abaisser les bras de l'essuie-glace.

Aide au démarrage

Brève introduction

Si le moteur ne démarre pas suite à une décharge de la batterie de 12 volts du véhicule, vous pouvez utiliser la batterie d'un autre véhicule pour lancer le moteur.

Pour le démarrage de fortune, il vous faut des câbles de démarrage conformes à la norme **DIN 72553** (consultez les indications du fabricant de câbles). La section du câble sur les véhicules avec moteur à essence doit être de 25 mm² minimum, et sur les véhicules avec moteur diesel de 35 mm² minimum.

⚠ AVERTISSEMENT

Pour éviter des dégâts considérables sur le système électrique du véhicule, prenez en compte ce qui suit :

- Si les câbles de démarrage ne sont pas connectés de la manière appropriée, un court-circuit peut se produire.
- Utilisez seulement des câbles de démarrage avec des pinces entièrement isolées.
- Empêchez les véhicules d'entrer en contact, sinon le courant pourrait commencer à circuler dès que les pôles positifs sont connectés.

Aide au démarrage : description

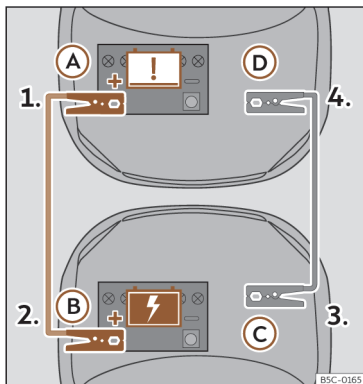


Fig. 183 Schéma de branchement pour les véhicules équipés du système Start-Stop.

La batterie déchargée doit être branchée en bonne et due forme sur le réseau de bord.

Veillez à ce que les pinces polaires raccordées aient un contact métallique suffisant.

Branchement des câbles de démarrage

Les câbles de démarrage ne pourront être connectés que dans l'ordre suivant 1 > 2 > 3 > 4 >>> fig. 183.

1. Coupez le contact sur les deux véhicules >>> ⚠.

2. Raccordez une extrémité du câble d'urgence *rouge* au pôle positif (+) du véhicule dont la batterie est déchargée (A).
3. Raccordez l'autre extrémité du câble de démarrage *rouge* à la borne positive (+) du véhicule fournissant le courant (B).
4. Raccordez une extrémité du câble de démarrage *noir* (C) à une borne de mise à la terre appropriée, à une pièce métallique massive vissée au bloc-moteur, ou au bloc-moteur lui-même.
5. Branchez l'autre extrémité du câble de démarrage *noir* (D), dans le véhicule avec la batterie déchargée à une pièce en métal massif vissée au carter-moteur ou directement au carter-moteur mais le plus loin possible de la batterie A.
6. Disposez les câbles de sorte qu'ils ne puissent pas être happés par les pièces en rotation dans le compartiment-moteur.
7. Lancez le moteur du véhicule fournissant le courant et laissez-le tourner au ralenti.
8. Lancez le moteur du véhicule dont la batterie est déchargée et attendez deux à trois minutes jusqu'à ce qu'il tourne.
9. Si les feux de croisement sont allumés, éteignez-les avant de débrancher les câbles de démarrage.
10. Mettez en marche, sur le véhicule dont la batterie est déchargée, la soufflante de chauffage et le dégivrage de lunette arrière afin d'éliminer les pics de tension qui se forment au moment du débranchement.
11. Les moteurs tournant, débranchez les câbles exactement dans l'ordre inverse de celui décrit ci-dessus.

Si le moteur ne démarre pas au bout de 10 secondes, répétez l'opération environ une minute plus tard.

⚠ MISE EN GARDE

- Respectez les avertissements pour les interventions dans le compartiment-moteur >>> page 315.
- La batterie fournissant le courant doit avoir la même tension (12V) et environ la même capacité (voir indications figurant sur la batterie) que la batterie déchargée. Risque d'explosion !
- N'effectuez jamais un démarrage avec des câbles si l'une des batteries est gelée – risque d'explosion ! Même après le dégel, il subsiste un risque de brûlures corrosives par écoulement d'électrolyte. Remplacez une batterie qui a gelé.
- Maintenez la batterie à l'écart des sources d'ignition (flamme nue, cigarettes allumées, etc.). Risque d'explosion !
- Respectez la notice d'utilisation du fabricant des câbles de démarrage.

- Ne raccordez pas le câble négatif directement à la borne négative de la batterie déchargée de l'autre véhicule. La formation d'étincelles pourrait entraîner l'inflammation du gaz oxyhydrique s'échappant de la batterie – risque d'explosion !
- Ne raccordez pas le câble négatif à des pièces du système d'alimentation en carburant ou aux conduites de frein de l'autre véhicule.
- Les parties non isolées des pinces polaires ne doivent pas se toucher. De plus, le câble raccordé à la borne positive de la batterie ne doit jamais entrer en contact avec des pièces du véhicule conductrices de courant – risque de court-circuit !
- Disposez les câbles de démarrage de manière qu'ils ne puissent pas être happés par des pièces en rotation dans le compartiment-moteur.
- Ne vous penchez pas au-dessus d'une batterie – risques de brûlures par l'électrolyte !
- Tenez compte de la notice du fabricant des câbles de démarrage et de l'autre véhicule.

AVERTISSEMENT

Faites contrôler immédiatement la batterie de 12 volts par un atelier spécialisé.

Remorquer le véhicule

Brève introduction

Le remorquage requiert une certaine habitude, surtout avec l'usage d'un câble de remorquage. Il est préférable que les deux conducteurs connaissent les particularités du remorquage. Les conducteurs non habitués doivent donc éviter de remorquer un véhicule.

Lors du remorquage, maintenez à tout moment un style de conduite évitant les forces de traction inadmissibles et les à-coups. Sur une chaussée non ferme, le fait de surcharger les pièces de fixation peut s'avérer dangereux.

Veillez toujours respecter les dispositions légales en matière de démarrage par remorquage et de remorquage.

Démarrage par remorquage

Démarrer par remorquage consiste à mettre en marche le moteur d'un véhicule alors qu'un autre le met en mouvement en le tractant.

Le véhicule peut être démarré par remorquage à l'aide d'une barre ou d'un câble de remorquage.

Remorquer

Le remorquage consiste à tracter un véhicule qui n'est pas en état de démarrer.

Le véhicule peut être remorqué à l'aide d'une barre ou d'un câble de remorquage :

- La vitesse maximale autorisée est de 50 km/h (30 mph).
- La distance maximale autorisée est de 50 km (30 mi).

Câble et barre de remorquage

Le remorquage avec une barre est préférable pour ménager les véhicules et assurer la sécurité. Vous devriez utiliser un câble de remorquage uniquement si vous ne disposez pas de barre de remorquage.

Le câble de remorquage devra être élastique afin de ménager les deux véhicules. Utilisez un câble en fibres synthétiques ou un câble fabriqué dans un matériau présentant une élasticité similaire.

Remorquer avec une dépanneuse

Si vous utilisez une grue, les véhicules équipés d'une boîte automatique doivent uniquement être remorqués avec les roues avant suspendues.

Remorquer les véhicules à transmission intégrale (4Drive)

Les véhicules à transmission intégrale (4Drive) peuvent être remorqués à l'aide d'une barre ou d'un câble de remorquage. Si un véhicule est remorqué avec l'axe avant ou arrière suspendu, son moteur devra être arrêté pour éviter d'endommager la transmission.

⚠ MISE EN GARDE

Lors d'un remorquage de véhicule, le comportement sur route et la capacité de freinage sont considérablement modifiés.

⚠ MISE EN GARDE

Éviter toujours de remorquer le véhicule si ce dernier n'a plus de courant.

- Pendant le remorquage, ne retirez jamais la clé du contact et ne coupez jamais le contact avec bouton d'allumage et de démarrage. En effet, le verrouillage électronique de la colonne de direction pourrait s'enclencher soudainement et il vous serait impossible de diriger le véhicule. Cette situation peut provoquer un accident, des blessures graves et la perte de contrôle du véhicule.
- Si le véhicule reste sans courant pendant le remorquage, interrompez immédiatement le remorquage et demander de l'aide au personnel qualifié.

⚠ AVERTISSEMENT

Le remorquage avec un câble ou une barre de remorquage peut endommager le véhicule.

- Si le véhicule est remorqué avec un câble ou une barre d'attelage, des précautions particulières doivent être prises.
- Si possible, faites transporter le véhicule par une dépanneuse.

⚠ AVERTISSEMENT

Si vous poussez le véhicule avec les mains, les feux arrière, les becquets latéraux du pare-brise et les grandes surfaces en tôle peuvent être endommagés. De plus, le becquet arrière pourrait se détacher.

- Si le véhicule doit être poussé, n'appuyez pas sur les feux arrière, les becquets latéraux du pare-brise, les grandes surfaces en tôle ou le becquet arrière.

⚠ AVERTISSEMENT

Le fait de démonter et remonter l'œillet de remorquage et son cache peut endommager le véhicule, par exemple la peinture.

- Montez et démontez avec soin l'œillet de remorquage et son cache pour éviter d'endommager le véhicule.

⚠ AVERTISSEMENT

L'utilisation d'un œillet de remorquage non approprié pour le véhicule pourrait l'endommager.

- Pour remorquer, utilisez toujours l'œillet de remorquage correspondant au véhicule, qui fait partie de l'outillage de bord, ou un œillet approprié pour le véhicule.

Indications pour le démarrage par remorquage et le remorquage

Lors du remorquage, le véhicule remorqué peut indiquer les changements de direction même si ses feux de détresse sont connectés. Actionnez pour cela le levier des clignotants correspondant lorsque le contact d'allumage est mis. Durant cette période, les feux de détresse sont déconnectés. Lorsque vous placez le levier des clignotants en position neutre, les feux de détresse se reconnecteront automatiquement.

Situations dans lesquelles il est interdit de démarrer par remorquage ou de remorquer le véhicule

Éviter de faire remorquer le véhicule dans les situations suivantes :

- La boîte de vitesses du véhicule est endommagée ou elle n'a pas de lubrifiant.
- La batterie de 12 volts est déchargée. Sur les véhicules équipés d'un système de fermeture et de démarrage « Keyless Access », la direction reste verrouillée et il est impossible de déverrouiller le frein de stationnement ni le verrouillage de la colonne de direction si ces systèmes ont été activés.
- S'il est nécessaire de parcourir plus de 50 km.
- Il est impossible de garantir que les roues tournent sans problème ou que la direction fonctionne bien après un accident.

Si le véhicule ne peut pas être remorqué sur ses roues pour l'une des raisons indiquées précédemment, demandez de l'aide au personnel spécialisé et, le cas échéant, faites transporter le véhicule sans que les roues ne touchent la chaussée.

Démarrage du remorquage

Étapes préalables au démarrage par remorquage

Véhicules avec boîte automatique : Pour des raisons techniques, il n'est pas permis de démarrer le véhicule par remorquage. Essayez de démarrer le moteur avec l'assistant au démarrage >>> page 303.

Véhicules avec boîte de vitesses manuelle : Il n'est généralement pas recommandé de démarrer un véhicule par remorquage. Si le moteur ne démarre pas, essayez d'abord avec l'assistant au démarrage >>> page 303. Veillez noter que, en cas des moteurs à essence, la distance maximale admise pour le démarrage par remorquage est de 50 m.

- Attachez le câble ou la barre de remorquage uniquement aux points de fixation prévus à cet effet.
- Mettez le contact et allumez les feux de détresse.
- Engagez la deuxième ou la troisième vitesse avec le véhicule arrêté.

- Appuyez sur la pédale d'embrayage et maintenez-la enfoncée.
- Lorsque les deux véhicules sont en mouvement, relâchez la pédale d'embrayage.
- Dès que le moteur a démarré, enfoncez la pédale d'embrayage et passez au point mort pour éviter d'entrer en collision avec le véhicule tracteur.

⚠ AVERTISSEMENT

Lors du démarrage du véhicule par remorquage, du carburant non brûlé risque de pénétrer dans le catalyseur et de l'endommager.

Remorquer

Étapes préalables

- Attachez le câble ou la barre de remorquage uniquement aux points de fixation prévus à cet effet >>> ⚠. En fonction de l'équipement, ceux-ci peuvent consister en un dispositif de remorquage ou un œillet de remorquage.
- Assurez-vous que le câble de remorquage est bien droit. Sinon, l'œillet de remorquage pourrait se déconnecter pendant le remorquage.
- Mettez le contact et allumez les feux de détresse des deux véhicules. Tenez également compte de toute autre disposition pouvant s'appliquer dans ce cas.

- Tenez compte des indications de remorquage figurant dans la notice d'utilisation de l'autre véhicule.

Véhicule tracteur (devant)

- Ne démarrez pas réellement jusqu'à ce que le câble soit tendu.
- Accélérez avec une prudence particulière.
- Évitez les freinages et les manœuvres brusques.

Véhicules avec boîte de vitesses manuelle :

- Au démarrage, embrayez très doucement.

Véhicule remorqué (derrière)

- Veillez à ce que le contact soit mis pour que le volant ne se bloque pas et que, le cas échéant, les clignotants et les essuie-glaces puissent être activés.
- Le servofrein et la direction assistée ne fonctionnent qu'avec le moteur en marche. Dans le cas contraire, vous devez appuyer plus fort sur la pédale de frein et exercer une pression plus forte sur le volant pour pouvoir le tourner.
- Relâchez le frein de stationnement électronique.
- Assurez-vous que le câble de remorquage est toujours bien tendu.
- Passez au point mort ou placez le sélecteur de vitesses sur **N**.

MISE EN GARDE

Ne fixez jamais le câble ou la barre de remorquage à des composants de l'essieu ou du châssis. Ils pourraient s'endommager, et des accidents et de graves blessures pourraient se produire.

- Faites appel à un spécialiste en mesure de vous dépanner et, le cas échéant, faites transporter le véhicule sur une grue.

AVERTISSEMENT

Le véhicule ne pourra être remorqué que si l'état de charge de la batterie de 12 volts est suffisant pour pouvoir déconnecter le frein de stationnement électronique et le verrouillage de la colonne de direction. Si le véhicule n'a plus de courant ou que son système électrique est en panne, le moteur devra être démarré avec l'aide au démarrage afin de relâcher le frein de stationnement et de désactiver le verrouillage de la colonne de direction.

Œillet de remorquage avant

Fig. 184 Du côté droit du pare-chocs avant : retirer le cache.



Fig. 185 Partie droite du pare-chocs avant : œillet de remorquage vissé.

Le logement de l'œillet de remorquage à visser se trouve sur la partie droite du pare-chocs avant, derrière un cache >>> **fig. 184**.

Conservez toujours l'œillet de remorquage à bord du véhicule.

Veuillez tenir compte des remarques concernant le remorquage >>> page 306.

Monter l'œillet de remorquage avant

- Retirez l'œillet de remorquage de l'outillage de bord dans le coffre à bagages >>> page 301.
- Retirez le cache en appuyant sur la partie inférieure de ce dernier et laissez-le pendre du véhicule >>> **fig. 184**.
- Vissez l'œillet de remorquage dans le logement en le faisant tourner au maximum **dans le sens inverse des aiguilles d'une montre** >>> **fig. 185**, >>> ⓘ. Utilisez un objet approprié pour visser fermement et entièrement l'œillet de remorquage dans son logement.
- Suite au remorquage, dévissez l'œillet de remorquage en le tournant **dans le sens des aiguilles d'une montre** à l'aide d'un objet approprié.
- Remplacez le cache et enfoncez-le vers l'intérieur jusqu'à ce qu'il s'encastre.
- Si besoin, nettoyez l'œillet et remplacez-le dans le coffre à bagages avec les autres outils de bord.

AVERTISSEMENT

L'œillet de remorquage doit toujours être complètement et fermement vissé. Sinon, il risquerait de sortir de son logement pendant le remorquage.

Œillet de remorquage arrière

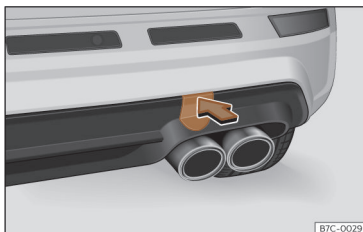


Fig. 186 Du côté droit du pare-chocs arrière : retirer le cache.

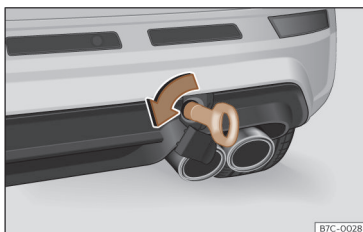


Fig. 187 Du côté droit du pare-chocs arrière : œillet de remorquage vissé.

Le logement de l'œillet de remorquage à visser se trouve sur la partie droite du pare-chocs arrière, derrière un cache >>> **fig. 186**.

Les véhicules équipés en série d'un dispositif d'attelage ne disposent pas de logement pour l'œillet de remorquage à visser derrière le cache. Dans ce cas, il est nécessaire d'extraire ou de monter la boule d'attelage et de l'utiliser pour le remorquage >>> page 283 , >>> ⓘ.

Veillez tenir compte des remarques concernant le remorquage >>> page 306.

Monter l'œillet de remorquage arrière (véhicules non équipés en série d'un dispositif d'attelage)

- Retirez l'œillet de remorquage de l'outillage de bord dans le coffre à bagages >>> page 301.
- Appuyez sur la partie supérieure du cache >>> **fig. 186** afin de le dégager.
- Retirez le cache et laissez-le pendre du véhicule.
- Vissez l'œillet de remorquage dans le logement en le faisant tourner au maximum **dans le sens inverse des aiguilles d'une montre** >>> **fig. 187** , >>> ⓘ. Utilisez un objet approprié pour visser fermement et entièrement l'œillet de remorquage dans son logement.
- Suite au remorquage, dévissez l'œillet de remorquage en le tournant **dans le sens des aiguilles d'une montre** à l'aide d'un objet approprié.
- Remettez le cache en place et appuyez jusqu'à ce que la languette s'encastre dans le pare-chocs.

- Si besoin, nettoyez l'œillet et remplacez-le dans le coffre à bagages avec les autres outils de bord.

ⓘ AVERTISSEMENT

- L'œillet de remorquage doit toujours être complètement et fermement vissé. Sinon, il risquerait de sortir de son logement pendant le remorquage ou le démarrage par remorquage.
- Seuls les véhicules équipés d'un dispositif d'attelage monté en usine pourront être remorqués à l'aide d'une barre de remorquage conçue spécialement pour être montée sur un dispositif d'attelage en forme de boule. L'utilisation d'une barre de remorquage inadaptée risque d'endommager la boule d'attelage comme le véhicule. Utilisez plutôt un câble de remorquage.

Fusibles

Brève introduction

En principe, un fusible peut être assigné à plusieurs dispositifs. Inversement, il est possible que plusieurs fusibles correspondent à un dispositif.

Remplacez les fusibles uniquement si vous avez trouvé une solution à la cause de l'erreur. Si un fusible neuf grille de nouveau après peu de temps, faites vérifier l'équipement électrique dans un atelier spécialisé.

⚠ MISE EN GARDE

La haute tension du système électrique peut provoquer des décharges et des brûlures graves, pouvant entraîner la mort !

- Ne touchez jamais au câblage électrique de l'allumage.
- Évitez les courts-circuits dans l'équipement électrique.

⚠ MISE EN GARDE

Utiliser des fusibles inappropriés, réparer des fusibles et placer en dérivation un circuit de courant sans fusibles, peut provoquer un incendie ainsi que de graves blessures.

- N'utilisez jamais de fusibles d'une valeur supérieure. Remplacez les fusibles uniquement par d'autres de même intensité (même couleur et gravure) et taille.
- Ne remplacez jamais les fusibles par une bande métallique, une agrafe ou similaire.

⚠ AVERTISSEMENT

- Afin de ne pas endommager le système électrique du véhicule, avant de remplacer un fusible, vous devez toujours couper le contact, éteindre les feux et les autres dispositifs électriques.
- Veillez à protéger les boîtes à fusibles ouvertes contre la saleté et l'humidité. Cela empêchera qu'elles endommagent le système électrique.

i Nota

Les fusibles sont plus nombreux dans le véhicule que ce qui est indiqué dans ce chapitre. Ceux-ci doivent être changés uniquement dans un atelier spécialisé.

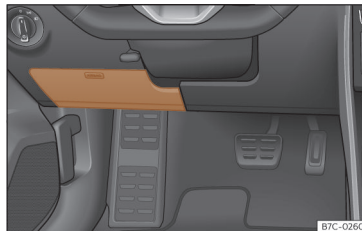
Fusibles à l'intérieur du véhicule

Fig. 188 Sous le combiné d'instruments côté conducteur : couvercle de la boîte à fusibles.

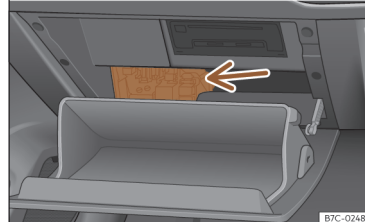
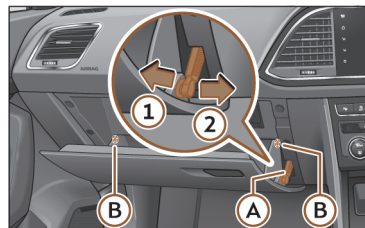


Fig. 189 Véhicule avec direction à droite : couvercle de la boîte à fusibles du combiné d'instruments, côté passager.

Véhicules avec direction à gauche : ouvrir la boîte à fusibles du combiné d'instruments

- **Ouvrir** : rabattez le couvercle vers le bas >>> **fig. 188**.
- **Fermer** : rabattez le couvercle vers le haut et enclenchez-le.

Véhicules avec le volant à droite : ouvrir la boîte à fusibles derrière la boîte à gants

- Ouvrez la boîte à gants et, si nécessaire, videz-la.
- Démontez le frein d'ouverture >>> **fig. 189** (A) en deux étapes : déverrouillez d'abord le frein en le tirant vers l'arrière (flèche ①) puis déplacez-le légèrement vers la droite (flèche ②). Démontez le guide lorsque le cache est en position d'ouverture normale (30°).
- Libérez les pivots latéraux (B) et déverrouillez le cache jusqu'en position de deuxième ouverture (60°).
- Procédez dans l'ordre inverse pour remonter la boîte à gants en position de service.

Distinction par les couleurs des fusibles situés sous le combiné d'instruments

Couleur	Intensité du courant en ampères
Orange	5
Brun	7,5
Rouge	10
Bleu	15
Jaune	20
Blanc ou transparent	25
Vert	30

Couleur	Intensité du courant en ampères
Orange	40

⚠ AVERTISSEMENT

- Démontez les couvercles des boîtes à fusibles et remontez-les correctement afin d'éviter des dégâts sur le véhicule.
- Veillez à protéger les boîtes à fusibles ouvertes contre la saleté et l'humidité. La saleté et l'humidité dans les boîtes à fusibles peuvent provoquer des dommages sur le système électrique.

Fusibles dans le compartiment moteur

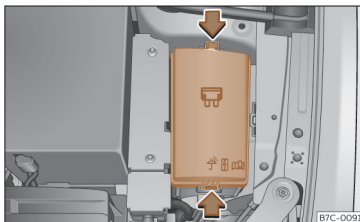


Fig. 190 Dans le compartiment moteur : cache du boîtier de fusibles.

Ouvrir le boîtier de fusibles du compartiment moteur

- Ouvrez le capot du moteur >>> **Δ** à la page 315.
- Appuyez sur les languettes de verrouillage pour déverrouiller le cache du boîtier à fusibles >>> **fig. 190**.
- Retirez le cache vers le haut.
- Pour **monter** le cache, placez-le sur le boîtier de fusibles. Poussez les languettes vers le bas jusqu'à ce qu'elles s'encastrent de manière audible.

Remplacer un fusible grillé

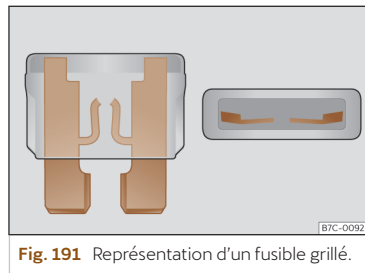


Fig. 191 Représentation d'un fusible grillé.

Préparatifs

- Coupez le contact d'allumage, les feux et tous les dispositifs électriques.
- Ouvrez la boîte à fusibles correspondante >>> page 310, >>> page 311.

Reconnaître un fusible grillé

Vous reconnaîtrez un fusible grillé à sa bande métallique grillée >>> **fig. 191**.

- Éclairiez le fusible avec une lampe-torche pour voir s'il est grillé.

Remplacer un fusible

- Débranchez le fusible.
- Remplacez le fusible grillé par un nouveau fusible d'intensité et de dimensions *identiques* (couleur et gravure *identiques*).
- Remplacez le couvercle ou fermez le cache de la boîte à fusibles.

Affectation des fusibles

Affectation des fusibles dans l'habitacle

N°	Consommateurs/Ampères	
4	Avertisseur sonore	7,5
5	Gateway	7,5
6	Levier boîte automatique	7,5

N°	Consommateurs/Ampères	
7	Panneau de commande du climatiseur/chauffage, chauffage de la lunette arrière, chauffage stationnaire	10
8	Diagnostic, commutateur du frein de stationnement électronique, contacteur des feux, feux de recul, plafonnier, mode de conduite, talonnette éclairée, détecteur de pluie	7,5
9	Colonne de direction	7,5
10	Écran de la radio	7,5
11	Feux gauche	40
12	Radio	20
13	Rétracteur ceinture conducteur et passager avant	25
14	Ventilateur du climatiseur	40
15	Déverrouillage de la colonne de direction	10
16	Connectivity Box	7,5
17	Combiné d'instruments, OCU	7,5
18	Caméra arrière et caméra environnement	7,5
19	Système sans clé Kessy	7,5
20	SCR, relais moteur 1,5	10/15

N°	Consommateurs/Ampères	
21	Centrale 4x4 Haldex	15
22	Remorque	15
23	Toit ouvrant électrique	30
24	Feux droit	40
25	Porte gauche	30
26	Sièges chauffants	30
27	Plafonniers	30
28	Remorque	25
31	Unité de contrôle du hayon arrière	30
32	Centrale d'aide au stationnement, caméra avant et radar	7,5/10
33	Airbag	7,5
34	Interrupteur marche arrière, capteur climat, miroir électrochromique, prises de courant arrière (USB)	7,5
35	Diagnostic, centrale projecteurs, réglage projecteurs	7,5
38	Remorque	25
39	Porte droite	30
40	Prise 12 V	20
41	Rétracteur ceinture conducteur et passager avant	25

Fusibles

N°	Consommateurs/Ampères	
42	Verrouillage centralisé	40
43	Beats Audio can et most.	40
44	Remorque	15
45	Siège électrique du conducteur	15
46	Prise USB	7,5
47	Essuie-glace arrière	15
49	Démarrreur, capteur de l'embrayage	7,5
52	Mode de conduite	15
53	Dégivrage de la lunette arrière	30

Fusible à air/Ampères

Prises de courant arrière 230 V	30
---------------------------------	----

Affectation des fusibles dans le compartiment moteur

N°	Consommateurs/Ampères	
1	Calculateur ESP	25
2	Calculateur ESP	40/60
3	Calculateur moteur	15
4	Capteurs moteur	7,5/10/15

N°	Consommateurs/Ampères	
5	Capteurs moteur	10
6	Capteur du feu stop	7,5
7	Alimentations du moteur	10
8	Sonde Lambda	10
10	Centrale pompe pour T3W Cupra	30
11	PTC	40
12	PTC	40
13	Pompe de boîte	30
14	Pare-brise chauffé	50
15	Klaxon	15
16	Pompe à essence	20
17	Calculateur moteur	7,5
18	Borne 30 (positif de référence)	7,5
19	Essuie-glace avant	30
21	Appareil de commande de la boîte de vitesses automatique	15
22	Centrale moteur	7,5
23	Démarrreur	30
24	PTC	40
36	Phare LED gauche	15
37	Chauffage stationnaire	20

N°	Consommateurs/Ampères	
38	Phare LED droit	15

Nota

- Les fusibles sont plus nombreux dans le véhicule que ce qui est indiqué dans ce chapitre. Ils doivent impérativement être remplacés dans un atelier spécialisé.
- Les positions non occupées par un fusible ne s'affichent pas dans les tableaux.
- Certains des équipements énumérés dans les tableaux n'appartiennent qu'à certaines versions du modèle ou constituent un équipement en option.
- Veuillez prendre en considération que les tableaux précédents reflètent les données obtenues au moment de l'impression de cette notice, et qu'elles peuvent donc faire l'objet de modifications.

Remplacement des ampoules

Remplacer une ampoule

Feux à technologie LED

Les projecteurs full LED réalisent tous les fonctions lumineuses (feux de jour, de position, clignotants, feux de croisement et feux de route) avec des diodes électroluminescentes (LED) comme source de lumière.

Les projecteurs full LED ont été conçus pour durer toute la vie du véhicule et les sources de lumière ne peuvent pas être remplacées. En cas de défaut du projecteur, rendez-vous chez un partenaire SEAT pour le remplacer.

Les feux antibrouillard, les feux arrière, l'éclairage de la plaque d'immatriculation, les clignotants et les feux de stop supplémentaires sont composés d'ampoules LED. C'est pourquoi leur remplacement doit se faire par un service technique.

Vérification et ap- point de niveaux

Compartiment-moteur

Travailler dans le compartiment moteur

Le compartiment moteur du véhicule est une zone dangereuse. Intervenez en personne dans le compartiment moteur uniquement si vous connaissez bien les opérations à effectuer et les mesures de sécurité d'ordre général à prendre, ainsi que les appareils et les liquides de fonctionnement appropriés. Toute intervention inappropriée peut provoquer de graves blessures >>> ⚠. Dans la mesure du possible, faites appel à un atelier spécialisé pour tous les types d'interventions. CUPRA recommande de se rendre chez un revendeur spécialisé CUPRA ou chez tout revendeur du réseau SEAT.

Avant d'effectuer toute intervention dans le compartiment moteur, gardez toujours le véhicule sur un terrain plat et ferme en prenant toutes les précautions de sécurité nécessaires.

⚠ MISE EN GARDE

Tout mouvement accidentel du véhicule pendant une intervention d'entretien peut provoquer de graves blessures.

- N'effectuez jamais aucune intervention sous le véhicule sans l'avoir immobilisé au préalable afin d'éviter qu'il ne se déplace. Lorsque des travaux sont effectués sous le véhicule avec les roues au sol, le véhicule devra être sur une surface plane et les roues devront être bloquées.
- Si vous devez intervenir sous le véhicule, utilisez également des étais adaptés pour l'immobiliser en toute sûreté. Le cric n'est pas approprié à cette fin et il pourrait se rompre et provoquer de graves blessures.
- Le système Start-Stop doit être déconnecté manuellement.

⚠ MISE EN GARDE

Le compartiment moteur de tout véhicule est une zone dangereuse qui peut provoquer de graves blessures !

- Pendant tout type d'intervention, soyez toujours extrêmement vigilant et prudent, et respectez les consignes de sécurité d'ordre général. Ne vous exposez jamais à aucun risque.
- N'effectuez jamais aucune intervention dans le compartiment moteur si vous ne connaissez pas bien la procédure à suivre. Si vous n'êtes pas sûr de ce qu'il faut faire, faites ap-

pel à un atelier spécialisé pour effectuer l'intervention. Toute intervention inappropriée peut provoquer de graves blessures.

- N'ouvrez et ne fermez jamais le capot-moteur si de la vapeur ou du liquide de refroidissement en sort. La vapeur ou le liquide de refroidissement chaud peut provoquer de graves brûlures. Attendez toujours que la vapeur ou le liquide de refroidissement arrête de sortir du compartiment moteur.
- Avant d'ouvrir le capot-moteur, attendez toujours à ce que le moteur refroidisse.
- Vous pouvez vous brûler sérieusement si vous touchez des composants chauds du moteur ou du système d'échappement.
- Coupez le contact et gardez la clé du véhicule en lieu sûr et à une distance suffisante du véhicule de sorte qu'il soit impossible de mettre le contact accidentellement et démarrer le moteur à combustion.
- Maintenez les enfants toujours éloignés du compartiment moteur et ne les laissez jamais sans surveillance.
- Lorsque le moteur est chaud, son système de refroidissement se trouve sous pression. N'ouvrez pas le couvercle du vase d'expansion, car du liquide de refroidissement chaud pourrait éclabousser et provoquer des brûlures et d'autres lésions.
 - Tournez lentement et avec précaution le couvercle du vase d'expansion dans le sens contraire des aiguilles d'une montre tout en exerçant une légère pression.

- Protégez-vous toujours le visage, les mains et les bras contre toute projection éventuelle de liquide de refroidissement ou de vapeurs chaudes à l'aide d'un chiffon suffisamment grand et épais.
- En remettant du liquide, évitez d'en faire tomber sur les éléments du moteur et sur le système d'échappement. Ce type de liquide peut provoquer un incendie.

MISE EN GARDE

Le système électrique se trouve sous haute tension et peut provoquer des électrocutions, des brûlures, de graves blessures et la mort !

- Ne mettez jamais le système électrique en court-circuit. La batterie de 12 volts pourrait exploser.
- Pour réduire le risque de décharge électrique et de lésions graves, ne touchez jamais les câbles électriques du système d'allumage pendant que le moteur est en marche ou lorsqu'il se met en marche.

MISE EN GARDE

Le compartiment moteur contient des pièces en rotation qui peuvent provoquer de graves blessures.

- N'approchez et ne mettez jamais la main dans la zone du ventilateur du radiateur. Le fait de toucher les pales du rotor peut provoquer de graves blessures. Le ventilateur se

met en marche en fonction de la température et il peut démarrer automatiquement, même avec le contact coupé.

- Si vous devez réaliser des travaux pendant le démarrage du moteur ou avec celui-ci en marche, veuillez noter que les pièces rotatives (par exemple la courroie poli-V, l'alternateur ou le ventilateur du radiateur) et le système d'allumage de haute tension représentent un danger de mort. Intervenez toujours en prenant toutes les précautions.

- Veillez à ce qu'aucun membre du corps, ni aucun bijou, cravate, vêtement lâche, ni les cheveux, ne puissent être happés dans les pièces rotatives. Avant toute intervention dans le compartiment moteur, enlevez vos bijoux, votre cravate si vous en portez une, attachez vos cheveux s'ils sont longs et serrez vos vêtements si vous les portez lâches.

- N'appuyez pas sur l'accélérateur sans avoir pris auparavant toutes les précautions. Le véhicule peut se déplacer même lorsque le frein de stationnement électrique est activé.

- N'oubliez pas d'objets, par exemple des outils ou des chiffons, dans le compartiment moteur.

MISE EN GARDE

Les liquides de fonctionnement et certains éléments du compartiment moteur sont très inflammables et peuvent provoquer des incendies et des blessures graves.

- Ne fumez jamais à proximité du compartiment moteur.
- N'intervenez jamais à proximité de flammes nues ou d'étincelles.
- Tenez compte de ce qui suit si vous devez intervenir sur le réseau à bord de 12 volts :
 - Débranchez toujours la batterie de 12 volts. Vérifiez que le véhicule est bien déverrouillé en débranchant la batterie de 12 volts car, dans le cas contraire, l'alarme antivol se déclenchera.
 - N'intervenez jamais à proximité du chauffage, des éléments chauffant en continu ou de flammes nues.
- Disposez toujours d'un extincteur vérifié et en bon état de fonctionnement.


AVERTISSEMENT

Si vous remettez ou changez les liquides, veillez à verser les bons liquides dans les bouches de remplissages correspondantes. Si vous vous trompez de liquides, de graves problèmes de fonctionnement peuvent se produire et endommager le moteur.

Conseil antipollution

Les fuites de liquides ressortant du véhicule polluent l'environnement. C'est la raison pour laquelle nous vous recommandons de vérifier régulièrement sous le véhicule. Si vous y détectez des taches de liquide, rendez-vous dans un atelier spécialisé pour effectuer une révision du véhicule. En cas de fuite de liquide, procédez à son élimination en respectant la législation en vigueur.

Préparer le véhicule pour travailler dans le compartiment moteur

Avant d'intervenir dans le compartiment moteur, effectuez toujours les opérations suivantes dans l'ordre indiqué >>>  :

1. Stationnez le véhicule sur un terrain plat et ferme, en prenant toutes les précautions nécessaires de sécurité.
2. Appuyez sur la pédale de frein et maintenez-la enfoncée jusqu'à ce que le contact soit coupé.
3. Activez le frein de stationnement électronique.
4. *Boîte automatique* : placez le levier de sélection sur la position P.
5. Coupez le contact d'allumage
>>> page 131.

6. Retirez la clé du véhicule et gardez-la éloignée de ce dernier pour éviter de rallumer le moteur de combustion accidentellement.
7. Attendez à ce que le moteur refroidisse suffisamment.
8. Maintenez les autres personnes à l'écart du compartiment moteur.
9. Immobilisez le véhicule pour qu'il ne puisse pas se déplacer.

MISE EN GARDE

Pour votre propre sécurité, respectez absolument cette liste de vérifications. Dans le cas contraire, des accidents peuvent se produire et engendrer de graves blessures.

- Respectez toujours les consignes de la liste de vérifications et prenez toujours les mesures de sécurité d'ordre général.

Ouverture et fermeture du capot-moteur

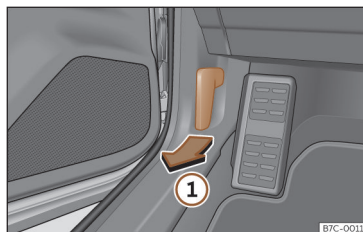


Fig. 192 Levier de déverrouillage sur le plancher, côté conducteur.

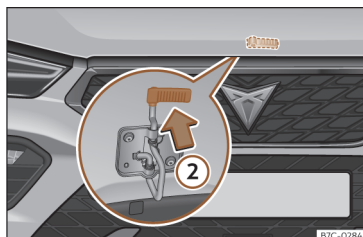


Fig. 193 Levier sous le capot.

Ouverture du capot-moteur

Le capot-moteur se déverrouille de l'habitacle.

Avant d'ouvrir le capot moteur, assurez-vous que les bras d'essuie-glace reposent bien sur le pare-brise.

- Ouvrez la portière et tirez sur le levier situé sous le tableau de bord >>> **fig. 192** ①.
- Pour soulever le capot-moteur, appuyez vers le haut sur le levier situé au-dessous du capot >>> **fig. 193** ②. Le crochet de fixation est alors déverrouillé.
- Vous pouvez ouvrir le capot. Libérez la tige de maintien du capot et placez-la dans le logement prévu à cet effet sur le capot.

Fermeture du capot-moteur

- Levez légèrement le capot.
- Décrochez la tige de maintien et remettez-la dans son support en appuyant dessus.
- Laissez-le retomber à une hauteur d'environ 20 cm pour le fermer.

Si le capot est mal fermé, n'appuyez pas dessus. Ouvrez-le à nouveau et laissez-le tomber comme indiqué précédemment.

MISE EN GARDE

Assurez-vous que le capot est bien fermé. S'il s'ouvre pendant la marche, cela peut provoquer un accident.

AVERTISSEMENT

Dans certaines conditions climatiques, de la glace ou de la neige peuvent s'accumuler entre le capot et le pare-brise ; ne forcez pas l'ouverture du capot tant que vous n'êtes pas sûr qu'il est exempt de glace ou de neige, en particulier dans la zone des charnières.

AVERTISSEMENT

Pour éviter d'endommager le capot-moteur et les bras de l'essuie-glace, ouvrez le capot uniquement lorsque les bras des essuie-glace sont au repos contre le pare-brise.

Liquides et milieux opérationnels

Breve introduction

Tous les liquides et milieux opérationnels, comme le liquide de refroidissement du moteur ou les batteries du véhicule sont soumis à un développement continu. C'est pourquoi vous devez vous adresser à un atelier spécialisé lorsque vous devez changer un liquide ou un milieu opérationnel.

Les concessionnaires CUPRA reçoivent ponctuellement des informations concernant ce type de modification.

MISE EN GARDE

Si vous utilisez des liquides et des milieux opérationnels inappropriés ou de manière inappropriée, des accidents, des blessures, des brûlures et des intoxications graves peuvent se produire.

- Conservez les liquides opérationnels uniquement dans leurs emballages d'origine bien fermés.
- Ne conservez jamais les liquides opérationnels dans des boîtes alimentaires, des bouteilles ou autres emballages vides, car une personne pourrait les ingérer.
- Maintenez les liquides et les milieux opérationnels hors de portée des enfants.
- Lisez toujours et prenez en compte les informations et les alertes qui figurent sur les emballages des liquides opérationnels.
- Si vous utilisez des produits qui émettent des vapeurs nocives, travaillez toujours à l'air libre ou dans une zone bien ventilée.

AVERTISSEMENT

Utilisez seulement des liquides opérationnels appropriés. Ne confondez jamais les liquides opérationnels. Cela peut entraîner des défaillances fonctionnelles graves et endommager le moteur !

Conseil antipollution

Les liquides opérationnels qui fuient peuvent contaminer l'environnement. En cas de déversement d'un liquide opérationnel, récupérez-le dans un récipient approprié et mettez-le au rebut dans le respect de l'environnement.

Système de refroidissement

Brève introduction

Intervenez en personne sur le système de refroidissement uniquement si vous connaissez bien les opérations à effectuer et les mesures de sécurité d'ordre général à prendre, ainsi que les appareils et les liquides de fonctionnement appropriés. Toute intervention inappropriée peut provoquer de graves blessures. Dans la mesure du possible, faites appel à un atelier spécialisé pour tous les types d'interventions. CUPRA recommande de se rendre chez un revendeur spécialisé CUPRA ou chez tout revendeur du réseau SEAT.

MISE EN GARDE

Le liquide de refroidissement du moteur est toxique !

- Conservez le liquide de refroidissement uniquement dans son récipient original, bien fermé et rangé en lieu sûr.
- Ne conservez jamais le liquide de refroidissement du moteur dans des boîtes alimentaires, des bouteilles ou autres emballages vides, car une personne pourrait les ingérer.
- Gardez le liquide de refroidissement du moteur hors de portée des enfants.
- Assurez-vous que le pourcentage d'additif pour liquide de refroidissement est correct en tenant compte de la température ambiante la plus basse prévue dans le lieu d'utilisation du véhicule.
- Lorsque la température extérieure est extrêmement basse, le liquide de refroidissement peut geler et le véhicule peut se trouver immobilisé. Comme dans ce cas, le chauffage ne fonctionnerait pas non plus, les occupants pas assez habillés pourraient mourir de froid.

Conseil antipollution

Le liquide de refroidissement et les additifs peuvent polluer l'environnement. En cas de déversement d'un liquide opérationnel, récupérez-le correctement et mettez-le au rebut dans le respect de l'environnement.

Spécification du liquide de refroidissement

Le système de refroidissement du moteur contient un mélange d'eau spécialement traitée en usine et au moins 40 % d'additif pour liquide de refroidissement G12evo (TL-VW 774 L).

Informez-vous sur le liquide de refroidissement approprié pour votre véhicule dans un atelier spécialisé. CUPRA recommande de se rendre chez un revendeur spécialisé CUPRA ou chez tout revendeur du réseau SEAT.

Pour protéger le système de refroidissement du moteur, le pourcentage d'additif doit être **toujours** d'au moins 40 %. Si vous avez besoin d'une plus grande protection antigel pour des raisons climatiques, la proportion d'additif pourra être augmentée. Cependant, le maximum sera de 55 %, sinon, la protection antigel sera réduite et l'effet de refroidissement sera également réduit.

L'additif G12evo (TL-VW 774 L) est reconnaissable par sa couleur lilas. Ce mélange d'eau et d'additif offre non seulement une protection antigel jusqu'à -25°C (-13 °F), mais protège aussi les pièces en alliage léger du système de refroidissement contre la corrosion, évite la sédimentation de tartre, et augmente considérablement le point d'ébullition du liquide de refroidissement.

Pour reconstituer le liquide de refroidissement, il faut utiliser un mélange d'eau distillée et d'au moins 40 % de l'additif approprié pour liquide de refroidissement afin d'obtenir une protection optimale contre la corrosion >>> page 320.

⚠ MISE EN GARDE

Si le système de refroidissement du véhicule n'a pas assez de protection antigel, le moteur pourrait être défaillant, ce qui pourrait provoquer de graves blessures.

- Assurez-vous que le pourcentage d'additif pour liquide de refroidissement est correct en tenant compte de la température ambiante la plus basse prévue dans le lieu d'utilisation du véhicule.
- Lorsque la température extérieure est extrêmement basse, le liquide de refroidissement peut geler et le véhicule peut se trouver immobilisé. Comme dans ce cas, le chauffage ne fonctionnerait pas non plus, les occupants pas assez habillés pourraient mourir de froid.

⚠ AVERTISSEMENT

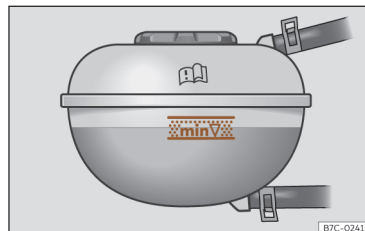
Ne mélangez jamais les additifs originaux pour liquide de refroidissement G12evo (TL-VW 774 L) avec des liquides de refroidissement du moteur qui n'ont pas été autorisés par CUPRA.

- Si le liquide du vase d'expansion n'a pas une couleur rose (résultat du mélange de l'additif lilas et de l'eau distillée), mais marron par ex., cela signifie que vous avez mélangé le liquide de refroidissement approprié avec un autre liquide non approprié. Dans ce cas, le liquide de refroidissement devra immédiatement être remplacé. Sinon, cela peut provoquer de graves dysfonctionnements et endommager le moteur et le système de refroidissement !

♻ Conseil antipollution

Le liquide de refroidissement du moteur et ses additifs peuvent polluer l'environnement. En cas de déversement d'un liquide opérationnel, récupérez-le correctement et mettez-le au rebut dans le respect de l'environnement.

Contrôler et remplacer le liquide de refroidissement



B7C-0241



Fig. 194 Dans le compartiment avant : repère sur le vase d'expansion du liquide de refroidissement.



B7C-0104

Fig. 195 Compartiment avant : bouchon du vase d'expansion du liquide de refroidissement.

Étapes préalables

- Garez le véhicule sur une surface horizontale et ferme.
- Laissez refroidir le moteur >>> .
- Ouvrez le capot avant.
- Le vase d'expansion du liquide de refroidissement du moteur est reconnaissable par le symbole sur le couvercle  >>> **fig. 195**

Contrôler le niveau



Lorsque le véhicule est livré (véhicule neuf), le liquide de refroidissement peut être au-dessus de la zone marquée. Ceci est normal. N'aspirez pas le liquide de refroidissement.


- Avec le moteur froid, vérifiez le niveau du liquide de refroidissement sur les repères latéraux du vase d'expansion >>> **fig. 194**. Le niveau du liquide de refroidissement doit être situé entre les repères.
- Si le niveau est au-dessous du repère minimum (**min**), ajoutez du liquide de refroidissement. Lorsque le moteur est chaud, il est possible que le niveau du liquide de refroidissement dépasse légèrement le repère supérieur.

Rajouter du liquide

Lorsque le niveau du liquide de refroidissement du moteur est trop bas, le témoin d'alerte du liquide de refroidissement s'allume. Dans ce cas, faites immédiatement appel à un spécialiste en mesure vous dépanner.

Si le niveau du liquide de refroidissement est trop bas et qu'il n'y a pas d'atelier à proximité, tenez compte de ce qui suit :

- Protégez-vous toujours le visage, les mains et les bras du liquide de refroidissement ou de la vapeur chaude en plaçant un chiffon au-dessus du couvercle du vase d'expansion du liquide de refroidissement du moteur.
- Dévissez le couvercle avec soin >>> .
- Ajoutez du liquide de refroidissement **neuf** selon les spécifications de CUPRA >>> page 319.
- Ajoutez du liquide de refroidissement uniquement s'il reste encore un peu de liquide dans le vase d'expansion. Sinon, cela pourrait endommager le moteur ! Si vous voyez qu'il n'y a pas de liquide de refroidissement dans le vase d'expansion, **cessez de rouler** et faites appel à un spécialiste en mesure de vous dépanner.
- S'il reste encore un peu de liquide de refroidissement dans le vase d'expansion, ajoutez du liquide de refroidissement jusqu'au repère supérieur du vase et vérifiez le niveau le lendemain. Si le niveau baisse à **nouveau**, adressez-vous à un atelier et faites réviser le système de refroidissement.
- Le niveau de liquide de refroidissement devra être situé entre les repères du vase d'expansion >>> **fig. 194**. **Ne dépassez jamais le bord supérieur de zone des repères** >>> .
- Vissez bien le couvercle.

- Si en cas d'urgence vous ne disposez pas de liquide de refroidissement du moteur aux spécifications prescrites, n'utilisez pas n'importe quel autre additif pour le liquide de refroidissement ! Dans ce cas, ajoutez seulement **de l'eau distillée** >>> . Ensuite, faites ajouter l'additif prescrit dans la proportion correcte, le plus vite possible >>> page 319.

MISE EN GARDE

La vapeur et le liquide de refroidissement du moteur chauds peuvent provoquer de graves brûlures.

- N'ouvrez jamais le capot avant si vous voyez ou entendez sortir de la vapeur sortir ou du liquide de refroidissement du compartiment avant. Attendez toujours de cesser de voir ou d'entendre la sortie de vapeur ou de liquide de refroidissement. Vous touchez des pièces chaudes, vous risquez de vous brûler la peau.
- Avant d'ouvrir le capot avant, tenez compte de ce qui suit :
 - Actionnez le frein de stationnement électronique.
 - Maintenez les enfants toujours éloignés du compartiment avant et ne les laissez jamais sans surveillance.
- Lorsque le moteur est chaud, son système de refroidissement se trouve sous pression. N'ouvrez pas le bouchon du vase d'expansion.

sion, car du liquide de refroidissement chaud pourrait éclabousser et provoquer de graves brûlures et autres blessures.

- Tournez lentement couvercle du vase d'expansion dans le sens contraire des aiguilles d'une montre tout en exerçant une légère pression.
- Protégez-vous toujours le visage, les mains et les bras contre toute projection éventuelle de liquide de refroidissement ou de vapeurs chaudes à l'aide d'un chiffon suffisamment grand et épais.

ⓘ AVERTISSEMENT

Utilisez seulement de l'eau distillée ! Les autres types d'eau contiennent des substances chimiques qui pourraient provoquer des dommages considérables par corrosion. Si vous avez mis de l'eau non distillée, faites immédiatement appel à un atelier spécialisé pour faire changer le liquide du système de refroidissement du moteur.

- En ajoutant du liquide de refroidissement, ne dépassez pas le bord supérieur de la zone des repères >>> fig. 194. Sinon, lorsque la température augmente, le liquide en excès sera expulsé du système de refroidissement du moteur et pourrait causer des dommages.
- Si le système perd une quantité considérable de liquide de refroidissement, ajoutez du liquide seulement une fois que le moteur a *complètement refroidi*. Si la perte de liquide de refroidissement est significative,

il est possible qu'il y ait des fuites sur le système de refroidissement. Faites immédiatement contrôler le système par un atelier spécialisé. Vous risqueriez d'endommager le moteur !

- N'ajoutez aucun liquide de refroidissement si le vase d'expansion est complètement vide ! Il pourrait y avoir une entrée d'air dans le système de refroidissement. Arrêtez de rouler et faites appel à un spécialiste en mesure de vous dépanner. Vous risqueriez d'endommager le moteur !
- Si vous remettez des liquides, veillez à verser les bons liquides dans les bouches de remplissages correspondantes. Si vous vous trompez de liquides, de graves problèmes de fonctionnement peuvent se produire et endommager le moteur.

Liquide de freins

Contrôler et remplacer le liquide de frein



Fig. 196 Compartiment avant : bouchon du réservoir du liquide de frein.

Contrôle du niveau de liquide de frein

Le niveau de liquide de frein doit être situé entre les repères **MIN** et **MAX**.

Si le niveau de liquide de frein diminue sensiblement en peu de temps ou descend en dessous du repère **MIN**, il se peut que le système de freinage ne soit plus étanche. Faites appel à un spécialiste en mesure de vous dépanner. Un témoin sur l'écran du combiné d'instruments indique également le niveau de liquide de frein.

⚠ Niveau de liquide de frein

Le témoin de contrôle s'allume en rouge.

Le niveau de liquide de freins est trop bas.

- **Ne continuez pas votre route !**
- Vérifiez le niveau du liquide de frein.
- Si le niveau du liquide de freins est trop bas, faites appel à un spécialiste en mesure de vous dépanner.

Remplacement du liquide de frein

Nous vous recommandons de faire effectuer la vidange du liquide de frein par un Service Technique.

⚠ MISE EN GARDE

Si le niveau du liquide de frein est faible, ou si le liquide de frein n'est pas approprié ou ancien, le système de freinage pourrait s'avérer défectueux ou la puissance de freinage pourrait être réduite.

- Vérifiez périodiquement le système de freinage et le niveau du liquide de frein !
- Si les freins sont trop sollicités et que le liquide de frein est ancien, des bulles de vapeur risquent de se produire. Les bulles de vapeur réduisent la puissance des freins, en augmentant sensiblement la distance de freinage, et peuvent même endommager complètement le système de freinage.
- Assurez-vous de toujours utiliser le liquide de frein adapté. Utilisez uniquement du liquide de frein conforme à la norme VW 501 14.

- Vous pouvez acheter du liquide de frein conforme à la norme VW 501 14 auprès d'un service spécialisé CUPRA ou d'un service officiel SEAT. Si ce liquide de frein n'est pas disponible, utilisez uniquement un liquide de frein de haute qualité conforme aux exigences de la norme DIN ISO 4925 CLASS 4 ou de la norme américaine FMVSS 116 DOT 4.

- Le liquide de frein utilisé doit être neuf.
- Conservez toujours le liquide de frein dans son bidon d'origine fermé et hors de portée des enfants : risque d'intoxication !

⚠ AVERTISSEMENT

Le liquide de frein ne doit pas entrer en contact avec la peinture du véhicule car il est abrasif.

ℹ Nota

Le liquide de frein pollue l'environnement. Récupérez les liquides déversés et jetez-les de manière professionnelle.

Réservoir de liquide lave-glace

Contrôler et faire l'appoint du réservoir de liquide lave-glace

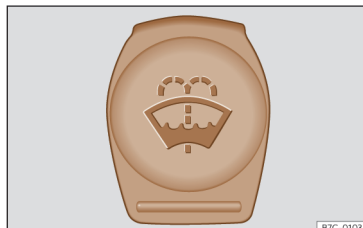


Fig. 197 Dans le compartiment avant : bouchon bleu du réservoir de liquide lave-glace.

Contrôlez régulièrement le niveau dans le réservoir de liquide lave-glace et remettez à niveau si nécessaire.

Le réservoir du lave-glace contient du détergent liquide pour le pare-brise et la lunette arrière.

Un tamis est situé sur l'embouchure de remplissage du réservoir du liquide lave-glaces. Lorsque vous remplissez le réservoir, ce tamis retient les grosses particules de saletés pour qu'elles ne parviennent pas jusqu'aux gicleurs. Ne retirez pas le tamis, sauf pour le nettoyer. Si

le tamis est endommagé ou n'est pas en place, ces particules de saleté pourraient s'introduire dans le système pendant le remplissage, et bloquer les gicleurs du lave-glace.

- Ouvrez le capot du moteur >>> ⚠ à la page 315.
- Le réservoir de liquide lave-glace se distingue par le symbole 🌀 sur le bouchon.
- Vérifiez qu'il y a suffisamment de liquide dans le réservoir.

De l'eau pure ne suffit pas pour nettoyer parfaitement les glaces. C'est pourquoi nous vous recommandons d'ajouter toujours du produit nettoyant pour vitres à l'eau de lave-glace.

Essuie-glace recommandé

- Pour les saisons les plus chaudes, nous recommandons G 052 184 A1 d'été pour vitres claires. Proportion du mélange dans le réservoir d'eau de lavage : 1:100 (1 volume de concentré pour 100 volumes d'eau).
- Pour toute l'année, G 052 164 A2 pour vitres claires. Proportion estimée du mélange en hiver, jusqu'à -18°C (0°F) : 1:2 (1 volume de concentré pour 2 volumes d'eau) ; dans le cas contraire, une proportion de mélange de 1:4 dans le réservoir d'eau de lavage.

Le réservoir du liquide lave-glace a une capacité d'environ 4,5 litres.

⚠ AVERTISSEMENT

Si le liquide lave-glace ne contient pas une quantité suffisante d'antigel, il peut geler sur le pare-brises et la glace arrière, limitant ainsi la visibilité à l'avant et à l'arrière.

- En hiver, utilisez le lave-glace uniquement s'il dispose de suffisamment d'antigel.
- Par températures hivernales, n'utilisez pas le lave-glace sans avoir auparavant réchauffé le pare-brise à l'aide du système de ventilation. L'antigel pourrait geler sur le pare-brise et réduire ainsi la visibilité.

⚠ AVERTISSEMENT

Ne mélangez jamais de l'antigel ou d'autres additifs similaires non adaptés dans l'eau du réservoir du lave-glace. Une couche de graisse peut se former sur la glace et altérer la visibilité.

- Utilisez de l'eau claire avec un produit lave-glace recommandé par CUPRA.
- Si nécessaire, ajoutez à l'eau du réservoir du lave-glace un antigel adapté.

⚠ AVERTISSEMENT

- Ne mélangez jamais les détergents recommandés par CUPRA avec d'autres détergents. Une floculation des composants peut se produire et obstruer les diffuseurs du lave-glace.
- Veillez à ne pas confondre les liquides lors de l'opération de remplissage. Cela risquerait de provoquer de graves défaillances de fonctionnement.
- L'absence de liquide d'essuie-glace entraîne une perte de vision à travers le pare-brise.

Huile moteur

Généralités

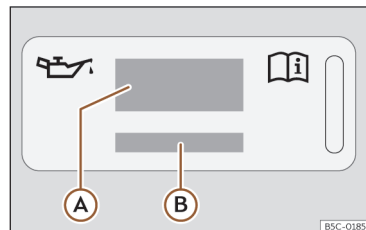


Fig. 198 Dans le compartiment moteur : étiquette d'huile moteur

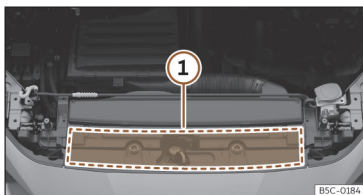


Fig. 199 Dans le compartiment moteur : zone d'emplacement de l'étiquette d'huile moteur

Légende de la >>> **fig. 198** :

- (A) Informations sur la norme d'huile moteur.
- (B) Informations sur la viscosité de l'huile moteur.

Le moteur est lubrifié en usine avec une huile multigrade de qualité, qui peut généralement être utilisée toute l'année.

Étant donné qu'utiliser une huile de bonne qualité est indispensable au bon fonctionnement du moteur et à sa longévité, l'huile utilisée lors des vidanges ou dans le cas d'appoint devra toujours être conforme aux normes VW.

Pour les véhicules avec étiquette d'huile moteur

Si vous devez ajouter de l'huile moteur, utilisez l'une des huiles indiquées sur l'étiquette >>> **fig. 198**. L'étiquette avec la norme prescrite se trouve sur l'avant du compartiment

moteur >>> **fig. 199** (1). Si vous utilisez l'huile moteur recommandée, vous pouvez corriger le niveau de remplissage autant de fois que nécessaire.

Pour les véhicules sans étiquette d'huile moteur

Adressez-vous à un atelier spécialisé ou Service Officiel SEAT pour vous informer sur la norme correspondante.

Si le niveau d'huile moteur est trop faible

Si l'huile-moteur recommandée est indisponible, il est autorisé en **cas d'urgence** de faire l'appoint **une fois** en rajoutant un maximum 0,5 l de l'huile suivante jusqu'à la prochaine vidange :

- *Moteurs à essence* : norme VW 504 00, ACEA C3, ACEA C4, API SN ou IL-SAC GF-6A.

CUPRA recommande pour cela de vous rendre dans un atelier spécialisé pour changer l'huile. CUPRA recommande un service spécialisé CUPRA ou partenaire officiel SEAT.

(!) AVERTISSEMENT

CUPRA recommande l'utilisation d'huiles moteur homologuées selon la norme VW correspondante. L'utilisation d'huile moteur ne remplissant pas ces exigences de qualité peut endommager le moteur.

CUPRA recommande d'utiliser les huiles moteur de pièces de rechanges certifiées SEAT.

Additifs à l'huile moteur

Aucun additif ne doit être mélangé à l'huile moteur. Les dommages produits par ces additifs ne sont pas couverts par la garantie.

(!) AVERTISSEMENT

Il est possible d'utiliser, à titre exceptionnel et uniquement en cas d'urgence, 0,5 l d'huile moteur d'une des normes d'huile moteur indiquées.

(!) AVERTISSEMENT

Si vous avez rempli une huile moteur différente de celles spécifiées dans les normes indiquées plus haut ou par votre service technique, tenez compte de ce qui suit :

- Le risque de dégâts sur le moteur et sur le filtre à particules ne peut pas être totalement exclu.
- Vous pouvez continuer à circuler avec le véhicule si vous avez versé maximum 0,5 l d'huile moteur. Faites changer l'huile dès que possible par un atelier spécialisé. Dans le cas contraire, il existe un danger de dégâts sur le moteur.
- Si vous avez versé plus de 0,5 l d'huile moteur, circulez avec le moteur à faible charge et au maximum dans la fourchette de régime moyen. Ne circulez pas à plus de 80 km/h et

ne parcourez pas plus de 300 km (environ). Faites changer l'huile dès que possible par un atelier spécialisé. Dans le cas contraire, il existe un danger de dégâts sur le moteur.

- Le risque d'éventuels dégâts sur le véhicule (moteur, système d'échappement) vous incombe. En cas de doute, évitez de démarrer le moteur et faites appel à l'assistance du service technique.
- Si vous n'avez pas versé de l'huile moteur mais un autre liquide, ne démarrez pas le moteur. Demandez l'assistance du service technique. Risque d'endommagement du moteur !

Nota

Avant d'entreprendre un long trajet, nous vous conseillons d'acquérir de l'huile moteur de type VW et d'en garder un bidon dans votre véhicule. Vous disposerez ainsi de l'huile de moteur correcte pour faire l'appoint si cela s'avérait nécessaire.

- En cas d'absence de l'étiquette avec la spécification de l'huile moteur >>> **fig. 198**, contactez un atelier spécialisé.

Vérification et appoint du niveau d'huile moteur

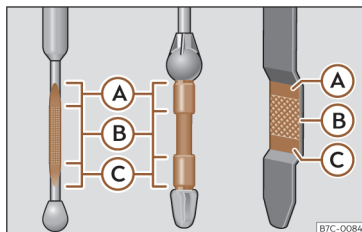


Fig. 200 Jauge d'huile moteur.

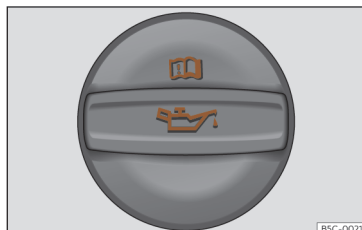


Fig. 201 Dans le compartiment-moteur : couvercle de l'orifice de remplissage d'huile moteur.

Légende de la >>> **fig. 200** :

- Ⓐ Ne jamais ajouter d'huile.

- Ⓑ Il est possible d'ajouter de l'huile, mais à condition de maintenir le niveau dans cette zone.
- Ⓒ Le niveau d'huile est trop bas. Ajoutez de l'huile jusqu'à la zone Ⓑ.

Avant d'ouvrir le capot-moteur, tenez compte des avertissements >>> page 315, *Travailler dans le compartiment moteur.*

Contrôle du niveau d'huile


Le niveau d'huile moteur peut être lu sur la jauge d'huile moteur.

- Stationnez le véhicule en position horizontale.
- Faites tourner le moteur au ralenti et coupez le contact lorsque la température de fonctionnement est atteinte.
- Patientez environ 2 minutes.
- Retrouvez la jauge d'huile moteur. Elle peut être reconnue par son extrême supérieur en couleur.
- Retirez la jauge d'huile. Essuyez-la avec un chiffon propre et remettez-la en place en l'enfonçant jusqu'en butée.
- Puis retirez-la à nouveau et vérifiez le niveau d'huile >>> **fig. 200**. Faites l'appoint d'huile moteur si nécessaire.

L'huile laisse une marque entre les zones Ⓐ et Ⓑ. Elle ne peut jamais dépasser la zone Ⓐ.

Selon le style de conduite et les conditions environnantes, la consommation d'huile peut atteindre 0,5 l/1 000 km. Durant les 5 000 premiers kilomètres, la consommation peut être plus élevée. Le niveau d'huile moteur doit pour cette raison être vérifié régulièrement (de préférence après chaque plein d'essence et avant d'entamer de longs trajets).

Appoint d'huile

- Retrouvez l'orifice de remplissage d'huile moteur. Il peut être reconnu par le symbole  qui se trouve sur le couvercle >>> **fig. 201**.
- Dévissez le couvercle de l'orifice de remplissage d'huile moteur >>> **fig. 201**.
- Ajoutez avec précaution de l'huile en petites quantités (pas plus de 0,5 l).
- Pour éviter d'ajouter trop d'huile, attendez environ 2 minutes chaque fois que vous faites l'appoint et revérifiez le niveau d'huile >>> page 326.
- Si nécessaire, rajoutez de l'huile.
- Dès que le niveau d'huile atteint la zone >>> **fig. 200** **(B)**, revissez soigneusement le couvercle de l'orifice de remplissage >>> **(1)**.
Spécifications d'huile moteur >>> page 324.

MISE EN GARDE

Une prudence toute particulière s'impose lors de toute intervention sur le moteur ou dans le compartiment-moteur !

- Avant toute intervention dans le compartiment-moteur, tenez compte des avertissements >>> page 315.

MISE EN GARDE

L'huile est facilement inflammable ! Lorsque vous faites l'appoint, évitez de renverser de l'huile sur les parties brûlantes du moteur.

AVERTISSEMENT

Ne démarrez pas le moteur si le niveau d'huile se trouve au-dessus de la zone **(A)**. Risque d'endommagement du moteur et du catalyseur ! Informez votre Service Technique.

Conseil antipollution

Le niveau d'huile ne doit en aucun cas dépasser la zone **(A)**. Sinon, de l'huile risque d'être aspirée par l'aération de carter-moteur et parvenir dans l'atmosphère par l'intermédiaire du système d'échappement.

Nota

Avant d'entreprendre un long trajet, nous vous conseillons d'acquérir de l'huile moteur de type VW et d'en garder un bidon dans votre véhicule. Vous disposerez ainsi de l'huile de moteur correcte pour faire l'appoint si cela s'avérait nécessaire.

Changement d'huile moteur

Nous vous recommandons de faire effectuer la vidange d'huile par un Service Technique.

MISE EN GARDE

N'effectuez la vidange d'huile moteur vous-même que si vous possédez les connaissances requises pour ce type de travail !

- Avant d'ouvrir le capot-moteur, tenez compte des avertissements >>> page 315.
- Laissez d'abord refroidir le moteur. De l'huile chaude peut occasionner des brûlures !
- Portez des lunettes de protection – risque de brûlures corrosives par projections d'huile.
- Gardez votre bras à l'horizontale lorsque vous dévissez la vis de vidange d'huile à la main afin d'éviter que l'huile qui s'écoule ne dégouline le long de votre bras.

- Si votre peau est entrée en contact avec de l'huile moteur, lavez-la soigneusement.
- L'huile est toxique ! Conservez l'huile usagée hors de portée des enfants avant de l'éliminer.

⚠ AVERTISSEMENT

Ne mélangez pas d'additifs aux huiles moteur. Risque d'endommagement du moteur ! Les dommages résultant de l'utilisation de tels additifs sont exclus de la garantie.

🌿 Conseil antipollution



- Nous vous recommandons de changer l'huile moteur et le filtre dans un service technique.
- L'huile usagée ne doit en aucun cas parvenir dans les égouts ou s'infiltrer dans le sol.
- Pour récupérer l'huile usagée, utilisez un récipient spécialement prévu à cet effet. Celui-ci doit être suffisamment grand pour pouvoir recueillir toute l'huile contenue dans votre moteur.

Résolution de problèmes

Pression d'huile moteur trop basse

Le témoin de contrôle s'allume en rouge.

- 🚗 **Ne continuez pas votre route !** Coupez le moteur. Vérifiez le niveau d'huile moteur.

- Si le voyant  clignote accompagné de **trois signaux sonores d'avertissement**, arrêtez le moteur et contrôlez le niveau d'huile. Le cas échéant, faites l'appoint d'huile >>> page 326.
- Si le témoin  clignote bien que le niveau d'huile soit correct, **ne poursuivez pas votre route**. Ne faites pas non plus tourner le moteur au ralenti. Demandez l'aide d'un professionnel.



Niveau d'huile moteur trop bas

Le témoin de contrôle s'allume en jaune.

- Contrôlez immédiatement le niveau d'huile du moteur >>> page 326.
- Faites l'appoint d'huile dès que possible.



Dysfonctionnement du capteur de niveau d'huile

Le témoin de contrôle clignote en jaune.

- Adressez-vous à un atelier spécialisé pour le faire réviser.
- Par mesure de sécurité, il est recommandé de contrôler le niveau d'huile moteur à l'occasion de chaque passage à la pompe.

Batterie de 12 volts

Brève introduction

La batterie de 12 volts est située dans le compartiment moteur. Son état est testé et, si nécessaire, elle est remplacée dans le cadre des travaux de maintenance.

Tous travaux sur la batterie requièrent des connaissances spécialisées. Nous vous prions de vous rendre chez un partenaire SEAT, un garage SEAT ou un atelier spécialisé pour les problèmes liés à la batterie : risque de brûlures et d'explosion de la batterie !

Il est interdit d'ouvrir la batterie ! N'essayez pas de modifier le niveau de liquide de la batterie. Sinon, le gaz détonant en sort et risque de provoquer une explosion !

Indications d'alerte pour les batteries



Portez des lunettes de protection.




L'électrolyte de la batterie est très corrosif. Portez des gants et des lunettes de protection. En cas de projections d'électrolyte, rincez abondamment à l'eau.




Évitez le feu, les étincelles, les flammes nues. Abstenez-vous également de fumer.



Ne chargez la batterie que dans des locaux bien aérés. Risque d'explosion.

 Gardez l'électrolyte et la batterie hors de portée des enfants !

 Tenez toujours compte de la notice d'utilisation.

Stationnement prolongé du véhicule

Le véhicule est équipé d'un système de surveillance de la consommation de courant lorsque le moteur est à l'arrêt pendant une période prolongée >>> page 332. Il est possible que certaines fonctions, comme les plafonniers ou l'ouverture des portes avec la radiocommande, soient temporairement désactivées pour éviter que la batterie ne se décharge. Ces fonctions seront de nouveau disponibles dès que vous mettrez le contact d'allumage et que vous démarrerez le moteur.

MISE EN GARDE

Le travail sur la batterie de 12 volts et sur le système électrique peut provoquer des brûlures graves, des incendies et des décharges électriques. Avant de travailler sur la batterie, lisez et tenez compte des avertissements et mesures de sécurité suivants :

- Avant de réaliser tout travail sur la batterie de 12 volts, coupez le contact d'allumage et tous les consommateurs d'électricité, et débranchez le câble négatif de cette batterie.
- Tenez toujours les enfants à l'écart de la batterie de 12 volts et son électrolyte.

- Utilisez toujours une protection oculaire et des gants de protection.

- L'électrolyte de la batterie est très agressif. Il peut provoquer des brûlures sur la peau, voire la cécité. Lors de la manipulation de la batterie de 12 volts, protégez-vous surtout les mains, les bras et le visage contre d'éventuelles projections d'acide

- Ne fumez pas lorsque vous effectuez les travaux, et ne les effectuez jamais s'il y a des flammes nues ou des étincelles à proximité.

- Évitez que ne se produisent des étincelles dues à des décharges électrostatiques, à la manipulation des câbles et aux dispositifs électriques.

- Ne provoquez jamais de court-circuit sur les pôles de la batterie.

- N'utilisez jamais une batterie de 12 volts endommagée. Elle pourrait exploser. Si la batterie de 12 volts est endommagée, remplacez-la immédiatement.

- N'utilisez jamais une batterie de 12 volts congelée. Lorsque la batterie est déchargée, elle peut geler à des températures proches de 0 °C (+32 °F). Si la batterie de 12 volts est congelée, remplacez-la immédiatement.

AVERTISSEMENT

N'exposez pas la batterie de 12 volts à la lumière directe du soleil de manière prolongée.

- Les rayons ultraviolets peuvent endommager le boîtier de la batterie.

AVERTISSEMENT

Si vous n'allez pas utiliser le véhicule pendant longtemps, protégez la batterie de 12 volts du gel.

- La batterie peut se congeler et par conséquent être endommagée de manière irréparable.

Nota

Après avoir mis le moteur en marche avec la batterie de 12 volts très déchargée ou récemment changée, ou après avoir utilisé l'aide au démarrage, il se peut que certains réglages du système (l'heure, la date, les réglages de confort personnalisés et les programmations) soient déréglés ou effacés. Contrôlez et corrigez ces réglages une fois que la batterie sera suffisamment chargée.

Nota

En hiver, la puissance de démarrage peut être réduite, c'est pourquoi il est recommandé, si nécessaire, de recharger la batterie.

Vérifier le niveau de l'électrolyte

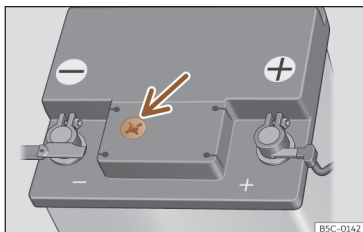


Fig. 202 Regard sur la partie supérieure de la batterie de 12 volts (représentation schématique).

Accès à la batterie

La batterie de 12 volts est située dans le compartiment moteur.

- Ouvrez le capot du moteur >>> au chapitre *Travailler dans le compartiment moteur* à la page 315.
- Levez le couvercle qui protège l'avant de la batterie.

Contrôler le niveau

Il est conseillé de contrôler l'électrolyte à intervalles réguliers en cas de fort kilométrage, dans les pays à climat chaud et sur les batteries d'un certain âge.

- Contrôlez l'indicateur coloré dans le regard circulaire situé sur la face supérieure de la batterie >>> **fig. 202**.
- Si des bulles d'air se trouvent dans le regard, éliminez-les en tapotant le regard.

L'indicateur du regard circulaire (« œil magique ») change de couleur en fonction de l'état de charge et du niveau d'électrolyte de la batterie.

On distingue deux couleurs :

Jaune clair ou incolore : Le niveau d'électrolyte de la batterie est trop bas. Adressez-vous à un atelier spécialisé, faites réviser la batterie et si nécessaire, faites-la remplacer.

Noir : Le niveau d'électrolyte de la batterie est correct.

Charger, remplacer et débrancher ou brancher la batterie de 12 volts

Si vous soupçonnez que la batterie de 12 volts est endommagée ou défectueuse, adressez-vous à un atelier spécialisé dument qualifié et demandez une révision de la batterie.

Charger la batterie de 12 volts

Pour charger la batterie de 12 volts, adressez-vous à un atelier spécialisé, car le modèle de batterie fournie en série avec le véhicule utilise une technologie nécessitant d'une charge de tension limitée >>> . CUPRA recommande

de se rendre chez un revendeur spécialisé CUPRA ou chez tout revendeur du réseau SEAT.

Remplacer la batterie de 12 volts

La batterie de 12 volts a été conçue pour correspondre à son emplacement de montage et présente des caractéristiques de sécurité. S'il est nécessaire de remplacer une batterie de 12 volts, la batterie de recharge doit être installée par un technicien qualifié. CUPRA recommande de vous rendre chez un concessionnaire CUPRA. Vous pouvez demander les informations du composant relatives à la taille et aux caractéristiques de maintenance, de puissance et de sécurité qu'elle doit posséder à un technicien qualifié, qui doit disposer de la documentation et des équipements nécessaires. CUPRA recommande de se rendre chez un concessionnaire spécialisé CUPRA ou chez tout revendeur du réseau SEAT.

Le trou de dégazage de la batterie de 12 volts doit se trouver toujours du côté du pôle négatif. L'orifice de dégazage du côté positif devra toujours être fermé.

Utilisez uniquement des batteries de 12 volts sans maintenance et conformes aux normes TL 825 06 et VW 7 50 73. Ces normes doivent dater d'octobre 2014 ou ultérieures.

La batterie de 12 volts doit toujours être remplacée par un technicien qualifié, car son remplacement implique également le réglage du système électronique du véhicule. De plus, les

paramètres de la batterie relatifs à la sécurité de fonctionnement peuvent seulement être déterminés avec la batterie originale. Seul un technicien qualifié dispose de la technologie appropriée pour effectuer le réglage et des batteries de rechange correctes.

L'utilisation de batteries non appropriées annule l'homologation.

Les véhicules avec fonctionnement Start-Stop (>>> page 136) sont équipés d'une batterie spéciale. Cette batterie doit donc uniquement être remplacée par une autre batterie avec les mêmes spécifications.

Débrancher la batterie de 12 volts

S'il est nécessaire de débrancher la batterie de 12 volts du système électrique du véhicule, suivez ces étapes :

- Déconnectez tous les consommateurs électriques.
- Avant de débrancher la batterie, déverrouillez le véhicule. Sinon, l'alarme se déclenchera.
- Débranchez d'abord le câble négatif puis le positif >>> ⚠.

Brancher la batterie de 12 volts

- Avant de rebrancher la batterie de 12 volts, coupez tous les dispositifs électriques.
- Branchez d'abord le câble positif puis le négatif >>> ⚠.

Après avoir branché la batterie de 12 volts et avoir connecté l'allumage, il est possible que différents témoins de contrôle s'allument. Ces témoins s'éteignent une après avoir parcouru un court trajet à une vitesse de 15 à 20 km/h (10 à 12 mph). Si les témoins ne s'éteignent pas, rendez-vous dans un atelier spécialisé pour effectuer une révision du véhicule.

Si la batterie de 12 volts a été débranchée pendant une période prolongée, il est probable que le prochain entretien ne soit pas indiqué ou calculé correctement >>> page 14. Dans ce cas, veuillez respecter la périodicité maximale autorisée des entretiens >>> page 352.

Véhicules équipés du système de fermeture et de démarrage sans clé « Keyless Access »

>>> page 71 : Si vous ne pouvez pas connecter l'allumage après avoir branché la batterie de 12 volts, veuillez bloquer et débloquer le véhicule depuis l'extérieur. Ensuite, essayez à nouveau de mettre le contact d'allumage. Si le contact d'allumage ne fonctionne pas, faites appel à un spécialiste en mesure de vous dépanner.

⚠ MISE EN GARDE

Si la batterie de 12 volts est fixée de manière incorrecte ou si vous utilisez une batterie inappropriée, des courts-circuits des incendies et de graves blessures peuvent se produire.

- Utilisez seulement des batteries de 12 volts sans maintenance et avec un système anti-fuite, et avec les mêmes propriétés, spécifications et dimensions que la batterie montée en usine.

⚠ MISE EN GARDE

Un mélange de gaz détonants hautement explosifs se forme lors de la recharge de la batterie de 12 volts.

- Ne chargez la batterie de 12 volts que dans des lieux bien aérés.
- Ne chargez jamais une batterie de 12 volts congelée ou qui a été congelée. Lorsque la batterie est déchargée, elle peut geler à des températures proches de 0 °C (+32 °F).
- Si la batterie de 12 volts a gelé, faites-la remplacer sans faute.
- Si les câbles aux pôles ne sont pas connectés correctement, un court-circuit peut se produire. Branchez d'abord le câble positif, puis le négatif.

AVERTISSEMENT

- Ne branchez et ne débranchez jamais la batterie de 12 volts lorsque le contact est mis ou que le moteur est en marche. De plus, n'utilisez jamais une batterie de 12 volts qui n'a pas les spécifications de la batterie du véhicule. Le système électrique ou certains composants électroniques pourraient de voir endommagés, et il pourrait se produire des défaillances des fonctions électriques.
- Ne connectez jamais des accessoires fournissant du courant à la prise de courant de 12 volts ou à l'allume-cigare pour charger la batterie de 12 volts. Cela pourrait endommager le système électrique du véhicule.

Conseil antipollution

- La batterie peut contenir des substances nocives telles que de l'acide sulfurique et du plomb. Éliminez la batterie de 12 volts conformément aux réglementations en vigueur.
- L'électrolyte peut contaminer l'environnement. En cas de fuite de liquide, récupérez-le et procédez à son élimination en respectant la législation en vigueur.

Résolution de problèmes

Dysfonctionnement de l'alternateur

Le voyant s'allume en **ROUGE**.

La batterie du véhicule n'est plus chargée depuis l'alternateur. Rendez-vous immédiatement dans l'atelier spécialisé le plus proche.

Mais comme la batterie se décharge, il est alors préférable d'éteindre tous les dispositifs électriques non absolument indispensables.

Batterie de 12 volts

Le voyant de contrôle s'allume en **JAUNE**. Le message suivant s'affiche :

Niveau faible de la batterie de 12 V. Chargez-la en circulant.

La capacité de démarrage peut être limitée. si cette indication pour le conducteur s'éteint au bout d'un certain temps, cela signifie que la batterie du véhicule s'est rechargée pendant la marche et a atteint un niveau suffisant. Si l'indication pour le conducteur ne disparaît pas, adressez-vous à un atelier spécialisé.

Gestion de l'énergie

Optimisation de la capacité de démarrage

Le système de gestion de l'énergie assure la répartition de l'énergie électrique et optimise ainsi la disponibilité de l'énergie électrique pour lancer le moteur.

Si un véhicule avec un système d'énergie traditionnel ne roule pas pendant une période prolongée, les dispositifs électriques (tels

que l'antidémarrage) déchargent la batterie. L'énergie électrique pourrait, dans certains cas, ne plus être suffisante pour lancer le moteur.

Dans votre véhicule, un système de gestion intelligent de l'énergie garantit la répartition de l'énergie électrique. La capacité de démarrage est ainsi considérablement optimisée et la longévité de la batterie accrue.

Le système de gestion de l'énergie est constitué pour l'essentiel d'un **diagnostic de batterie**, d'un **système de gestion de courant de repos** et d'un **système de gestion dynamique de l'énergie**.

Diagnostic de la batterie

Le diagnostic de batterie surveille en permanence l'état de la batterie. Des capteurs enregistrent la tension de la batterie, le courant de la batterie et la température de la batterie. Ils permettent de déterminer le niveau de charge et l'efficacité de la batterie.

Gestion du courant de repos

Le système de gestion du courant de repos réduit la consommation d'énergie pendant la période d'immobilisation du véhicule. Lorsque le contact d'allumage est coupé, il gère l'alimentation en énergie des différents dispositifs électriques. À ce moment, il tient compte des informations du diagnostic de la batterie.

En fonction de l'état de charge de la batterie, les dispositifs sont mis hors circuit les uns après les autres de manière que la batterie ne se décharge pas trop fortement et que la capacité de démarrage soit toujours garantie.

Gestion dynamique de l'énergie

Pendant la conduite, le système de gestion dynamique de l'énergie répartit l'énergie générée entre les différents dispositifs en fonction des besoins. Il veille à ce que l'énergie électrique consommée ne soit pas supérieure à l'énergie électrique générée et à ce que la batterie soit toujours bien chargée.

Nota

- **Même le système de gestion de l'énergie ne peut pas dépasser les limites de la physique. La puissance et la longévité d'une batterie sont limitées.**
- **Lorsque le véhicule risque de ne pas démarrer, le témoin de défaut électrique de l'alternateur ou de bas niveau de charge de la batterie s'affiche >>> page 332.**

Décharge de la batterie

Le maintien de la capacité de démarrage a la plus grande priorité. Sur de courtes distances, en ville et pendant la saison froide, la batterie est fortement sollicitée.

L'énergie électrique requise est considérable alors que l'énergie générée est faible. La situation est également critique lorsque le moteur ne tourne pas et que des dispositifs électriques sont en circuit. Dans ce cas, de l'énergie est consommée mais pas générée.

Vous remarquerez que le système de gestion de l'énergie régule activement la répartition de l'énergie.

En cas d'immobilisation prolongée

Si vous ne roulez pas avec votre véhicule pendant plusieurs jours voire plusieurs semaines, des dispositifs électriques sont peu à peu mis en veille ou coupés. Cela permet de réduire la consommation d'énergie et de garantir la capacité de démarrage pendant une période prolongée. Certaines fonctions de confort, telles que le déverrouillage du véhicule à distance, par exemple, peuvent parfois être indisponibles. Les fonctions confort seront réactivées lorsque vous mettez le contact d'allumage et lancez le moteur.

Lorsque le moteur est coupé

Si vous écoutez la radio, par exemple, avec le moteur arrêté, la batterie se déchargera.

Si la consommation d'énergie compromet le démarrage du moteur, un message s'affichera sur les véhicules équipés du système d'information du conducteur.

Cette indication pour le conducteur lui indique qu'il doit démarrer le moteur pour recharger la batterie.

Lorsque le moteur tourne

La batterie peut se décharger bien que de l'énergie électrique soit générée pendant la conduite. Cela se produit surtout lorsque l'énergie générée est faible alors que la consommation d'énergie est importante et que l'état de charge de la batterie n'est pas satisfaisant.

Pour parvenir à un équilibre au niveau de la gestion de l'énergie, les dispositifs électriques dont le besoin énergétique est particulièrement important sont temporairement mis en veille voire coupés. Les systèmes de chauffage, en particulier, consomment beaucoup d'énergie. Si vous constatez par exemple que le chauffage de siège ou le dégivrage de la lunette arrière ne fonctionne pas, cela signifie qu'il a été mis en veille voire coupé. Les systèmes sont de nouveau opérationnels dès que l'équilibre au niveau de la gestion de l'énergie est rétabli.

Vous constaterez aussi, le cas échéant, que le régime de ralenti est légèrement plus élevé. Ceci est normal et ne doit pas vous préoccuper. Le régime de ralenti étant plus élevé, l'énergie générée est plus importante et la batterie est rechargée.

Roues et pneus

Informations importantes relatives aux roues et aux pneus

Généralités

- Roulez prudemment avec des **pneus neufs**, pendant les 600 premiers kilomètres.
- Franchissez les bordures de trottoirs ou obstacles similaires lentement et, si possible, à angle droit.
- Vérifiez de temps en temps si les pneus ne sont pas endommagés (trous, entailles, déchirures ou boursouflures). Enlevez les corps étrangers ayant pénétré dans les sculptures du pneu.
- Faites immédiatement remplacer les roues ou les pneus défectueux.
- Protégez vos pneus de tout contact avec de l'huile, de la graisse ou du carburant.
- Remplacez immédiatement les capuchons de valves perdus.
- Repérez les roues avant de les déposer, afin de leur conserver le même sens de roulement lors de la repose.
- Stockez les roues ou pneus démontés dans un endroit frais, sec et autant que possible à l'abri de la lumière.

Pneus à profil bas

Les pneus à profil bas ont une bande de roulement plus large, un diamètre de jante plus grand et une hauteur de flanc de pneu plus basse. C'est pourquoi leur comportement sur route est plus agile.

Les pneus à profil bas peuvent s'user plus rapidement que les pneus standard, notamment en présence de bosses importantes, de nids de poule, de couvercles d'égout et de bords de trottoir. Il est essentiel que la pression des pneus soit appropriée >>> page 337.

Pour éviter d'endommager les pneus et les jantes, faites preuve d'une prudence particulière lorsque vous circulez sur des routes en mauvais état.

Effectuez un examen visuel de vos roues tous les 3 000 km.

Si les pneus ou les jantes ont reçu un choc violent ou ont été endommagés, adressez-vous à un atelier spécialisé pour vérifier s'il est nécessaire de changer le pneu.

Les pneus à profil bas peuvent s'user plus rapidement que les pneus standard.

Dégâts non apparents

Les dégâts sur les pneus et jantes passent souvent inaperçus. Des **vibrations** inhabituelles ou un **tirage latéral de la direction** peuvent laisser supposer qu'un pneu est endommagé. Si vous supposez qu'une roue est endommagée, réduisez immédiatement votre vitesse. Vérifiez

si les pneus sont endommagés. Si aucun endommagement extérieur ne peut être décelé, rendez-vous à l'atelier spécialisé le plus proche en roulant lentement et prudemment pour faire contrôler le véhicule.

Présence de corps étrangers dans le pneu

- Ne retirez pas les corps étrangers s'ils ont pénétré à l'intérieur en transperçant le pneu !
- Si le véhicule est équipé d'un kit anti-crevaision, le cas échéant, réparez le pneu selon les instructions de la section >>> page 348. Adressez-vous à un atelier spécialisé pour effectuer votre réparation ou votre remplacement. CUPRA recommande de se rendre chez un revendeur spécialisé CUPRA ou chez tout revendeur du réseau SEAT.

Le mastic de la partie intérieure de la bande de roulement du pneu enveloppe le corps étranger inséré et scelle le pneu provisoirement.

Pneus à profil unidirectionnel

Le flanc des pneus à profil unidirectionnel est repéré par des flèches. Respectez impérativement le sens de roulement ainsi indiqué. Cela vous garantit ainsi des propriétés de roulement optimales quant à l'aquaplanage, l'adhérence, le bruit et l'usure.

Pose ultérieure d'accessoires

Les partenaires CUPRA ou les concessions SEAT connaissent les possibilités techniques relatives au remplacement ou à la pose ultérieure de pneus, jantes ou enjoliveurs de roues.

Sigles de vitesse

Le sigle de vitesse indique la vitesse maximale autorisée pour les pneus.

P	max. 150 km/h (93 mph)
Q	max. 160 km/h (99 mph)
R	max. 170 km/h (106 mph)
O	max. 180 km/h (112 mph)
T	max. 190 km/h (118 mph)
U	max. 200 km/h (124 mph)
H	max. 210 km/h (130 mph)
V	max. 240 km/h (149 mph)
Z	max. de 240 km/h (149 mph)
W	max. 270 km/h (168 mph)
Y	max. 300 km/h (186 mph)


MISE EN GARDE

- Des pneus neufs ne présentent pas encore d'adhérence optimale pendant les 600 premiers kilomètres. Conduisez donc avec la prudence qui s'impose – risque d'accident !
- Ne roulez jamais avec des pneus endommagés. Risque d'accident !
- Si, en cours de route, vous constatez des vibrations inhabituelles ou un tirage latéral de la direction, arrêtez-vous immédiatement et vérifiez l'état des pneus.
- N'utilisez pas de pneus déjà utilisés si vous ne connaissez pas les circonstances de leur utilisation précédente.

Roues et pneus neufs

Nous vous conseillons de faire effectuer tous les travaux sur les pneus ou les roues par un atelier spécialisé. Ils possèdent les connaissances nécessaires et disposent des outils spéciaux et des pièces de rechange correspondantes.

- Même les pneus d'hiver perdent leur adhérence sur la glace. Si vous avez installé de nouveaux pneus, parcourez les 600 premiers kilomètres avec précaution et à vitesse modérée.
- Vous devez toujours utiliser des pneus du même type, de la même taille (diamètre de la roue) et, si possible, avec les mêmes sculptures pour les 4 roues.

- Lors du changement des pneus, ne changez pas qu'un seul pneu ; changez-en au moins deux d'un même essieu.
- Si vous souhaitez équiper votre véhicule d'une combinaison de pneus et de jantes différente de celle montée en usine, informez-vous auprès de votre atelier spécialisé avant de les acheter. >>> 

Les dimensions des roues/pneus à utiliser sur votre véhicule figurent dans les documents d'accompagnement du véhicule (par exemple le certificat de conformité européen ou COC¹⁾). Les documents d'accompagnement du véhicule diffèrent d'un pays à l'autre.

Dans le cas où le type de roue de secours diffère des roues normales, par exemple, dans le cas de pneus hiver ou de pneus particulièrement large, la roue de secours ne doit être utilisée que brièvement en cas de crevaison, et en conduisant avec la modération qui convient. Elle doit être remplacée dès que possible par une roue normale.

Sur les véhicules à traction intégrale, les 4 roues doivent être équipées de pneus de mêmes marque, type et sculptures, afin que le système de traction ne soit pas endommagé par la différence de nombre de tours des roues. Par conséquent, en cas de crevaison, seule une roue de secours ayant le même diamètre que les pneus normaux doit être utilisée.

¹⁾ COC = Certificate Of Conformity (certificat de conformité).

Date de fabrication

La date de fabrication est indiquée sur le flanc du pneu (ou à l'intérieur de la roue) :

DOT ... 2220 ...

signifie par exemple, que le pneu a été fabriqué au cours de la semaine 22 de l'année 2020.

MISE EN GARDE

- Utilisez uniquement des combinaisons de pneus et de jantes, ainsi que des boulons de roue appropriés approuvés par CUPRA. Dans le cas contraire, le véhicule peut être endommagé et causer un accident.
- Pour des raisons techniques, il n'est pas possible d'utiliser les roues d'autres véhicules ; dans certains cas, même pas les roues du même modèle de véhicule.
- Assurez-vous toujours que les pneus que vous avez choisis adaptés. Les pneus de rechange ne doivent pas être exclusivement choisis pour leur taille nominale, car même s'ils ont la même taille nominale, ils peuvent varier considérablement selon le fabricant. Le manque de dégagement peut endommager les pneus ou le véhicule et, par conséquent, mettre en danger la sécurité routière. Risque d'accident !
- Utilisez des pneus de plus de 6 ans uniquement en cas d'urgence et conduisez avec la prudence requise.

- Sur votre véhicule, il est interdit de monter des pneus ayant des propriétés de roulement d'urgence ! Une telle utilisation peut endommager votre véhicule ou provoquer des accidents.
- Si des enjoliveurs sont installés ultérieurement, assurez-vous qu'ils permettent un passage d'air suffisant pour permettre au système de freinage de refroidir. Risque d'accident !
- Les modèles de jantes aérodynamiques et/ou avec des éléments plastiques vissés (conception plus fermée) augmentent la probabilité d'accumulation de gel et de neige sur la partie intérieure. Prenez cela en compte en fonction des situations de conduite, car l'accumulation de neige ou de gel sur les roues peut générer des vibrations sur le véhicule en circulant à plus de 40 km/h. Il est conseillé d'éliminer le gel et la neige de l'intérieur des roues avec de l'eau chaude.
- Si vous conduisez sur des pistes de terre ou de gravier, la probabilité que des pierres restent coincées à l'intérieur des jantes avec des éléments plastiques augmente si vous circulez à grande vitesse ou de manière sportive. Si vous observez que des pierres sont restées coincées entre la jante d'aluminium et l'insert, vous pouvez essayer de les retirer avec de l'eau sous pression.

Conseil antipollution

Les pneus usés doivent être éliminés conformément à la législation en vigueur.

Nota

- Vous devez consulter un Centre d'assistance CUPRA quant à la possibilité de monter des jantes ou des roues de dimensions différentes de l'équipement d'origine CUPRA, ainsi qu'aux différentes combinaisons autorisées entre les essieux arrière (essieu 1) et avant (essieu 2).
- N'utilisez pas de pneus d'occasion dont vous ne connaissez pas les « antécédents ».

Nota

Pour monter des pneus 245/40 R19 ou 245/35 R20, vous devez également monter le déflecteur correspondant.

Durée de vie des pneus

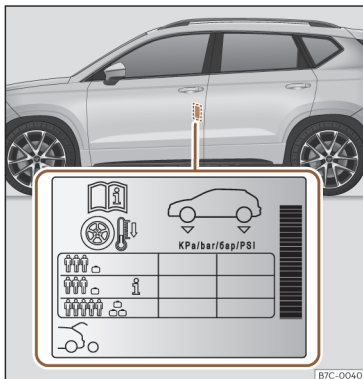


Fig. 203 Emplacement de l'autocollant de gonflage des pneus.

Les pneus ont une plus grande longévité lorsque vous les gonflez à la bonne pression et que vous adoptez un style de conduite modéré.

- Contrôlez la pression des pneus au moins une fois par mois et avant tout long trajet.
- Contrôlez toujours la pression de gonflage sur des pneus froids. Ne dégonflez pas les pneus chauds dont la pression est plus élevée.
- Adaptez la pression des pneus en fonction de la charge transportée par le véhicule >>> **fig. 203.**

- Sur les véhicules équipés d'un indicateur de contrôle de la pression des pneus, conservez en mémoire la pression des pneus modifiée >>> page 346.

- Évitez de négocier les virages à vive allure et d'accélérer brutalement.
- Vérifiez de temps à autre si les pneus ne présentent pas une usure irrégulière.

Pression de gonflage des pneus

Les valeurs de pression de gonflage figurent sur l'autocollant situé sur la face arrière du cadre de la portière avant gauche >>> **fig. 203.**

Une pression insuffisante ou excessive réduit considérablement la longévité des pneus et altère gravement les qualités routières du véhicule. La pression des pneus joue un rôle important surtout aux **vitesses élevées.**

Adaptez la pression de gonflage des pneus à la charge du véhicule. Si le véhicule est chargé au maximum, vous devez augmenter la pression de gonflage jusqu'à la valeur maximale de charge indiquée sur l'autocollant >>> **fig. 203.**

N'oubliez pas à cette occasion de contrôler également la pression de gonflage de la roue de secours. Gonflez toujours cette roue à la pression maximale prévue pour le véhicule.

Dans le cas de la roue de secours de taille réduite (125/70 R16 ou 125/70 R18), la gonfler à une pression de 4,2 bar comme indiqué sur l'autocollant de pression des pneus >>> **fig. 203.**

Il est possible d'adapter la pression de gonflage des pneus sous charge moyenne en fonction du véhicule afin d'améliorer le confort de conduite (pression de gonflage **i** >>> **fig. 203**). Lorsque vous roulez avec une pression de gonflage de confort, la consommation de carburant peut légèrement augmenter.

Style de conduite

Les virages pris à vive allure, les fortes accélérations et les coups de freins brusques (crissement des pneus) sont à l'origine d'une usure plus rapide des pneus.

Équilibrage des roues

Les roues d'un véhicule neuf sont équilibrées. Cependant, diverses circonstances en cours d'utilisation provoquent des déséquilibres (voile) qui se manifestent sous la forme de vibrations sur le volant.

Un voile entraînant également une usure accrue de la direction, de la suspension et des pneus, il est conseillé de faire rééquilibrer les roues. Une roue doit en outre être rééquilibrée après le montage d'un pneu neuf et après chaque réparation de celle-ci.

Défaut de géométrie

Un réglage incorrect de la géométrie des trains roulants entraîne non seulement une usure accrue des pneus, mais nuit également à la sécurité routière. En cas d'usure anormale des

pneus, faites vérifier la position des roues par un partenaire CUPRA ou un service officiel SEAT.

⚠ MISE EN GARDE

Une commande inappropriée des roues et des pneus peut provoquer des pertes soudaines de pression sur les pneus, le détachement de la bande de roulement, voire même l'éclatement d'un pneu.

- Le conducteur est responsable de la pression correcte de tous les pneus de son véhicule. La pression de gonflage recommandée est indiquée sur un autocollant >>> **fig. 203**.
- Vérifiez régulièrement la pression de gonflage des pneus et maintenez toujours la valeur de pression de gonflage indiquée. Si la pression du pneu est trop basse, ce dernier pourrait chauffer de manière excessive et provoquer un décollement de la bande de roulement, voire l'éclatement du pneu.
- Avec les pneus à froid, la pression devra toujours être celle indiquée sur l'autocollant >>> **fig. 203**.
- Vérifiez régulièrement la pression de gonflage avec les pneus à froid. Si nécessaire, réglez la pression des pneus montés avec les pneus à froid.
- Vérifiez régulièrement que les pneus ne présentent aucun signe d'usure ou d'autres dégâts.

- **Ne dépassez jamais la vitesse et la charge maximale autorisée pour le type de pneus de votre véhicule.**

🌸 Conseil antipollution

Le sous-gonflage des pneus augmente la consommation de carburant.

Indicateurs d'usure

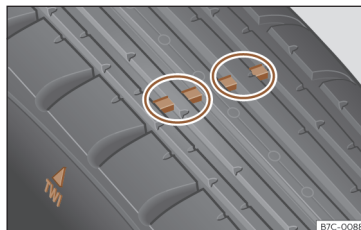


Fig. 204 Sculpture du pneu : indicateurs d'usure.

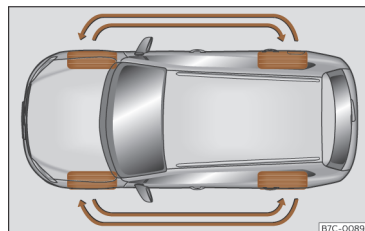


Fig. 205 Permutation des roues.

À la base des sculptures des pneus d'origine se trouvent, à intervalles réguliers et perpendiculairement au sens du roulement, des indicateurs d'usure d'une hauteur de 1,6 mm >>> **fig. 204**. Les lettres « TWI » ou des triangles sur le flanc du pneu indiquent la position des indicateurs d'usure.

La profondeur minimale de sculpture autorisée¹⁾ est atteinte lorsque les pneus sont usés jusqu'aux indicateurs d'usure. Remplacez les pneus par des nouveaux >>> ⚠.

Avec un style de conduite sportif, vérifiez la profondeur de la bande de roulement tous les 5 000/10 000 km (3 000/6 000 mi). Si la profondeur du profil est vérifiée, les indicateurs d'usure de toutes les rainures du profil des pneus doivent être vérifiés.

¹⁾ Observez la réglementation du pays où vous circulez.

Permutation des roues

Pour obtenir une usure régulière des quatre roues, il est conseillé de les permuter régulièrement selon le schéma >>> fig. 205. Tous les pneus présentent ainsi à peu près la même longévité.

MISE EN GARDE

Les pneus doivent être changés au plus tard lorsque les indicateurs d'usure sont usés. S'il n'est pas fermé, il existe des risques d'accident !

- Cette observation est particulièrement vraie lorsque vous circulez dans de mauvaises conditions météorologiques, notamment en présence de pluie et de verglas. Il est important que la profondeur des sculptures des pneus soit la plus grande possible, et qu'elle soit à peu près égale sur les pneus de l'essieu avant et arrière.
- Une profondeur trop faible des sculptures se caractérise par une sécurité routière compromise notamment lors de manœuvres, en cas de risque d'« aquaplanage » en passant dans des flaques profondes, dans les virages ou au freinage.
- Si vous n'adaptez pas la vitesse aux conditions de circulation, vous risquez de perdre le contrôle de votre véhicule.

Boulons de roue

Les jantes et les **boulons de roue** sont, de par leur conception, adaptés les uns aux autres. C'est pourquoi, lors de tout remplacement par d'autres jantes (roues avec des jantes en alliage léger ou avec des pneus d'hiver, par exemple) il faut utiliser les boulons de roue correspondants ayant la longueur correcte et une forme de calotte adéquate. L'ajustement correct des roues et le bon fonctionnement du système de freinage en dépendent.

Les boulons de roue doivent être propres et ne pas gripper.

Pour le desserrage des vis antivol des roues, il faut un adaptateur spécial >>> page 343.

MISE EN GARDE

Les boulons de roue ne doivent jamais être graissés ni huilés.

- N'utilisez que des boulons de roue correspondant aux jantes.
- Si les boulons de roue sont serrés à un couple insuffisant, les jantes peuvent se détacher en cours de route – risque d'accident ! Un couple de serrage fortement majoré peut endommager les boulons de roue ou les filetages.

AVERTISSEMENT

Pour connaître le couple de serrage recommandé pour les boulons des jantes acier et alliage, consultez >>> page 345.

Pneus d'hiver

- Équipez **les quatre** roues de pneus d'hiver.
- N'utilisez que des pneus d'hiver homologués pour votre véhicule.
- N'oubliez pas que les vitesses maxi autorisées du véhicule équipé de pneus d'hiver peuvent être inférieures à celles autorisées avec des pneus d'été.
- Veillez à ce que les pneus d'hiver présentent une profondeur de **sculptures** suffisante.
- Contrôlez la pression des pneus après que vous avez monté la roue. Respectez les valeurs indiquées sur la face arrière du cadre de la porte avant gauche >>> page 337.

En conditions de circulation hivernales, les qualités routières du véhicule sont nettement améliorées par l'utilisation de pneus d'hiver. Du fait de leur conception (largeur, mélanges de gommages, dessin des sculptures), les pneus d'été sont moins antidérapants sur la neige et le verglas. Cela vaut surtout pour les véhicules équipés de **pneus larges** ou **conçus pour les vitesses élevées** (lettres-repères H, V ou Y sur le flanc du pneu).

N'utilisez que des pneus d'hiver agréés pour votre véhicule. Les dimensions de ces pneus figurent dans les documents d'accompagnement du véhicule (par exemple le certificat de conformité CEE ou COC¹⁾). Les documents d'accompagnement du véhicule diffèrent d'un pays à l'autre.

Les pneus d'hiver perdent beaucoup de leur efficacité lorsque la profondeur de leurs **sculptures** n'atteint plus que 4 mm.

Les pneus d'hiver perdent également leurs propriétés particulières en raison du **vieillessement** et ce, même si la profondeur de leurs sculptures est encore nettement supérieure à 4 mm.

Les pneus d'hiver possèdent une lettre gravée qui indique la limite de vitesse >>> page 334.

Dans le menu **Réglages du véhicule** du système d'infodivertissement, il est possible de régler une alerte de vitesse dans le menu **Pneus**.

Un **autocollant** correspondant doit être placé dans le champ de vision du conducteur sur les véhicules qui peuvent dépasser ces vitesses. Ces autocollants peuvent être achetés auprès de votre service spécialisé CUPRA, du service officiel SEAT et d'un atelier spécialisé. Veuillez tenir compte des réglementations qui pourraient être différentes en fonction du pays.

Vous pouvez utiliser des « pneus tous temps » à la place des pneus d'hiver.

Utilisation de pneus d'hiver de type V

Sachez, si vous utilisez des pneus d'hiver de type V, que la vitesse maximale de 240 km/h (149 mph) **n'est pas toujours autorisée pour des raisons techniques et peut être considérablement restreinte sur votre véhicule**. La vitesse maximale pour ces pneus dépend directement des charges maximales autorisées sur essieux et de la capacité de charge indiquée pour les pneus montés sur le véhicule.

Adressez-vous de préférence à votre service spécialisé CUPRA ou votre service officiel SEAT pour déterminer, à l'aide des données véhicule et pneumatiques, la vitesse maximale autorisée pour vos pneus de type V.

MISE EN GARDE

Ne dépassez en aucun cas la vitesse maximale autorisée de vos pneus d'hiver : risque d'accident par suite d'une crevaison et de la perte de la maîtrise de votre véhicule.

Conseil antipollution

Une fois l'hiver passé, remontez les pneus d'été le moment venu. Si la température est supérieure à +7°C (+45°F), des pneus d'été amélioreront le comportement dynamique. Le bruit de roulement, l'usure et la consommation d'énergie s'en verront réduits.

Chaînes à neige

Le montage des chaînes à neige **n'est permis que sur les roues avant**, même sur les véhicules à **transmission intégrale**.

- Après avoir parcouru quelques mètres, contrôlez qu'elles sont correctement placées ; modifiez leur position si nécessaire selon les consignes de montage du fabricant.
- Respectez la vitesse max. de 50 km/h (30 mph).
- Malgré la pose des chaînes, s'il existe le risque de rester bloqué, il est vivement recommandé de désactiver le contrôle de traction (TCS) dans l'ESC >>> page 153.

Lorsque les routes sont enneigées, les chaînes à neige améliorent non seulement la *motricité* mais aussi le *freinage*.

Pour des raisons techniques, l'utilisation de chaînes à neige n'est autorisée que sur les combinaisons de jante et pneu suivantes :

Pneu	Jante	Chaînes
225/50 R18	7Jx18 ET 45	Mailon de 9 mm max.
225/45 R19	8Jx19 ET 45	
Les autres dimensions n'autorisent pas les chaînes.		

¹⁾ COC = Certificate Of Conformity (certificat de conformité).

En cas d'utilisation de chaînes à neige, retirez les enjoliveurs de roue avant de les poser.

⚠ MISE EN GARDE

Utiliser des chaînes inadaptées ou les monter de manière incorrecte peut provoquer des accidents et des dommages considérables.

- Utilisez toujours des chaînes à neige adaptées.
- Tenez compte des indications figurant dans la notice de montage jointe à vos chaînes à neige.
- Si vous circulez avec des chaînes à neige, ne dépassez jamais la vitesse maximale autorisée.

⚠ AVERTISSEMENT

- Retirez les chaînes à neige sur les routes déneigées. Sinon les chaînes dégradent les qualités routières, endommagent les pneus et se détériorent rapidement.
- Si les chaînes sont en contact direct avec la jante, elles peuvent la détériorer ou la rayer. CUPRA recommande de toujours utiliser des chaînes à neige recouvertes.

Changer une roue

Brève introduction

Ne remplacez vous-même une roue que si vous êtes familiarisé avec les opérations et les mesures de sécurité nécessaires, si vous disposez des outils nécessaires et si le véhicule est stationné en toute sécurité.

Opérations préliminaires

- Arrêtez le véhicule sur une surface horizontale dans un lieu sûr à l'écart de la circulation.
- Actionnez le frein de stationnement électronique.
- Activez le signal de détresse.
- *Boîte de vitesses automatique* : activez le verrouillage de stationnement P.
- En cas de traction d'une remorque, détachez la remorque de votre véhicule.
- Laissez à disposition l'outillage de bord
>>> page 301 et la roue à changer.
- Respectez les dispositions légales de chaque pays (gilet réfléchissant, triangles d'avertissement, balise lumineuse, etc.).
- Faites descendre tous les passagers du véhicule et maintenez-les éloignés de la zone de danger (par ex. derrière la glissière de sécurité).

⚠ MISE EN GARDE

- N'oubliez pas les instructions susmentionnées et protégez-vous, ainsi que les autres usagers de la route.
- Si vous changez la roue sur une route en pente, bloquez la roue du côté opposé avec une pierre ou un objet similaire pour éviter que le véhicule ne se déplace.

Emplacement et utilisation de la roue de secours

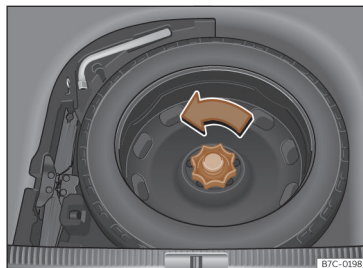


Fig. 206 Dans le coffre à bagages : plancher de chargement soulevé.

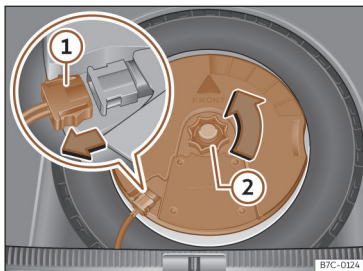


Fig. 207 Dans le coffre à bagages : démonter le subwoofer.

La roue de secours se trouve sous le plancher de chargement dans le coffre à bagages et est fixée avec une molette.

La roue de secours a été conçue pour être utilisée pendant une courte période de temps. Rendez-vous dès que possible chez un partenaire CUPRA, un service officiel SEAT ou un atelier spécialisé pour faire contrôler et remplacer la roue.

La roue de secours ne doit pas être remplacée par la roue de secours d'un autre véhicule.

Pour retirer la roue de secours

- Soulevez le plancher de chargement et laissez-le dans cette position pour pouvoir retirer la roue de secours >>> page 276.

- Tournez la molette dans le sens inverse des aiguilles d'une montre >>> fig. 206.
- Retirez la roue de secours.

Extraction de la roue de secours sur les véhicules avec système audio en option (avec subwoofer)

Pour retirer la roue de secours, il est d'abord nécessaire de démonter le subwoofer.

- *Véhicules non équipés d'un plancher de coffre à bagages modulable* : Tirez le tapis vers le haut pour l'extraire.
- *Véhicules équipés d'un plancher de coffre à bagages modulable* : relevez et fixez le plancher du coffre à bagages selon les instructions de >>> page 276.
- Déconnectez le câble du haut-parleur subwoofer >>> fig. 207 ①.
- Dévissez la molette de fixation en la tournant dans le sens inverse des aiguilles d'une montre >>> fig. 207 ②.
- Sortez le haut-parleur subwoofer et la roue de secours.
- Lors du remontage de la roue de rechange, placez soigneusement le subwoofer à la base de la jante. Lors de cette opération, la flèche « FRONT » figurant sur le subwoofer devra être orientée vers l'avant.

- Reconnectez le câble du haut-parleur et vissez avec énergie la molette dans le sens des aiguilles d'une montre pour que l'ensemble subwoofer et roue soit bien fixé.

Chaînes

La pose de chaînes à neige sur la roue de secours n'est pas autorisée pour des raisons techniques.

Si l'utilisation de chaînes à neige est indispensable, il faut, en cas de crevaison d'un pneu avant, monter la roue de secours à la place de l'une des roues arrière. Placez les chaînes à neige sur la roue arrière que vous déposerez et qui remplacera la roue avant crevée.

⚠ MISE EN GARDE

- Après avoir monté la roue de secours, vous devez vérifier la pression des pneus dès que possible. Sinon, il existe un risque d'accident ! L'autocollant indiquant la pression de gonflage du pneu est apposé sur la face arrière du cadre de la porte avant gauche >>> page 337.
- Ne circulez pas à plus de 80 km/h (50 mph) avec la roue d'urgence : risque d'accident !
- Ne parcourez pas plus de 200 km avec une roue de secours.
- Évitez les accélérations à fond, les freinages brusques et ne prenez pas de virages à vive allure : risque d'accident !

- Ne roulez jamais avec plus d'une roue de secours – risque d'accident !
- Ne montez pas de pneu normal ni de pneu d'hiver sur la jante de la roue de secours.
- Si vous circulez avec une roue d'urgence, le système ACC risque de se déconnecter automatiquement pendant votre trajet. Désactivez le système avant de prendre la route.

Capuchons de boulons de roue



Fig. 208 Roue : boulons de la roue avec capuchons.

Retrait

- Encastrez la pince en plastique (outillage de bord >>> **fig. 179**) sur le capuchon jusqu'à ce qu'elle s'emboîte >>> **fig. 208**.
- Retirer le capuchon avec la pince en plastique.

Les capuchons protègent les boulons de la roue et doivent être remontés après avoir changé la roue.

Le **boulon antivol de la roue** est muni d'un capuchon spécial. Il est uniquement compatible avec des boulons antivol, mais pas avec des boulons conventionnels.

Boulons antivol de roue

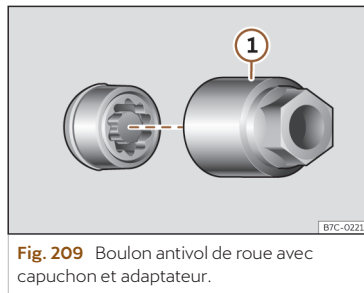


Fig. 209 Boulon antivol de roue avec capuchon et adaptateur.

Desserrage du boulon antivol

- Retirez l'enjoliveur de roue ou le capuchon.
- Encastrez l'adaptateur spécial >>> **fig. 209** ① (outillage de bord >>> page 301) sur le boulon de roue antivol jusqu'à la butée.
- Introduisez la clé démonte-roue (outillage de bord) sur l'adaptateur jusqu'à la butée.
- Retirez le boulon de roue >>> page 343.

Nota

Notez le numéro de code du boulon de roue antivol et conservez-le hors du véhicule dans un endroit sûr. Lorsque vous aurez besoin d'un adaptateur de rechange, vous pourrez l'obtenir chez votre partenaire spécialisé CUPRA ou un partenaire officiel SEAT en indiquant le numéro de code.

Desserrage des boulons de roue



Fig. 210 Changement de roue : desserrer les boulons de la roue.

Pour desserrer les boulons de roue, utilisez uniquement la clé démonte-roue fournie avec le véhicule.

Desserrez seulement d'environ un tour les boulons de roue tant que le véhicule n'est pas soulevé avec le cric.

Si vous ne parvenez pas à desserrer un boulon de roue, appuyez-vous prudemment avec le pied sur l'extrémité de la clé démonte-roue. Pendant cette opération, accrochez-vous au véhicule en veillant à ne pas perdre l'équilibre.

Desserrage des boulons de roue

- Poussez la clé démonte-roue jusqu'en butée sur le boulon >>> **fig. 210**.
- Tenez la clé démonte-roue par son extrémité et faites tourner le boulon d'environ un tour dans le sens contraire à celui des aiguilles d'une montre >>> **△**.

Informations importantes sur les boulons de roue

Les jantes et les boulons de roues montés en usine sont conçus pour s'adapter les uns aux autres. C'est pourquoi, lors de tout remplacement de jantes, les boulons de roue correspondants d'une longueur adéquate et munis d'une tête appropriée doivent être utilisés. L'ajustement correct des roues et le bon fonctionnement du système de freinage en dépendent.

Dans certaines circonstances, vous ne devez pas utiliser de boulons de roue provenant du même modèle de véhicule.

△ MISE EN GARDE

Les boulons de roue serrés de manière incorrecte peuvent se détacher et provoquer un accident, des blessures graves et la perte de contrôle du véhicule.

- N'utilisez que les boulons de roue correspondant aux jantes utilisées.
- N'utilisez jamais de boulons de roues différents.
- Les boulons de roue et les filetages doivent être propres, exempts d'huile et de graisse et ne pas gripper lors du serrage.
- Pour desserrer et serrer les boulons de roue, utilisez uniquement la clé démonte-roue fournie en série avec le véhicule.
- Desserrez légèrement les vis de roue (environ un tour) lorsque le véhicule n'est pas encore soulevé avec le cric : risque d'accident !
- N'appliquez pas de graisse ni d'huile aux boulons de roue, ni aux filetages du moyeu de roue. Même serrés au couple indiqué, les boulons risqueraient de se desserrer lors de la conduite.
- Ne desserrez jamais les raccords vissés des jantes avec anneaux vissés.
- Les boulons de roue insuffisamment serrés peuvent entraîner le détachement des boulons et des jantes en cours de conduite. Par ailleurs, un couple de serrage excessif risque d'endommager les boulons de roue ou les filetages.

Lever le véhicule

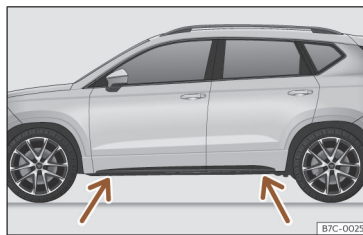


Fig. 211 Points de prise du cric.

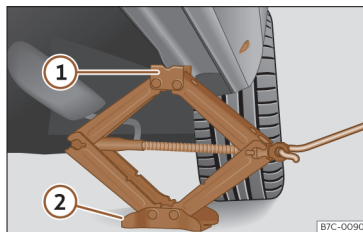


Fig. 212 Bas de caisse : emplacement du cric du véhicule.

- Faites reposer le cric (outillage de bord) sur un sol ferme. Utiliser, si nécessaire, un grand support stable. Si le sol est glissant (un sol pavé, par exemple), posez le cric sur une base antidérapante (un tapis en caoutchouc, par exemple) >>> **△**.

- Recherchez sur le bas de caisse la marque du point d'appui du cric (zone renforcée) le plus proche de la roue à changer >>> **fig. 211**.
- Tournez la manivelle du cric, placé sous le point d'appui du bas de caisse, pour le lever jusqu'à ce que l'ergot ① >>> **fig. 212** se trouve sous le logement prévu à cet effet.
- Alignez le cric de sorte que l'ergot ① « s'encastre » dans le logement prévu à cet effet sur le bas de caisse et que la plaque de base mobile ② repose sur le sol. La plaque de base ② doit se situer à la verticale du point d'appui ①.
- Continuer à tourner la manivelle du cric jusqu'à ce que la roue se sépare légèrement du sol.

MISE EN GARDE

Le cric fourni d'origine est prévu uniquement pour votre type de véhicule. Ne levez en aucun cas des véhicules plus lourds ni d'autres charges avec ce cric – risque de blessures !

- Assurez-vous que le cric reste stable. Si la surface est glissante ou meuble, le cric pourrait glisser ou s'enfoncer en entraînant des risques de blessures.
- Levez le véhicule uniquement avec le cric fourni d'usine. D'autres crics, même approuvés pour d'autres modèles CUPRA, pourraient glisser, ce qui risquerait de causer des blessures.

- Placez le cric uniquement sur les points d'appui prévus à cet effet sur le bas de caisse, puis alignez-le. Sinon, le cric pourrait glisser par manque de prise au véhicule : risque de blessures !

- Ne placez jamais un membre, bras ou jambe par exemple, sous un véhicule levé et maintenu uniquement par un cric.

- Si des travaux doivent être effectués sous le véhicule, il faut le placer en plus, de manière sûre, sur des chandelles appropriées – risque de blessures !

- Ne levez jamais le véhicule s'il est incliné d'un côté, ou avec le moteur en marche.

- Ne démarrez jamais le véhicule lorsqu'il se trouve sur le cric. Il pourrait se décrocher du cric à cause des vibrations du moteur.

AVERTISSEMENT

- Ne pas lever le véhicule par la traverse. Placez le cric uniquement sur les points prévus à cet effet sur le bas de caisse. Sinon, le véhicule sera endommagé.

- Tout type de charge ou de poids appliqué sur la moulure extérieure/talonnette (force avec le pied, pose du cric, appui d'objets lourds, etc.) peut y produire des dommages. CUPRA n'est pas responsable des dommages produits par une utilisation incorrecte sur la moulure extérieure ou la carrosserie.

Démonter et monter une roue

Après avoir desserré les boulons de roue et soulevé le véhicule avec le cric, changez la roue.

Lors de la dépose/pose de la roue, la jante peut heurter le disque de frein et l'endommager. Procédez avec précaution et demander de l'aide à une deuxième personne.

Démontage d'une roue

- Dévissez les boulons à l'aide d'une clé de roue et déposez-les sur une surface propre.
- Retirez la roue.

Montage d'une roue

Tenez également compte du sens de rotation du pneu >>> page 346.

- Placez la roue de secours ou d'urgence.
- Vissez les boulons de roue et serrez-les légèrement avec la clé de roue.
- Pour serrer les boulons de roue antiviol, utilisez l'adaptateur correspondant.
- Faites descendre doucement le véhicule avec le cric.

- Serrez tous les boulons avec la clé démonte-roue dans le sens des aiguilles d'une montre. Ne serrez pas les boulons les uns après les autres en suivant leur cercle, mais croisez toujours le serrage en passant au boulon opposé.
- Montez ensuite les capuchons, l'enjoliveur ou l'enjoliveur intégral.

Les boulons de roue doivent être propres et bien se visser. Examinez les surfaces d'appui de la roue et du moyeu de la roue. Si ces surfaces sont sales, elles devront être nettoyées avant de monter la roue.

Couple de serrage des boulons de roue

Pour les jantes en acier et en alliage léger, le couple de serrage prescrit des boulons de roue est de **140 Nm**. Suite au changement d'une roue, procédez immédiatement au contrôle du couple de serrage à l'aide d'une clé dynamométrique en parfait état de fonctionnement.

Avant de procéder à l'opération, veuillez remplacer les boulons de roue rouillés et difficiles à visser puis nettoyer les filetages du moyeu de roue.

N'appliquez pas de graisse ni d'huile aux boulons de roue, ni aux filetages du moyeu de roue. Même serrés au couple indiqué, les boulons risqueraient de se desserrer lors de la conduite.

Pneus à profil unidirectionnel

Les pneus à profil unidirectionnel ont été conçus pour rouler dans une seule direction. Le flanc des pneus à profil unidirectionnel est repéré par des flèches. Le respect du sens de roulement indiqué sur le pneu garantit des propriétés de roulement optimales quant à l'aquaplanage, l'adhérence, le bruit et l'usure par abrasion.

Si le pneu venait à être monté en sens inverse, il est indispensable de conduire prudemment, car le pneu n'est plus utilisé correctement. Cela s'avère particulièrement important si la chaussée est mouillée. Remplacez le pneu le plus vite possible ou montez-le dans le sens de roulement correct.

Travaux ultérieurs au changement de roue

- Remplacez les enjoliveurs ou les capuchons des boulons de roue (selon l'équipement).
- Rangez l'outillage de bord à sa place.
- Si la roue remplacée ne tient pas dans le cuvelage de la roue de secours, rangez-la de manière sûre dans le coffre à bagages >>> page 274.
- Contrôlez dès que possible la pression de gonflage de la roue que vous avez installée.

• Sur les véhicules équipés d'un indicateur de contrôle de la pression des pneus, modifiez la pression et conservez-la en mémoire >>> page 346.

• Faites contrôler dès que possible le couple de serrage des boulons de roue avec une clé dynamométrique >>> page 345. Jusque-là, conduisez avec précaution.

• Faites remplacer la roue défectueuse dès que possible.

Système de contrôle de la pression des pneus

Indicateur de contrôle de la pression des pneus

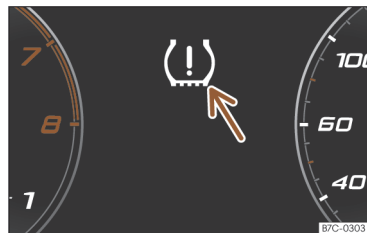


Fig. 213 Combiné d'instruments : avertissement de perte de pression des pneus.

Le système de contrôle de la pression des pneus compare les vitesses individuelles de chaque roue et, par conséquent, le rayon dynamique à l'aide des capteurs de l'ABS.

Si la circonférence de roulement d'une ou de plusieurs roues change, l'indicateur de contrôle de pression des pneus le signale sur le combiné d'instruments à l'aide d'un voyant et en avertissant le conducteur >>> **fig. 213**.

Quand un seul pneu est affecté, la position de celui-ci par rapport au véhicule sera toujours signalée.

(L) Perte de pression : Contr. pression pneu avant gauche !

Modification de la circonférence de roulement

Le périmètre de roulement d'un pneu varie lorsque :

- La pression de gonflage est modifiée manuellement.
- La pression du pneu est insuffisante.
- La structure du pneu présente des imperfections.
- Le véhicule n'est pas à niveau pour un problème de charge.
- Les roues d'un essieu supportent plus de charge (avec une lourde charge, p. ex.).
- Le véhicule est doté de chaînes pour la neige.


- La roue de secours est montée.
- La roue d'un essieu a été remplacée.

L'indicateur de contrôle de la pression des pneus (L) peut réagir tardivement ou ne rien indiquer dans certaines circonstances (par exemple en cas de conduite sportive, sur des routes enneigées ou non goudronnées, si des chaînes sont posées).

Calibrer l'indicateur de contrôle de la pression des pneus

Après avoir modifié la pression de gonflage ou changé une ou plusieurs roues, l'indicateur de contrôle de la pression des pneus doit être à nouveau calibré. Procédez de même, par exemple, si vous permutez les roues avant et arrière.

Le calibrage doit être effectué avec le véhicule à l'arrêt et les pneus froids. Si vous le faites avec des pneus chauds, la procédure de contrôle de la pression et de calibrage à froid doit être répétée avant le prochain voyage.

- Mettez le contact.
- Mémorisez la nouvelle pression de gonflage dans le système d'infodivertissement avec la touche de fonction  > **Statut du véhicule > Pneus** >>> page 32.

Le système de contrôle de la pression des pneus compare, entre autres, les tours de chaque roue et donc sa circonférence de rou-

lement à l'aide des capteurs ABS. Après un long trajet à différentes vitesses, les valeurs programmées sont rassemblées et surveillées.

En cas de charges très lourdes sur les roues, par exemple, il faut augmenter la pression de gonflage jusqu'à la valeur à pleine charge recommandée avant le calibrage >>> **fig. 213**.

MISE EN GARDE

Si les pneus sont gonflés à différentes pressions ou à une pression trop faible, ils risquent de s'endommager et de vous faire perdre le contrôle du véhicule, ce qui pourrait provoquer un accident grave, voire mortel.

- Si le témoin (L) s'allume, vous devez immédiatement réduire la vitesse et éviter toute manœuvre soudaine de virage ou de freinage. Arrêtez-vous le plus rapidement possible et contrôlez la pression et l'état de tous les pneus.
- Le système de contrôle de la pression des pneus ne fonctionne correctement que si tous les pneus froids sont à la bonne pression, puis le calibrage est effectué selon la procédure indiquée.
- Si le pneu n'est pas crevé et que son remplacement immédiat n'est pas nécessaire, rendez-vous à l'atelier spécialisé le plus proche à faible vitesse et faites vérifier et corriger la pression de gonflage.

 Nota


- Lorsque vous conduisez pour la première fois avec des pneus neufs à une vitesse élevée, ils peuvent se dilater légèrement, ce qui peut entraîner un avertissement de pression d'air.
- Lorsque le contact d'allumage est mis, si une pression de gonflage trop basse est détectée, un avertissement sonore retentira. En cas de défaut du système, un signal sonore retentit.
- Rouler sur des chemins non goudronnés pendant une longue période ou conduire de manière sportive peut désactiver temporairement le système. Le témoin indique un défaut mais disparaît lorsque l'état de la chaussée ou le style de conduite changent.
- Ne faites pas confiance uniquement au système de contrôle de la pression des pneus. Contrôlez les pneus régulièrement pour vous assurer que la pression de gonflage est correcte et que les pneus ne présentent aucun dégât, comme des trous, des entailles, des déchirures ou des boursouflures. Retirez d'éventuels objets du pneu, à condition qu'ils ne le perforent pas.
- L'indicateur de contrôle de la pression des pneus ne fonctionne pas lorsque l'ESC ou l'ABS est défectueux >>> page 151.

Résolution de problèmes

Pression des pneus faible

Le voyant de contrôle s'allume en jaune.

La pression de gonflage d'une ou de plusieurs roues est bien inférieure à la valeur définie par le conducteur, ou le pneu présente des dommages structurels. En outre, vous pouvez entendre un signal sonore d'avertissement et un message textuel sur l'écran du tableau de bord.

-  **Arrêtez-vous !** Arrêtez le véhicule de manière sûre dès que possible.
- Vérifiez tous les pneus et toutes les pressions de gonflage.
- Remplacez les pneus endommagés.

Panne du système de contrôle de l'état des pneus

Le témoin de contrôle clignote pendant environ 1 minute, puis reste allumé en jaune en permanence.

- Si la pression de gonflage est correcte, débranchez le contact et reconnectez-le.
- Recalibrez l'indicateur de contrôle de la pression des pneus >>> page 346
- Si le problème persiste, rendez-vous dans un atelier spécialisé.

Réparation des pneus

Kit anti-crevaison TMS (Tyre Mobility System)

Grâce au kit anti-crevaison (Tyre Mobility System), il est possible de réparer de manière fiable des dommages sur un pneu dus à des corps étrangers ou des perforations allant jusqu'à environ 4 mm de diamètre. **Ne retirez pas le corps étranger, une vis ou un clou par ex., du pneu.**

Après avoir appliqué le produit de colmatage sur le pneu, il est indispensable de revérifier la pression de gonflage du pneu environ 10 minutes après avoir roulé.

Utilisez le kit de crevaison pour gonfler un pneu uniquement après avoir stationné le véhicule dans un lieu sûr et si vous connaissez les opérations à suivre, les normes de sécurité et que vous disposez du kit de crevaison correct. Sinon, demandez de l'aide à du personnel spécialisé.

N'utilisez pas le produit de colmatage dans les cas suivants :

- Lorsque la jante est endommagée.
- Pour des températures extérieures inférieures à -20°C (-4°F).
- En cas de coupes ou de perforations sur le pneu dépassant les 4 mm.

- Si vous avez roulé alors que la pression des pneus est trop faible ou avec un pneu à plat.
- Si la date de péremption de la bouteille de produit de colmatage est dépassée.

⚠ MISE EN GARDE

L'utilisation du kit anti-crevaison peut être dangereuse, surtout lors du gonflage du pneu en bordure de route. Pour réduire le risque de blessures graves, tenez compte des instructions suivantes :

- Arrêtez le véhicule de manière sûre dès que possible. Stationnez à une distance sécuritaire de la circulation pour gonfler le pneu.
- Assurez-vous que le sol est plat et ferme.
- Les occupants, et plus particulièrement les enfants, devront se placer à une distance de sécurité de la zone de travail.
- Allumez vos feux de détresse pour alerter les autres usagers de la route.
- Arrêtez toujours le moteur, serrez le frein de stationnement électronique et engagez une vitesse en cas de boîte de vitesse manuelle, ou activez le verrouillage de stationnement P en cas de boîte de vitesses automatique, pour réduire le risque de déplacement involontaire du véhicule.
- Utilisez le kit anti-crevaison uniquement si nous connaissons les opérations à suivre. Sinon, demandez de l'aide à du personnel spécialisé.

- Le kit anti-crevaison est prévu uniquement pour un cas d'urgence, pour vous permettre de rouler jusqu'à l'atelier le plus proche.
- Remplacez au plus vite le pneu réparé avec le kit de crevaison.
- Le produit de colmatage est nuisible pour la santé et il doit être immédiatement nettoyé en cas de contact avec la peau.
- Maintenez le kit de crevaison toujours hors de portée des enfants.

⚠ MISE EN GARDE

Un pneu réparé avec du produit de colmatage n'a pas les mêmes qualités routières qu'un pneu conventionnel.

- Ne roulez jamais à une vitesse supérieure à 80 km/h (50 mph) !
- Évitez les accélérations à fond, les freinages brusques et ne prenez pas de virages à vive allure.
- Conduisez uniquement pendant 10 minutes à un maximum de 80 km/h (50 mph) et vérifiez ensuite le pneu.

🌿 Conseil antipollution

Jetez le produit de colmatage usagé ou périmé conformément aux dispositions légales en vigueur.

📄 Nota

Vous pouvez acheter une bouteille de colmatage neuve pour pneus chez les concessionnaires spécialisés CUPRA ou chez tout autre concessionnaire du réseau SEAT.

📄 Nota

Lisez attentivement la notice d'utilisation du fabricant du kit anti-crevaison.

Contenu du kit anti-crevaison

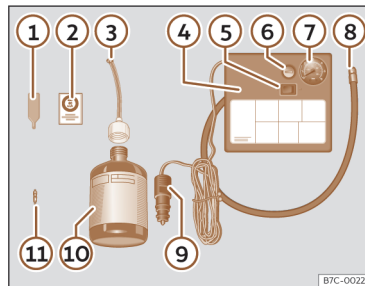


Fig. 214 Représentation standard : contenu du kit anticrevasion.

Le kit anti-crevaison se trouve dans le coffre à bagages, sous le revêtement de plancher. Il inclut les éléments suivants >>> **fig. 214** :

- ① Démonte-obus

- ⑦ Autocollant à coller sur le combiné d'instruments, dans le champ de vision du conducteur, pour rappeler la vitesse maximale recommandée « max. 80 km/h » ou « max. 50 mph »
- ⑧ Tuyau de remplissage avec bouchon
- ⑨ Compresseur à air (le modèle peut varier selon la version).
- ⑩ Interrupteur ON/OFF
- ⑪ Vis d'évacuation d'air (parfois intégrée au tuyau de gonflage).
- ⑫ Témoin du système de contrôle de la pression des pneus (parfois intégré au tuyau de gonflage).
- ⑬ Tuyau de gonflage des pneus
- ⑭ Connecteur 12 volts
- ⑮ Bouteille de produit de colmatage
- ⑯ Obus de valve de rechange

Le **démonte-obus à valve** ⑮ possède à son extrémité inférieure une rainure pour l'obus de valve. L'obus de valve peut uniquement être vissé ou dévissé de cette manière. Il en va de même pour le remplacement de celui-ci ⑯.

Colmatage et gonflage d'un pneu

Colmatage du pneu

- Dévissez le capuchon et l'obus de la valve du pneu. Utilisez l'appareil >>> fig. 214 ① pour extraire l'obus. Placez-le sur une surface propre.
- Agitez fortement la bouteille de produit de colmatage des pneus >>> fig. 214 ⑩.
- Vissez le tuyau de gonflage >>> fig. 214 ③ sur la bouteille de produit de colmatage. Le plombage du goulot de la bouteille est automatiquement percé.
- Retirez le bouchon du tuyau de remplissage >>> fig. 214 ③, puis vissez l'extrémité ouverte du tuyau sur la valve du pneu.
- Avec la bouteille à l'envers, videz **tout** le contenu dans le pneu.
- Retirez de la valve la bouteille de produit de colmatage.
- Placez de nouveau l'obus avec l'outil >>> fig. 214 ① sur la valve du pneu.

Gonflage du pneu

- Vissez le tuyau de gonflage du pneu du compresseur >>> fig. 214 ⑧ sur la valve du pneu.
- Vérifiez si la vis d'évacuation d'air est serrée >>> fig. 214 ⑥.
- Démarrez le moteur du véhicule et laissez-le tourner.

- Branchez le connecteur >>> fig. 214 ⑨ à la prise de courant de 12 volts du véhicule >>> page 221.
- Raccordez le compresseur d'air au commutateur ON/OFF >>> fig. 214 ⑤.
- Maintenez le compresseur d'air en marche jusqu'à atteindre une pression de 2,0 à 2,5 bars (29-36 psi/200-250 kPa). **8 minutes maximum.**
- Débranchez le compresseur d'air.
- S'il est impossible d'atteindre la pression indiquée, dévissez le tuyau de gonflage de la valve du pneu.
- Déplacez le véhicule sur environ 10 mètres afin que le produit de colmatage se répartisse à l'intérieur du pneu.
- Revissez le tuyau de gonflage du pneu du compresseur sur la valve du pneu.
- Répétez le processus de gonflage.
- S'il est toujours impossible d'atteindre la pression, le pneu est très détérioré. Arrêtez-vous et faites appel à du personnel autorisé.
- Débranchez le compresseur d'air. Dévissez le tuyau de gonflage des pneus de la valve du pneu.
- Lorsque la pression de gonflage de 2,0 à 2,5 bars est atteinte, reprenez la route sans dépasser la vitesse maximale de 80 km/h (50 mph).

- Collez l'autocollant >>> **fig. 214 ②** sur le combiné d'instruments, dans le champ de vision du conducteur.
- Contrôlez de nouveau la pression au bout de 10 minutes >>> page 351.

MISE EN GARDE

Lors du gonflage de la roue, le compresseur d'air et le tuyau de gonflage peuvent chauffer.

- Protégez les mains et la peau des pièces chaudes.
- Ne placez pas le flexible de gonflage des pneus et le compresseur d'air chaud sur les matériaux inflammables.
- Laissez-les refroidir avant de ranger l'appareil.
- S'il n'est pas possible de gonfler le pneu à 2,0 bars (29 psi/200 kPa) minimum, celui-ci est trop endommagé. Le produit de colmatage n'est pas en mesure de colmater le pneu. Arrêtez-vous tout de suite. Faites appel à un spécialiste en mesure de vous dépanner.


AVERTISSEMENT

Éteignez le compresseur d'air après un maximum de 8 minutes de fonctionnement pour qu'il ne surchauffe pas ! Avant de rallumer le compresseur d'air, laissez-le refroidir quelques minutes.

Vérification après 10 minutes de marche

Revissez le tuyau de gonflage >>> **fig. 214 ⑧** et vérifiez la pression du manomètre **⑦**.

1,3 bars (19 psi/130 kPa) et inférieur :

- **Arrêtez-vous !** Le kit de crevaison ne permet pas de colmater suffisamment le pneu.
- Faites appel à un spécialiste en mesure de vous dépanner >>> .

1,4 bars (20 psi/140 kPa) et supérieur :

- Recorriger la pression du pneu à la valeur correcte.
- Reprenez soigneusement la conduite jusqu'à l'atelier spécialisé le plus proche sans dépasser les 80 km/h (50 mph).
- Faites-y remplacer le pneu défectueux.

MISE EN GARDE

La conduite avec un pneu non colmaté est dangereuse et peut provoquer des accidents et des blessures graves.

- Arrêtez-vous tout de suite si la pression du pneu est de 1,3 bars (19 psi/130 kPa) et inférieure.
- Faites appel à un spécialiste en mesure de vous dépanner.

Entretien

Service

Travaux d'entretien et plan de maintenance numérique

Dossier des travaux d'entretien réalisés (« Plan d'entretien numérique »)

Le concessionnaire spécialisé CUPRA, le concessionnaire du réseau SEAT ou l'atelier spécialisé enregistre les justificatifs de l'entretien dans un système centralisé. La documentation transparente de l'historique d'entretien permet de consulter à tout moment les travaux d'entretien réalisés. À l'issue de chaque révision, CUPRA recommande de demander un justificatif d'entretien indiquant tous les travaux figurant dans le système.

Lors de chaque nouvelle révision, le justificatif actuel est remplacé par sa mise à jour.

Certains pays ne proposent pas le Plan d'entretien numérique. Dans ce cas, votre concessionnaire CUPRA ou tout concessionnaire SEAT vous informera de la documentation relative aux travaux d'entretien.

Travaux d'entretien

Dans le plan de maintenance numérique, votre concessionnaire CUPRA, concessionnaire du réseau SEAT ou l'atelier spécialisé consigne les informations suivantes :

- La date de chaque révision.
- L'éventuelle recommandation d'une réparation particulière, par exemple le remplacement à venir des plaquettes de frein.
- Vos éventuelles demandes spécifiques concernant la révision. Votre Conseiller client les notera sur l'ordre de travail.
- Les composants ou fluides remplacés.
- L'échéance de la révision.

Le Service Mobilité Longue Durée est valable jusqu'à la révision suivante. Ces informations sont documentées lors de chaque révision.

Le type et le volume des travaux d'entretien varient d'un véhicule à l'autre. Les ateliers spécialisés peuvent vous indiquer les travaux spécifiques à votre véhicule.



MISE EN GARDE

Si les révisions sont insuffisantes ou absentes et si la périodicité d'entretien n'est pas respectée, le véhicule peut tomber en panne en plein trafic et provoquer un accident, voire des blessures graves.

- Confiez les travaux d'entretien à un concessionnaire CUPRA, à un concessionnaire du réseau SEAT ou à un atelier spécialisé agréé.



AVERTISSEMENT

CUPRA n'assume aucune responsabilité concernant les dommages subis par le véhicule en raison de travaux insuffisants ou de l'indisponibilité des pièces de rechange.



Nota

La réalisation de travaux d'entretien périodiques sur le véhicule contribue à la conservation de sa valeur ainsi qu'à son bon fonctionnement et à la sécurité routière. Pour ce faire, faites réaliser les travaux conformément aux consignes de CUPRA.

Entretien fixe ou entretien flexible

Les services sont classés en deux catégories : **Service Entretien Intermédiaire** et **inspection**. L'indicateur de périodicité de révision de l'écran du combiné d'instruments rappelle au conducteur l'importance de la révision à venir.

En fonction de l'équipement, de la motorisation et des conditions d'utilisation du véhicule, le Service Entretien Intermédiaire s'applique à l'**Entretien fixe** ou à l'**Entretien flexible**.

Comment connaître le type d'entretien requis par votre véhicule ?

Consultez les tableaux suivants :

Service de vidange ^{a)}		
Num. PR	Type d'entretien	Périodicité d'entretien
Q11	Fixe	Tous les 5 000 km ou au bout de 1 an^{b)}
Q12		Tous les 7 500 km ou au bout de 1 an^{b)}
Q13		Tous les 10 000 km ou au bout de 1 an^{b)}
Q14		Tous les 15 000 km ou au bout de 1 an^{b)}
Q16	Flexible	Selon l'indicateur de périodicité d'entretien.

^{a)} Les données se basent sur des conditions d'utilisation normales.

^{b)} Selon la première éventualité.

Service de révision^{a)}

Selon l'indicateur de périodicité d'entretien.

^{a)} Les données se basent sur des conditions d'utilisation normales.

Particularité de l'entretien flexible

Avec l'**entretien flexible**, vous ne devez effectuer le Service Entretien Intermédiaire qu'au moment où votre véhicule en a besoin. Pour calculer la périodicité, le système tient compte des conditions d'utilisation du véhicule et de

votre style de conduite. L'entretien flexible se caractérise notamment par l'utilisation d'huile longue durée (LongLife) au lieu de l'huile moteur conventionnelle.

Veillez également tenir compte des indications relatives aux spécifications d'huile-moteur de la norme VW >>> page 324.

Si vous ne souhaitez pas opter pour l'entretien flexible, vous pouvez choisir l'entretien fixe. Néanmoins, ce choix peut avoir des répercussions quant au coût de l'entretien. Votre Conseiller Client vous aidera volontiers à cet égard.

Indicateur de périodicité d'entretien

Sur les véhicules CUPRA, la date des révisions s'affiche sur l'indicateur de périodicité d'entretien du combiné d'instruments >>> page 26 ou dans le menu **Réglages du véhicule** du système d'infodivertissement >>> page 33.

L'indicateur de périodicité d'entretien indique la date des révisions comprenant une vidange d'huile-moteur ou un entretien. À l'occasion de la révision correspondante, d'autres travaux complémentaires nécessaires peuvent être réalisés, notamment la vidange du liquide de frein et le remplacement des bougies.

Informations sur les conditions d'utilisation

La périodicité et les forfaits de services prescrits se basent généralement sur des **conditions d'utilisation normales**.

Si le véhicule est utilisé dans des **conditions difficiles**, certains travaux devront être réalisés avant la prochaine date de révision prévue, voire entre les deux dates de révision prévues.

Les conditions d'utilisation difficiles englobent notamment :

- L'utilisation de carburant à forte teneur en soufre.
- La réalisation fréquente de trajets courts.
- Le fait de laisser longtemps le moteur tourner au ralenti (taxis, etc.).
- L'utilisation du véhicule dans des zones poussiéreuses.
- L'utilisation fréquente du véhicule avec une remorque (en fonction de l'équipement).
- L'utilisation principale du véhicule dans des situations de circulation dense comprenant des arrêts intermittents, par exemple en ville.
- L'utilisation du véhicule principalement en hiver.

Ces conditions ont une incidence particulière sur les composants suivants (en fonction de l'équipement) :

- Filtre à poussière et à pollen
- Filtre à allergènes Air Care
- Filtre à air
- Courroie crantée
- Filtre à particules
- Huile moteur

Le Conseiller Client de votre atelier spécialisé vous indiquera s'il est nécessaire de faire effectuer certaines opérations à une fréquence plus élevée que la périodicité d'entretien normale, compte tenu des conditions d'utilisation de votre véhicule.

⚠ MISE EN GARDE

Si les révisions sont insuffisantes ou absentes et si la périodicité d'entretien n'est pas respectée, le véhicule peut tomber en panne en plein trafic et provoquer un accident, voire des blessures graves.

- Confiez les travaux de d'entretien à un concessionnaire CUPRA, à un concessionnaire du réseau SEAT ou à un atelier spécialisé.

⚠ AVERTISSEMENT

CUPRA n'assume aucune responsabilité concernant les dommages subis par le véhicule en raison de travaux insuffisants ou de l'indisponibilité des pièces de rechange.

Forfaits de service

Les forfaits de services comprennent l'ensemble des **travaux d'entretien** nécessaires à la sécurité de conduite et au fonctionnement du véhicule (**en fonction des conditions d'utilisation et de l'équipement de celui-ci**, notamment quant au moteur, à la boîte de vitesses ou aux fluides).

Les travaux d'entretien sont regroupés en *travaux d'inspection* et *travaux de révision*. Consultez les détails des travaux nécessaires à votre véhicule auprès de :

- Votre concessionnaire CUPRA
- Votre concessionnaire du réseau SEAT
- Votre atelier spécialisé

Les forfaits de services peuvent varier pour des raisons techniques (développement constant des composants). Votre concessionnaire spécialisé CUPRA, un concessionnaire du réseau SEAT ou un atelier spécialisé reçoit toujours des informations actualisées sur les éventuelles modifications.

Offres de service supplémentaires

Pièces de rechange homologuées

Les pièces de rechange d'origine SEAT ont été conçues pour les véhicules de la marque et agréées par SEAT dans une optique de sécurité. Ces pièces répondent en tout point aux prescriptions du constructeur quant à leur conception, leurs cotes et leur matériau. Les pièces de rechange d'origine SEAT ont été conçues exclusivement pour votre véhicule. Nous vous recommandons donc d'utiliser uniquement les pièces de rechange d'origine SEAT. SEAT n'assume aucune responsabilité quant la sécurité et l'adéquation des pièces d'autres fabricants.

Les pièces d'échange homologuées

Conformes aux spécifications du fabricant, les pièces d'échange homologuées constituent un service supplémentaire offrant la possibilité de remplacer des ensembles complets, dont, parmi les plus connus : moteur allégé, boîtes de vitesses, culasses, éléments de commande, éléments électriques, etc.

Il s'agit naturellement de **pièces homologuées** présentant des caractéristiques identiques aux pièces de série et disposant également de la garantie des pièces de rechange homologuées.

Accessoires d'origine

Nous vous recommandons d'utiliser uniquement les accessoires d'origine CUPRA et les accessoires homologués par SEAT pour votre véhicule. Nous avons contrôlé la fiabilité, la sécurité et l'adéquation de ces accessoires à votre modèle de véhicule. CUPRA n'assume aucune responsabilité quant la sécurité et l'adéquation des pièces d'autres fabricants.

Service Mobilité (Service Mobility)

Dès l'achat de votre nouvelle CUPRA, vous profiterez des avantages et des garanties du Service Mobilité.

Au cours des deux premières années suivant l'achat, votre nouvelle CUPRA est automatiquement couverte par le Service Mobilité, sans frais supplémentaires.

Si vous souhaitez continuer à bénéficier du Service Mobilité, vous pouvez le prolonger pourvu que vous effectuiez les Services d'Inspection ou de Maintenance recommandés dans un Service spécialisé CUPRA ou Service Officiel SEAT.

Si votre véhicule CUPRA est immobilisé à la suite d'une panne ou d'un accident, nos services d'assistance vous permettront de reprendre la route.

Veillez noter que le Service Mobilité varie en fonction du pays où a été vendu le véhicule. Pour plus d'informations, consultez votre concessionnaire spécialisé CUPRA, un concessionnaire du réseau SEAT ou le site Web CUPRA de votre pays.

Conservation et nettoyage du véhicule

Observations de base

Des soins réguliers et appropriés contribuent au maintien de la valeur de votre véhicule. Il peut également s'agir d'une condition indispensable pour faire valoir votre droit à la garantie en cas de dommages dus à la corrosion ou de défauts de peinture de la carrosserie.

Les ateliers spécialisés disposent des produits d'entretien nécessaires. Veuillez tenir compte des recommandations d'application figurant sur l'emballage.

MISE EN GARDE

- En cas d'emploi abusif, les produits d'entretien peuvent être dangereux pour la santé.
- Rangez les produits d'entretien en lieu sûr, hors de portée des enfants. Risque d'intoxication !

Conseil antipollution

- Optez pour des produits d'entretien préservant l'environnement.
- Les restes de produits d'entretien ne doivent pas être jetés aux ordures ménagères.

Lavage du véhicule

Plus les dépôts (restes d'insectes, fientes d'oiseaux, retombées résineuses sous les arbres, sels de déneigement, etc.) restent collés longtemps à la surface du véhicule, plus leur action est destructrice. Les températures élevées (ensoleillement intense, etc.) renforcent leur action corrosive.

Avant de laver le véhicule, faites ramollir les particules grossières à grande eau.

Pour éliminer la saleté incrustée, par exemple les excréments d'insectes ou la résine, nous vous recommandons d'employer un chiffon en microfibre et beaucoup d'eau.

Faites également nettoyer les soubassements du véhicule à l'issue de la période d'utilisation des sels de déneigement en hiver.

Nettoyeurs haute pression

Si vous utilisez un nettoyeur haute pression, respectez impérativement les consignes de commande données par le fabricant. Ceci vaut en particulier pour la pression et la distance entre le jet d'eau et le véhicule.

N'orientez jamais le jet d'eau directement vers les joints des vitres latérales, des portières, du toit ouvrant ou des caches. Cette consigne vaut également pour les pneus, les tubes flexibles en caoutchouc, le matériau insonorisant, les capteurs et l'objectif des caméras. Respectez une distance minimale de 40 cm.

N'employez pas de nettoyeur haute pression pour éliminer la neige ou la glace.

N'utilisez en aucun cas de buses à jets ronds ni de fraises de nettoyage.

La température de l'eau ne doit pas dépasser 60 °C.

Installations de lavage automatique

Aspergez le véhicule avant de le laver.

Assurez-vous que les glaces et le toit ouvrant sont fermés et que les essuie-glaces sont désactivés. Observez les consignes de l'opérateur de l'installation de lavage automatique, en particulier si votre véhicule possède des pièces séparables.

SEAT recommande les installations de lavage sans brosse.

Lavage à la main

Nettoyez votre voiture à l'aide d'une éponge douce ou d'une brosse de lavage en procédant de haut en bas. Utilisez des produits de nettoyage sans dissolvant.

Polissage

Le polissage sera seulement nécessaire si la peinture du véhicule a perdu sa brillance et que cela ne peut pas être rétabli avec des produits de conservation.

Ne polissez pas les surfaces de peinture mate ! Si vous polissez la peinture, la surface sera endommagée de manière irréparable.

Lavage des véhicules à peinture mate

Pour laver le véhicule, il est préférable d'utiliser un nettoyant spécial pour peinture mate. Pour plus d'informations, contactez un service officiel.

Appliquez le produit en le pulvérisant sur la carrosserie, en travaillant par zones une par une et en le laissant agir au moins 2 minutes. Nettoyez-le avec un chiffon en microfibre, **en évitant une pression excessive** sur la zone traitée jusqu'à ce que la saleté soit éliminée.

Une fois propre, répétez l'application du produit zone par zone et étalez-le jusqu'à l'obtention d'une finition uniforme.

Si le véhicule est affecté par des moustiques ou de salissures tenaces, pulvérisez le produit sur toute la surface, laissez agir 2 minutes et appliquez de l'eau sous pression jusqu'à ce qu'il soit parfaitement propre. Une fois sec, appliquez le produit zone par zone et étalez-le avec de la microfibre **en évitant une pression excessive** jusqu'à l'obtention d'une finition uniforme.

Dans les deux cas, l'application finale nous permettra d'obtenir un entretien parfait du véhicule et une couche protectrice contre la saleté et l'eau.

MISE EN GARDE

- Lavez le véhicule uniquement après avoir coupé le contact ou selon les consignes de l'opérateur de l'installation de lavage automatique. Risque d'accident !
- Protégez-vous contre les pièces métalliques pointues ou coupantes lorsque vous nettoyez les soubassements ou la partie intérieure des passages de roues. Risque de coupures !
- Suite au nettoyage, l'action des freins est parfois retardée en raison de l'humidité ou, en hiver, à la glace présente sur les disques et les plaquettes de frein. Risque d'accident ! Les freins doivent d'abord être séchés par freinage.

MISE EN GARDE

L'utilisation incorrecte d'appareils de nettoyage à haute pression peut provoquer des dommages. Cela peut entraîner des accidents et des blessures graves.

- Ne dirigez jamais le jet de l'appareil de nettoyage à haute pression directement vers les câbles haute tension orange, les composants du système haute tension ni vers le réseau de bord de 12 volts.

AVERTISSEMENT

- Si vous lavez le véhicule dans une installation de lavage automatique, rabattez les rétroviseurs pour éviter qu'ils ne soient endommagés. Les rétroviseurs extérieurs à réglage électrique ne doivent être rabattus ou dépliés qu'électriquement !

- Ne lavez pas votre voiture en plein soleil. Risque d'endommagement de la peinture !

- N'utilisez pas d'éponge pour nettoyer les restes d'insectes, ni d'éponge abrasive de cuisine ou de type similaire. Risque d'endommagement de la surface !

- Pièces du véhicule revêtues de peinture mate :

- N'utilisez pas de produits de lustrage ni de cires dures. Risque d'endommagement de la surface !

- Ne sélectionnez jamais de programme de lavage comprenant un traitement à la cire. Vous risqueriez de nuire à l'aspect de la peinture mate.

- N'appliquez jamais d'autocollant ni d'étiquette magnétique sur les pièces revêtues de peinture mate afin d'éviter de les abîmer.

Conseil antipollution

Lavez votre véhicule uniquement aux endroits prévus à cet effet. Ces installations sont préparées de manière à ne pas rejeter l'eau de lavage potentiellement souillée d'huile dans les égouts.

Nettoyage de l'extérieur

Vous trouverez ci-après quelques recommandations sur le nettoyage et la conservation des composants individuels du véhicule.

Adressez-vous à votre atelier spécialisé pour toute question spécifique ou concernant un composant non mentionné.

Veuillez observer les consignes respectives >>> page 359, *Les éléments suivants requièrent des soins particuliers*

Balais d'essuie-glace

- *Saleté* : Chiffon doux et essuie-glace.

Projecteurs/groupe optique arrière

- *Saleté* : Éponge douce et solution au savon neutre¹⁾.

Capteurs/objectifs de caméra

- *Saleté* :

- *Capteurs* : chiffon doux imbibé de produit nettoyant sans solvant.

- *Objectifs de caméra* : chiffon doux imbibé de produit nettoyant sans alcool.

- *Neige/glace* : Brosse manuelle/aérosol anti-gel sans dissolvant.

Roues

- *Sel antigel* : Eau.

- *Poussière d'abrasion des freins* : Produit de nettoyage spécial sans acide.

¹⁾ Solution au savon neutre : deux cuillères à soupe maximum dans 1 litre d'eau.

Tuyau d'échappement final

● *Sel antigel* : De l'eau, si nécessaire un produit de nettoyage adapté à l'acier affiné ou avec un produit de nettoyage non abrasif et non corrosif.

Enjoliveurs/moulures

● *Saleté* : Solution au savon neutre¹⁾, le cas échéant accompagnée d'un produit de nettoyage adapté à l'acier inoxydable.

Peinture

● *Défaut au niveau de la peinture* : Consulter le code de la couleur de la peinture chez un concessionnaire et effectuer la restauration à l'aide d'un crayon de retouche.

● *Carburant versé* : Rincer immédiatement à l'eau.

● *Dépôt d'oxyde ambiant* : Appliquer un produit d'élimination d'oxyde ambiant puis traiter à la cire dure. Adressez-vous à votre atelier spécialisé pour toute question.

● *Corrosion* : Confiez l'élimination à votre atelier spécialisé.

● *L'eau ne perle pas sur la peinture propre* : Traiter à la cire dure (au minimum deux fois par an).

● *Absence d'éclat en dépit de l'entretien/peinture peu visible* : Traiter avec un produit de lustrage puis appliquer un conservateur de peinture si le produit de lustrage employé ne contient pas d'ingrédients de conservation.

● *Dépôts (restes d'insectes, fientes d'oiseau, résine, sels antigel, etc.)* : Ramollir immédiatement avec de l'eau et éliminer avec un chiffon en microfibre.

● *Saletés à base de graisse (produits cosmétiques, crème solaire, etc.)* : Éliminer immédiatement avec une solution au savon neutre¹⁾ et un chiffon doux.

Pièces en fibre de carbone

● *Saleté* : Nettoyer de la même manière que les pièces peintes >>> page 355.

Films décoratifs

● *Saleté* : Éponge douce et solution au savon neutre¹⁾.

Nettoyage intérieur

Vous trouverez ci-après quelques recommandations sur le nettoyage et la conservation des composants individuels du véhicule.

Adressez-vous à votre atelier spécialisé pour toute question spécifique ou concernant un composant non mentionné.

Veillez observer les consignes respectives >>> page 359, *Les éléments suivants requièrent des soins particuliers*

Glaces

● *Saleté* : Appliquer du liquide lave-glace puis sécher avec un chiffon.

Enjoliveurs/moulures

● *Saleté* : Solution au savon neutre¹⁾.

Pièces en plastique

● *Saleté* : Chiffon humide.

● *Saleté incrustée* : Solution au savon neutre¹⁾, le cas échéant accompagnée d'un produit de nettoyage pour plastique sans dissolvant.

Écrans/ combiné d'instruments

● *Saleté* : Chiffon doux et nettoyant pour écrans à cristaux liquides.

Panneaux de commandes

● *Saleté* : Pinceau doux puis éponge douce imbibée de solution au savon neutre¹⁾.

Ceintures de sécurité

● *Saleté* : Solution au savon neutre¹⁾, laisser sécher avant d'enrouler.

¹⁾ Solution au savon neutre : deux cuillères à soupe maximum dans 1 litre d'eau.

Tissus, cuir artificiel, microfibre

- **Particules de saleté adhérent à la surface :** Aspirateur.
- **Saletés à base d'eau (café, thé, sang, etc.) :** Chiffon absorbant et solution au savon neutre¹⁾.
- **Saletés à base de graisse (huile, maquillage, etc.) :** Appliquer une solution au savon neutre¹⁾. Absorber les particules de graisse dissoutes et la peinture puis sécher par petites touches avec un chiffon absorbant. Le cas échéant, traiter ensuite à l'eau.
- **Saletés spéciales (stylo à bille, vernis à ongles, colorant de dispersion, cirage, etc.) :** Détachant spécial. Sécher par petites touches avec un matériau absorbant. Le cas échéant, traiter en suite avec une solution au savon neutre¹⁾.

Cuir naturel

- **Saleté récente :** Chiffon en coton et solution au savon neutre¹⁾.
- **Saletés à base d'eau (café, thé, sang, etc.) :**
 - **Taches récentes :** chiffon absorbant.
 - **Taches sèches :** détachant spécial cuir.

- **Saletés à base de graisse (huile, maquillage, etc.) :**
 - **Taches récentes :** chiffon absorbant et détachant spécial cuir.
 - **Taches sèches :** aérosol dissolvant de graisse.
- **Saletés spéciales (stylo à bille, vernis à ongles, colorant de dispersion, cirage, etc.) :** Détachant spécial cuir.
- **Conservation :** Appliquer régulièrement et après chaque nettoyage une crème de soin avec protection solaire et effet imprégnant, employer une crème de conservation de la couleur le cas échéant.

Pièces en fibre de carbone

- **Saleté :** Nettoyer comme les pièces en plastique.

Les éléments suivants requièrent des soins particuliers ...

Projecteurs/groupes optiques arrière

- Ne nettoyez jamais les projecteurs ni les groupes optiques arrière avec un chiffon ou une éponge sèche.
- N'utilisez pas de produit de nettoyage à base d'alcool. Risque de fissures !

Roues

- N'utilisez pas de produit de lustrage pour peinture ni d'autre produit abrasif.
- Si la couche de protection de la peinture a été abîmée (impacts de pierre, éraflures, etc.), veuillez procéder immédiatement à la réparation.

Objectifs de la caméra

- N'utilisez jamais d'eau tiède ou chaude pour retirer la neige ou le givre de l'objectif. Risque de fissuration de l'objectif !
- N'utilisez jamais de produit d'entretien abrasif ou à base d'alcool pour nettoyer l'objectif de la caméra. Risque de rayures et de fissures !

Glaces

- Retirez la neige et le givre des glaces et des rétroviseurs extérieurs avec une raclette en matière plastique. Afin d'éviter les rayures lors du nettoyage, poussez la raclette dans un seul sens, sans va-et-vient.
- Ne retirez pas la neige ou le givre des glaces et des rétroviseurs avec de l'eau chaude ou tiède. Risque de fissuration de la glace !
- Pour éviter d'endommager le système de chauffage de la lunette arrière, n'apposez aucun autocollant sur les fils chauffants.

¹⁾ Solution au savon neutre : deux cuillères à soupe maximum dans 1 litre d'eau.

Enjoliveurs/moulures

- N'utilisez pas produit d'entretien ou de nettoyage à base d'alcool.

Peinture

- Avant d'appliquer un produit de lustrage ou d'entretien en plein soleil, le véhicule doit être exempt de saletés et de poussières. Risque de rayures !
- N'appliquez pas de produit de lustrage ou d'entretien en plein soleil. Risque d'endommagement de la peinture !
- Les dépôts d'oxyde ambiant ne doivent pas être éliminés par polissage. Risque d'endommagement de la peinture !
- Éliminez immédiatement les produits cosmétiques et la crème solaire. Risque d'endommagement de la peinture !

Écrans/ combiné d'instruments

- Les écrans, le combiné d'instruments et leurs enjoliveurs ne doivent pas être nettoyés à sec. Risque de rayures !
- Veillez à éteindre et laisser refroidir le combiné d'instruments avant de le nettoyer.
- Veillez à ne pas introduire de liquide entre le combiné d'instruments et l'enjoliveur. Risque de dommage !

Panneaux de commandes

- Veillez à ne pas introduire de liquide dans les panneaux de commandes. Risque de dommage !

Ceintures de sécurité

- Ne démontez pas les ceintures de sécurité pour les nettoyer.
- Les ceintures de sécurité et leurs composants ne doivent jamais être nettoyés avec des produits chimiques ni entrer en contact avec des liquides caustiques, des solvants ou des objets tranchants ou pointus. Risque d'endommagement du tissu !
- Faites remplacer les ceintures de sécurité par un atelier spécialisé si les fibres des sangles, les ancrages, l'enrouleur automatique ou le boîtier de verrouillage sont endommagés.

Tissus/cuir artificiel/microfibre

- Ne traitez pas le cuir artificiel/microfibre avec des produits d'entretien du cuir, des solvants, de l'encaustique, du cirage, du détachant ou des produits similaires.
- En cas de difficulté à éliminer une tache, adressez-vous à un atelier spécialisé. Vous éviterez ainsi tout dommage.
- N'utilisez en aucun cas un nettoyeur à vapeur, une brosse ou une éponge dure pour effectuer le nettoyage.
- N'activez pas le chauffage des sièges pour les sécher.

- Les objets coupants des vêtements tels que les fermetures éclair, les œillets et les ceintures peuvent détériorer la surface.
- Les bandes autoagrippantes, notamment celles des vêtements, peuvent endommager le revêtement du siège. Veillez à fermer les bandes autoagrippantes.

Cuir naturel

- Ne traitez jamais le cuir avec des solvants, de l'encaustique, du cirage, du détachant ou des produits similaires.
- Les objets coupants des vêtements tels que les fermetures éclair, les œillets et les ceintures peuvent détériorer la surface.
- N'utilisez en aucun cas un nettoyeur à vapeur, une brosse ou une éponge dure pour effectuer le nettoyage.
- N'activez pas le chauffage des sièges pour les sécher.
- Ne laissez pas le cuir exposé en plein soleil pendant une période prolongée pour éviter toute décoloration. Si le véhicule est garé pendant une période prolongée au soleil, recouvrez les sièges en cuir pour les protéger des rayons directs du soleil.

MISE EN GARDE

Ne pas traiter le pare-brise avec des produits de traitement de vitres hydrofuges. En cas de mauvaise visibilité, par exemple par temps de pluie, dans l'obscurité ou lorsque l'angle du soleil est rasant, l'éblouissement peut être encore plus important. Risque d'accident ! Il est également possible que les balais d'essuie-glace brouent.

Nota

- Les restes d'insectes peuvent être éliminés bien plus facilement d'une peinture ayant récemment fait l'objet d'un traitement d'entretien.
- Les traitements d'entretien réguliers peuvent éviter la formation de dépôts d'oxyde ambiant.

Immobilisation du véhicule

Si vous souhaitez immobiliser le véhicule pendant une longue période, adressez-vous à un atelier spécialisé. Il vous conseillera volontiers quant aux mesures à prendre concernant la protection anticorrosion, l'entretien et le stockage.

Respectez cependant les consignes générales relatives à la batterie du véhicule
>>> page 328 , >>> page 328, *Brève introduction*.

Accessoires, pièces de rechange et travaux de réparation**Brève introduction**

Faites-vous conseiller avant d'acheter des accessoires et pièces de rechange.

Votre véhicule offre un haut niveau de sécurité active et passive. Pour la pose ultérieure d'accessoires ou le remplacement de certaines pièces, faites-vous conseiller par un service spécialisé CUPRA ou le service officiel SEAT. Votre service officiel vous informe volontiers sur l'utilité, les dispositions légales et les recommandations de l'usine concernant les accessoires et pièces de rechange.

Nous vous recommandons d'utiliser des accessoires CUPRA et des pièces d'origine CUPRA®. Les services spécialisés CUPRA ou les services officiels SEAT en effectuent bien entendu aussi la pose de façon professionnelle.

CUPRA observe continuellement le marché, cependant elle n'est pas en mesure de juger si des produits **non autorisés par CUPRA** remplissent les conditions de fiabilité, sécurité et aptitude pour le véhicule. C'est pourquoi CUPRA n'assume aucune responsabilité quant à ces produits, même si, dans certains cas, il

existe une autorisation d'un institut d'inspection technique officiellement reconnu ou d'un organisme officiel.

Les **appareils installés en deuxième monte** et ayant une incidence directe sur la maîtrise du véhicule par son conducteur, comme les régulateurs de vitesse ou les **systèmes d'amortisseurs à régulation électronique**, doivent être porteurs du label e (marque d'homologation de l'Union européenne), et homologués pour votre véhicule.

Le raccordement de **dispositifs électriques supplémentaires** tels que les glacières électriques, les ordinateurs ou les ventilateurs, qui n'ont pas d'incidence directe sur la maîtrise du véhicule par son conducteur, n'est possible que si ces équipements sont porteurs du label C€ (déclaration de conformité des fabricants au sein de l'Union européenne).

MISE EN GARDE

Ne fixez jamais d'accessoires, tels que des supports de téléphone ou des porte-gobelets, sur les caches ou dans la zone de déploiement des airbags. Risque de blessures lors d'un accident avec déclenchement des airbags !

Modifications techniques

Toute intervention au niveau des composants électroniques, de leurs logiciels, du câblage et du transfert de données peut provoquer des dysfonctionnements.

Veillez noter que votre concessionnaire spécialisé CUPRA ou concessionnaire du réseau SEAT ne peut pas prendre en charge les dommages causés par une mauvaise exécution de travaux sur le véhicule.

Par conséquent, nous vous recommandons de confier aux services spécialisés CUPRA ou services officiels SEAT la réalisation des travaux nécessaires avec des **pièces d'origine CUPRA®**.

MISE EN GARDE

Les travaux et modifications effectués de façon non professionnelle sur votre véhicule peuvent provoquer des dysfonctionnements – risque d'accident.

Émetteurs-récepteurs radio et matériel de bureau

Émetteurs-récepteurs radio fixes

L'installation en seconde monte dans le véhicule d'émetteurs-récepteurs radio est en général soumise à autorisation. CUPRA autorise la pose de tels équipements homologués sous réserve des conditions suivantes :


- L'installation de l'antenne s'effectue correctement.
- L'antenne doit être montée à l'extérieur du véhicule (en utilisant des câbles blindés et un adaptateur d'antenne non réfléchissant).
- La puissance d'émission effective à la base de l'antenne ne dépasse pas 10 W.

Pour la pose et l'utilisation d'émetteurs-récepteurs radio plus puissants, renseignez-vous auprès de votre service spécialisé CUPRA ou service officiel SEAT ou d'un atelier spécialisé.

Émetteurs-récepteurs radio mobiles

L'utilisation de téléphones mobiles ou d'émetteurs-récepteurs radio de commercialisation courante peut perturber le fonctionnement de l'électronique dans votre véhicule. Les causes peuvent être les suivantes :

- Absence d'antenne extérieure.
- Antenne extérieure mal montée.
- Puissance d'émission supérieure à 10 W.

C'est pourquoi vous ne devez pas faire fonctionner à l'intérieur du véhicule des appareils portables (téléphone mobile ou émetteur-récepteur radio) sans antenne extérieure ou avec une antenne extérieure montée de manière incorrecte >>> .

En outre, tenez compte du fait que seule une antenne *extérieure* permet d'atteindre la portée maximale des appareils.

Équipement à usage professionnel

L'installation en deuxième monte d'appareils à usage domestique ou professionnel dans le véhicule n'est autorisée que s'ils n'ont pas d'incidence sur la maîtrise directe du véhicule par son conducteur et s'ils disposent d'un label CE. Quant aux appareils installés en deuxième monte qui peuvent avoir une incidence sur la maîtrise du véhicule par son conducteur, ils doivent toujours avoir été homologués pour votre véhicule et disposer du label e.

MISE EN GARDE

Les téléphones mobiles ou émetteurs-récepteurs radio utilisés dans l'habitacle, sans antenne extérieure ou avec une antenne extérieure mal installée, peuvent causer des problèmes de santé dus à l'exposition à des champs électromagnétiques trop intenses.

Nota

- L'installation en seconde monte d'appareils électriques ou électroniques dans ce véhicule affecte son homologation et peut mener, dans certaines circonstances, à l'annulation de son certificat de réception.
- Veuillez respecter les instructions de commande des téléphones mobiles et émetteurs-récepteurs radio.

Informations destinées à l'utilisateur

Garantie

Garantie de fonctionnement contre tout défaut

Les services spécialisés CUPRA ou services officiels SEAT garantissent le parfait état des véhicules neufs. Consultez le contrat de vente ou la documentation complémentaire ou additionnelle fournie par votre Service Technique SEAT précisant les détails des conditions ainsi que les délais de la garantie. Pour plus d'informations à ce sujet, contactez votre service spécialisé CUPRA ou le service officiel SEAT.

Informations enregistrées par les unités de contrôle

Stockage des données sur les accidents (Event Data Recorder)

Votre véhicule est équipé d'un dispositif de stockage des informations sur les accidents (EDR).

La fonction de l'EDR consiste à enregistrer des informations en cas d'accident léger ou grave. Ces informations sont utiles à l'analyse du comportement des différents systèmes du véhicule.

L'EDR enregistre pendant une courte durée (en général moins de 10 secondes) les informations dynamiques de conduite ainsi que des informations liées aux systèmes de retenue, notamment :

- Le fonctionnement des différents systèmes du véhicule.
- Le port éventuel des ceintures de sécurité par le conducteur et les passagers.
- La force avec laquelle la pédale d'accélérateur ou de frein a été actionnée.
- La vitesse du véhicule.
- La position GPS.

Ces informations aident à mieux comprendre les circonstances de l'accident.

Par conséquent, les informations liées aux systèmes d'aide à la conduite sont enregistrées. Il s'agit notamment d'informations indiquant, par exemple, si ces systèmes étaient inactifs ou en action, si leur action a influé sur le comportement dynamique du véhicule en faisant dévier sa trajectoire dans les situations précédemment décrites, en accélérant ou en décélérant.

En fonction de l'équipement du véhicule, il s'agit notamment d'informations relatives aux systèmes suivants :

- le contrôle régulateur de vitesse adaptatif
- l'assistant de maintien de voie
- les assistants de stationnement
- les fonctions de freinage d'urgence.

Les informations de l'EDR sont enregistrées uniquement lors de certains accidents. Dans les conditions de conduite normales, aucune information n'est enregistrée.

Aucun son, ni aucune image de l'intérieur et des environs du véhicule n'est enregistré. Les informations personnelles telles que le nom, l'âge ou le sexe du conducteur ne sont jamais enregistrées. Il est toutefois possible que des tiers (tels que les autorités de procédure pénale) puissent associer le contenu de l'EDR à d'autres sources de données pour créer une référence personnelle dans le cadre d'enquêtes sur les accidents.

Pour lire les informations de l'EDR, il est nécessaire de disposer d'un accès légalement prescrit à l'ODB (« On-Board-Diagnose ») de votre véhicule, dont le contact doit être mis.

CUPRA n'aura pas accès aux informations de l'EDR, à moins que son propriétaire (ou dans certains cas de « leasing », le locataire) ne donne son consentement. Des exceptions peuvent exister en vertu des dispositions légales ou contractuelles.

En raison des exigences juridiques des produits en matière de sécurité, CUPRA pourra employer les informations de l'EDR à des fins d'études de terrain et d'amélioration de la

qualité des systèmes du véhicule. Les informations employées à des fins d'étude seront traitées de manière anonyme (c'est-à-dire sans référence au véhicule, à son propriétaire ou à son locataire).

Antennes du véhicule

Système d'infodivertissement et antennes

Les antennes pour le système d'infodivertissement sont montées sur différents points du véhicule :

- Sur le toit.
- Sur la pare-brise, entre les couches de la vitre.
- Sur la lunette arrière et les glaces avec une structure d'antennes imprimées >>> ⓘ.

ⓘ AVERTISSEMENT

La structure d'antennes imprimées sur la lunette arrière et les glaces peut se trouver endommagée par le frottement d'objets ou par l'utilisation de produits corrosifs ou contenant des acides.

- Ne collez aucun adhésif sur la zone de la lunette arrière et des glaces.
- Ne nettoyez jamais la structure d'antennes avec des produits corrosifs ou contenant des acides.

Informations sur matériaux et recyclage

Compatibilité environnementale

Le respect de l'environnement joue un rôle important dans la conception, le choix des matériaux et la fabrication de votre nouvelle CUPRA.

Mesures prises au niveau de la construction pour permettre le recyclage

- Assemblages permettant une dépose facile des pièces.
- Dépose simplifiée grâce à la conception modulaire.
- Réduction des mélanges de matériaux.
- Marquage des pièces en matière plastique et en élastomères conformément aux normes ISO 1043, ISO 11469 et ISO 1629.

Choix des matériaux

- Utilisation de matériaux recyclables.
- Utilisation de plastiques compatibles au sein d'un même mécanisme si les composants qui en font partie ne sont pas facilement séparables.
- Utilisation de matériaux renouvelables et/ou recyclés.

- Réduction des composants volatiles, odeur incluse, dans les matières plastiques.
- Utilisation de réfrigérants sans CFC.

Interdiction, sauf pour les exceptions prévues par la loi (Annexe II de la directive de VHU 2000/53/CE) des métaux lourds : cadmium, plomb, mercure, chrome hexavalent.

Fabrication

- Réduction de la quantité de solvants dans les cires protectrices pour trous.
- Utilisation de film plastique pour protéger les véhicules pendant leur transport.
- Emploi de colles sans solvants.
- Utilisation de réfrigérants sans CFC dans les systèmes de froid.
- Recyclage et valorisation énergétique des déchets (CDR).
- Amélioration de la qualité des eaux usées.
- Utilisation de récupérateurs de chaleur résiduelle (récupérateurs thermiques, roues enthalpiques, etc.).
- Utilisation de peintures en phase aqueuse.

Recyclage des appareils électriques ou électroniques

Tous les appareils électriques ou électroniques (AEE) qui ne sont pas montés de façon permanente sur la voiture doivent porter de façon indélébile le symbole :



Ce symbole indique que vous ne devez pas jeter les AEE avec les ordures ménagères, mais dans les conteneurs de tri sélectif.

Recyclage de produits

✓ Valable pour le marché : France



Veillez noter les consignes de recyclage suivantes >>> **fig. 215** pour les éléments suivants :

- Clés du véhicule.
- Commande à distance du chauffage et de la ventilation d'appoint.
- Compresseur.
- Câble de charge.
- Carte-clé mobile.



Fig. 216 Avis de recyclage des extincteurs pour la France.

Veillez noter les consignes de recyclage suivantes >>> **fig. 216** pour les éléments suivants :

- Extincteurs.



Fig. 217 Avis de recyclage pour la France.

Respectez les consignes de recyclage >>> **fig. 217** de la documentation et des emballages ou sachets des éléments suivants :

- Notice d'entretien.
- Trousse de secours.
- Extincteurs.
- Compresseur.
- Câble de charge.
- Prise de charge et joint d'étanchéité.
- Boîte à outils du véhicule.
- Bombe anti-crevaion.
- Cric.
- Triangle de signalisation.
- Gilet de sécurité.
- Sac à outils.

Conseil antipollution

Le logo Triman et le symbole Info-tri contiennent des informations importantes sur le tri pour l'utilisateur final.

Recyclage de produits

✓ Valable pour le marché : Italie

Étiquetage environnemental

Le décret législatif n° 116 (3 septembre 2020), qui intègre la directive UE 2018/851 sur les déchets et la directive UE 2018/852 sur les emballages et les déchets d'emballages, établit que tous les emballages doivent être correcte-

ment étiquetés, afin de faciliter la collecte, la réutilisation, la récupération et le recyclage des emballages, ainsi que d'informer correctement les consommateurs sur la destination finale des emballages.

Il est possible d'accéder aux informations concernant l'étiquette environnementale des emballages présents dans le véhicule via le code QR suivant, qui mène à une page Web où vous pouvez trouver les informations requises par cette réglementation :



Déclaration de conformité

Commercialisation sur le marché britannique (Angleterre, Pays de Galles et Écosse) de produits finis :



Le marquage UKCA (UK Conformity Assessed) est un nouveau marquage britannique utilisé pour les produits commercialisés en Grande-Bretagne (Angleterre, Pays de Galles et Écosse).

Importateur :

Volkswagen Group United Kingdom Ltd.
Yeomans Drive, Blakelands
Milton Keynes, MK 14 5AN
United Kingdom

Les véhicules mis sur le marché britannique par l'importateur mentionné ci-dessus peuvent inclure des produits complets répondant aux dispositions suivantes :

- Disposition sur la compatibilité électromagnétique, 2016
- Disposition relative aux moyens de commande électriques (sécurité), 2016
- Disposition relative à la fourniture de machines (sécurité) (modification), 2011
- Disposition relative aux émissions sonores des équipements et machines à usage extérieur, 2001
- Disposition relative à la limitation de l'utilisation de certaines matières dangereuses dans les équipements électriques et électroniques, 2012
- Disposition relative aux produits médicaux, 2002 (SISI 2002, n° 618, tel que modifié) (UK MDR 2002)
- Disposition relative aux équipements sous pression (sécurité), 2016
- Disposition relative aux équipements de protection individuelle (mise en œuvre), 2018



Nota

Pour les produits médicaux, le marquage CE restera valable au Royaume-Uni jusqu'au 30 juin 2023.

Conformément aux dispositions mentionnées ci-dessus, l'importateur s'est assuré que :

Le fabricant a effectué l'évaluation de conformité correspondante, a établi la documentation technique et respecte les exigences de marquage.



Nota

Jusqu'au 31 décembre 2025, le marquage britannique peut être apposé sur une étiquette apposée sur le produit ou sur la documentation qui l'accompagne.

Appareils radioélectriques

Déclaration de conformité simplifiée

Votre véhicule est équipé de différents appareils radioélectriques. Lorsque la législation l'exige, les fabricants de ces appareils déclarent qu'ils sont conformes à la directive 2014/53/UE.

Le texte complet de la déclaration UE de conformité est disponible sur Internet à l'adresse suivante :

www.cupraofficial.com/owners/
technical-support/declarations-of-
conformity



Royaume-Uni

Votre véhicule est équipé de différents appareils radioélectriques. Lorsque la législation l'exige, les fabricants de ces appareils déclarent qu'ils sont conformes à la réglementation UK Radio Equipment Regulations 2017 (SI 2017/1206).

Le texte complet de la déclaration de conformité est disponible sur Internet à l'adresse suivante :

www.cupraofficial.com/owners/
technical-support/declarations-of-
conformity



Ukraine

Votre véhicule est équipé de différents appareils radioélectriques. Lorsque la législation l'exige, les fabricants de ces appareils déclarent qu'ils sont conformes à la réglementation Ukraine Decree 355/2017 (TR Radio equipment).

Le texte complet de la déclaration de conformité est disponible sur Internet à l'adresse suivante :

www.cupraofficial.com/owners/
technical-support/declarations-of-
conformity



Adresses des fabricants

Vous trouverez ci-après l'adresse des fabricants de composants, qui ne peuvent pas être pourvus d'un autocollant en raison de leurs dimensions ou de leur nature, dans les cas où la législation l'exige :

Unité de contrôle central (BCM)

Robert Bosch GmbH/Braunschweig
Theodor-Heuss-Strasse 12
38122 - Braunschweig, Deutschland
Tél. : 0049 53188890

Système Keyless Access et clé à radiocommande du verrouillage centralisé

HELLA GmbH & Co. KGaA/Hamm
Roemerstr. 66
59075 - Hamm, Deutschland
Tél. : 0049 23817980

Antenne toit

ASK Industries S.p.A
Via dell'Industria n.12/14/16
60037 Monte San Vito (AN), Italy
Phone: +3907174521
Website: www.askgroup.it

Mitsumi Electronics Europe GmbH
Siemensstrasse 32
63225 Langen, Germany
Phone: +49 (0) 6103913-0
Website: www.minebeamitsumi.co.jp

Molex CVS Hildesheim GmbH
Daimlerring 31
31135 Hildesheim, Germany
Phone: +49 3377 3160
Website: www.molex.com

Amplificateurs d'antenne

ASK Industries S.p.A
Via dell'Industria n.12/14/16
60037 Monte San Vito (AN), Italy
Phone: +3907174521
Website: www.askgroup.it

Hirschmann Car Communication GmbH
Stuttgarter Strasse 45-51
72654 Neckartenzlingen, Germany
Phone: +49 7127 140
Website: www.te.com

KATHREIN Automotive GmbH
Römerring 1
31137 Hildesheim, Germany
Phone: +498031184-0
Website: www.kathrein.com

Molex CVS Hildesheim GmbH
Daimlerring 31
31135 Hildesheim, Germany
Phone: +49 3377 3160
Website: www.molex.com

Antenne de navigation

Hirschmann Car Communication GmbH
Stuttgarter Strasse 45-51
72654 Neckartenzlingen, Germany
Phone: +49 7127 140
Website: www.te.com

KATHREIN Automotive GmbH
Römerring 1
31137 Hildesheim, Germany
Phone: +498031184-0
Website: www.kathrein.com

Connectivity Box

Molex CVS Dabendorf GmbH
Märkische Strasse 72
15806 Zossen OT Dabendorf, Germany
Phone: +49 3377 3160
Website: www.molex.com

Système d'infodivertissement de base

Panasonic Automotive Systems Czech
U Panasonicu 266
530 06, Pardubice, Czech Republic

Système d'infodivertissement optionnel

LG Electronics Mlawa SP
LG Electronics 7
06 500, Mlawa

Radiocommande du chauffage stationnaire

Digades GmbH Digitales Und Ana/Zittau
Äußere Weberstr. 20
02763 - Zittau, Deutschland
Tél. : 0049 358357750

Combiné d'instruments

Analogique SE38x/SE316
Visteon Electronics Germany GmbH
Visteonstr. 4-10
50170 Kerpen, Germany

Analogiques autres modèles
Continental Automotive Spain, S.A.
Ctra. de Rubí a Ullastrell, n° 12-30
08191 Rubí (Barcelona - Spain)

FPK (numérique)
Continental Automotive GmbH
VDO-Strasse 1,
64832 Babenhausen, Germany

Panasonic Automotive Systems Europe GmbH
Robert Bosch Str. 27-29
63225 Langen, Germany

Panasonic Automotive Systems Czech, s.r.o.
U Panasonicu 266
530 06, Pardubice, Czech Republic

Digital Cockpit CUPRA Born
Europe - CE

LG Electronics Inc. Single Point of Contact
Krijgsman 1, 1186 DM Amstelveen,
The Netherlands

United Kingdom - UKCA
LG Electronics U.K. Ltd,
Velocity 2, Brooklands Drive,
Weybridge, KT13 OSL

Capteurs radar avant

MRR pour SE38X
Robert Bosch GmbH
Markwiesenstrasse, 46
72770 Reutlingen (Kusterdingen) Germany

MRR pour Tarraco, Ateca, Ibiza, Arona
Automotive Distance Control Systems GmbH
Peter-Dornier-Strasse, 10
88131, Lindau, Germany

Capteurs radar arrière

Hella GmbH & Co. KGaA
Rixbecker Straße 75
59552 Lippstadt (Germany)

Online Connectivity Unit

LG ELECTRONICS INC.
10, Magokjungang 10-ro,
Gangseo-gu, Seoul, Republic of Korea

Équipement radio, gamme de fréquences, puissance d'émission maximale

Les équipements radio pouvant être montés ¹⁾ sur tous les modèles CUPRA sont détaillés ci-dessous. Sauf indication contraire, les données sont valables pour tous les modèles (les variations sont indiquées avec des notes de bas de page dans les tableaux) :

Gamme de fréquences	Puissance d'émission max.
Clé à radiocommande (véhicule)	
433,05-434,78 MHz	10 mW (ERP)
433,05-434,79 MHz	10 mW
434,42 MHz	32 µW
Radiocommande (chauffage stationnaire)	
868,7-869,2 MHz (869,0 MHz)	25 mW
✓ Valable pour : Formentor	
Émetteur-Récepteur (chauffage stationnaire)	
868,7-869,2 MHz (869,0 MHz)	23,5 mW
✓ Valable pour : Formentor	

Bluetooth	
2400-2483,5 MHz	10 dBm
Connexion à l'antenne extérieure du véhicule	
GSM 900 : 880-915 MHz	33 dBm
GSM 1800 : 1710-1785 MHz	30 dBm
WCDMA FDD I : 1920-1980 MHz	21 dBm
WCDMA FDD III : 1710-1785 MHz	21 dBm
WCDMA FDD VIII: 880-915 MHz	21 dBm
LTE FDD1 : 1920-1980 MHz	23 dBm
LTE FDD3 : 1710-1785 MHz	23 dBm
LTE FDD7 : 2500-2570 MHz	23 dBm
LTE FDD8 : 880-915 MHz	23 dBm
LTE FFD20 : 832-862 MHz	23 dBm
✓ Valable pour : Leon, Formentor, Born	
Antenne auxiliaire pour Car2X	
5855-5925 MHz	2 W PIRE
✓ Valable pour : Born	
Point d'accès sans fil	
2400-2483,5 MHz	10 dBm

Keyless Access	
434,42 MHz	32 µW
125 kHz	89 dBµA/m ^{a)}

^{a)} Valable pour le marché : Ukraine

Capteurs radar pour les systèmes d'assistance avant	
76 GHz à 77 GHz	28,2 dBm ^{a)} 35,0 dBm ^{b)}

^{a)} Valable pour : Leon, Formentor

^{b)} Valable pour : Ateca

Capteurs radar pour les systèmes d'assistance arrière	
24050-24250 MHz	20 dBm

Fonction de charge sans fil	
110-120 kHz	10 W

Combiné d'instruments	
125 kHz	40 dBµA/m

¹⁾ La mise en service ou l'autorisation d'utilisation de la technologie radioélectrique peut être restreinte, impossible ou soumise à des exigences supplémentaires dans certains pays européens.

Online Connectivity Unit

EGSM900 : 880-915 MHz	33 dBm
DCS1800 : 1710-1785 MHz	31 dBm
UMTS FDD 1 : 1920-1980 MHz	24 dBm
UMTS FDD 3 : 1710-1785 MHz	24 dBm
UMTS FDD 8 : 880-915 MHz	24 dBm
E-UTRA FDD 1 : 1920-1980 MHz	23,5 dBm
E-UTRA FDD 3 : 1710-1785 MHz	23,0 dBm
E-UTRA FDD 7 : 2500-2570 MHz	23,5 dBm
E-UTRA FDD 8 : 880-915 MHz	23,0 dBm
E-UTRA FDD 20 : 832-862 MHz	23,5 dBm
E-UTRA FDD 28 : 703-748 MHz	23,0 dBm

Informations supplémentaires pour les pays en dehors de l'Union européenne

Mexique

Votre véhicule est équipé de différents appareils radioélectriques. Lorsque la législation l'exige, les fabricants de ces appareils déclarent qu'ils sont conformes à la directive RLCOAR15-0008. Le texte complet de la déclaration de conformité est disponible sur Internet à l'adresse suivante :

<https://www.seat.mx/servicio/mi-seat/manual-del-propietario.html>

Certificat : RLVHERS17-0286. Radar courte portée RS4 Hella KGaA Hueck & Co. IFT:RLVHERS17-0286. Le fonctionnement de cet équipement est sujet aux deux conditions suivantes : (1) il est possible que cet équipement ou dispositif ne cause pas d'interférence nuisible, et (2) cet équipement ou dispositif doit accepter toute interférence, y compris celle que son fonctionnement involontaire pourrait causer.

Royaume-Uni

Ce qui suit s'applique aux importateurs sur le marché du Royaume-Uni :

Volkswagen Group United Kingdom Ltd.
Yeomans Drive, Blakelands
Milton Keynes, MK 14 5AN
United Kingdom

Turquie

Telsiz Ekipmanları Yönetmeliği (2014/53/AB)

Aracınızda çeşitli telsiz ekipmanları bulunmaktadır.

Telsiz Ekipmanları Yönetmeliği (2014/53/AB) açısından Türkiye pazarı için radyo ekipmanı ithalatçısı (bu bilgi sadece resmi temsilcimiz olan Doğuş Otomotiv Servis ve Ticaret A.Ş.'nin ithal ettiği ürünler için geçerlidir):

Doğuş Otomotiv Servis ve Ticaret A.Ş.
Şekerpınar Mahallesi, Anadolu Caddesi, No: 22
ve 45
41420 Çayırova/Kocaeli

Ukraine

Імпортер:

ТОВ «Порше Україна»
просп. Павла Тичини, 1В, офіс „В“, 4-й поверх
02152 Київ, Україна.

Імпортеатор:

Porsche Ukraine LLC
Pavla Tychny ave. 1V, Office "B", 4th floor
02152 Kyiv, Ukraine.

Données techniques

Indications sur les données techniques

Données distinctives du véhicule

Les valeurs indiquées dans les données techniques peuvent différer en fonction de l'équipement en option ou de la version du modèle, ainsi que dans le cas de véhicules spéciaux et d'équipements pour certains pays.

Les données figurant dans la documentation officielle du véhicule ont toujours un caractère prioritaire.

Abréviations utilisées dans cette section concernant les Caractéristiques techniques

kW	Kilowatt, indication de puissance du moteur.
CH	Cheval-vapeur (en désuétude), unité de mesure de la puissance du moteur.
tr/min, 1/min.	Tours par minute (nombre de tours).
Nm	Newton-mètre, unité de mesure du couple moteur.

CZ	Cetan-Zahl (indice de cétane), unité de mesure permettant de déterminer l'inflammabilité du gazole.
IOR	Research-Oktan-Zahl, unité de mesure permettant de déterminer la résistance antidétonante de l'essence.

Numéro de châssis

Vous trouverez le numéro de châssis aux endroits suivants :

- Sur l'étiquette du véhicule.
- À l'avant, sous le pare-brise.
- À droite, dans le compartiment moteur.

Plaque de modèle

La plaque de modèle se situe dans le cadre de la porte du côté droit du véhicule. Les véhicules destinés à certains pays d'exportation ne possèdent pas de plaque du constructeur.

Prestations

Les valeurs sont seulement valables pour des conditions de chaussée et climatologiques optimales.

Les prestations du véhicule ont été calculées sans aucun équipement qui les réduise, par ex. des accessoires.

Consommation de carburant

Les valeurs de consommation homologuées ont été calculées sur la base de mesures réalisées ou supervisées par des laboratoires certifiés de la CE, conformément à la législation en vigueur à tout moment (pour de plus amples informations, consulter l'Office des publications de l'Union européenne sur le site EUR-Lex : © Union européenne, <http://eur-lex.europa.eu/>) et sont valables pour les caractéristiques indiquées concernant le véhicule.

Les valeurs de consommation de carburant et les émissions de CO₂ du véhicule peuvent être consultées dans la documentation remise au propriétaire du véhicule lors de son acquisition.

Le consommation de carburant et les émissions de CO₂ dépendent non seulement de l'équipement et des options de chaque véhicule mais d'autres facteurs tels que le style de conduite, l'état de la chaussée et du trafic, les conditions climatiques, le chargement ou le nombre de passagers.

Capacité du réservoir de carburant

Véhicules à traction avant	50 litres, dont environ 7 litres de réserve
Véhicules à traction totale	55 litres, dont environ 8,5 litres de réserve

Poids

Les valeurs de poids en marche s'appliquent au véhicule prêt à rouler avec le conducteur (75 kg), les fluides de fonctionnement et, si nécessaire, les outils et la roue de secours.

Le poids en état de marche augmente avec les équipements optionnels et le montage ultérieur d'accessoires, ce qui réduit la charge utile possible en conséquence.

Charge sur le toit

La charge maximale autorisée sur le toit de votre véhicule est de 75 kg.

Poids tractés

La charge maximale admissible du timon sur la boule d'attelage du dispositif de remorquage est de **90 kg**.

MISE EN GARDE

Les valeurs indiquées pour les poids maximaux admissibles ne doivent pas être dépassées. Risque d'accident et de dommage !

Caractéristiques du moteur

	1.5 TSI Start-Stop	2.0 TSI Start-Stop	2.0 TSI Start-Stop
Puissance kW (CV) à 1/min	110 (150)/5000-6000	140 (190)/4200-6000	221 (300)/5300-6500
Couple moteur maximum (Nm à 1/min)	250/1500-4000	320/1500-4100	400/2000-5200
Nombre de cylindres/cylindrée (cm ³)	4/1498	4/1984	4/1984
Carburant	Super 95/Ordinaire 91 (avec une légère perte de puissance) ROZ		Super 98 / Super 95 (avec légère perte de puissance) ROZ
Boîte de vitesses	DSG	DSG 4Drive	DSG 4Drive
Vitesse maximale (km/h)	202 (V)	214 (V)	250 (VI)
Accélération 0-100 km/h (s)	9,0	7,1	4,9
Poids maximum autorisé (kg)	1940	2090	2130

Dimensions

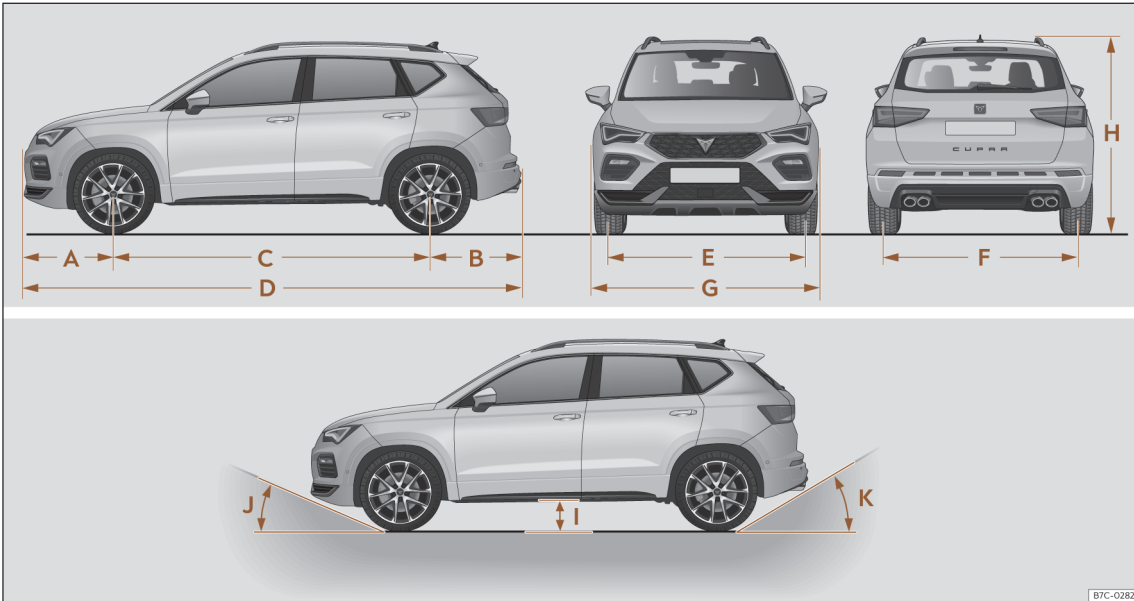


Fig. 218 Dimensions

Indications sur les données techniques

>>> fig. 218		Ateca 4Drive
A	Encorbellement frontal (mm)	877
B	Encorbellement arrière (mm)	879
C	Empattement (mm)	2630
D	Longueur (mm)	4386
E	Largeur de voie arrière (mm)	1575
F	Largeur de voie avant (mm)	1549
G	Largeur (mm)	1841
H	Hauteur (poids à vide) (mm)	1599 ^{a)} 1613 ^{b)}
I	Garde au sol entre essieux (mm)	160
J	Angle d'encorbellement avant limité par le pare-chocs	19,3° maximum
K	Angle d'encorbellement arrière limité par le pare-chocs	23,5° maximum
	Diamètre de braquage (m)	10,8

Valeurs pour roue 245/40 R19 ET45 et moteur 2.0 TSI 221 kW

^{a)} Dimension jusqu'au toit.

^{b)} Dimension jusqu'aux barres de toit.

Index alphabétique

Chiffres et symboles

4Drive 130

A

ACC 164

Accessoires 361

Accessoires d'origine 354

Accoudoirs centraux 101

Actionnement d'urgence

portière du passager avant 81

Activation de CUPRA CONNECT 226

Adaptation du volume de lecture 245

Affichage de la température

du liquide de refroidissement du moteur 16

extérieure 18

Aide au contrôle de direction 147

Aide au démarrage 303

description 304

Aide au stationnement

aide au stationnement arrière 197

aide au stationnement Plus 192

anomalie 193

capteurs et caméra : nettoyer 357

indication visuelle 196

signalisation des alentours 192

Aide au stationnement arrière

indication visuelle 198

Airbag frontal du passager avant

témoin de contrôle 48

Airbags 46

activer et désactiver 50

de genoux 53

de tête 52

description 47

frontaux 49

latéraux 51

Alarme antivol 78

protection volumétrique et système anti-

soulèvement 78

remorque 287

Allumer les feux 103

Ampoules grillées

remplacer une ampoule 314

Android Auto™

caractéristiques requises 234

établissement de la connexion 234

menu 234

mettre fin à la connexion 234

particularités 234

Antenne extérieure 362

Anticrevaillon 348

Antidémarrage électronique 135

Antigel 319

Appel de secours 66

Apple CarPlay

caractéristiques requises 233

établissement de la connexion 233

menu 233

mettre fin à la connexion 233

particularités 233

Applications (apps) 232

Appui lombaire 95

Appui-tête 97

démonter 99

régler 98

Appuie-tête 97

Assistant à la conduite (Travel Assist)

voir Travel Assist 178

Assistant au démarrage

câbles de démarrage 303

Assistant au freinage 151

Assistant d'urgence (Emergency Assist) 181

activer et désactiver 181

indications à l'écran 181

problèmes et solutions 182

Assistant de changement de voie (Side Assist)

changement de voie Plus 184

fonctionnement 183

indication sur le rétroviseur extérieur 184

limitations du système 183

situations de fonctionnement 185

témoin de contrôle 184

Assistant de descente de pente (HDC)

témoin de contrôle 145

Assistant de feux de route 107

Assistant de maintien de la vitesse en descente

témoin de contrôle 145

Assistant de maintien de voie (Lane Assist) ... 175

Assistant de manœuvres avec remorque (Trailer

Assist) 214

dysfonctionnement 214

intervention automatique des freins 215

liste de vérification 215

résolution de problèmes 217

utilisation 215

Assistant de marche arrière 206

Assistant de marche arrière (Rear View) 206

activer et désactiver 207

caractéristiques requises 206

circulation transversale 208

exigences 210

liste de vérification 206

notice d'utilisation 210

réglages 210

stationner en bataille	208	Boîte automatique		Caractéristiques du moteur	373
stationner en parallèle	209	assistant de maintien de la vitesse en descente		Carburant	
visualisation à l'écran	207	145	économies	127
Assistant de sortie de stationnement (RCTA) ..	217	positions du levier sélecteur	138	essence	297
Attelage		témoin de contrôle	138	faire le plein	296
exigences techniques	285	tiptronic	140	identification	297
Auto Lock (verrouillage centralisé)	73	volant avec palettes de changement	140	indicateur du niveau de carburant	16
Auto Unlock	73	Boîte de vitesses automatique		Catalyseur	298
Auto-Hold	189	conseils pour la conduite	141	Ceintures de sécurité	
Avis de freinage d'urgence	65	système launch-control	142	consignes de sécurité	38
B		Bouchon du réservoir de carburant		enrouleur automatique, préensionneur et	
Balais des essuie-glaces avant et arrière		ouvrir et fermer	296	limiteur de force de la ceinture	43
nettoyage	302, 357	Boulons de roue	339	entretien et mise au rebut des rétracteurs de	
position de fonctionnement	301	antivol	343	ceinture	44
remplacement	302	capuchons	343	finalité	46
Bandes de fréquences	252	couple de serrage	346	fonction de protection	38
Banquette arrière		desserrer	343	mise en place de la sangle de la ceinture	42
rabattre depuis le coffre à bagages avec le levier		Bruits		non bouclées	40
de déverrouillage à distance	102	frein de stationnement	188	réglage	41
Barillet de la portière	80	freins	149	symboles	39
Batterie de 12 volts	328	pneus	334	témoin de contrôle	39
Batterie de 12 volts		C		Chaînes à neige	340
charge	330	Câble d'attelage	285, 287	Changer une roue	341
débrancher et rebrancher	330	Câbles de démarrage	303	boulons de roue	343
démarrage assisté	303	Caméra		lever le véhicule	344
gestion de l'énergie	332	nettoyage	24	travaux ultérieurs	346
niveau d'électrolyte	330	Caméra avant	158	Charge verticale sur l'attelage de la remorque	
niveau de charge	332	Caméras de vision périphérique	160	charger la remorque	283
remplacement	330	Capacités de remplissage		Charger le véhicule	
voyants de contrôle	332	liquide lave-glace	323	coffre à bagages	274
Blocage électronique de différentiel	151	Capot avant	315	conseils généraux	274
Boîte à gants	219	Capot-moteur		œilletons de fixation	278
		ouverture et fermeture	317	placement de la charge	274
		Capteur radar	157	placement des bagages	274
		Capteurs à ultrason	160	remorque	288

système porte-bagages	283	ouverture et fermeture contrôlée par capteurs (Easy Open)	85	Compartiments vide-poches voir Vide-poches	219
trappe de chargement pour le transport d'objets longs	280	ouverture et fermeture électriques	83	Compte-tours	14, 15
Chauffage	118	particularités du hayon arrière électrique ...	84	Compteur kilométrique	14
Chauffage des sièges	122	plancher modulable du coffre à bagages ..	276	partiel	18
Chauffage du volant	123	ranger la plage arrière du coffre	276	total	18
Circuler avec le coffre ouvert	128	Collisions frontales et leurs lois physiques ...	40	Compteur kilométrique partiel	26
Circuler avec le véhicule chargé	128	Combiné d'instruments	13	Conditions requises pour Apple CarPlay	233
Clé à radiocommande déverrouiller et verrouiller	75	heure et date	26	Conduite avec le coffre ouvert	128
Clé pour les roues	301	indicateur de périodicité d'entretien	26	avec remorque	289
Clés clé de rechange	68	indications à l'écran	17	économique	127
clé du véhicule	68	messages d'alerte et d'information	20	passage à gué de chaussées inondées	129
déverrouiller et verrouiller	75, 80	numérique (Digital Cockpit)	14	sûre	34
indications pour le conducteur (contact mécanique)	135	symboles	11	véhicule chargé	128
radiocommande	68	témoins d'alerte et de contrôle	11	voyages à l'étranger	109, 131
remplacer la pile	69	utiliser avec le volant multifonction	28	Conduite en hiver remorque	283
synchroniser	70	Coming Home	108	toit ouvrant	89
Climatisation	118	Commande vocale	247	Conduite sûre	34
commandes	120	Android Auto™	235	Confidentialité	229
recyclage de l'air ambiant	121	démarrage	249	réglages	229
réglages dans le système d'infodivertissement	121	mot d'activation	248	Connectivité point d'accès WLAN	230
résolution de problèmes	124	Siri™ (Apple CarPlay™)	234	Conseil environnemental faire le plein	296
Climatiseur dégivrage du pare-brise	123	terminer	249	Conseils ECO	25
Coffre à bagages	82, 274	Commandes au volant	93	Consignes à respecter avant chaque départ ..	34
agrandir	96	Commandes des vitres	87	Consignes de sécurité	237
démonter et remonter la plage arrière	275	Compartment avant liquide de frein	322	airbags latéraux	51
déverrouillage d'urgence	86	liquide de refroidissement	319, 320	airbags rideaux	52
éclairage du coffre à bagages	110	réservoir de liquide lave-glace	323	rétracteurs de la ceinture	44
filet	279	Compartment moteur batterie	328	utilisation des ceintures de sécurité	38
filet de séparation	278	consignes de sécurité	315	utilisation des sièges enfants	56
		huile moteur	326		
		Compartment-moteur ouverture et fermeture	317		

Consommation de carburant		Démarrer le moteur par remorquage	307	Dossier de la banquette arrière	
déconnexion par inertie	127	particularités	305	rabattre	96
pourquoi la consommation augmente-t-elle ?		Désactivation de l'airbag frontal	50	relever	96
.....	300	Désactiver les services de CUPRA CONNECT	228	Double de clés	69
Consommation moyenne	14	Détecteur de fatigue	20	Drive Profile	147
Contrôle automatique des feux de croisement		Détecteur de pluie		Droits d'auteur	245
.....	103	contrôle de la fonction	113	DSG	138
Contrôle de traction	151	Détecteur de pluie et de luminosité	112	Dysfonctionnement	
Contrôle électronique de stabilité (ESC)	151	Déverrouiller et verrouiller	71	dispositif d'attelage	287
Couple de serrage		avec la commande du verrouillage centralisé	75	régulateur de vitesse adaptatif	169
boulons de roue	346	par contrôle à distance	75	Dysfonctionnement.	
Cric	301	portes	79	système PreCrash	45
points de positionnement	344	Digital Cockpit	14		
Crochet de remorque		Dimensions du véhicule	374	E	
déverrouiller électriquement	291	Direction		e-Call	66
témoin de contrôle	291	aide au contrôle de direction	147	Easy Open	
Crochets	221	direction électromécanique	146	particularités	85
Crochets pour sacs	221, 280	témoin de contrôle	147	Éclairage du tableau de bord	109
CUPRA CONNECT	224	Dispositif anti-pincement		Éclairage extérieur	
activation	226	vitres	88	remplacer une ampoule	314
désactivation	228	Dispositif d'attelage		Économiser du carburant	
dispositions légales	227	crochet d'attelage à déverrouillage électrique	291	mode Inertie	143
dysfonctionnements	228	287	Écran	
CUPRA ID	226	dysfonctionnement	287	nettoyer	245
		monter en deuxième monte	294	Écran de la radio : nettoyer	358
		monter un porte-vélos	293	Écran du combiné d'instruments	14, 17
D		Dispositifs électriques	221	Écran tactile	241
Déboucler la ceinture de sécurité	41	Dispositions légales	227	Électrolyte	330
Déconnecter		Documentation actuelle jointe	237	Embrayage (voyant)	143
téléphone	268	Données de conduite	19	Emergency Assist	
Défaut de fonctionnement		Données techniques		voir Assistant d'urgence (Emergency Assist)	181
embrayage	143	caractéristiques du moteur	373	Émetteurs-récepteurs radio	362
toit ouvrant	89	charge verticale sur l'attelage de la remorque	283	Emplacement du véhicule	227
Dégivrage		374	Entrée USB	236
automatique de pare-brise	123	dimensions du véhicule	374		
Dégivrage du pare-brise	123	poids	371		
Démarrage assisté	303				

Entretien			
conditions d'utilisation	353		
justificatif d'entretien	352		
programme d'entretien numérique	352		
travaux d'entretien	352		
Entretien du véhicule	355		
Environnement			
compatibilité environnementale	364		
conduite écologique	127		
faire le plein	296		
recyclage d'appareils électriques	365		
Équilibrage des roues	337		
Équipements de sécurité	35		
ESC			
activer et désactiver	153		
contrôle électronique de stabilité	151		
mode Sport	153		
Essence			
additifs	297		
faire le plein	297		
filtre à particules	299		
Essuie-glace	111		
dégivrage des gicleurs de lavage	112		
détecteur de pluie et de luminosité	112		
fonctions	112		
particularités	111		
position de fonctionnement	301		
relever les balais	301		
relever les essuie-glaces	301		
Essuie-glace arrière	111		
Éteindre les feux	103		
Étiquette	371		
Event Data Recorder	363		
F			
Facteurs pouvant nuire à une conduite sûre	34		
Faire le plein			
avertissements de sécurité	296		
indicateur du niveau de carburant	16		
ouvrir la trappe du réservoir	296		
témoin de contrôle	16		
Fermer	73		
capot	317		
hayon	83		
toit ouvrant	90		
vitres	87		
Fermeture	73		
hayon	83		
toit ouvrant	90		
vitres	87		
Fermeture de confort			
toit ouvrant	91		
Feu de virage	104		
Feux			
allumer et éteindre	103		
assistant des feux de route	107		
AUTO	103		
coming home	108		
commande des feux	103		
éclairage des cadrans	109		
éclairage des commandes	109		
éclairage intérieur	110		
feux antibrouillard	105		
feux de croisement	103		
feux de jour	104		
feux de position	103		
feux de route	103		
feux de virage	104		
lampes de lecture	110		
leaving home	108		
levier des clignotants	105		
levier des feux de route	105		
réglage de la portée des feux	109		
remplacer une ampoule	314		
signaux sonores	104		
voyants d'alerte et de contrôle	103		
Feux arrière			
remplacer une ampoule	314		
Feux arrière de brouillard			
témoin de contrôle	103		
Feux de détresse	64		
Filet			
coffre à bagages	279		
Filet à bagages			
coffre à bagages	279		
Filet de séparation	278		
Filtre à particules	299		
Filtre à poussière et à pollen	118		
Fonction anti-pincement			
store pare-soleil du toit ouvrant	92		
toit ouvrant	91		
Fonction Auto-Hold	189		
Fonction d'assistant de maintien de la vitesse en descente	145		
Fonction de confort des clignotants	105		
Fonction de mémoire	100		
Fonctionnement en hiver			
chaînes à neige	340		
pneus	339		
sel sur les routes	113		
Frein de stationnement électronique	188		
voyants de contrôle	189		
Freins	149		
assistant au freinage	151		
frein de stationnement électronique	188		
liquide de frein	322		

plaquettes de frein neuves	149	jauge	326	système PreCrash	45
servofrein	149	modifier	324	température extérieure	18
Full Link	231	périodicités d'entretien	324	Travel Assist	178
applications	232	service de révision	324	Indice d'octane (essence)	297
réglages	233	spécifications	324	Infodivertissement	237
symboles	233	vidanger	327	accès à Internet	231
Fusibles	309			activer et désactiver	243
boîte à fusibles	310, 311	I		adapter les menus	244
distinction par couleurs	311	i-Size	58	aide	29
préparatifs de remplacement	312	Identification des carburants	297	Android Auto™	234
reconnaître des fusibles grillés	312	Incendie	65	Apple CarPlay	233
remplacer	311	Indicateur de périodicité d'entretien	26	assistants et réglages du véhicule	33
		Indicateur des données de voyage	19	avant la première utilisation	237
G		Indicateur du niveau de carburant	16	boutons de fonction	30
Galerie	281	témoin de contrôle	16	configuration initiale	31
Galerie porte-bagages	281	Indication des rapports de vitesses	126	consignes de sécurité	237
fixer les barres transversales	282	Indications à l'écran		données techniques	246
Garantie	363	compteur kilométrique	18	exécuter les fonctions	243
Gaz d'échappement	298	messages d'alerte et d'information	20	information du véhicule	32
Gestion de l'énergie	332	positions du levier sélecteur	138	interface du téléphone	267
Gestion du moteur	298	Indications à l'écran		menu déroulant	244
témoin de contrôle	300	alerte de vitesse	18	menus personnalisés	244
		assistant pour urgences (Emergency Assist)	181	MirrorLink®	235
		combiné d'instruments	17	mode média	255
H		Conseils ECO	25	mode Radio	250
Hayon	81, 86	contrôle de pression des pneus	346	navigation	259
HDC		Drive Profile	147	nettoyer	245
voir Assistant de descente (HDC)	145	heure et date	26	partager une connexion WLAN	230
Heure		limiteur de vitesse	162	personnaliser	244
régler	26	panneaux de signalisation	22	réglages du son	244
Horloges		périodicités d'entretien	26	réglages du système	244
mettre à l'heure	26	portes, capot avant et hayon du coffre à bagages		synoptique et éléments de commande	241
Huile moteur		ouverts	18	tutoriel	29
consommation	326	régulateur de vitesse adaptatif	165	utilisation	243
contrôler le niveau d'huile	326	Système d'assistance au freinage d'urgence		Wi-Fi Protected Setup (WPS)	230
faire l'appoint	326	(Front Assist)	172	WLAN	230

Moteur			
bruits	133	réduire la carte de navigation	260
démarrer (indication pour le conducteur avec le contact mécanique)	135	saisir une adresse pour un guidage jusqu'à destination	263
rodage	129	symboles	261
système Start-Stop	136	utilisation de la carte de navigation	260
Moteur et allumage		utiliser les coordonnées de contact	264
arrêter le moteur	134	Nettoyage	
démarrage d'urgence	135	extérieur du véhicule	357
mettre le moteur en marche	133	intérieur du véhicule	358
mettre le moteur en marche avec Press & Drive		laver le véhicule	355
préchauffer le moteur	133	nettoyeurs haute pression	356
Multimédia	236, 250	soins particuliers	359
favoris	256	Nombre de places	36
lire	256		
sélectionner une source	256		
		O	
N		Œillets d'arrimage	278
Navigation	259, 263	Outillage de bord	301
agrandir la carte de navigation	260	Ouverture	73
apprendre le comportement d'utilisation	266	capot	317
bulletins d'informations routières	265	hayon	83
dernières destinations	264	toit ouvrant	90
destinations enregistrées	264	trappe du réservoir	296
destinations favorites	264	vitres	87
destinations habituelles	263	Ouverture d'urgence	
détails de l'itinéraire	265	hayon	86
données mémorisées	261	portière du conducteur	80
éditer itinéraire	265	Ouverture de confort	
fonction : saisie de la destination	263	toit ouvrant	91
fonctions	261	Ouverture et fermeture	
instructions de navigation	259	store pare-soleil	92
limitations	260	Ouvrir et fermer	73
mémoriser destinations	264	avec la commande du verrouillage centralisé	75
mettre à jour les données de navigation	262	capot	317
		depuis le barillet de fermeture	80
		hayon	82
		hayon arrière à ouverture et fermeture électriques	83
		le toit ouvrant	90
		par contrôle à distance	75
		portes	79
		trappe du réservoir	296
		vitres	87
		P	
		Palettes de changement de vitesse (boîte automatique)	140
		Panne du moteur	
		témoin de contrôle	300
		Panneaux de signalisation	
		affichage à l'écran	22
		Pare-soleil	116
		Particularités	
		Android Auto™	234
		Apple CarPlay	233
		conduite avec remorque	289
		démarrer par remorquage	305
		MirrorLink®	235
		nettoyeurs haute pression	291
		remorquer	305
		système de vision périphérique (Top View Camera)	212
		Passage à gué de chaussées inondées	129
		Pédales	36, 126
		Peinture du véhicule	
		entretien	357
		Périodicité d'entretien	26
		Périodicités d'entretien	324
		Phares	
		remplacer une ampoule	314
		voyages à l'étranger	109
		Phares Full-LED	314

Pièces de rechange	361	Press & Drive		Rangement	219
Pièces de rechange homologuées	354	mettre le moteur en marche	133	boîte à gants	219
Pièces détachées	361	touche de démarrage	131	documentation de bord	219
Pile	69	Pression d'huile moteur		tiroirs	220
Places du véhicule	36	témoin de contrôle	328	Rangements	
Plancher de coffre à bagages modulable	276	Pression de gonflage des pneus	337	autres rangements	221
Plancher du coffre à bagages	276	Prétensionneurs de ceinture	43	Rappel d'entretien	27
Pneus	334	témoin de contrôle	48	RCTA	217
accessoires	335	Preuve de la propriété	226	Rear Traffic Alert	217
chaînes à neige	340	Prises de courant	221	Rear View Camera	206
changer	341	remorque	287	Recommandation de rapport	126
d'hiver	339	Produits d'entretien du véhicule	355	Recyclage de l'air ambiant	121
durée de vie	337	Profil de conduite	149	Refroidissement	118
indicateurs d'usure	338	Profils de conduite	147	Réglage de la portée des feux	109
pneus neufs	335	sélectionner un profil	148	Réglage dynamique de la portée des feux	109
présence de corps étrangers	334	Profils de conduite (Drive Profile)		Réglages du son	244
pression de gonflage des pneus	337	voir Sélection du profil de conduite	147	Réglages du système	244
roulement unidirectionnel	334, 346	Profondeur des sculptures des pneus	338	Réglages du véhicule	33
sigles de vitesse	335	Protection solaire	116	Régler	
Pneus d'hiver	339	Protection volumétrique et protection anti-soulèvement		appuie-tête	98
Poids	371	activation	78	feux	109
Poignée de porte	80			heure et date	26
Porte-gobelets		R		siège avec mémoire	100
avant	220	Radar arrière	159	sièges	35
porte-bouteilles	220	Radio	250	sièges avant	95
sur l'accoudoir central arrière	220	bandes de fréquences	252	Régulateur de distance	
Porte-vélos		capter station	252	Situations de conduite spéciales	167
charge maximale	293	équipement	251	Régulateur de vitesse	160
installer sur le crochet escamotable	293	symboles	251	conduire	161
Portes	79	touches de station mémorisées	252	témoins de contrôle	162
sécurité enfants	81	TP (station de radioguidage)	253	Régulateur de vitesse adaptatif	160, 164
Position assise correcte	35	type de réception	252	commande	165
conducteur	35			dysfonctionnement	169
passager avant	36			indications à l'écran	165
Précautions à prendre avant chaque départ	34			Limites du système	168
Préchauffer le moteur	133			témoin d'alerte et de contrôle	169

nombre de places	36	Stationner	187	Système de contrôle d'émissions	
positions incorrectes	37	avec le système de stationnement assisté ..	204	témoin de contrôle	300
réglage électrique	96	boîte automatique	141	Système de contrôle de la pression des pneus	348
régler les appuie-tête	98	en bataille avec l'assistant de marche arrière	208	Système de détection de signalisation routière	22
Sièges enfant		en parallèle avec l'assistant de marche arrière	209	affichage à l'écran	22
systèmes de fixation	57	Stockage de données sur les accidents	363	alerte de vitesse	23
Sièges enfants		Store pare-soleil du toit ouvrant	92	dommages sur le pare-brise	24
consignes de sécurité	56	fonction anti-pincement	92	fonctionnement	22
fixation avec la ceinture de sécurité	62	Symboles		fonctionnement limité	24
i-Size	58	voir Témoins d'alerte et de contrôle	11	Système de freinage	
ISOFIX	58	Système antiblocage	151	témoin d'alerte	151
système Top Tether	61	Système d'aide au stationnement		Système de l'assistant de marche arrière	206
Sièges pour enfants		commander	195	Système de refroidissement	
classification par groupes	55	voir le Système de stationnement assisté ..	198	contrôler le niveau de liquide de	
Sigles de vitesse	335	Système d'airbags	46	refroidissement	320
Signal sonore		activation	47	faire l'appoint de liquide de refroidissement	320
ceinture de sécurité non bouclée	39	airbags frontaux	49	Système de sécurité Safe	76
feux	104	désactivation de l'airbag frontal	50	résolution de problèmes	77
Signaux sonores d'avertissement		description	47	Système de stationnement	
témoins d'alerte et de contrôle	11	fonctionnement	47	résolution de problèmes	192
Soin du véhicule		témoin de contrôle	48	Système de stationnement assisté	198
position de fonctionnement des balais	301	Système d'alarme antivol	78	conditions pour stationner	204
Sortir d'une place de stationnement		Système d'assistance au freinage d'urgence		description	200
avec le système de stationnement assisté ..	205	indications à l'écran	172	finir prématurément	201
Sources audio externes		Système d'assistance au freinage d'urgence ..	157	sortir d'une place de stationnement	205
adapter le volume de lecture	245	activer et désactiver	174	stationner en bataille	204
Stabilisation de l'ensemble véhicule tracteur/		avertissements	172	stationner en créneau	204
remorque	290	désactiver temporairement	175	Système de vision périphérique (Top View	
Start-Stop	136	limites du système	173	Camera)	210
Station de radioguidage		Système d'épuration des gaz d'échappement		menus	213
voir TP (station de radioguidage)	253	catalyseur	298	mode d'emploi	212
Stationnement	187	filtre à particules	299	modes	213
en bataille avec l'assistant de marche arrière	208	Système d'infodivertissement		particularités	212
en parallèle avec l'assistant de marche arrière	209	voir Infodivertissement	29	Système ISOFIX	58

Système porte-bagages	281	indicateur de contrôle de la pression des pneus	346	favoris	271
Système PreCrash	44	limites du système	156	touches de raccourci	271
dysfonctionnement	45	limiteur de vitesse	162	Téléphones mobiles	362
indications à l'écran	45	radar arrière	159	Témoins d'alerte	
sélection du profil de conduite	45	radar avant	157	vue d'ensemble	11
système de surveillance Front Assist	45	régulateur de vitesse	160	Témoins d'alerte et de contrôle	
Système Start-Stop		régulateur de vitesse adaptatif	164	ACC	169
activer et désactiver manuellement	138	régulation prédictive de la vitesse	169	airbags	50
arrêter et démarrer le moteur	136	système de détection de signalisation routière	22	appuyer sur le frein	164
fonctionnement	136	système de vision périphérique (Top View		assistant de changement de voie (Side Assist)	184
le moteur démarre de lui-même	136	Camera)	210	assistant de descente	145
le moteur ne s'éteint pas	136	système PreCrash	44	batterie de 12 volts	332
voyants	136	Systèmes de contrôle de la pression des pneus		ceinture de sécurité	39
Système Top Tether	61	indicateur de contrôle de la pression des pneus	346	climatisation	124
Systèmes d'aide		Systèmes de stationnement		contrôle d'émissions	300
détecteur de fatigue	20	assistant de marche arrière (Rear View Camera)		crochet de remorque	291
Systèmes d'assistance		intervention automatique sur les freins	191	ESC	155
aide au stationnement arrière	197	T		ESC désactivé	153
aide au stationnement Plus	192	Tableau général		ESC en mode Sport	153
assistant à la conduite (Travel Assist)	178	vue du tableau général (volant à droite)	10	faire le plein	16, 296
assistant d'urgence (Emergency Assist)	181	vue du tableau général (volant à gauche)	9	feux	103
assistant de changement de voie (Side Assist)		Tapis de sol	126	filtre à particules	299, 300
assistant de manœuvres avec remorque (Trailer		Téléphone		frein de stationnement	189
Assist)	214	annuaire téléphonique	271	gestion du moteur	300
caméra avant	158	appairer un téléphone mobile	269	Lane Assist	177
caméras de vision périphérique	160	appeler	270	Lane Assist	176
capteurs à ultrasons	160	connecter	269	limiteur de vitesse	163
connecter	157	contacts	271	liquide de refroidissement du moteur	16
conseils de sécurité	156	déconnecter	268	régulateur de vitesse (GRA)	160
contrôle de pression des pneus	348	envoyer des messages	271	régulateur de vitesse adaptatif	165
déconnecter	157			réserve de carburant	16
fonction Auto-Hold	189			Start-Stop	136
freinage d'urgence (Front Assist)	171			Système antiblocage ABS	155
généralités	156			système d'airbags	48

système de contrôle de la pression des pneus	348	Transport d'objets	274	USB	236
système de freinage	151	charger la remorque	288	Usure des pneus	338
TCS	155	conduite avec remorque	289		
Témoins de contrôle		crochets pour sacs	280	V	
vue d'ensemble	11	filet	279	Véhicule	
Témoins de contrôle et d'alerte		filet de séparation	278	caractéristiques du moteur	373
boîte automatique	138	galerie porte-bagages	281	déverrouiller et verrouiller (Keyless Access)	71
colonne de direction	147	œilletons de fixation	278	données distinctives	371
direction électromécanique	147	placement de la charge	274	étiquette	371
huile moteur	328	placement des bagages	274	numéro de châssis	371
régulateur de vitesse	162	remorque	283	prêter ou vendre	227
Tension de la ceinture	43	système porte-bagages	281, 283	relever	344
Tiptronic (boîte automatique)	140	trappe de chargement pour le transport d'objets		vue de l'arrière	7
Tiroirs	220	longs	280	vue de l'avant	6
Tissus : nettoyer	358	Trappe de chargement pour le transport d'objets	280	vue du tableau général (volant à droite)	10
Toit ouvrant	89, 90	longs	280	vue du tableau général (volant à gauche)	9
défaut de fonctionnement	89	Trappe du réservoir de carburant		vue intérieure	8
fonction anti-pincement	91	ouvrir et fermer	296	Vente du véhicule	227
ouverture et fermeture de confort	91	Travaux de réparation	361	Ventilation	118
store pare-soleil	92	Travel Assist	178	Verrouillage centralisé	73
Top Tether	61	activer et désactiver	180	alarme antivol	78
Top View Camera		indications à l'écran	178	clé à radiocommande	75
voir Système de vision périphérique (Top View Camera)	210	problèmes et solutions	180	commande du verrouillage centralisé	75
Touche de démarrage	131	Triangle de signalisation	64	système Keyless Access	71
TP (station de radioguidage)	253			verrouillage automatique en cas d'ouverture involontaire	73
Traction d'une remorque		U		verrouillage d'urgence	81
voir Remorquage	283	Urgences	65	Verrouillage d'urgence de la portière du passager	
Trailer Assist		câbles d'urgence	303	avant	81
voir Assistant avec remorque (Trailer Assist)	214	changer une roue	341	Verrouiller et déverrouiller	71
Transfert de données	224	feux de détresse	64	avec la commande du verrouillage centralisé	75
Transmission intégrale	130	kit anticrevaison	348	depuis le barillet de fermeture	80
Transport d'enfants	54	outillage de bord	301	Vidange	327
		remorquage d'urgence du véhicule	305		
		remplacer la batterie	330		
		remplacer un fusible grillé	311		

Vitres	87
fonction anti-pincement	88
fonctionnement automatique	88
remontée/descente automatique	88
Volant	
chauffage	123
commandes	93
palettes de changement de vitesse (boîte automatique)	140
régler	94
Volume	
fixer les sources audio externes	245
Voyages à l'étranger	131
phares	109
Vue d'ensemble	
des témoins d'alerte et de contrôle	11
vue du véhicule de l'arrière	7
vue du véhicule de l'avant	6
vue du véhicule de l'intérieur	8

W

WLAN	230
------------	-----