



# **FIAT PANDA**

**NOTICE  
D'ENTRETIEN**



## **Cher Client,**

Nous vous remercions d'avoir préféré Fiat et nous vous félicitons d'avoir choisi une Fiat Panda.

Nous avons mis au point cette notice pour que vous puissiez connaître votre Fiat Panda dans les moindres détails et l'utiliser de la manière la plus correcte. Nous vous recommandons de bien vouloir la lire attentivement avant de prendre pour la première fois le volant de votre nouvelle voiture. La notice renferme une foule de renseignements, prescriptions et conseils importants qui vous aideront à profiter à fond des qualités techniques de votre Fiat Panda.

Il est recommandé de lire attentivement les instructions au bas de la page, précédées par les symboles:



pour la sécurité des personnes;



pour l'intégrité de la voiture;



pour la protection de l'environnement.

Dans le Carnet de Garantie ci-joint vous trouverez également les Services offerts par Fiat à ses Clients:

- le Certificat de garantie comportant les délais et les conditions d'application de la garantie
- la gamme des services complémentaires réservés aux Clients Fiat.

Alors, bonne lecture et bonne route!

**Cette notice contient la description de toutes les versions de Fiat Panda, et par conséquent il faut considérer uniquement les informations correspondant à l'équipement, motorisation et version que vous avez acheté.**

# A LIRE ABSOLUMENT!

## RAVITAILLEMENT EN CARBURANT



**Moteurs à essence:** ravitailler la voiture uniquement avec de l'essence sans plomb ayant un indice d'octane (RON) non inférieur à 95.



**Moteurs diesel:** ravitailler la voiture uniquement avec du gazole pour traction automobile (Spécification EN 590).

L'emploi d'autres produits ou mélanges peut endommager irréparablement le moteur et provoquer l'échéance de la garantie pour dommages causés.

## DEMARRAGE DU MOTEUR



**Moteurs à essence:** s'assurer que le frein à main est bien serré; placer le levier de sélection des vitesses au point mort; appuyer à fond sur la pédale d'embrayage sans appuyer sur l'accélérateur, puis tourner la clé de contact sur AVV et la relâcher dès que le moteur commence à tourner.

**Moteurs diesel:** s'assurer que le frein à main est bien serré; placer le levier de sélection des vitesses au point mort; appuyer à fond sur la pédale d'embrayage sans appuyer sur l'accélérateur, puis tourner la clé de contact sur MAR et attendre l'extinction des témoins  et ; tourner la clé de contact sur AVV et la relâcher dès que le moteur commence à tourner.

## STATIONNEMENT SUR MATERIEL INFLAMMABLE



Pendant le fonctionnement, le pot d'échappement catalytique développe des températures élevées. Par conséquent ne pas garer la voiture sur l'herbe, feuilles sèches, aiguilles de pin ou autres matières inflammables: danger d'incendie.

## RESPECT DE L'ENVIRONNEMENT



La voiture est équipée d'un système permettant un diagnostic continu des composants liés aux émissions pour garantir un meilleur respect de l'environnement.

## APPAREILS ELECTRIQUES ACCESSOIRES

Si après l'achat de la voiture vous souhaitez installer des accessoires nécessitant une alimentation électrique, (entraînant le risque de décharger progressivement la batterie), adressez-vous au Réseau Après-vente Fiat qui en calculera l'absorption électrique globale et vérifiera si le circuit de la voiture est en mesure de fournir la charge demandée.

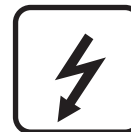

## CODE card

Il faut la garder en lieu sûr, pas dans la voiture. Il est prudent de garder toujours sur soi le code électronique reporté sur la CODE card au cas où il faudrait effectuer un démarrage de dépannage.





## ENTRETIEN PROGRAMME

Un entretien correct permet de garder inchangées dans le temps les performances de la voiture et les caractéristiques de sécurité, de respect de l'environnement et de bas coûts d'exploitation.



## DANS LA NOTICE DE CONDUITE ET ENTRETIEN ...

... vous trouverez des informations, des conseils et des notes importantes pour l'emploi correct, la sécurité et le maintien dans le temps de Votre voiture. Prêtez une attention particulière aux symboles  (sécurité des personnes)  (protection de l'environnement)  (intégrité de la voiture).



# PLANCHE DE BORD ET COMMANDES

PLANCHE DE BORD .....	5	TOIT OUVRANT .....	55
SYMBOLES .....	7	PORTES .....	57
LE SYSTEME FIAT CODE .....	7	LEVE-GLACES .....	59
LES CLES .....	8	COFFRE A BAGAGES .....	62
TABLEAU DE BORD .....	13	CAPOT MOTEUR .....	63
INSTRUMENTS DE BORD .....	16	PORTE-BAGAGES/PORTE-SKIS .....	65
AFFICHAGE DIGITAL .....	18	PHARES .....	65
AFFICHAGE MULTIFONCTION .....	19	SYSTEME ABS .....	67
AFFICHAGE MULTIFONCTION RECONFIGURABLE	21	SYSTEME ESP .....	69
TRIP COMPUTER .....	29	SYSTEME EOBD .....	72
SIEGES .....	32	DIRECTION ASSISTEE ELECTRIQUE "DUALDRIVE"	72
APPUIE-TETE .....	34	CAPTEURS DE STATIONNEMENT .....	74
VOLANT .....	36	AUTORADIO .....	76
RETROVISEURS .....	36	RAVITAILLEMENT DE LA VOITURE .....	78
CHAUFFAGE ET VENTILATION .....	38	SAUVEGARDE DE L'ENVIRONNEMENT .....	79
CLIMATISEUR MANUEL .....	41		
CLIMATISEUR AUTOMATIQUE.....	44		
FEUX EXTERIEURS .....	48		
NETTOYAGE DES VITRES .....	49		
PLAFONNIER .....	50		
COMMANDES .....	52		
EQUIPEMENTS INTERIEURS .....	53		

# PLANCHE DE BORD

La présence et la position des commandes, des instruments et des avertisseurs peuvent varier suivant les versions.

## Versions conduite à gauche

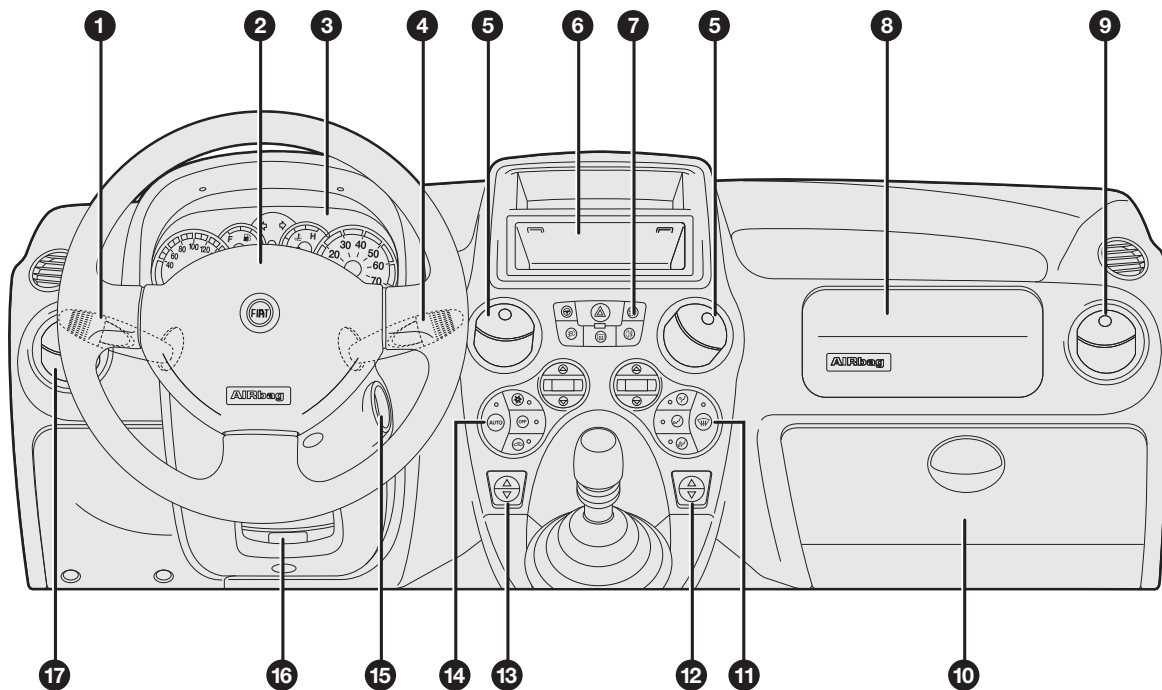

fig. I

F0G0001m

1. Levier de commande feux et clignotants - 2. Volant avec air bag - 3. Tableau de bord - 4. Levier de commande essuie-glace/essuie lunette - 5. Diffuseurs d'air centraux - 6. Emplacement autoradio - 7. Commandes diverses - 8. Air bag passager - 9. Diffuseur d'air latéral droit - 10. Boîte à gants - 11. Commandes de distribution d'air - 12. Lève-glace droit - 13. Lève-glace gauche - 14. Commandes climatiseur - 15. Contacteur de démarrage - 16. Levier de réglage volant - 17. Diffuseur d'air latéral gauche.



## SYMBOLES

Sur certains composants de la voiture, où à proximité de ceux-ci, sont appliquées des étiquettes spécifiques colorées, dont les symboles sont destinés à attirer votre attention sur les précautions importantes à prendre vis-à-vis du composant en question.

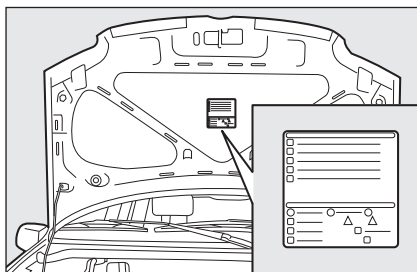

fig. 3

F0G0003m

Une étiquette récapitulant **fig. 3** les explications des symboles est fixée sous le capot moteur.

## LE SYSTEME FIAT CODE

C'est un système électronique de verrouillage du moteur qui permet d'augmenter la protection contre les tentatives de vol de la voiture. Il s'active automatiquement lorsqu'on enlève la clé du dispositif de démarrage.

Dans chaque clé est en effet contenu un dispositif électronique dont la fonction est de moduler le signal émis lors du démarrage par une antenne spéciale incorporée dans le contacteur. Le signal modulé constitue le "mot de passe", toujours différent à chaque démarrage, à travers lequel la centrale reconnaît la clé et autorise le démarrage du moteur.

### FONCTIONNEMENT

Lors de chaque démarrage, en tournant la clé sur la position **MAR**, la centrale du système Fiat CODE envoie à la centrale de contrôle du moteur un code de reconnaissance pour en désactiver le blocage des fonctions.

L'envoi de ce code de reconnaissance se produit uniquement si la centrale du système Fiat CODE reconnaît le code qui lui a été transmis par la clé.





En tournant la clé sur **STOP**, le système Fiat CODE désactive les fonctions de la centrale de contrôle du moteur.

Si, lors du démarrage, le code n'a pas été reconnu correctement, sur le tableau de bord s'allume le témoin .

Dans ce cas tourner la clé dans la position **STOP** et ensuite **MAR**; si le blocage persiste, essayer de nouveau également avec les autres clés fournies avec la voiture. Si dans ce cas également, il n'est pas possible de lancer le moteur, procéder au démarrage de secours (voir chapitre "S'il vous arrive") et puis se rendre auprès d'un Réseau Après-vente Fiat.

**ATTENTION** Chaque clé possède son propre code qui doit être mémorisé par la centrale du système. Pour mémoriser les nouvelles clés, jusqu'à un maximum de 8, s'adresser exclusivement au Réseau Après-vente Fiat.

## Allumage du témoin pendant la marche

- Si le témoin  s'allume, cela signifie que le système est en train d'effectuer un autodiagnostic (par exemple à cause d'une perte de tension). Au premier arrêt de la voiture, tourner la clé sur **STOP** et puis sur **MAR**: si l'on ne remarque aucune anomalie, le témoin  ne s'allume pas.
- Si le témoin  est encore allumé, répéter l'opération décrite précédemment en laissant la clé sur **STOP** pendant plus de 30 secondes. Si cette situation persiste, s'adresser au Réseau Après-vente Fiat.
- Si le témoin  reste allumé, le code n'a pas été reconnu. Dans ce cas ramener la clé dans la position **STOP** et puis sur **MAR**; si le blocage persiste essayer de nouveau également avec les autres clés fournies avec la voiture. Si dans ce cas également, il n'est pas possible de lancer le moteur, procéder au démarrage de secours (voir chapitre "S'il vous arrive") et puis se rendre au Réseau Après-vente Fiat.



**Les chocs violents risquent d'endommager les éléments électroniques contenus dans la clé.**

## LES CLES

### CODE CARD fig. 4

Avec la voiture et les clés, fournies en double exemplaire, est également remise la CODE card sur laquelle sont imprimés:

- A** le code électronique à utiliser pour le démarrage de secours (voir paragraphe "Démarrage de secours" au chapitre "Conduite").
- B** le code mécanique des clés à communiquer au Réseau Après-vente Fiat pour obtenir un double des clés.

Il est conseillé de garder toujours sur soi le code électronique **A** pour, le cas échéant, effectuer un démarrage de secours.

**ATTENTION** Afin de garantir le fonctionnement parfait des dispositifs électroniques à l'intérieur des clés, il faut éviter de les exposer directement aux rayons du soleil.

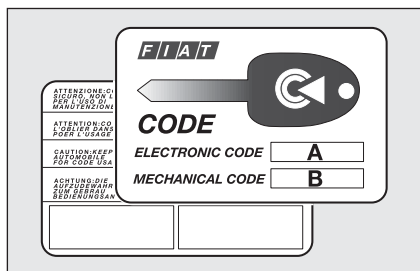

fig. 4

FOG0004m



**En cas de changement de propriétaire de la voiture il est indispensable que le nouveau propriétaire entre en possession de toutes les clés et de la CODE card.**

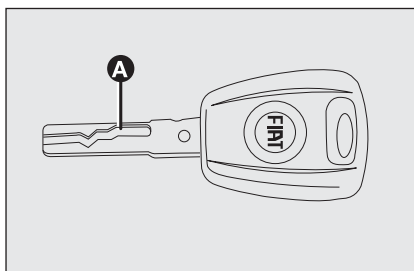

fig. 5

FOG0188m

### CLE MECANIQUE fig. 5

La tige métallique **A** actionne:

- le contacteur d'allumage;
- la serrure des portes et du hayon du coffre à bagages;
- le verrouillage/déverrouillage du volet du carburant (si prévu);
- le contacteur pour la désactivation de l'air bag côté passager (si prévu).

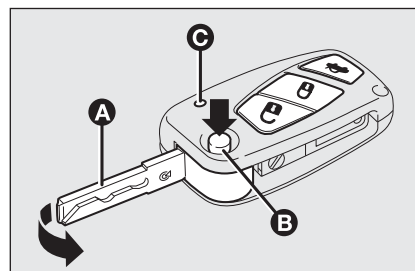

fig. 6

FOG0006m

### CLE AVEC TELECOMMANDE (lorsqu'elle est prévue) fig. 6 - fig. 6a

La tige métallique **A** actionne:

- le dispositif de démarrage;
- la serrure des portes et du hayon du coffre à bagages;
- le verrouillage/déverrouillage du volet du carburant (si prévu);
- le contacteur pour la désactivation de l'air bag côté passager (si prévu).

En appuyant sur le bouton **B** on permet l'ouverture/fermeture de la tige métallique.



#### ATTENTION

**Appuyer sur le bouton B uniquement lorsque la clé se trouve loin du corps, en particulier loin des yeux et d'objets périssables (par exemple les vêtements). Ne pas laisser la clé sans garde, pour éviter que quelqu'un, spécialement les enfants, ne puisse la manier et appuyer par inadvertance sur le bouton.**

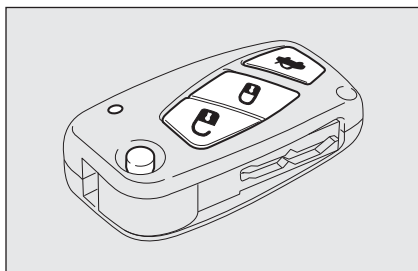



fig. 6/a

F0G0221m

### Déverrouillage des portes et du hayon du coffre à bagages

Pression brève sur le bouton  : déverrouillage des portes, du hayon du coffre à bagages, allumage temporisé des plafonniers intérieurs et double signal lumineux des indicateurs de direction (pour les versions/marchés où ils sont prévus).

Le déverrouillage se produit automatiquement en cas d'intervention de l'interrupteur inertiel de coupure automatique du carburant.

### Verrouillage des portes et du hayon du coffre à bagages

Pression brève (plus d'1 seconde) sur le bouton  : verrouillage des portes, du hayon du coffre à bagages à distance avec extinction du plafonnier intérieur et un signal lumineux des indicateurs de direction (si prévu).

Si une des portes reste ouverte, il y a la répulsion (verrouillage et déverrouillage suivant des portes) signalée par le clignotement des indicateurs de direction; dans ce cas, vérifier le verrouillage correct de toutes les portes et répéter l'opération de verrouillage.

Avec une vitesse supérieure à 20 km/h, se produit le verrouillage automatique des portes si la fonction spécifique a été sélectionnée (uniquement avec affichage multifonction reconfigurable dans les versions où prévu).

### Déverrouillage à distance du hayon du coffre à bagages

Appuyer et tenir écrasé le bouton  pendant un temps supérieur à une seconde pour effectuer le déverrouillage (ouverture) à distance du hayon du coffre à bagages.

L'ouverture du hayon arrière est signalée par un double clignotement des indicateurs de direction.

**ATTENTION** En cas d'un mauvais fonctionnement de la télécommande, il est cependant possible d'effectuer les manœuvres indiquées ci-dessus en utilisant la tige métallique de la clé.

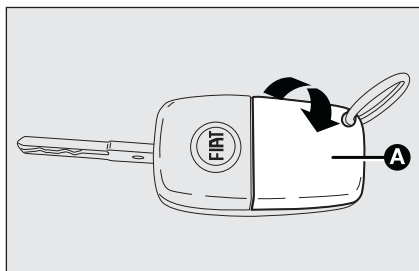





fig. 7

F0G0189m

## DEMANDE DE TÉLÉCOMMANDES SUPPLÉMENTAIRES

Le système peut reconnaître jusqu'à 8 télécommandes. S'il s'avérait nécessaire demander une nouvelle télécommande, s'adresser au Réseau Après-vente Fiat en emmenant avec soi la CODE card, un document personnel d'identité et les documents d'identification de possession de la voiture.

## REEMPLACEMENT DE LA PILE DE LA CLÉ DE LA TÉLÉCOMMANDE

Si, en appuyant sur le bouton , , ou , le voyant sur la clé émet un seul clignotement, il est nécessaire de remplacer la pile avec une pile neuve du même type que l'on trouve chez les revendeurs ordinaires.

Pour remplacer la pile procéder ainsi:

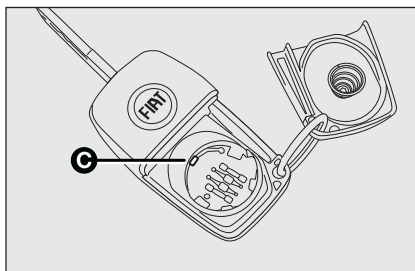

fig. 8

F0G0191m

- ouvrir le volet **A**-fig. 7 fixé à pression en agissant dans le sens indiqué par la flèche
- enlever la pile déchargée et la remplacer par une pile neuve en respectant les polarités (pole positif + en haut)
- la pile neuve doit être introduite sous l'ergot **C**-fig. 8 d'arrêt; repositionner le volet et le pousser jusqu'à perception du déclic de blocage.



**Les piles usées sont nocives pour l'environnement. Elles doivent être jetées dans des récipients expressivement prévus, comme le prescrivent les normes en vigueur ou bien elles peuvent être remises au Réseau Après-vente Fiat, qui se chargera de l'élimination.**

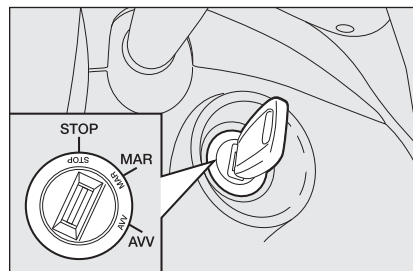

fig. 9

F0G0026m

## DISPOSITIF DE DEMARRAGE fig. 9

La clé peut tourner dans 3 positions différentes:

- STOP**: moteur coupé, clé extractible, verrouillage de la direction. Certains dispositifs électriques (par ex. autoradio, verrouillage centralisé, etc.) peuvent fonctionner
- MAR**: position de marche. Tous les dispositifs électriques peuvent fonctionner
- AVV**: démarrage du moteur.

Le contacteur d'allumage est pourvu d'un mécanisme de sécurité qui oblige, en cas de manque de démarrage du moteur, à ramener la clé dans la position **STOP** avant de répéter la manœuvre de démarrage.



### ATTENTION

En cas de violation du dispositif de démarrage (par ex. une tentative de vol), faire contrôler le fonctionnement auprès du Réseau Après-vente Fiat avant de se remettre en marche.



### ATTENTION

Lorsqu'on descend de la voiture, sortir toujours la clé, afin d'éviter que les passagers n'enclenchent pas les commandes par inadvertance. Serrer toujours le frein à main. Si la voiture est en montée, engager la première, si la voiture est en descente, engager la marche arrière. Ne jamais laisser d'enfants dans la voiture sans surveillance.

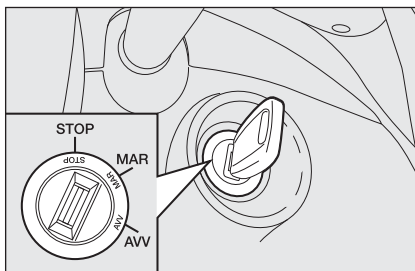

fig. 10

F0G0026m

## VERROUILLAGE DE LA DIRECTION fig. 10

### Enclenchement

Le dispositif en position **STOP** enlever la clé et tourner le volant jusqu'à ce qu'il se bloque.

### Désenclenchement

Bouger légèrement le volant tandis qu'on tourne la clé en position **MAR**.



### ATTENTION

Ne jamais enlever la clé lorsque la voiture bouge. Le volant pourrait se bloquer automatiquement dès le premier braquage. Ceci est toujours valable, même en cas de tractage de la voiture.



### ATTENTION

Toute intervention d'après-vente comportant des modifications de la conduite ou de la colonne de la direction (ex. montage d'antivol), pouvant provoquer non seulement la diminution des performances du système et l'expiration de la garantie, mais aussi de graves problèmes de sécurité, ainsi que la non conformité d'homologation de la voiture est absolument interdite.

# TABLEAU DE BORD

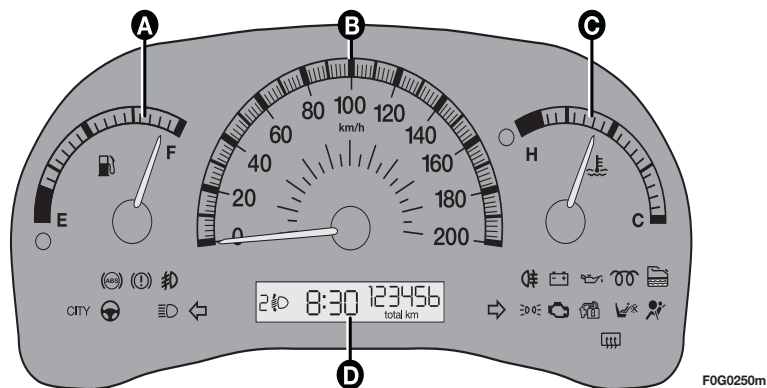

fig. 11 - Version Conduite gauche

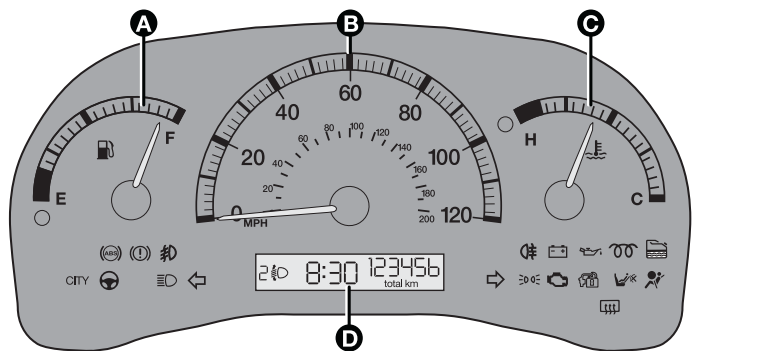
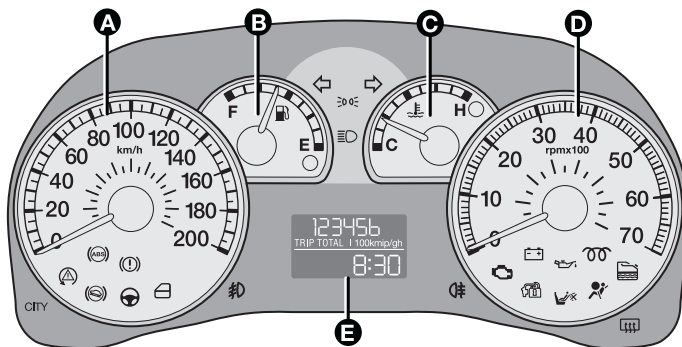

fig. 12 - Version Conduite droite

## VERSIONS Actual-Active

- A** Jauge de carburant avec témoin de réserve
- B** Tachymètre (indicateur de vitesse)
- C** Thermomètre du liquide de refroidissement moteur avec témoin de température excessive
- D** Affichage digital

Les témoins  et  ne sont présents que sur la version Diesel.



F0G0252m

fig. 13 - Versions Conduite gauche

## VERSIONS Dynamic

- A** Tachymètre (indicateur de vitesse)
- B** Jauge de carburant avec témoin de réserve
- C** Thermomètre du liquide de refroidissement moteur avec témoin de température excessive
- D** Compte-tours
- E** Affichage multifonction

Les témoins  et  ne sont présents que sur la version Diesel.

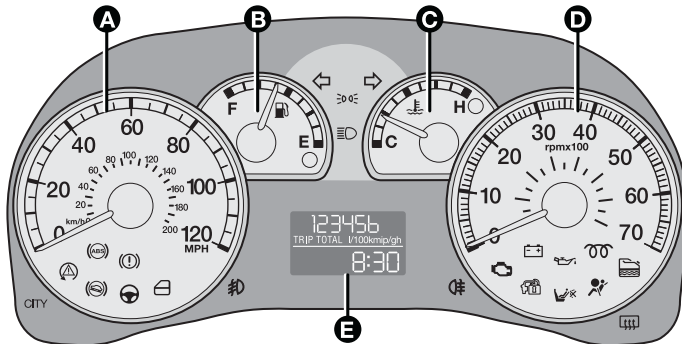

F0G0253m

fig. 14 - Version Conduite droite

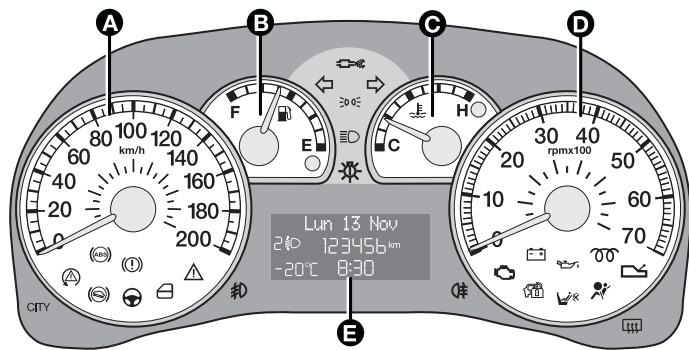

FOG0635m

fig. 15 - Version Conduite gauche

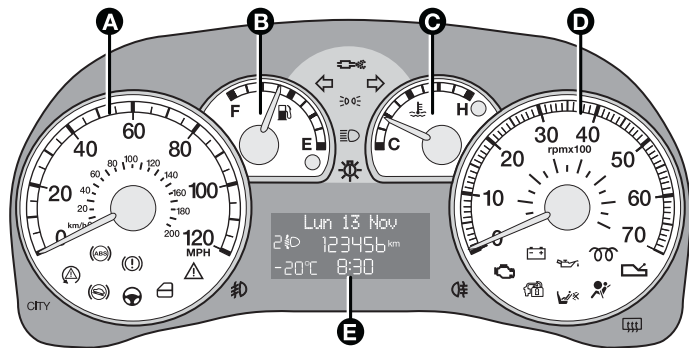



FOG0636m

fig. 16 - Version Conduite droite

## VERSIONS Emotion

- A** Tachymètre (indicateur de vitesse)
- B** Jauge de carburant avec témoin de réserve
- C** Thermomètre du liquide de refroidissement moteur avec témoin de température excessive
- D** Compte-tours
- E** Affichage multifonction reconfigurable

Le témoin  est présent uniquement sur la version Diesel.

Le témoin  est présent uniquement sur la version avec boîte de vitesse Dualogic (voir supplément "Dualogic" joint à cette Notice).

## INSTRUMENTS DE BORD

La couleur du fond des instruments et leur typologie peut varier selon les versions.

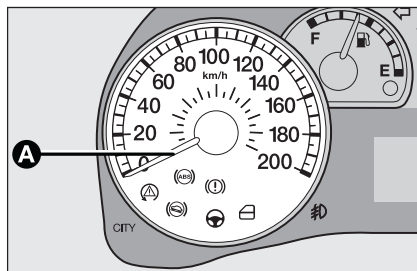

fig. 17

F0G0146m

### TACHYMETRE (INDICATEUR DE VITESSE) fig. 17

L'indicateur **A** signale la vitesse de la voiture (tachymètre).

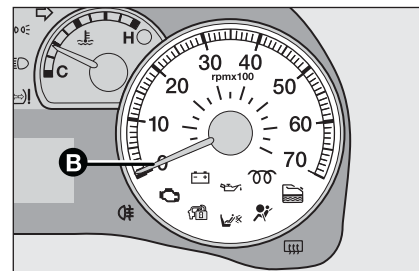

fig. 18

F0G0256m

### COMPTE-TOURS fig. 18

L'indicateur **B** indique le nombre de tours du moteur.

**ATTENTION** Le système de contrôle de l'injection électronique réduit progressivement le flux du carburant lorsque le moteur tourne "hors régime" ce qui a pour conséquence une perte de puissance du moteur.

Le compte-tours, lorsque le moteur tourne au ralenti, peut indiquer une augmentation du régime progressif ou soudain selon les cas.

Ce comportement est normal et ne doit pas préoccuper, car il se produit pendant le fonctionnement normal, par ex. à l'enclenchement du climatiseur ou du ventilateur électrique. Dans ces cas une variation de régime lente sert à sauvegarder l'état de charge de la batterie.

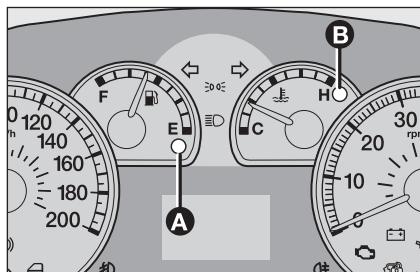

fig. 19

FOG0148m

### JAUGE DE CARBURANT fig. 19

L'aiguille indique la quantité de carburant dans le réservoir.

**E** réservoir vide.

**F** réservoir plein (voir ce qui est décrit au paragraphe "Ravitaillement de la voiture").

L'allumage du témoin **A** indique que dans le réservoir il y a environ 5 litres de carburant.

Ne pas rouler en ayant le réservoir presque vide: les irrégularités éventuelles d'alimentation pourraient endommager le catalyseur.

**ATTENTION** Si l'aiguille se place sur l'indication **E** le témoin **A** clignotant, cela signifie qu'une anomalie est présente dans le système. Dans ce cas, s'adresser au Réseau Après-vente Fiat pour faire vérifier le système.

### INDICATEUR DE LA TEMPERATURE DU LIQUIDE DE REFROIDISSEMENT MOTEUR fig. 19

L'aiguille indique la température du liquide de refroidissement du moteur et fournit les indications lorsque la température du liquide dépasse 50°C environ.

En conditions d'utilisation habituelles de la voiture, l'aiguille peut se placer sur les différentes positions à l'intérieur de l'arc d'indication selon les conditions d'utilisation de la voiture.

**C** Température du liquide de refroidissement moteur basse.

**H** Température du liquide de refroidissement moteur élevée.

L'allumage du témoin **B** (sur certaines versions en même temps que le message visualisé sur l'affichage multifonction reconfigurable) indique l'augmentation excessive de la température du liquide de refroidissement; dans ce cas couper le moteur et s'adresser au Réseau Après-vente Fiat.



*Si l'aiguille de la température du liquide de refroidissement moteur se place sur la zone rouge, couper immédiatement le moteur et s'adresser au Réseau Après-vente Fiat.*

## AFFICHAGE DIGITAL

### PAGE-ECRAN "STANDARD"

fig. 20

La page-écran est en mesure de visualiser les indications suivantes:

- A** Position assiette phares (uniquement avec feux de croisement allumés).
- B** Montre (toujours visualisée, même si la clé est enlevée et les portes avant sont fermées).
- C** Odomètre (visualisation des kilomètres, ou bien des milles, parcourus).

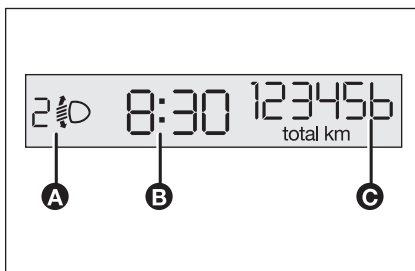

fig. 20

F0G0015m

**Note** La clé enlevée (à l'ouverture d'au moins une des portes avant) l'affichage s'allume en visualisant pendant quelques secondes l'indication des kilomètres, ou bien des milles, parcourus.

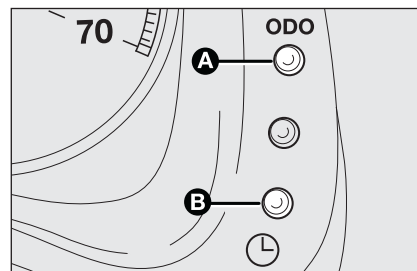

fig. 21

F0G027m

### BOUTONS DE COMMANDE

fig. 21

- A** Brève pression commutation entre km/mi totaux et partiels.  
Pression prolongée (plus de 2 secondes) mise à zéro km/mi partiels.
- B** Réglage de la montre.

### REGLAGE DE LA MONTRE fig. 21

Pour régler l'heure, appuyer sur le bouton **B**. Chaque impulsion sur le bouton détermine l'augmentation d'une unité. En maintenant la pression sur le bouton pendant quelques secondes, on obtient l'augmentation rapide automatique. Lorsque vous êtes près de l'heure souhaitée, relâchez le bouton et complétez le réglage à l'aide d'impulsions individuelles.

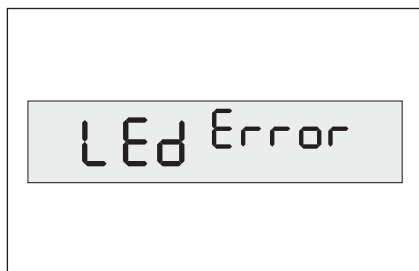

fig. 22

FOG0185m

## DIAGNOSTIC TÉMOINS fig. 22

La diagnostic a lieu sur les témoins suivants:

- frein à main serré/niveau insuffisant de liquide freins;
- système ABS et EBD (si prévu);
- système ESP (si prévu);
- avarie direction assistée électrique "Dualdrive" (si prévue).

Le diagnostic s'effectue automatiquement en tournant la clé de contact en position **MAR** et pendant le fonctionnement habituel quand une signalisation éventuelle d'anomalie a lieu. A la fin du contrôle des témoins initial, l'affichage signale l'anomalie éventuelle (sur un ou plusieurs témoins) en visualisant, pendant environ 10 secondes, l'inscription "LEd Error" de façon clignotante.

## AFFICHAGE MULTIFONCTION

### PAGE-ECRAN STANDARD fig. 23

La page-écran standard est en mesure de visualiser les indications suivantes:

- A** Position assiette des phares (uniquement si les feux de croisement sont allumés).
- B** Montre.
- C** Odomètre (visualisation kilomètres, ou bien milles, parcourus).

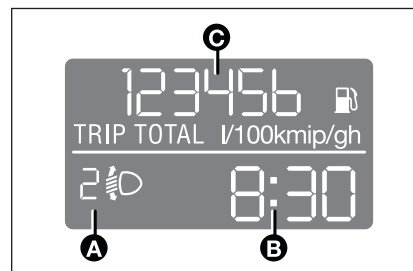

fig. 23

FOG0016m

**Note** La clé enlevée (à l'ouverture d'une des portes avant) l'affichage s'allume en visualisant pendant quelques secondes l'heure et l'indication des kilomètres, ou bien des milles, parcourus.

PLANCHE DE BORD ET COMMANDES

SECURITE

CONDUITE

TÉMOINS ET SIGNALISATIONS

IS'IL VOUS ARRIVE

ENTRETIEN DE LA VOITURE

CARACTERISTIQUES TECHNIQUES

INDEX ALPHABETIQUE

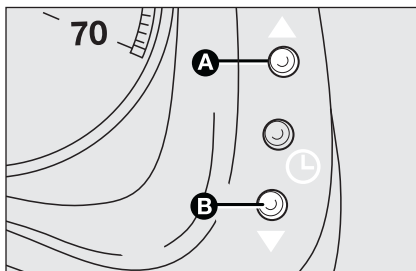

fig. 25

F010142m

### REGLAGE MONTRE fig. 25

Pour régler la montre, appuyer sur le bouton **A** pour augmenter les minutes, sur le bouton **B** pour diminuer les minutes. Chaque impulsion individuelle sur le bouton détermine l'augmentation d'une unité. En maintenant la pression sur le bouton pendant quelques secondes, on obtient l'augmentation rapide automatique. Lorsque vous êtes près de l'heure souhaitée, relâchez le bouton et complétez le réglage à l'aide d'impulsions individuelles.

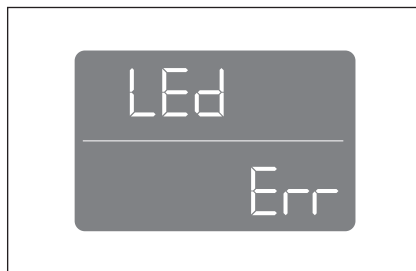

fig. 26

F0G0152m

### DIAGNOSTIC TEMOINS fig. 26

Le diagnostic a lieu sur les témoins suivants:

- frein à main serré/niveau du liquide des freins insuffisant;
- système ABS et EBD (si prévu);
- système ESP (si prévu);
- avarie direction assistée électrique "Dualdrive".

Le diagnostic s'effectue automatiquement en tournant la clé de contact en position **MAR** et pendant le fonctionnement habituel quand une signalisation éventuelle d'anomalie a lieu. A la fin du contrôle des témoins initial, l'affichage signale l'anomalie éventuelle (sur un ou plusieurs témoins) en visualisant, pendant environ 10 secondes, l'inscription LEd Err de façon clignotante.

## AFFICHAGE MULTIFONCTION RECONFIGURABLE (si prévu)

La voiture peut être dotée d'un affichage multifonction reconfigurable en mesure d'offrir des informations utiles à l'utilisateur, selon ce qui a été sélectionné précédemment, pendant la conduite de la voiture.

### PAGE-ECRAN "STANDARD" fig. 27

La page-écran standard est en mesure de visualiser les indications suivantes:

- A** Date
- B** Odomètre (visualisation kilomètres, ou bien milles, parcourus)
- C** Heure
- D** Température extérieure
- E** Position assiette des phares (uniquement sur les feux de croisement sont allumés).

**Note** A l'ouverture d'une porte avant, l'affichage s'active en visualisant pendant quelques secondes l'heure et les kilomètres, ou bien les miles, parcourus.

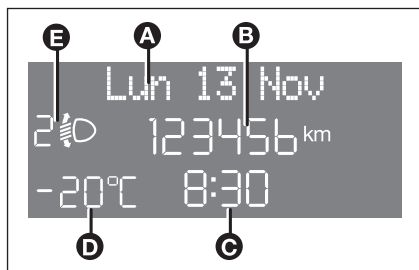

fig. 27

### BOUTONS DE COMMANDE fig. 28

**+** Pour défiler la page-écran et les options correspondantes, vers le haut ou pour augmenter la valeur visualisée.

**MODE** Brève pression pour accéder au menu et/ou passer à la page-écran suivante ou bien pour valider le choix désiré.

Pression prolongée pour revenir à la page-écran standard.

**-** Pour défiler la page-écran et les options correspondantes, vers le bas ou pour diminuer la valeur visualisée.

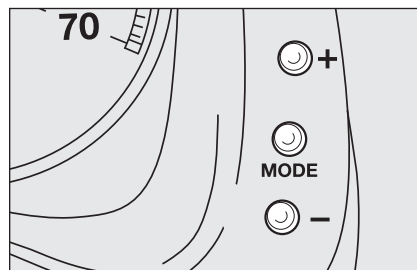

fig. 28

**Note** Les boutons **+** et **-** activent des fonctions différentes selon les situations suivantes:

#### Réglage éclairage intérieur voiture

– quand la page-écran standard est active, ils permettent le réglage de l'intensité lumineuse du tableau de bord, de l'autoradio et du climatiseur automatique.

#### Menu de setup

– à l'intérieur du menu ils permettent le défilement vers le haut ou vers le bas;  
– pendant les opérations de réglage ils permettent l'augmentation ou la diminution.

## MENU DE SETUP fig. 29

Le menu est composé d'une série de fonctions disposée en "cercle" dont la sélection, qui peut se réaliser à l'aide des boutons + et - permet l'accès aux opérations différentes de choix et réglage (setup) indiquées ci-après.

Pour certaines sélections (Réglage montre et Unité de mesure) est prévu un sous-menu.

Le menu de setup peut être activé par une brève pression sur le bouton **MODE**.

Par des pressions individuelles des touches + ou - on peut se déplacer dans la liste du menu de setup.

Les modalités de gestion à ce point diffèrent entre eux selon la caractéristique de l'article sélectionné.

*Sélection d'un article du menu principal sans sous-menu:*

- par une pression brève sur le bouton **MODE** on peut sélectionner le réglage du menu principal que l'on désire modifier;
- en agissant sur les touches + ou - (par des pressions individuelles) on peut choisir la sélection nouvelle;
- par une pression brève sur le bouton **MODE** on peut mémoriser la sélection et en même temps revenir au même article du menu principal sélectionné précédemment.

*Sélection d'un article du menu principal avec sous-menu:*

- par une pression brève sur le bouton **MODE** on peut visualiser le premier article du sous-menu;
- en agissant sur les touches + ou - (par des pressions individuelles) on peut défiler tous les articles du sous-menu;
- par une pression brève sur le bouton **MODE** on peut sélectionner l'article du sous-menu visualisé et on entre dans le menu de réglage correspondant;
- en agissant sur les touches + ou - (par des pressions individuelles) on peut choisir la nouvelle sélection de cet article du sous-menu;
- par une pression brève sur le bouton **MODE** on peut mémoriser la sélection et en même temps revenir au même article du menu sélectionné précédemment.

*Sélection de "Date" et "Réglage Montre":*

- par une brève pression sur le bouton **MODE** on peut sélectionner la première donnée à modifier (ex. heures / minutes ou an / mois / jour);
- en agissant sur les touches + ou - (par des pressions individuelles) on peut choisir le nouveau réglage;
- par une brève pression sur le bouton **MODE** on peut mémoriser le réglage et en même temps passer à l'article suivant du menu de sélection; s'il s'agit du dernier article, on revient au même article du menu sélectionné précédemment.

*Par une pression prolongée sur le bouton **MODE**:*

- si l'on se trouve au niveau du menu principal, on sort de l'environnement menu de set up;
- si l'on se trouve dans un autre point du menu (au niveau de sélection d'un article de sous-menu, au niveau de sous-menu ou au niveau de sélection d'un article du menu principal) on sort au niveau de menu principal;
- on sauvegarde uniquement les modifications déjà mémorisées par l'utilisateur (déjà validées par une pression brève sur le bouton **MODE**).

L'environnement menu de set up est temporisé; après la sortie du menu due à l'expiration de cette temporisation on sauvegarde seulement les modifications déjà mémorisées par l'utilisateur (déjà validées par une brève pression sur le bouton **MODE**).

### Exemple:

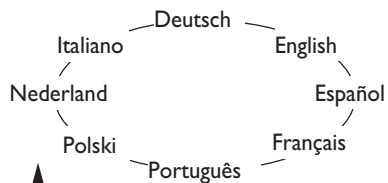

A partir de la page-écran standard, pour accéder à la navigation, appuyer sur le bouton **MODE** par une brève pression. Pour naviguer à l'intérieur du menu, appuyer sur les boutons **+** ou **-**. **Note** Si la voiture est en marche, pour des raisons de sécurité, on peut accéder seulement au menu réduit (sélection "Beep de Vitesse"). si la voiture est à l'arrêt, on peut accéder au menu étendu. Beaucoup de fonctions, sur les voitures équipées du système Connect Nav+, sont visualisées par l'affichage du navigateur.

### Exemple:

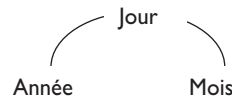

**MODE**  
pression  
brève sur  
le bouton

**MODE**  
pression  
brève sur  
le bouton

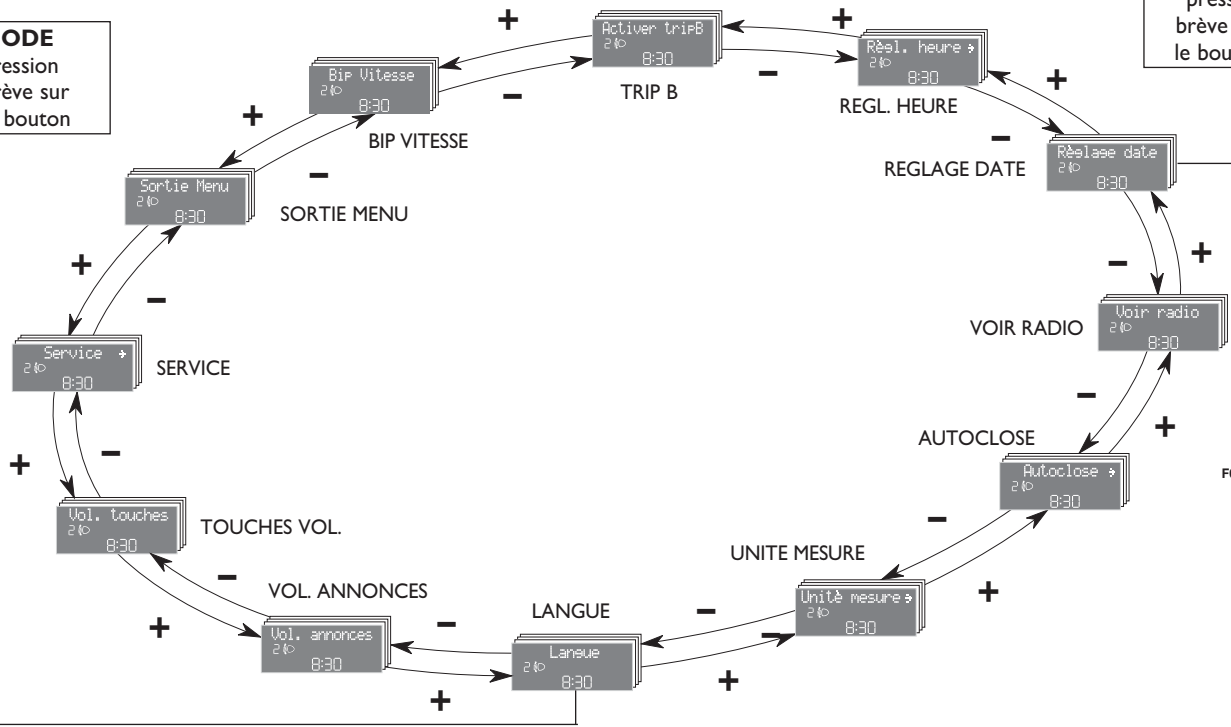

FOG1142f

fig. 29

PLANCHE DE BORD ET COMMANDES
SECURITE
CONDUITE
TEMPOINS ET SIGNALISATIONS
IS'IL VOUS ARRIVE
ENTRETIEN DE LA VOITURE
CARACTERISTIQUES TECHNIQUES
INDEX ALPHABETIQUE

## Limite de vitesse (Bip Vitesse)

Cette fonction permet de sélectionner la limite de vitesse de la voiture (km/h ou bien mph), dépassée laquelle l'utilisateur est prévenu (voir chapitre "Témoins et signalisations").

Pour sélectionner la limite de vitesse souhaitée, procéder comme suit:

– appuyer sur le bouton **MODE** par une brève pression, l'affichage visualise l'inscription (Bip Vites.);

– appuyer sur le bouton **+** ou **–** pour sélectionner l'activation (On) ou la désactivation (Off) de la limite de vitesse;

– si la fonction a été activée (On), par la pression sur les boutons **+** ou **–** sélectionner la limite de vitesse souhaitée et appuyer sur **MODE** pour valider le choix.

**Nota** La sélection est possible entre 30 et 250 km/h, ou bien 20 et 155 mph selon l'unité précédemment sélectionnée, voir paragraphe "Réglage unité de mesure (Unité mesure)" décrit par la suite. Chaque pression sur le bouton **+** / **–** détermine l'augmentation / diminution de 5 unités. En gardant la pression sur le bouton **+** / **–** on obtient l'augmentation / diminution rapide automatique. Quand on s'approche de la valeur souhaitée, compléter le réglage par des pressions individuelles.

– appuyer sur le bouton **MODE** par une brève pression pour revenir à la page-écran menu ou bien appuyer sur le bouton par une pression prolongée pour revenir à la page-écran standard sans mémoriser.

Si l'on désire annuler la sélection, procéder comme suit:

– appuyer sur le bouton **MODE** par une brève pression, l'affichage visualise de façon clignotante (On);

– appuyer sur le bouton **–**, l'affichage visualise de façon clignotante (Off);

– appuyer sur le bouton **MODE** par une brève pression pour revenir à la page-écran menu ou bien appuyer sur le bouton par une pression prolongée pour revenir à la page-écran standard sans mémoriser.

## Activation Trip B (Activer Trip B)

Cette fonction permet d'activer (On) ou de désactiver (Off) la visualisation du Voyage B (trip partiel).

Pour d'autres informations, voir le paragraphe "Trip computer".

Pour l'activation / désactivation, procéder comme suit:

– appuyer sur le bouton **MODE** par une brève pression, l'affichage visualise de façon clignotante (On) ou bien (Off) (selon ce qui a été sélectionné précédemment);

– appuyer sur le bouton **+** ou bien **–** pour effectuer le choix;

– appuyer sur le bouton **MODE** par une brève pression pour revenir à la page-écran menu ou bien appuyer sur le bouton par une pression prolongée pour revenir à la page-écran standard sans mémoriser.

## Réglage montre (Régl. Heure)

Cette fonction permet le réglage de la montre en passant par deux sous-menus: "Heure" et "Format".

Pour effectuer le réglage, procéder comme suit:

– appuyer sur le bouton **MODE** par une brève pression, l'affichage visualise les deux sous-menus "Heure" et "Format";

– appuyer sur le bouton **+** ou **–** pour se déplacer entre les deux sous-menus;

– après avoir sélectionné le sous-menu qu'on désire modifier, appuyer sur le bouton par une brève pression **MODE**;

– si l'on choisit d'entrer dans le sous-menu "Heure": en appuyant sur le bouton **MODE** par une brève pression, l'affichage visualise de manière clignotante les "heures";

– appuyer sur le bouton **+** ou bien **–** pour effectuer le réglage;

– en appuyant sur le bouton **MODE** par une brève pression, l'affichage visualise de manière clignotante les "minutes";

– appuyer sur le bouton **+** ou bien **–** pour effectuer le réglage;

– si l'on choisit d'entrer dans le sous-menu "Format": en appuyant sur le bouton **MODE** par une brève pression, l'affichage visualise de manière clignotante la modalité de visualisation;

– appuyer sur le bouton **+** ou **–** pour effectuer la sélection en modalité "24h" ou "12h".

Après avoir effectué le réglage, appuyer sur le bouton **MODE** par une pression brève pour revenir à la page-écran sous-menu ou bien appuyer sur le bouton par une pression prolongée pour revenir à la page-écran principale sans mémoriser.

– appuyer de nouveau sur le bouton **MODE** par une pression prolongée pour revenir à la page-écran standard ou au menu principal selon le point où se trouve le menu.

## Réglage date (Réglage Date)

Cette fonction permet de mettre à jour la date (jour – mois – année).

Pour mettre à jour, procéder comme suit:

– appuyer sur le bouton **MODE** par une brève pression, l'affichage visualise de façon clignotante "le jour";

– appuyer sur le bouton **+** ou bien **–** pour effectuer le réglage;

– appuyer sur le bouton **MODE** par une brève pression, l'affichage visualise de façon clignotante "le mois";

– appuyer sur le bouton **+** ou bien **–** pour effectuer le réglage;

– appuyer sur le bouton **MODE** par une brève pression, l'affichage visualise de façon clignotante "l'année";

– appuyer sur le bouton **+** ou bien **–** pour effectuer le réglage.

**Note** Chaque pression sur les boutons **+** ou **–** détermine l'augmentation ou la diminution d'une unité. En gardant la pression sur le bouton on obtient l'augmentation/diminution rapide automatique. Quand on s'approche de la valeur souhaitée, compléter le réglage par des pressions individuelles.

– appuyer sur le bouton **MODE** par une brève pression pour revenir à la page-écran menu ou bien appuyer sur le bouton par une pression prolongée pour revenir à la page-écran standard sans mémoriser.

## Répétition des informations sonores (Voir radio)

Cette fonction permet de visualiser sur l'affichage des informations concernant l'autoradio.

– Radio: fréquence ou message RDS de la station radio sélectionnée, activation recherche automatique ou AutoSTore;

– CD audio, CD MP3: numéro de la plage;

– CD Changer: numéro CD et numéro plage;

– Casette: modalité de fonctionnement.

Pour visualiser (On) ou éliminer (Off) les informations autoradio sur l'affichage, procéder comme suit:

– appuyer sur le bouton **MODE** par une brève pression, l'affichage visualise de façon clignotante (On) ou (Off) (selon ce qui a été sélectionné précédemment);

– appuyer sur le bouton **+** ou **–** pour effectuer le choix;

– appuyer sur le bouton **MODE** par une brève pression pour revenir à la page-écran menu ou bien appuyer sur le bouton par une pression prolongée pour revenir à la page-écran standard sans mémoriser.

## Fermeture centralisée automatique la voiture en marche (Autoclose)

Cette fonction, après son activation (On), permet l'activation du verrouillage automatique des portes lorsqu'on dépasse la vitesse de 20 km/h.

Pour activer (On) ou désactiver (Off) cette fonction, procéder comme suit:

- appuyer sur le bouton **MODE** par une pression brève, l'affichage visualise un sous-menu;

- appuyer sur le bouton **MODE** par une brève pression, l'affichage visualise de façon clignotante (On) ou bien (Off) (selon ce qui a été sélectionné précédemment);

- appuyer sur le bouton **+** ou bien **–** pour effectuer le choix;

- appuyer sur le bouton **MODE** par une pression brève pour revenir à la page-écran sous-menu ou bien appuyer sur le bouton par une pression prolongée pour revenir à la page-écran menu principal sans mémoriser;

- appuyer de nouveau sur le bouton **MODE** par une pression prolongée pour revenir à la page-écran standard ou au menu principal selon le point où se trouve le menu.

## Réglage des unités de mesure (Unité mesure)

Cette fonction permet de régler les unités de mesure par trois sous-menus: "Distances", "Consommations" et "Température".

Pour sélectionner l'unité de mesure désirée, procéder comme suit:

- appuyer sur le bouton **MODE** par une brève pression, l'affichage visualise les trois sous-menus;

- appuyer sur le bouton **+** ou **–** pour se déplacer entre les trois sous-menus;

- après avoir sélectionné le sous-menu qu'on désire modifier, appuyer sur le bouton **MODE** par une brève pression;

- si l'on entre dans le sous-menu "Distances": en appuyant sur le bouton **MODE** par une pression brève, l'affichage visualise "km" ou "mi" (selon ce qui a été sélectionné précédemment);

- appuyer sur le bouton **+** ou bien **–** pour effectuer le choix;

- si l'on entre dans le sous-menu "Consommations" (si prévu): en appuyant sur le bouton **MODE** par une pression brève, l'affichage visualise "km/l", "l/100km" ou "mpg" (selon ce qui a été sélectionné précédemment);

Si l'unité de mesure de la distance sélectionnée est "km" l'affichage permet la sélection de l'unité de mesure (km/l ou l/100km) rapportée à la quantité de carburant consommé.

Si l'unité de mesure de la distance sélectionnée est "mi" l'affichage visualisera la quantité de carburant consommé en "mpg".

- appuyer sur le bouton **+** ou bien **–** pour effectuer le choix;

- si l'on entre dans le sous-menu "Températures": en appuyant sur le bouton **MODE** par une pression brève, l'affichage visualise "°C" ou "°F" (selon ce qui a été sélectionné précédemment);

- appuyer sur le bouton **+** ou bien **–** pour effectuer le choix;

Après avoir effectué le réglage, appuyer sur le bouton **MODE** par une pression brève pour revenir à la page-écran sous-menu ou bien appuyer sur le bouton par une pression prolongée pour revenir à la page-écran principale sans mémoriser.

- appuyer de nouveau sur le bouton **MODE** par une pression prolongée pour revenir à la page-écran standard ou au menu principal selon le point où se trouve le menu.

## Sélection langue (Langue)

Les visualisations de l'affichage, après la sélection, peuvent être effectuées dans plusieurs langues: Italien, Allemand, Anglais, Espagnol, Français, Portugais, Polonais et Hollandais.

Pour sélectionner la langue souhaitée, procéder comme suit:

– appuyer sur le bouton **MODE** par une brève pression, l'affichage visualise de façon clignotante la “langue” sélectionnée précédemment;

– appuyer sur le bouton **+** ou **-** pour effectuer le choix;

– appuyer sur le bouton **MODE** par une brève pression pour revenir à la page-écran menu ou bien appuyer sur le bouton par une pression prolongée pour revenir à la page-écran standard sans mémoriser.

## Réglage du volume signalisation sonore avaries / avertissements (Vol. annonces)

Cette fonction permet de régler (sur 8 niveaux) le volume de la signalisation sonore (buzzer) qui accompagne les visualisations d'avarie / avertissement.

Pour régler le volume souhaité, procéder comme suit:

– appuyer sur le bouton **MODE** par une brève pression, l'affichage visualise de façon clignotante le “niveau” du volume sélectionné précédemment;

– appuyer sur le bouton **+** ou **-** pour effectuer le réglage;

– appuyer sur le bouton **MODE** par une brève pression pour revenir à la page-écran menu ou bien appuyer sur le bouton par une pression prolongée pour revenir à la page-écran standard sans mémoriser.

## Réglage volume touches (Vol. touches)

Cette fonction permet de régler (sur 8 niveaux) le volume du signal sonore accompagnant la pression des boutons **MODE**, **+** et **-**.

Pour effectuer le réglage, il faut procéder ainsi:

– appuyer sur le bouton **MODE** par une brève pression, l'affichage visualise de façon clignotante le “niveau” du volume sélectionné précédemment;

– appuyer sur le bouton **+** ou **-** pour effectuer le réglage;

– appuyer sur le bouton **MODE** par une brève pression pour revenir à la page-écran menu ou bien appuyer sur le bouton par une pression prolongée pour revenir à la page-écran standard sans mémoriser.

## Entretien programmé (Service)

Cette fonction permet de visualiser les indications concernant les échéances kilométriques des coupons d'entretien.

Pour consulter ces indications, procéder comme suit:

– appuyer sur le bouton **MODE** par une brève pression, l'affichage visualise l'échéance en km ou mi selon ce qui a été sélectionné précédemment (voir paragraphe "Unité de mesure");

– appuyer sur le bouton **MODE** par une brève pression pour revenir à la page-écran menu ou bien appuyer sur le bouton par une pression prolongée pour revenir à la page-écran standard.

**Note** Le "Plan d'Entretien Programmé" prévoit l'entretien de la voiture tous les 20.000 km (ou bien tous les 12.000 milles); cette visualisation apparaît automatiquement, la clé sur **MAR**, à partir de 2.000 km (ou bien la valeur équivalente en milles) et est proposée de nouveau tous les 200 km (ou bien la valeur équivalente en milles). Au-dessous de 200 km les signalisations sont proposées à des intervalles plus rapprochés. La visualisation sera en km ou mi selon la sélection effectuée dans l'unité de mesure. Quand l'entretien programmé ("coupon") s'approche de l'échéance prévue, en tournant la clé de démarrage en position **MAR**, sur l'affichage apparaît l'inscription "Service" suivie du nombre de kilomètres/milles manquants à l'entretien de la voiture. S'adresser au Réseau Après-vente Fiat qui se chargera, non seulement des opérations d'entretien prévues par le "Plan d'entretien programmé" mais aussi de la mise à zéro de cette visualisation (reset).

## Sortie Menu

Dernière fonction qui achève le cycle de réglages énumérés sur la page menu initiale.

En appuyant sur le bouton **MODE** par une brève pression, l'affichage revient à la page-écran standard sans mémoriser.

En appuyant sur le bouton – l'affichage revient au premier article du menu (Seuil.Vit.).

## TRIP COMPUTER (si prévu)

### Généralités

Disponible sur les voitures dotées d'affichage multifonction reconfigurable, le "Trip computer" permet de visualiser, la clé de contact en position **MAR**, les grandeurs concernant l'état de fonctionnement de la voiture. Cette fonction est composée du "General trip" en mesure de contrôler la "mission complète" de la voiture (voyage) et du "Trip B", présent uniquement sur l'affichage multifonction reconfigurable, en mesure de contrôler la mission partielle; cette dernière fonction est "contenue" (comme illustré sur la **fig. 31**) à l'intérieur de la mission complète.

Les deux fonctions peuvent être mises à zéro (reset - début d'une nouvelle mission).

Le "General Trip" permet de visualiser les grandeurs suivantes:

- Autonomie (si prévu)
- Distance parcourue
- Consommation moyenne (si prévu)
- Consommation instantanée (si prévu)
- Vitesse moyenne
- Temps de voyage (durée de conduite).

Le "Trip B", présent seulement sur l'affichage multifonction reconfigurable, permet de visualiser les grandeurs suivantes:

- Distance parcourue B
- Consommation moyenne B (si prévu)
- Vitesse moyenne B
- Temps de voyage B (durée de conduite).

**Note** Le "Trip B" est une fonction qui peut être exclue (voir le paragraphe "Activation Trip B"). La grandeur "Autonomie" ne peut être mise à zéro.

## Grandeurs visualisées

### Autonomie (si prévu)

Elle indique la distance qui peut encore être parcourue avec le carburant présent dans le réservoir, en supposant de poursuivre la marche tout en maintenant la même démarche de conduite. L'affichage visualise l'indication "----" si les événements suivants se produisent:

- valeur d'autonomie inférieure à 50 km (ou 30 mi)
- en cas d'arrêt de la voiture le moteur tournant pendant un temps prolongé.

### Distance parcourue

Elle indique la distance parcourue à partir du début de la nouvelle mission.

### Consommation moyenne (si prévu)

Elle représente la moyenne des consommations à partir du début de la nouvelle mission.

### Consommation instantanée (si prévu)

Elle exprime la variation, mise à jour constamment, de la consommation de carburant. En cas d'arrêt de la voiture le moteur lancé sur l'affichage sera visualisée l'indication "----".

### Vitesse moyenne

Elle représente la valeur moyenne de la vitesse de la voiture en fonction du temps total passé à partir du début de la nouvelle mission.

### Temps de voyage

Temps passé à partir du début de la nouvelle mission.

**ATTENTION** En l'absence d'informations, toutes les grandeurs du Trip computer visualisent l'indication "----" au lieu de la valeur. Quand on rétablit la condition de fonctionnement habituel, le compte des différentes grandeurs reprend de façon régulière, sans aucune mise à zéro des valeurs visualisées avant l'anomalie, et sans le début d'une nouvelle mission.

## Bouton TRIP de commande fig. 30

Le bouton **TRIP**, placé sur le levier droit, permet, la clé de contact en position **MAR**, d'accéder à la visualisation des grandeurs décrites précédemment ainsi que de les mettre à zéro pour commencer une nouvelle mission:

- pression brève pour accéder aux visualisations des différentes grandeurs
- pression prolongée pour mettre à zéro (reset) et commencer donc une nouvelle mission.

### Nouvelle mission

Elle commence à partir d'une mise à zéro:

- "manuelle" par l'utilisateur, par la pression sur le bouton correspondant;
- "automatique" quand la "distance parcourue" atteint la valeur, en fonction de l'affichage installé de 3999,9 km ou 9999,9 km ou bien quand le "temps de voyage" atteint la valeur de 99.59 (99 heure et 59 minutes);
- après chaque débranchement et branchement suivant de la batterie.

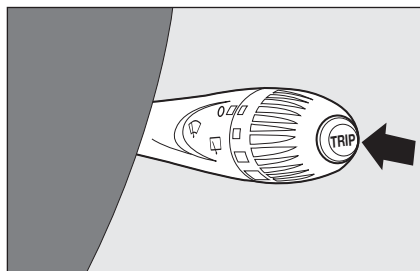

fig. 30

FOG0149m

**ATTENTION** L'opération de mise à zéro effectuée en présence des visualisations du "General Trip" effectuée aussi en même temps la mise à zéro du "Trip B", alors que la mise à zéro du "Trip B" effectuée seulement le reset des grandeurs concernant sa propre fonction.

## Procédure de début de voyage

La clé de contact en position **MAR**, effectuer la mise à zéro (reset) en appuyant et en gardant la pression sur le bouton **TRIP** pendant plus de 2 secondes.

## Sortie Trip

Pour sortir de la fonction Trip: garder la pression sur le bouton **MODE** pendant plus de 2 secondes.

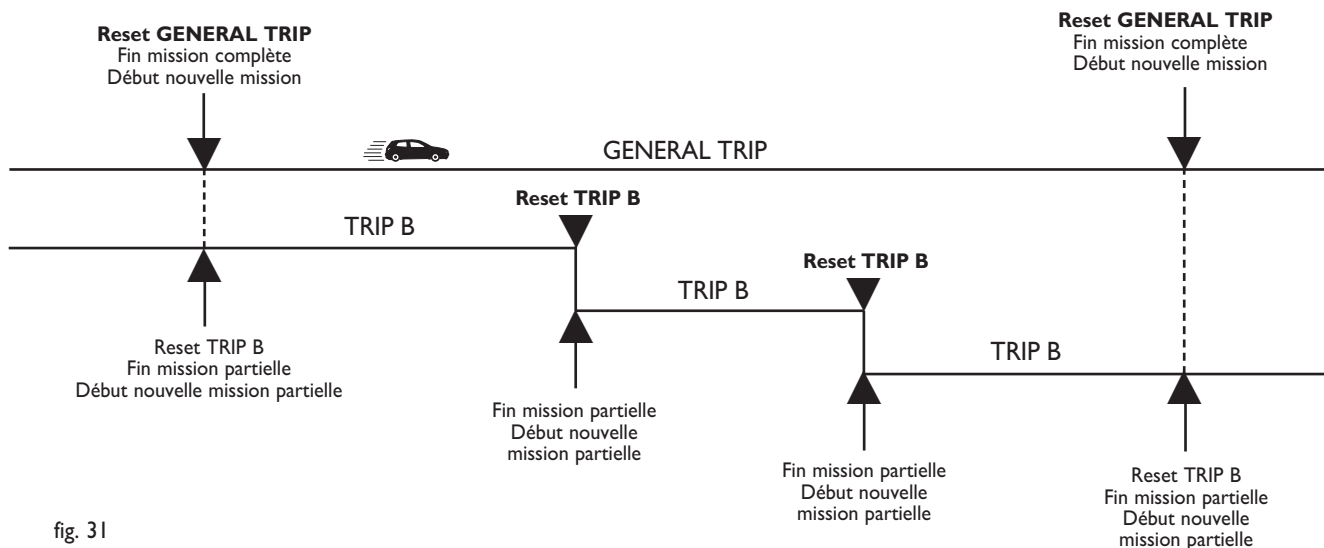

fig. 31

# SIEGES

## SIEGES AVANT



### ATTENTION

Tout réglage doit être effectué exclusivement la voiture à l'arrêt.

### Réglage dans le sens longitudinal fig. 32

Soulever le levier **A** et pousser le siège en avant ou en arrière: dans la position de conduite, les bras doivent être appuyés sur la couronne du volant.



### ATTENTION

Une fois le levier de réglage relâché, contrôler toujours que le siège soit bloqué sur les glissières en essayant de le déplacer en avant et en arrière. L'absence de ce blocage pourrait provoquer le déplacement inattendu du siège et par conséquent la perte de contrôle de la voiture.

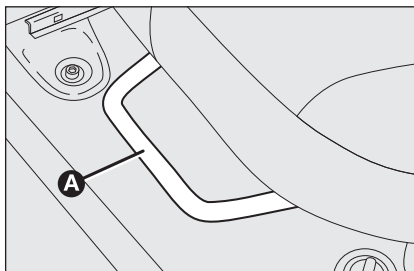

fig. 32

F0G0029m

### Réglage de l'inclinaison du dossier fig. 33

Tourner le pommeau **B**.

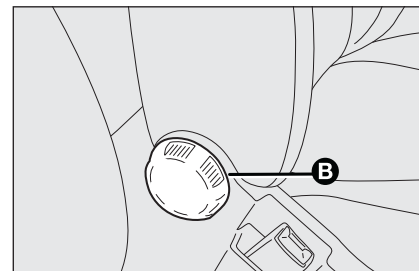

fig. 33

F0G0030m

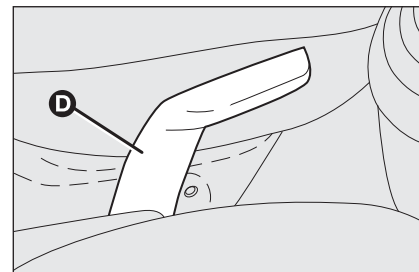

fig. 34

F0G0031m

### Réglage du coussin (si prévu) fig. 34

En agissant sur le levier **D** on peut soulever ou baisser la partie arrière du coussin afin d'obtenir une position de conduite meilleure et plus confortable.

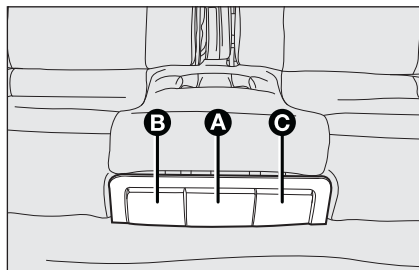

fig. 35

F0G00257m

## SIÈGES ARRIÈRE COULISSANTS (si prévus)



### ATTENTION

**Tout réglage doit être effectué exclusivement la voiture à l'arrêt.**

### Réglages depuis l'intérieur de la voiture fig. 35

*Réglage dans le sens longitudinal*

Soulever le levier **A** en le saisissant dans la zone centrale et pousser le siège en avant ou en arrière. Le siège se bloque dès qu'on lâche le levier.

*Réglage du dossier*

Soulever le levier **B** et **C** pour régler respectivement la partie droite et gauche du dossier.

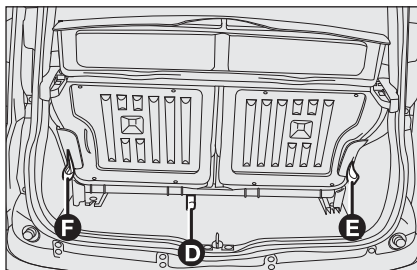

fig. 36

F0G0258m

### Réglages depuis le compartiment à bagages fig. 36

*Réglage dans le sens longitudinal*

Soulever la languette centrale **D** et pousser le siège en avant ou en arrière.

*Réglage/ renversement du dossier*

Agir sur la languette **E** pour régler ou renverser le dossier droit et sur la languette **F** pour régler ou renverser le dossier gauche.

Il est conseillé d'accompagner le dossier pendant l'opération de renversement.



**La position du dossier "tout incliné" doit être utilisée seulement si la voiture est à l'arrêt et si le siège est en position avancée.**



### ATTENTION

**Une fois le levier de réglage relâché, contrôler toujours que le siège soit bloqué sur les glissières en essayant de le déplacer en avant et en arrière. L'absence de ce blocage pourrait provoquer le déplacement inattendu du siège et par conséquent la perte de contrôle de la voiture.**

## APPUI-TETE

### AVANT fig. 37

Selon les versions, les appuis-tête peuvent être de type fixe ou réglable en hauteur (si prévu); pour les régler, agir comme décrit.

- Réglage vers le haut: soulever l'appui-tête jusqu'à percevoir le déclic de blocage.
- Réglage vers le bas: appuyer sur la touche **A** et baisser l'appui-tête.

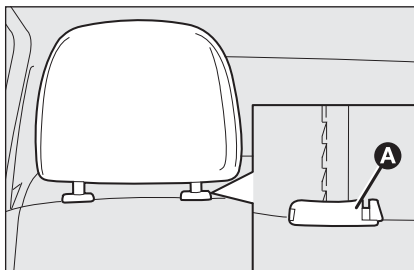

fig. 37

F0G0033m



### ATTENTION

*Tout réglage doit être effectué exclusivement la voiture à l'arrêt.*



### ATTENTION

*Les appuis-tête doivent être réglés de façon que la tête, et non le cou, y appuie. Uniquement dans ce cas, ils exercent leur action protectrice.*



### ATTENTION

*Pour mieux exploiter l'action protectrice de l'appui-tête, régler le dossier de façon à avoir le buste droit et la tête la plus proche possible de l'appui-tête.*

## ARRIERE fig. 38

Selon les versions, les appuis-tête peuvent être de type fixe (pour les versions à cinq places) ou mobile. Pour utiliser ces derniers, soulever l'appui-tête de la position **2** "position de non utilisation" jusqu'à atteindre la position **1** "tout extrait".

Pour les ramener en "position de non utilisation", appuyer sur le bouton **B** et pousser l'appui-tête vers le bas.

Pour les extraire, appuyer sur les deux boutons **B** et **C** et les soulever jusqu'à leur enlèvement complet.

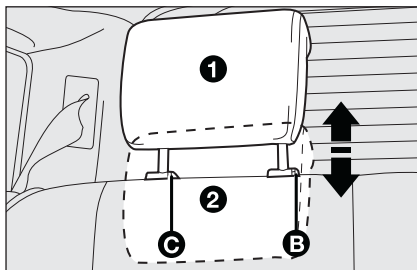

fig. 38

F0G0034m

La forme particulière des appuis-tête interfère intentionnellement avec l'appui correct du dos du passager arrière sur le dossier; cette forme est utile afin d'obliger le passager à soulever l'appui-tête pour son usage correct.

**ATTENTION** Pendant l'utilisation des sièges arrière, les appuis-tête doivent toujours être en position "tout extrait".

## VOLANT

Il peut être réglé dans le sens vertical (si prévu).

Débloquer le levier **A**-fig. 39 en le tirant vers le volant, puis le régler dans la position plus appropriée et ensuite le bloquer en poussant en avant, à fond, le levier **A**.

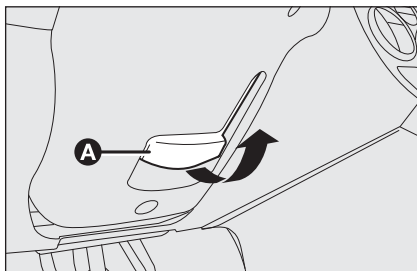

fig. 39

FOG0061m



### ATTENTION

*Les réglages doivent être effectués uniquement la voiture à l'arrêt et le moteur coupé.*

## RETROVISEURS

### RETROVISEUR INTERIEUR fig. 40

Il est muni d'un dispositif de sécurité qui en provoque le décrochage en cas de choc violent en contact avec le passager.

En actionnant le levier **A** il est possible de régler le rétroviseur sur deux positions différentes: normale ou antiéblouissement.

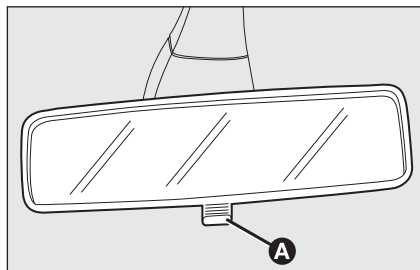

fig. 40

FOG0036m

## RETROVISEURS EXTERIEURS

### Avec réglage manuel fig. 41-42

Pour le réglage du rétroviseur **B** de l'intérieur de la voiture, agir sur le levier **A**.

Si nécessaire (par exemple lorsque l'encombrement du rétroviseur crée des difficultés dans un passage étroit) il est possible de déplier les rétroviseurs en les déplaçant de la position **1** ouvert à la position **2** fermé.

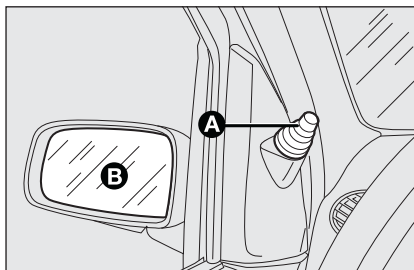

fig. 41

FOG0197m

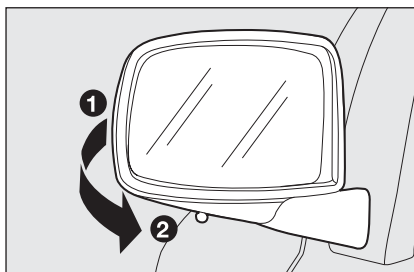

fig. 42

FOG0040m



### ATTENTION

*Pendant la marche les rétroviseurs doivent toujours être dans la position 1.*

Sur la version Actual, le rétroviseur est réglable de l'extérieur; pour le régler, agir directement sur la vitre en exerçant une légère pression sur les quatre côtés de la vitre même.

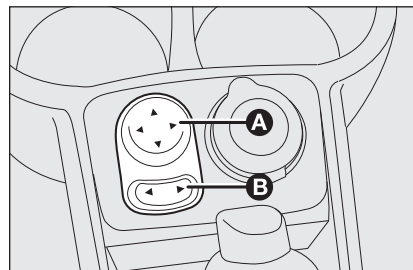

fig. 43

FOG0039m

### Avec réglage électrique fig. 43

Procéder ainsi:

- sélectionner le rétroviseur sur lequel effectuer le réglage à l'aide du sélecteur **B**;
- régler le rétroviseur, en agissant dans les quatre sens sur le joystick **A**.



### ATTENTION

*Les rétroviseurs extérieurs sont bombés et altèrent légèrement la perception de la distance.*

## CHAUFFAGE ET VENTILATION

1. Diffuseur pour le dégivrage ou désembuage du pare-brise - 2. Diffuseur central réglable et orientable - 3. Diffuseur latéral réglable et orientable - 4. Diffuseur fixe latéral pour envoyer l'air sur les glaces des portes - 5. Bouches d'aération latérales pour envoyer l'air aux pieds des passagers des places avant - 6. Bouches d'aération latérales pour envoyer l'air aux pieds des passagers des places arrière.

### DIFFUSEURS ORIENTABLES ET REGLABLES LATÉRAUX ET CENTRAUX fig. 44/a - 44/b

- A** Diffuseur fixe pour vitres latérales.
- B** Diffuseurs latéraux orientables.
- C** Diffuseurs centraux orientables.

Pour utiliser les diffuseurs **A** et **B** appuyer comme indiqué par la flèche et les orienter comme souhaité (ils peuvent être orientés dans toutes les directions par rotation).

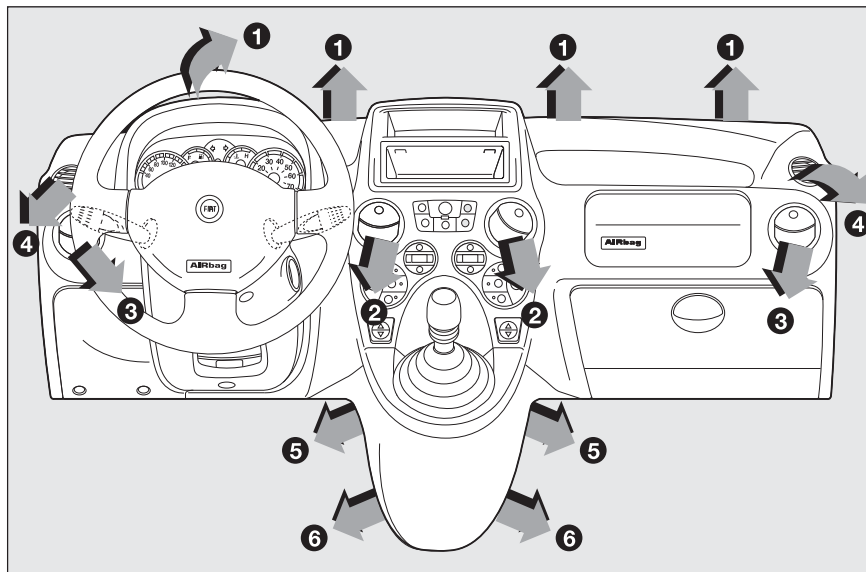

fig. 44

F0G0154m

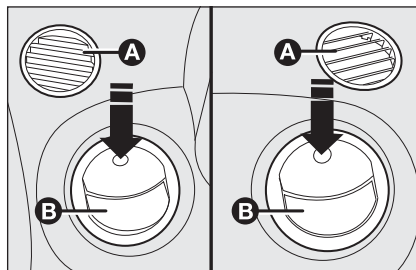

fig. 44/a

F0G0023m

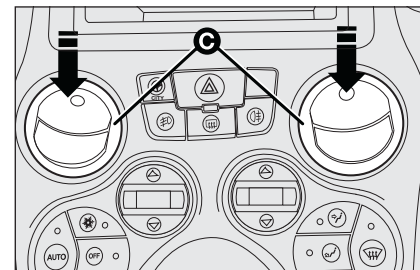

fig. 44/b

F0G0024m

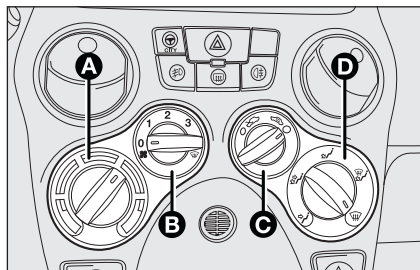

fig. 45

FOG0022m

## COMMANDES fig. 45

### Manette A pour régler la température de l'air (mélange air chaud/froid)

Secteur rouge = air chaud

Secteur bleu = air froid

### Manette B pour l'activation/le réglage du ventilateur

0 = ventilateur éteint

1-2-3 = vitesse de ventilation

= ventilation à la vitesse maximum

### Manette C pour l'activation/désactivation du recyclage d'air

= introduction air extérieur

= recyclage air intérieur

Il est conseillé d'enclencher le recyclage d'air intérieur pendant les arrêts en co-

lonne, ou en traversant des tunnels afin d'éviter l'émission d'air pollué. Toutefois il faut éviter l'utilisation prolongée de cette fonction, surtout s'il y a plusieurs personnes à bord, pour éviter l'embuage des vitres.

**ATTENTION** Le recyclage d'air intérieur permet, selon la modalité de fonctionnement sélectionnée ("chauffage" ou "refroidissement"), d'arriver plus rapidement aux conditions désirées. Il est déconseillé d'enclencher le recyclage d'air intérieur pendant les journées pluvieuses/froides afin d'éviter la possibilité d'embuage des vitres.

### Manette D pour la distribution de l'air

pour avoir l'air aux bouches centrales et latérales;

pour envoyer l'air aux pieds et avoir une température légèrement plus basse aux bouches de la planche, dans des conditions de mélange moyen;

pour chauffage avec température extérieure rigide: pour avoir le débit maximum d'air sur la zone pieds, il est nécessaire de fermer tant les bouches centrales que les bouches latérales;

pour chauffer les pieds et simultanément désembuer le pare-brise;

pour désembuer de façon rapide le pare-brise.

## VENTILATION DE L'HABITACLE

Pour obtenir une bonne ventilation de l'habitacle, procéder comme suit:

- ouvrir complètement les diffuseurs d'air centraux et latéraux;
- tourner la manette **A** sur le secteur bleu;
- tourner la manette **C** en correspondance de ;
- tourner la manette **D** en correspondance de ;
- tourner la manette **B** sur la vitesse souhaitée.



## CHAUFFAGE HABITACLE

Procéder ainsi:

- tourner la manette **A** sur le secteur rouge;
- tourner la manette **D** en correspondance du symbole souhaité;
- tourner la manette **B** sur la vitesse souhaitée.

## CHAUFFAGE RAPIDE DE L'HABITACLE

Pour obtenir un chauffage plus rapide, procéder comme suit :



- tourner la manette **A** sur le secteur rouge;
- tourner la manette **C** en correspondance de ;
- tourner la manette **D** en correspondance de ;
- tourner la manette **B** en correspondance de  (vitesse maxi du ventilateur).

Agir ensuite sur les commandes pour garder les conditions de confort souhaitées et tourner la manette **C** sur .

**ATTENTION** Le moteur froid, attendre quelques minutes afin que le liquide du système atteigne la température d'exercice optimale.

## DESEMBUAGE ET/OU DEGIVRAGE RAPIDE DES VITRES AVANT

Procéder ainsi :



- tourner la manette **A** sur le secteur rouge;
- tourner la manette **C** en correspondance de ;
- tourner la manette **D** en correspondance de ;

- tourner la manette **B** en correspondance de  (vitesse maxi du ventilateur).

Lorsque le désembuage/dégivrage s'est produit, agir sur les commandes afin que les conditions de confort souhaitées soient gardées.

## Anti-embuage des vitres

En cas de grande humidité extérieure et/ou de pluie et/ou de grandes différences de température entre l'intérieur et l'extérieur de l'habitacle, il est conseillé d'effectuer la manœuvre suivante afin de prévenir l'embuage des vitres :

- tourner la manette **A** sur le secteur rouge;
- s'assurer que la manette **C** est en correspondance de ;
- tourner la manette **D** en correspondance de  avec la possibilité de passer à la position  au cas où il n'y a aucune trace d'embuage;
- tourner la manette **B** en correspondance de la 2<sup>ème</sup> vitesse.

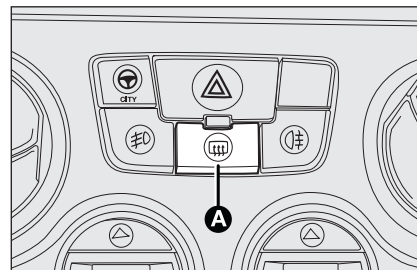



fig. 46

F0G0143m

## DESEMBUAGE ET/OU DEGIVRAGE DE LA LUNETTE

fig. 46

Appuyer sur le bouton **A** pour activer cette fonction; l'enclenchement de cette fonction est mis en évidence par l'allumage du voyant  sur le tableau de bord.

La fonction est temporisée et elle est désactivée automatiquement après environ 20 minutes. Pour exclure d'avance la fonction, appuyer de nouveau sur le bouton .

**ATTENTION** Ne pas appliquer d'adhésifs sur la partie intérieure de la vitre arrière près des filaments de la lunette chauffante afin d'éviter de l'endommager.

# CLIMATISEUR MANUEL (lorsqu'il est prévu)

## COMMANDES fig. 47

### Manette A de réglage de la température d'air (mélange air chaud/froid)

Secteur rouge = air chaud

Secteur bleu = air froid

### Manette B pour l'activation du ventilateur et activation/désactivation climatiseur

0 = ventilateur éteint

1-2-3 = vitesse de ventilation

 = ventilation à la vitesse maximum

Appuyer sur la manette pour enclencher le climatiseur; le voyant sur la manette s'allume. Appuyer de nouveau pour le désactiver; le voyant s'éteint.

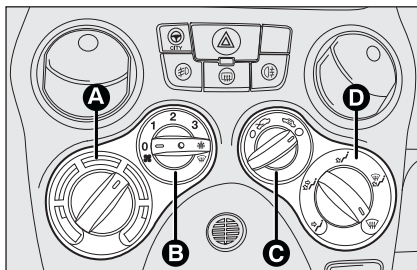

fig. 47

FOG0600m

### Manette C pour activation/désactivation recyclage d'air





 = introduction air extérieur

 = recyclage air intérieur

Il est conseillé d'enclencher le recyclage d'air intérieur pendant les arrêts en colonne, ou en traversant des tunnels afin d'éviter l'émission d'air pollué. Toutefois il faut éviter l'utilisation prolongée de cette fonction, surtout s'il y a plusieurs personnes à bord, pour éviter l'embuage des vitres.



**ATTENTION** Le recyclage d'air intérieur permet, selon la modalité de fonctionnement sélectionnée ("chauffage" ou "refroidissement"), d'arriver plus rapidement aux conditions désirées. Il est déconseillé d'enclencher le recyclage d'air intérieur pendant les journées pluvieuses/froides afin d'éviter la possibilité d'embuage des vitres.

### Manette D pour la distribution de l'air

-  distribution d'air depuis les diffuseurs centraux et les bouches latérales;
-  permet de chauffer les pieds et garder le visage frais (fonction "bilevel");
-  permet un chauffage plus rapide de l'habitacle;
-  pour chauffer l'habitacle et en même temps désembuer le pare-brise;
-  permet le désembuage et le dégivrage du pare-brise et des vitres latérales avant.

## VENTILATION HABITACLE

Pour obtenir une bonne ventilation de l'habitacle, procéder comme suit:

- ouvrir complètement les diffuseurs d'air centraux et latéraux;
- tourner la manette **A** sur le secteur bleu;
- tourner la manette **C** en correspondance de ;
- tourner la manette **D** en correspondance de ;
- tourner la manette **B** sur la vitesse souhaitée.



## CHAUFFAGE DE L'HABITACLE

Procéder ainsi:

- tourner la manette **A** sur le secteur rouge;
- tourner la manette **D** en correspondance du symbole souhaité;
- tourner la manette **B** sur la vitesse souhaitée.

## CHAUFFAGE RAPIDE DE L'HABITACLE

Pour obtenir le chauffage le plus rapide, procéder comme suit:



- tourner la manette **A** sur le secteur rouge;
- tourner la manette **C** en correspondance de ;
- tourner la manette **D** en correspondance de ;
- tourner la manette **B** en correspondance de  (vitesse maxi du ventilateur).

Agir ensuite sur les commandes pour garder les conditions de confort souhaitées et tourner la manette **C** sur .

**ATTENTION** Si le moteur est froid, attendre quelques minutes pour que le liquide du système atteigne la température d'exercice optimale.

## DESEMBUAGE/ DEGIVRAGE RAPIDE DU PARE- BRISSE ET DES VITRES LATERALES AVANT (fonction MAX-DEF)

Procéder ainsi:



- tourner la manette **A** sur le secteur rouge;
- tourner la manette **C** en correspondance de ;
- tourner la manette **D** en correspondance de ;
- tourner la manette **B** en correspondance de  (vitesse maxi du ventilateur).

Le désembuage/dégivrage terminé, agir sur les commandes pour rétablir les conditions de confort souhaitées.

**ATTENTION** Le climatiseur est très utile pour accélérer le désembuage, car il déshumidifie l'air. Régler les commandes comme décrit précédemment et activer le climatiseur en appuyant sur la manette **B**; le voyant sur la manette s'allume.



## Anti-embuage des vitres

En cas de grande humidité extérieure et/ou de pluie et/ou de grandes différences de températures entre l'intérieur et l'extérieur de l'habitacle, il est conseillé d'effectuer la manœuvre suivante afin de prévenir l'embuage des vitres:

- tourner la manette **A** sur le secteur rouge;
- tourner la manette **C** en correspondance de ;
- tourner la manette **D** en correspondance de  avec possibilité de passer sur la position  au cas où il n'y a aucune trace d'embuage des vitres;
- tourner la manette **B** en correspondance de la 2<sup>ème</sup> vitesse.

## CLIMATISATION (refroidissement)

Afin d'obtenir le refroidissement le plus rapide, procéder comme suit:

- tourner la manette **A** sur le secteur bleu;
- tourner la manette **C** en correspondance de ;
- tourner la manette **D** en correspondance de ;
- activer le climatiseur en appuyant sur la manette **B**; le voyant sur la manette même s'allume;
- tourner la manette **B** en correspondance de  (vitesse maxi du ventilateur).

### Réglage du refroidissement

- tourner la manette **A** à droite pour augmenter la température;
- tourner la manette **C** en correspondance de ;
- tourner la manette **B** pour diminuer la vitesse du ventilateur.

## ENTRETIEN DU CIRCUIT

Pendant l'hiver le système de climatisation doit être mis en fonction au moins une fois par mois pendant au moins 10 minutes. Avant l'été vérifier l'efficacité du système auprès du Réseau Après-vente Fiat.



**Le climatiseur utilise le fluide réfrigérant R134a qui n'est pas nocif pour l'environnement en cas de fuites. Eviter absolument d'utiliser le fluide R12 qui n'est pas compatible avec les composants du climatiseur.**

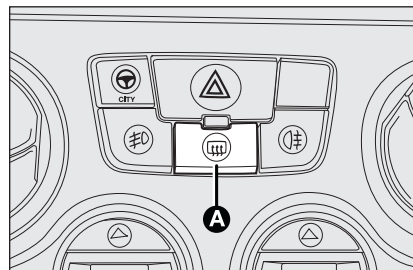



fig. 48

FOG0143m

## DESEMBUAGE/ DEGIVRAGE LUNETTE CHAUFFANTE fig. 48

Appuyer sur le bouton **A** pour activer cette fonction; l'activation est signalée par l'allumage du témoin  sur le tableau de bord.

La fonction est temporisée et désactivée automatiquement après environ 20 minutes. Pour exclure à l'avance la fonction, appuyer de nouveau sur le bouton .

**ATTENTION** Ne pas appliquer d'adhésifs sur la partie intérieure de la vitre arrière près des filaments de la lunette chauffante afin d'éviter de l'endommager.

## CLIMATISEUR AUTOMATIQUE (si prévu)

Le climatiseur automatique règle automatiquement sur la base de la température sélectionnée par l'utilisateur:

- la température de l'air envoyé dans l'habitacle;
- la vitesse du ventilateur (variation continue du débit d'air);
- la distribution d'air dans l'habitacle;
- l'activation / désactivation du compresseur (pour le refroidissement / déshumidification de l'air);
- l'activation / désactivation du recyclage.

Le système élabore de façon continue différents paramètres pour garder le confort dans l'habitacle constant, en compensant des variations éventuelles des conditions climatiques extérieures.

Les fonctions mentionnées précédemment peuvent être modifiées manuellement, à savoir on peut intervenir sur le système en sélectionnant à son propre plaisir une ou plusieurs fonctions. Le réglage manuel d'une fonction ne compromet pas le contrôle automatique des autres fonctions même si le voyant du bouton **AUTO** s'éteint.

Les choix manuels sont toujours prioritaires par rapport à l'automatisme et sont mémorisés jusqu'à ce que l'utilisateur rende le contrôle à l'automatisme en ap-

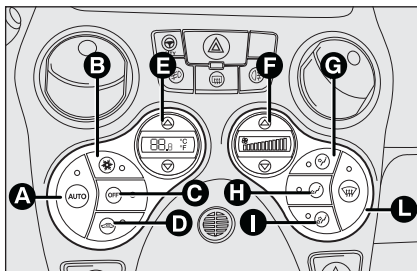

fig. 49

F0G0601m

puisant sur le bouton **AUTO** (sauf dans des cas particuliers concernant la sécurité).

### COMMANDES fig 49

#### Bouton **AUTO** - A Activation fonction automatique du climatiseur

En appuyant sur le bouton **AUTO** et en sélectionnant la température souhaitée, le système règle la température, la quantité et la distribution de l'air introduit dans l'habitacle et gère l'activation du compresseur.

#### Bouton - B Activation/désactivation du compresseur

En appuyant sur le bouton, le voyant sur le bouton allumé, on désactive le compresseur et le voyant s'éteint.

En appuyant sur le bouton, le voyant sur le bouton éteint, on rend le contrôle de l'activation du compresseur au système automatique et le voyant s'allume.

Quand le compresseur est désactivé:

- le système désactive le recyclage d'air pour éviter l'embuage des vitres;
- on ne peut introduire dans l'habitacle de l'air à une température inférieure à la température extérieure (la température indiquée sur l'affichage clignote quand le système ne garantit pas la possibilité d'atteindre les conditions de confort souhaitées);
- on peut mettre à zéro manuellement la vitesse du ventilateur (avec le compresseur habilité, la ventilation ne peut pas être au-dessous d'une barre visualisée sur l'affichage).

## Bouton OFF - C Extinction du système

En appuyant sur le bouton **OFF** le système est désactivé.

Si le système est éteint, les conditions du système de climatisation sont les suivantes:

- tous les voyants sont éteints;
- l'affichage de la température activée est éteint;
- le recyclage d'air est désactivé;
- le compresseur est désactivé;
- le ventilateur est éteint.

Dans cette condition, on peut activer ou désactiver le recyclage sans l'activation du système.

**ATTENTION** Le système mémorise les réglages sélectionnés avant l'extinction (sauf l'état du recyclage) et les rétablit quand on appuie sur une touche quelconque (si la fonction de la touche n'était pas active, elle sera activée; si elle était active, elle sera gardée). Appuyer sur **AUTO** si l'on désire lancer le système de façon automatique.

## Bouton - D Activation/désactivation recyclage d'air

Il est conseillé d'enclencher le recyclage d'air intérieur pendant les arrêts en colonne, ou en traversant des tunnels afin d'éviter l'émission d'air pollué.

Voyant sur le bouton allumé = recyclage activé.

Voyant sur le bouton éteint = recyclage désactivé.

Pour des températures basses ou si le compresseur est désactivé, le recyclage est désactivé forcément pour éviter des phénomènes d'embuage.

**ATTENTION** Il est conseillé de ne pas utiliser la fonction de recyclage d'air quand la température extérieure est basse car les vitres pourraient s'embuer rapidement.

Pendant le fonctionnement **AUTO** après des périodes prolongées d'activation du recyclage (25 minutes consécutives), pour des raisons de sécurité et pour des exigences de recharge d'air, le système désactive le recyclage pendant 1 minute.

## Boutons $\Delta$ $\nabla$ - E Sélection de la température souhaitée

En appuyant sur le bouton  $\Delta$  on augmente la température demandée dans l'habitacle jusqu'à atteindre la valeur HI (chauffage maximum).

En appuyant sur le bouton  $\nabla$  on diminue la température demandée dans l'habitacle jusqu'à atteindre la valeur LO (refroidissement maximum).

### Fonction HI

Elle peut être activée quand on désire chauffer l'habitacle le plus rapidement possible; la distribution d'air et la vitesse du ventilateur sont gérés par le système.

Pour désactiver la fonction, sélectionner la température souhaitée.

**ATTENTION** Si le liquide de chauffage n'est pas suffisamment chaud, la vitesse maximum du ventilateur ne s'active pas, afin de limiter l'entrée d'air pas suffisamment chaud dans l'habitacle.

### Fonction LO

Elle peut être activée quand on désire refroidir l'habitacle le plus rapidement possible; on active le compresseur s'il n'est pas actif, alors que la distribution d'air et la vitesse du ventilateur sont gérés par le système.

Pour désactiver la fonction, sélectionner la température désirée.

**ATTENTION** La fonction activée, toutes les sélections sont quand même possibles.

## Boutons $\Delta$ $\nabla$ - F Réglage de la vitesse du ventilateur

En appuyant sur les boutons  $\Delta$  ou  $\nabla$  respectivement, on augmente ou on diminue la vitesse du ventilateur qui est visualisée par les barres allumées sur l'affichage.

Le ventilateur peut être exclu uniquement si le compresseur a été désactivé (bouton **B**).

Pour rétablir le contrôle automatique de la vitesse du ventilateur, appuyer sur le bouton **AUTO**.

## Boutons $\nearrow$ $\nwarrow$ $\swarrow$ - G H I Sélection manuelle distribution d'air

En appuyant sur les boutons on peut sélectionner une des cinq possibles distributions du flux d'air:

- $\nearrow$  vers les diffuseurs du pare-brise et des vitres latérales avant pour le désembuage ou dégivrage des vitres.
- $\nwarrow$  vers les bouches centrales et latérales de la planche pour la ventilation du buste et du visage pendant les saisons chaudes.

$\swarrow$  vers les diffuseurs de la zone des pieds des places avant. La tendance naturelle de la chaleur de se diffuser vers le haut permet le chauffage de l'habitacle le plus rapidement possible en donnant une sensation de chaleur immédiate.

$\nwarrow + \swarrow$  répartition entre les diffuseurs de la zone des pieds (air plus chaud) et les bouches de la planche (air plus frais).

$\nearrow + \swarrow$  répartition entre les diffuseurs de la zone des pieds et les diffuseurs du pare-brise et des vitres latérales avant. Cette répartition permet un bon chauffage de l'habitacle en évitant aussi l'embuage possible des vitres.

La distribution d'air est visualisée par l'allumage des voyants sur les boutons mêmes.

Pour rétablir le contrôle automatique de la distribution d'air, appuyer sur le bouton **AUTO**.

Pendant le fonctionnement automatique, dans des conditions climatiques déterminées, le système de contrôle de la climatisation peut faire sortir de l'air vers le pare-brise tout en ne pas signalant cette distribution par le voyant correspondant.

## Bouton $\text{☼}$ - L Désembuage/dégivrage rapide des vitres avant

En appuyant sur le bouton  $\text{☼}$  le système active toutes les fonctions nécessaires pour le désembuage/dégivrage rapide, à savoir:

- active le compresseur (si les conditions climatiques le permettent);
- désactive le recyclage d'air;
- sélectionne la température d'air maximum (HI);
- active la vitesse du ventilateur par rapport à la température du liquide de refroidissement;
- envoie le flux d'air vers le pare-brise et les vitres latérales avant;
- active la lunette chauffante.

**ATTENTION** La fonction reste activée pendant environ 3 minutes à partir du moment où le liquide de refroidissement moteur dépasse 50°C (pour les versions à essence) ou bien 35°C (pour les versions Diesel).

Quand la fonction est activée, le voyant sur le bouton  $\text{☼}$  et le voyant sur le bouton de la lunette chauffante  $\text{☼}$  s'allument, alors que le voyant sur le bouton **AUTO** s'éteint; si la fonction est activée, on peut seulement régler la vitesse du ventilateur et désactiver la lunette chauffante.

Pour désactiver de nouveau le bouton  $\text{☼}$  ou bien appuyer sur le bouton **AUTO**.

## UTILISATION DU SYSTEME DE CLIMATISATION

Le système peut être activé de plusieurs façons, mais il est conseillé de commencer en appuyant sur le bouton **AUTO** et en sélectionnant la température souhaitée. Le système commence ainsi à fonctionner de façon complètement automatique pour atteindre les conditions de confort dans le plus bref temps possible.

Pendant le fonctionnement automatique on peut:

- choisir la température souhaitée (boutons  $\nabla \Delta$  - **E**);
- activer ou désactiver le recyclage d'air (bouton  $\rightarrow$  - **D**);
- activer le dégivrage/désembuage rapide des vitres (bouton  $\text{☼}$  - **L**);
- choisir la distribution d'air (boutons  $\nearrow \nwarrow$  - **G H I**);
- choisir la vitesse du ventilateur (boutons  $\Delta \nabla$  - **F**).

En suivant les variations précédentes, le système modifie automatiquement ses sélections et le voyant sur le bouton s'éteint; pour ramener le système au fonctionnement automatique, appuyer sur le bouton **AUTO**.

## ENTRETIEN DU CIRCUIT

Pendant l'hiver le système de climatisation doit être mis en fonction au moins une fois par mois pendant au moins 10 minutes.

Avant l'été vérifier l'efficacité du système auprès du Réseau Après-vente Fiat.



**Le climatiseur utilise le fluide réfrigérant R134a qui n'est pas nocif pour l'environnement en cas de fuites. Eviter absolument d'utiliser le fluide R12 qui n'est pas compatible avec les composants du climatiseur.**

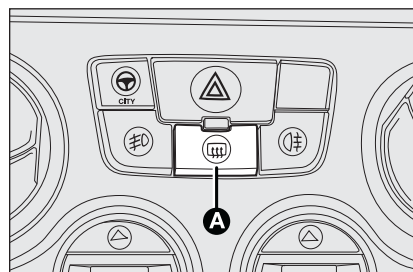

fig. 50

F0G0143m

## DESEMBUAGE/ DEGIVRAGE LUNETTE CHAUFFANTE fig. 50

Appuyer sur le bouton **A** pour activer cette fonction; l'activation est signalée par l'allumage du témoin  $\text{☼}$  sur le tableau de bord.

La fonction est temporisée et est désactivée automatiquement après environ 20 minutes. Pour exclure d'avance la fonction, appuyer de nouveau sur le bouton  $\text{☼}$ .

**ATTENTION** Ne pas appliquer d'adhésifs sur la partie intérieure de la vitre arrière près des filaments de la lunette chauffante afin d'éviter de l'endommager.

## FEUX EXTERIEURS

Le levier gauche commande la plupart des feux extérieurs.

L'éclairage extérieur se produit uniquement avec la clé de contact tournée sur **MAR**.

Quand on allume les feux extérieurs on a aussi l'allumage du tableau de bord et des commandes situées sur la planche de bord.

### FEUX ÉTEINTS fig. 5 I

Bague tournée en position **O**.

### FEUX DE POSITION fig. 5 I

Tourner la bague en position

Sur le tableau de bord s'éclaire le témoin

### FEUX DE CROISEMENT fig. 5 I

Tourner la bague en position

Sur le tableau de bord s'éclaire le témoin

### FEUX DE ROUTE fig. 5 I

La bague en position

, pousser le levier vers la planche (position stable).

Sur le tableau de bord s'éclaire le témoin

.

Pour éteindre les feux de route, tirer le levier vers le volant (les feux de croisement s'enclenchent de nouveau).

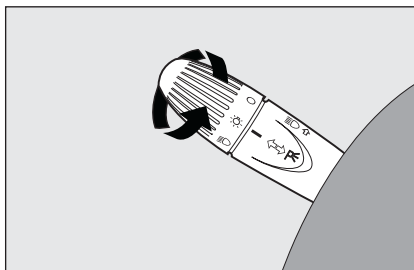

fig. 5 I

F0G0122m

### APPEL DE PHARES fig. 5 I

Tirer le levier vers le volant (position instable).

Sur le tableau de bord s'éclaire le témoin

.

### FEUX DE PARKING fig. 5 I/a

La clé de contact sur **STOP** ou enlevée, tourner le levier sur la position

. Le témoin s'allume sur le tableau de bord et tous les feux de position et les éclairateurs de plaque s'allument.

En déplaçant le levier en haut **1** ne s'allument que les feux de position du côté droit; en le déplaçant en bas **2** ne s'allument que les feux du côté gauche. Dans les deux cas, le témoin

 ne s'allume pas sur le tableau de bord.

fig. 5 I/a

F0G0126m

### INDICATEURS DE DIRECTION fig. 5 I/a

En haut (position **1**) = clignotant droit.

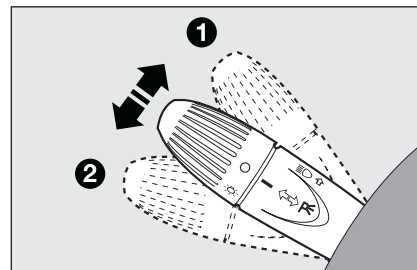
En bas (position **2**) = clignotant gauche.

Sur le tableau de bord s'éclairent par intermittence les témoins

 ou .

Les indicateurs de direction se désactivent automatiquement en ramenant la voiture en position de marche rectiligne.

En voulant signaler un changement de voie momentané, qui n'exige qu'une faible rotation du volant, on peut déplacer le levier vers le haut ou vers le bas sans atteindre le déclic (position instable). En le lâchant, le levier revient automatiquement au point de départ.

## DISPOSITIF "FOLLOW ME HOME"

Il a pour fonction de permettre pendant un certain temps d'éclairer l'espace devant la voiture.

### Activation

La clé de contact en position **STOP** ou enlevée, tirer le levier vers le volant et agir sur le levier dans les 2 minutes depuis l'extinction du moteur.

A chaque actionnement du levier l'allumage des feux est prolongé de 30 secondes, jusqu'à un maximum de 210 secondes; une fois écoulé le temps sélectionné, les feux s'éteignent automatiquement.

A chaque actionnement du levier correspond l'allumage du témoin  sur le tableau de bord et sur l'affichage apparaît le temps pendant lequel la fonction reste active.

Le témoin s'allume au premier actionnement du levier et reste allumé jusqu'à la désactivation automatique de la fonction. Chaque actionnement du levier augmente uniquement le temps d'allumage des feux.

### Désactivation

Maintenir le levier tiré vers le volant pendant plus de 2 secondes.

## NETTOYAGE DES VITRES

Le levier droit **fig. 52** commande l'actionnement de l'essuie-glace/lave-vitre et de l'essuie-lunette/lave-lunette.

### ESSUIE-GLACE/LAVE-VITRES

Le fonctionnement se produit uniquement lorsque la clé de contact est tournée sur **MAR**.

Le levier droit peut avoir cinq positions différentes (4 niveaux de vitesse):

- A** essuie-glace arrêté.
- B** fonctionnement à intermittence.
- C** fonctionnement continu lent.
- D** fonctionnement continu rapide.
- E** fonctionnement rapide temporaire (position instable).

Le fonctionnement rapide temporaire est limité au temps auquel on garde manuellement le levier dans cette position. Lors du relâchement du levier, celui-ci revient dans la position **A** en arrêtant automatiquement l'essuie-glace.

### Diminution de la vitesse de l'essuie-glace en fonction de la vitesse de la voiture (si prévue)

Sur certaines versions, en décélérant jusqu'à arrêter la voiture, l'essuie-glace diminue automatiquement d'un niveau sa vitesse et la rétablit ensuite automatiquement quand on dépasse 10 km/h. On peut modifier manuellement la vitesse de l'essuie-glace à tout instant.

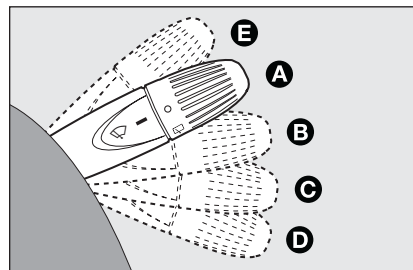

fig. 52

F0G0127M

### Fonction "Lavage intelligent"

En tirant le levier vers le volant (position instable) on actionne le lave-vitre.

Si l'on maintient le levier tiré, on peut actionner par un seul mouvement le jet de lave-vitre et l'essuie-glace; en effet ce dernier se met en fonction automatiquement si l'on garde le levier tiré pendant plus d'une demie seconde. Le fonctionnement de l'essuie-glace achève quelques battements après le relâchement du levier; un autre "battement de nettoyage", quelques secondes plus tard, complète l'opération de nettoyage.



**Ne pas utiliser l'essuie-glace pour libérer le pare-brise de couches accumulées de neige ou verglas. Dans ces conditions, si l'essuie-glace est soumis à un effort excessif, le protège-moteur intervient et en empêche le fonctionnement même pendant quelques secondes. Si successivement le fonctionnement n'est pas rétabli, s'adresser au Réseau Après-vente Fiat.**

## ESSUIE-LUNETTE/ LAVE-LUNETTE

Le fonctionnement se produit uniquement lorsque la clé de contact est tournée sur **MAR**.

En tournant la bague sur  l'essuie-lunette s'actionne.

L'essuie-glace actif, en tournant la bague sur  on actionne l'essuie-lunette qui, dans ce cas, fonctionne (dans les différentes positions) de façon synchronisée avec l'essuie-glace, mais à une fréquence réduite de moitié.

Lorsque l'essuie-glace est actif et qu'on enclenche la marche arrière, on active aussi automatiquement l'essuie-lunette, qui fonctionne de façon continue lente.

Le fonctionnement se termine au désenclenchement de la marche arrière.

## Fonction "Lavage intelligent"

En poussant le levier vers la planche (position instable) on actionne le lave-lunette.

Si l'on maintient le levier tiré, on actionne par un seul mouvement le jet du lave-lunette et l'essuie-lunette; en effet ce dernier se met en fonction automatiquement si l'on garde le levier tiré pendant plus d'une demie seconde.

Le fonctionnement de l'essuie-glace achève quelques battements après le relâchement du levier; un autre "battement de nettoyage", quelques secondes plus tard, complète l'opération de nettoyage.



**Ne pas utiliser l'essuie-glace pour libérer la lunette de couches accumulées de neige ou verglas. Dans ces conditions, si l'essuie-lunette est soumis à un effort excessif, le protège-moteur intervient et en empêche le fonctionnement même pendant quelques secondes. Si successivement le fonctionnement n'est pas rétabli, s'adresser au Réseau Après-vente Fiat.**

## PLAFONNIER

### PLAFONNIER AVANT fig. 53

Le transparent **A** prévoit trois positions:

- côté **1** appuyé: lumière toujours allumée
- côté **2** appuyé: lumière toujours éteinte
- position centrale (neutre): il s'allume et s'éteint automatiquement lors du verrouillage ou du déverrouillage des portes.

**ATTENTION** Avant de descendre de la voiture, s'assurer que l'interrupteur se trouve bien en position centrale. Ainsi les lampes s'éteindront quand les portes sont fermées et l'on évitera de décharger la batterie.

Pour la version "Active", l'allumage et l'extinction se produisent après l'ouverture ou la fermeture de la seule porte avant côté conducteur.

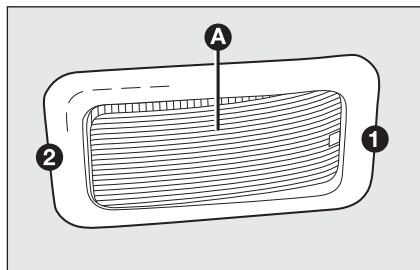

fig. 53

FOG0032m

### Temporisations éclairage plafonnier (position centrale du transparent)

Trois différentes modalités d'allumage sont disponibles:

- à l'ouverture d'une porte, s'active une temporisation de trois minutes qui se réactive chaque fois qu'on ouvre la porte;
- lors de l'enlèvement de la clé du contacteur, dans les deux minutes après l'extinction du moteur, s'active une temporisation d'environ 10 secondes;
- lors du déverrouillage des portes (qui peut se produire à l'aide de la télécommande ou de la clé sur la porte côté conducteur), s'active une temporisation d'environ 10 secondes.

Pour l'extinction, deux différentes modalités sont disponibles:

- lors du verrouillage des toutes les portes, la temporisation de trois minutes se désactive et s'active celle de 10 secondes. Cette temporisation se désactive si la clé est tournée sur **MAR**;
- lors du verrouillage des portes (qui peut se produire à l'aide de la télécommande ou de la clé sur la porte côté conducteur), le plafonnier s'éteint.

Sur les versions Emotion et Dynamic, l'allumage et l'extinction du plafonnier se produisent de façon graduelle; le plafonnier se désactive automatiquement après 15 minutes depuis l'extinction du moteur.

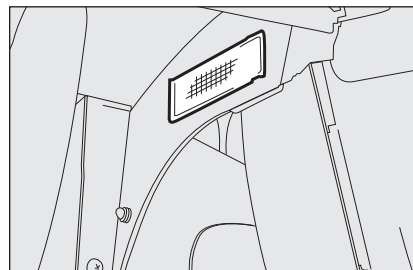

fig. 54

FOG0230m

### PLAFONNIER DU COFFRE A BAGAGES fig. 54

Pour les versions où elle est prévue, la lampe s'allume automatiquement lors de l'ouverture du coffre à bagages et s'éteint lors de la fermeture.

## COMMANDES

### DIRECTION ASSISTEE ELECTRIQUE DUALDRIVE (si prévue) fig. 55

Appuyer sur le bouton **A** pour l'activation de la fonction "CITY" (voir paragraphe "direction assistée électrique"). si la fonction est activée, sur le tableau de bord s'allume l'inscription CITY. Appuyer de nouveau sur le bouton pour désactiver la fonction.

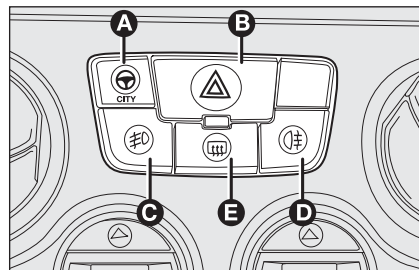

fig. 55

F0G0020m

### FEUX ANTIBROUILLARD ARRIERE fig. 55

Ils s'allument lorsque les feux de croisement ou antibrouillard sont allumés en appuyant sur le bouton **D**.

Les feux enclenchés, le témoin  $\text{⊕}$  s'allume sur le tableau de bord. Il s'éteint en appuyant de nouveau sur le bouton.

### LUNETTE CHAUFFANTE fig. 55

Commande **E** pour l'enclenchement de la lunette chauffante.

La lunette chauffante enclenchée, le témoin  $\text{⊕}$  s'allume sur le tableau de bord. Elle se désenclenche en l'appuyant de nouveau.

Cette fonction se désactive automatiquement après 20 minutes environ.

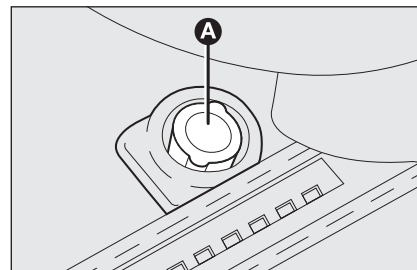

fig. 56

F0G0028m

### INTERRUPTEUR DE BLOCAGE DU CARBURANT fig. 56

Il est placé sous le siège du conducteur et n'intervient qu'en cas de choc en provocant:

- l'interruption de l'alimentation du carburant et par conséquent l'extinction du moteur;
- le déverrouillage automatique des portes;
- l'allumage des lumières intérieures (pendant 15 minutes environ).

L'intervention de l'interrupteur est signalée par la visualisation du message "FPS on" sur l'afficheur.

Pour l'affichage multifonction reconfigurable, apparaît l'inscription "Int. Inertiel Intervenu - Voir manuel".

### FEUX DE DETRESSE fig. 55

Ils s'allument en appuyant sur le bouton **B**, quelle que soit la position de la clé de contact.

Lorsque le dispositif est enclenché, l'interrupteur s'allume à intermittence et simultanément sur le tableau de bord s'allument les témoins  $\text{⊕}$  et  $\text{⊖}$ .

Pour éteindre, appuyer de nouveau sur le bouton **B**.

L'utilisation des feux de détresse est réglée par le code routier du pays où l'on se trouve. Respecter les règles prescrites.

### FEUX ANTIBROUILLARD (si prévus) fig. 55

Ils s'allument lorsque les feux de position sont allumés, en appuyant sur le bouton **C**.

Avec les feux antibrouillard enclenchés, sur le tableau de bord s'éclaire le témoin  $\text{⊕}$ . Ils s'éteignent en appuyant de nouveau sur le bouton.

Vérifier soigneusement la voiture pour s'assurer qu'il n'y ait pas de fuites de carburant, par exemple dans le compartiment moteur, sous la voiture ou à proximité de la zone du réservoir.

Si l'n'y a aucune perte de carburant et la voiture est en mesure de repartir, appuyer sur le bouton **A** pour réactiver le système d'alimentation et l'allumage des lumières.

Après le choc, tourner la clé de contact sur **STOP** pour ne pas décharger la batterie.



### ATTENTION

*Après le choc, si l'on perçoit une odeur de carburant ou si l'on remarque des fuites par le système d'alimentation, ne pas réenclencher l'interrupteur, afin d'éviter des risques d'incendie.*

## EQUIPEMENTS INTERIEURS

### CENDRIER ET ALLUME-CIGARES (si prévu) fig. 57

Appuyer sur le bouton **A**; après 15 secondes environ le bouton revient automatiquement sur la position initiale et l'allume-cigares est prêt à l'emploi.

ATTENTION Vérifier toujours le débranchement de l'allume-cigares.



### ATTENTION

*L'allume-cigares atteint des températures élevées. Manipuler avec précaution et éviter son utilisation de la part des enfants: danger d'incendie et/ou de brûlures.*

Le cendrier peut être enlevé et placé aussi dans le porte-verres arrière: il peut ainsi être utilisé par les passagers arrière.

Ne pas utiliser le cendrier comme corbeille à papier: il pourrait s'enflammer au contact des bouts de cigarettes.

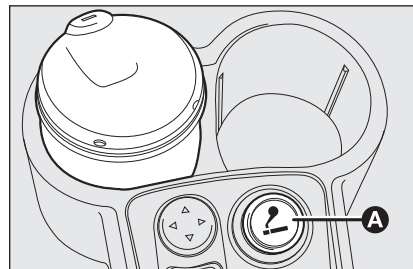

fig. 57

FOG0223m

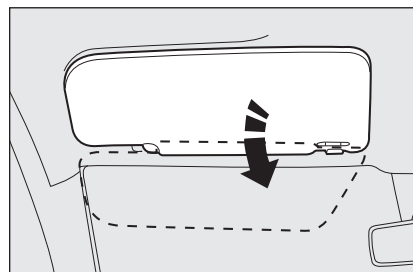

fig. 58

FOG0069m

### PARE-SOLEIL fig. 58

Ils sont situés de part et d'autre du rétroviseur intérieur.

Ils peuvent être orientés de face ou latéralement.

Derrière l'ailette côté passager se trouve un miroir de courtoisie, alors que sur celle côté conducteur se trouve une poche porte-documents. Sur certaines versions, le miroir de courtoisie se trouve aussi sur l'ailette côté conducteur.

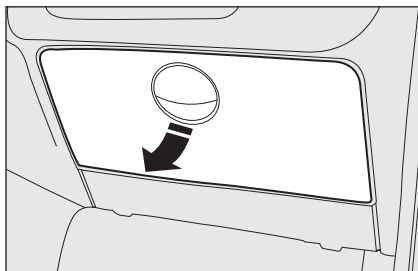

fig. 59

F0G0035m

### BOÎTE À GANTS SUR PLANCHE CÔTÉ PASSAGER fig. 59

Ouvrir la boîte comme indiqué par la flèche.

Sur la planche, au-dessus de la boîte, est présent un espace pour les objets de petites dimensions.

Sur certaines versions, la boîte à gants a été remplacée par un compartiment ouvert.



#### ATTENTION

**Ne jamais voyager les boîtes à gants ouvertes: elles pourraient blesser le passager en cas d'accident.**

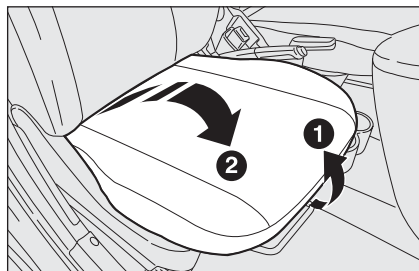

fig. 60

F0G0273m

### BOÎTE À GANTS SOUS LE SIÈGE (si prévue) fig. 60

Sur la version Emotion, sous le siège du passager, se trouve une boîte à gants (si le subwoofer du système HI-FI n'est pas présent).

Pour accéder à la boîte à gants, soulever la partie avant du coussin 1 pour en permettre le décrochage puis en soulever la partie arrière 2 (côté dossier).

Pour fermer la boîte à gants, baisser et introduire sous le dossier la partie arrière du coussin sans forcer, puis appuyer sur la partie avant jusqu'à son blocage complet.

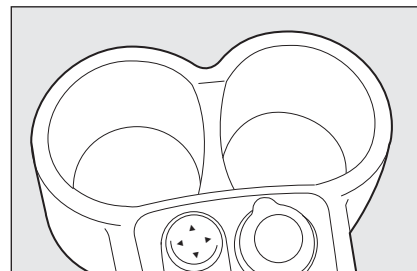

fig. 61

F0G0038m

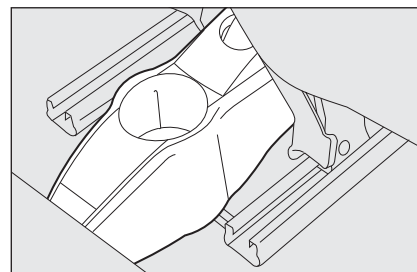

fig. 62

F0G0065m

### COMPARTIMENTS PORTE-VERRES/PORTE-BOUITEILLES

Sur le tunnel central se trouvent deux pavillons fig. 61 pour loger des verres et/ou des boissons.

Arrière, un troisième pavillon fig. 62 permet le logement d'un verre.

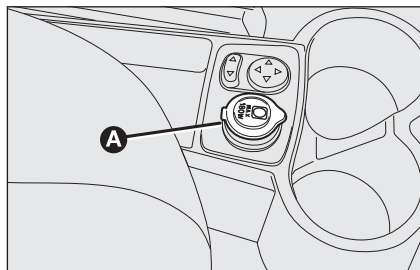

fig. 63

F0G0130m

### PRISE DE COURANT (si prévue) fig. 63

Placée sur le tunnel central, la prise de courant est alimentée avec la clé de contact sur **MAR**.

Pour l'utilisation de la prise, ouvrir le couvercle de protection **A**.

Le correcte fonctionnement n'est assuré que si les accessoires branchés sont dotés de fiche de type homologué, présente sur tous les composants de la Lineaccessori Fiat.

**ATTENTION** Le moteur coupé et la clé sur **MAR**, un usage prolongé (par exemple pendant plus d'une heure) d'accessoires à absorption élevée de courant peut provoquer une réduction de l'efficacité de la batterie, jusqu'à empêcher le démarrage du moteur.



**Dans la prise on peut insérer des accessoires avec une puissance maximale de 180W (absorption maximale 15A).**

## TOIT OUVRANT A COMMANDE ELECTRIQUE (SKY-DOME)

La voiture peut être dotée sur demande d'un toit ouvrant à commande électrique constitué de deux panneaux en verre **fig. 64** et rideaux pare-soleil **fig. 65**:

- A** panneau avant pouvant être ouvert;
- B** panneau arrière fixe;
- D** rideaux pare-soleil (deux): pour l'ouverture, le faire coulisser dans le sens indiqué par la flèche.

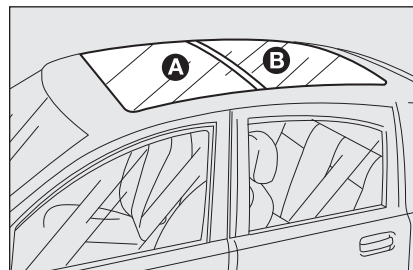

fig. 64

F0G0198m

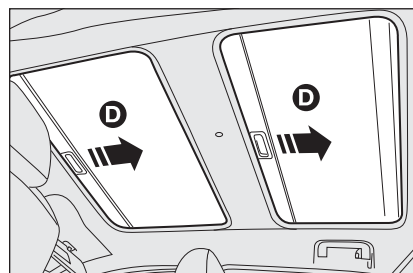

fig. 65

F0G0199m

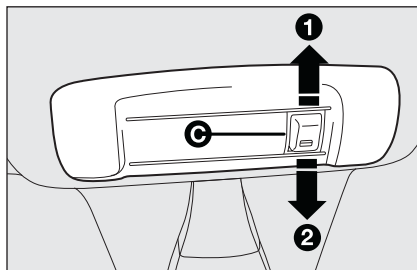

fig. 66

FOG0019m

## OUVERTURE/FERMETURE fig. 66

L'ouverture et la fermeture du toit ouvrant a lieu si la clé est sur **MAR**.



**Ne pas ouvrir le toit en cas de neige ou de glace: il peut s'endommager.**

Pour l'ouverture actionner le bouton **C**:

- appuyé sur la partie supérieure **1**, le toit se ferme;
- appuyé sur la partie inférieure **2**, le toit s'ouvre. L'ouverture du toit se produit en deux temps, une première pression sur le bouton provoque une ouverture partielle "à spoiler" une seconde pression continue, ouvre complètement le toit; pendant cette phase, si on relâche le bouton, le toit s'arrête dans la position où se trouve à ce moment-là.

Ouvrir et fermer le toit uniquement lorsque la voiture est à l'arrêt.

**ATTENTION** Afin d'éviter des bruits possibles, il est conseillé, après avoir fermé le toit, de tenir écrasée la touche de fermeture du toit **C** pendant plus de 2 secondes.



### ATTENTION

**Une utilisation impropre du toit ouvrant peut s'avérer dangereuse. Avant et pendant son actionnement, s'assurer toujours que les passagers ne soient pas exposés au risque de lésions provoquées tant directement par le toit en mouvement que par des effets personnels entraînés ou heurtés par le toit.**



### ATTENTION

**En descendant de la voiture, enlever toujours la clé de contact pour éviter que le toit ouvrant, actionné par inadvertance, ne constitue un danger pour ceux qui restent à bord.**

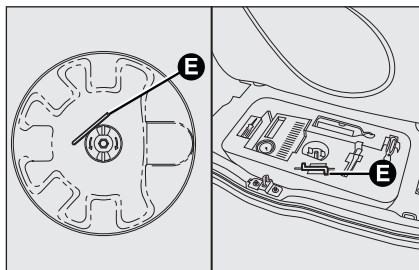

fig. 67

FOG0201m

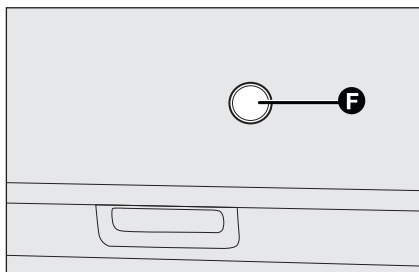

fig. 68

FOG0200m

### En cas de panne au dispositif électrique fig. 67 et 68

Prendre la clé **E** insérée dans la boîte à outils (située dans le coffre à bagages), et effectuer manuellement les opérations d'ouverture/fermeture en l'introduisant dans le siège du démarreur; pour accéder au siège, enlever le couvercle **F** inséré à pression placé sur la traverse centrale du toit (traverse de division entre le toit mobile et celui fixe).

## PORTES

### VERROUILLAGE/DÉVERROUILLAGE DE L'EXTÉRIEUR fig. 69

#### Pour déverrouiller

Tourner la clé en position **1** et tirer la poignée vers le haut.

Avec commande centralisée (si prévue), en tournant la clé, les portes sont déverrouillées simultanément.

Avec télécommande (si prévue) appuyer sur le bouton  pour ouvrir les portes.



#### ATTENTION

*Avant d'ouvrir une porte, s'assurer que la manœuvre puisse être effectuée en toute sécurité.*



#### ATTENTION

*Ouvrir les portes uniquement quand la voiture est à l'arrêt.*

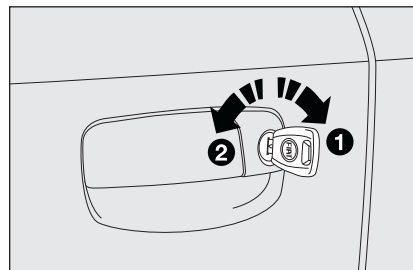



fig. 69

FOG0043m

#### Pour verrouiller

Tourner la clé en position **2** lorsque la porte est parfaitement fermée.

Avec commande centralisée, toutes les portes doivent être parfaitement fermées.

Avec télécommande (si prévue) appuyer sur le bouton ; pour fermer les portes.

Une fermeture imparfaite de l'une des portes ne permet pas le verrouillage simultané.

**ATTENTION** Si une des portes avant n'est pas parfaitement fermée ou qu'il y a une panne dans le système, le verrouillage centralisé ne s'active pas et après 6 tentatives en séquence rapide se produit l'exclusion du dispositif pendant environ 60 secondes.

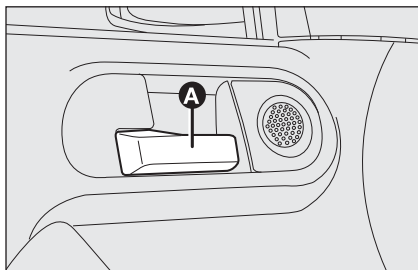

fig. 70

F0G0062m

## VERROUILLAGE/ DÉVERROUILLAGE DE L'INTÉRIEUR fig. 70

### Pour déverrouiller

Tirer le levier de commande **A**.

Avec la commande centralisée, l'actionnement du levier **A** sur le côté conducteur provoque le déverrouillage de toutes les portes. L'actionnement du levier **A** sur les autres portes déverrouille la seule porte sur laquelle on agit.

### Pour déverrouiller

Pousser vers la porte le levier de commande **A**. L'actionnement du levier **A** sur le côté conducteur provoque un verrouillage centralisé. Sur les autres portes, le déverrouillage est local à la porte intéressée.

Avec la serrure mécanique, sans commande centralisée, la fermeture se produit en agissant singulièrement sur les leviers de commande; uniquement pour les portes arrière, en agissant sur le levier de commande, on peut activer la fermeture même si le battant est ouvert.

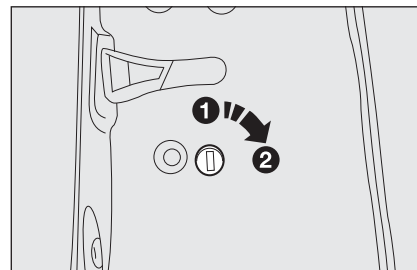

fig. 71

F0G0063m

## DISPOSITIF DE SECURITE ENFANTS fig. 71

Il empêche l'ouverture des portes arrière de l'intérieur.

Le dispositif peut être activé uniquement lorsque les portes arrière sont ouvertes:

- position **1** - dispositif désactivé (porte pouvant être ouverte de l'intérieur);
- position **2** - dispositif activé (porte ne pouvant pas être ouverte de l'intérieur).

Le dispositif reste enclenché même en effectuant le verrouillage électrique des portes.

**ATTENTION** Utiliser toujours ce dispositif lorsqu'on transporte des enfants.

**ATTENTION** Après avoir actionné le dispositif sur les deux portes arrière, en vérifier son enclenchement en agissant sur la poignée intérieure d'ouverture des portes.

# LEVE-GLACES

## LEVE-GLACES AVANT ELECTRIQUES (si prévus) fig. 72

Ils fonctionnent normalement lorsque la clé de contact est sur **MAR** et pendant deux minutes environ après le positionnement de la clé sur **STOP** ou enlevée.

Les deux boutons sont placés à côté du levier de la boîte de vitesses (un par côté) et commandent:

- A** Ouverture/fermeture de la vitre de la porte gauche.
- B** Ouverture/fermeture de la vitre de la porte droite.

En gardant la pression sur le bouton de la porte côté conducteur pendant quelques secondes, la vitre monte ou descend automatiquement (seulement si la clé est sur **MAR**).

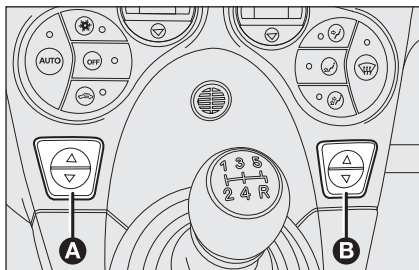

fig. 72

FOG0025m



### ATTENTION

*En descendant de la voiture, enlever toujours la clé de contact afin d'éviter que les lève-vitres électriques, actionnés par inadvertance, ne représentent un danger pour ceux qui restent à bord.*

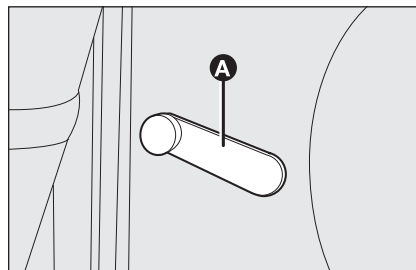

fig. 73

FOG0064m

## LEVE-GLACES MANUELS fig. 73

Sur certaines versions, pour les portes avant et sur toutes les versions pour les portes arrière, les lève-glaces sont à commande manuelle.

Pour l'ouverture/fermeture agir sur la poignée **A**.



### ATTENTION

*L'utilisation impropre des lève-vitres électriques peut être dangereuse. Avant et pendant leur actionnement, s'assurer toujours que les passagers ne soient pas exposés au risque de lésions provoquées tant directement par les vitres en mouvement que par les objets personnels traînés ou heurtés par les vitres.*

## COFFRE A BAGAGES

### OUVERTURE DU HAYON ARRIERE

#### A l'aide de la clé mécanique fig. 74

Pour déverrouiller la serrure, utiliser la tige métallique de la clé de contact **A**.

L'ouverture du hayon est facilitée par l'action des amortisseurs latéraux à gaz.

En ouvrant le hayon du coffre à bagages, sur certaines versions, le plafonnier d'éclairage du compartiment du coffre à bagages s'allume: la lampe s'éteint automatiquement lors de la fermeture du hayon.

De plus, la lampe reste allumée pendant 15 minutes environ après avoir tourné la clé sur **STOP**: dans ce laps de temps, une des portes ou le hayon arrière sont ouverts, la durée de 15 minutes est répétée.

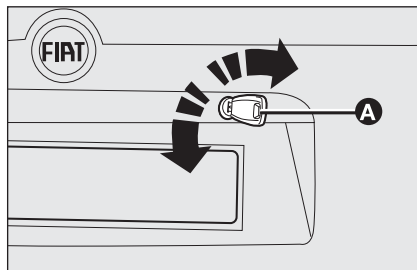

fig. 74

F0G0178m

#### A l'aide de la clé avec télécommande (si prévue)

Appuyer sur le bouton .

L'ouverture du hayon du coffre à bagages est accompagnée par un double signal lumineux des indicateurs de direction.

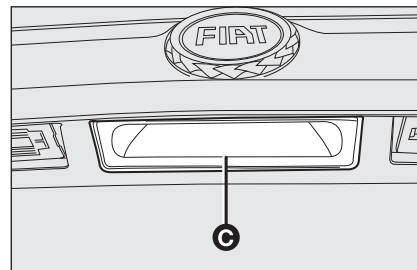

fig. 75

F0G0259m

#### Poignée électrique (soft touch) (si prévue) fig. 75

Sur certaines versions, le hayon du coffre à bagages (lorsqu'il est déverrouillé) peut être ouvert uniquement de l'extérieur de la voiture en agissant sur la poignée électrique d'ouverture **C** placée sous la grosse poignée.

Le hayon peut aussi être ouvert à n'importe quel moment si les portes de la voiture sont déverrouillées.

Pour l'ouvrir, il faut habiliter la poignée en ouvrant une des portes avant ou déverrouiller les portes à l'aide de la télécommande ou en utilisant la clé mécanique.

La fermeture imparfaite du hayon est mise en évidence par l'allumage du témoin  sur le tableau de bord (si présent).

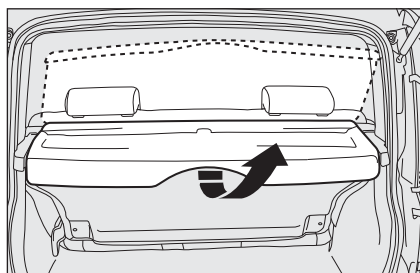

fig. 76

F0G0237m

## SOULÈVEMENT DE LA PLAGE ARRIÈRE fig. 76

Pour mieux ranger les bagages, soulever la plage arrière jusqu'au dé clic. Pour la refermer, la pousser vers le bas.

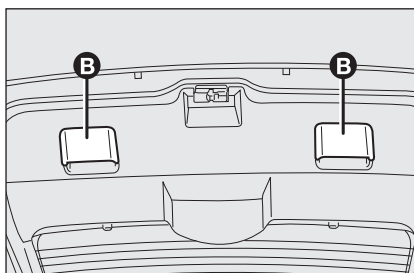

fig. 77

F0G0067m

## FERMETURE DU HAYON ARRIERE fig. 77

Pour fermer, baisser le hayon en poussant en correspondance de la serrure jusqu'au dé clic.

Dans la partie intérieure du hayon il y a deux empreintes **B** qui permettent une prise plus aisée lors de la fermeture du hayon.



### ATTENTION

Lors de l'utilisation du coffre à bagages, ne jamais dépasser les charges maxi autorisées, voir chapitre "Caractéristiques techniques". S'assurer aussi que les objets contenus dans le coffre à bagages soient bien rangés, afin d'éviter qu'un freinage brusque puisse les projeter en avant et provoquer des blessures aux passagers.



### ATTENTION

Ne pas voyager avec le hayon ouvert: les gaz d'échappement pourraient entrer dans l'habitacle.



### ATTENTION

Si l'on voyage dans des zones où le ravitaillement en carburant est difficile, et l'on veut transporter l'essence dans un jerrycan de réserve, il faut le faire dans le respect des dispositions législatives, en utilisant uniquement un jerrycan homologué, et fixé de façon adéquate. Même ainsi, toutefois, on augmente le risque d'incendie en cas d'accident.



### ATTENTION

Attention à ne pas heurter les objets sur le porte-bagages en ouvrant le hayon du coffre à bagages.

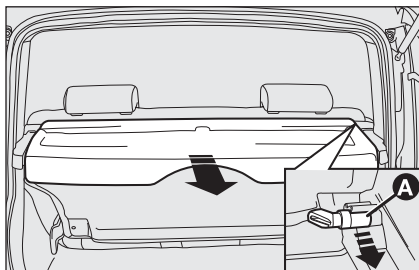

fig. 78

### AGRANDISSEMENT (versions avec siège arrière non coulissant) fig. 78

Procéder comme suit:

- 1) La plage arrière enlevée de son logement peut être placée en position transversale derrière les dossiers des sièges. Pour l'enlever, décrocher les deux pivots **A** (un par côté) de leurs logements en tirant la plage arrière vers l'extérieur.
- 2) Agir sur les leviers placés sur le côté extérieur du dossier et renverser complètement le dossier en déplaçant latéralement le morceau en bandolière des ceintures de sécurité latérales.

Pour les ceintures centrales à trois points, voir le chapitre "Sécurité" au paragraphe "Utilisation de la ceinture de la place centrale".

Pour ramener le siège dans sa position d'utilisation habituelle: soulever le dossier et le pousser vers l'arrière jusqu'à perception du dé clic du mécanisme d'accrochage, en ayant soin de placer les ceintures de sécurité devant le dossier.

La voiture (sur demande) peut être dotée d'un siège arrière dédoublé.

Les possibilités d'agrandissement offertes par le siège dédoublé sont différentes, en fonction du nombre de passagers et de la quantité de bagages à transporter:

- agrandissement total avec partie droite et gauche du siège rabattues comme décrit précédemment;
- agrandissement partiel avec partie gauche ou droite du siège rabattue et place pour n. 1 passager arrière.

**ATTENTION** Si dans le coffre à bagages il y a une charge lourde, il est conseillé, en voyageant pendant la nuit, de contrôler et régler la hauteur du faisceau lumineux des feux de croisement (voir paragraphe "Phares" dans ce chapitre).



#### ATTENTION

**En cas d'accident, un bagage lourd pas ancré, pourrait provoquer des blessures aux passagers.**

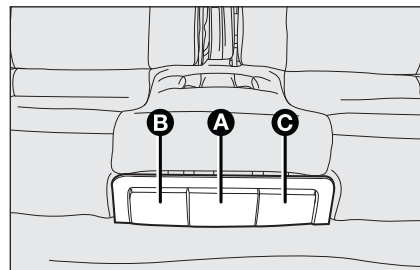

fig. 79

### AGRANDISSEMENT (versions avec siège arrière coulissant) fig. 79 et 80

#### Agrandissement partiel

Agir sur le levier **A** (de l'intérieur de l'habitacle) ou sur la languette centrale **D** dans le coffre à bagages et déplacer le siège vers l'avant.

#### Agrandissement total

Enlever la plage arrière comme décrit précédemment (voir les versions avec le siège arrière non coulissant).

En agissant sur le levier **A** ou sur la languette centrale **D** dans le coffre à bagages, régler le siège dans la position souhaitée (par ex. tout avant si l'on désire obtenir un agrandissement maximum du coffre à bagages);

Soulever le levier **B** ou **C** ou bien tirer les languettes latérales **E** ou **F** dans le coffre à bagages pour débloquer la partie du dossier que l'on désire renverser; les deux si l'on désire renverser tout le dossier.

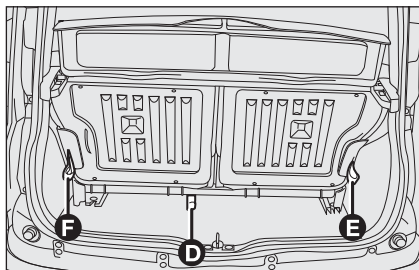

fig. 80

F0G0258m

### Rétablissement du siège

Pour ramener le siège dans sa position d'utilisation habituelle: soulever le dossier et le pousser vers l'arrière jusqu'à perception du déclic du mécanisme d'accrochage, en ayant soin de placer les ceintures de sécurité devant le dossier.



#### ATTENTION

*Une fois le levier de réglage relâché, vérifier toujours que le siège soit bloqué sur les glissières en essayant de le déplacer avant et arrière. Le manque de ce blocage pourrait provoquer le déplacement inattendu du siège.*

## CAPOT MOTEUR

### Pour ouvrir fig. 81-82-83

Tirer le levier rouge (sous la planche), indiqué dans la figure, dans le sens de la flèche.

Soulever le levier **A**.

Soulever le capot et en même temps dégager la béquille de maintien **B** de son dispositif de blocage **C**.

Introduire l'extrémité de la béquille dans le siège **D** du capot moteur et en position de sécurité.



#### ATTENTION

*Le positionnement imparfait de la béquille de maintien pourrait provoquer la chute violente du capot. N'effectuer cette opération que lorsque la voiture est arrêtée.*

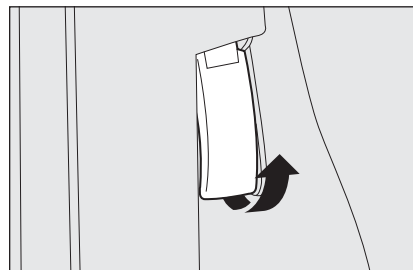

fig. 81

F0G0202m

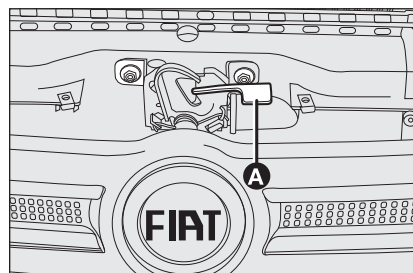

fig. 82

F0G0074m

**ATTENTION**

Avant de soulever le capot, s'assurer que le bras de l'essuie-glace ne soit pas soulevé du pare-brise.

**ATTENTION**

Le moteur chaud, agir avec précaution à l'intérieur du compartiment moteur pour éviter le danger de brûlures. Ne pas approcher les mains de l'électroventilateur: il peut se déclencher, même si la clé est sortie du contacteur. Attendre que le moteur se refroidisse.

**ATTENTION**

Eviter soigneusement que des écharpes, cravates et vêtements non adhérents soient, même par hasard, en contact avec les organes en mouvement; ils pourraient être entraînés et cela peut représenter un grave risque pour les personnes qui les portent.

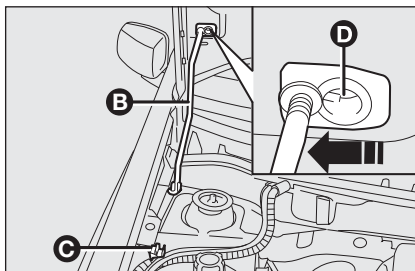

fig. 83

F0G0075m

**ATTENTION**

Pour des raisons de sécurité, le capot doit toujours être fermé pendant la marche. Par conséquent, vérifier toujours si le capot est bien fermé, en s'assurant de son blocage. Si, pendant la marche, on s'aperçoit que le blocage n'est pas parfaitement engagé, s'arrêter immédiatement et fermer le capot de façon correcte.

**Pour fermer fig. 83**

Tenir le capot soulevé d'une main et de l'autre enlever la béquille **B** du logement **D** et la remettre dans son dispositif de blocage **C**;

Baisser le capot à 20 cm environ du compartiment moteur, puis le laisser tomber et s'assurer, en essayant de le soulever, qu'il est fermé complètement et pas seulement accroché en position de sécurité. Dans ce dernier cas, n'exercer aucune pression sur le capot, mais le soulever de nouveau et répéter la manœuvre.

## PORTE-BAGAGES/ PORTE-SKIS

### PREEQUIPEMENT FIXATIONS

fig. 84

Les sièges **A** pour le fixage du porte-bagages sont indiqués sur la figure.

Pour le fixage du porte-bagages, dévisser et enlever les bouchons **B** (deux par chaque côté).

A cet égard, la Lineaccessori Fiat offre un porte-bagages/porte-skis spécifique.

Sur certaines versions, comme accessoire d'option, peuvent être fournies les barres porte-tout.

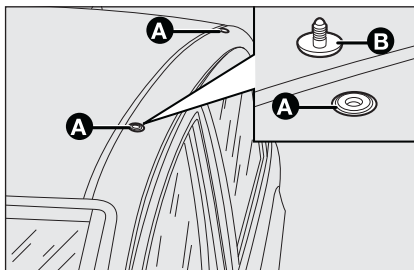



fig. 84

F0G00203m

 **ATTENTION**  
*Après avoir parcouru quelques kilomètres, contrôler de nouveau que les vis de fixation des attaches soient bien serrées.*

 **Ne jamais dépasser les charges maxi admises; voir chapitre "Caractéristiques techniques".**

## PHARES

### ORIENTATION DU FAISCEAU LUMINEUX

Une bonne orientation des phares est extrêmement importante pour le confort et la sécurité du conducteur, mais aussi de tous les usagers de la route. Elle constitue aussi une norme précise du code de la route.

Pour garantir au conducteur et aux autres les meilleures conditions de visibilité lorsqu'on roule les phares allumés, il faut que l'orientation de ces phares ait été correctement réglée.

Pour le contrôle et le réglage éventuel s'adresser au Réseau Après-vente Fiat.

Contrôler l'orientation des faisceaux lumineux chaque fois que le poids de la charge transportée change.

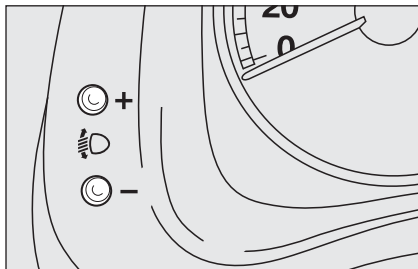

fig. 85

F0G0141m

## COMPENSATION DE L'INCLINAISON fig. 85

La voiture est dotée d'un correcteur de l'orientation des phares électrique, marchant avec la clé de contact sur **MAR** et les feux de croisement allumés.

Lorsque la voiture est chargée, elle s'incline en arrière en provoquant ainsi une élévation du faisceau lumineux.

Dans ce cas, il faut le ramener à une orientation correcte en agissant sur les boutons + et -.

L'affichage fournit l'indication visuelle des positions pendant le réglage.

## Positions correctes en fonction de la charge

Position **0** - une ou deux personnes sur les sièges avant.

Position **1** - quatre personnes.

Position **2** - quatre personnes + charge dans le coffre à bagages.

Position **3** - conducteur + charge maximale admise toute rangée dans le coffre à bagages.

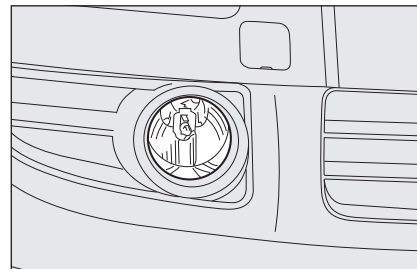

fig. 86

F0G0076m

## ORIENTATION DES PHARES ANTIBROUILLARD AVANT (si prévus) fig. 86

Pour le contrôle et le réglage éventuel s'adresser au Réseau Après-vente Fiat.

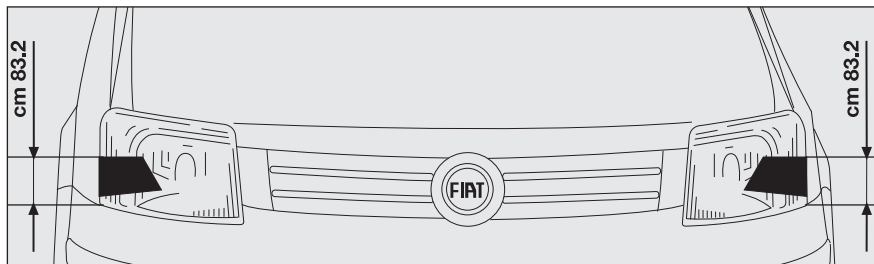

fig. 87

## REGLAGE PHARES A L'ETRANGER fig. 87

Les feux de croisement sont orientés pour la circulation dans le pays de première commercialisation. En voyageant dans les pays avec conduite opposée, il faut couvrir les zones du phare selon le Code de la route du pays concerné.

Pour effectuer cette opération, il faut utiliser un adhésif non transparent appliqué sur les phares comme indiqué par la figure. L'exemple illustré concerne le passage de la conduite avec circulation à gauche à celle avec circulation à droite.

## SYSTEME ABS (si prévu)

C'est un système, partie intégrante du système de freinage, qui empêche, quelle que soit la condition de la chaussée et l'intensité du freinage, le blocage des roues et par conséquent le patinage d'une ou de plusieurs roues, en garantissant ainsi le contrôle de la voiture même en cas de freinage d'urgence.

Le système EBD (Electronic Braking Force Distribution) complète le système et permet de répartir le freinage entre les roues avant et arrière.

**ATTENTION** Pour avoir le maximum de l'efficacité du système de freinage il est nécessaire une période de stabilisation d'environ 500 km: pendant cette période il est conseillé de ne pas effectuer des freinages trop brusques, répétés et prolongés.

## INTERVENTION DU SYSTEME

L'intervention de l'ABS est signalée par une légère pulsation de la pédale du frein, accompagnée par un bruit: cela signifie qu'il est nécessaire d'adapter la vitesse au type de route où l'on roule.



### ATTENTION

*Quand l'ABS intervient, et que vous percevez des impulsions de la pédale, ne pas relâcher votre pression, mais maintenez la pédale bien écrasée sans crainte; ainsi vous vous arrêterez dans l'espace le plus court, compte tenu des conditions de la chaussée.*



### ATTENTION

*Si l'ABS intervient, cela veut dire que la voiture est en train d'atteindre la limite d'adhérence entre les pneus et la chaussée: il faut ralentir pour adapter la conduite à l'adhérence disponible.*



### ATTENTION

*L'ABS exploite au mieux l'adhérence disponible, mais n'est pas en mesure de l'augmenter; il faut donc en tout cas, être prudent, sans courir de risques injustifiés.*

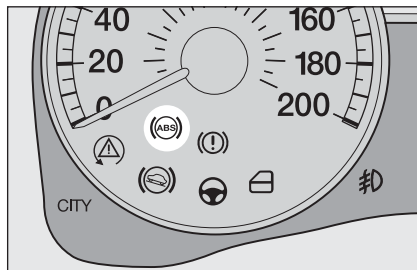

fig. 88

F0G0158m

## SIGNALISATIONS D'AVARIE

### Avarie ABS fig. 88

Elle est signalée par l'allumage du témoin (ABS) sur le tableau de bord, en même temps que le message visualisé par l'affichage multifonction reconfigurable (où prévu), voir chapitre "Témoins et signalisations".

Dans ce cas le système de freinage garde son efficacité, mais sans les performances du système ABS. Conduire prudemment jusqu'au Réseau Après-vente Fiat le plus proche pour faire contrôler le système.

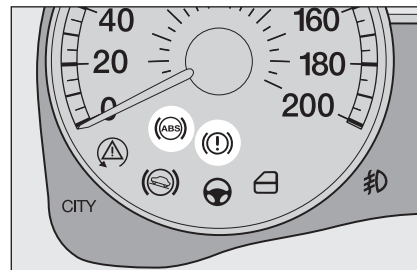

fig. 89

F0G0159m

### Avarie EBD fig. 89

Elle est signalée par l'allumage des témoins (ABS) et (EBD) sur le tableau de bord, en même temps que le message visualisé par l'affichage multifonction reconfigurable (où prévu), voir chapitre "Témoins et signalisations".

Dans ce cas, lors de freinages violents, il peut se produire un blocage précoce des roues arrière et une possible embardée. Conduire prudemment jusqu'au Réseau Après-vente Fiat le plus proche pour faire contrôler le système.



## ATTENTION

*En cas d'allumage du seul témoin (⚠) sur le tableau de bord, en même temps que le message visualisé par l'affichage multifonction reconfigurable (où prévu), arrêter immédiatement la voiture et s'adresser au Réseau Après-vente Fiat le plus proche. La perte éventuelle du fluide du circuit hydraulique, peut en effet compromettre le fonctionnement du système de freinage soit celui du type traditionnel que celui ayant le système antiblocage des roues.*

## SYSTEME ESP (Electronic Stability Program) (où prévu)

### GENERALITES

C'est un système de contrôle de la stabilité de la voiture, qui aide à garder le contrôle directionnel en cas de perte d'adhérence des pneus.

L'action du système ESP est donc particulièrement utile quand les conditions d'adhérence de la chaussée changent.

Avec l'ESP et l'ASR (contrôle de la traction avec intervention sur les freins et sur le moteur) et l'HILL HOLDER (dispositif pour démarrages sur route en pente sans l'utilisation des freins), sont aussi présents l'MSR (réglage du couple de freinage moteur pendant le changement de rapport à réduire) et l'HBA (augmentation automatique de la pression de freinage de pannique).

### INTERVENTION DU SYSTEME

Elle est signalée par le clignotement du témoin (⚠) sur le tableau de bord, pour informer le conducteur que la voiture est en conditions critiques de stabilité et adhérence.

### Activation du système

Le système ESP s'active automatiquement lors du démarrage de la voiture et ne peut pas être désactivé.

### Signalisations d'anomalies

En cas d'anomalie éventuelle, le système ESP se désactive automatiquement et sur le tableau de bord s'allume à lumière fixe le témoin (⚠), en même temps que le message visualisé par l'affichage multifonction reconfigurable (où prévu) et que l'allumage du voyant sur le bouton **ASR OFF** (voir chapitre "Témoins et signalisations"). Dans ce cas, s'adresser au Réseau Après-vente Fiat.



## ATTENTION

*Les performances du système ESP ne doivent pas pousser le conducteur à prendre des risques inutiles et non justifiés. La conduite doit toujours être appropriée aux conditions de la chaussée, à la visibilité et à la circulation. La responsabilité pour la sécurité routière revient toujours et, en tout cas, au conducteur.*

## SYSTEME HILL HOLDER (lorsqu'il est prévu)

C'est une partie intégrante du système ESP et facilite le démarrage de côte. Il s'active automatiquement lorsque les conditions suivantes se produisent:

- en montée: voiture arrêtée sur une route dont la pente est supérieure à 2%, moteur tournant, pédale embrayage et frein appuyées et boîte de vitesses au point mort ou vitesse engagée différente de la marche arrière;
- en descente: voiture arrêtée sur une route dont la pente est supérieure à 2%, moteur tournant, pédale embrayage et frein appuyées et marche arrière engagée.

En phase de démarrage, la centrale du système ESP maintient la pression de freinage sur les roues jusqu'à atteindre le couple moteur nécessaire au démarrage ou quand même pendant 2 seconde maximum, en permettant ainsi de déplacer aisément le pied droit de la pédale de frein sur l'accélérateur.

Après 2 secondes, sans que le démarrage ait eu lieu, le système se désactive automatiquement en diminuant graduellement la pression de freinage. Pendant cette phase, on peut entendre un bruit typique de décrochage mécanique des freins, indiquant le mouvement imminent de la voiture.

## Signalisations d'anomalies

Une anomalie éventuelle du système est signalée par l'allumage du témoin  sur le tableau de bord, en même temps que le message visualisé par l'affichage multifonction reconfigurable (où prévu), voir chapitre "Témoins et signalisations".

**ATTENTION** Le système Hill Holder n'est pas un frein de stationnement; par conséquent, il ne faut pas abandonner la voiture sans avoir serré le frein à main, coupé le moteur et engagé la première vitesse.



### ATTENTION

**Pendant l'utilisation éventuelle de la roue compacte de secours le système ESP continue à fonctionner. Se rappeler toujours que la roue compacte, ayant des dimensions inférieures par rapport à un pneu normal, présente une adhérence inférieure par rapport aux autres pneus de la voiture.**



### ATTENTION

**Pour le fonctionnement correct des systèmes ESP et ASR les pneus doivent être de la même marque et du même type sur toutes les roues, en conditions parfaites et surtout du même type, de la marque et des dimensions prescrites.**

## SYSTEME ASR (Antislip Regulation)

Il fait partie du système ESP, contrôle la voiture et intervient automatiquement en cas de patinage d'une ou des deux roues motrices.

En fonction des conditions de patinage, sont activés deux systèmes différents de contrôle:

- si le patinage concerne les deux roues motrices, l'ASR intervient en réduisant la puissance transmise par le moteur;
- si le patinage concerne une seule des roues motrices, l'ASR intervient en freinant automatiquement la roue qui patine.

L'action du système ASR s'avère particulièrement utile dans les conditions suivantes:

- patinage lors d'un virage de la roue intérieure, par effet des variations dynamiques de la charge ou de l'accélération excessive;
- excessive puissance transmise aux roues, par rapport aussi aux conditions de la chaussée;
- accélération sur des chaussées glissantes, enneigées ou verglacées;
- perte d'adhérence sur la chaussée mouillée (aquaplaning).

## Système MSR (réglage du traînement moteur)

C'est un système, partie intégrante de l'ASR, qui intervient en cas de brusque changement de vitesse au cours d'une escale, en redonnant du couple au moteur, et ainsi afin d'éviter que les roues motrices traînent excessivement, surtout en conditions de faible adhérence, elles pourraient faire perdre de la stabilité à la voiture.

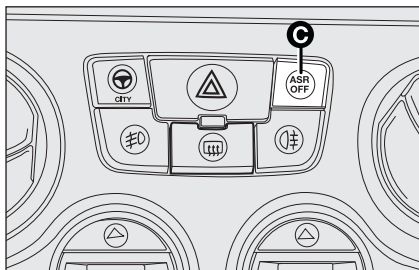

fig. 90

### Activation/désactivation du système ASR fig. 90

L'ASR s'enclenche automatiquement à chaque démarrage du moteur.

Pendant la marche il est possible de désactiver et puis réactiver l'ASR en appuyant sur le bouton C ASR OFF.

L'activation du système est signalée par la visualisation d'un message sur l'affichage multifonction reconfigurable (où prévu).

La désactivation du système est mise en évidence par l'allumage du voyant situé sur le bouton ASR OFF et par la visualisation d'un message sur l'affichage multifonction reconfigurable (où prévu). En désactivant l'ASR pendant la marche, au démarrage suivant, il sera réactivé automatiquement par le système.

Sur des chaussées enneigées, avec les chaînes à neige montées, il peut être utile de désactiver l'ASR: dans ces conditions, en effet, le glissement des roues motrices en phase de démarrage permet d'obtenir une plus forte traction.



### ATTENTION

*Les performances du système VDC ne doivent pas pousser le conducteur à prendre des risques inutiles et non justifiés. La conduite doit toujours être appropriée aux conditions de la chaussée, à la visibilité et à la circulation. La responsabilité pour la sécurité routière revient toujours et, en tout cas, au conducteur.*

## SYSTEME EOBD (versions à essence)

Le système EOBD (European On Board Diagnosis) effectue une diagnose continue des composants de la voiture en corrélation aux émissions présentes sur la voiture. Il signale aussi, par l'intermédiaire de l'allumage du témoin  fig. 91 sur le tableau de bord en même temps qu'un message visualisé par l'affichage multifonction reconfigurable (où prévu), la condition de détérioration des composantes mêmes (voir chapitre "Témoins et signalisations").

L'objectif du système est de:

- tenir sous contrôle l'efficacité du système;
- signaler l'augmentation des émissions due à un mauvais fonctionnement de la voiture;
- signaler la nécessité de remplacer les composants détériorés.

Le système dispose aussi d'un connecteur, interface ayant des instruments appropriés, permettant la lecture de codes d'erreurs mémorisées par la centrale, avec une série de paramètres spécifiques de la diagnose et du fonctionnement du moteur.

Cette vérification peut être effectuée aussi par les agents responsables du contrôle de la circulation.

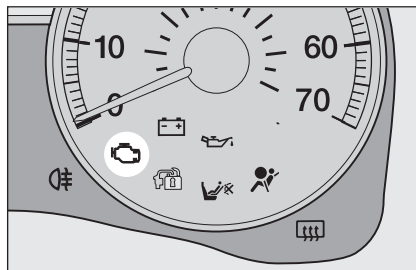



fig. 91

F0G0161m

**ATTENTION** Après avoir éliminé l'inconvénient, pour le contrôle complet du système le Réseau Après-vente Fiat doit effectuer le test au banc d'essai et, le cas échéant, des essais sur la route qui peuvent demander également un grand nombre de kilomètres.



***Si, en tournant la clé de contact sur MAR, le témoin  ne s'allume pas ou bien si, pendant la marche, il s'allume à lumière fixe ou clignotante (en même temps que le message visualisé par l'affichage multifonction reconfigurable (où prévu)), s'adresser au plus tôt au Réseau Après-vente Fiat. Le fonctionnement du témoin  peut être contrôlé par l'intermédiaire d'appareils appropriés par les agents de contrôle de la circulation. Suivre scrupuleusement les normes en vigueur du pays dans lequel on se trouve.***

## DIRECTION ASSISTEE ELECTRIQUE "DUALDRIVE" (lorsqu'elle est prévue)

Certaines versions sont équipées d'un système de direction assistée à commande électrique, fonctionnant uniquement avec la clé de contact sur **MAR** et le moteur démarré, appelé "Dualdrive", qui permet de personnaliser l'effort au volant par rapport aux conditions de conduite.

**ATTENTION** En cas de rotation rapide de la clé de contact, le fonctionnement complet de la direction assistée peut être rejoint après 1-2 secondes.

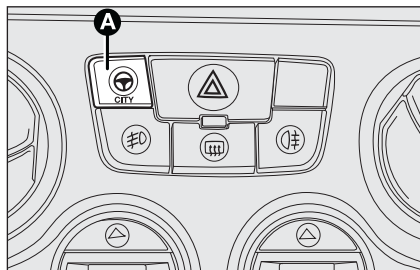

fig. 92

F0G0145m

## ACTIVATION/DESACTIVATION FONCTION CITY fig. 92 e 93

Pour activer/désactiver la fonction appuyer sur le bouton **A**.

L'enclenchement de la fonction est signalé par l'allumage du témoin **CITY** sur le tableau de bord.

Lorsque la fonction **CITY** est enclenchée, l'effort sur le volant résulte plus léger, en facilitant ainsi les manœuvres de stationnement: l'enclenchement de la fonction s'avère particulièrement utile pour la conduite dans les villes.

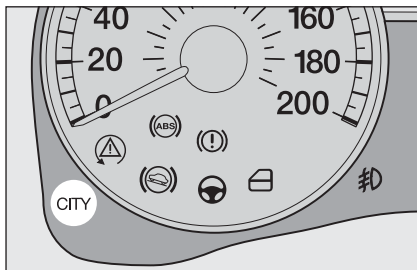

fig. 93

F0G0162m



### ATTENTION

**Il est absolument interdite toute intervention en après-vente, produisant des violations de la conduite ou de la colonne de la direction (ex. montage de dispositifs antivol), qui pourraient provoquer, en plus de la décadence des performances du système et de la garantie, de graves problèmes de sécurité, ainsi que la non conformité d'homologation de la voiture.**

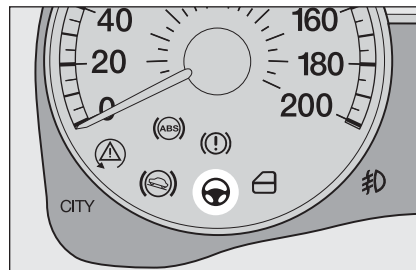



fig. 94

F0G0163m

## SIGNALISATIONS D'ANOMALIES fig. 94

Des anomalies éventuelles de la direction assistée électrique sont signalées par l'allumage du témoin  sur le tableau de bord, en même temps que le message visualisé par l'affichage multifonction reconfigurable (où prévu) (voir chapitre "Témoins et signalisations").

En cas d'avarie à la direction assistée électrique, la voiture continue de toute façon à être manœuvrable par la conduite mécanique.

**ATTENTION** Dans certaines circonstances, des facteurs indépendants de la direction assistée électrique pourraient provoquer l'allumage du témoin  sur le tableau de bord.

Dans ce cas arrêter immédiatement la voiture si elle est en marche, couper le moteur pendant environ 20 secondes puis redémarrer la voiture. Si le témoin  reste encore allumé avec le message visualisé sur l'affichage multifonction reconfigurable (où prévu), s'adresser au Réseau Après-vente Fiat.

**ATTENTION** Pendant les manœuvres de stationnement effectuées par un nombre élevé de braquages, peut se vérifier un durcissement de la direction; cela est normal, car il est dû à l'intervention du système de protection de surchauffe du moteur électrique de commande de conduite, donc il ne demande aucune intervention de réparation. Lors de l'utilisation suivante de la voiture, la direction assistée retourne à son fonctionnement normal.



### ATTENTION

**Eteindre toujours le moteur et enlever la clé du démarreur en activant le verrouillage de la direction avant d'effectuer toute intervention d'entretien, en particulier quand les roues de la voiture sont soulevées du sol. Au cas où ceci ne serait pas possible (nécessité d'avoir la clé tournée sur MAR ou le moteur allumé), enlever le fusible principal de protection de la direction assistée électrique.**

## CAPTEURS DE STATIONNEMENT (lorsqu'ils sont prévus)

Ils sont placés dans le pare-chocs arrière de la voiture **fig. 95** et ont la fonction de relever et prévenir le conducteur, par une signalisation sonore intermittente, sur la présence d'obstacles dans la partie arrière de la voiture.

### ACTIVATION

Les capteurs s'activent automatiquement quand on engage la marche arrière.

A la diminution de la distance de l'obstacle placé derrière la voiture, correspond une augmentation de la fréquence du signal sonore.

### SIGNALISATION SONORE

En engageant la marche arrière, on active automatiquement une signalisation sonore intermittente (un bip bref pour indiquer l'activation du système).

La fréquence de la signalisation sonore:

- augmente lorsque la distance entre la voiture et l'obstacle diminue;
- devient continu lorsque la distance qui sépare la voiture de l'obstacle est inférieure à environ 30 cm alors qu'il s'interrompt immédiatement si la distance de l'obstacle augmente;

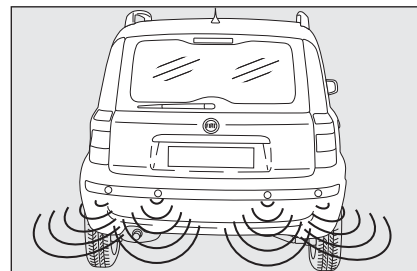

fig. 95

F0G0137m

- reste constante si la distance entre la voiture et l'obstacle reste invariable.

### Distances de localisation

Rayon d'action central 120 cm

Rayon d'action latéral 60 cm

Si les capteurs localisent plusieurs obstacles, la centrale signale seulement celui à une distance mineure.

## SIGNALISATION D'AVARIE

Des anomalies éventuelles des capteurs de stationnement sont signalées, quand on engage la marche arrière, par un signal sonore de 3 secondes.

## FONCTIONNEMENT AVEC REMORQUE

Le fonctionnement des capteurs est automatiquement désactivé dès l'introduction de la prise du câble électrique de la remorque dans la prise du crochet d'attelage de la voiture.

Les capteurs se réactivent automatiquement en dégageant la prise du câble de la remorque.



**Pour le fonctionnement correct du système, il est indispensable que les capteurs soient toujours propres sans boue, saleté, neige ou verglas. Pendant le nettoyage des capteurs faire attention de ne pas les rayer ou les endommager; éviter d'utiliser des chiffons secs, rugueux ou durs. Laver les capteurs avec de l'eau propre, en ajoutant éventuellement du détergent pour voiture. Dans les stations de lavage automatique qui utilisent des hydronettoyeurs à jets de vapeur ou à haute pression, nettoyer rapidement les capteurs en tenant le gicleur à plus de 10 cm de distance.**

## INFORMATIONS GENERALES

- Pendant les manœuvres de stationnement faire toujours très attention aux obstacles qui pourraient se trouver sur ou sous le capteur.
- Les objets placés à une distance rapprochée dans la partie arrière de la voiture, dans certaines circonstances, ne sont pas localisés par le système et donc ils peuvent endommager la voiture ou être abîmés.
- Les signalisations envoyées par les capteurs peuvent être altérées par l'endommagement des capteurs mêmes, par la saleté, la neige ou le verglas accumulés sur les capteurs ou par les systèmes à ultrasons (par ex. freins pneumatiques des camions ou marteaux pneumatiques) présents dans les alentours.



### ATTENTION

**La responsabilité pour la sécurité routière revient toujours et, en tout cas, au conducteur. En effectuant ces manœuvres, s'assurer toujours que dans l'espace de manœuvre il n'y ait personne (spécialement des enfants) ni d'animaux. Le capteur de stationnement représente une aide pour le conducteur, qui, cependant ne doit jamais réduire son attention pendant les manœuvres qui s'avèrent dangereuses même effectuées à une vitesse réduite.**

## AUTORADIO

La voiture, si elle n'a pas été demandée pourvue d'autoradio, dispose de deux boîtes à gants sur la planche de bord.

### EQUIPEMENT STANDARD fig. 96

Le système est constitué par:

- câbles d'alimentation;
- logement pour autoradio;
- logements pour haut-parleurs avant et arrière dans les portes.

Pour l'installation des haut-parleurs il faut démonter le panneau des portes.

Pour cette opération il est conseillé de s'adresser au Réseau Après-vente Fiat.

L'autoradio doit être installé dans le siège approprié occupé par le compartiment porte-objets, qui est enlevé en exerçant une pression sur les deux languettes de retenue **A**.

Là sont présents les câbles d'alimentation.



*Si on veut installer une autoradio après l'achat de la voiture, il faut d'abord s'adresser au Réseau Après-vente Fiat, qui vous conseillera, afin de protéger la durée de la batterie. L'absorption excessive à vide endommage la batterie et peut faire déchoir la batterie elle-même.*

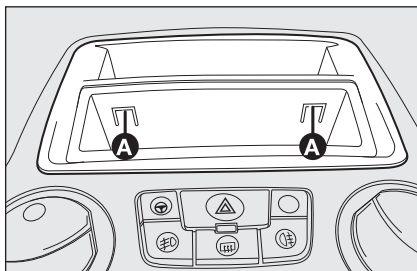

fig. 96

F0G0071m

### SYSTEME DE PREDISPOSITION (lorsqu'il est demandé)

Outre les équipements standard, la voiture est dotée également de:

- deux haut-parleurs full range avec un diamètre de 165 mm et une puissance de 40 W chacun sur les portes avant;
- deux haut-parleurs full range avec un diamètre de 130 mm et une puissance de 35 W chacun sur les portes arrière;
- câble d'alimentation antenne;
- câbles d'alimentation haut-parleurs avant et arrière;
- câbles d'alimentation autoradio;
- antenne sur le toit de la voiture.

### AUTORADIO (lorsqu'elle est prévue)

L'installation complète est ainsi configurée:

- deux haut-parleurs full range avec un diamètre de 165 mm et une puissance de 40 W chacun sur les portes avant;
- deux haut-parleurs full range avec un diamètre de 130 mm et une puissance de 35 W chacun sur les portes arrière;
- antenne sur le toit de la voiture;
- radio avec reproducteur de cassettes stéréos ou autoradio avec reproducteur CD ou autoradio avec reproducteur CD MP3 (pour les caractéristiques et le fonctionnement, voir ce qui est indiqué dans le supplément "Autoradio" joint à cette Notice).

En cas d'installation HiFi (si elle est demandée):

- deux haut-parleurs tweeter **A**-fig. 97 et deux woofer **B** de 40 W maxi chacun sur les portes avant;
- deux haut-parleurs full range de 40 W maxi chacun sur les portes arrière;
- sous le siège droit un subwoofer de 100 W;
- antenne sur le toit de la voiture;
- autoradio avec reproducteur CD ou autoradio avec reproducteur CD MP3 (pour les caractéristiques et le fonctionnement, voir ce qui est indiqué dans le supplément "Autoradio" joint à cette Notice).

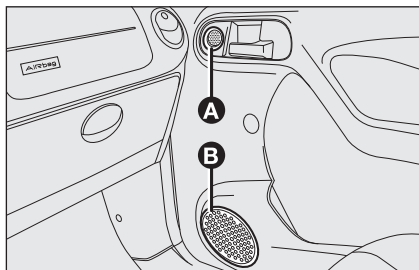

fig. 97

FIG0073m

## ACCESSOIRES ACHETES PAR L'UTILISATEUR

Au cas où, après l'achat de la voiture, on désire installer à bord des accessoires électriques qui nécessitent d'une alimentation électrique permanente (alarme, antivol satellitaire, etc.) ou des accessoires qui pèsent en tout cas sur le bilan électrique, s'adresser au Réseau Après-vente Fiat, qui pourra conseiller les dispositifs les plus appropriés appartenant à la Lineaccessori Fiat et vérifiera si le circuit électrique de la voiture est en mesure de soutenir la charge requise ou si, par contre, il faut l'intégrer avec une batterie plus puissante.

## INSTALLATION DISPOSITIFS ELECTRIQUES/ELECTRONIQUES

Les dispositifs électriques/électroniques installés après l'achat du véhicule et dans le cadre du service d'après-vente doivent être dotés de la marque:



Fiat Auto S.p.A. autorise le montage d'appareillages émetteurs-récepteurs à condition que les installations soient faites dans les règles de l'art, en respectant les indications du constructeur, dans un centre spécialisé.

**ATTENTION** Le montage de dispositifs comportant des modifications des caractéristiques du véhicule, peut déterminer le retrait du permis de circulation par les autorités préposées et l'échéance éventuelle de la garantie exclusivement en ce qui concerne les défauts provoqués par la modification susmentionnée ou reconductibles directement ou indirectement à elle.

Fiat Auto S.p.A. refuse toute responsabilité pour les dommages provoqués par l'installation d'accessoires non fournis ou recommandés par Fiat Auto S.p.A. et installés non conformément aux prescriptions données.

## EMETTEURS RADIO ET TELEPHONES PORTABLES

Les appareils émetteurs radio (téléphones portables e-tacs, CB et similaires) ne peuvent être utilisés à l'intérieur du véhicule, à moins d'utiliser une antenne montée à l'extérieur du véhicule même.

**ATTENTION** L'utilisation de ces dispositifs à l'intérieur de l'habitacle (sans antenne extérieure) peut provoquer, en plus de dommages potentiels pour la santé des passagers, des fonctionnements défectueux aux systèmes électroniques du véhicule, et compromettre la sécurité du véhicule même.

De plus, l'efficacité d'émission et de réception de ces appareils peut être dégradée par l'effet écran de la caisse du véhicule.

En ce qui concerne l'emploi des téléphones portables (GSM, GPRS, UMTS) dotés d'homologation officielle CE, il est recommandé de suivre scrupuleusement les instructions fournies par le constructeur du téléphone portable.

## RAVITAILLEMENT DE LA VOITURE

### MOTEURS A ESSENCE

Utiliser exclusivement de l'essence sans plomb.

Afin d'éviter des erreurs, le diamètre de la goulotte du réservoir est trop petit pour y introduire le bec des pompes d'essence avec le plomb.

Le nombre d'octane de l'essence (R.O.N.) utilisée ne doit pas être inférieur à 95.

**ATTENTION** Le pot catalytique inefficace comporte des émissions nocives à l'échappement et donc la pollution de l'environnement.

**ATTENTION** Ne jamais utiliser dans le réservoir, même pour les cas d'urgence, une quantité, même minimale d'essence avec du plomb; le pot d'échappement pourrait s'endommager de manière irréversible.

### MOTEURS DIESEL

#### Fonctionnement aux basses températures

Aux basses températures le degré de fluidité du gazole peut devenir insuffisant à cause de la formation de paraffines qui provoquent le fonctionnement anormal du circuit d'alimentation du carburant.

Pour éviter des inconvénients de fonctionnement, sont habituellement distribués, selon la saison, des gazoles de type d'été, d'hiver et arctique (zones montagneuses/froides). En cas de ravitaillement avec du gazole non approprié à la température d'emploi, il est conseillé de mélanger le gazole avec de l'additif TUTELA DIESEL ART dans les proportions indiquées sur le récipient du produit même, en introduisant dans le réservoir d'abord l'antigel ensuite le gazole.

En cas d'emploi/stationnement prolongé du véhicule dans des zones montagneuses/froides il est recommandé d'effectuer le ravitaillement avec du gazole disponible sur lieu.

Dans cette situation, on suggère aussi d'avoir dans le réservoir une quantité de carburant supérieure à 50% de la capacité utile.

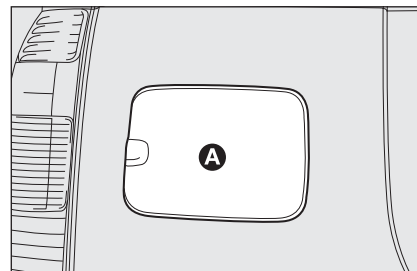

fig. 98

F0G0041m



**Pour les voitures à gazole, n'utiliser que du gazole pour autotraction, conforme à la spécification Européenne EN590. L'utilisation d'autres produits ou mélanges peut endommager de manière irréparable le moteur, avec pour conséquence la déchéance de la garantie pour dommages causés. En cas de ravitaillement accidentel avec d'autres types de carburants, ne pas démarrer le moteur et procéder à la vidange du réservoir. Si par contre, le moteur a tourné même pendant une très courte période, il est indispensable de vider, en plus du réservoir, l'ensemble du circuit d'alimentation.**

### RAVITAILLEMENT

Pour garantir le ravitaillement complet du réservoir, effectuer deux opérations d'appoint après le premier dé clic du distributeur. Eviter d'ultérieures opérations d'appoint qui pourraient provoquer des anomalies au système d'alimentation.

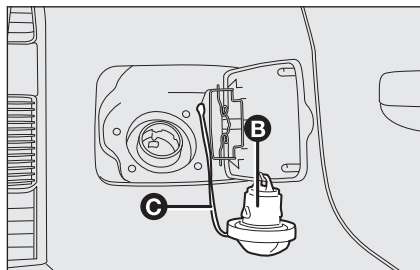

fig. 99

F0G0042m

## BOUCHON DU RESERVOIR CARBURANT fig. 98 et 99

Le bouchon **B** est muni d'un dispositif anti-perte **C** qui le fixe au volet **A** pour éviter de le perdre.

Pour dévisser le bouchon **B** faut d'abord ouvrir le volet **A**. fermeture étanche du réservoir peut provoquer une légère pressurisation. Un bruit d'évent éventuel lorsque le bouchon est dévissé est, donc, tout à fait normal.

Pendant le ravitaillement, accrocher le bouchon au dispositif placé à l'intérieur du volet comme le montre la figure.



**Ne pas s'approcher de la goulotte du réservoir avec des flammes libres ou des cigarettes allumées: danger d'incendie. Eviter, également, de trop approcher le visage de la goulotte, pour ne pas respirer les vapeurs nocives.**

## SAUVEGARDE DE L'ENVIRONNEMENT

Les dispositifs employés pour réduire les émissions des moteurs à essence sont:

- convertisseur catalytique à trois voies (pot catalytique);
- sondes Lambda;
- circuit antiévaporation.

En outre, ne pas faire tourner le moteur, même à simple titre d'essai, une ou plusieurs bougies débranchées.

Les dispositifs employés pour réduire les émissions des moteurs à gazole sont:

- convertisseur catalytique oxydant;
- circuit de recyclage des gaz d'échappement (E.G.R.);
- piège du particulé (DPF).



### ATTENTION

**Pendant son fonctionnement normal, le pot catalytique développe des températures élevées. Eviter donc de garer la voiture sur des matériaux inflammables (herbe, feuilles sèches, aiguilles de pin etc.): danger d'incendie.**

## PIEGE DU PARTICULE DPF (DIESEL PARTICULATE FILTER) (pour versions I.3 Multijet 75 Ch)

Le Diesel Particulate Filter est un filtre mécanique, inséré dans le système d'échappement, qui prend au piège physiquement les particules de carbone présentes dans les gaz d'échappement du moteur Diesel.

L'adoption du piège des particules est nécessaire pour éliminer presque totalement les émissions de particules carbonées en accord avec les normes de loi actuelles / futures.

Pendant l'utilisation habituelle du véhicule, la centrale de contrôle moteur enregistre une série de données concernant l'usage (période d'utilisation, type de parcours, températures atteintes, etc.) et détermine la quantité de particules accumulées dans le filtre.

Puisque le piège est un système d'accumulation, il doit être régénéré périodiquement (nettoyé) en brûlant les particules de carbone.

La procédure de régénération est gérée automatiquement par la centrale de contrôle moteur selon l'état d'accumulation du filtre et des conditions d'utilisation du véhicule.

Pendant la régénération, les phénomènes suivants peuvent se vérifier: augmentation limitée du ralenti, activation de l'électroventilateur, augmentation limitée des fumées, températures élevées à l'échappement. Ces situations ne doivent pas être interprétées comme des anomalies et n'influencent pas le comportement du véhicule et l'environnement.

En cas de visualisation du message dédié, se référer au paragraphe "Témoins et signalisations".

# SECURITE

CEINTURES DE SECURITE .....	82
PRETENSIONNEURS .....	84
TRANSPORTER LES ENFANTS EN TOUTE SECURITE	87
PREDISPOSITION AU MONTAGE DU SIEGE ENFANT "TYPE ISOFIX" .....	91
AIR BAG FRONTAUX .....	93
AIR BAG LATERAUX (Side bag - Window bag) .....	96

PLANCHE DE  
BORD ET  
COMMANDES

SECURITE

CONDUITE

TEMOINS ET  
SIGNALISATIONS

S'IL VOUS  
ARRIVE

ENTRETIEN DE  
LA VOITURE

CARACTERISTIQUES  
TECHNIQUES

INDEX  
ALPHABETIQUE

## CEINTURES DE SECURITE

### UTILISATION DES CEINTURES DE SECURITE fig. 1

La ceinture doit être endossée en tenant le buste droit et appuyé contre le dossier.

Pour boucler les ceintures, saisir l'agrafe d'accrochage **A** et l'engager dans le siège de la boucle **B**, jusqu'à percevoir le déclic de blocage. Si pendant le déroulement de la ceinture celle-ci devait se bloquer, la laisser s'enrouler légèrement pour dégager le mécanisme puis la dégager de nouveau en évitant des manœuvres brusques.

Pour déboucler les ceintures, appuyer sur le bouton **C**. Accompagner la ceinture pendant son enroulement, pour éviter qu'elle ne s'entortille. Grâce à l'enrouleur, la ceinture s'adapte au corps du passager qui la porte, lui permettant toute liberté de mouvement.



#### ATTENTION

*Ne pas appuyer sur le bouton C pendant la marche.*

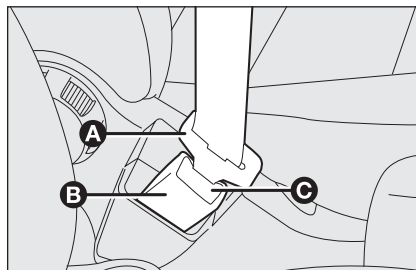

fig. 1

F0G0053m

La voiture garée sur une forte pente, l'enrouleur peut se bloquer, cela est normal. En outre, le mécanisme de l'enrouleur intervient à chaque fois que la ceinture est tirée brusquement ou en cas de freinages brusques, chocs ou virages à une vitesse élevée.

Le siège arrière est muni, pour les places latérales, de ceintures de sécurité inertielles à trois points d'ancrage avec enrouleur. Comme option (seulement pour les voitures homologuées à 5 places), la ceinture du siège central peut être fournie à trois points d'ancrage avec enrouleur ou bien statique (abdominale) pour les versions/marchés où prévu.

ATTENTION Il faut se rappeler qu'en cas de choc violent, les passagers des sièges arrière qui ne portent pas les ceintures non seulement s'exposent personnellement à un grave risque, mais constituent également un danger pour les passagers des places avant.

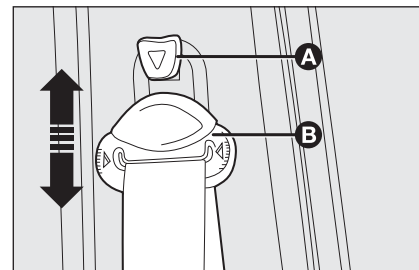

fig. 2

F0G0054m

### REGLAGE EN HAUTEUR DES CEINTURES DE SECURITE (où prévu)

Il est possible d'effectuer le réglage en hauteur en 4 positions différentes.

Pour effectuer le réglage, appuyer sur le bouton **A**-fig. 2 et soulever ou baisser la poignée **B**.

Régler toujours la hauteur des ceintures en l'adaptant à la taille des personnes qui les portent: cette précaution permet de réduire fortement les risques de lésions en cas de choc.

Le réglage correct s'obtient lorsque la sangle passe environ au milieu entre l'extrémité de l'épaule et du cou.

Voir les textes et les figures du paragraphe "Avertissements généraux pour l'utilisation des ceintures de sécurité" dans ce chapitre.



### ATTENTION

Le réglage en hauteur des ceintures de sécurité doit être effectué lorsque la voiture est à l'arrêt.



### ATTENTION

Après le réglage, vérifier toujours que le curseur auquel est fixé l'anneau soit ancré dans l'une des positions prévues. Par conséquent, exercer, le bouton A relâché, une poussée ultérieure pour permettre le dé clic du dispositif d'ancrage au cas où la détente ne s'était pas produite en correspondance de l'une des positions établies.

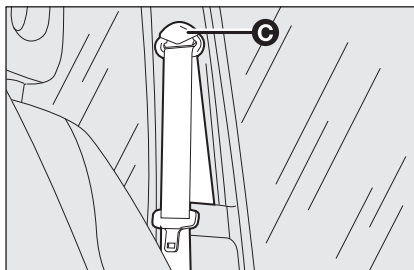

fig. 3

F0G0195m

Sur certaines versions, les ceintures de sécurité avant prévoient un seul point d'ancrage fixe **C**-fig. 3 sur le montant de la porte.

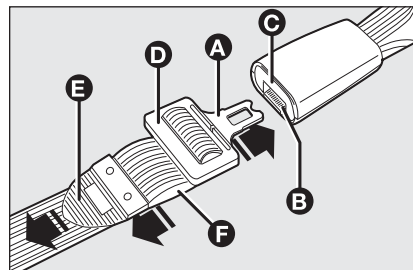

fig. 4

F0G0224m

## UTILISATION DE LA CEINTURE DE LA PLACE CENTRALE

### Ceinture abdominale statique à 2 points (pour les versions/marchés où prévu) fig. 4

Pour boucler la ceinture: introduire l'agrafe d'accrochage **A** dans le siège **B** de la boucle, jusqu'à percevoir le dé clic de blocage.

Pour déboucler la ceinture: appuyer sur le bouton **C**.

Pour régler la ceinture: faire défiler la sangle dans le régleur **D**, en tirant l'extrémité **E** pour serrer et la partie **F** pour desserrer.

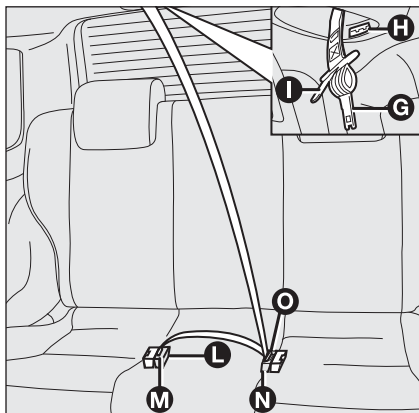

fig. 5

FOG0241m

### Ceinture à trois points avec enrouleur (pour les versions/marchés où prévu) fig. 5

La ceinture est dotée d'une double boucle et d'une double agrafe d'accrochage.

Pour prédisposer l'utilisation de la ceinture, extraire les agrafes du siège de l'enrouleur et tirer la ceinture, en faisant défiler la sangle soigneusement tout en évitant qu'elle s'entortille ou qu'elle soit enlevée brusquement, puis boucler l'agrafe **G** dans le siège de la boucle **L** qui prévoit le bouton **M** noir.

Pour porter la ceinture, faire coulisser encore la sangle et engager l'agrafe d'accrochage **I** dans le siège correspondant à sa propre boucle **N**.

Pour déboucler la ceinture: appuyer sur le bouton **O** et accompagner la sangle pendant l'enroulement pour éviter qu'elle s'entortille.

Agrandissement du coffre à bagages: déboucler la sangle en utilisant le bouton noir **M** et accompagner son enroulement pour éviter qu'elle s'entortille; placer les agrafes **I** et **G**, en les superposant, dans le système de retenue **H** obtenu dans le siège de l'enrouleur.

ATTENTION Après avoir placé les sièges en condition de marche, rétablir les conditions d'utilisation de la ceinture décrites précédemment.



#### ATTENTION

*Il faut se rappeler qu'en cas de choc violent, les passagers des sièges arrière qui ne portent pas les ceintures constituent également un danger pour les passagers des places avant.*

## PRETENSIONNEURS

Pour rendre encore plus efficace l'action des ceintures de sécurité, la voiture est équipée de prétensionneurs, qui en cas d'un choc violent, rappellent de quelques centimètres la sangle des ceintures en assurant ainsi l'adhérence parfaite des ceintures aux corps des occupants, avant que commence l'action de retenue.

Le blocage de l'enrouleur indique que le dispositif a été activé; la sangle de la ceinture n'est plus récupérée même si elle est accompagnée.

ATTENTION Pour avoir le maximum de protection possible de l'action du prétensionneur, placer la ceinture de manière qu'elle adhère parfaitement au buste et au bassin.

Pendant l'intervention du prétensionneur, une légère émission de fumée peut se vérifier; cette fumée n'est pas nocive et n'indique pas un début d'incendie.

Le prétensionneur ne nécessite d'aucun entretien ni graissage. Toute modification apportée à son état primitif invalide son efficacité. Si, suite à des événements naturels exceptionnels (par ex. inondations, bourrasques, etc.), le dispositif est entré en contact avec de l'eau et de la boue, le remplacer obligatoirement.



## ATTENTION

**Le prétensionneur ne peut être utilisé qu'une seule fois. Après son intervention, s'adresser au Réseau Après-vente Fiat pour le faire remplacer. Pour connaître la validité du dispositif lire l'étiquette située sur la tôle bord porte: à l'approche de cette échéance, s'adresser au Réseau Après-vente Fiat pour effectuer le remplacement du dispositif.**



**Toute opération comportant des chocs, des vibrations ou des réchauffements localisés (supérieures à 100°C pour une durée de 6 heures maximum) dans la zone du prétensionneur peut provoquer son endommagement ou son déclenchement; dans ces conditions ne rentrent pas les vibrations produites par les aspérités de la chaussée ou le franchissement accidentel de petits obstacles tels que trottoirs, etc. En cas de besoin, s'adresser au Réseau Après-vente Fiat.**

## LIMITEURS DE CHARGE

Pour augmenter la sécurité des passagers en cas d'accident, les enrôleurs sont équipés, à l'intérieur, d'un dispositif qui permet de doser la force en agissant sur les épaules et le thorax pendant l'action de retenue de la ceinture en cas de choc frontal.

## AVERTISSEMENTS GENERAUX POUR L'UTILISATION DES CEINTURES DE SECURITE

Le conducteur est tenu à observer (et faire observer aux passagers) toutes les dispositions de lois locales en ce qui concerne le caractère obligatoire et les modalités du port des ceintures. Attacher toujours les ceintures de sécurité avant de se mettre en route.

L'utilisation des ceintures de sécurité est également nécessaire pour les femmes enceintes: le risque de lésions en cas de choc étant nettement moindre pour elles et leur enfant si elles attachent leur ceinture. Les femmes enceintes doivent placer la partie inférieure de la sangle beaucoup plus bas, de façon à ce qu'elle passe sur le bassin et sous le ventre (comme indiqué sur la fig. 6).

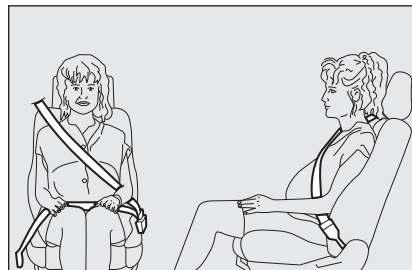

fig. 6

F0G0046m



## ATTENTION

**Pour garantir le maximum de protection, il est recommandé de tenir le dossier dans la position la plus droite possible, d'y appuyer le dos et la ceinture bien adhérente au buste et au bassin. Boucler toujours les ceintures aussi bien des places avant que des places arrière! Voyager sans les ceintures bouclées augmente le risque de lésions graves ou de décès en cas de choc.**



## ATTENTION

**Il est strictement interdit de démonter ou d'altérer les composants de la ceinture de sécurité et du prétensionneur. Toute intervention doit être effectuée par du personnel qualifié et autorisé. S'adresser toujours au Réseau Après-vente Fiat.**

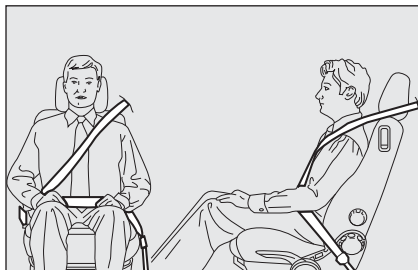

fig. 7

FOG0044m

**ATTENTION** La sangle de la ceinture ne doit pas être entortillée. La partie supérieure doit passer sur l'épaule et traverser la poitrine en diagonale. La partie inférieure doit adhérer au bassin (comme indiqué dans la **fig. 7**) et non pas à l'abdomen du passager. Ne pas utiliser de dispositifs (pinces, arrêts, etc.) qui empêchent l'adhérence au corps des passagers.



fig. 8

FOG0045m

**ATTENTION** Chaque ceinture doit être utilisée uniquement par une seule personne: ne pas transporter les enfants sur les genoux des passagers en utilisant la même ceinture de sécurité pour la protection de tous les deux **fig. 8**. En général, n'attacher aucun objet sur la personne.



### ATTENTION

*Si la ceinture a été soumise à une forte sollicitation, par exemple suite à un accident, elle doit être remplacée entièrement en même temps que les ancrages, les vis de fixation de ces derniers et les prétensionneurs; en effet, même si elle ne présente pas de défauts visibles, la ceinture pourrait avoir perdu ses propriétés de résistance.*

## ENTRETIEN DES CEINTURES DE SECURITE

Pour un entretien correct des ceintures de sécurité, suivre attentivement les règles suivantes:

- utiliser toujours les ceintures avec la sangle bien détendue, non entortillée; vérifier que cette dernière puisse se déplacer librement sans empêchements;
- en cas d'accident assez important, il est conseillé de remplacer la ceinture utilisée, même si apparemment elle ne semble pas endommagée. Remplacer de toute manière la ceinture en cas d'activation des prétensionneurs;
- pour nettoyer les ceintures, les laver à la main avec de l'eau et du savon neutre, les rincer et les laisser sécher à l'ombre. Ne pas se servir de détergents forts, ni d'eau de javel ou de colorants ni d'autre substance chimique pouvant affaiblir les fibres;
- éviter que les enrouleurs ne soient pas mouillés: leur fonctionnement correct n'est garanti que s'ils ne subissent pas d'infiltration d'eau;
- remplacer la ceinture lorsqu'elle présente des traces d'usure ou des coupures.

## TRANSPORTER LES ENFANTS EN TOUTE SECURITE

Pour une meilleure protection en cas de choc, tous les passagers doivent voyager assis et attachés aux moyens des systèmes de retenue prévus.

Ce qui vaut encore plus pour les enfants.

Cette prescription est obligatoire, selon la directive 2003/20/CE, dans tous les pays membres de l'Union Européenne.

Chez les enfants, par rapport aux adultes, la tête est proportionnellement plus grande et plus lourde par rapport au reste du corps, tandis que les muscles et la structure osseuse ne sont pas complètement développés.

Il est, par conséquent, nécessaire, pour leur retenue correcte en cas de choc, d'utiliser des systèmes différents des ceintures des adultes.

Les résultats de la recherche sur la meilleure protection des enfants sont exposés dans la Norme Européenne ECE-R44, qui, outre à les rendre obligatoires, subdivise les systèmes de retenue en cinq groupes:

Groupe 0	- jusqu'à 10 kg de poids
Groupe 0+	- jusqu'à 13 kg de poids
Groupe 1	9 - 18 kg de poids
Groupe 2	15 - 25 kg de poids
Groupe 3	22 - 36 kg de poids



### ATTENTION



**GRAVE DANGER** Les sièges pour enfants ne doivent pas être montés tournés vers l'arrière sur le siège avant en présence d'air bag frontal côté passager activé. L'activation de l'air bag, en cas de choc, pourrait produire des lésions mortelles à l'enfant transporté. Il est recommandé de transporter toujours les enfants sur le siège arrière, car c'est dans cet endroit qu'ils sont le mieux protégés en cas de collision. En tous cas, les sièges pour enfants ne doivent absolument pas être montés sur le siège avant des voitures équipées d'air bag côté passager, car en se gonflant, pourrait causer des lésions voire mortelles, indépendamment de la gravité du choc qui en a provoqué l'activation. En cas de nécessité, les enfants peuvent être placés sur le siège avant des voitures équipées de dispositif de désactivation de l'air bag frontal côté passager. Dans ce cas il est absolument nécessaire de contrôler, au moyen du témoin  sur le tableau de bord, l'effective désactivation (voir "Air bag frontal côté passager" au paragraphe "Air bag frontaux"). Par ailleurs, le siège côté passager devra être réglé dans la position la plus arriérée, afin d'éviter des contacts éventuels entre le siège-enfant et la planche.

Tous les dispositifs de retenue doivent indiquer les données d'homologation, avec la marque de contrôle, sur une étiquette, qui ne doit jamais être enlevée, fixée solidement au siège-enfant.

Au-delà de 1,50 m de taille, du point de vue des systèmes de retenue, les enfants sont assimilés aux adultes et utilisent normalement les ceintures.

Dans la Lineaccessori Fiat sont disponibles des sièges pour enfants pour chaque groupe de poids. On conseille ce choix car il ont été conçus et contrôlés de manière spécifique pour les voitures Fiat.

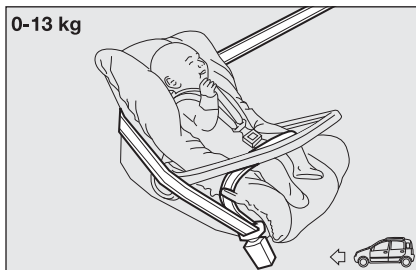

fig. 9

F0G0047m

**GROUPE 0 et 0+**

Les bébés jusqu'à 13 kg doivent être transportés tournés vers l'arrière sur un siège pour enfant en forme de berceau, qui en soutenant la tête, ne provoque pas de sollicitations sur le cou en cas de brusques décélérations.

Le berceau est attaché à l'aide des ceintures de sécurité de la voiture, comme le montre la **fig. 9** et doit retenir à son tour l'enfant avec les ceintures incorporées.

**ATTENTION**

*Les figures sont fournies uniquement à titre indicatif pour le montage. Monter le siège selon les instructions qui doivent obligatoirement l'accompagner.*

**ATTENTION**

*Il existe des sièges pour enfants qui couvrent les groupes de poids 0 et 1 avec une attache à l'arrière des ceintures du véhicule et des ceintures spéciales pour retenir l'enfant. A cause de leur masse, ils peuvent être dangereux s'ils sont montés de manière impropre (par exemple s'ils sont rattachés aux ceintures de la voiture avec un coussin interposé). Il faut respecter scrupuleusement les instructions de montage fournies.*

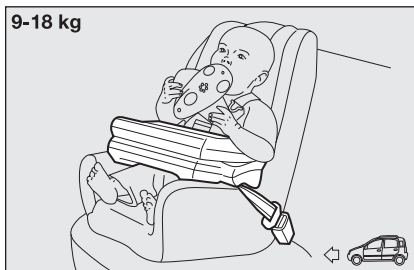

fig. 10

F0G0048m

**GROUPE I**

A partir de 9 jusqu'à 18 kg de poids, les enfants peuvent être transportés tournés vers l'avant, avec des sièges dotés de coussin avant, au moyen duquel la ceinture de sécurité de la voiture retient à la fois l'enfant et le siège **fig. 10**.

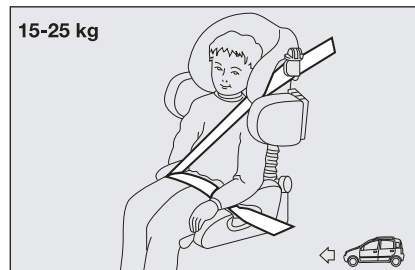

fig. 11

F0G0049m

**GROUPE 2**

Les enfants de 15 à 25 kg de poids peuvent être retenus directement par les ceintures de la voiture **fig 11**.

Les sièges pour enfant n'ont plus que la fonction de positionner correctement l'enfant par rapport aux ceintures, de façon à ce que la partie diagonale adhère à la poitrine et jamais au cou et que la partie horizontale adhère au bassin et non pas à l'abdomen de l'enfant.

**ATTENTION**

*Les figures sont fournies uniquement à titre indicatif pour le montage. Monter le siège selon les instructions qui doivent obligatoirement l'accompagner.*



fig. 12

### GRUPE 3

Pour les enfants de 22 à 36 kg de poids l'épaisseur de la poitrine est telle que le dossier d'espacement n'est plus nécessaire.

La **fig. 12** est un exemple de position correcte de l'enfant sur le siège arrière.

Au-delà de 1,50 m de taille, les enfants peuvent mettre les ceintures comme les adultes.



#### ATTENTION

**Les figures sont fournies uniquement à titre indicatif pour le montage. Monter le siège selon les instructions qui doivent obligatoirement l'accompagner.**

## UTILISATION CORRECTE DES SIEGES-AUTO

La Fiat Panda est conforme au nouveau Règlement Européen 2000/3/CE qui règle le montage des sièges enfant sur les différents sièges de la voiture selon le tableau suivant:

Groupe	Groupes de poids	Passager avant	Passager arrière	Passager central
Groupe 0, 0+	jusqu'à 13 kg	U	U	*
Groupe 1	9-18 kg	U	U	*
Groupe 2	15-25 kg	U	U	*
Groupe 1	22-36 kg	U	U	*

Légende:

U = indiqué pour les systèmes de retenue de la catégorie "Universelle" selon le Règlement Européen ECE-R44 pour les "Groupes" indiqués.

(\*) En correspondance de la place centrale arrière avec ceinture abdominale (sans enrouleur), ne peut être monté aucun type de siège.

Récapitulons ci-après les normes de sécurité principales à suivre pour le transport d'enfants:

- La position conseillée pour l'installation des sièges enfants est sur le siège arrière, car c'est dans cet endroit qu'ils sont le mieux protégés en cas de collision.
  - En cas de désactivation de l'air bag frontal côté passager, contrôler toujours au moyen de l'allumage permanent du témoin correspondant \* (jaune ambre) sur le tableau de bord, l'effective désactivation.
  - Respecter scrupuleusement les instructions fournies avec le siège, que le fournisseur doit obligatoirement joindre. Conservez-les dans la voiture avec les documents et la présente notice. Ne pas utiliser de sièges-enfants sans instructions d'utilisation.
  - Vérifier toujours par une traction sur la sangle l'effectif accrochage des ceintures.
- Chaque système de retenue est rigoureusement à une place: ne jamais y transporter deux enfants simultanément.
  - Vérifier toujours que les ceintures n'appuient pas sur le cou de l'enfant.
  - Pendant le voyage, ne permettez pas à l'enfant d'assumer des positions anormales ou de déboucler sa ceinture.
  - Ne jamais transporter d'enfants dans les bras, pas même des bébés. Personne n'est en mesure de les retenir en cas de choc.
  - En cas d'accident, remplacer le siège pour enfant par un neuf.

**ATTENTION**

*En présence d'air bag passager ne jamais placer sur le siège avant des sièges pour enfants, car ces derniers ne doivent jamais voyager sur le siège avant.*

## PREEQUIPEMENT AU MONTAGE DU SIEGE ENFANT "TYPE ISOFIX" (lorsqu'il est prévu)

La voiture est prédisposée pour le montage des sièges type Isofix, un nouveau système unifié européen pour le transport des enfants. type Isofix est une possibilité en plus qui n'empêche pas l'utilisation des sièges traditionnels. Le siège type Isofix couvre trois groupes de poids: 0, 0+ et I.

A cause du différent système d'ancrage, le siège doit être fixé au moyen des agrafes métalliques, placées entre le dossier et le coussin arrière ou dans le revêtement du siège arrière, identifiables par les boutons **A**-fig. 13.

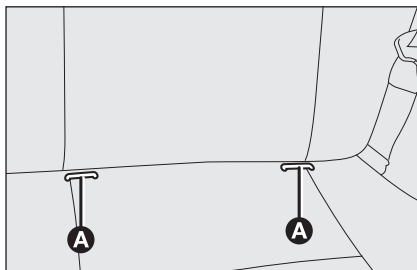

fig. 13

FOG0055m

Il est possible d'effectuer un montage mixte des sièges, c'est à dire monter un siège traditionnel à gauche, et un type Isofix à droite.

A cause de l'encombrement différent, il est cependant possible de monter sur le siège arrière jusqu'à un maximum de deux sièges type Isofix sur les attelages prévus ou bien trois sièges enfants traditionnels fixés aux ceintures de sécurité. Sur le siège avant il est possible de monter uniquement des sièges traditionnels.

Se rappeler que, en cas d'utilisation des sièges enfant type Isofix, ne peuvent être utilisés que ceux conçus, expérimentés et homologués pour la voiture.



### ATTENTION

Monter le siège-enfant uniquement lorsque la voiture est à l'arrêt. Le siège-enfant est correctement ancré aux agrafes de prédisposition uniquement lorsque l'on perçoit les déclics de blocage. Suivre scrupuleusement les instructions de montage, démontage et de mise en place, que le Constructeur doit obligatoirement fournir avec le siège.

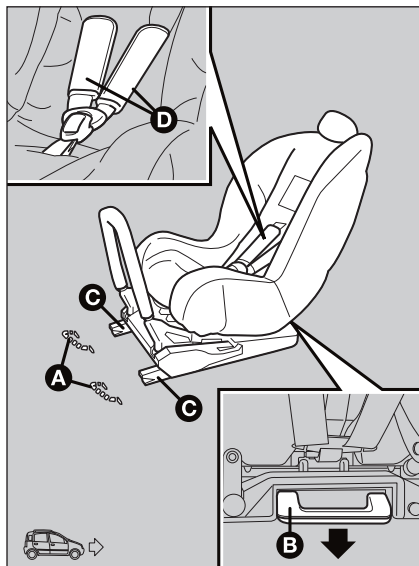

fig. 14

F0GXXXXm

## MONTAGE DU SIÈGE-ENFANT TYPE ISOFIX

### Groupes 0 et 0+

Pour les enfants de ce groupe de poids (pour les enfants jusqu'à 13 kg de poids) le siège est tourné vers l'arrière et l'enfant est soutenu par les ceintures **D**-fig. 14 du siège.

Lorsque l'enfant grandit et passe au groupe de poids I le siège doit être remonté dans le sens de la marche.

Pour le montage correct du siège-enfant, procéder ainsi:

- s'assurer que le levier de décrochage **B** soit en position de repos (rentré);
- identifier les agrafes de prédisposition **A** et placer ensuite le siège enfant avec les dispositifs d'ancrage **C** alignés aux agrafes;
- pousser le siège enfant jusqu'à percevoir les dé clics qui assurent l'accrochage;
- vérifier le blocage en essayant de secouer avec force le siège: en effet, les mécanismes de sécurité incorporés, empêchent le blocage correct avec une seule agrafe bloquée.

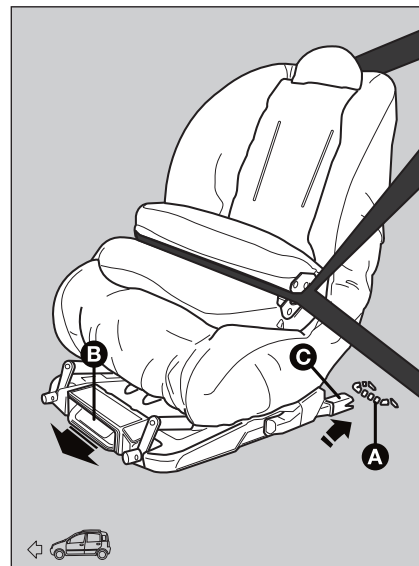

fig. 15

F0G0052m

### Groupe I

Pour le montage correct du siège-enfant, procéder comme suit:

- s'assurer que le levier de décrochage **B**-fig. 15 soit en position de repos (rentré);
- identifier les agrafes de prédisposition **A** et ensuite placer le siège avec les dispositifs d'ancrage **C** alignés aux agrafes;

- ❑ pousser le siège-enfant jusqu'à percevoir les déclics qui assurent l'accrochage;
- ❑ vérifier le blocage en essayant de secouer avec force le siège: en effet, les mécanismes de sécurité incorporés, empêchent le blocage correct avec une seule agrafe bloquée.

Dans ce cas l'enfant est retenu aussi bien par les ceintures de la voiture que par la sangle supérieure: se rapporter à la notice du siège pour le passage correct des ceintures de la voiture sur le siège.

## AIR BAG

La voiture est équipée (pour certaines versions/marchés) d'air bag frontaux pour le conducteur et le passager et d'air bag latéraux avant (side bag - window bag).

### AIR BAG FRONTAUX

Les air bag frontaux (conducteur et passager) protègent les occupants des places avant en cas de chocs frontaux de sévérité moyenne-élevée, au moyen de l'interposition du coussin entre l'occupant et le volant ou la planche de bord.

La non activation des air bag dans les autres types de choc (latéral, arrière, capotages, etc.) n'est pas un indice de mauvais fonctionnement du système.

En cas de choc frontal, une centrale électronique active, lorsqu'il est nécessaire, le gonflage du coussin.

Le coussin se gonfle à l'instant et se place entre le corps des personnes assises à l'avant et les structures qui pourraient les blesser; immédiatement après le coussin se dégonfle.

Les air bag frontaux (conducteur et passager) ne peuvent pas remplacer, mais ils complètent l'utilisation des ceintures de sécurité, qu'il est toujours recommandé d'utiliser, comme d'ailleurs le prescrit la législation en Europe et dans la plupart des pays extraeuropéens.

En cas de choc, une personne qui n'endosse pas les ceintures de sécurité, avance et peut entrer en contact avec le coussin pendant son déploiement. Dans cette condition la protection du coussin est réduite.

Les air bag frontaux peuvent ne pas s'activer dans les cas suivants:

- dans les cas de chocs avec des objets très déformables qui n'intéressent pas la surface frontale de la voiture (par ex. pare-chocs contre les barrières de protection);
- enfoncement sous d'autres véhicules ou de barrière de protection (par exemple sous camions ou guard rail);

car ils pourraient n'offrir aucune protection supplémentaire par rapport aux ceintures de sécurité et, par conséquent, leur activation s'avère inopportune. La non activation dans ces cas n'est donc pas un indice de fonctionnement défectueux du système.



### ATTENTION

*N'appliquer ni adhésifs ni autres objets sur le volant ou sur la console de l'air bag côté passager ou sur le revêtement latéral côté toit. Ne pas poser d'objets sur la planche côté passager (par ex. téléphones portables) car ils pourraient interférer à l'ouverture correcte de l'air bag côté passager et, de plus, provoquer de graves lésions aux occupants de la voiture.*

Les air bag frontaux côté passager et conducteur sont étudiés et calibrés pour améliorer la protection d'une personne portant les ceintures de sécurité.

Au moment du gonflage maximum, son volume est donc tel qu'il occupe la plus grande partie de l'espace entre la planche et le passager.

En cas de chocs frontaux de faible sévérité (qui n'exigent que l'action de retenue exercée sur les ceintures de sécurité), les air bag ne s'activent pas. Il est cependant nécessaire d'utiliser les ceintures de sécurité, qui, en cas de choc frontal, assurent de toute façon une position correcte de l'occupant.

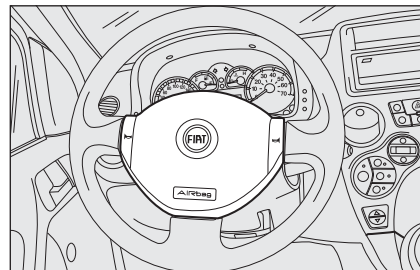

fig. 16

F0G0056m

## AIR BAG FRONTAL COTE CONDUCTEUR fig. 16

Il est formé d'un coussin à gonflage instantané placé dans un logement approprié placé au centre du volant.

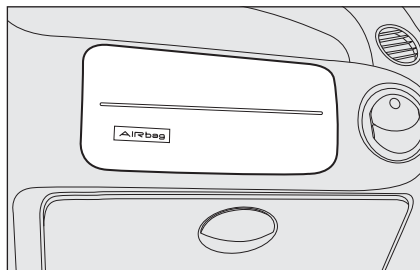

fig. 17

FOG0057m

## AIR BAG BAG FRONTAL COTE PASSAGER fig. 17

Il est formé d'un coussin à gonflage instantané placé dans un logement approprié dans la planche de bord, avec un coussin ayant un volume plus important par rapport à celui du côté conducteur.



### ATTENTION

**GRAVE DANGER** Les sièges pour enfants ne doivent pas être montés tournés vers l'arrière sur le siège avant en présence d'air bag côté passager activé. L'activation de



*l'air bag, en cas de choc, pourrait produire des lésions mortelles à l'enfant transporté. En cas de nécessité, désactiver quand même toujours l'air bag côté passager quand le siège enfant est placé sur le siège avant. De plus, le siège côté passager devra être réglé dans la position la plus arrière, afin d'éviter des contacts éventuels du siège pour enfants avec la planche. Même en l'absence d'obligation légale à ce sujet, il est conseillé, pour une meilleure protection des adultes, de réactiver immédiatement l'air bag, dès que le transport des enfants n'est plus nécessaire.*

## DESACTIVATION MANUELLE DE L'AIR BAG FRONTAL COTE PASSAGER

S'il était nécessaire de transporter l'enfant sur le siège avant, la voiture dispose de toute façon d'un air bag frontal côté passager qui peut se désactiver.

La désactivation/réactivation de l'air bag s'effectue en actionnant, le contacteur en position **STOP**, à l'aide de la clé de contact, l'interrupteur prévu se trouvant dans la boîte à gants.

La clé peut être introduite et enlevée dans les deux positions.

**ATTENTION** Agir sur l'interrupteur uniquement lorsque le moteur est coupé et la clé de contact enlevée.

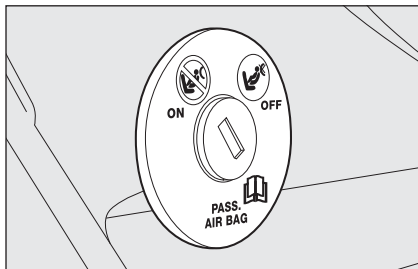





fig. 18

F0G0170m

L'interrupteur à clé a deux positions **fig. 18**:

- air bag frontal passager actif (position **ON**  sur le tableau de bord éteint; il est absolument interdit de transporter des enfants sur le siège avant.
- air bag frontal passager désactivé (position **OFF**  sur le tableau de bord allumé; il est possible de transporter des enfants protégés par des systèmes de retenue appropriés, sur le siège avant.

Le témoin  sur le tableau de bord reste allumé en permanence jusqu'à la réactivation de l'air bag passager.

La désactivation de l'air bag frontal passager n'empêche pas le fonctionnement de l'air bag latéral.

## AIR BAG LATÉRAUX (Side bag - Window bag)

### SIDE BAG fig. 19

Il est formé par un coussin, à gonflage instantané, placé dans le dossier du siège avant et sa tâche est de protéger le thorax des occupants en cas de choc latéral de sévérité moyenne/grande.

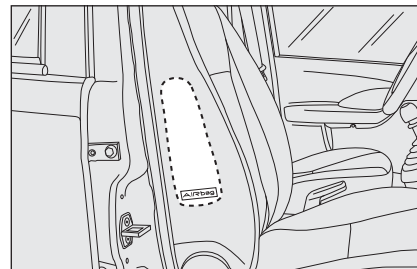

fig. 19

F0G0058m

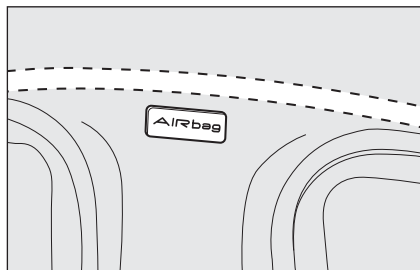

fig. 20

FOG0059m

## WINDOW BAG fig. 20

Ils sont formés par deux coussins à “rideau” logés derrière les revêtements latéraux du toit et couverts par des finitions spéciales qui ont pour fonction de protéger la tête des occupants avant et arrière en cas de choc latéral, grâce à une grande surface de déploiement des coussins.

**ATTENTION** La meilleure protection de la part du système en cas de choc latéral s’obtient en tenant une position correcte sur le siège, en permettant ainsi un déploiement correct du window bag.

**ATTENTION** L’activation des air bag frontaux et/ou latéraux est possible, si la voiture est soumise à des chocs violents qui intéressent la zone sous la coque, comme par exemple, des chocs violents contre des marches, des trottoirs ou des reliefs fixes du sol, des chutes de la voiture dans de grands trous ou creux de la route.

**ATTENTION** L’entrée en service des air bag libère une petite quantité de poussières. Ces poussières ne sont pas nocives et n’indiquent pas un début d’incendie; de plus, la surface du coussin déployé et l’intérieur de la voiture peuvent être recouverts d’un résidu poussiéreux: cette poussière peut irriter la peau et les yeux. Dans ce cas, se laver avec du savon neutre et de l’eau. Les échéances concernant la charge pyrotechnique et le contact spiralé sont indiquées sur l’étiquette prévue à cet effet, placée dans la boîte à gants. A l’approche de ces dates d’échéance, s’adresser aux Réseau Après-vente Fiat pour effectuer le remplacement.

**ATTENTION** En cas d’accident où l’un quelconque des dispositifs de sécurité s’est activé, s’adresser au Réseau Après-vente Fiat pour faire remplacer ceux qui se sont activés et faire vérifier l’intégrité du système.

Toute intervention de vérification, de réparation et de remplacement concernant l’air bag doit être effectuée auprès du Réseau Après-vente Fiat.

En cas de mise à la ferraille de la voiture, il faut s’adresser au Réseau Après-vente Fiat pour faire désactiver le système, de plus, en cas de changement de propriété de la voiture, il est indispensable de communiquer au nouveau propriétaire les modalités d’emploi et les avertissements ci-dessus et lui fournir la “Notice d’Entretien”.

**ATTENTION** L’activation des prétensionneurs, des air bag frontaux, des air bag latéraux est décidée de manière différenciée en fonction du type de choc. La non-activation de l’un ou de plusieurs d’entre eux n’indique donc pas un fonctionnement défectueux du système.



### ATTENTION

**Ne pas voyager avec la tête, les bras ou les coudes sur la porte, sur les vitres et dans la zone du windowbag afin d’éviter des possibles lésions pendant la phase de déploiement.**



### ATTENTION

**Ne jamais se pencher avec la tête ou les bras ou les coudes en dehors des vitres.**

## INFORMATIONS GENERALES

**ATTENTION**

Si le témoin  ne s'allume pas en tournant la clé sur MAR ou bien s'il reste allumé pendant la marche, une anomalie dans les systèmes de retenue peut être présente; dans ce cas, les air bag ou les prétensionneurs pourraient ne pas s'activer en cas d'accident ou, dans un nombre plus limité de cas, s'activer de façon erronée. Avant de poursuivre, contacter le Réseau Après-vente Fiat pour le contrôle immédiat du système.

**ATTENTION**

Ne pas couvrir le dossier des sièges avant avec des housses ou des revêtements, qui ne sont pas prédisposés pour être utilisés avec le Side-bag.

**ATTENTION**

Ne pas voyager en tenant des objets sur les genoux, devant la poitrine ou en tenant une pipe, un crayon, etc. entre les dents. En cas de choc avec intervention de l'air bag, vous pourriez vous blesser sérieusement.

**ATTENTION**

Conduire en gardant constamment les mains sur la couronne du volant. En cas d'intervention de l'air bag, celui-ci pourra ainsi se gonfler, sans rencontrer d'obstacles. Ne pas conduire le corps plié en avant, mais veiller à ce que le dossier soit bien droit et que le dos s'y appuie parfaitement.

**ATTENTION**

Si la voiture a fait l'objet de vol ou de tentative de vol, si elle a subi des actes de vandalisme ou des inondations, faire contrôler le système air bag par le Réseau Après-vente Fiat.

**ATTENTION**

La clé de contact introduite et en position MAR, même si le moteur est coupé, les air bag peuvent s'activer même si la voiture est à l'arrêt, au cas où celle-ci soit heurtée par une voiture en marche. Par conséquent, même si la voiture est à l'arrêt, les enfants ne doivent en aucun cas être placés sur le siège avant. D'autre part, il faut se rappeler que si la clé est introduite et tournée sur STOP aucun dispositif de sécurité (air bag ou prétensionneurs) ne s'active en cas de choc; la non-activation de ces dispositifs, dans ces cas, ne peut être considérée, par conséquent, comme un indice de fonctionnement défectueux du système.



### ATTENTION

En tournant la clé de contact sur MAR, le témoin \* (avec interrupteur de désactivation air bag frontal côté passager en position ON) s'allume et clignote pendant quelques secondes, pour rappeler que l'air bag passager s'activera en cas de choc, après quoi il doit s'éteindre.



### ATTENTION

L'activation de l'air bag frontal est prévue en cas de chocs d'intensité supérieure à celle qui fait activer les prétensionneurs. Pour des chocs compris dans l'intervalle entre les deux limites d'activation, il est pourtant normal que les seuls prétensionneurs s'activent.



### ATTENTION

L'air bag n'est pas destiné à remplacer les ceintures de sécurité, mais à accroître leur efficacité. De plus, étant donné que les air bag frontaux n'interviennent pas en cas de chocs frontaux à basse vitesse, de chocs latéraux ou arrière ou de renversements, les passagers ne sont protégés que par les ceintures de sécurité qui doivent donc toujours être bouclées.



### ATTENTION

Ne pas laver les dossiers à l'eau ou à la vapeur sous pression (à la main ou dans les stations de lavage automatique pour sièges).



### ATTENTION

Ne pas accrocher des objets rigides aux crochets portemanteaux ou aux poignées de soutien.



# CONDUITE

DEMARRAGE DU MOTEUR .....	102
A L'ARRET .....	104
UTILISATION DE LA BOITE DE VITESSES MANUELLE .....	105
CONSOMMATION DE CARBURANT .....	106
ATTELAGE DE REMORQUES .....	107
PNEUS A NEIGE .....	111
CHAINES A NEIGE .....	111
NON-UTILISATION PROLONGEE DE LA VOITURE .....	112

PLANCHE DE  
BORD ET  
COMMANDES

SECURITE

CONDUITE

TEMONS ET  
SIGNALISATIONS

S'IL VOUS  
ARRIVE

ENTRETIEN DE  
LA VOITURE

CARACTERISTIQUES  
TECHNIQUES

INDEX  
ALPHABETIQUE

## DEMARRAGE DU MOTEUR

La voiture est munie d'un dispositif électronique d'antidémarrage du moteur: au cas où la voiture ne démarre pas, voir au paragraphe "Le système Fiat CODE" au chapitre "Planche de bord et commandes".

Lors des premières secondes de fonctionnement, surtout après une longue inactivité, on peut percevoir un niveau plus élevé de bruits du moteur. Ce phénomène, qui ne compromet pas le fonctionnement et la fiabilité, est une caractéristique des poussoirs hydrauliques: le système de distribution choisi pour les moteurs à essence de Votre voiture afin de contribuer à la limitation des interventions d'entretien.



*Il est recommandé, au cours de la première période d'utilisation, de ne pas pousser la voiture à fond (par exemple, accélérations exaspérées, parcours excessivement longs aux régimes maxi, freinages trop intensifs, etc.).*



*Le moteur éteint, ne pas laisser la clé de contact sur **MAR** pour éviter qu'une absorption inutile de courant ne décharge la batterie.*



### ATTENTION

*Il est extrêmement dangereux de faire fonctionner le moteur dans un local fermé. Le moteur consomme de l'oxygène et dégage de l'anhydride carbonique, de l'oxyde de carbone et d'autres gaz toxiques.*



### ATTENTION



*Il faut se rappeler qu'aussi longtemps que le moteur n'est pas lancé, le servofrein et la direction assistée ne sont pas actifs, par conséquent il est nécessaire d'exercer un effort plus grand sur la pédale du frein et sur le volant.*

## PROCEDURE POUR LES VERSIONS A ESSENCE

Procéder ainsi:

- serrer le frein à main;
- placer le levier de la boîte à vitesses au point mort;
- enfoncer à fond la pédale de l'embrayage, sans enfoncer l'accélérateur;
- tourner la clé de contact sur **AVV** et la relâcher dès que le moteur tourne.





Si le démarrage ne se produit pas lors de la première tentative, ramener la clé sur **STOP** avant de répéter la manœuvre de démarrage.

Si, la clé en position **MAR** le témoin  sur le tableau de bord reste allumé en même temps que le témoin  il est conseillé de ramener la clé en position **STOP** puis de nouveau sur **MAR**; si le témoin reste allumé, essayer avec les autres clés fournies avec la voiture.

Si le démarrage est difficile, recourir au démarrage de secours (voir "Démarrage de secours" au chapitre "S'il vous arrive") et se rendre auprès du Réseau Après-vente Fiat.

## PROCEDURE POUR LES VERSIONS DIESEL

Procéder ainsi:

- serrer le frein à main;
- placer le levier de la boîte à vitesses au point mort;
- tourner la clé de contact sur **MAR**: sur le tableau de bord s'allument les témoins  et ;
- attendre l'extinction des témoins  e , qui se produit plus rapidement au fur et à mesure que le moteur réchauffe;
- enfoncer à fond la pédale de l'embrayage, sans enfoncer l'accélérateur;
- tourner la clé de contact sur **AVV** immédiatement après l'extinction du témoin . Attendre trop signifie rendre inutile le travail de chauffage des bougies.

Lâcher la clé dès que le moteur tourne.

**ATTENTION** Le moteur froid, en tournant la clé de contact sur **AVV**, il faut lâcher complètement la pédale de l'accélérateur.

Si le démarrage ne se produit pas lors de la première tentative, ramener la clé sur **STOP** avant de répéter la manœuvre de démarrage.

Si, la clé en position **MAR**, le témoin  sur le tableau de bord reste allumé, il est conseillé de ramener la clé en position **STOP** puis de nouveau sur **MAR**; si le témoin reste allumé, essayer avec les autres clés fournies avec la voiture.

Si on n'arrive pas à lancer le moteur, s'adresser au Réseau Après-vente Fiat.



**L'allumage du témoin  de façon clignotante pendant 60 secondes après le démarrage ou pendant un traînement prolongé, signale une anomalie au système de préchauffage des bougies. Si le moteur démarre, on peut utiliser régulièrement la voiture, mais il faut s'adresser le plus tôt possible au Réseau Après-vente Fiat.**

## COMMENT RECHAUFFER LE MOTEUR DES QU'IL A DEMARRE

Procéder ainsi:

- se mettre en marche lentement, en faisant tourner le moteur à des régimes moyens, sans accélérations brusques;
- pendant les premiers kilomètres, ne pas demander à la voiture les performances maximales, mais attendre que l'aiguille de l'indicateur de température liquide de refroidissement moteur commence à bouger.

## DEMARRAGE DE SECOURS

Si le témoin  sur le tableau de bord reste allumé à lumière fixe, on peut effectuer un démarrage de secours en utilisant le code indiqué sur la CODE card (voir la description au chapitre "S'il vous arrive").



**Il faut absolument éviter d'effectuer le démarrage en poussant la voiture, ou en profitant des descentes. Ces manœuvres pourraient provoquer l'afflux de carburant dans le pot d'échappement catalytique et l'endommager de façon irréparable.**

## POUR COUPER LE MOTEUR

Le moteur au ralenti, tourner la clé de contact sur **STOP**.

**ATTENTION** Après un parcours difficile, il convient de laisser “respirer” le moteur avant de l'éteindre, en le faisant tourner au ralenti, pour permettre que la température à l'intérieur du compartiment moteur diminue.



*Le “coup d'accélérateur” avant de couper le moteur est inutile; il contribue seulement à accroître la consommation en carburant et surtout pour les moteurs équipés d'un turbocompresseur, il est nuisible.*

## A L'ARRET

Procéder ainsi:

- éteindre le moteur et serrer le frein à main;
- engager la vitesse (la 1<sup>ère</sup> en montée ou la marche arrière en descente) et braquer les roues.

Si la voiture est sur une pente raide il est conseillé de bloquer les roues avec un coin d'arrêt ou une pierre.

Ne jamais laisser la clé de contact sur **MAR** pour éviter que la batterie ne se décharge, en plus, en descendant de la voiture, enlever toujours la clé.

Ne jamais laisser d'enfants dans la voiture sans surveillance; lorsqu'on quitte la voiture, sortir toujours les clés du contacteur d'allumage et les emmener avec soi.

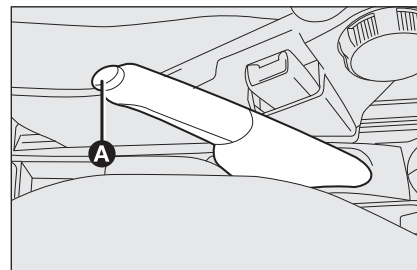

fig. I

F0G0037m

### FREIN A MAIN fig. I

Le levier du frein à main se trouve entre les sièges avant.

Pour serrer le frein à main, tirer le levier vers le haut jusqu'à garantir le blocage de la voiture.

Quatre ou cinq déclics sont normalement suffisants sur un terrain plat, alors que sur une pente raide, la voiture chargée, il en faut neuf ou dix.

**ATTENTION** Dans le cas contraire, s'adresser auprès du Réseau Après-vente Fiat pour effectuer le réglage.

Le frein à main serré et la clé de contact sur **MAR**, sur le tableau de bord s'allume le témoin (Ⓢ).

Pour desserrer le frein à main, procéder ainsi:

- soulever légèrement le levier et appuyer sur le bouton de déblocage **A**;
- tenir écrasé le bouton **A** et baisser le levier. Le témoin (Ⓢ) sur le tableau de bord s'éteint.

Afin d'éviter des mouvements accidentels de la voiture, effectuer cette manœuvre la pédale du frein enfoncée.

## UTILISATION DE LA BOITE DE VITESSES MANUELLE

Pour engager les vitesses, enfoncer à fond l'embrayage et placer le levier de la boîte sur la position désirée (le schéma pour l'engagement des vitesses est indiqué sur la tête du levier **fig. 2**).

**ATTENTION** La marche arrière ne peut être engagée que si la voiture est à l'arrêt. Le moteur démarré, avant d'engager la marche arrière, attendre au moins 2 secondes en tenant la pédale de l'embrayage enfoncée à fond, pour éviter d'endommager les engrenages et de faire grincer les vitesses.

Pour engager la marche arrière **R** à partir du point mort, il faut soulever le collier coulissant **A** placé sous le pommeau et déplacer simultanément le levier vers la droite puis en arrière.

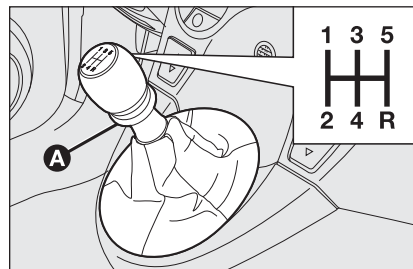

fig. 2

FOG0060m



### ATTENTION

*Pour changer aisément les vitesses, enfoncer toujours à fond la pédale de l'embrayage. Par conséquent, le plancher sous le pédalier ne doit pas présenter d'obstacles: vérifier que les tapis soient toujours bien étendus et ne gênent pas les pédales.*



*Ne pas voyager la main appuyée sur le levier de la boîte car l'effort exercé, même léger, peut à la longue, user les éléments intérieurs de la boîte.*

## CONSUMMATION DE CARBURANT

Ci-après sont indiquées quelques suggestions utiles qui permettent d'obtenir une économie de carburant et de réduire les émissions nocives de CO<sub>2</sub> et d'autres polluants (oxydes d'azote, hydrocarbures imbrûlés, PM poussières fines, etc...)

### RECOMMANDATIONS GENERALES

#### Entretien de la voiture

Entretien de la voiture en effectuant les contrôles et les réglages prévus dans le "Plan d'entretien programmé".

#### Pneus

Contrôler périodiquement la pression des pneus à un intervalle non supérieur à 4 semaines: si la pression est trop basse, les consommations augmentent car la résistance au roulement est plus forte.

#### Charges inutiles

Ne pas charger excessivement le coffre à bagages de la voiture. Le poids de la voiture (surtout dans la circulation en ville), et son assiette influencent fortement ses consommations et la stabilité.

### Accessoires montés sur les barres longitudinales

Enlever les accessoires tels que: les barres transversales, le porte-ski, le porte-bagages, etc. du toit s'ils ne sont pas utilisés. Ces accessoires diminuent la pénétration aérodynamique de la voiture en provoquant une augmentation des consommations. Dans le cas de transport d'objets particulièrement volumineux, utiliser de préférence une remorque.

### Dispositifs électriques

Limiter au temps strictement nécessaire le fonctionnement des dispositifs électriques. La lunette chauffante, les phares supplémentaires, les essuie-glaces, le ventilateur de l'unité de chauffage ont besoin d'énergie notable, en augmentant la consommation de carburant (jusqu'à +25% sur cycle urbain).

### Climatiseur

L'utilisation du climatiseur représente une augmentation des consommations (jusqu'à +20% en moyenne): quand la température extérieure le permet, utiliser de préférence les bouches d'aération.

### Éléments aérodynamiques

L'utilisation d'éléments aérodynamiques, non certifiés au but, peut pénaliser l'aérodynamisme et les consommations.

## STYLE DE CONDUITE

### Démarrage

Ne pas faire chauffer le moteur quand la voiture est arrêtée ni au ralenti ni en régime élevé: dans ces conditions le moteur chauffe beaucoup plus lentement, en augmentant les consommations et les émissions. Il est recommandé, par conséquent, de partir immédiatement et lentement, en évitant des régimes élevés, de cette façon le moteur chauffera plus rapidement.

### Manœuvres inutiles

Eviter les coups d'accélérateur quand vous êtes à l'arrêt au feu rouge ou avant de couper le moteur. Cette dernière manœuvre comme également le "double débrayage", sont absolument inutiles et augmentent les consommations et les émissions polluantes.

### Sélection des vitesses

Dès que les conditions de la circulation et le parcours routier le permettent, passer à une vitesse supérieure. Utiliser un rapport inférieur pour obtenir une accélération brillante comporte une augmentation des consommations.

L'utilisation impropre d'une vitesse supérieure augmente les consommations, les émissions, l'usure du moteur.

## Vitesse maximum

La consommation de carburant augmente notablement si la vitesse augmente. Maintenir autant que possible une vitesse uniforme, en évitant les freinages et les accélérations superflus, qui coûtent en carburant et augmentent également les émissions.

## Accélération

Accélérer violemment en portant le moteur à un régime élevé pénalise notablement les consommations et les émissions: il convient d'accélérer progressivement.

## CONDITIONS D'EMPLOI

### Départ à froid

Des parcours très brefs et des démarrages fréquents à froid ne permettent pas au moteur d'atteindre la température optimale d'exploitation. Il en suit une augmentation significative des consommations (de +15 jusqu'à +30% sur cycle urbain), ainsi que des émissions.

### Situations de grande circulation et conditions routière

Des consommations élevées sont liées à des situations de circulation intense, par exemple, en cas de marche en colonne avec utilisation fréquente des rapports inférieurs de la boîte de vitesses, ou bien dans les grandes villes dans lesquelles sont présents un grand nombre de feux tricolores. De même des parcours tortueux, des routes de montagnes et des surfaces routières en mauvais état exercent une influence négative sur les consommations.

### Arrêts dans la circulation

Pendant des arrêts prolongés (ex. passages à niveau) il est recommandé de couper le moteur.

## ATTELAGE DE REMORQUES

### ATTENTION

Pour l'attelage de roulottes ou de remorques, la voiture doit être munie du crochet d'attelage homologué et d'un équipement électrique approprié. L'installation doit être réalisée par du personnel spécialisé qui délivre une documentation spéciale pour la circulation sur route.

Monter éventuellement des rétroviseurs spécifiques et/ou supplémentaires, en respectant les normes du Code de la Route en vigueur.

Se rappeler qu'une remorque réduit la possibilité de surmonter les pentes maximales, augmente les espaces d'arrêt et les temps de dépassement toujours en fonction du poids global de la remorque.

Dans les descentes, passer à une vitesse inférieure au lieu d'utiliser constamment le frein.

Le poids de la remorque sur le crochet d'attelage de la voiture réduit dans la même mesure la capacité de charge de la voiture. Pour être sûr de ne pas dépasser le poids maximum remorquable (figurant sur la carte de circulation), il faut tenir compte du poids de la remorque à pleine charge, y compris les accessoires et les bagages personnels.

Respecter les limites de vitesse spécifiques de chaque pays pour les véhicules avec tractage de remorque. En tout cas, la vitesse maxi ne doit pas dépasser les 100 km/h.



### ATTENTION

*Le système ABS dont la voiture peut être équipée ne contrôle pas le circuit de freinage de la remorque. Conduire donc avec beaucoup de prudence sur les chaussées glissantes.*



### ATTENTION

*De la façon la plus absolue, il n'est admis aucune modification au système de freinage de la voiture pour la commande du frein de la remorque. Son système de freinage doit être complètement indépendant du système hydraulique de la voiture.*

## INSTALLATION DU CROCHET D'ATTELAGE

Le dispositif d'attelage doit être fixé à la carrosserie par du personnel spécialisé, en respectant d'éventuelles informations supplémentaires et/ou complémentaires fournies par le Constructeur du dispositif.

Le dispositif de tractage doit respecter les réglementations actuelles en vigueur en se référant à la Directive 94/20/CEE et modifications suivantes.

Pour toute version, il faut utiliser un dispositif d'attelage approprié à la valeur de la masse remorquable de la voiture sur laquelle on entend l'installer.

Pour le branchement électrique, il faut adopter un joint unifié, qui est placé en général sur un étrier spécifique fixé au dispositif d'attelage lui-même, et doit être installée sur la voiture une centrale spécifique pour le fonctionnement des lumières extérieures de la remorque.

Les branchements électriques doivent être effectués à l'aide de joints 7 pôles alimentés à 12VDC (normes CUNA/UNI et ISO/DIN) en respectant les indications de référence fournies par le Constructeur de la voiture et/ou le Constructeur du dispositif d'attelage.

Un frein électrique éventuel ou autre (organe électrique, etc.) doit être alimenté directement par la batterie à l'aide d'un câble d'une section inférieure à 2,5 mm<sup>2</sup>.

**ATTENTION** L'utilisation du frein électrique ou d'un organe éventuel doit se produire le moteur tournant.

En plus des dérivations électriques, il est admis de brancher à l'équipement électrique de la voiture seulement le câble d'alimentation du frein électrique et le câble d'un éclairer intérieur de la remorque d'une puissance ne dépassant pas 15W.

Pour les connexions, utiliser la centrale prédisposée à un câble de la batterie non inférieur à 2,5 mm<sup>2</sup>.

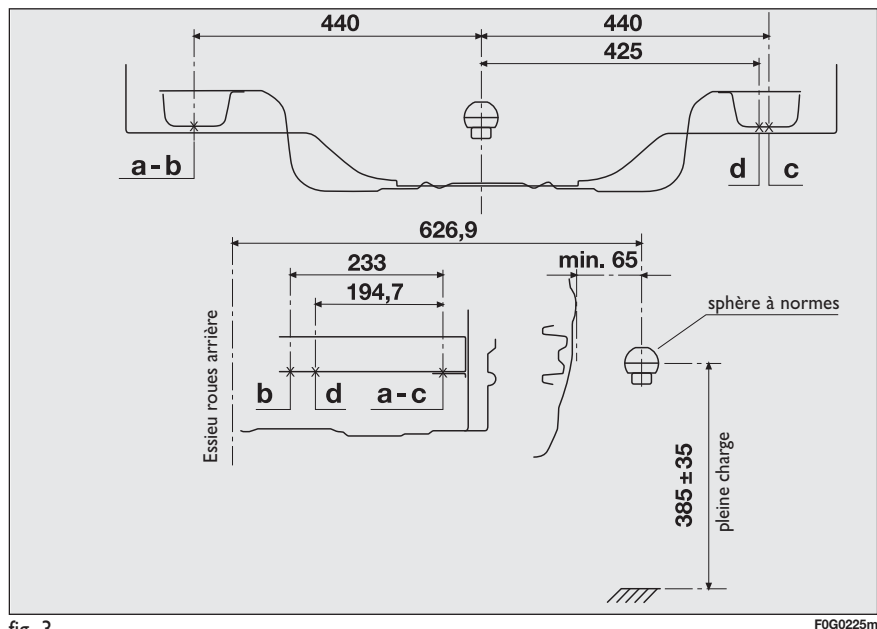

fig. 3

### Schéma de montage fig. 3

La structure du crochet d'attelage doit être fixée aux points indiqués par les lettres "a-b-c-d" pour un total de 4 vis M10.

Le crochet doit être fixé à la caisse, en évitant toute intervention de perçage du pare-chocs arrière, qui s'avère visible une fois le crochet démonté.

**ATTENTION** Il est obligatoire de fixer à la même hauteur de la boule du crochet une plaquette (bien visible) aux dimensions et d'un matériel approprié portant l'inscription suivante:

**CHARGE MAXI SUR LA BOULE 60 kg**

Après le montage, les trous de passage des vis de fixation doivent être scellés, afin d'empêcher des infiltrations éventuelles des gaz d'échappement.

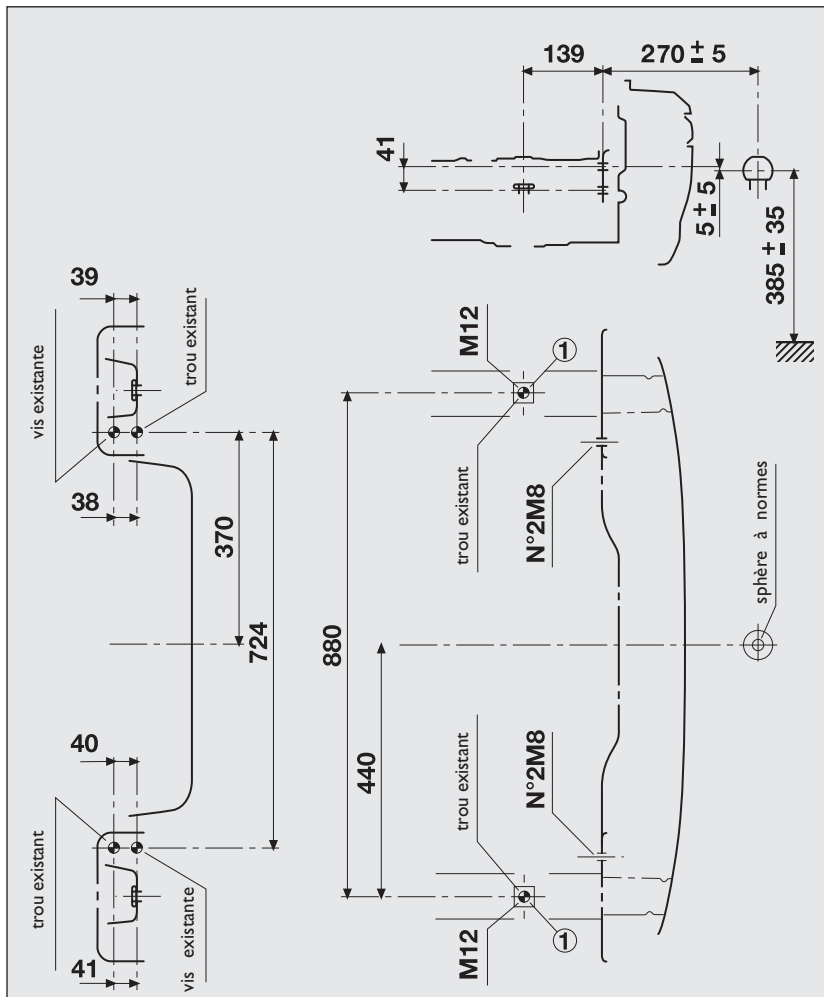



fig. 4

F0G0226m

### Schéma de montage fig. 4

La structure du crochet d'attelage doit être fixée aux points indiqués par  pour un total de 4 vis M8 et 2 vis M12.

Les plaques intérieures I doivent avoir une épaisseur minimum de 6 mm. Il faut fixer le crochet à la coque en évitant tout perçage du pare-chocs arrière, visible lorsque le crochet est démonté.

ATTENTION Il est obligatoire de fixer à la même hauteur de la boule du crochet une plaquette (bien visible) aux dimensions et d'un matériel approprié portant l'inscription suivante:

**CHARGE MAXI SUR LA BOULE 60 kg**

Après le montage, les trous de passage des vis de fixation doivent être scellés, afin d'empêcher des infiltrations éventuelles des gaz d'échappement.

## PNEUS A NEIGE

Utiliser les pneus d'hiver ayant les mêmes dimensions que ceux équipant la voiture.

Le Réseau Après-vente Fiat est heureux de fournir tous conseils sur le choix du pneu le mieux approprié à l'utilisation à laquelle le Client entend le destiner.

Pour le type de pneu à adopter, pour les pressions de gonflage et les caractéristiques des pneus d'hiver, respecter scrupuleusement les indications au paragraphe "Roues" au chapitre "Caractéristiques techniques".

Les caractéristiques d'hiver de ces pneus se réduisent notablement lorsque la profondeur de la chape est inférieure à 4 mm. Dans ce cas, il convient de les remplacer.

En raison de leurs caractéristiques spécifiques, les performances des pneus à neige, en conditions environnementales normales ou en cas de longs parcours sur autoroutes, sont inférieures à celles des pneus qui équipent normalement la voiture. Il est donc nécessaire de limiter leur utilisation aux performances pour lesquelles ils sont homologués.

**ATTENTION** Lorsqu'on utilise des pneus d'hiver ayant un indice de vitesse maximale inférieure à celle que peut atteindre la voiture (augmentée de 5%), placer dans l'habitacle, bien en vue pour le conducteur, un signal de prudence signalant la vitesse maximale admise pour les pneus d'hiver (comme le prévoit la Directive CE).

Monter sur toutes les quatre roues des pneus similaires (marque et profil) pour garantir une meilleure sécurité de marche, au freinage et une bonne manœuvrabilité.

On rappelle qu'il est opportun de ne pas inverser le sens de rotation des pneus.



### ATTENTION

**La vitesse maxi du pneu à neige avec l'indication "Q" ne doit pas dépasser les 160 km/h en respectant les normes en vigueur du Code de circulation routière.**

## CHAINES A NEIGE

L'utilisation dépend des normes en vigueur dans les différents pays.

Les chaînes à neige ne doivent être montées que sur les roues avant (roues motrices).

Contrôler la tension des chaînes à neige après avoir parcouru quelques dizaines de mètres.

**ATTENTION** Les chaînes à neige ne peuvent pas être montées sur la roue compacte de secours. En cas de crevaison d'une roue avant, monter la roue de secours compacte au lieu d'une roue arrière et déplacer celle-ci sur l'axe avant. De cette façon, on dispose de deux roues avant normales et on peut donc monter les chaînes à neige.



**En cas d'utilisation de chaînes, rouler à vitesse modérée; ne pas dépasser 50 km/h. Eviter les trous, ne pas monter sur les trottoirs ou les marches et éviter les longs parcours sur routes déneigées, pour ne pas endommager la voiture et la chaussée.**

## NON-UTILISATION PROLONGEE DE LA VOITURE

Si la voiture doit rester hors service pendant plus d'un mois, suivre les instructions suivantes:

- garer la voiture dans un local couvert, sec, et si possible aéré;
- engager une vitesse;
- veiller à ce que le frein à main ne soit pas serré;
- débrancher la borne négative du pôle de la batterie et vérifier l'état de charge de cette dernière. Cette vérification, pendant le remissage, devra être répétée tous les trois mois. Recharger la batterie si l'indicateur optique présente une couleur foncée sans la zone verte centrale;
- nettoyer et protéger les parties peintes en y appliquant de la cire de protection;
- nettoyer et protéger les parties en métal en utilisant des produits spécifiques se trouvant dans le commerce;
- saupoudrer de talc les balais en caoutchouc de l'essuie-glace avant et arrière et les maintenir écartés des vitres;
- ouvrir légèrement les vitres;
- couvrir la voiture avec une bâche en tissu ou en plastique ajourée. Ne pas utiliser de bâches en plastique compacte, qui empêchent l'évaporation de l'humidité présente à la surface de la voiture;
- gonfler les pneus à une pression de +0,5 bar par rapport à celle normalement prescrite et la contrôler périodiquement;
- au cas où on ne débranche pas la batterie du système électrique, vérifier l'état de charge tous les trente jours et au cas où l'indicateur optique présente une couleur foncée sans la zone verte centrale, se charger de la recharger;
- ne pas vider le circuit de refroidissement du moteur.

# TEMOINS ET SIGNALISATIONS

INFORMATIONS GENERALES .....	114	AVARIE AU SYSTEME DE PROTECTION VOITURE - FIAT CODE .....	119
LIQUIDE DES FREINS INSUFFISANT .....	114	LUNETTE CHAUFFANTE .....	119
FREIN DE STATIONNEMENT SERRE .....	114	AVARIE DES FEUX EXTERIEURS .....	119
AVARIE AIR BAG .....	114	FEUX ANTIBROUILLARD ARRIERE .....	119
AIR BAG COTE PASSAGER DESENCLENCHE.....	115	SIGNALISATION D'AVARIE GENERIQUE .....	120
EXCESSIVE TEMPERATURE DU LIQUIDE DE REFROIDISSEMENT MOTEUR .....	115	AVARIE AU CAPTEUR DE PRESSION HUILE MOTEUR .....	120
CHARGE DE LA BATTERIE INSUFFISANTE .....	116	PRÉSENCE D'EAU DANS LE FILTRE À GAZOLE .....	120
AVARIE AU SYSTEME ABS.....	116	INTERRUPTEUR INERTIEL DE BLOCAGE CARBURANT INTERVENU .....	120
AVARIE EBD .....	116	AVARIE AU SYSTEME ESP .....	120
PRESSION DE L'HUILE MOTEUR INSUFFISANTE ....	116	AVARIE HILL HOLDER .....	120
HUILE DETERIOREE .....	116	FEUX DE POSITION ET FEUX DE CROISEMENT .....	120
AVARIE A LA DIRECTION ASSISTEE ELECTRIQUE "DUALDRIVE" .....	117	FOLLOW ME HOME .....	120
FERMETURE INCOMPLETE DES PORTES .....	117	FEUX ANTIBROUILLARD.....	120
AVARIE AU SYSTEME D'INJECTION (VERSIONS MULTIJET) .....	117	INDICATEUR DE DIRECTION GAUCHE .....	121
AVARIE AU SYSTEME DE CONTROLE MOTEUR EOBD (VERSIONS ESSENCE) .....	117	INDICATEUR DE DIRECTION DROIT .....	121
PIÈGE PARTICULES ENGORGÉ .....	118	ACTIVATION DE LA DIRECTION ASSISTEE ELECTRIQUE "DUALDRIVE" .....	121
RESERVE CARBURANT .....	118	FEUX DE ROUTE .....	121
BOUGIES DE PRECHAUFFAGE .....	118	RISQUE DE VERGLAS SUR LA ROUTE .....	121
AVARIE AU PRECHAUFFAGE DES BOUGIES.....	118	LIMITE DE VITESSE DEPASSEE .....	121
PRESENCE D'EAU DANS LE FILTRE A GAZOLE .....	119	AUTONOMIE LIMITEE .....	121
		SYSTEME ASR .....	121

PLANCHE DE BORD ET COMMANDES

SECURITE

CONDUITE

TEMOINS ET SIGNALISATIONS

S'IL VOUS ARRIVE

ENTRETIEN DE LA VOITURE

CARACTERISTIQUES TECHNIQUES

INDEX ALPHABETIQUE

## TEMOINS ET SIGNALISATIONS

### INFORMATIONS GENERALES

L'allumage du témoin est associé à un message spécifique et/ou à un avertissement sonore si le tableau de bord le permet. Ces signalisations sont **synthétiques et de précaution** et elles ne doivent pas être considérées exhaustives et/ou alternatives à ce qui est indiqué sur cette Notice d'entretien, dont nous recommandons une lecture attentive. En cas de signalisations d'avarie **se rapporter toujours à ce qui est indiqué dans ce chapitre même.**

**ATTENTION** Les signalisations d'avarie qui apparaissent sur l'affichage sont divisées en deux catégories: anomalies **graves** et anomalies **moins graves**.

Les anomalies **graves** visualisent un "cycle" de signalisations répété pendant un temps prolongé.

Les anomalies **moins graves** visualisent un "cycle" de signalisations répété pendant un temps plus limité.

Il est aussi possible d'interrompre le cycle de visualisation des deux catégories en appuyant sur le bouton **MODE**. Le témoin reste allumé sur le tableau de bord jusqu'à ce que la cause du mauvais fonctionnement est éliminée. Pour les messages concernant les versions équipées de la boîte de vitesses Dualogic lire ce qui est décrit sur le Supplément joint à cette Notice.



**LIQUIDE DES FREINS  
INSUFFISANT (rouge)**

**FREIN DE  
STATIONNEMENT  
SERRE (rouge)**

En tournant la clé en position **MAR** le témoin s'allume, mais il doit s'éteindre après quelques secondes.

### Liquide des freins insuffisant

Le témoin s'allume lorsque le niveau du liquide des freins dans le réservoir descend en dessous du minimum, à cause d'une fuite possible de liquide hors du circuit.

Sur certaines versions, l'affichage visualise le message dédié.



### ATTENTION

*Si le témoin (ⓘ) s'allume pendant la marche (en même temps que le message visualisé par l'affichage) s'arrêter immédiatement et s'adresser au Réseau Après-vente Fiat.*

### Frein de stationnement serré

Le témoin s'allume quand le frein de stationnement est serré.

Si la voiture, sur certaines versions, y est associé une alarme sonore.

**ATTENTION** Si le témoin s'allume pendant la marche, vérifier que le frein de stationnement n'est pas serré.



**AVARIE AIR BAG  
(rouge)**

En tournant la clé en position **MAR** le témoin s'allume, mais il doit s'éteindre après quelques secondes.

L'allumage du témoin de manière permanente indique une anomalie au système air bag.

Sur certaines versions, l'affichage visualise le message dédié.





### ATTENTION

Si le témoin  ne s'allume pas en tournant la clé sur **MAR** ou s'il reste allumé pendant la marche, une anomalie dans les systèmes de retenue peut être présente; dans ce cas, les air bag ou les prétensionneurs pourraient ne pas s'activer en cas d'accident ou, dans un nombre plus limité de cas, s'activer de manière erronée. Avant de poursuivre, s'adresser au Réseau Après-vente Fiat pour le contrôle immédiat du système.





### ATTENTION

L'avarie du témoin  (témoin éteint) est signalée par le clignotement au delà des 4 secondes habituelles du témoin  signalant que l'air bag frontal passager est désactivé.







### AIR BAG COTE PASSAGER DESACTIVE (jaune ambre)

Le témoin  s'allume en désactivant l'air bag frontal côté passager.

L'air bag frontal côté passager enclenché, en tournant la clé sur **MAR**, le témoin  s'allume à lumière fixe pendant environ 4 secondes, il clignote encore pendant 4 autres secondes, puis il doit s'éteindre.



### ATTENTION

Le témoin  signale aussi des anomalies éventuelles du témoin . Cette condition est signalée par le clignotement intermittent du témoin  même au-delà des 4 secondes. Dans ce cas, le témoin  pourrait ne pas signaler des anomalies éventuelles des systèmes de retenue. Avant de poursuivre, contacter le Réseau Après-vente Fiat pour le contrôle immédiat du système.

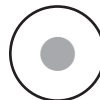

### TEMPERATURE EXCESSIVE DU LIQUIDE DE REFROIDISSEMENT MOTEUR (rouge)

En tournant la clé en position **MAR** le témoin s'allume, mais il doit s'éteindre après quelques secondes.

Le témoin s'allume quand le moteur a surchauffé.

Si le témoin s'allume, il faut suivre les comportements suivants:

- en cas de marche habituelle:** arrêter la voiture, couper le moteur et vérifier si le niveau de l'eau dans le réservoir est au dessous du repère MIN. Dans ce cas, attendre quelques minutes pour permettre le refroidissement du moteur, puis ouvrir lentement et avec précaution le bouchon, faire l'appoint avec du liquide de refroidissement, en s'assurant qu'il se trouve entre les repères MIN et MAX indiqués sur le réservoir même. Vérifier aussi visuellement la présence de fuites éventuelles de liquide. Si au démarrage suivant le témoin s'allume de nouveau, s'adresser au Réseau Après-vente Fiat.

- ❑ **En cas d'utilisation contraignante de la voiture** (par exemple tractage de remorque en montée ou si la voiture est chargée): ralentir la marche et, si le témoin reste allumé, arrêter la voiture. S'arrêter pendant 2 ou 3 minutes en tenant le moteur allumé et légèrement accéléré pour favoriser une circulation plus active du liquide de refroidissement, puis couper le moteur. Vérifier le niveau correct du liquide comme décrit précédemment.

**ATTENTION** Sur des parcours très contraignants il est conseillé de garder le moteur allumé et légèrement accéléré pendant quelques minutes avant de l'éteindre.

Sur certaines versions, l'affichage visualise le message dédié.

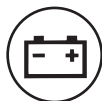

### CHARGE DE LA BATTERIE INSUFFISANTE (rouge)

En tournant la clé en position **MAR** le témoin s'allume, mais il doit s'éteindre une fois que le moteur est lancé (le moteur au ralenti, un bref retard de l'extinction est admis).

Si le témoin reste allumé, s'adresser immédiatement au Réseau Après-vente Fiat.



### AVARIE AU SYSTEME ABS (jaune ambre)

En tournant la clé en position **MAR** le témoin s'allume, mais il doit s'éteindre après quelques secondes.

Le témoin s'allume lorsque le système n'est pas efficace ou ne pas disponible. Dans ce cas, le système de freinage garde inchangée sa propre efficacité, mais sans les potentialités offertes par le système ABS. Conduire avec prudence et s'adresser dès que possible au Réseau Après-vente Fiat.

Sur certaines versions l'affichage visualise le message dédié.



### AVARIE EBD (rouge) (jaune ambre)

L'allumage simultané des témoins (!) et (ABS) le moteur tournant indique une anomalie du système EBD ou que le système n'est pas disponible; dans ce cas, avec des freinages violents, il peut se produire un blocage précoce des roues arrière, avec la possibilité de dérapage. En conduisant avec une extrême prudence, rejoindre immédiatement le Réseau Après-vente Fiat pour contrôler le système.

Sur certaines versions l'affichage visualise le message dédié.



### PRESSION DE L'HUILE MOTEUR INSUFFISANTE (rouge) HUILE DETERIOREE (rouge) (versions Multijet avec DPf)

#### Pression insuffisante de l'huile moteur

En tournant la clé en position **MAR** le témoin s'allume, mais il doit s'éteindre une fois le moteur lancé.

Sur certaines versions, l'affichage visualise le message dédié.



#### ATTENTION

*Si le témoin  s'allume pendant la marche (sur certaines versions en même temps que le message visualisé par l'affichage), couper immédiatement le moteur et s'adresser au Réseau Après-vente Fiat.*

#### Huile détériorée

Le témoin s'allume en modalité clignotante en même temps que le message visualisé par l'affichage lorsque le système relève une détérioration de l'huile moteur.

Après la première signalisation, lors de chaque démarrage du moteur, le témoin  continuera à clignoter pendant 60 secondes et ensuite toutes les 2 heures jusqu'au remplacement de l'huile.



## ATTENTION

Si le témoin  clignote, s'adresser le plus tôt possible au Réseau Après-vente Fiat qui se chargera d'effectuer la vidange de l'huile moteur et l'extinction du témoin correspondant sur le tableau de bord.



### AVARIE A LA DIRECTION ASSISTEE ELECTRIQUE "DUALDRIVE" (rouge)

En tournant la clé en position **MAR** le témoin s'allume mais il doit s'éteindre après quelques secondes. Si le témoin reste allumé, il n'y a pas l'effet de la direction assistée électrique et l'effort sur le volant augmente sensiblement tout en ayant la possibilité de braquer la voiture: s'adresser au Réseau Après-vente Fiat. Sur certaines versions l'affichage visualise le message dédié.



### FERMETURE INCOMPLETE DES PORTES (rouge)

Le témoin s'allume, sur certaines versions, quand une ou plusieurs portes, ou le hayon du coffre à bagages, ne sont pas parfaitement fermés.

Sur certaines versions l'affichage visualise le message dédié.

Les portes ouverte et la voiture en marche, on émet une signalisation sonore (uniquement pour les versions avec affichage multifonction reconfigurable).



### AVARIE AU SYSTEME D'INJECTION (versions Multijet - jaune ambre)

### AVARIE AU SYSTEME DE CONTROLE MOTEUR EOBD (versions essence - jaune ambre)

#### Avarie au système d'injection

En conditions normales, en tournant la clé de contact en position **MAR**, le témoin s'allume, mais il doit s'éteindre dès que le moteur est lancé.

Si le témoin reste allumé ou s'il s'allume pendant la marche, cela indique un fonctionnement imparfait du système d'injection avec une perte possible de performances, une mauvaise maniabilité et des consommations élevées.

Sur certaines versions l'affichage visualise le message dédié.

Dans ces conditions on peut poursuivre la marche en évitant de soumettre le moteur à des efforts sévères ou à des vitesses élevées. S'adresser le plus tôt possible au Réseau Après-vente Fiat.

### Avarie au système de contrôle moteur EOBD

Dans des conditions normales, en tournant la clé de contact en position **MAR**, le témoin s'allume, mais il doit s'éteindre, le moteur lancé. L'allumage initial indique le fonctionnement correct du témoin. Si le témoin reste allumé ou s'allume pendant la marche:

à lumière fixe: il signale un fonctionnement défectueux du système d'alimentation/allumage qui pourrait provoquer des émissions élevées à l'échappement, des pertes de performances, une mauvaise maniabilité et des consommations élevées.



Sur certaines versions, l'affichage visualise le message dédié.

Dans ces conditions on peut poursuivre la marche en évitant toutefois de demander des efforts sévères au moteur ou de fortes vitesses. L'utilisation prolongée de la voiture, le témoin allumé fixe, peut provoquer des dommages. S'adresser le plus tôt possible au Réseau Après-vente Fiat. Le témoin s'éteint si le fonctionnement défectueux disparaît, mais le système mémorise en tout cas la signalisation.

à lumière clignotante: il signale la possibilité d'endommagement du catalyseur (voir "Système EOBD" au chapitre "Planche de bord et commandes").

En cas de témoin allumé à lumière clignotante, il faut lâcher la pédale de l'accélérateur, revenir au bas régime, jusqu'à ce que le témoin ne clignote plus; poursuivre la marche à une vitesse modérée, en essayant d'éviter des conditions de conduite qui peuvent provoquer des clignotements ultérieurs et s'adresser le plus tôt possible au Réseau Après-vente Fiat.



*Si, en tournant la clé de contact en position **MAR**, le témoin  ne s'allume pas ou bien si, pendant la marche, il s'allume à lumière fixe ou clignotante (sur certaines versions en même temps que le message visualisé par l'affichage), s'adresser le plus tôt possible au Réseau Après-vente Fiat. La fonctionnalité du témoin  peut être vérifiée à l'aide d'appareils spéciaux par les agents de contrôle de la circulation. S'en tenir aux normes en vigueur dans le Pays où l'on circule.*



### Piège particules engorgé (versions 1.3 Multijet 75 Ch - jaune ambre)

En tournant la clé en position **MAR** le témoin s'allume, mais il doit s'éteindre après quelques secondes.

Le témoin s'allume quand le piège pour les particules est engorgé et le type de conduite ne permet pas l'activation automatique de la procédure de régénération.

Pour permettre la régénération et donc nettoyer le filtre, il est conseillé de garder la voiture en marche jusqu'à l'extinction du témoin.

L'affichage visualise le message dédié.

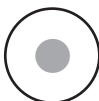

### RESERVE CARBURANT (jaune ambre)

En tournant la clé en position **MAR** le témoin s'allume, mais il doit s'éteindre après quelques secondes.

Le témoin s'allume lorsque dans le réservoir il reste environ 5 litres de carburant.

**ATTENTION** Si le témoin clignote, cela signifie qu'une anomalie dans le système est présente. Dans ce cas, s'adresser au Réseau Après-vente Fiat pour faire vérifier le système.



### PRECHAUFFAGE BOUGIES (versions Multijet - jaune ambre)

### AVARIE AU PRECHAUFFAGE DES BOUGIES (versions Multijet - jaune ambre)

#### Préchauffage bougies

En tournant la clé en position **MAR**, le témoin s'allume et il s'éteint quand les bougies ont atteint la température établie. Démarrer le moteur immédiatement après l'extinction du témoin.

**ATTENTION** En cas de température ambiante élevée, l'allumage du témoin peut avoir une durée presque imperceptible.

#### Avarie au préchauffage des bougies

Le témoin clignote en cas d'anomalie au système de préchauffage des bougies. S'adresser dès que possible au Réseau Après-vente Fiat.

Sur certaines versions, l'affichage visualise le message dédié.



### PRESENCE D'EAU DANS LE FILTRE A GAZOLE (versions Multijet - jaune ambre)

En tournant la clé en position **MAR** le témoin s'allume, mais il doit s'éteindre après quelques secondes.

Le témoin  s'allume quand il y a de l'eau dans le filtre à gazole. Sur certaines versions, le témoin s'allume alternativement.

Sur certaines versions, l'affichage visualise le message dédié.





**La présence d'eau dans le circuit d'alimentation peut provoquer de graves dommages à l'ensemble du système d'injection et déterminer des irrégularités de fonctionnement du moteur. Au cas où le témoin  s'allume (sur certaines versions le témoin  en même temps qu'un message visualisé par l'affichage), s'adresser au plus tôt au Réseau Après-vente Fiat pour l'opération de purge. Si cette signalisation a lieu immédiatement après un ravitaillement, il est possible que de l'eau ait été introduite dans le réservoir: dans ce cas, couper immédiatement le moteur et contacter le Réseau Après-vente Fiat.**



### AVARIE AU SYSTEME DE PROTECTION VOITURE - FIAT CODE (jaune ambre)

En tournant la clé en position **MAR** le témoin doit clignoter une fois seulement et puis il doit s'éteindre.

Le témoin allumé à lumière fixe, la clé en position **MAR**, indique une possible avarie (voir "Le système Fiat Code" au chapitre "Planche de bord et commandes").

ATTENTION L'allumage simultané des témoins  et  indique l'avarie du système Fiat CODE.

Si, le moteur tournant, le témoin  clignote, cela signifie que la voiture n'est pas protégée par le dispositif de coupure du moteur (voir "Le système Fiat Code" au chapitre "Planche de bord et commandes").

S'adresser au Réseau Après-vente Fiat pour effectuer la mémorisation de toutes les clés.



### LUNETTE CHAUFFANTE (jaune ambre)

Le témoin s'allume en activant la lunette chauffante.



### AVARIE DES FEUX EXTERIEURS (jaune ambre)

Le témoin s'allume, sur certaines versions, lorsqu'une anomalie à un des feux suivants est décelée:

- feux de position
- feux de stop (d'arrêt) (sauf 3ème stop)
- feux antibrouillard arrière
- feux de direction
- feu de plaque.

L'anomalie correspondant à ces lampes peut être: le grillage d'une ou plusieurs lampes, le grillage du fusible de protection correspondant ou l'interruption de la connexion électrique.

L'affichage visualise le message dédié.



### FEUX ANTIBROUILLARD ARRIERE (jaune ambre)

Le témoin s'allume en activant les feux antibrouillard arrière.



### SIGNALISATION D'AVARIE GÉNERIQUE (jaune ambre)

Le témoin s'allume si les événements suivants se vérifient.

#### Avarie capteur de pression huile moteur

Le témoin s'allume quand on relève une anomalie au capteur de pression de l'huile moteur. S'adresser au plus tôt au Réseau Après-vente Fiat pour faire éliminer l'anomalie.

#### Présence d'eau dans le filtre à gazole

Voir ce qui est décrit à propos du témoin .

#### Interrupteur inertiel de blocage carburant intervenu

Le témoin s'allume quand l'interrupteur inertiel de blocage du carburant intervient.

L'affichage visualise le message dédié.



### AVARIE AU SYSTÈME ESP (jaune ambre)

En tournant la clé en position **MAR** le témoin s'allume, mais il doit s'éteindre après quelques secondes.

Si le témoin ne s'éteint pas, ou s'il reste allumé pendant la marche en même temps que l'allumage du voyant sur le bouton **ASR OFF**, s'adresser au Réseau Après-vente Fiat.

Sur certaines versions, l'affichage visualise le message dédié.

**Note** Le clignotement du témoin pendant la marche indique l'intervention du système ESP.



### AVARIE HILL HOLDER (jaune ambre)

En tournant la clé en position **MAR** le témoin s'allume, mais il doit s'éteindre après quelques secondes.

L'allumage du témoin indique une avarie au système Hill Holder. Dans ce cas s'adresser, dès que possible, au Réseau Après-vente Fiat.

Sur certaines versions, l'affichage visualise le message dédié.



### FEUX DE POSITION ET DE CROISEMENT (vert)

#### FOLLOW ME HOME (vert)

#### Feux de position et de croisement

Le témoin s'allume en allumant les feux de position ou les feux de croisement.

#### Follow me home

Le témoin s'allume quand on utilise ce dispositif (voir "Follow me home" au chapitre "Planche de bord et commandes").

L'affichage visualise le message dédié.



### FEUX ANTIBROUILLARD (vert)

Le témoin s'allume en allumant les feux antibrouillard avant.



### INDICATEUR DE DIRECTION GAUCHE (vert - intermittent)

Le témoin s'allume quand le levier de commande des feux de direction (clignotants) est déplacé vers le bas ou, avec le clignotant droit, quand on appuie sur le bouton des feux de détresse.



### INDICATEUR DE DIRECTION DROIT (vert - intermittent)

Le témoin s'allume quand le levier de commande des feux de direction (clignotants) est déplacé vers le haut ou, avec le clignotant gauche, quand on appuie sur le bouton des feux de détresse.



### ACTIVATION DE LA DIRECTION ASSISTEE ELECTRIQUE "DUALDRIVE" (vert)

L'indication CITY s'allume quand on active la direction assistée électrique "Dual-drive" par une pression sur le bouton de commande correspondant. En appuyant de nouveau sur le bouton, l'indication CITY s'éteint.



### FEUX DE ROUTE (bleu)

Le témoin s'allume en allumant les feux de route.

### RISQUE DE VERGLAS SUR LA ROUTE (versions avec affichage multifonction reconfigurable)

Quand la température extérieure atteint ou est inférieure à 3°C, l'indication de la température extérieure clignote pour signaler la présence possible de verglas sur la route.

Sur certaines versions, l'affichage visualise le message dédié.

### LIMITE DE VITESSE DÉPASSÉE

L'affichage visualise le message dédié quand la voiture dépasse la valeur de limite de vitesse établie (voir "Affichage multifonction reconfigurable" au chapitre "Planche de bord et commandes").

### AUTONOMIE LIMITEE (versions avec affichage multifonction reconfigurable)

L'affichage visualise un message dédié pour informer l'utilisateur que l'autonomie de la voiture est au-dessous de 50 km.

### SYSTEME ASR (versions avec affichage multifonction reconfigurable)

Le système ASR peut être désactivé par la pression sur le bouton **ASR OFF**.

L'affichage est en mesure de fournir, en présence de l'évènement, un message dédié pour informer l'utilisateur que le système a été désactivé; en même temps, le voyant sur le bouton même s'allume.

En appuyant de nouveau sur le bouton **ASR OFF** le voyant sur le bouton s'éteint et l'affichage fournit un message dédié pour informer l'utilisateur que le système a été désactivé.



# S'IL VOUS ARRIVE

DEMARRAGE DU MOTEUR .....	124
REPLACEMENT D'UNE ROUE .....	126
KIT DE REPARATION RAPIDE DES PNEUS FIX & GO automatic .....	132
REPLACEMENT D'UNE AMPOULE .....	136
REPLACEMENT D'UNE AMPOULE EXTERIEURE ..	139
REPLACEMENT D'UNE AMPOULE INTERIEURE ...	144
REPLACEMENT DES FUSIBLES .....	146
RECHARGE DE LA BATTERIE .....	152
SOULEVEMENT DE LA VOITURE .....	153
TRACTAGE DE LA VOITURE .....	153

PLANCHE DE  
BORD ET  
COMMANDES

SECURITE

CONDUITE

TEMONS ET  
SIGNALISATIONS

S'IL VOUS  
ARRIVE



ENTRETIEN DE  
LA VOITURE

CARACTERISTIQUES  
TECHNIQUES

INDEX  
ALPHABETIQUE

## DEMARRAGE DU MOTEUR

### DEMARRAGE DE SECOURS

Si le système Fiat CODE ne réussit pas à désactiver le blocage moteur, les témoins  et  sur le tableau de bord restent allumés et le moteur ne démarre pas.

Pour lancer le moteur, il est nécessaire de recourir au démarrage de secours.

Il est recommandé de lire avec attention toute la procédure avant de l'effectuer: en cas d'erreur, il est nécessaire de ramener la clé de contact en position **STOP** et de répéter les opérations du début.

Procéder ainsi:

- lire le code électronique à 5 chiffres indiqué sur la CODE card;
- tourner la clé de contact sur **MAR**;

- écraser à fond et tenir écrasée la pédale de l'accélérateur: le témoin  sur le tableau de bord s'allume, pendant 8 secondes environ, puis il s'éteint;

- lâcher la pédale de l'accélérateur et compter le nombre de clignotements du témoin ;

- attendre un nombre de clignotements égal au premier chiffre du code de la CODE card, écraser et tenir écrasée la pédale d'accélérateur jusqu'à ce que le témoin  s'allume (pendant quatre secondes) puis il s'éteint: à ce point, lâcher la pédale de l'accélérateur;

- le témoin  recommence à clignoter: après un nombre de clignotements égal au deuxième chiffre du code de la CODE card, écraser et tenir écrasée la pédale d'accélérateur;

- procéder de manière analogue pour les autres chiffres du code de la CODE card;

- après la saisie du dernier chiffre, tenir écrasée la pédale de l'accélérateur. Le témoin  s'allume pendant 4 secondes et ensuite s'éteint. Lâcher la pédale de l'accélérateur;

- un clignotement rapide du témoin  (pendant 4 secondes environ) confirme que l'opération a été exécutée correctement;

- procéder au démarrage du moteur en tournant la clé de la position **MAR** à la position **AVV**.

Si le témoin  reste allumé, tourner la clé de contact sur **STOP** et répéter la procédure à partir du premier point.

**ATTENTION** Après un démarrage de secours, il est recommandé de s'adresser au Réseau Après-vente Fiat car cette procédure de secours doit être répétée à chaque démarrage du moteur.

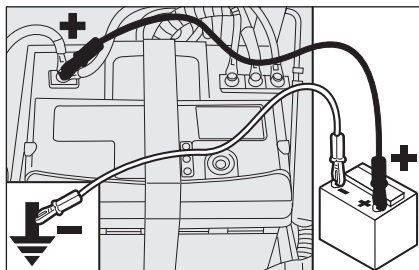

fig. 1

## DEMARRAGE PAR BATTERIE D'APPOINT fig. 1

Si la batterie est déchargée, il est possible de démarrer le moteur en utilisant une autre batterie, ayant une capacité égale ou de peu supérieure par rapport à la batterie déchargée.



**Eviter absolument d'utiliser un chargeur de batterie rapide pour le démarrage de secours: vous pourriez endommager les systèmes électroniques et les centrales qui gèrent les fonctions d'allumage et d'alimentation du moteur.**



### ATTENTION

**Ce démarrage doit se faire par un personnel expert, car des manœuvres erronées peuvent provoquer des décharges électriques d'une grande intensité. De plus, le liquide présent dans la batterie est toxique et nocif; éviter le contact avec la peau et les yeux. Il est recommandé de ne pas s'approcher de la batterie avec des flammes libres ou des cigarettes allumées et de ne pas provoquer d'étincelles.**

Pour effectuer le démarrage, voici comment procéder:

- brancher les bornes positives (signe + à proximité de la borne) des deux batteries à l'aide d'un câble spécial;
- brancher à l'aide d'un deuxième câble la borne négative – de la batterie d'appoint à un point de masse ↓ sur le moteur ou sur la boîte de vitesses de la voiture à démarrer;
- démarrer le moteur;

- le moteur démarré, enlever les câbles en suivant l'ordre inverse par rapport à la procédure de branchement.

Si après quelques tentatives le moteur ne démarre pas, ne pas insister inutilement mais s'adresser au Réseau Après-vente Fiat.

**ATTENTION** Ne pas brancher directement les bornes négatives des deux batteries: d'éventuelles étincelles peuvent incendier le gaz détonnant qui pourrait sortir de la batterie. Si la batterie d'appoint est installée sur une autre voiture, il faut éviter qu'entre cette dernière et la voiture à batterie déchargée des parties métalliques ne viennent accidentellement en contact.

## DEMARRAGE PAR MANOEUVRES A INERTIE

Il faut absolument éviter d'effectuer le démarrage en poussant la voiture, en remorquant, ou bien en descente de côté.

Ces manoeuvres pourraient provoquer l'afflux de carburant dans le pot d'échappement catalytique et l'endommager de façon irréparable.

**ATTENTION** Il faut se rappeler qu'aussi longtemps que le moteur n'est pas lancé, le servofrein et la direction assistée électrique (si présente) ne sont pas actifs, par conséquent il est nécessaire d'exercer un effort plus grand sur la pédale du frein et sur le volant.

## REPLACEMENT D'UNE ROUE

### INDICATIONS GENERALES

La voiture peut être équipée dès l'origine (si demandé/prévu) de roue de secours normale ou de roue compacte; pour le remplacement, voir ce qui est décrit ci-après.

L'opération de remplacement de la roue et l'utilisation correcte du cric et de la roue compacte impliquent l'observation de quelques précautions décrites ci-après.



### ATTENTION

*La roue compacte fournie (si elle est prévue) est spécifique pour la voiture; ne pas l'utiliser sur des véhicules d'un modèle différent, ni utiliser des roues de secours d'autres modèles sur votre voiture. La roue compacte ne doit être utilisée qu'en cas de nécessité. Elle ne doit être utilisée que pour le trajet nécessaire et la vitesse ne doit pas dépasser les 80 km/h. Sur la roue de secours est appliqué un adhésif orange qui récapitule les principaux avertissements relatifs à l'utilisation de cette roue de secours est ses limites d'utilisation. L'adhésif ne doit jamais être enlevé ou couvert. Il ne faut absolument pas monter d'enjoliveur sur la roue compacte. L'adhésif fournit les indications suivantes en quatre langues: attention! seulement pour utilisation temporaire! 80 km/h maxi! remplacer dès que possible par une roue de service standard. Ne pas couvrir cette indication.*

*Le remplacement éventuel du type de roues utilisées (jantes en alliage et non pas d'acier) comporte nécessairement le changement des boulons de fixation par d'autres avec une dimension adéquate.*



### ATTENTION

Signaler la présence de la voiture arrêtée selon les dispositions en vigueur: feux de détresse, triangle réfringent, etc. Il convient que les personnes à bord descendent, surtout si la voiture est très chargée et attendent que le remplacement ait été effectué, en se tenant hors du danger de la circulation. En cas de routes en pentes ou défoncées, appliquer des cales sous les roues pour bloquer la voiture.



### ATTENTION

Les caractéristiques de conduite de la voiture sont modifiées lorsqu'on utilise la roue compacte. Eviter les accélérations et les freinages violents, les braquages brusques et les virages rapides. La durée totale de la roue compacte est de 3000 km environ, après quoi elle doit être remplacée par un pneu du même type. Ne jamais installer un pneu traditionnel sur une jante prévue pour l'utilisation en tant que roue de secours. Faire réparer et remonter le plus tôt possible la roue remplacée. Le recours à deux ou plusieurs roues compactes à la fois est interdit. Ne pas graisser les filets des boulons avant de les monter: ils pourraient se dévisser spontanément.



### ATTENTION

Le cric ne sert que pour le remplacement des roues sur la voiture avec laquelle il est fourni ou bien sur des voitures du même modèle. Il faut absolument exclure des utilisations différentes comme, par exemple, soulever la voiture d'autres modèles. En aucun cas, l'utiliser pour des réparations sous la voiture. Le positionnement non correct du cric peut provoquer la chute de la voiture soulevée. Ne pas utiliser le cric pour des charges supérieures à celle indiquée sur l'étiquette qui y est appliquée. Les chaînes à neige ne peuvent pas être montées sur la roue de secours, par conséquent, en cas de crevaison d'une roue avant (motrice) et si on doit utiliser des chaînes, il faut prélever une roue normale de l'essieu arrière et monter la roue compacte au lieu de cette dernière. De cette façon, on dispose de deux roues motrices avant normales et on peut donc monter les chaînes à neige et résoudre la situation.



### ATTENTION

Un montage erroné de l'enjoleur peut en provoquer le détachement lorsque la voiture roule. Ne pas endommager la valve de gonflage. Ne pas introduire d'outils entre la jante et le pneu. Vérifier périodiquement la pression des pneus et la roue de secours en respectant les valeurs indiquées au chapitre "Caractéristiques techniques".

Il faut savoir que:

- la masse du cric est de 1,76 kg;
- le cric ne demande aucun réglage;
- le cric n'est pas réparable; en cas de mauvais fonctionnement, il doit être remplacé par un autre d'origine;
- aucun outil en dehors de la manivelle de commande ne peut être monté sur le cric.

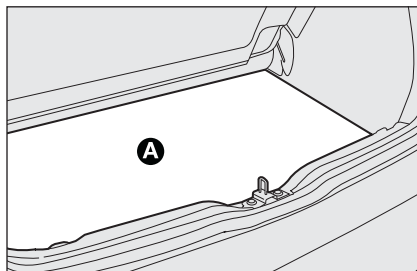

fig. 2

F0G0171m

Procéder au remplacement de la roue en agissant comme suit:

- arrêter la voiture dans une position ne constituant pas de danger pour la circulation et permettant de remplacer la roue en intervenant en toute sécurité. Le terrain doit être dans la mesure du possible en palier et suffisamment compact;
- éteindre le moteur et serrer le frein à main;
- engager la première vitesse ou la marche arrière;
- soulever le tapis de la plage compartiment bagages **A-fig. 2**;

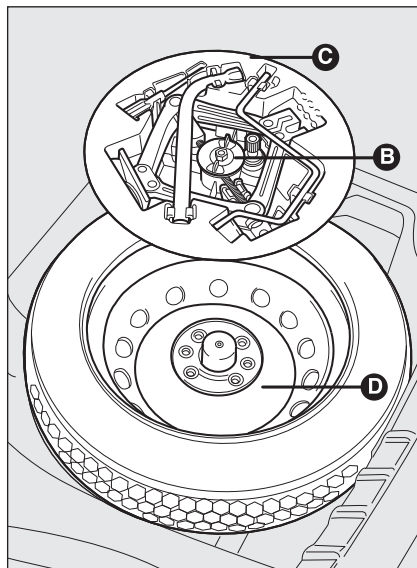

fig. 3

F0G0078m

- dévisser le dispositif de blocage **B-fig. 3**;
- prélever la boîte à outils **C** et la porter près de la roue à remplacer;
- prélever la roue de secours **D**;
- pour le démontage de l'enjoliveur fixé par un ressort, utiliser le tournevis en dotation, en exerçant une pression en correspondance de trois entailles présentes sur le pourtour extérieur;

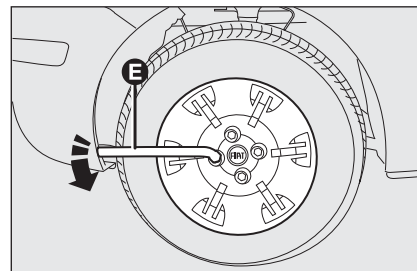

fig. 4

F0G0172m

- dévisser d'environ un tour les boulons de fixation de la roue à remplacer en se servant de la clé fournie **E-fig. 4**;
- tourner la manivelle du cric de façon à l'ouvrir partiellement;

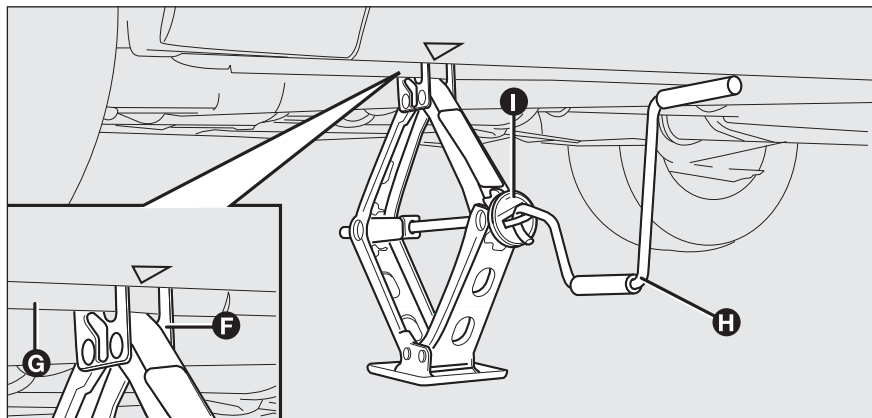

fig. 5

F0G0173m

- placer le cric près de la roue à remplacer, en correspondance du repère ▼ indiqué sur le longeron;
- s'assurer que la rainure **F**-fig. 5 du cric est bien fixée dans l'aillette **G** du longeron;
- avertir les personnes éventuellement présentes que la voiture doit être soulevée; par conséquent il est bon de s'éloigner de la voiture et de ne pas la toucher jusqu'à son abaissement;
- introduire la manivelle **H** dans le dispositif **I** du cric et soulever la voiture, jusqu'à ce que la roue se lève du sol de quelques centimètres. En tournant la manivelle, veiller à ce que la rotation ait lieu librement sans aucun risque de blessures à la main à cause du frottement sur le terrain. Même les parties du cric en mouvement (vis et articulations) peuvent provoquer des lésions: en éviter le contact. Se laver soigneusement si on se sale avec le lubrifiant de graissage;

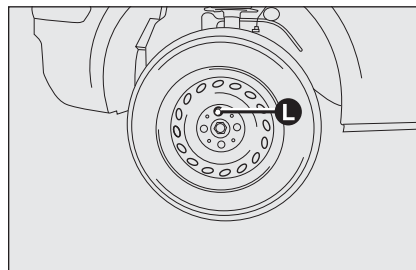

fig. 6

F0G0233m

- enlever l'enjoliveur (si présent) après avoir dévissé les trois boulons qui le fixent et dévisser le quatrième boulon **L**-fig. 6 et enlever la roue;
- s'assurer que la roue compacte soit, sur les surfaces de contact avec le moyeu, propre et sans impuretés qui pourraient, par la suite, provoquer le desserrage des boulons de fixation;

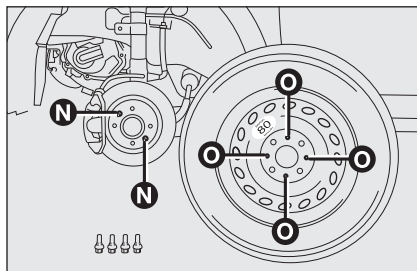

fig. 7

FOG0204m

- monter la roue compacte en faisant coïncider le pivot **N**-fig. 7 avec un des trous **O** présents sur la roue;
- visser les 4 boulons de fixation;
- actionner la manivelle du cric de manière à baisser la voiture et enlever le cric;

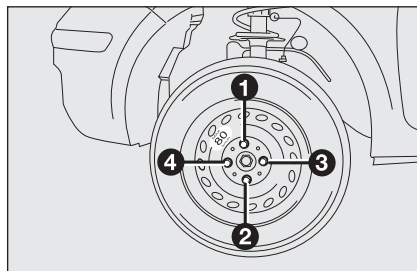

fig. 8

FOG0206m

- visser à fond les boulons, en passant alternativement d'un boulon à un autre diamétralement opposé, suivant l'ordre illustré sur la fig. 8.

### REMONTAGE DE LA ROUE NORMALE

- en suivant la procédure précédemment décrite, soulever la voiture et enlever la roue compacte;
- s'assurer que la roue soit, sur les surfaces de contact avec le moyeu, propre et sans impuretés qui pourraient, par la suite, provoquer le desserrage des boulons de fixation;

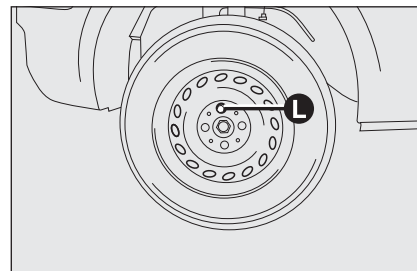

fig. 9

FOG0233m

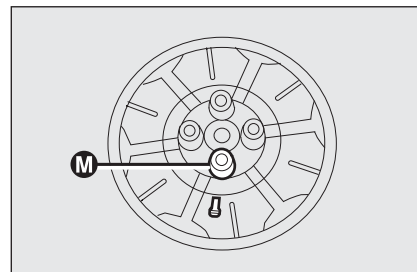



fig. 9/a

FOG0603m

- monter la roue normale en introduisant le premier boulon **L**-fig. 9 dans le trou près de la valve de gonflage;
- monter l'enjoliveur en faisant coïncider le symbole  avec la valve de gonflage et le boulon précédemment fixé avec le trou **M**-fig. 9/a;

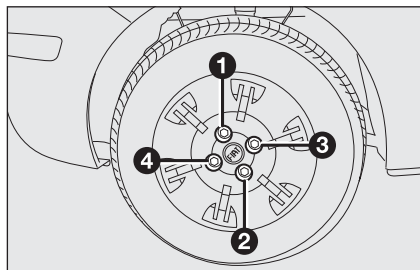

fig. 10

FIG0207m

- introduire les trois autres boulons et les visser en utilisant la clé fournie;
- baisser la voiture et enlever le cric;
- visser à fond les boulons, en passant alternativement d'un boulon à un autre diamétralement opposé, suivant l'ordre illustré sur la **fig. 10**.

### Une fois l'opération achevée

- placer la roue compacte **D-fig. 3** dans l'espace prévu dans le coffre à bagages;
- remettre dans son étui **C** le cric partiellement ouvert en le forçant légèrement dans son siège, de façon à éviter les vibrations pendant la marche;
- remettre les outils utilisés dans les espaces prévus dans la boîte à outils;
- remettre la boîte, pourvue d'outils, dans la roue de secours, en vissant le dispositif de blocage **B**;
- remettre en place correctement le revêtement rigide du coffre à bagages.

**ATTENTION** En cas de pneus tubeless, ne pas utiliser de chambres à air. Périodiquement, vérifier la pression des pneus et de la roue de secours.

**ATTENTION** Le remplacement éventuel du type de roues utilisées (jantes en alliage et non pas en acier) comporte nécessairement le remplacement des boulons de fixation par d'autres de longueur adaptée et l'utilisation d'une roue compacte spéciale, avec des caractéristiques de construction différentes.

Garder les boulons et la roue de secours remplacés puisqu'ils sont indispensables en cas d'utilisation future du type de roues d'origine.

## KIT DE REPARATION RAPIDE DES PNEUS FIX & GO automatic

Le kit de réparation rapide des pneus Fix & Go automatic est placé dans le coffre à bagages; la boîte à outils **fig. a** est placée sous le siège côté conducteur et fixée par le "velcro".

Le kit **fig. 1** comprend:

- une bombe **A** contenant le liquide pour sceller munie de:
  - tuyau de remplissage **B**;
  - adhésif **C** indiquant "max. 80 km/h", que le conducteur doit appliquer visiblement (sur la planche de bord) après avoir réparé le pneu;
- dépliant informatif (voir **fig. 2**), employé pour une utilisation correcte et rapide du kit de réparation rapide et livré ensuite au personnel qui devra manier le pneu traité;
- un compresseur **D-fig. 1** muni d'un manomètre et de raccords, trouvable dans le compartiment;
- une paire de gants de protection trouvable dans le compartiment latéral du compresseur même;
- une paire de gants de protection trouvable dans le compartiment latéral du compresseur même;
- adaptateurs, pour le gonflage d'éléments différents.

Dans la boîte à outils, on trouve aussi le tournevis, l'anneau de tractage et le cric.

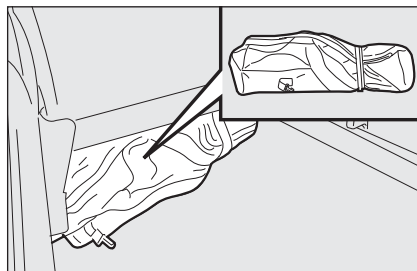

fig. a

F0G0607m

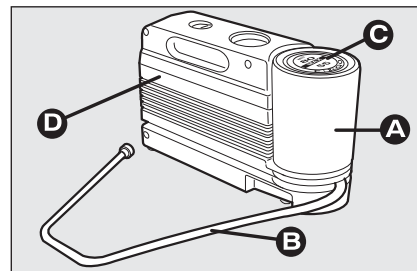

fig. 1

F0G0669m



### ATTENTION

**Livrer le dépliant au personnel qui devra manier le pneu traité avec le kit de réparation des pneus.**



**En cas de crevaison provoquée par des corps étrangers, il est possible de réparer les pneus qui n'aient pas subi de lésions de plus de 4 mm de diamètre sur la chape et sur l'épaule du pneu.**



### ATTENTION

**On ne peut pas réparer les lésions sur les flancs du pneu. Ne pas utiliser le kit de réparation rapide si le pneu est endommagé à la suite de la marche avec un pneu crevé.**



fig. 2

F0G0670m



### ATTENTION

**En cas de dommages à la jante (déformation du canal tel à provoquer une fuite d'air) ou la réparation est impossible. Eviter d'enlever des corps étrangers (vis ou clous) pénétrés dans le pneu.**

## IL FAUT SVOIR QUE:

Le liquide pour sceller du kit de réparation rapide est efficace à des températures extérieures entre  $-20^{\circ}\text{C}$  et  $+50^{\circ}\text{C}$ .

Le liquide pour sceller a une échéance.



### ATTENTION

*Ne pas actionner le compresseur pendant plus de 20 minutes consécutives. Danger de surchauffe. Le kit de réparation rapide n'est pas indiqué pour une réparation définitive, par conséquent les pneus réparés ne doivent être utilisés que temporairement.*



### ATTENTION

*La bombe contient du glycol éthylénique. Elle contient du latex: cette substance peut provoquer une réaction allergique. Nuisible par ingestion. Irritante pour les yeux. Elle peut provoquer une sensibilisation par inhalation et contact. Eviter le contact avec les yeux, la peau et les vêtements. En cas de contact rincer tout de suite avec beaucoup d'eau. En cas d'ingestion, ne pas provoquer des vomissements, rincer la bouche et boire beaucoup d'eau, consulter immédiatement un médecin. Garder loin de la portée des enfants. Le produit ne doit pas être utilisés par des personnes asthmatiques. Ne pas en inhaler les vapeurs pendant les opérations d'introduction et d'aspiration. Si on remarque des manifestations allergiques consulter un médecin. Conserver la bombe dans son compartiment, loin des sources de chaleur. Le liquide pour sceller a une échéance.*



*Remplacer la bombe contenant le liquide pour sceller échu. Ne pas disperser la bombe et le liquide pour sceller dans l'environnement. Eliminer conformément à ce qui est prévu par les normes nationales et locales.*

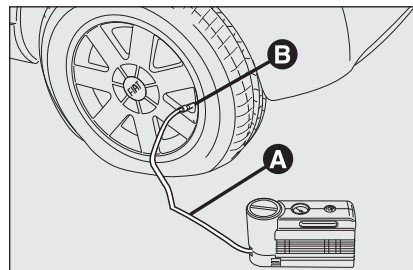

fig. 3

F0G0671m

## PROCEDURE DE GONFLAGE



### ATTENTION

*Mettre les gants de protection fournis en dotation avec le kit de réparation rapide des pneus.*

- Serrer le frein à main.** Dévisser le capuchon de la valve du pneu, enlever le tuyau flexible de remplissage **A**-fig. 3 et visser la bague **B** sur la valve du pneu;

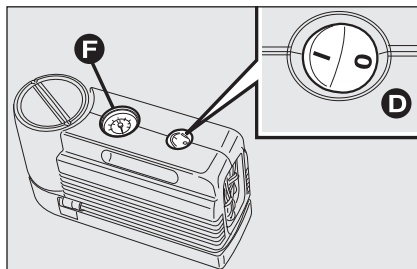

fig. 4

FOG0672m

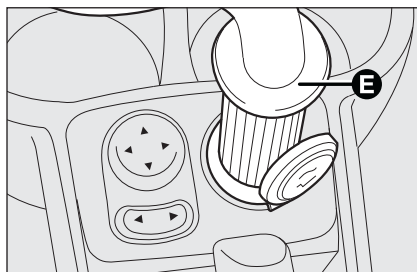

fig. 5

FOG0673m

- s'assurer que l'interrupteur **D-fig. 4** du compresseur soit en position 0 (éteint), démarrer le moteur, insérer la fiche **E-fig. 5** dans la prise de courant à 12V placée sur le tunnel central et actionner le compresseur en déplaçant l'interrupteur **D-fig. 4** en position I (allumé). Gonfler le pneu à la pression prescrite au paragraphe "Pression de gonflage" du chapitre "Caractéristiques Techniques"

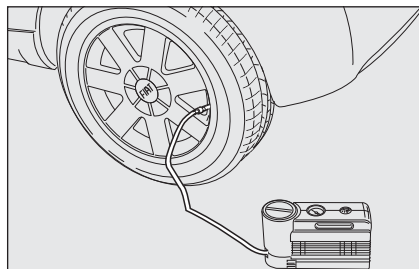

fig. 6

FOG0674m

Nous conseillons de vérifier la valeur de la pression du pneu sur le manomètre **F-fig. 4** quand le compresseur est éteint, afin d'obtenir une lecture plus précise;

- si, dans 5 minutes, on ne réussit pas à obtenir la pression de 1,5 bar au moins, déconnecter le compresseur de la valve et de la prise de courant, puis faire rouler la voiture en avant d'environ 10 mètres, pour distribuer le liquide pour sceller à l'intérieur du pneu et répéter l'opération de gonflage;
- si, dans ce cas même, dans 5 minutes à partir de l'activation du compresseur, on n'atteint pas la pression de 1,8 bar au moins, ne pas reprendre la marche car le pneu est trop endommagé et le kit de réparation rapide n'est pas en mesure de garantir la tenue appropriée; s'adresser au Réseau Après-vente Fiat;

- si le pneu a été gonflé à la pression prescrite au paragraphe "Pression de gonflage" du chapitre "Caractéristiques Techniques", démarrer tout de suite;



### ATTENTION

*Le conducteur doit appliquer l'adhésif de façon visible afin de signaler que le pneu a été réparé avec le kit de réparation rapide. Conduire très prudemment surtout dans les virages. Ne pas dépasser les 80 km/h en évitant d'accélérer ou freiner brusquement.*

- après avoir conduit pendant environ 10 minutes, s'arrêter et contrôler la pression du pneu; **se rappeler de serrer le frein à main;**



### ATTENTION

*Si la pression du pneu descend au-dessous de 1,8 bar, ne pas poursuivre la marche: le kit de réparation rapide Fix & Go automatique ne peut garantir la tenue appropriée car le pneu est trop endommagé. S'adresser au Réseau Après-vente Fiat.*

- si, par contre, on relève une pression d'au moins 1,8 bar, rétablir la pression correcte (le moteur tournant et le frein à main serré) et reprendre la marche;
- s'adresser, en conduisant très prudemment, au Réseau Après-vente Fiat le plus proche.

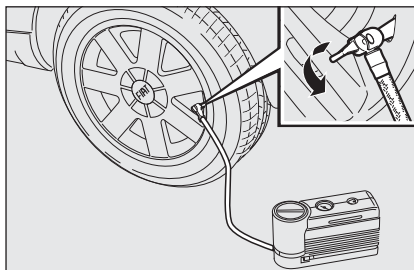

fig. 7

F0G0675m

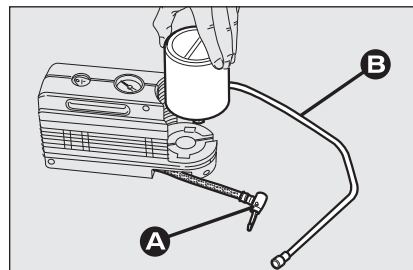

fig. 8

F0G0676m



### ATTENTION

*Il faut absolument communiquer que le pneu a été réparé avec le kit de réparation rapide. Livrer le dépliant au personnel qui devra manier le pneu traité avec le kit de réparation des pneus.*

### UNIQUEMENT POUR LE CONTROLE ET LE RETABLISSEMENT DE LA PRESSION

Le compresseur peut être utilisé uniquement pour le rétablissement de la pression. Dégager la greffe **A-fig. 8** de la bombe et connecter directement à la valve du pneu **fig. 7**; la bombe sera ainsi connectée au compresseur et le liquide pour sceller ne sera pas injecté.

### PROCEDURE POUR REPLACER LA BOMBE

Pour remplacer la bombe, procéder comme suit:

- déconnecter la greffe **A-fig. 8**;
- tourner la bombe à remplacer dans le sens inverse des aiguilles et la soulever;
- insérer la nouvelle bombe et la tourner dans le sens des aiguilles;
- connecter la greffe **A** à la bombe et insérer le tuyau transparent **B** dans le compartiment approprié.

## REPLACEMENT D'UNE AMPOULE

### INDICATIONS GENERALES

- Avant de remplacer une ampoule, vérifier que les contacts correspondants ne soient pas oxydés;
- les lampes grillées doivent être remplacées par d'autres du même type et ayant la même puissance;
- après avoir remplacé une ampoule des phares, vérifier toujours l'orientation pour des raisons de sécurité;
- lorsqu'une lampe ne s'allume pas, avant de la remplacer, vérifier le bon état du fusible correspondant: pour l'emplacement des fusibles, se rapporter au paragraphe "Remplacement d'un fusible" dans ce même chapitre.



### ATTENTION

*Des modifications ou des réparations de l'équipement électrique effectuées de manière non correcte et sans tenir compte des caractéristiques techniques de l'équipement peuvent provoquer des anomalies de fonctionnement avec des risques d'incendie.*



### ATTENTION

*Les ampoules à halogène contiennent du gaz sous pression, en cas de rupture, la projection de fragments de verre est possible.*



*Les ampoules à halogène doivent être manipulées en touchant exclusivement la partie métallique. Si le verre transparent entre en contact avec les doigts, l'intensité de la lumière émise diminue et la durée peut être compromise. En cas de contact accidentel, frotter le verre avec un chiffon humecté d'alcool et laisser sécher.*



**On conseille, si possible, de faire effectuer le remplacement des ampoules auprès du Réseau Après-vente Fiat. L'orientation et le fonctionnement correct des feux extérieurs sont des conditions essentielles pour la sécurité de marche et pour ne pas s'exposer aux sanctions prévues par la loi.**

**ATTENTION** La surface intérieure du phare peut se couvrir d'une légère couche de buée: cela n'indique pas une anomalie, c'est un phénomène naturel dû à la basse température et au degré d'humidité de l'air; ce phénomène disparaît rapidement en allumant les phares. La présence de gouttes à l'intérieur du phare indique une infiltration d'eau, s'adresser au Réseau Après-vente Fiat.

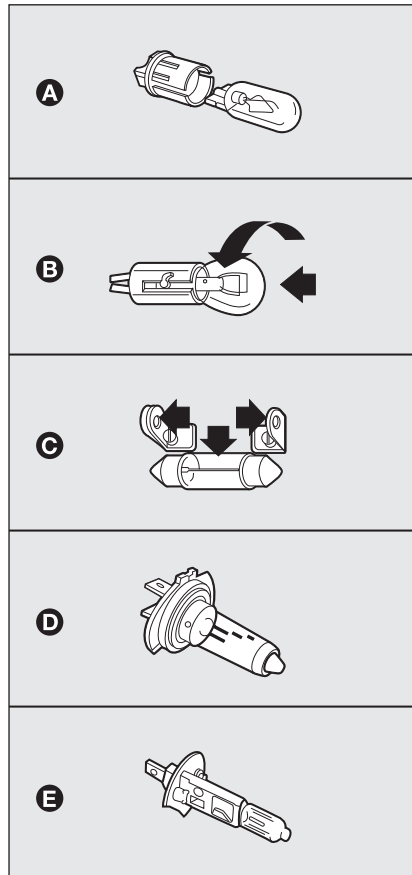

fig. 20

F0G0118m

## TYPE D'AMPOULES fig. 20

Sur la voiture sont installés différents types d'ampoules:

- A Lampes tout verre:** elles sont appliquées par pression. Tirer pour les sortir.
- B Lampes à baïonnette:** pour les sortir du porte-lampe, presser l'ampoule, la tourner dans le sens contraire des aiguilles et la sortir.
- C Lampes cylindriques:** pour les sortir, les dégager des contacts.
- D Lampes à halogène:** pour sortir l'ampoule, dégager le ressort de fixation de l'ampoule de son siège.
- E Lampes à halogène:** pour sortir l'ampoule, dégager le ressort de fixation de l'ampoule de son siège.

Ampoules	Type	Puissance	Réf. figure
De route	H4	60/55	D
Feux de croisement	H4	60/55	D
Feux de position avant	W5W	5	A
Indicateurs de direction avant	PY21W	21	B
Indicateurs de direction latéraux	W5W	5	A
Indicateurs de direction arrière	PY21W	21	B
Feux de position/arrêt	P21/5W	21/5	B
Feux de recul	P21W	21	B
Feux antibrouillard arrière	P21W	21	B
Plafonnier	C5W	5	C
Plafonnier coffre à bagages	W5W	5	A
Eclaireur plaque	C5W	5	C
Feux antibrouillard	H1	55	E
Feux d'arrêt supplémentaire (3 <sup>ème</sup> stop)	W5W	5	A

## REPLACEMENT D'UNE AMPOULE EXTERIEURE

Pour le type d'ampoule et sa puissance, voir le paragraphe "Remplacement d'une ampoule".

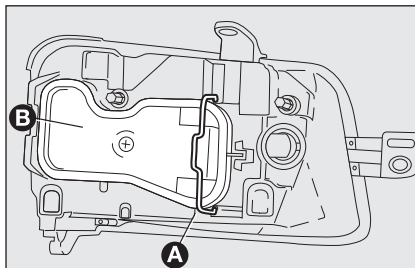

fig. 21

FOG0089m

### GROUPES OPTIQUES AVANT

Pour remplacer l'ampoule de position, procéder comme suit:

- décrocher le ressort de fixation **A-fig. 21** et enlever le couvercle **B**;
- tourner le porte-lampe **C-fig. 22** et l'enlever (il est fixé à pression);
- enlever l'ampoule grillée **E-fig. 23** et engager la nouvelle ampoule;
- remonter dans le sens opposé.

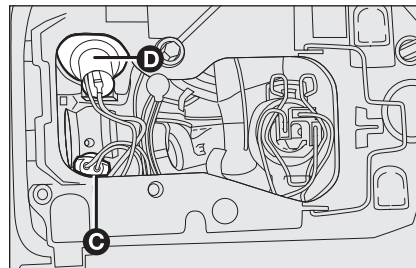

fig. 22

FOG0090m

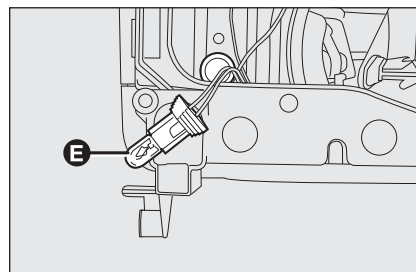

fig. 23

FOG0091m

Pour remplacer l'ampoule de l'indicateur de direction, procéder ainsi:

- décrocher le ressort de fixation **A-fig. 21** et enlever le couvercle **B**;
- tourner le porte-lampe **D-fig. 22** et l'enlever (il est fixé à pression);

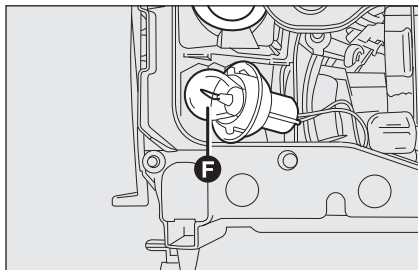

fig. 24

F0G0092m

enlever l'ampoule grillée **F**-fig. 24 et engager la nouvelle ampoule;

remonter dans le sens opposé.

Pour remplacer l'ampoule des feux de croisement/de route, procéder comme suit:

décrocher le ressort de fixation **A**-fig. 21 et enlever le couvercle **B**;

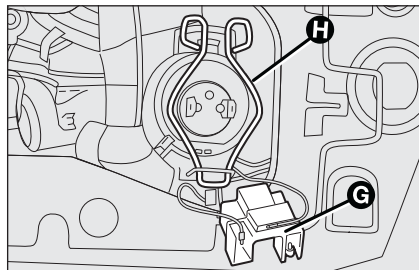

fig. 25

F0G0093m

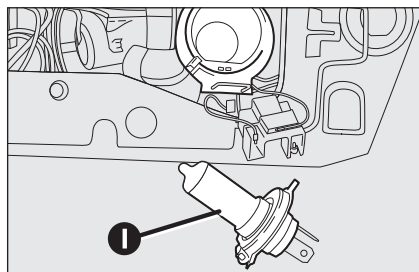

fig. 26

F0G0094m

enlever le connecteur **G**-fig. 25;

décrocher le ressort porte-lampe **H**;

enlever l'ampoule grillée **I**-fig. 26 et engager la nouvelle ampoule;

remonter dans le sens opposé.

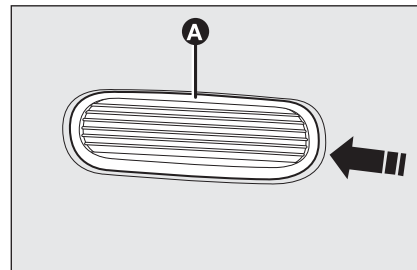

fig. 27

F0G0095m

## INDICATEURS DE DIRECTION LATERAUX

Pour remplacer l'ampoule, procéder comme suit:

pousser le transparent **A**-fig. 27 dans la direction de marche de la voiture (il est fixé à pression);

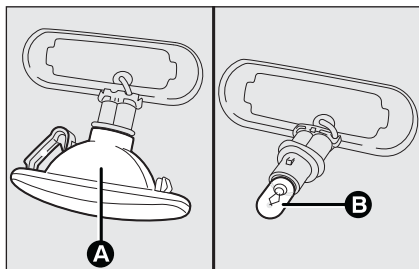

fig. 28

F0G0604m

- enlever le transparent **A-fig. 28** du porte-lampe (il est fixé à pression);
- enlever l'ampoule **B** et la remplacer;
- remonter le transparent.

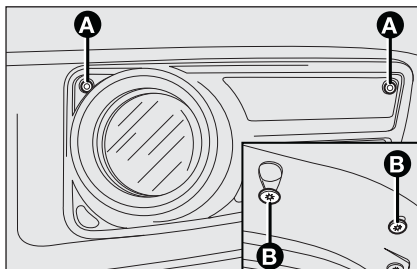

fig. 29

F0G0227m

### FEUX ANTIBROUILLARD AVANT (si prévus)

Pour remplacer l'ampoule à halogène, procéder comme suit:

- dévisser les deux vis **A-fig. 29** de fixation des feux antibrouillard sur le pare-chocs;
- dévisser les deux vis **B** de fixation des feux antibrouillard sous le pare-chocs;
- défilier la silhouette pourvue de feu antibrouillard et détacher le connecteur;

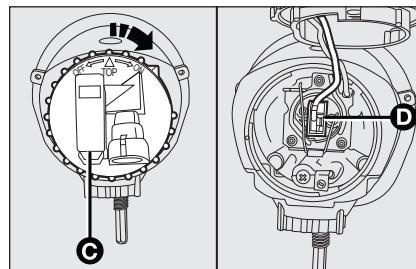

fig. 30

F0G0228m

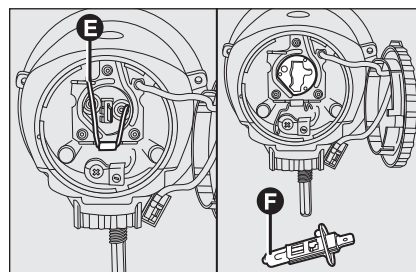

fig. 31

F0G0229m

- dévisser le couvercle **C-fig. 30** et détacher le connecteur **D**;
- décrocher le ressort **E-fig. 31** et enlever l'ampoule **F**;
- remonter dans le sens opposé.

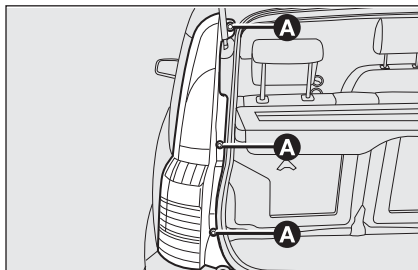

fig. 32

FOG0096m

### GRUPE OPTIQUE ARRIERE

Pour remplacer une ampoule, procéder ainsi:

- dévisser les trois vis **A**-fig. 32 des sièges correspondants, tirer délicatement vers soi tout le phare jusqu'au dégageement total des trois ressorts d'accrochage (ils sont fixés à pression) et décrocher le connecteur;

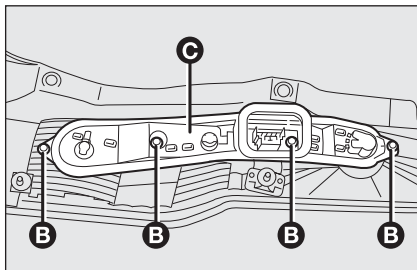

fig. 33

FOG0097m

- dévisser les quatres vis **B**-fig. 33 des sièges correspondants;
- enlever le porte-lampe **C**;
- enlever les ampoules, en les poussant légèrement et en les tournant dans le sens contraire des aiguilles;
- remonter dans le sens opposé.

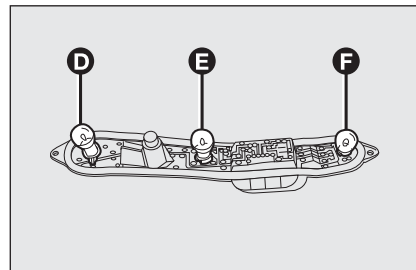

fig. 34

FOG0098m

### Figure 34

- D** lampe de 12V-21W pour les feux de recul sur le groupe optique droit;
- feux antibrouillard arrière sur le groupe optique gauche;
- pour les versions conduite à droite, feu de recul sur le groupe optique gauche et antibrouillard arrière sur le groupe optique droit;
- E** lampe de 12V-21W pour les indicateurs de direction;
- F** lampe bi-lumière de 12V-21/5W pour les stop et les feux de position;

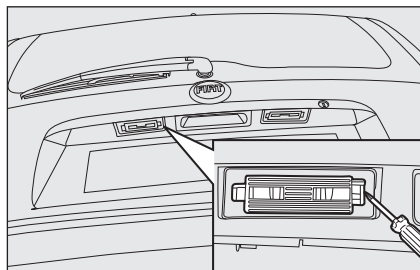

fig. 35

FOG0099m

## ECLAIREUR DE LA PLAQUE

Pour remplacer l'ampoule, procéder comme suit:

- agir sur le ressort de retenue à l'aide d'un tournevis, comme indiqué dans la fig. 35;

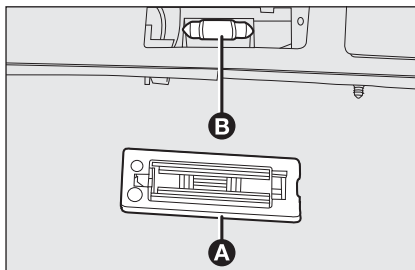

fig. 36

FOG0100m

- enlever le transparent **A-fig. 36** et du porte-lampe l'ampoule **B**;
- remplacer l'ampoule de 12V-5W engagée à pression dans le porte-lampe;
- remonter le transparent.

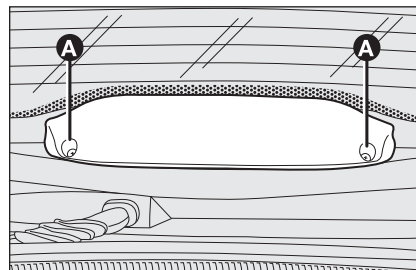

fig. 37

FOG0101m

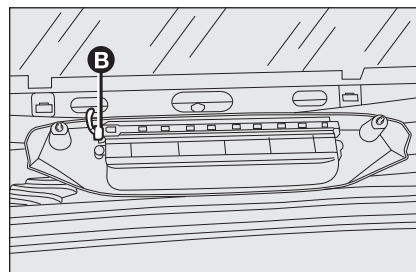

fig. 38

FOG0210m

## FEUX TROISIEME STOP

Pour remplacer une ou plusieurs ampoules, procéder ainsi:

- dévisser les deux vis **A-fig. 37** et enlever le couvercle complet;
- débrancher le connecteur **B-fig. 38** et enlever le groupe optique;

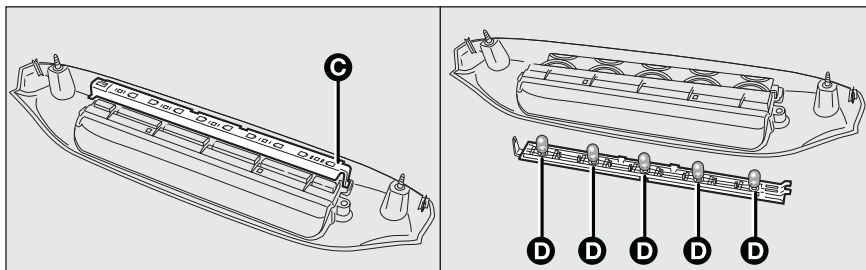

fig. 39

F0G0211m

décrocher le ressort **C**-fig. 39 et séparer le groupe lampes du groupe transparent;

- remplacer l'ampoule **D** grillée engagée à pression;
- remonter le groupe en effectuant les opérations ci-dessus dans le sens opposé.

## REPLACEMENT D'UNE AMPOULE INTERIEURE

Pour le type d'ampoule et sa puissance, voir le paragraphe "Remplacement d'une ampoule".

### PLAFONNIER INTERIEUR

Pour remplacer les ampoules, procéder ainsi:

- à l'aide du tournevis fourni, enlever le plafonnier **A**-fig- 40 en agissant sur le point indiqué par la flèche;

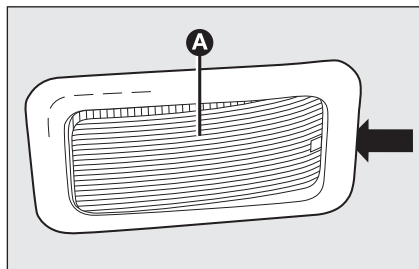

fig. 40

F0G0193m

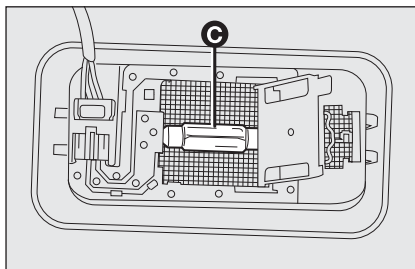

fig. 42

F0G0214m

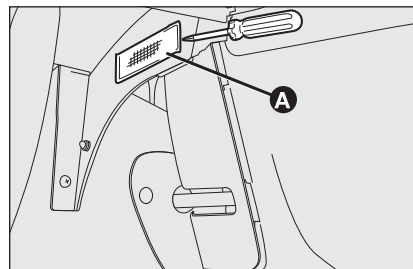

fig. 43

F0G0102m

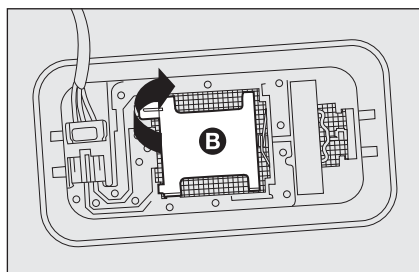

fig. 41

F0G0213m

- ouvrir le boîtier **B-fig. 41** comme indiqué;

- remplacer l'ampoule **C-fig. 42** en la dégageant des contacts latéraux, engager la nouvelle ampoule en s'assurant qu'elle soit correctement bloquée entre les contacts mêmes;
- fermer le boîtier et remonter le transparent.

### PLAFONNIER COFFRE A BAGAGES (si prévu)

Pour remplacer les ampoules, procéder ainsi:

- ouvrir le hayon du coffre à bagages;
- à l'aide du tournevis fourni, enlever le plafonnier **A-fig. 43** en agissant sur le point indiqué.

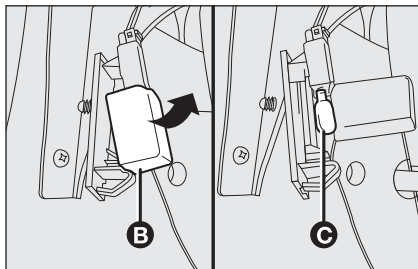

fig. 44

F0G0103m

- ouvrir la protection **B**-fig. 44 et remplacer l'ampoule **C** insérée à pression;
- refermer la protection **B** sur le transparent;
- remonter le plafonnier en l'engageant correctement dans son siège, en appuyant d'abord d'un côté, puis de l'autre, jusqu'à perception du déclic de blocage.

## REPLACEMENT DES FUSIBLES

### GENERALITES fig. 45

Les fusibles protègent le système électrique en intervenant en cas d'avarie ou d'intervention impropre sur l'équipement.

Lorsqu'un dispositif ne fonctionne pas, il faut donc vérifier l'efficacité du fusible de protection correspondant: l'élément conducteur **A** ne doit pas être coupé. Au contraire, il faut remplacer le fusible grillé par un autre ayant le même ampérage (même couleur).

**B** fusible efficace.

**C** fusible avec élément conducteur coupé.

Pour remplacer un fusible, utiliser la pince **D** accrochée à l'intérieur du couvercle du compartiment fusibles, placé sur le côté gauche de la planche.

Pour l'identification du fusible de protection, voir les tableaux fournies aux pages suivantes.



**Ne jamais remplacer un fusible grillé par des fils métalliques ou un autre matériel de récupération.**

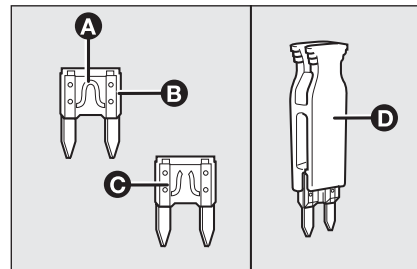

fig. 45

F0G0087m



### ATTENTION

**Ne jamais remplacer un fusible par un autre ayant un ampérage supérieur; DANGER D'INCENDIE.**



### ATTENTION

**Si un fusible général de protection intervient (MEGA-FUSE, MIDI-FUSE, MAXI-FUSE) s'adresser au Réseau Après-vente Fiat. Avant de remplacer un fusible, s'assurer d'avoir sorti la clé de contact du contacteur et d'avoir éteint et/ou débranché tous les dispositifs électriques.**



### ATTENTION

**Si le fusible devait encore griller, s'adresser au Réseau Après-vente Fiat.**

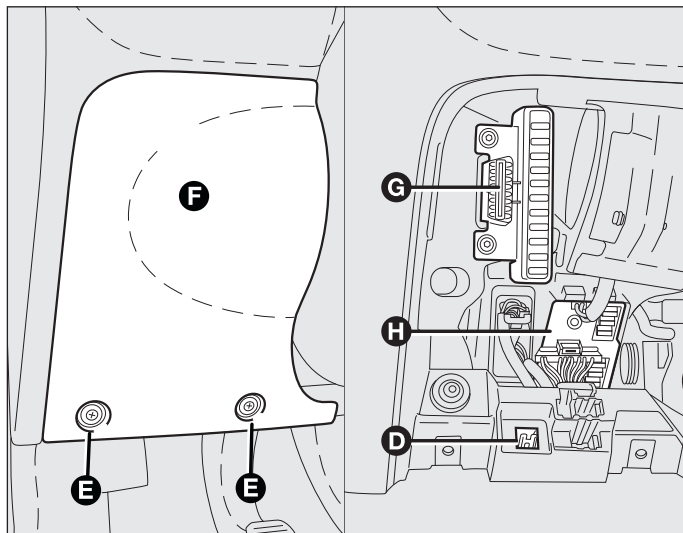

fig. 46

F0G0260m

## POSITION DES FUSIBLES

Les centrales des fusibles se trouve à gauche du volant **fig. 46** et **47**.

Pour y accéder, dévisser la vis **E** de fixation du couvercle **F**.

**G** centrale câblée.

**H** centrale Body-computer.

**D** pince d'extraction des fusibles.

La numérotation qui indique l'élément électrique correspondant à chaque fusible est visible derrière le couvercle.

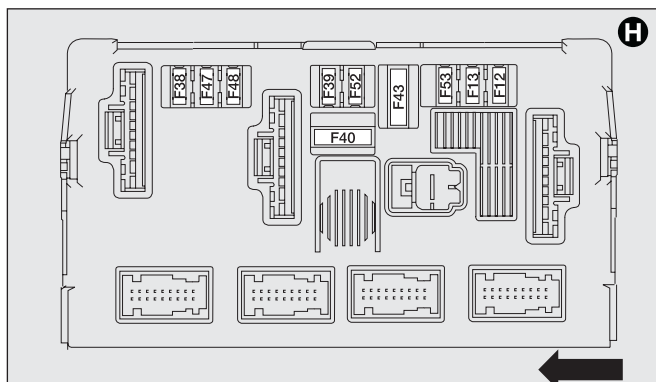
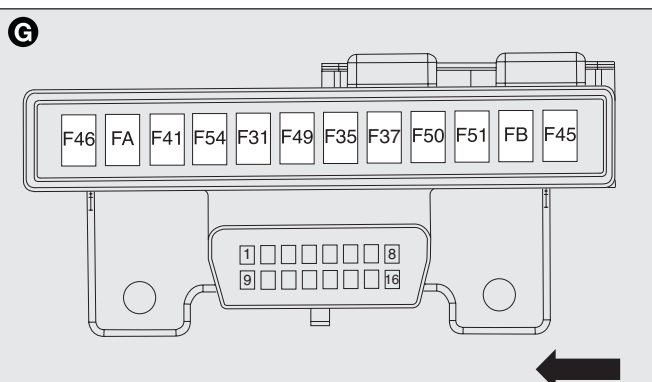

fig. 47



F0G0139m

PLANCHE DE  
BORD ET  
COMMANDES

SECURITE

CONDUITE

TEMOINS ET  
SIGNALISATIONS

S'IL VOUS  
ARRIVE

ENTRETIEN DE  
LA VOITURE

CARACTERISTIQUES  
TECHNIQUES

INDEX  
ALPHABETIQUE

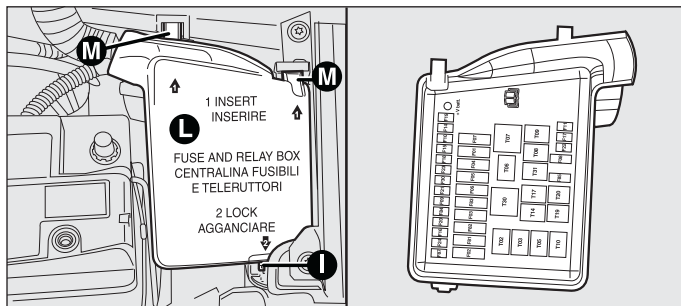

fig. 48

F0G0652m

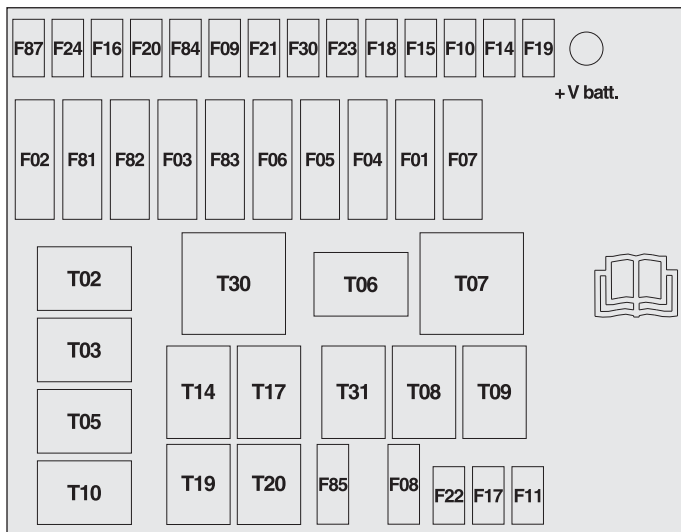

fig. 49

F0G0653m

## Fusibles dans le compartiment moteur fig. 48 et 49

Une deuxième centrale de fusibles se trouve sur le côté droit du coffre moteur à côté de la batterie. Pour y accéder, décrocher le ressort **I**, dégager les languettes **M** et retirer le couvercle **L**.

La numérotation qui indique l'élément électrique correspondant à chaque fusible et relais est visible derrière le couvercle.

## TABLEAU RECAPITULATIF DES FUSIBLES

### Centrale habitacle - fig. 47

	FUSIBLE	AMPERE
Feux de recul	F31	5
+15 radio	F35	7,5
Planche commandes centrales	F35	7,5
+15 feux d'arrêt	F37	10
Dégivreur rétroviseurs extérieurs	F41	7,5
Sièges réchauffés (prééquipement)	F45	15
Toit ouvrant électrique	F46	15
Climatiseur automatique	F49	7,5
Pression pneus	F49	7,5
Capteur présence eau dans le filtre gazole	F49	7,5
+15 centrale air bag	F50	7,5
+15 centrale Body-computer	F51	5
+15 tableau de bord	F51	5
Subwoofer	F54	15
Disponible	FA	–
Disponible	FB	–
Feu de croisement droit	F12	7,5
Feu de croisement gauche	F13	7,5
Réglage phares	F13	7,5
+ 30 système de blocage des portes	F38	20
Prise diagnose EOBD	F39	10
Radio	F39	10
Climatiseur automatique	F39	10
Pression pneus	F39	10

PLANCHE DE  
BORD ET  
COMMANDES

SECURITE

CONDUITE

TEMONS ET  
SIGNALISATIONS

S'IL VOUS  
ARRIVE

ENTRETIEN DE  
LA VOITURE

CARACTERISTIQUES  
TECHNIQUES

INDEX  
ALPHABETIQUE

### Centrale habitacle - fig. 47

	FUSIBLE	AMPERE
Téléphone	F39	10
Centrale Body-computer	F39	10
Lunette chauffante	F40	30
Essuie/lave-glace	F43	30
Pompe lave-glace/lunette	F53	15
Lève-glace avant gauche	F47	20
Lève-glace avant droit	F48	20
Essuie-glace arrière	F52	15

### Centrale compartiment moteur - fig. 49

	FUSIBLE	AMPERE
Alimentation centrale tableau de bord	F1	70
Réservation siège fusible	F2	–
Commutateur démarrage	F3	20
ABS et pompe nœud freinage	F4	40
Direction assistée	F5	60
Ventilateur radiateur (vitesse lente)	F6	30
Ventilateur radiateur (vitesse rapide)	F7	40
Ventilateur climatiseur	F8	30
Lave-phares	F9	20
Avertisseur sonore (klaxon)	F10	15
Accessoires secondaires et générateur tachymètre	F11	15
Feux de route	F14	15
+30 Centrale remorque	F15	15
Circuit d'injection électronique et alimentation +15 centrale boîte Dualogic	F16	7,5
Accessoires primaires injection électronique	F17	10
+30 Nœud de contrôle moteur	F18	7,5

**Centrale compartiment moteur - fig. 49**

	<b>FUSIBLE</b>	<b>AMPERE</b>
Compresseur conditionneur	F19	7,5
Fusible disponible	F20	–
Alimentation pompe à combustible (version Multijet)	F21	15
Services primaires injection électronique	F22	20
ABS et vannes nœud freinage	F23	20
Direction assistée électrique	F24	10
Anti-brouillard	F30	15
Bougies de préchauffage	F81	50
Centrale porte-fusibles tableau de bord	F82	30
Pompe à huile boîte Dualogic	F83	30
Centrale boîte Dualogic	F84	15
Allume-cigares / Prise électrique	F85	20
+ 15 ABS et commande feux stop	F87	7,5

**Centrale coffre moteur - fig. 49**

	<b>RELAIS</b>	<b>AMPERE</b>
Relais feux de route	T02	20
Relais avertisseur sonore	T03	20
Relais compresseur	T05	20
Relais ventilateur refroidissement moteur (vitesse lente)	T06	30
Relais ventilateur refroidissement moteur (vitesse rapide)	T07	50
Relais ventilateur climatiseur	T08	30
Relais principal circuit d'injection	T09	30
Relais pompe à combustible (version Multijet)	T10	20
Relais anti-brouillard	T14	20
Relais lave-phares	T17	20
Télédéviateur décrochage pompe (versions méthane)	T19	10/20
Relais inhibition démarrage	T20	30
Relais pompe boîte Dualogic	T30	50
Relais allume-cigares / prise électrique	T31	30

PLANCHE DE  
BORD ET  
COMMANDES

SECURITE

CONDUITE

TENONS ET  
SIGNALISATIONSS'IL VOUS  
ARRIVEENTRETIEN DE  
LA VOITURECARACTERISTIQUES  
TECHNIQUESINDEX  
ALPHABETIQUE

## RECHARGE DE LA BATTERIE

**ATTENTION** La description de la procédure de recharge de la batterie est fournie uniquement à titre d'information. Pour l'exécution de cette opération, il est recommandé de s'adresser au Réseau Après-vente Fiat.

Il est recommandé de procéder à une recharge lente à bas ampérage pendant 24 heures environ. Une recharge plus longue pourrait endommager la batterie.

Pour effectuer la recharge, procéder comme suit:

- débrancher la borne du pôle négatif de la batterie;
- brancher aux pôles de la batterie les câbles de l'appareil de recharge, en respectant les polarités;

- allumer l'appareil de recharge;
- une fois achevée la recharge, éteindre l'appareil avant de le débrancher de la batterie;
- rebrancher la borne au pôle négatif de la batterie.



### ATTENTION

**Le liquide contenu dans la batterie est toxique et corrosif, éviter le contact avec la peau et les yeux. L'opération de recharge de la batterie doit être effectuée dans un milieu ventilé et loin de flammes libres ou pouvant être sources d'étincelles: danger d'explosion et d'incendie.**



### ATTENTION

**Ne pas essayer de recharger une batterie congelée: il faut d'abord la décongeler, autrement on court le risque d'explosion. S'il y a eu congélation, il faut faire contrôler la batterie avant la recharge par un personnel spécialisé, pour vérifier que les éléments n'aient pas été endommagés et que le corps ne soit pas fissuré, avec risque de fuite d'acide toxique et corrosif.**

## SOULEVEMENT DE LA VOITURE

Au cas où il s'avérerait nécessaire de soulever la voiture, s'adresser au Réseau Après-vente Fiat, qui est équipé de ponts à bras ou ponts d'atelier.

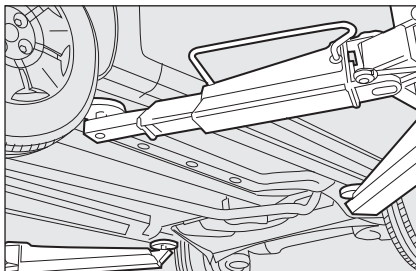

fig. 50

F0G0215m

La voiture ne doit être soulevée que latéralement en disposant l'extrémité des bras ou le pont d'atelier dans les zones illustrées sur la **fig. 50**.

## TRACTAGE DE LA VOITURE

L'anneau de tractage fourni avec la voiture dans la boîte à outils est placé sous le tapis de revêtement du coffre à bagages.

PLANCHE DE  
BORD ET  
COMMANDES

SECURITE

CONDUITE

TEMOINS ET  
SIGNALISATIONS

S'IL VOUS  
ARRIVE

ENTRETIEN DE  
LA VOITURE

CARACTERISTIQUES  
TECHNIQUES

INDEX  
ALPHABETIQUE

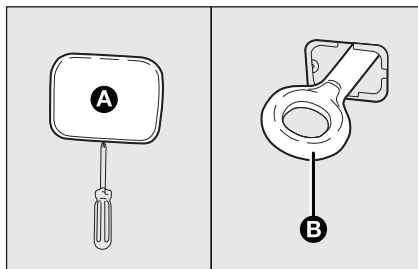

fig. 51

F0G0217m

## ACCROCHAGE DE L'ANNEAU DE TRACTAGE fig. 51

Procéder ainsi:

- décrocher le bouchon **A**;
- prélever l'anneau de tractage **B** du propre siège dans le support outils;
- visser à fond l'anneau sur le pion fileté arrière ou avant.



### ATTENTION

Avant de commencer le tractage, tourner la clé de contact en position **MAR** et ensuite sur **STOP**, sans la sortir. En sortant la clé, on enclenche automatiquement le verrouillage de la direction, et par conséquent, il est impossible de braquer les roues.



### ATTENTION

Pendant le tractage, il faut se rappeler que, ne pouvant pas compter sur le servofrein ni sur la direction assistée électrique, pour freiner il est nécessaire d'exercer un plus grand effort sur la pédale et pour braquer un plus grand effort sur le volant. Ne pas utiliser des câbles flexibles pour procéder au tractage, éviter les à-coups. Pendant les opérations de tractage, vérifier que la fixation du joint à la voiture n'endommage pas les éléments en contact. En tractant la voiture, il est obligatoire de respecter les normes spéciales de la circulation routière, concernant aussi bien le dispositif de tractage que le comportement à tenir sur la route.



### ATTENTION

Pendant le tractage de la voiture ne pas démarrer le moteur.

# ENTRETIEN DE LA VOITURE

ENTRETIEN PROGRAMME .....	156
PLAN D'ENTRETIEN PROGRAMME .....	157
PLAN D'INSPECTION ANNUELLE .....	159
INTERVENTIONS SUPPLEMENTAIRES .....	159
VERIFICATION DES NIVEAUX .....	161
FILTRE A AIR .....	166
FILTRE ANTIPOLLEN .....	167
BATTERIE .....	168
ROUES ET PNEUS .....	170
CIRCUIT DES DURITES .....	171
ESSUIE-GLACES/ESSUIE-LUNETTE ARRIERE .....	172
CARROSSERIE .....	173
HABITACLE .....	175

PLANCHE DE  
BORD ET  
COMMANDES

SECURITE

CONDUITE

TENONS ET  
SIGNALISATIONS

S'IL VOUS  
ARRIVE

ENTRETIEN DE  
LA VOITURE

CARACTERISTIQUES  
TECHNIQUES

INDEX  
ALPHABETIQUE

## ENTRETIEN PROGRAMME

Un entretien correct est déterminant pour garantir à la voiture une longue durée dans des conditions optimales.

Pour cette raison Fiat a prévu une série de contrôles et d'interventions d'entretien tous les 20.000 kilomètres.

Toutefois, l'entretien programmé ne suffit pas à affronter complètement toutes les exigences de la voiture: même pendant la période initiale avant le coupon des 20.000 km et ensuite, entre un coupon et le suivant, il faut toujours effectuer les contrôles ordinaires, comme par exemple le contrôle systématique avec appoint éventuel du niveau des liquides, du gonflage des pneus, etc...

**ATTENTION** Les coupons d'Entretien Programmé sont indiqués par le Constructeur. La non-exécution de ces coupons peut provoquer la perte de la garantie.

Le service d'Entretien Programmé est assuré par tous les Réseaux Après-vente Fiat, à des temps fixés d'avance.

Si pendant l'exécution de chaque intervention, en plus des opérations prévues, il s'avérait nécessaire de procéder à d'ultérieurs remplacements ou réparations, ces dernières ne pourront être effectuées qu'avec l'accord explicite du Client.

**ATTENTION** Il est recommandé de signaler immédiatement au Réseau Après-vente Fiat de petites anomalies de fonctionnement éventuelles sans attendre l'exécution du prochain coupon.

Si la voiture est souvent employée pour atteler des remorques, il faut réduire l'intervalle entre un entretien programmé et l'autre.

# PLAN D'ENTRETIEN PROGRAMME

Les coupons doivent être effectués tous les 20.000 km

Milliers de kilomètres	20	40	60	80	100	120	140	160	180
Contrôle état/usure des pneus et réglage éventuel de pression	●	●	●	●	●	●	●	●	●
Contrôle fonctionnement équipement d'éclairage (phares, clignotants, détresse, habitacle, coffre à bagages, témoins tableau de bord, etc.)	●	●	●	●	●	●	●	●	●
Contrôle fonctionnement système essuie/lave-glace, réglage gicleurs	●	●	●	●	●	●	●	●	●
Contrôle positionnement/usure balais essuie-glace avant/arrière	●	●	●	●	●	●	●	●	●
Contrôle état usure plaquettes frein à disque avant	●	●	●	●	●	●	●	●	●
Contrôle état et usure plaquettes frein à tambours arrière			●			●			●
Contrôle visuel de l'état de: carrosserie extérieure, protection sous-caisse, portions rigides et flexibles des tuyaux (échappement - alimentation carburant - freins), éléments en caoutchouc (coiffes - manchons - douilles etc.)	●	●	●	●	●	●	●	●	●
Contrôle état propreté serrures capot moteur et coffre à bagages, nettoyage et lubrification leviers	●	●	●	●	●	●	●	●	●
Contrôle tension et réglage éventuel des courroies commande accessoires (exclus moteurs équipés de tenseurs automatiques)	●								
Contrôle visuel de l'état des courroies commandes accessoires		●		●		●		●	
Contrôle, réglage jeu aux poussoirs (versions essence)		●		●		●		●	
Contrôle réglage course du levier du frein à main		●		●		●		●	
Contrôle système antiévaporation (versions essence)				●				●	

PLANCHE DE BORD ET COMMANDES

SECURITE

CONDUITE

TEMOINS ET SIGNALISATIONS

S'IL VOUS ARRIVE

ENTRETIEN DE LA VOITURE

CARACTERISTIQUES TECHNIQUES

INDEX ALPHABETIQUE

	Milliers de kilomètres									
	20	40	60	80	100	120	140	160	180	
PLANCHE DE BORD ET COMMANDES										
			●			●				●
SECURITE		●	●	●	●	●	●	●	●	●
				●						●
CONDUITE							●			
			●		●	●			●	
TEMOINS ET SIGNALISATIONS			●		●	●			●	
				●					●	
S'IL VOUS ARRIVE	●	●	●	●	●	●	●	●	●	●
	(●)	(●)	(●)	(●)	(●)	(●)	(●)	(●)	(●)	(●)
ENTRETIEN DE LA VOITURE			●			●				●
	●	●	●	●	●	●	●	●	●	●
		●		●		●		●		
CARACTERISTIQUES TECHNIQUES			●			●				●

(\*) Ou bien tous les 4 ans pour des emplois sévères (climats froids, circulation en ville avec de longues permanences au ralenti)  
Ou bien tous les 5 ans, indépendamment du kilométrage

(\*\*) Quand le témoin s'allume sur le tableau de bord (voir chapitre "Témoins et signalisations") ou quand même tous les 2 ans l'huile moteur et le filtre doivent être remplacés.

## PLAN D'INSPECTION ANNUELLE

Pour les voitures au kilométrage annuel inférieur à 20.000 km (par ex. environ 15.000 km) un Plan d'Inspection Annuel prévoit les contrôles suivants:

- contrôle état/usure pneus et réglage de pression éventuelle (y compris roue de secours);
- contrôle fonctionnement système d'éclairage (phares, clignotants, détresse, coffre à bagages, habitacle, témoins sur le tableau de bord, etc.);
- contrôle fonctionnement système essuie-glaces/lave-glaces, réglage des gicleurs;
- contrôle positionnement/usure balais essuie-glaces et essuie-lunette arrière;
- contrôle état et usure plaquettes freins à disque avant;
- contrôle état propreté serrures capot moteur et coffre à bagages, nettoyage et lubrification leviers;

- contrôle visuel état: moteur, BV, transmission, tuyaux (échappement - alimentation carburant - freins) éléments en caoutchouc (coiffes - manchons - douilles etc.), tuyaux flexibles circuits des freins et d'alimentation;
- contrôle état de charge de la batterie ;
- contrôle visuel état des courroies commandes accessoires;
- contrôle et appoint éventuel niveau liquides (refroidissement moteur, freins, lave-glaces, batterie, etc.);
- vidange huile moteur;
- remplacement filtre huile moteur;
- remplacement filtre antipollen (lorsqu'il est prévu).

## INTERVENTIONS SUPPLEMENTAIRES

Tous les 1.000 km ou avant de longs voyages, contrôler et si nécessaire rétablir:

- niveau du liquide de refroidissement moteur;
- niveau du liquide des freins;
- niveau du liquide de la batterie;
- niveau du liquide du lave-glaces;
- pression et état des pneus.

Tous les 3.000 km contrôler et si nécessaire rétablir:

- niveau d'huile moteur.

Il est conseillé d'adopter les produits de FL Selenia, conçus et réalisés spécialement pour les voitures Fiat (voir le tableau "Contenances" au chapitre "Caractéristiques techniques").

## ATTENTION - Huile moteur

Au cas où la voiture est utilisée dans l'une des conditions particulièrement sévères suivantes:

- tractage de remorques ou roulottes;
- routes poussiéreuses;
- parcours brefs (moins de 7-8 km) et répétés et à une température extérieure sous zéro;
- moteur qui tourne fréquemment au ralenti ou bien conduite sur de longs parcours à faible vitesse (ex. taxi ou livraisons porte à porte) ou bien en cas de longue immobilisation;

vidanger l'huile moteur plus fréquemment de ce qui est indiqué sur le "Plan d'entretien programmé".

## ATTENTION - Filtre à gazole

La possibilité d'effectuer des ravitaillements en utilisant du gazole non conforme au degré de pureté prévu par la Spécification Européenne EN590 peut rendre nécessaire le remplacement du filtre à gazole plus fréquemment de ce qui est indiqué sur le "Plan d'entretien programmé".

## ATTENTION - Filtre à air

En cas de marche habituelle sur des terrains poussiéreux, remplacer le filtre de l'air plus fréquemment de ce qu'indique le "Plan d'entretien programmé". En cas de doute sur la périodicité de vidange de l'huile moteur et de remplacement du filtre à air, en fonction de l'utilisation de la voiture, s'adresser au Réseau Après-vente Fiat.

## ATTENTION - Filtre antipollen

En cas de marche habituelle sur des environnements poussiéreux ou à forte pollution il est recommandé de remplacer le filtre antipollen plus fréquemment de ce qu'indique le Plan d'entretien programmé; en particulier il faudra le remplacer au cas où on remarque une diminution du débit d'air dans l'habitacle.

## ATTENTION - Batterie

Il est recommandé de contrôler l'état de charge de la batterie, de préférence au début de la saison froide, pour éviter la possibilité de congélation de l'électrolyte.

Ce contrôle doit être effectué plus fréquemment si la voiture est utilisée essentiellement pour des trajets courts, ou bien si elle est dotée d'équipements électriques nécessitant une énergie permanente avec la clé de contact non introduite dans le contacteur d'allumage, surtout si ces équipements ont été montés en après-vente. En cas d'utilisation de la voiture dans des climats chauds ou dans des conditions particulièrement sévères, il faut effectuer le contrôle du niveau du liquide de batterie (électrolyte) à des intervalles plus fréquents par rapport à ce que prévoit le "Plan d'entretien programmé".



***L'entretien de la voiture doit être confié au Réseau Après-vente Fiat. Pour les opérations d'entretien ordinaire et de petit entretien ainsi que pour celles que vous pouvez effectuer vous-mêmes, assurez-vous toujours que vous disposez de l'outillage approprié, des pièces de rechange d'origine Fiat et des liquides de consommation; en tout cas, n'effectuez pas ces opérations si vous n'en avez pas l'expérience.***

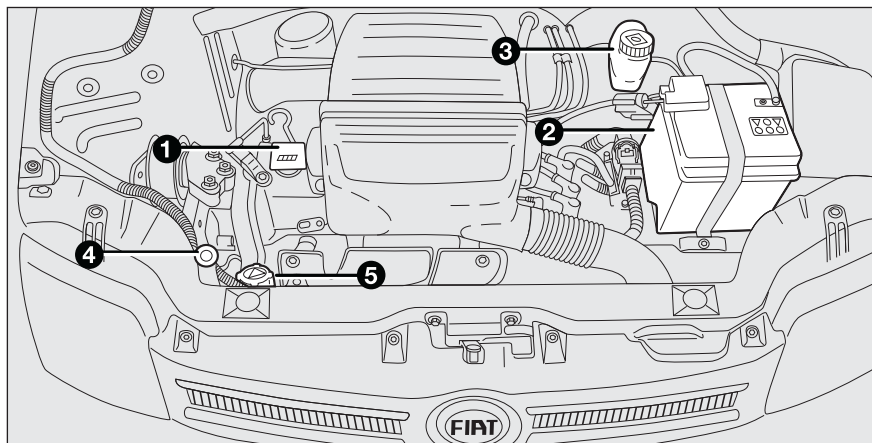

fig. 1

FOG0181m

## VERIFICATION DES NIVEAUX



### ATTENTION

*Ne jamais fumer pendant les opérations dans le compartiment moteur: il pourrait y avoir des gaz et des vapeurs inflammables avec risque d'incendie.*



*Attention, pendant les appoints, ne pas confondre les différents types de liquide: ils sont tous incompatibles entre eux et on pourrait endommager gravement la voiture.*

**Version 1.1 et 1.2  
(avec réchauffeur) fig. 1**

1. Huile moteur
2. Batterie
3. Liquide freins
4. Liquide lave-glace
5. Liquide refroidissement moteur.

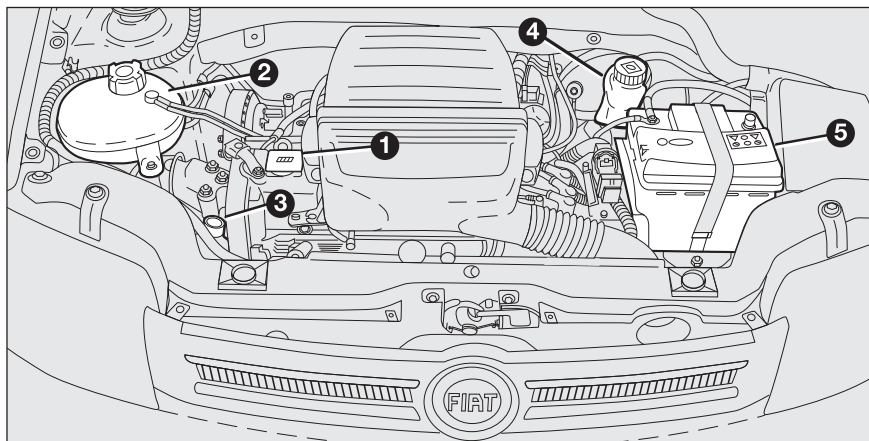

fig. 2

F0G0110m

**Version 1.1 et 1.2  
(avec climatiseur) fig. 2**

1. Huile moteur
2. Liquide refroidissement moteur
3. Liquide lave-glace
4. Liquide freins
5. Batterie.

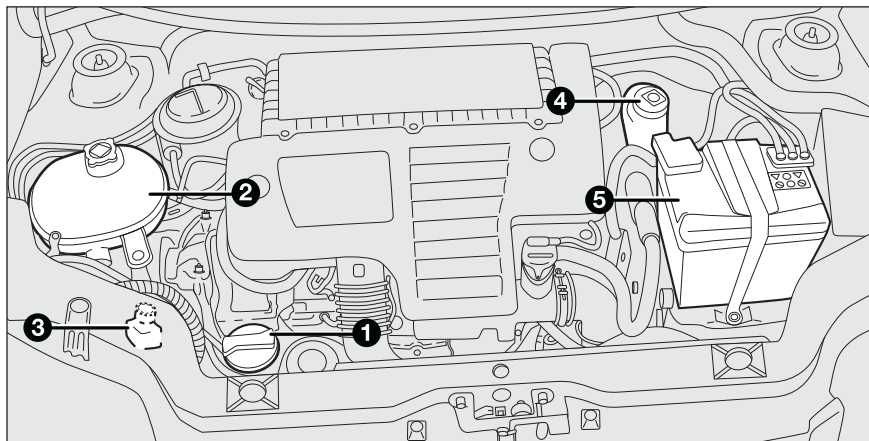

fig. 3

F0G0261m

**Version 1.3 Multijet - fig. 3**

1. Huile moteur
2. Liquide refroidissement moteur
3. Liquide lave-glace
4. Liquide freins
5. Batterie.

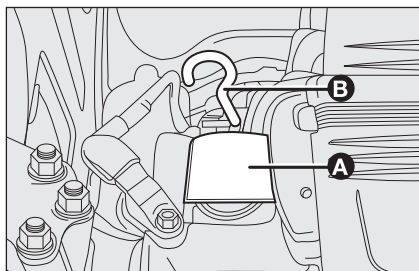

fig. 4 - Version 1.1

FIG0184m

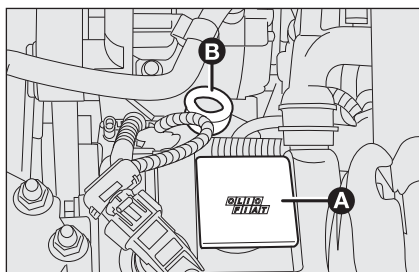

fig. 5 - Version 1.2

FIG0106m

## HUILE MOTEUR fig. 4, 5 et 6

Le contrôle du niveau de l'huile doit être effectué, la voiture sur sol en palier, quelques minutes (environ 5) après l'arrêt du moteur.

Le niveau doit être compris entre les points de repère MIN et MAX sur la jauge **B**.

L'intervalle entre les repères MIN et MAX correspond à 1 litre d'huile environ.

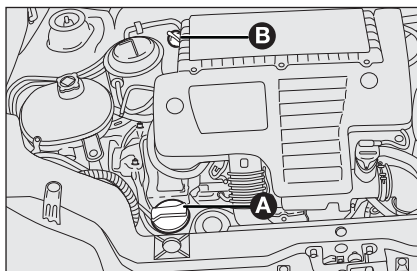

fig. 6 - Version 1.3 Multijet

FIG0262m

Si le niveau d'huile avoisine ou est au-dessous du repère MIN, faire l'appoint d'huile à travers le goulot de remplissage **A**, jusqu'au repère MAX.

Le niveau d'huile ne doit jamais dépasser le repère MAX.

## CONSUMATION D'HUILE MOTEUR

A titre indicatif, la consommation maxi d'huile moteur est de 400 grammes tous les 1000 km.

Pendant la première période d'utilisation de la voiture, le moteur se trouve en phase d'ajustement, par conséquent les consommations d'huile moteur peuvent être considérées comme stabilisées après avoir parcouru les premiers 5.000 ÷ 6.000 km.

**ATTENTION** La consommation de l'huile moteur dépend de la manière de conduire et des conditions d'utilisation de la voiture.

**ATTENTION** Après avoir effectué l'appoint d'huile ou la vidange, avant d'en vérifier le niveau, faire tourner le moteur pendant quelques secondes et attendre quelques minutes après l'arrêt.



### ATTENTION

*Lorsque le moteur est chaud, agir à l'intérieur du compartiment moteur avec énormément de prudence: risques de brûlures. Se rappeler que, lorsque le moteur est chaud, le ventilateur électrique peut s'enclencher: risque de lésions. Attention aux écharpes, cravates et vêtements flottants: ils pourraient être entraînés par les organes en mouvement.*



*Ne pas ajouter d'huile aux caractéristiques différentes de celles de l'huile déjà présente dans le moteur.*



*L'huile moteur utilisé, comme aussi le filtre à huile remplacé, contiennent des substances polluantes pour l'environnement. Pour la vidange de l'huile et le remplacement des filtres, il est recommandé de s'adresser au Réseau Après-vente Fiat, qui est équipé pour l'élimination de l'huile et des filtres utilisés dans le respect de l'environnement et des réglementations en vigueur.*

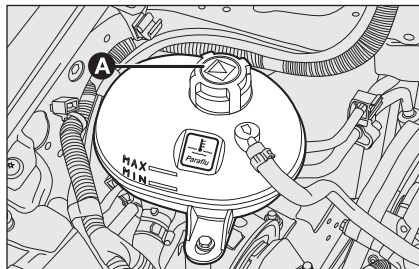

fig. 7 - 1.1 et 1.2 avec climatiseur  
1.3 Multijet F0G0107m

## LIQUIDE DU CIRCUIT DE REFROIDISSEMENT MOTEUR fig. 7 et 8

Le niveau du liquide doit être contrôlé le moteur froid et doit être compris entre les repères MIN et MAX visibles sur la cuvette.

Si le niveau est insuffisant, verser lentement, par le bouchon **A** de la cuvette, un mélange composé de 50% d'eau déminéralisée et de liquide PARAFU UP de FL Selenia, jusqu'à ce que le niveau est près de MAX.

Le mélange de PARAFU UP et eau déminéralisée concentré au 50% assure la protection jusqu'à la température de  $-35^{\circ}\text{C}$ .

Pour des conditions climatiques particulièrement sévères, on conseille un mélange du 60% de Parafu UP et du 40% d'eau déminéralisée

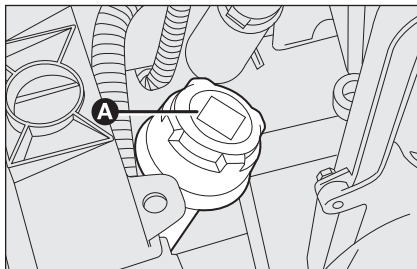

fig. 8 - 1.1 et 1.2 avec réchauffeur F0G0182m



**Le circuit de refroidissement du moteur utilise du liquide de protection antigel PARAFU UP. Pour des appoints éventuels, utiliser du liquide du même type que celui contenu dans le circuit de refroidissement. Le liquide PARAFU UP ne peut être mélangé avec n'importe quel type de liquide. Si cette condition devait se vérifier, éviter absolument de démarrer le moteur et contacter le Réseau Après-vente Fiat.**



### ATTENTION

**Le système de refroidissement est pressurisé. Remplacer éventuellement le bouchon par un autre d'origine sinon l'efficacité du circuit pourrait être compromise. Le moteur chaud, ne pas enlever le bouchon de la cuvette: danger de brûlures.**

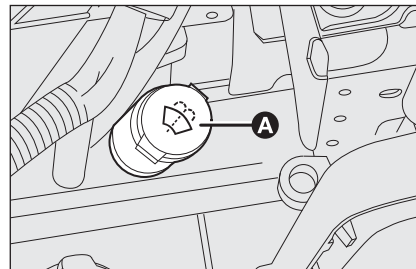

fig. 9 F0G0183m

## LIQUIDE LAVE-GLACES/LAVE- LUNETTE fig. 9

Pour ajouter du liquide, enlever le bouchon **A**.

Utiliser un mélange d'eau et de liquide TUTELA PROFESSIONAL SC35, dans les pourcentages:

30% de TUTELA PROFESSIONAL SC35 et 70% d'eau en été.

50% de TUTELA PROFESSIONAL SC35 et 50% d'eau en hiver.

En cas de températures inférieures à  $-20^{\circ}\text{C}$ , utiliser TUTELA PROFESSIONAL SC35 pur.

Contrôler le niveau du liquide par le réservoir.



### ATTENTION

**Ne jamais rouler avec le réservoir du lave-glace vide: la fonction du lave-glace est fondamentale pour améliorer la visibilité.**



### ATTENTION

**Certains additifs pour lave-vitres se trouvant dans le commerce sont inflammables. Le compartiment moteur contient des éléments chauds qui, en entrant en contact avec ces additifs, pourraient prendre feu.**

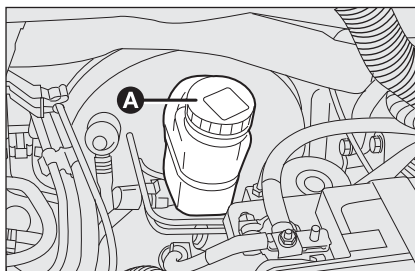

fig. 10

F0G0109m

### LIQUIDE DES FREINS fig. 10

Dévisser le bouchon **A**: contrôler que le niveau du liquide dans le réservoir se trouve au niveau maxi.

Le niveau du liquide dans le réservoir ne doit pas dépasser le repère **MAX**.

S'il est nécessaire d'ajouter du liquide, il est conseillé d'utiliser le liquide freins indiqué dans le tableau "Fluides et lubrifiants" (voir chapitre "Caractéristiques techniques").

NOTE Nettoyer soigneusement le bouchon du réservoir **A** et la surface environnante.

Quand on ouvre le bouchon, prêter le maximum d'attention afin que les impuretés éventuelles n'entrent pas dans le réservoir.

Pour l'appoint utiliser, toujours, un entonnoir doté de filtre intégré à maille inférieure ou égale à 0,12 mm.

**ATTENTION** Le liquide des freins absorbe de l'humidité par conséquent, si la voiture est utilisée la plupart du temps dans des zones où le degré d'humidité est élevé, on conseille de remplacer le liquide de freins plus fréquemment que prévu par le "Plan d'Entretien Programmé".



**Eviter que le liquide freins, extrêmement corrosif, n'entre en contact avec les parties peintes. Si cela devait se vérifier, laver immédiatement en utilisant de l'eau.**



### ATTENTION

**Le liquide des freins est nocif et corrosif. En cas de contact accidentel, laver immédiatement les parties intéressées avec de l'eau et du savon neutre, et effectuer de rinçages abondants. En cas d'ingestion, s'adresser immédiatement à un médecin.**



### ATTENTION

**Le symbole , présent sur le récipient, identifie les liquides de frein de type synthétique, en les distinguant de ceux de type minéral. L'utilisation de liquides du type minéral endommage irrémédiablement les joints en caoutchouc du système de freinage.**



### ATTENTION

Le liquide des freins est nocif et corrosif. En cas de contact accidentel, laver immédiatement les parties intéressées avec de l'eau et du savon neutre, et effectuer de rinçages abondants. En cas d'ingestion, s'adresser immédiatement à un médecin.



### ATTENTION

Le symbole ©, présent sur le récipient, identifie les liquides de frein de type synthétique, en les distinguant de ceux de type minéral. L'utilisation de liquides du type minéral endommage irrémédiablement les joints en caoutchouc du système de freinage.

## FILTRE A AIR

### REPLACEMENT (versions essence) fig. 11 et 12

Décrocher les pinces **A**, enlever la partie avant du couvercle **B** et sortir le filtre **C** à remplacer.

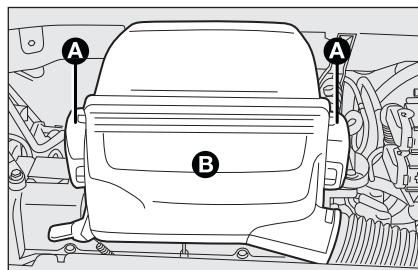

fig. 11

F0G0134m

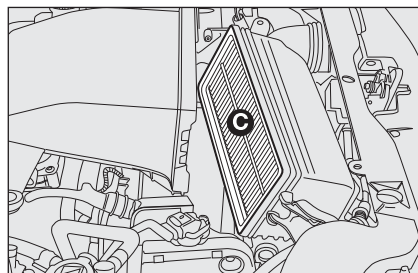

fig. 12

F0G0135m

## FILTRE ANTIPOLLEN

Pour remplacer le filtre antipollen, il faut s'adresser au Réseau Après-vente Fiat.

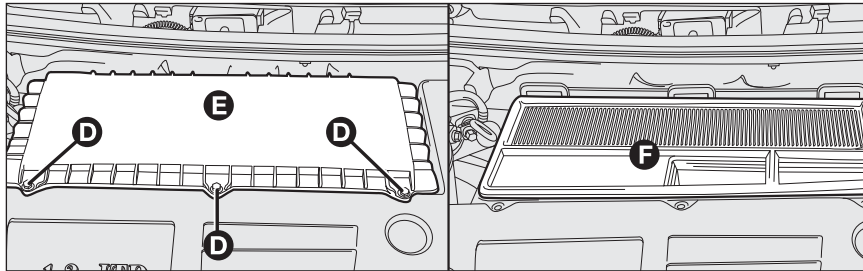

fig. 13

F0G0263m

### REPLACEMENT (versions Diesel) fig. 13

dévisser les vis **D**, enlever le couvercle **E**  
et sortir le filtre **F** à remplacer.

PLANCHE DE  
BORD ET  
COMMANDES

SECURITE

CONDUITE

TENONS ET  
SIGNALISATIONS

S'IL VOUS  
ARRIVE

ENTRETIEN DE  
LA VOITURE

CARACTERISTIQUES  
TECHNIQUES

INDEX  
ALPHABETIQUE

## BATTERIE

La batterie de la voiture est du type à "Entretien Réduit": dans des conditions d'utilisation normales, elle ne requiert pas d'appoint d'électrolyte avec de l'eau distillée.

### CONTROLE DE L'ETAT DE CHARGE fig. 14

Il peut être effectué en se servant de l'indicateur optique **A**, et en agissant en fonction de la couleur que l'indicateur peut prendre.



#### ATTENTION

*Le liquide contenu dans la batterie est toxique et corrosif. Eviter tout contact avec la peau ou les yeux. Veiller à ne pas s'approcher de la batterie avec des flammes libres ou de possibles sources d'étincelles: risque d'explosion et d'incendie.*



#### ATTENTION

*Le fonctionnement lorsque le niveau du liquide est trop bas endommage la batterie de manière irréparable et peut aussi entraîner l'explosion.*

Si la batterie est sans dispositif de contrôle de l'état de charge et du niveau de l'électrolyte (hidromètre optique), les opérations de contrôle correspondantes ne doivent être effectuées que par du personnel spécialisé.

Pour vérifier l'état de charge, ouvrir le volet prévu à cet effet en dévissant les deux vis de fixation. Une l'état de charge vérifié, fermer soigneusement le couvercle en évitant des pincements et des courts circuits.

Se rapporter au tableau suivant ou à l'étiquette **B** placée sur la batterie.

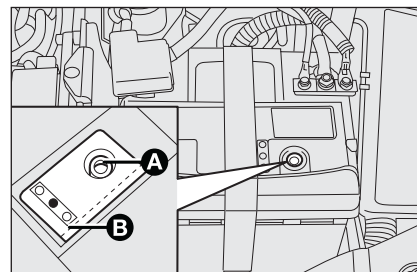

fig. 14

F0G0119m

**Couleur blanc brillant**

Appoint électrolyte

S'adresser au Réseau Après-vente Fiat

**Couleur foncée sans zone verte au centre**

Etat de charge insuffisant

Recharger la batterie (il est recommandé de s'adresser au Réseau Après-vente Fiat)

**Couleur foncée avec zone verte au centre**

Niveau électrolyte et état de charge suffisants

Aucune action

### REPLACEMENT DE LA BATTERIE

En cas de nécessité, il faut remplacer la batterie avec une autre d'origine ayant les mêmes caractéristiques.

En cas de remplacement par une batterie ayant des caractéristiques différentes, les échéances d'entretien prévues par le "Plan d'entretien programmé" ne sont plus valables.

Pour l'entretien, il faut donc s'en tenir aux indications fournies par le Constructeur de la batterie.



**Un montage non correct d'accessoires électriques et électroniques peut provoquer de graves dommages à la voiture. Si, après l'achat de la voiture, on désire installer des accessoires (antivol, radiotéléphone, etc...), s'adresser au Réseau Après-vente Fiat qui saura vous proposer les dispositifs les plus appropriés et surtout vous conseiller sur la nécessité d'utiliser une batterie plus puissante.**



**Les batteries contiennent des substances très dangereuses pour l'environnement. Pour le remplacement de la batterie, on recommande de s'adresser au Réseau Après-vente Fiat, qui est équipé pour l'élimination dans le respect de l'environnement et des réglementations en vigueur.**



### ATTENTION

**En cas d'arrêt prolongé de la voiture en conditions de froid intense, démonter la batterie et la transporter en lieu chaud, pour éviter qu'elle ne gèle.**



### ATTENTION

**Lorsqu'on doit intervenir sur la batterie ou à proximité, protéger toujours les yeux à l'aide de lunettes spéciales.**

## CONSEILS UTILES POUR ALLONGER LA DUREE DE LA BATTERIE

Pour éviter que la batterie ne se décharge rapidement et pour en préserver la fonctionnalité, suivre scrupuleusement les indications suivantes:

- en laissant la voiture garée, s'assurer que les portes, le capot et les portillons à l'intérieur soient bien fermés pour éviter que des lampes ne restent allumées à l'intérieur de l'habitacle;
- éteindre les lampes des plafonniers intérieurs: en tout cas la voiture est munie d'un système d'extinction automatique des lumières intérieures;
- le moteur éteint, éviter de laisser les utilisateurs branchés pendant longtemps (par ex. autoradio, feux de détresse, etc.);
- avant toute intervention sur l'équipement électrique, débrancher le câble du pôle négatif de la batterie;
- serrer bien les bornes de la batterie.

**ATTENTION** La batterie maintenue longtemps en état de charge inférieur à 50% (hydromètre optique avec une couleur foncée sans zone verte au centre) s'endommage par sulfatation, réduit la capacité et l'aptitude au démarrage.

Elle est également plus sujette à la possibilité de congélation (pouvant déjà se produire à  $-10^{\circ}\text{C}$ ). En cas d'arrêt prolongé, se rapporter au paragraphe "Non-utilisation prolongée de la voiture", au chapitre "Conduite".

Si, après l'achat de la voiture, on envisage de monter des accessoires électriques nécessitant d'une alimentation électrique permanente (alarme, etc.) ou bien des accessoires qui pèsent sur le bilan électrique, s'adresser au Réseau Après-vente Fiat, dont le personnel qualifié pourra conseiller les dispositifs les plus appropriés appartenant à la Lineaccessori Fiat, en évaluera l'absorption électrique totale et vérifiera si le circuit électrique de la voiture est en mesure de soutenir la charge demandée ou si, au contraire, il faut l'intégrer avec une batterie plus puissante.

En effet, étant donné que certains dispositifs continuent à absorber de l'énergie électrique même si le moteur est éteint, ils déchargent peu à peu la batterie.

L'absorption globale de tous les accessoires (de série et installés en après-vente) doit être inférieure à  $0,6 \text{ mA} \times \text{Ah}$  (de la batterie), comme le montre le tableau suivant:

Batterie de	Maximum absorption admise à vide
40 Ah	24 mA
50 Ah	30 mA

## ROUES ET PNEUS

Contrôler toutes les deux semaines environ et avant de longs voyages la pression de chaque pneu, y compris la roue compacte: ce contrôle doit être effectué le pneu reposé et froid.

Utilisant la voiture, il est normal que la pression augmente; pour la valeur correcte de la pression de gonflage du pneu voir le paragraphe "Roues" au chapitre "Caractéristiques Techniques".

Une pression erronée provoque une consommation anormale des pneus **fig. 15**:

- A** pression normale: chape usée de manière uniforme.
- B** pression insuffisante: chape particulièrement usée sur les bords.
- C** pression excessive: chape particulièrement usée au centre.

Les pneus doivent être remplacés lorsque l'épaisseur de la chape se réduit à 1,6 mm. En tout cas, respecter les réglementations en vigueur dans le pays où on circule.

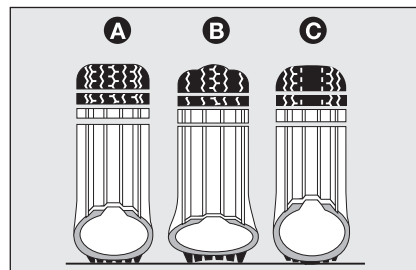

fig. 15

FOG0112m

## AVERTISSEMENTS

- Dans la mesure du possible, éviter les freinages brusques, les départs sur les chapeaux de roues, les chocs violents contre les trottoirs, les trous de la chaussée ou des obstacles de différente nature. La marche prolongée sur des chaussées défoncées peut endommager les pneus;
- contrôler périodiquement que les pneus ne présentent pas de coupures sur les côtés, de gonflements ou une usure irrégulière de la chape. Dans ce cas, s'adresser au Réseau Après-vente Fiat;
- éviter de voyager dans des conditions de surcharge: de sérieux dommages aux roues et aux pneus peuvent en résulter;
- en cas de crevaison d'un pneu, s'arrêter immédiatement et le remplacer, pour ne pas endommager le pneu lui-même, la jante, les suspensions et la direction;

- ❑ le pneu vieillit, même s'il est peu utilisé. Des craquelures sur le caoutchouc de la bande de roulement et des flancs sont un signe de vieillissement. De toute façon, des pneus montés depuis plus de 6 ans doivent être contrôlés par un personnel spécialisé. Se rappeler également de contrôler avec soin la roue compacte de secours;
- ❑ en cas de remplacement, monter toujours des pneus neufs, en évitant ceux dont l'origine est douteuse;
- ❑ si on remplace un pneu, il convient de remplacer également la valve de gonflage;
- ❑ pour permettre une usure uniforme entre les pneus avant et arrière, il est conseillé de les permuter tous les 10-15.000 kilomètres, en les maintenant toujours du même côté de la voiture pour ne pas inverser le sens de roulement.



### ATTENTION

*Se rappeler que la tenue de la route de la voiture dépend également de la pression de gonflage correcte des pneus.*



### ATTENTION

*Une pression trop basse provoque la surchauffe du pneu avec possibilité de graves endommagements du pneu lui-même.*



### ATTENTION

*Ne pas effectuer l'échange croisé des pneus, en les déplaçant du côté droit de la voiture sur le côté gauche et vice-versa.*



### ATTENTION

*Ne pas effectuer des traitements de peinture des jantes des roues en alliage qui exigent l'utilisation de températures supérieures à 150°C. Les caractéristiques mécaniques des roues pourraient en être compromises.*

## CIRCUIT DES DURITES

En ce qui concerne l'entretien des tuyaux flexibles en caoutchouc du système des freins et de celui d'alimentation, suivre scrupuleusement le "Plan d'Entretien Programmé" dans ce chapitre.

L'ozone, les températures élevées et l'absence prolongée de liquide dans le circuit peuvent provoquer le durcissement et des craquelures dans des tuyaux et, par conséquent, des fuites de liquide. Un contrôle attentif est donc nécessaire.

## ESSUIE-GLACE/ESSUIE- LUNETTE ARRIERE

### BALAIS-RACLEURS

Nettoyer périodiquement la partie en caoutchouc à l'aide de produits spéciaux; TUTELA PROFESSIONAL SC 35 est recommandé.

Remplacer les balais si le racleur en caoutchouc est déformé ou usé. En tout cas, il est conseillé de les remplacer une fois par an.

Quelques simples mesures peuvent réduire la possibilité d'endommager les balais:

- en cas de températures en dessous de zéro, vérifier que le gel n'ait pas bloqué la partie en caoutchouc sur la glace. Si nécessaire, la débloquent à l'aide d'un produit anti-verglas;
- enlever la neige qui peut être accumulée sur la glace: en plus de sauvegarder les balais, on évite de forcer et de surchauffer le moteur électrique;
- ne pas actionner les essuie-glace et l'essuie-lunette sur la vitre sèche.



#### ATTENTION

*Voyager avec les balais de l'essuie-glace usés représente un grave risque, car cela réduit la visibilité en cas de mauvaises conditions atmosphériques.*

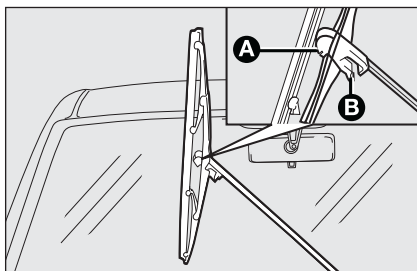

fig. 16

F0G0218m

### Remplacement des balais de l'essuie-glace fig. 16

Procéder ainsi:

- soulever le bras **A** de l'essuie-glace et placer le balai de façon qu'il forme un angle de 90° avec le bras;
- appuyer sur l'agrafe **B** du ressort d'accrochage et sortir du bras **A** le balai;
- monter le nouveau balai, en introduisant l'agrafe dans le siège du bras. S'assurer qu'il soit bien bloqué.

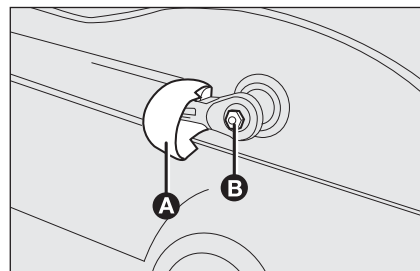

fig. 17

F0G0077m

### Remplacement des balais de l'essuie-lunette fig. 17

Procéder ainsi:

- soulever la couverture **A** et démonter de la voiture le bras, en dévissant l'écrou **B** qui le fixe au pivot de rotation;
- placer correctement le bras neuf et serrer à fond l'écrou;
- abaisser la couverture.

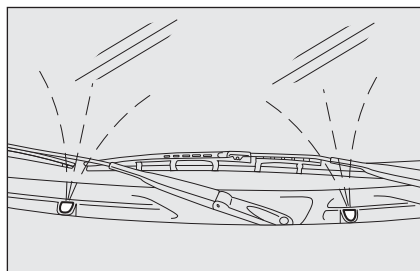

fig. 18

FOG0116m

## GICLEURS

### Vitre avant (lave-glace) fig. 18

Si le jet ne sort pas, vérifier avant tout qu'il y ait du liquide dans le réservoir du lave-glace (voir paragraphe "Vérification des niveaux" dans ce chapitre).

Puis contrôler que les trous de sortie ne soient pas obstrués, le cas échéant, utiliser une aiguille.

Les jets du lave-vitres s'orientent en réglant l'inclinaison des gicleurs.

Les jets doivent être orientés à environ  $\frac{1}{3}$  de l'hauteur du bord supérieur de la vitre.

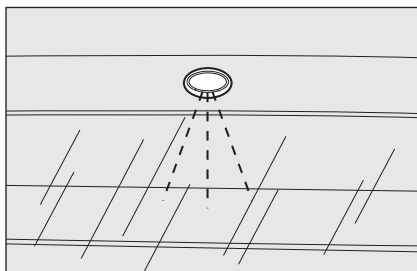

fig. 19

FOG0117m

### Vitre arrière (lave-lunette) fig. 19

Les jets du lave-lunette sont fixes.

Le cylindre porte-objets est placé sur la vitre arrière.

## CARROSSERIE

### PROTECTION CONTRE LES AGENTS ATMOSPHERIQUES

Les principales causes des phénomènes de corrosion sont:

- pollution atmosphérique;
- salinité et humidité de l'atmosphère (zones marines, ou à climat chaud humide);
- conditions environnementales saisonnières.

Et puis, il ne faut pas sous-estimer l'action abrasive de la poussière atmosphérique et du sable amenés par le vent, de la boue et du gravillon soulevé par les autres véhicules.

Les meilleures réponses techniques ont été adoptées par Fiat pour protéger efficacement la carrosserie contre la corrosion.

Voici les principales:

- produits et systèmes de peinture qui confèrent à la voiture une résistance toute particulière à la corrosion et à l'abrasion;
- utilisation de tôles zinguées (ou pré-traitées) à très haut coefficient de résistance à la corrosion;
- traitement du soubassement de caisse, du compartiment moteur, de l'intérieur des passages de roue et d'autres éléments par pulvérisation de produits cireux ayant un grand pouvoir de protection;

- pulvérisation de matières plastiques aux fonctions de protection, dans les points les plus exposés: dessous de porte, intérieur des ailes, bords, etc;
- adoption d'éléments caissonés "ouverts", pour éviter la condensation et la stagnation d'eau, qui peuvent favoriser la formations de rouille à l'intérieur.

## GARANTIE DE L'EXTERIEUR DE LA VOITURE ET DU SOUBASSEMENT DE CAISSE

La voiture est pourvue d'une garantie contre la perforation, due à la corrosion, de tout élément d'origine de la structure ou de la carrosserie.

Pour les conditions générales de cette garantie, se rapporter au Carnet de Garantie.

## CONSEILS POUR LA BONNE PRESERVATION DE LA CARROSSERIE

### Peinture

La peinture ne joue pas seulement un rôle esthétique, mais elle sert également à protéger la tôle.

En cas d'abrasion ou de rayures profondes, il est recommandé de faire exécuter immédiatement les retouches nécessaires pour éviter la formation de rouille. Pour les retouches de la peinture, utiliser unique-

ment des produits d'origine (voir "Plaque d'identification peinture carrosserie" au chapitre "Caractéristiques Techniques").

L'entretien normal de la peinture consiste dans le lavage, dont la fréquence dépend des conditions et du milieu d'utilisation. Par exemple, dans des zones à forte pollution atmosphérique, ou en parcourant des routes parsemées de sel anti-verglas, il convient de laver plus fréquemment la voiture.

En vue d'un lavage correct de la voiture, procéder comme suit:

- si on lave la voiture dans une station automatique, enlever l'antenne du toit pour éviter de l'endommager;
- laver la carrosserie par un jet d'eau à basse pression;
- passer sur la carrosserie une éponge avec une solution détergente légère en rinçant fréquemment l'éponge;
- bien rincer avec de l'eau et sécher par jet d'air ou un peau chamoisée.

Lors du séchage, faire attention surtout aux parties moins visibles, telles les portes, le capot, le pourtour des phares, dans lesquelles l'eau peut aisément stagner. Il est conseillé de ne pas porter immédiatement la voiture dans un local fermé, mais de la laisser en plein air de manière à favoriser l'évaporation de l'eau.

Ne pas laver la voiture après une longue exposition au soleil ou le capot moteur chaud; sinon, le brillant de la peinture peut subir des altérations.

Les pièces extérieures en matière plastique doivent être nettoyées suivant la même procédure adoptée pour le lavage normal de la voiture.

Eviter de garer la voiture sous des arbres; beaucoup d'essences laissent tomber des substances résineuses qui donnent un aspect opaque à la peinture et augmentent les possibilités d'enclenchement de processus de corrosion.

**ATTENTION** Les excréments des oiseaux doivent être lavés immédiatement et avec soin, car leur acidité est particulièrement agressive.



**Les détergents polluent les eaux. Par conséquent, le lavage de la voiture doit être effectué dans des zones équipées**

**de moyens de ramassage et de traitement des liquides utilisés pour le lavage.**

### Vitres

Pour le nettoyage des vitres, utiliser des produits spécifiques.

Employer des chiffons très propres afin de ne pas rayer les vitres ou d'altérer leur transparence.

**ATTENTION** Pour ne pas endommager les résistances électriques présentes sur la surface interne de la lunette arrière, frotter délicatement en suivant le sens des résistances.

### Compartiment moteur

A la fin de chaque hiver, effectuer un lavage soigné du compartiment moteur, en prenant soin de ne pas insister directement avec le jet d'eau sur les centrales électroniques. Pour cette opération s'adresser à des ateliers spécialisés.

**ATTENTION** Le lavage doit être effectué le moteur étant froid et la clé de contact tournée sur **STOP**. Après le lavage, vérifier que les différentes protections (ex.: capuchons en caoutchouc et autres protecteurs) n'ont pas été déplacées ou endommagées.

### Phares avant

**ATTENTION** Pendant l'opération de nettoyage des transparents en plastique des phares avant, ne pas utiliser des substances aromatiques (par ex. essence) ou des cétones (par ex. acétone).

## HABITACLE

Vérifier périodiquement qu'il n'y ait pas de flaques d'eau sous les tapis (dues à l'égouttement de chaussures, parapluie, etc.) qui pourraient provoquer l'oxydation de la tôle.



### ATTENTION

**Ne jamais utiliser de produits inflammables comme l'éther de pétrole ou l'essence rectifiée pour nettoyer l'intérieur de la voiture. Les charges électrostatiques qui se produisent par frottement pendant l'opération de nettoyage, pourraient provoquer un incendie.**



### ATTENTION

**Ne pas garder de bombes aérosol dans la voiture: danger d'explosion. Ces bombes ne doivent pas être exposées à des températures supérieures à 50°C. Dans l'habitacle de la voiture exposée aux rayons du soleil, la température peut dépasser de beaucoup cette valeur.**

## SIEGES ET PARTIES EN TISSU

Eliminer la poussière avec une brosse souple ou un aspirateur. Pour mieux nettoyer les revêtements en velours, il est conseillé d'humecter la brosse.

Frotter les sièges avec une éponge imbibée d'une solution d'eau et de détergent neutre.

## ELEMENTS EN PLASTIQUE

Il est conseillé d'effectuer le nettoyage habituel des parties en plastique dans l'habitacle en utilisant un chiffon humecter dans une solution d'eau et détergent neutre non abrasif. Pour enlever les taches de graisse ou résistantes, employer des produits spécifiques pour le nettoyage des plastiques, sans solvants et conçus pour ne pas altérer l'aspect et la couleur des composantes.

**ATTENTION** Ne jamais employer d'alcool ou des essences pour laver la vitre du tableau de bord.

PLANCHE DE BORD ET COMMANDES

SECURITE

CONDUITE

TEMONS ET SIGNALISATIONS

S'IL VOUS ARRIVE

ENTRETIEN DE LA VOITURE

CARACTERISTIQUES TECHNIQUES

INDEX ALPHABETIQUE



# CARACTERISTIQUES TECHNIQUES

DONNEES POUR L'IDENTIFICATION .....	178
CODES MOTEURS - VERSIONS CARROSSERIE .....	180
MOTEUR .....	181
ALIMENTATION .....	182
TRANSMISSION .....	182
FREINS .....	183
SUSPENSIONS .....	183
DIRECTION .....	183
ROUES .....	184
DIMENSIONS .....	187
PERFORMANCES .....	188
POIDS .....	189
CONTENANCES .....	190
ADDITIFS ET LUBRIFIANTS .....	191
CONSOMMATION EN CARBURANT .....	193
EMISSIONS DE CO <sub>2</sub> .....	194
TELECOMMANDE RADIO FREQUENCE .....	195

PLANCHE DE  
BORD ET  
COMMANDES

SECURITE

CONDUITE

TEMONS ET  
SIGNALISATIONS

S'IL VOUS  
ARRIVE

ENTRETIEN DE  
LA VOITURE

CARACTERISTIQUES  
TECHNIQUES

INDEX  
ALPHABETIQUE

## DONNEES POUR L'IDENTIFICATION

Il est conseillé de prendre note des sigles d'identification. Les données d'identification estampillées sur les plaquettes et leur position sont les suivantes **fig. 1** :

- 1 Plaque récapitulative des données d'identification.
- 2 Marquage du châssis.
- 3 Plaque d'identification de la peinture de la carrosserie.
- 4 Marquage du moteur.

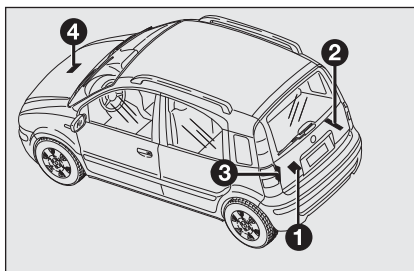

fig. 1

F0G0219m

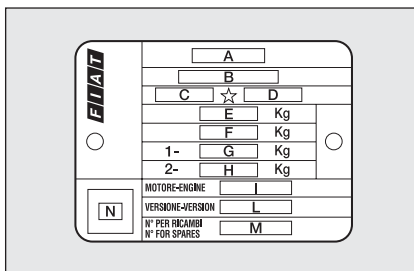

fig. 2

F0G0113m

### PLAQUE RECAPITULATIVE DES DONNEES D'IDENTIFICATION

fig. 2

Elle est appliquée sur le côté gauche du plancher arrière du coffre à bagages et reproduit les données d'identification suivantes :

- A Nom du constructeur.
- B Numéro d'homologation.

- C Code d'identification du type de voiture.
- D Numéro progressif de fabrication du châssis.
- E Poids maximum autorisé du véhicule à pleine charge.
- F Poids maximum autorisé du véhicule à pleine charge plus la remorque.
- G Poids maximum autorisé sur le premier essieu (avant).
- H Poids maximum autorisé sur le deuxième essieu (arrière).
- I Type de moteur.
- L Code version carrosserie.
- M Numéro pour pièces de rechange.
- N Valeur correcte du coefficient de fumée (pour moteurs à gazole).

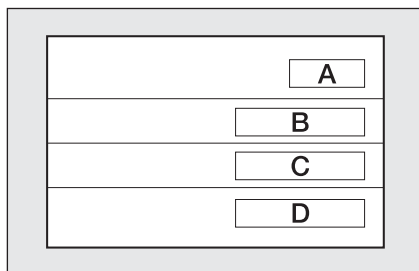

fig. 3

F0G0114m

### PLAQUE D'IDENTIFICATION DE LA PEINTURE DE LA CARROSSERIE fig. 3

Elle est appliquée sur le montant extérieur du hayon (à gauche) du coffre à bagages et fournit les données suivantes:

- A** Fabricant de la peinture.
- B** Désignation de la couleur.
- C** Code Fiat de la couleur.
- D** Code de la couleur pour retouches ou réfections de peinture.

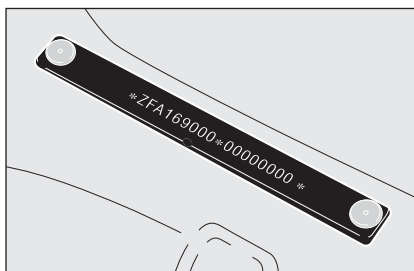

fig. 4

F0G0220m

### MARQUAGE DU CHASSIS fig. 4

Il est appliqué sur le côté droit du plancher arrière du coffre à bagages et fournit les données suivantes:

- type du véhicule (ZFA 169000);
- numéro progressif de fabrication du châssis.

### MARQUAGE DU MOTEUR

Il est estampillé sur le bloc cylindres et fournit le type et le numéro progressif de fabrication.

PLANCHE DE BORD ET COMMANDES

SECURITE

CONDUITE

TEMONS ET SIGNALISATIONS

S'IL VOUS ARRIVE

ENTRETIEN DE LA VOITURE

CARACTERISTIQUES TECHNIQUES

INDEX ALPHABETIQUE

# CODES MOTEURS - VERSIONS CARROSSERIE

Versions	Code type moteur	Code version carrosserie
----------	------------------	--------------------------

**I.1**

**Actual - Active**

187A1000

(4 places - euro 3)

169AXA1A 00

(5 places - euro 3)

169AXA1A 00B

(4 places - euro 4)

169AXA1A 00C

(5 places - euro 4)

169AXA1A 00D

**I.2**

**Dynamic - Emotion**

188A4000

(4 places - euro 3)

169AXB1A 01

(5 places - euro 3)

169AXB1A 01B

(4 places - euro 4)

169AXB1A 01C

(5 places - euro 4)

169AXB1A 01D

(\*) Ecopack

(4 places - euro 4)

169AXB1A 01E

(5 places - euro 4)

169AXB1A 01F

**I.3 Multijet 70Ch**

**Dynamic - Emotion**

188A8000

(4 places - euro 4)

169AXC1A 03

(5 places - euro 4)

169AXC1A 03B

**I.3 Multijet 75Ch**

**Dynamic - Emotion**

169A1000

(4 places - euro 4)

169AXD1A 06 (□)

(5 places - euro 4)

169AXD1A 06B (□)

(□) Version avec DPF

(\*) Rapports allongés pour réduire les émissions de CO<sub>2</sub>

PLANCHE DE  
BORD ET  
COMMANDES

SECURITE

CONDUITE

TEMOINS ET  
SIGNALISATIONS

S'IL VOUS  
ARRIVE

ENTRETIEN DE  
LA VOITURE

CARACTERISTIQUES  
TECHNIQUES

INDEX  
ALPHABETIQUE

# MOTEUR

GENERALITES		I.1	I.2	I.3 Multijet 70Ch	I.3 Multijet 75Ch
Code type		187A1000	188A4000	188A8000	169A1000
Cycle		Otto	Otto	Diesel	Diesel
Nombre et position des cylindres		4 en ligne	4 en ligne	4 en ligne	4 en ligne
Diamètre et course des pistons	mm	70 x 72	70,8 x 78,86	69,6 x 82	69,6 x 82
Cylindrée totale	cm <sup>3</sup>	1108	1242	1248	1248
Rapport de compression		9,6 : 1	9,8 : 1	18 : 1	17,6 : 1
Puissance maxi (CEE)	kW	40	44	51	55
	Ch	54	60	70	75
régime correspondant	tours/min	5000	5000	4000	4000
Couple maxi (CEE)	Nm	88	102	145	145
	kgm	9,0	10,4	14,8	14,8
régime correspondant	tours/min	2750	2500	1500	1500
Bougies d'allumage		NGK DCPR7E-N-10 BOSCH YR7DEU	NGK DCPR7E-N-10 BOSCH YR7DEU	—	—
Carburant		Essence sans plomb 95 R.O.N.	Essence sans plomb 95 R.O.N.	Gazole pour transport automobile (Spécification EN 590)	Gazole pour transport automobile (Spécification EN 590)

PLANCHE DE  
BORD ET  
COMMANDES

SECURITE

CONDUITE

TEMONS ET  
SIGNALISATIONS

S'IL VOUS  
ARRIVE

ENTRETIEN DE  
LA VOITURE

CARACTERISTIQUES  
TECHNIQUES

INDEX  
ALPHABETIQUE

## ALIMENTATION

	1.1 - 1.2	1.3 Multijet
Alimentation	Injection électronique Multipoint séquentielle en phase, système returnless	Injection directe Multijet "Common Rail" à contrôle électronique avec turbo et intercooler



### ATTENTION

*Des modifications ou des réparations du système d'alimentation effectuées de manière non correcte et sans tenir compte des caractéristiques techniques du système peuvent provoquer des anomalies de fonctionnement avec risques d'incendie.*

## TRANSMISSION

	1.1 - 1.2 - 1.3 Multijet
Boîte de vitesses	A cinq rapports avant plus marche arrière avec synchroniseurs pour l'engagement des vitesses avant
Embrayage	Autoréglable avec pédale sans course à vide
Traction	Avant

## FREINS

### I.1 - I.2 - I.3 Multijet

Freins de service:

- avant à disque (autoventilés pour moteur I.3 Multijet)
- arrière à tambour et patins autocentrés avec un cylindre de commande pour chaque roue

Frein de stationnement

commandé par levier à main, agissant sur les freins arrière

ATTENTION L'eau, le verglas et le sel antigel répandus sur la chaussée peuvent se poser sur les disques de frein et réduire l'efficacité au premier freinage.

## SUSPENSIONS

### I.1 - I.2 - I.3 Multijet

Avant

à roues indépendantes type Mc Pherson, elles sont composées d'une traverse mécanique, amortisseurs, ressorts hélicoïdaux et pour les versions avec direction assistée électrique d'une barre stabilisatrice.

Arrière

à essieu tordant à roues interconnectées; composées d'un essieu tordant et deux bras tubulaires avec amortisseurs et ressorts hélicoïdaux.

## DIRECTION

### I.1 - I.2 - I.3 Multijet

Type

à pignon et crémaillère avec direction assistée électrique (lorsqu'elle est prévue)

Diamètre minimum de braquage

m

9,1

PLANCHE DE  
BORD ET  
COMMANDES

SECURITE

CONDUITE

TEMONS ET  
SIGNALISATIONS

S'IL VOUS  
ARRIVE

ENTRETIEN DE  
LA VOITURE

CARACTERISTIQUES  
TECHNIQUES

INDEX  
ALPHABETIQUE

## ROUES

### JANTES ET PNEUS

Jantes en acier estampé ou en alliage. Pneus Tubeless à carcasse radiale. Sur la Carte grise sont aussi indiqués tous les pneus homologués.

**ATTENTION** En cas de non correspondance entre la "Notice d'entretien" et la "Carte grise" il faut tenir compte seulement des indications de cette dernière.

Pour la sécurité de la marche il est indispensable que la voiture monte des pneus de la même marque et du même type sur toutes les roues.

**ATTENTION** Avec les pneus Tubeless, ne pas utiliser des chambres d'air.

### ROUE COMPACTE DE SECOURS

Jante en acier embouti. Pneu Tubeless.

### GEOMETRIE DES ROUES

Convergence des roues avant mesurée entre les jantes:  $0 \pm 1$  mm

Les valeurs se rapportent à voiture en marche.

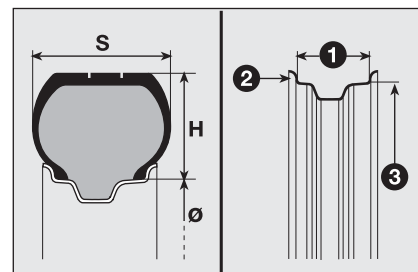

fig. 5

F0G0111m

### LECTURE CORRECTE DU PNEU fig. 5

#### Exemple: 155/80 R 13 79T

- 155 = Largeur nominale (S, distance en mm entre les côtés).
- 80 = Rapport hauteur/largeur (H/ S) en pourcentage.
- R = Pneu radial.
- 13 = Diamètre de la jante en pouces (Ø).
- 79 = Indice de charge (charge utile).
- T = Indice de vitesse maxi.

### Indice de vitesse maxi

**Q** = jusqu'à 160 km/h.

**R** = jusqu'à 170 km/h.

**S** = jusqu'à 180 km/h.

**T** = jusqu'à 190 km/h.

**U** = jusqu'à 200 km/h.

**H** = jusqu'à 210 km/h.

**V** = jusqu'à 240 km/h.

### Indice de vitesse maxi pour les pneus à neige

**QM + S** = jusqu'à 160 km/h.

**TM + S** = jusqu'à 190 km/h.

**HM + S** = jusqu'à 210 km/h.

### Indice de charge (charge utile)

**70** = 335 kg

**71** = 345 kg

**72** = 355 kg

**73** = 365 kg

**74** = 375 kg

**75** = 387 kg

**76** = 400 kg

**77** = 412 kg

**78** = 425 kg

**79** = 437 kg

**80** = 450 kg

**81** = 462 kg

**82** = 475 kg

**83** = 487 kg

**84** = 500 kg

**85** = 515 kg

**86** = 530 kg

**87** = 545 kg

**88** = 560 kg

**89** = 580 kg

**90** = 600 kg

**91** = 615 kg

### LECTURE CORRECTE DE LA JANTE fig. 5

#### Exemple: 5,00 B x 13 H2

5,00 = largeur de la jante en pouces **I**.

**B** = profil de la jante à bord creuse (rebord latéral où s'appuie le talon du pneu) **2**.

**13** = diamètre de calage en pouces (correspond à celui du pneu qui doit être monté) **3** = Ø.

**H2** = forme et nombre des "hump" (relief de la circonférence, qui retient dans l'emplacement le talon de la jante du pneu Tubeless sur la jante).

Version	Jante	Pneu série	Pneu à neige	Pneu optional	Roue compacte de secours Jante	Pneu
Actual Active Dynamic	5,00 B x 13 H2 (en acier)	155/80 R 13 79T	155/80 R 13 79T M+S	165/65 R 14 79T (uniquement pour les versions Dynamic)	4,50 B 13 H	S135/80 B13 82M 135/80 R13 82P
Emotion	5J x 14 H2 (en alliage)	165/65 R 14 79T	165/65 R 14 79T M+S			

### PRESSIONS DE GONFLAGE A FROID (bar)

Lorsque le pneu est chaud, la valeur de pression doit être +0,3 bar par rapport à la valeur préconisée.

En tous cas, contrôler de nouveau la valeur lorsque le pneu est froid.

Versions	Pneu	A charge moyenne		A pleine charge		Roue compacte de secours
		AV	AR	AV	AR	
Essence	155/80 R 13 79T	2,0	1,8	2,2	2,2	2,8
	165/65 R 14 79T	2,0	1,8	2,2	2,2	
Multijet	155/80 R 13 79T	2,2	1,8	2,3	2,2	
	165/65 R 14 79T	2,2	1,8	2,3	2,2	
Pneus à neige	155/80 R 13 79T M+S	2,0	1,8	2,2	2,2	2,8
	165/65 R 14 79T M+S	2,0	1,8	2,2	2,2	

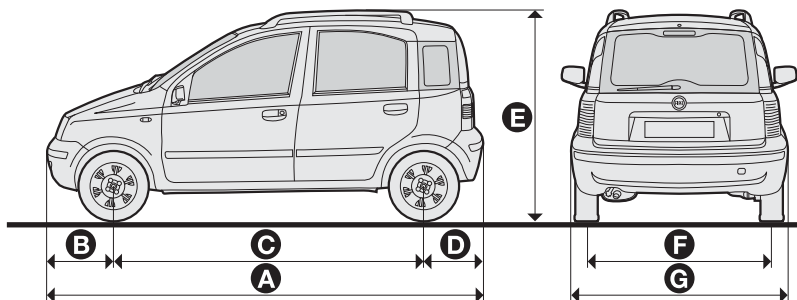

## DIMENSIONS

Les dimensions sont exprimées en mm et se rapportent à la voiture équipée avec les pneus en dotation.

La hauteur s'entend la voiture vide.

fig. 6

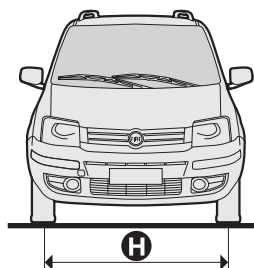

FOG0115m

Versions	A	B	C	D	E	F	G	H
Berline	3538	713	2299	526	1578 (**)	1357 (*)	1578	1366 (*)

(\*) Selon la dimension des jantes, de petites variations de mesure sont possibles.

(\*\*) Sans barres longitudinales mm. 1540

PLANCHE DE  
BORD ET  
COMMANDES

SECURITE

CONDUITE

TEMONS ET  
SIGNALISATIONS

S'IL VOUS  
ARRIVE

ENTRETIEN DE  
LA VOITURE

CARACTERISTIQUES  
TECHNIQUES

INDEX  
ALPHABETIQUE

## VOLUME DU COFFRE À BAGAGES

Capacité avec voiture déchargée (normes V.D.A.) en dm<sup>3</sup>

	Siège arrière entier et dédoublé	Siège arrière coulissant
Sous la plage arrière avec dossier arrière en position normale	206	176 (*) / 235 (**)
Fil ceinture avec dossier arrière renversé	490	416
Maxi au toit avec dossier arrière renversé	860	786
Maxi au toit avec dossier arrière renversé (en présence de toit ouvrant)	815	741

(\*) Avec le siège tout en arrière

(\*\*) Avec le siège tout vers l'avant

## PERFORMANCES

Vitesse maxi admise après la première période d'utilisation de la voiture en km/h.

1.1	Actual	150
	Active	150
1.2	Dynamic	155
	Emotion	155
1.3 Multijet 70Ch	Dynamic	160
	Emotion	160
1.3 Multijet 75Ch	Dynamic	165
	Emotion	165

# POIDS

Poids (kg)	I.1	I.2	I.3 Multijet
Poids à vide (avec tous les liquides, le réservoir carburant rempli à 90% et sans aucun accessoire en option)	840	860	935
Charge utile (*) y compris le conducteur:	415	445	445
Charges maxi admises (**)			
– essieu avant:	730	730	750
– essieu arrière:	640	660	660
– total:	1255	1305	1380
Charges remorquables			
– remorque avec freins:	800	800	900
– remorque sans freins:	350	400	400
Charge maxi sur le toit (***):	50	50	50
Charge maxi sur la boule (remorque avec freins):	60	60	60

(\*) En présence d'équipements spéciaux (toit ouvrant, dispositif d'attelage remorque, etc.) le poids à vide augmente et par conséquent, la charge utile diminue, en respectant les charges maxi admises.

(\*\*) Charges à ne pas dépasser. Le conducteur est responsable de ranger les marchandises dans le coffre à bagages et/ou sur le plan de chargement en respectant les charges maxi admises.

(\*\*\*) Barres porte-tout Lineaccessori Fiat, charge maxi: 50 kg.

# CONTENANCES

		1.1	1.2	1.3 Multijet	Carburants préconisés et Produits conseillés
Réservoir de carburant:	litres	35	35	35 (▲)	Essence sans plomb non inférieure à 95 R.O.N. (▲) Gazole pour transport automobile (Spécification EN590)
	y compris une réserve de: litres	5	5	5 (▲)	
Circuit de refroidissement moteur:					
	litres	4,6	4,6	4,6	Mélange d'eau distillée et liquide <b>PARAFU UP</b> à 50% (□)
Carter moteur:	litres	3,1	2,5	2,5 (●)	<b>SELENIA 20K</b> (●) <b>SELENIA WR</b>
Carter moteur et filtre:	litres	3,5	2,8	2,8 (●)	
Boîte de vitesses /différentiel:					
	litres	1,65	1,65	1,65	<b>TUTELA CAR ZC 75 SYNTH</b>
Circuit des freins hydrauliques:					
- avec ABS	kg	0,55	0,55	0,55	<b>TUTELA TOP 4</b>
- sans ABS	kg	0,40	0,40	0,40	
Réservoir liquide lave-glaces et lave-lunette:					
	litres	1,8	1,8	1,8	Mélange d'eau et liquide <b>TUTELA PROFESSIONAL SC 35</b>

(□) Pour des conditions climatiques particulièrement sévères, on conseille un mélange du 60% de Parafu UP et du 40% d'eau déminéralisée.

# ADDITIFS ET LUBRIFIANTS

## PRODUITS UTILISABLES ET LEURS CARACTERISTIQUES

Emploi	Caractéristiques qualitatives des additifs et des lubrifiants pour un fonctionnement correct de la voiture	Additifs et lubrifiants originaux	Intervalle de vidange
Lubrifiants pour moteurs à essence	Lubrifiants à base synthétique de degré SAE 10W-40. Conforme aux spécifications ACEA A3 et API SL.	<b>SELENIA 20K</b>	Selon le Plan d'Entretien Programmé
Lubrifiants pour moteurs à gazole (versions I.3 Multijet)	Lubrifiants à base synthétique de degré SAE 5W- 40 conformes aux spécifications ACEA B4, API CF et <b>FIAT 9.55535- M2</b>	<b>SELENIA WR</b>	Selon le Plan d'Entretien Programmé

Pour le fonctionnement correct des versions Multijet avec DPF, utiliser exclusivement le type de lubrifiant original. En cas d'urgence, si le produit original n'est pas disponible, n'effectuer qu'un seul appoint maximum de 0,5 l et se rendre, dès que possible, auprès du Réseau Après-vente Fiat.

En cas d'emploi de produits SAE 5W-40 non originaux, sont acceptés des lubrifiants aux performances minimum ACEA A3 pour les moteurs essence, ACEA B4 pour les moteurs Diesel ; dans ce cas, les performances optimales du moteur ne sont pas garanties.

L'emploi de produits ayant des caractéristiques inférieures à ACEA A3 et ACEA B4 pourrait provoquer des dommages au moteur, non couverts par la garantie.

Pour des conditions climatiques particulièrement rigides, demander au Réseau Après-vente Fiat le produit approprié de la gamme **Selenia**.

PLANCHE DE  
BORD ET  
COMMANDES

SECURITE

CONDUITE

TEMPS ET  
SIGNALISATIONS

S'IL VOUS  
ARRIVE

ENTRETIEN DE  
LA VOITURE

CARACTERISTIQUES  
TECHNIQUES

INDEX  
ALPHABETIQUE

Emploi	Caractéristiques qualitatives des additifs et des lubrifiants pour un fonctionnement correct de la voiture	Additifs et lubrifiants conseillés	Applications
Lubrifiants et graisses pour la transmission du mouvement	Huile synthétique SAE 75W- 80 EP. Conforme aux spécifications API GL5, MIL - L - 2 105 D LEV.	<b>TUTELA CAR ZC 75 SYNTH</b>	Boîte de vitesses et différentiel mécanique
	Graisse de savon de lithium avec bisulfure de molybdène organique. Consistance N.L.G.I. 2	<b>TUTELA STAR 500</b>	Joints homocinétiques côté roue
Liquide pour freins	Graisse de savon de lithium. Consistance N.L.G.I.O.	<b>TUTELA MRM ZERO</b>	Joints homocinétiques côté différentiel
	Fluide synthétique FMVSS n° 116 DOT 4, ISO 4925 SAE J1704, CUNA NC 956- 01	<b>TUTELA TOP 4</b>	Freins hydrauliques et commandes hydrauliques embrayage
Protecteur pour radiateurs	Protecteur à action antigel rouge pour circuits de refroidissement à base de glycol mono-éthylénique inhibé avec formulation organique basée sur la technologie O.A.T.  Conforme aux spécifications CUNA NC 956-16, ASTM D 3306	<b>PARAFU UP (*)</b>	Circuits de refroidissement pourcentage d'emploi: 50% eau déminéralisée 50% PARAFU UP (□)
Liquide pour lave-glace/ lave-lunette	Mélange d'alcools eau et tensioactifs CUNA NC 956-II	<b>TUTELA PROFESSIONAL SC 35</b>	A employer pur ou dilué dans les systèmes essuie lave-glaces
Additif pour le gazole	Additif pur gazoles à action de protection pour moteurs Diesel	<b>DIESEL MIX</b>	A mélanger au gazole (25 cc pour 10 litres)

(\*) ATTENTION Ne pas faire l'appoint ni mélanger en utilisant d'autres liquides ayant des caractéristiques différentes que celles décrites.

(□) Pour des conditions climatiques particulièrement sévères, on conseille un mélange du 60% de Parafu UP et du 40% d'eau déminéralisée.

## CONSOMMATION EN CARBURANT

Les valeurs de consommation en carburant reportés dans le tableau suivant sont déterminées sur la base d'essais d'homologation requis par les Directives Européennes spécifiques.

Pour mesurer la consommation, on utilise les procédures suivantes:

cycle urbain: il commence par un démarrage à froid, suivi d'une simulation de parcours urbain de la voiture;

cycle extra-urbain: comprenant une simulation de parcours extra-urbaine de la voiture, de fréquentes accélérations à tous régimes; la vitesse varie de 0 à 120 km/h;

consommation mixte: elle est déterminée par pondération d'environ 37% du cycle urbain et d'environ 63% de celle du cycle extra-urbain.

**ATTENTION** Le type de parcours, les différentes situations de la circulation, les conditions atmosphériques, le style de conduite, l'état de la voiture en général, le niveau de finition/équipements/accessoires, l'utilisation du climatiseur, la charge de la voiture, la présence d'une galerie de toit et d'autres situations pénalisant la pénétration aérodynamique ou la résistance à l'avancement produisent des consommations en carburant différentes de celles mesurées.

### Consommations selon la directive 1999/100/CE (litres x 100 km)

Versions	Urbain	Extra-urbain	Mixte
I.1 Actual - Active	7,2	4,8	5,7
I.2 Dynamic - Emotion (* ) Ecopack	7,1 7,0	4,8 4,6	5,6 5,5
I.3 Multijet 70Ch Dynamic - Emotion	5,4	3,7	4,3
I.3 Multijet 75Ch Dynamic - Emotion	5,3	3,7	4,3

## EMISSIONS DE CO<sub>2</sub>

Les valeurs d'émission de CO<sub>2</sub>, reportés dans les tableaux suivants, sont relevées sur le cycle mixte.

### Versions

### Emissions de CO<sub>2</sub> selon la directive 1999/100/CE (g/km)

1.1 Actual - Active	135
1.2 Dynamic - Emotion (* ) Ecopack	133 129
1.3 Multijet 70Ch Dynamic - Emotion	114
1.3 Multijet 75Ch Dynamic - Emotion	113

(\* ) Rapports allongés pour réduire les émissions de CO<sub>2</sub>

# TELECOMMANDE RADIO FREQUENCE

## Certifications de conformité aux requis UE et nationaux

Union Européenne et Pays qui en appliquent la directive



Czech Republic



Slovak Republic



Poland

CLBT/C/120/2003 – CLBT/C/121/2003

South Africa

TA-2003/050 – TA-2003/049

PLANCHE DE  
BORD ET  
COMMANDES

SECURITE

CONDUITE

TEMONS ET  
SIGNALISATIONS

S'IL VOUS  
ARRIVE

ENTRETIEN DE  
LA VOITURE

CARACTERISTIQUES  
TECHNIQUES

INDEX  
ALPHABETIQUE



# INDEX ALPHABETIQUE

<b>A</b> BS .....	67	– conseils utiles .....	169	– entretien .....	174
Accessoires achetés par l'utilisateur .....	77	– contrôle de l'état de charge .....	168	– garantie .....	174
Additifs et lubrifiants .....	191	– démarrage par batterie d'appoint.....	125	– protection .....	173
Affichage digital .....	18	– recharge de la batterie .....	152	Ceintures de sécurité.....	82
Affichage multifonction .....	19	– remplacement .....	168	– avertissements généraux .....	85
Affichage multifonction reconfigurable.....	21	Boîte à gants .....	54	– entretien .....	86
Agrandissement du coffre à bagages .....	62	Boîte de vitesses .....	105	– limiteurs de charge .....	85
Air bag .....	93	– caractéristiques techniques .....	182	– prétensionneurs .....	84
– air bag frontal côté conducteur .....	94	– utilisation de la boîte de vitesses manuelle .....	105	– réglage en hauteur .....	82
– air bag frontal côté passager .....	95	Bouchon du réservoir du carburant .....	78	– utilisation .....	82
– latéraux Side bag-Window bag ..	96	Bougies.....	181	Cendrier .....	53
A l'arrêt .....	104	Boutons de commande.....	52	Chaînes à neige .....	111
Alimentation .....	182	<b>C</b> apoteur .....	63	Châssis (marquage) .....	179
Allume-cigares .....	53	Capteurs de stationnement .....	74	Chauffage de l'habitacle .....	38-39-44
Ampoule (remplacement d'une) .....	136	Caractéristiques techniques .....	177	Chauffage et ventilation .....	38
– indications générales .....	136	Carburant.....	190	Circuit de chauffage/climatisation ...	38
– types d'ampoules .....	137	– capacité du réservoir .....	190	Circuit des durites .....	171
Appel de phares .....	48	– consommation en carburant .....	193	Clé avec télécommande .....	9
Appui-tête .....	34	– interrupteur de blocage du carburant .....	52	– demande télécommandes supplémentaires .....	11
Attelage de remorques .....	107	– jauge .....	17	– remplacement pile .....	11
– installation du crochet d'attelage .....	108	– ravitaillement .....	78-190	Clé mécanique .....	9
Autoradio .....	76	Carrosserie .....	173	Climatiseur automatique .....	44
<b>B</b> alais essuie-glaces et essuie-lunette .....	172	– codes versions .....	180	Climatiseur manuel .....	41
Batterie.....	168			Code Card .....	8
– avertissement .....	160			Coffre à bagages.....	60

– agrandissement .....	62	Déverrouillage des portes .....	57	Essuie-glace .....	49
– enlèvement de la plaque arrière ..	62	Diffuseurs air habitacle .....	38	– balais .....	172
– fermeture .....	61	Dimensions .....	187	– commande .....	49
– ouverture .....	60	Direction .....	183	– gicleurs.....	179
Commandes .....	52	Direction assistée électrique		Essuie-lunette .....	50
Compartiment moteur (lavage) .....	175	“Dualdrive” .....	72	– balais.....	172
Compartiments porte-verres .....	54	– activation/désactivation .....	52	– commande .....	50
Compte-tours .....	16	Dispositif de démarrage .....	11	– gicleurs.....	173
Conduite .....	101	Dispositif de sécurité enfants .....	58	<b>F</b> eu antibrouillard .....	52
Consommations.....	193	Données pour l'identification .....	178	– bouton de commande.....	52
– carburant .....	293	Dualdrive		– remplacement d'une ampoule ...	141
– huile moteur .....	163	(Direction assistée électrique) .....	72	Feu de recul .....	142
Consommation de carburant .....	106	<b>E</b> BD système) .....	68	Feux antibrouillard arrière .....	52
Contenances .....	190	Eclaireur de plaque .....	143	– bouton de commande .....	52
Cric .....	127	Embrayage.....	182	– remplacement d'une ampoule....	142
<b>D</b> émarrage du moteur .....	102	Emetteurs radio et téléphones		Feux de croisement .....	48
– comment réchauffer le moteur		portables .....	77	– commande .....	48
dès qu'il a démarré .....	103	Emissions de CO <sub>2</sub> .....	194	– remplacement d'une ampoule....	140
– démarrage de secours .....	103-124	Enfants		Feux de détresse .....	52
– démarrage par batterie d'appoint	125	(transport en toute sécurité).....	87	Feux de parking .....	48
– démarrage par manœuvres		Entretien de la voiture .....	155	Feux de position .....	48
à inertie .....	126	– circuit de climatisation .....	43-47	– commande .....	48
– dispositif de démarrage .....	11	– entretien programmé .....	156	– remplacement d'une ampoule	
– extinction du moteur .....	104	– interventions supplémentaires ..	159	arrière .....	142
– procédure pour les versions		– plan d'entretien programmé .....	157	– remplacement d'une ampoule	
à essence .....	102	– plan d'inspection annuelle .....	159	avant .....	139
– procédure pour les versions		EOBD (système) .....	72	Feux de route .....	48
Diesel .....	103	Equipements intérieurs .....	53	– appel de phares .....	48
Désembuage des vitres .....	40-42-46	ESP (système) .....	69	– commande .....	48

– remplacement d'une ampoule.....	140	– remplacement d'une ampoule latérale .....	140	– marquage .....	179
Feux extérieurs .....	48	Indicateur de vitesse (tachymètre)...	16	MSR (système) .....	71
Feux troisième stop .....	143	Indicateur liquide refroidissement moteur .....	17	<b>N</b> ettoyage des vitres .....	174
Fiat CODE (Le système) .....	7	Instruments de bord .....	16	Niveau huile moteur .....	163
Filtre à air .....	166	Interrupteur de blocage du carburant .....	52	Niveau liquide des freins .....	165
Filtre antipollen .....	167	<b>J</b> antes des roues .....	184	Niveau liquide du circuit de refroidissement moteur .....	164
Fix & Go (kit de réparation rapide)	132	– lecture correcte de la jante .....	185	Niveau liquide lave-glaces/lave- lunette.....	164
Follow me home (dispositif) .....	49	Jauge carburant .....	17	Niveaux .....	161
Frein à main .....	104	<b>L</b> avage intelligent .....	49	Non-utilisation prolongée de la voiture .....	112
Freins .....	183	Lave-lunette .....	50	<b>O</b> utils en dotation .....	128
– caractéristiques .....	183	– commande .....	50	<b>P</b> are-soleil .....	53
– niveau du liquide .....	165	– niveau du liquide.....	164	Peinture .....	174
Fusibles (remplacement) .....	146	Lave-vitre .....	49	Performances .....	188
<b>G</b> éométrie des roues .....	184	– commande .....	49	Phares.....	65
<b>H</b> abitacle .....	175	– niveau du liquide .....	164	– correcteur assiette des phares ..	66
Hayon du coffre à bagages .....	60	Lève-glaces .....	59	– orientation des phares antibrouillard avant .....	66
Hill Holder (système) .....	70	Limiteurs de charge .....	85	– orientation du faisceau lumineux	66
Huile moteur .....	163	Lumières plafonniers avant .....	50	– réglage des phares à l'étranger ..	67
– caractéristiques techniques .....	191	– commande .....	50	Plafonniers .....	50
– consommation .....	163	– remplacement des ampoules.....	144	– avant .....	50
– vérification du niveau .....	163	Lunette chauffante .....	52	– coffre à bagages .....	51
<b>I</b> ndicateurs de direction .....	48	<b>M</b> ontre digitale .....	18-20-25	Plafonnier du coffre à bagages .....	51
– commande .....	48	Moteur .....		– remplacement d'une ampoule....	145
– remplacement d'une ampoule arrière .....	142	– caractéristiques techniques .....	181	Planche de bord .....	5
– remplacement d'une ampoule avant .....	139	– code d'identification .....	180		

Plaques .....	178	– remplacement .....	126	Témoins et signalisations.....	113
– données d'identification .....	178	<b>S</b> auvegarde de l'environnement .....	79	Toit ouvrant .....	55
– peinture carrosserie .....	179	Sécurité .....	81	Tractage de la voiture .....	153
Pneus .....	184	Sièges .....	32	Transmission .....	182
– à neige .....	111	– arrière coulissants .....	33	Transporter les enfants en toute sécurité .....	87
– en dotation .....	186	– avant avec réglage manuel .....	32	Trip computer .....	29
– entretien .....	170	– nettoyage .....	175	Type Isofix (siège enfant) .....	91
– lecture correcte du pneu .....	184	Sièges arrière coulissants.....	33	<b>U</b> tilisation de la boîte de vitesses manuelle .....	105
– pression de gonflage .....	186	Siège enfant “type Isofix” .....	91	<b>V</b> entilation .....	39-41-46
– remplacement .....	126	Sièges enfant (utilisation correcte) .	89	Vérification des niveaux .....	161
Poids .....	189	S'il vous arrive .....	123	Verrouillage centralisé .....	57
Porte-bagages/porte-skis .....	65	Soulèvement de la voiture .....	153	Verrouillage de la direction .....	12
Portes .....	57	Suspensions .....	183	Verrouillage des portes .....	57
Prééquipement au montage du siège enfant “type Isofix” .....	91	Symboles .....	7	Vitesses maxi .....	188
Pression des pneus .....	186	Système ABS .....	67	Vitres (nettoyage) .....	174
Prétensionneurs .....	84	Système EBD .....	68	Volant (réglage) .....	36
Prise de courant .....	55	Système EOBD .....	72	Volet du carburant.....	78
<b>R</b> ecyclage d'air .....	39-41-45	Système ESP .....	69		
Réglage des sièges .....	32	Système Fiat CODE .....	7		
Réglage du volant .....	36	Système Hill Holder .....	70		
Remplacement d'une roue .....	126	Système MSR .....	71		
Rétroviseurs .....	36	<b>T</b> ableau de bord .....	13		
– électriques .....	37	– réglage luminosité .....	21		
– extérieurs .....	37	Tachymètre (indicateur de vitesse)	16		
– intérieur .....	36	Télécommande radio fréquence .....	195		
Roue .....	184	– demande télécommandes supplémentaires .....	11		
– de secours .....	184	– remplacement pile .....	11		

## **DISPOSITIONS POUR TRAITEMENT DU VÉHICULE EN FIN DE CYCLE**

Depuis des années, Fiat est engagée dans la protection et le respect de l'environnement par le biais de l'amélioration continue des processus de production et la réalisation de produits de plus en plus "éco-compatibles". Afin d'assurer à ses clients le meilleur service possible, dans le respect des normes environnementales et dans le cadre des obligations dérivant de la Directive européenne 2000/53/EC sur les véhicules en fin de vie, Fiat offre la possibilité à ses clients de remettre leur propre véhicule\* en fin de cycle sans coûts supplémentaires.

La Directive européenne prévoit en effet que la remise du véhicule se fasse sans que le dernier détenteur ou propriétaire du véhicule n'ait de frais à payer à cause de sa valeur de marché nulle ou négative. En particulier, dans la quasi-totalité des Pays de l'Union européenne, jusqu'au 1<sup>er</sup> janvier 2007, le retrait à coût zéro ne se fait que pour les véhicules immatriculés à partir du 1<sup>er</sup> juillet 2002, tandis qu'à partir de 2007, le retrait à coût zéro se fera, indépendamment de l'année d'immatriculation, à condition que le véhicule contienne ses composants essentiels (en particulier moteur et carrosserie) et soit dénué de déchets ajoutés.

Pour remettre votre véhicule en fin de cycle sans frais supplémentaires, vous pouvez vous adresser soit à nos concessionnaires, soit à l'un des centres de collecte et de démolition agréés par Fiat. Ces centres ont été minutieusement sélectionnés afin de garantir un service respectant des normes de qualité standard pour la collecte, le traitement et le recyclage des véhicules mis au rebut, dans le respect de l'Environnement.

Pour toute information sur les centres de démolition et de collecte, consultez le réseau des concessionnaires Fiat et Fiat Véhicules Commerciaux ou appelez le numéro vert 00800 3428 0000. Vous pouvez également consulter le site internet Fiat.

\* Véhicule pour le transport de passagers doté au maximum de neuf places, pour un poids total autorisé de 3,5 t.

# SELENIA®

***Est dans le cœur de votre moteur.***



A votre mécanicien, demandez **SELENIA®**

## *Votre voiture a choisit Selenia*

*Le moteur de votre auto est né avec **Selenia**, la gamme des huiles moteurs qui répond aux exigences des plus récentes spécifications internationales. Des tests spécifiques et des caractéristiques techniques de hauts niveaux font de **Selenia** le lubrifiant développé pour rendre les prestations de votre moteur **sures et gagnantes**.*

---

*La qualité Selenia s'articule autour d'une gamme de produits technologiquement avancés:*

### **SELENIA PERFORMER MULTIPOWER**

Lubrifiant idéal pour la protection des moteurs essence de la nouvelle génération, même dans des conditions d'utilisation climatiques extrêmes. Garantit une réduction de la consommation de carburant (Energy Conserving) et est idéal pour motorisations alternatives également.

### **SELENIA K**

Est le lubrifiant synthétique, à la technologie innovante, qui assure aux moteurs à essence de meilleurs démarrages à froid et la protection maximale également dans des conditions d'utilisation « en ville ». Grâce à son grade viscosimétrique 5W-40 et à sa formulation spéciale, il donne une réponse plus efficace aux limites d'émissions demandées par les nouvelles réglementations européennes et respecte les spécifications internationales les plus importantes.

### **SELENIA WR**

Huile spécifique pour moteurs diesel, common rail et Multijet. Idéale pour favoriser les démarrages à froid, garantissant: la protection maximum contre l'usure, le parfait fonctionnement des poussoirs hydrauliques, une réduction des consommations et une parfaite stabilité à hautes températures.

### **SELENIA DIGITECH**

Lubrifiant entièrement synthétique pour moteurs essence et diesel. La technologie avancée au service du moteur pour garantir protection maximum, réduction de la consommation et fiabilité même dans les conditions climatiques extrêmes.

La gamme Selenia comprend notamment la Selenia StAR, la Selenia Racing, la Selenia 20K Alfa Romeo, la Selenia TD et la Selenia Performer 5W-40. Pour d'autres informations sur les produits Selenia, consultez le site [www.fliselenia.com](http://www.fliselenia.com).

---

## PRESSION DE GONFLAGE A FROID (bar)

Le pneu chaud, la valeur de la pression doit être +0,3 bar par rapport à la valeur préconisée.

Contrôler de nouveau quand même la valeur correcte le pneu froid

Versions	Pneu	A charge moyenne		A pleine charge		Roue compacte de secours
		AV	AR	AV	AR	
Essence	155/80 R 13 79T	2,0	1,8	2,2	2,2	2,8
	165/65 R 14 79T (*)	2,0	1,8	2,2	2,2	
Multijet	155/80 R 13 79T	2,2	1,8	2,3	2,2	2,8
	165/65 R 14 79T (*)	2,2	1,8	2,3	2,2	
<b>Pneus à neige</b>	155/80 R 13 79T M+S 165/65 R 14 79T M+S	2,0	1,8	2,2	2,2	2,8

(\*) De série sur les versions Emotion et en option sur les versions Dynamic.

## VIDANGE HUILE MOTEUR (litres)

	1.1	1.2	1.3 Multijet
Couple moteur	3,1	2,5	2,85
Couple moteur et filtre	3,5	2,8	3,0

## RAVITAILLEMENT EN CARBURANT (litres)

	1.1	1.2	1.3 Multijet
Capacité du réservoir	35	35	35
Réserve	5	5	5

Ravitainer les voitures pourvues de moteur à essence uniquement avec de l'essence sans plomb ayant un nombre d'octane (RON) non inférieur à 95 (Spécification EN 228)

Ravitainer les voitures pourvues de moteur Diesel uniquement avec du gazole pour traction automobile (Spécification EN 590)

Fiat Group Automobiles S.p.A. - Quality - Assistenza Tecnica - Ingegneria Assistenziale

Largo Senatore G. Agnelli, 5 - 10040 Volvera - Torino (Italia)

Imprime n. 603.81.106 - 02/2007 - 3<sup>ème</sup> Edition



Les données de cette brochure sont fournies à titre indicatif. Fiat pourra, à n'importe quel moment, appliquer aux modèles décrits dans la présente notice toute modification estimée nécessaire pour des raisons techniques ou commerciales. Pour toute information, nous prions le Client de bien vouloir s'adresser au Concessionnaire ou Siège Fiat le plus proche. Impression sur papier écologique sans chlore.