

# FORD GALAXY / S-MAX Manuel du conducteur



Les informations de cette publication étaient exactes au moment de la mise sous presse. Dans le cadre de notre développement continu, nous nous réservons le droit de modifier les spécifications, la conception ou les équipements à tout moment, et ce sans préavis ni obligation. Aucune partie de ce document ne peut être reproduite, transmise, stockée dans un système d'extraction ni traduite dans une langue quelconque, sous quelque forme et par quelque moyen que ce soit, sans notre accord écrit. Sauf erreurs et omissions.

© Ford Motor Company 2013

Tous droits réservés.

Numéro de pièce : CG3533fr 01/2013 20130201160452

# Sommaire

## Introduction

A propos de ce manuel.....	7
Glossaire des symboles.....	7
Recommandations pour les pièces de rechange .....	8

## Bref aperçu

Bref aperçu.....	9
------------------	---

## Sécurité des enfants

Sièges de sécurité enfant.....	22
Sièges réhausseurs.....	23
Positionnement du siège de sécurité enfant.....	24
Points d'ancrage ISOFIX.....	28
Sécurités enfants.....	29

## Protection des occupants

Principes de fonctionnement.....	31
Bouclage des ceintures de sécurité.....	33
Réglage en hauteur des ceintures de sécurité.....	34
Rappel de bouclage de ceinture de sécurité.....	35
Utilisation des ceintures de sécurité par les femmes enceintes.....	35
Désactivation du coussin gonflable passager.....	35

## Clés et télécommandes

Informations générales sur les fréquences radio.....	37
Programmation de la télécommande.....	37
Remplacement de la pile de la télécommande.....	37

## Serrures

Verrouillage et déverrouillage.....	40
Ouverture et fermeture globales.....	42
Entrée sans clé.....	43

## Système d'immobilisation

Principes de fonctionnement.....	47
Clés codées.....	47
Armement du système d'immobilisation du moteur.....	47
Désarmement du système d'immobilisation du moteur.....	47

## Alarme

Principes de fonctionnement.....	48
Armement de l'alarme.....	50
Désarmement de l'alarme.....	50

## Volant de direction

Réglage du volant.....	51
Commandes audio.....	51

## Essuie-glaces/lave-glaces

Essuie-glaces de pare-brise.....	53
Essuie-glace à activation automatique.....	53
Lave-glaces de pare-brise.....	54
Réglage des gicleurs de lave-glaces de pare-brise.....	54
Essuie-glaces et lave-glaces de lunette arrière.....	54
Lave-phares.....	55
Contrôle des balais d'essuie-glaces.....	55
Remplacement des balais d'essuie-glaces.....	55
Spécifications techniques.....	57

## Eclairage

Généralités.....	58
Commandes d'éclairage.....	58
Feux de jour.....	59
Allumage automatique des phares.....	59
Commande de feux de route automatique.....	60
Antibrouillards.....	61
Feux arrière de brouillard.....	62

# Sommaire

Réglage des projecteurs - Véhicules avec: Eclairage avant autoadaptatif/Phares à décharge à haute intensité.....	62
Réglage en hauteur du faisceau des projecteurs.....	62
Phares adaptatifs.....	63
Feux de détresse.....	65
Clignotants.....	65
Eclairage intérieur.....	65
Dépose d'un phare.....	67
Remplacement d'une ampoule.....	68
Tableau de spécification des ampoules.....	77

## Vitres et rétroviseurs

Lève-vitres électriques.....	79
Rétroviseurs extérieurs.....	81
Rétroviseurs extérieurs à réglage électrique.....	81
Rétroviseur anti-éblouissement automatique.....	83
Vitres de custode.....	83
Contrôleur d'angle mort .....	84

## Combiné des instruments

Instruments.....	88
Témoins d'avertissement et indicateurs.....	90
Signaux sonores et indicateurs.....	93

## Affichages d'informations

Généralités.....	94
Ordinateur de bord.....	103
Réglages personnalisés.....	105
Messages d'information.....	107

## Contrat de licence d'utilisateur final

Principes de fonctionnement.....	120
Ouïes d'aération.....	120

Climatisation manuelle.....	121
Climatisation automatique.....	124
Vitres chauffantes et rétroviseurs chauffants.....	128
Chauffage auxiliaire.....	129

## Sièges

S'asseoir dans la position correcte.....	135
Sièges à réglage manuel.....	135
Sièges à réglage électrique.....	136
Appuis-tête.....	138
Sièges arrière.....	138
Sièges chauffants.....	142
Sièges ventilés.....	143
Accoudoir de siège avant.....	144

## Fonctions de confort

Pare-soleils.....	145
Réglage de l'intensité d'éclairage du combiné des instruments.....	147
Montre de bord.....	147
Allume-cigares.....	147
Cendrier.....	148
Points d'alimentation auxiliaire.....	148
Porte-gobelets.....	148
Boîte à gants.....	149
Casiers de rangement.....	149
Vide-poches.....	151
Tablettes au dos des sièges.....	152
Porte-verre.....	152
Fonction de mémorisation.....	152
Rétroviseur de surveillance.....	153
Chargeur de CD .....	153
Prise d'entrée auxiliaire.....	154
Port USB.....	154

## Démarrage et arrêt du moteur

Généralités.....	155
Commutateur d'allumage.....	155

# Sommaire

---

Démarrage sans clé.....	155	<b>Programme de stabilité électronique</b>	
Verrou de direction.....	157	Principes de fonctionnement.....	183
Démarrage d'un moteur à essence.....	158	Utilisation du programme de stabilité électronique.....	183
Démarrage d'un moteur à essence - Flexible Fuel.....	159	<b>Aide au démarrage en côte</b>	
Démarrage d'un moteur diesel.....	160	Principes de fonctionnement.....	185
Filtre à particules diesel.....	160	Utilisation de l'aide au démarrage en côte.....	185
Mise à l'arrêt du moteur.....	161	<b>Suspension active</b>	
Projecteurs antibrouillard.....	161	Principes de fonctionnement.....	188
<b>Démarrage-arrêt</b>		Utilisation de la suspension active.....	188
Principes de fonctionnement.....	163	<b>Démarrage du véhicule à l'aide de câbles volants</b>	
Utilisation du démarrage-arrêt.....	163	Principes de fonctionnement.....	189
<b>Mode Eco</b>		Système d'aide au stationnement .....	189
Principes de fonctionnement.....	165	<b>Caméra de rétrovision</b>	
Utilisation du mode Eco.....	165	Principes de fonctionnement.....	191
<b>Carburant et ravitaillement</b>		Caméra de recul .....	191
Précautions de sécurité.....	166	<b>Régulateur de vitesse</b>	
Qualité du carburant - Essence.....	166	Principes de fonctionnement.....	194
Qualité du carburant - Flexible Fuel.....	166	Utilisation du régulateur de vitesse.....	194
Qualité du carburant - Diesel.....	167	<b>Régulateur de vitesse adaptatif (ACC)</b>	
Convertisseur catalytique.....	167	Principes de fonctionnement.....	196
Trappe du réservoir de carburant.....	168	Utilisation du régulateur de vitesse adaptatif.....	197
Ravitaillement.....	169	Fonction Forward alert (alerte de ralentissement du trafic).....	201
Ravitaillement - Flexible Fuel.....	170	<b>Limiteur de vitesse</b>	
Consommation de carburant.....	170	Principes de fonctionnement.....	203
Spécifications techniques.....	170	Utilisation du limiteur de vitesse.....	203
<b>Transmission</b>			
Boîte de vitesses manuelle.....	175		
Transmission automatique.....	175		
<b>Freins</b>			
Principes de fonctionnement.....	178		
Interrupteur de coupure d'alimentation.....	178		
Frein de stationnement.....	179		
Frein de stationnement électrique.....	179		

# Sommaire

## Avertissement du conducteur

Principes de fonctionnement.....	205
Utilisation de l'avertissement du conducteur.....	205

## Avertissement de démarrage sur voie

Principes de fonctionnement.....	207
Utilisation de l'avertissement de démarrage sur voie.....	208

## Chargement du véhicule

Généralités.....	210
Points d'ancrage des bagages.....	211
Plancher d'espace de chargement coulissant.....	213
Rangement sous le plancher arrière.....	214
Filets à bagages.....	215
Couvre-bagages.....	218
Barres de toit longitudinales et transversales.....	218
Fixations de retenue de charge.....	220
Grille de séparation pour chien.....	224

## Remorquage

Traction d'une remorque.....	227
Boule de remorquage.....	227
Boule de remorquage rétractable .....	230

## Conseils pour la conduite

Rodage.....	234
Précautions nécessaires par temps froid.....	234
Conduite sur route inondée.....	234
Tapis de sol.....	235

## Dispositifs d'aide au stationnement

Trousse de premiers secours.....	236
Triangle de signalisation.....	236

## Fusibles

Emplacement des boîtes à fusibles.....	237
Remplacement d'un fusible.....	238
Tableau de spécification des fusibles.....	239

## Dépannage

Points de remorquage.....	249
Remorquage du véhicule sur ses quatre roues.....	250

## Entretien

Généralités.....	251
Ouverture et fermeture du capot.....	252
Vue d'ensemble sous le capot - 1.6L EcoBoost SCTi (Sigma).....	253
Vue d'ensemble sous le capot - 2.0L Duratec-HE (M14) .....	254
Vue d'ensemble sous le capot - 2.0L EcoBoost SCTi (M14).....	255
Vue d'ensemble sous le capot - 2.3L Duratec-HE (M14).....	257
Vue d'ensemble sous le capot - 1.6L Duratorq-TDCi (DV) Diesel .....	258
Vue d'ensemble sous le capot - 2.0L Duratorq-TDCi (DW) Diesel.....	259
Vue d'ensemble sous le capot - 2.2L Duratorq-TDCi (DW) Diesel.....	261
Jauge de niveau d'huile moteur - 1.6L EcoBoost SCTi (Sigma).....	262
Jauge de niveau d'huile moteur - 2.0L Duratec-HE (M14) /2.3L Duratec-HE (M14).....	262
Jauge de niveau d'huile moteur - 2.0L EcoBoost SCTi (M14).....	262
Jauge de niveau d'huile moteur - 1.6L Duratorq-TDCi (DV) Diesel /2.0L Duratorq-TDCi (DW) Diesel/2.2L Duratorq-TDCi (DW) Diesel.....	263
Contrôle de l'huile moteur.....	263
Contrôle du liquide de refroidissement.....	264
Contrôle de liquide de freins et d'embrayage.....	264

# Sommaire

Contrôle du liquide de direction assistée.....	265
Contrôle du liquide lave-glace.....	265
Spécifications techniques.....	265

## Nettoyage du véhicule

Nettoyage de l'extérieur.....	269
Nettoyage de l'intérieur.....	270
Réparation des dégâts mineurs de peinture.....	270

## Batterie du véhicule

Démarrage du véhicule à l'aide de câbles volants.....	271
Remplacement de la batterie .....	272
Points de branchement de batterie .....	272

## Jantes et pneus

Généralités.....	273
Remplacement d'une roue.....	273
Kit de mobilité temporaire .....	276
Entretien des pneus.....	280
Utilisation de pneus hiver.....	281
Utilisation de chaînes à neige.....	281
Système de surveillance de la pression des pneus.....	281
Spécifications techniques.....	283

## Identification du véhicule

Plaque d'identification du véhicule.....	285
Numéro de châssis du véhicule.....	286

## Quantités et spécifications

Spécifications techniques.....	287
--------------------------------	-----

## Introduction au système audio

Informations importantes concernant le système audio.....	291
---	-----

## Présentation de l'autoradio

Présentation de l'autoradio.....	292
----------------------------------	-----

## Sécurité du système audio

Code antivol.....	295
Perte du code antivol.....	295
Entrée d'un code antivol.....	295
Code antivol incorrect.....	295

## Affichages de l'heure et de la date de l'autoradio

Réglage de l'heure et de la date sur l'autoradio.....	296
---	-----

## Fonctionnement de l'autoradio

Commande de marche/arrêt.....	298
Commandes de graves/aigus.....	298
Commande de balance/répartition .....	298
Commande de menu audio.....	299
Touches de présélection des stations.....	300
Bouton de gamme d'ondes.....	301
Commande de mémorisation automatique.....	301
Commande d'informations routières .....	301
Commande de recherche des stations.....	303

## Menus de l'autoradio

Commande automatique de volume .....	305
Traitement du signal numérique (DSP).....	305
Réduction de distorsion audio (CLIP).....	305
Fréquences de substitution.....	306
Mode régional .....	307
Diffusions de nouvelles.....	307

# Sommaire

## Lecteur de disque compact

Chargement des disques compacts.....	309
Sélection d'une plage musicale.....	309
Chargement du changeur de CD.....	309
Retrait du changeur de CD .....	310
Lecture de disque compact.....	310
Avance/retour rapide.....	310
Lecture aléatoire.....	311
Compression des plages d'un disque compact.....	311
Balayage des plages d'un disque compact.....	312
Ejection des disques compacts.....	312
Répétition des plages du disque compact.....	312
Lecture de fichiers MP3.....	313
Options d'affichage MP3.....	313
Arrêt de la lecture de disque compact.....	314

## Prise d'entrée auxiliaire (AUX IN)

Prise d'entrée auxiliaire (AUX IN).....	315
---	-----

## Dépistage des pannes audio

Dépistage des pannes audio.....	316
---------------------------------	-----

## Téléphone

Généralités.....	318
Configuration Bluetooth.....	318
Configuration de téléphone.....	319
Commandes de téléphone.....	320
Utilisation du téléphone - Véhicules sans: Système d'aide à la navigation.....	320
Utilisation du téléphone - Véhicules avec: Système d'aide à la navigation.....	323

## Commande vocale

Principes de fonctionnement.....	326
----------------------------------	-----

Utilisation de la commande vocale.....	326
Commandes d'autoradio.....	327
Commandes de téléphone.....	337
Commandes de système d'aide à la navigation.....	342
Commandes de chauffage, ventilation et climatisation.....	342

## Connectivité

Généralités.....	345
Branchement d'un dispositif externe.....	346
Branchement d'un dispositif externe - Véhicules avec: Bluetooth.....	347
Utilisation d'un dispositif USB .....	347
Utilisation d'un iPod .....	350

## Introduction à la navigation

Sécurité routière.....	354
------------------------	-----

## Système d'aide à la navigation

Démarrage.....	355
----------------	-----

## Appendices

Homologations de types.....	357
Homologations de types.....	357
Homologations de types.....	357
Homologations de types.....	358
Compatibilité électromagnétique.....	359

# Introduction

## A PROPOS DE CE MANUEL

Merci d'avoir choisi Ford. Nous vous recommandons de prendre un peu de temps pour vous familiariser avec ce véhicule en lisant ce manuel. Plus vous en saurez sur lui, plus vous aurez de plaisir à le conduire et plus vous pourrez le faire en sécurité.

### AVERTISSEMENT



Veillez à toujours conduire et à utiliser les commandes et fonctions du véhicule avec l'attention et les précautions qui s'imposent.

**Note :** Ce manuel décrit des fonctions et options de produits disponibles dans toute la gamme, des fois avant même qu'ils ne soient disponibles d'une manière générale. Il peut présenter des options dont votre véhicule n'est pas équipé.

**Note :** Certaines des illustrations de ce manuel peuvent être utilisées pour différents modèles, elles peuvent sembler différentes dans le cas de votre véhicule. Toutefois, l'information essentielle contenue dans les illustrations est toujours correcte.

**Note :** Veuillez toujours utiliser votre véhicule conformément aux lois et règlements en vigueur.

**Note :** Au moment de la revente de votre véhicule, veuillez remettre ce manuel au nouveau propriétaire. Le Guide d'Utilisation fait partie intégrante du véhicule.

Dans ce manuel, il peut être précisé qu'un composant se trouve du côté gauche ou droit. Le côté est déterminé en regardant vers l'avant quand on est assis sur le siège.

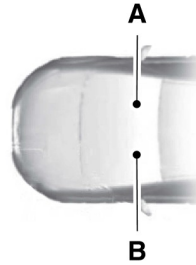

E154903

- A Côté droit
- B Côté gauche

## Protection de l'environnement

Vous avez un rôle à jouer dans la protection de l'environnement. L'utilisation correcte du véhicule et la mise au rebut des déchets, des produits de nettoyage et des lubrifiants de la manière prescrite constituent autant de pas franchis dans la réalisation de ces objectifs.

## GLOSSAIRE DES SYMBOLES

### Symboles utilisés dans ce document

#### AVERTISSEMENT



En ne suivant pas les instructions mises en valeur par le symbole Avertissement, vous risquez de vous exposer, ou d'exposer des tiers, à des blessures graves, voire mortelles.

#### ATTENTION



Vous risquez d'endommager votre véhicule si vous ne suivez pas les instructions mises en valeur par le symbole Attention.

# Introduction

---

## Symboles sur votre véhicule



Lorsque vous voyez ces symboles, lisez et suivez les instructions appropriées de ce guide avant toute intervention ou tentative de réglage.

## RECOMMANDATIONS POUR LES PIÈCES DE RECHANGE

Votre véhicule a été construit selon les normes les plus strictes en utilisant des pièces de qualité. Nous vous recommandons d'exiger l'utilisation de pièces Ford et Motorcraft authentiques chaque fois que vous confiez votre véhicule pour une réparation ou un entretien planifié. Vous pouvez facilement identifier les pièces Ford et Motorcraft authentiques en recherchant la présence de la marque Ford, FoMoCo ou Motorcraft sur les pièces ou sur leur emballage.

## Entretien programmé et réparations mécaniques

Un des meilleurs moyens de préserver le bon fonctionnement de votre véhicule au fil des ans consiste à le faire entretenir dans le respect de nos recommandations en utilisant des pièces conformes aux spécifications détaillées dans le présent Manuel du propriétaire. Les pièces Ford et Motorcraft authentiques respectent ou dépassent ces spécifications.

## Réparations en cas de collision

Nous espérons que vous ne serez jamais victime d'une collision, mais personne n'est à l'abri d'un accident. Les pièces de rechange Ford authentiques utilisées en cas de collision respectent nos strictes exigences en matière d'ajustement, de finition, d'intégrité structurelle, de protection contre la corrosion et de résistance aux bosses. Au cours du développement d'un véhicule, nous nous assurons que ces pièces offrent le niveau de protection voulu en tant que système global. Pour avoir l'assurance de bénéficier de ce niveau de protection, il vous suffit d'utiliser des pièces de rechange Ford authentiques.

## Garantie des pièces de rechange

Les pièces de rechange Ford et Motorcraft authentiques sont les seules à bénéficier d'une Garantie Ford. Les dégâts provoqués au véhicule suite à la défaillance de pièces non-Ford risquent de ne pas être couverts par la Garantie Ford. Pour plus d'informations, se reporter aux conditions de la Garantie Ford.

# Bref aperçu

## Aperçu de la planche de bord - conduite à gauche



E74123

# Bref aperçu

## Aperçu de la planche de bord - conduite à droite

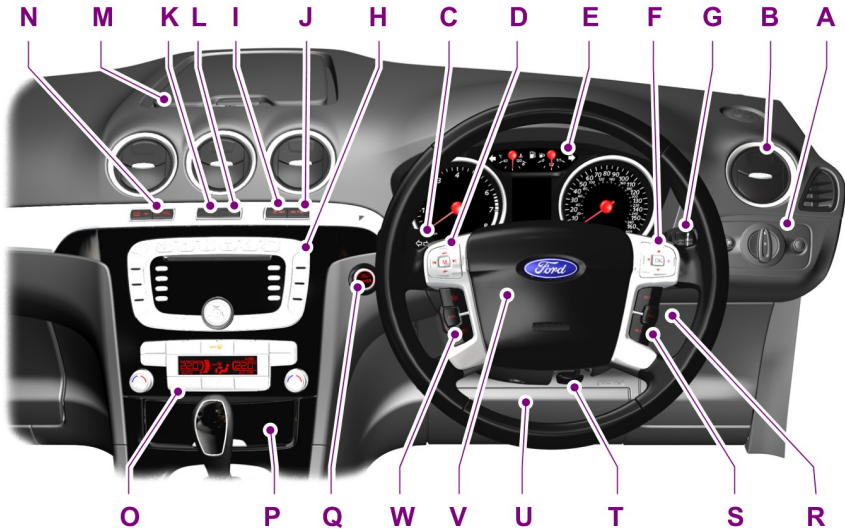

E75798

- A Commandes d'éclairage. Voir **Commandes d'éclairage** (page 58).
- B Aérateurs. Voir **Ouïes d'aération** (page 120).
- C Indicateurs de direction. Voir **Clignotants** (page 65). Touches de commande de téléphone. Voir **Commandes de téléphone** (page 320). Touches de commande vocale. Voir **Utilisation de la commande vocale** (page 326). Boutons de commande d'avertisseur de changement de voie. Voir **Avertissement de démarrage sur voie** (page 207).
- D Touches audio. Voir **Commandes audio** (page 51).
- E Combiné des instruments. Voir **Instruments** (page 88).
- F Commandes d'affichage d'information. Voir **Affichages d'informations** (page 94).
- G Levier d'essuie-glace. Voir **Essuie-glaces de pare-brise** (page 53).
- H Autoradio. Voir **Présentation de l'autoradio** (page 292).
- H Système de navigation. Reportez-vous au manuel séparé.
- I Commutateur Démarrage/arrêt. Voir **Utilisation du démarrage-arrêt** (page 163).

# Bref aperçu

- J Commutateur de système d'aide au stationnement. Voir **Système d'aide au stationnement** (page 189).
- K Commutateur de feux de détresse. Voir **Feux de détresse** (page 65).
- L Témoin de désactivation de l'airbag passager. Voir **Désactivation du coussin gonflable passager** (page 35).
- M Coffre de rangement. Voir **Casiers de rangement** (page 149).
- N Commutateurs de pare-brise chauffant et de lunette arrière chauffante. Voir **Vitres chauffantes et rétroviseurs chauffants** (page 128).
- O Commandes de climatisation. Voir **Climatisation manuelle** (page 121). Voir **Climatisation automatique** (page 124).
- P Allume-cigares. Voir **Allume-cigares** (page 147).
- Q Bouton de démarrage. Voir **Démarrage sans clé** (page 155).
- R Commutateur d'allumage.
- S Commandes du régulateur et du limiteur de vitesse. Voir **Utilisation du régulateur de vitesse** (page 194). Commandes du régulateur de vitesse adaptatif (ACC). Voir **Utilisation du régulateur de vitesse adaptatif** (page 197). Commandes du limiteur de vitesse. Voir **Utilisation du limiteur de vitesse** (page 203).
- T Levier de réglage de volant de direction. Voir **Réglage du volant** (page 51).
- U Airbag genoux conducteur. Voir **Principes de fonctionnement** (page 31).
- V Avertisseur sonore.
- W Commandes du régulateur et du limiteur de vitesse. Voir **Utilisation du régulateur de vitesse** (page 194). Commandes du régulateur de vitesse adaptatif (ACC). Voir **Utilisation du régulateur de vitesse adaptatif** (page 197). Commandes du limiteur de vitesse. Voir **Utilisation du limiteur de vitesse** (page 203).

# Bref aperçu

## Sécurité enfant à commande électrique



E124779

Voir **Sécurités enfants** (page 29).

## Système d'ouverture sans clé

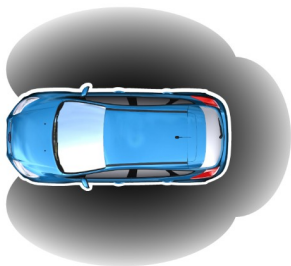

E78276

Pour que le verrouillage et le déverrouillage passifs s'effectuent, une clé passive valide doit être présente dans l'une des trois zones de détection externes.

## Déverrouillage du véhicule



E78278

Tirez l'une des poignées de porte pour déverrouiller toutes les portes et le couvercle de coffre à bagages et désactiver l'alarme antivol.

## Verrouillage du véhicule

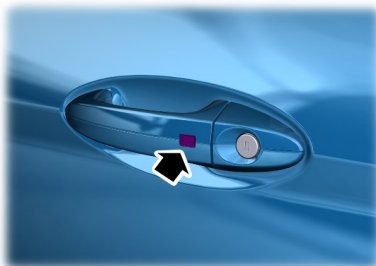

E87384



E87435

# Bref aperçu

Voir **Entrée sans clé** (page 43).

## Réglage du volant

### AVERTISSEMENT



Ne jamais régler le volant lorsque le véhicule se déplace.

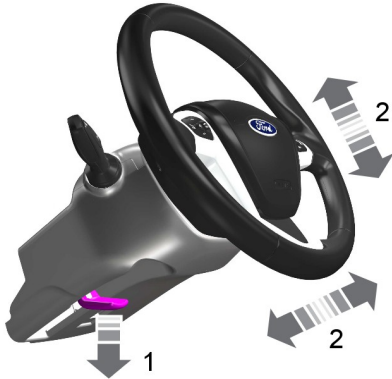

E95178



E95179

Voir **Réglage du volant** (page 51).

## Balayage automatique

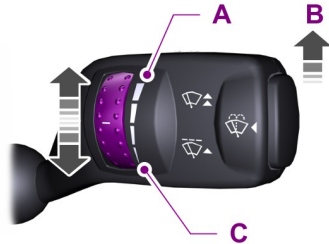

E70315

- A Sensibilité élevée
- B Activé
- C Sensibilité faible

Réglez la sensibilité du capteur de pluie à l'aide de la commande rotative.

Voir **Essuie-glace à activation automatique** (page 53).

## Remplacement des balais d'essuie-glaces

### ATTENTION



Vous pouvez utiliser la position de service en hiver pour faciliter l'accès aux balais d'essuie-glace afin de les dégager de la neige ou de la glace. Les essuie-glaces de pare-brise retournent à leur position normale dès que vous établissez le contact. Par conséquent, assurez-vous que le pare-brise est exempt de neige et de glace avant d'établir le contact.

# Bref aperçu

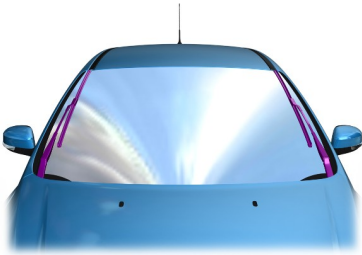

E75184



E75188

Couper le contact et placer le levier d'essuie-glaces en position **A** dans les trois minutes qui suivent. Lâcher le levier lorsque les essuie-glaces de pare-brise sont en position de service.

Voir **Remplacement des balais d'essuie-glaces** (page 55).

## Allumage automatique des phares



E70719

Les phares s'allument et s'éteignent automatiquement en fonction de la luminosité ambiante.

Voir **Commandes d'éclairage** (page 58).

## Commande de feux de route automatique

### AVERTISSEMENT



Ce système ne vous exonère pas de votre responsabilité de conduire avec l'attention et les précautions qui s'imposent. Il peut être nécessaire d'utiliser la commande manuelle si le système ne réussit pas à allumer ou éteindre les feux de route.

Le système allumera automatiquement les feux de route s'il fait assez sombre et qu'aucun autre véhicule ne se trouve dans le périmètre. S'il détecte les phares ou les feux arrière d'un véhicule se rapprochant ou encore un éclairage urbain, le système éteint les feux de route pour éviter qu'ils ne gênent d'autres usagers de la route. Les feux de croisement restent quant à eux allumés.

Voir **Commande de feux de route automatique** (page 60).

## Clignotants

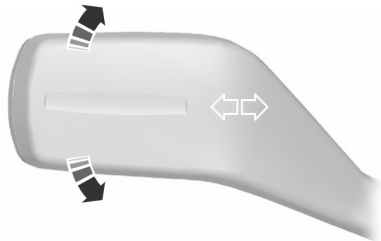

E70727

**Note:** Soulever ou abaisser légèrement le levier pour que les clignotants ne clignotent qu'à trois reprises.

## Vitres électriques

**Note :** Pour réduire les turbulences ou le bruit de vent lorsqu'une seule vitre est ouverte, entrouvrez la vitre opposée.

Voir **Lève-vitres électriques** (page 79).

## Rétroviseurs rabattables électriques



E72623

Voir **Rétroviseurs extérieurs à réglage électrique** (page 81).

## Inclinaison du rétroviseur à l'engagement de la marche arrière

Selon le rétroviseur sélectionné, le rétroviseur approprié s'inclinera chaque fois que vous engagerez la marche arrière pour que vous puissiez voir le trottoir.

Lors de la première utilisation de cette fonction, les rétroviseurs basculeront sur une position prédéfinie. Vous pouvez programmer le degré d'inclinaison.

Voir **Rétroviseurs extérieurs à réglage électrique** (page 81).

## Système d'information sur l'angle mort (BLIS)

### AVERTISSEMENT



Le système ne doit pas se substituer à l'utilisation des rétroviseurs latéraux et intérieur et au coup d'œil par-dessus l'épaule habituel avant de changer de file. Il s'agit simplement d'une aide venant en plus des mesures de prudence habituelles.

Le système affiche un témoin jaune dans les rétroviseurs extérieurs.



E124736

Voir **Contrôleur d'angle mort** (page 84).

## Affichages d'information



E70499

Utiliser les touches fléchées pour naviguer dans les menus et appuyer sur **OK** pour opérer une sélection.

# Bref aperçu

Voir **Affichages d'informations** (page 94).

## Climatisation manuelle

### Refroidissement rapide de l'habitacle

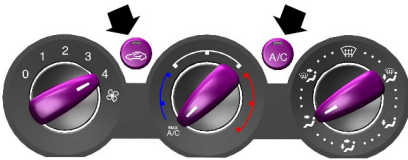

E71381

### Chauffage rapide de l'habitacle

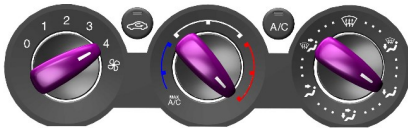

E71377

### Réglages recommandés pour la fonction de refroidissement

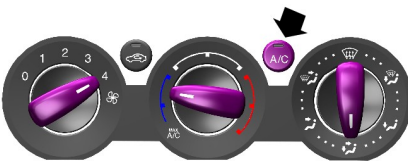

E131534

Ouvrez les buses d'aération latérales et centrales.

Dirigez les buses d'aération centrales vers le haut et les buses d'aération latérales vers les fenêtres latérales.

### Réglages recommandés pour la fonction de chauffage

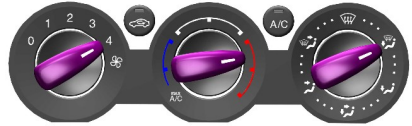

E131535

Fermez les buses d'aération centrales et ouvrez les buses d'aération latérales.

Dirigez les buses d'aération centrales vers les fenêtres latérales.

### Dégivrage et désembuage du pare-brise

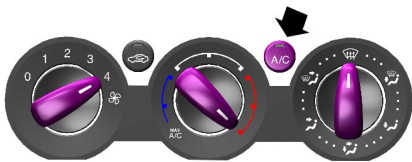

E71382

Voir **Climatisation manuelle** (page 121).

## Climatisation automatique



E70304

Voir **Climatisation automatique** (page 124).

## Régime de ralenti du moteur après le démarrage

Le moteur peut tourner à un régime de ralenti supérieur à la normale immédiatement après un démarrage à froid.

Voir **Démarrage et arrêt du moteur** (page 155).

## Démarrage sans clé



E85766

Appuyez sur le bouton de démarrage.

## Arrêter le moteur lorsque le véhicule se déplace

### AVERTISSEMENT



Arrêter le moteur alors que le véhicule se déplace encore peut entraîner une diminution des capacités de freinage et de la direction assistée. La direction n'est pas verrouillée mais un effort plus grand est nécessaire. Lorsque le contact est coupé, certains circuits électriques, témoins et indicateurs peuvent aussi être coupés.

Appuyer et maintenir enfoncé le bouton de démarrage pendant deux secondes ou appuyer dessus trois fois en moins de trois secondes.

Voir **Démarrage sans clé** (page 155).

## Filtre à particules diesel (DPF)

### AVERTISSEMENT



Ne pas garer le véhicule ou laisser le moteur tourner au ralenti au-dessus de feuilles ou d'herbes sèches ou autres matières inflammables. Le processus de régénération du filtre à particules crée des températures de gaz d'échappement très élevées et l'échappement dégage une chaleur considérable pendant et après la régénération, mais aussi après l'arrêt du moteur. Risque d'incendie.

Voir **Filtre à particules diesel** (page 160).

## Trappe de remplissage de carburant

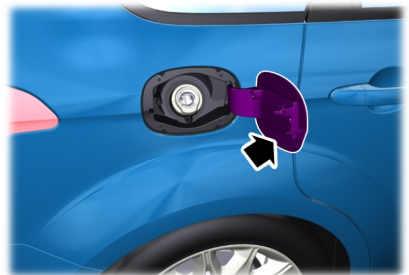

E86613

Appuyez sur la trappe pour l'ouvrir. Ouvrir totalement la trappe jusqu'en butée.

## Bref aperçu

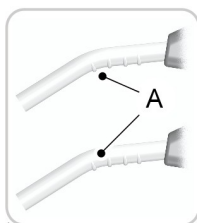

Voir **Trappe du réservoir de carburant** (page 168).

### Transmission manuelle

**Sélectionner la marche arrière.**

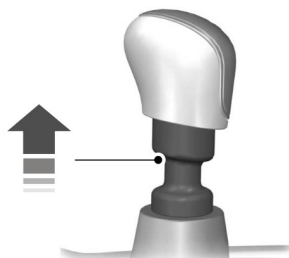

E99067

Sur certains véhicules, il est nécessaire de soulever la bague pour engager la marche arrière.

Voir **Boîte de vitesses manuelle** (page 175).

### Transmission automatique

**Note:** *Ne pas appuyer sur la pédale de frein au moment de retirer la clé du commutateur d'allumage.*

**Positions du levier de vitesse**

#### AVERTISSEMENT

 Appuyez sur la pédale de frein avant de déplacer le levier sélecteur et maintenez-la enfoncée jusqu'au moment du départ effectif.

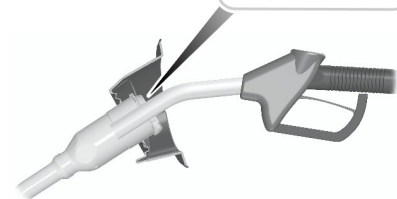

E139202

Insérer le pistolet de remplissage jusqu'à, et y compris, la première encoche du pistolet **A**. Laissez-le reposer sur le couvercle de l'ouverture du tuyau de remplissage.

#### AVERTISSEMENT

 Nous vous recommandons de retirer lentement le pistolet de remplissage pour que tout reste de carburant puisse s'écouler dans le réservoir de carburant. Vous pouvez aussi attendre 10 secondes avant de retirer le pistolet de remplissage.

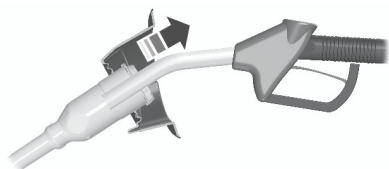

E119081

Soulevez légèrement le pistolet de remplissage pour le dégager.

# Bref aperçu



E80836

- P Parc
- R Marche arrière
- N Point mort
- D Marche avant
- S Passage manuel des vitesses et mode sport

Voir **Transmission automatique** (page 175).

## Module de frein de stationnement électronique (EPB)

### Dégagement manuel du frein de stationnement (EPB)

**Note :** Pour desserrer le frein de stationnement électrique, la clé de contact doit être en position II.



E70529

Maintenir la pédale de frein enfoncée et appuyer sur le commutateur.

### Déverrouillage automatique - Desserrage automatique au démarrage (DAR)

**Note :** Sur les véhicules équipés d'une transmission automatique, la porte du conducteur doit être fermée et la ceinture de sécurité du conducteur doit être bouclée avant que la fonction de desserrage automatique au démarrage ne puisse fonctionner.

Engager la première vitesse ou la marche arrière, avancer le véhicule comme d'habitude, l'EPB sera automatiquement déverrouillé.

Voir **Frein de stationnement électrique** (page 179).

## Caméra de recul

### AVERTISSEMENT



La caméra ne vous exonère pas de votre responsabilité de conduire avec l'attention et les précautions qui s'imposent.

La caméra constitue une aide visuelle pour la marche arrière.

# Bref aperçu

## S-MAX



E99105

## Galaxy



E124349

Voir **Caméra de rétrovision** (page 191).

## Limiteur de vitesse

Ce système vous permet de régler une vitesse-limite du véhicule.

Voir **Limiteur de vitesse** (page 203).

## Driver alert

### AVERTISSEMENT

 Ce système ne vous exonère pas de votre responsabilité de conduire avec l'attention et les précautions qui s'imposent.

Le système calcule un niveau d'alerte qui peut être affiché sur l'afficheur multifonction. Si le système détecte un endormissement ou que votre style de conduite se détériore, des alertes seront alors émises.

Voir **Avertissement du conducteur** (page 205).

## Avertisseur de changement de voie

### AVERTISSEMENT

 Ce système ne vous exonère pas de votre responsabilité de conduire avec l'attention et les précautions qui s'imposent.

Activer le système à l'aide des contacteurs situés sur la tige du combiné.



E131360

- A Système activé
- B Système désactivé

Voir **Avertissement de démarrage sur voie** (page 207).

## Remorquage du véhicule sur les quatre roues

### ATTENTION



Pour certaines combinaisons de moteur et de transmission, il est déconseillé de remorquer le véhicule avec les roues motrices au sol.

---

Voir **Remorquage du véhicule sur ses quatre roues** (page 250).

# Sécurité des enfants

## SIÈGES DE SÉCURITÉ ENFANT





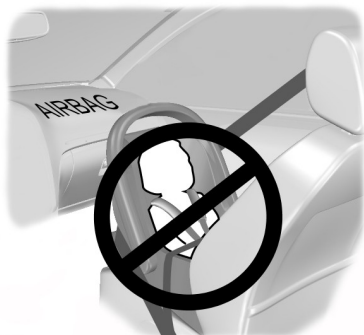

E133140





E68916

### AVERTISSEMENTS

-  Attacher les enfants de moins de 150 centimètres dans un dispositif de retenue pour enfant homologué, sur la banquette arrière.
-  Danger extrême ! Ne pas installer un siège de sécurité enfant de type dos à la route sur un siège protégé par un coussin gonflable frontal !
-  Lisez et suivez les instructions du fabricant lors de la pose d'un dispositif de retenue pour enfant.
-  Ne modifiez pas les dispositifs de retenue pour enfants de quelque manière que ce soit.
-  Ne tenez jamais un enfant assis sur vos genoux lorsque le véhicule se déplace.

### AVERTISSEMENTS

-  Ne laissez pas des enfants seuls dans le véhicule.
-  Si votre véhicule a été impliqué dans un accident, faites contrôler les dispositifs de retenue pour enfants par des techniciens correctement formés.

**Note :** Les obligations relatives aux dispositifs de retenue pour enfants varient d'un pays à l'autre.

Seuls les dispositifs de retenue pour enfants conformes à la norme ECE-R44.03 (ou ultérieure) ont été testés et approuvés pour être utilisés dans votre véhicule. Un choix de produits est disponible chez votre concessionnaire.

### Dispositifs de retenue pour enfants pour les différentes catégories de poids

Utilisez le dispositif de retenue pour enfant correct :

#### Siège de sécurité bébé



E68918

Attacher les enfants de moins de 13 kilos dans un siège de sécurité enfant (Groupe 0+) dirigé vers l'arrière, sur la banquette arrière.

# Sécurité des enfants

## Siège de sécurité enfant



E68920

Attacher les enfants dont le poids est compris entre 13 et 18 kilos dans un siège de sécurité enfant (Groupe 1) sur la banquette arrière.

## SIÈGES RÉHAUSSEURS

### AVERTISSEMENTS



N'installez pas un siège rehausseur avec la seule sangle ventrale de la ceinture de sécurité.



N'installez pas un siège rehausseur avec une ceinture de sécurité détendue ou vrillée.



Ne placez pas la ceinture de sécurité sous le bras ou derrière le dos de votre enfant.



N'utilisez pas d'oreillers, de livres ou de serviettes pour rehausser votre enfant.



Veillez à ce que votre enfant soit assis en position verticale.



Attacher les enfants de plus de 15 kilos, mais mesurant moins de 150 centimètres dans un rehausseur (siège ou coussin).

### ATTENTION



Si vous installez un siège de sécurité enfant sur un siège arrière, veillez à ce qu'il soit bien appuyé contre le siège du véhicule. Il pourra être nécessaire d'élever ou de retirer l'appui-tête. Voir **Appuis-tête** (page 138).

## Rehausseur (groupe 2)



E70710

Nous vous recommandons d'utiliser un rehausseur combinant un coussin et un dossier à la place d'un coussin de rehausse uniquement. La position d'assise surélevée permettra de placer la sangle diagonale de la ceinture de sécurité au centre de l'épaule de votre enfant et la sangle ventrale bien ajustée sur le bassin.

# Sécurité des enfants



## Rehausseur (groupe 3)



E68924

## POSITIONNEMENT DU SIÈGE DE SÉCURITÉ ENFANT

### AVERTISSEMENTS

-  Veuillez consulter votre concessionnaire pour connaître les dernières informations concernant les sièges enfant recommandés par Ford.
-  Si vous utilisez un siège enfant du groupe 0 ou 0+ avec pied de fixation sur un siège de la deuxième rangée, assurez-vous que le pied de fixation est bien fixé sur le revêtement du plancher de l'espace de rangement. Assurez-vous que l'entretoise en mousse est correctement posée à l'intérieur de l'espace de rangement à l'aide des vis ou fixations fournies et que le revêtement est correctement positionné.
-  En cas d'entretoise en mousse de l'espace de rangement de plancher manquante ou abimée, déposez le revêtement de l'espace de rangement et allongez le pied jusqu'à la base du compartiment. S'il n'est pas possible de

### AVERTISSEMENTS

fixer le pied à la base du compartiment, par exemple du fait de la forme ou de la longueur du pied, remettez en place l'entretoise en mousse ainsi que le revêtement de l'espace de rangement ou choisissez une autre place dans le véhicule.

 Si vous souhaitez installer un siège enfant avec un pied de soutien, consultez le site Web ou les instructions d'installation du fabricant du siège. Vous devez vous assurer que le siège enfant est compatible avec votre véhicule. Vérifiez toute instruction d'installation spéciale concernant la dépose du revêtement de compartiment de rangement sous le plancher ou la position de la deuxième rangée de sièges.

 Sur certains véhicules, il n'est pas possible d'ouvrir ou de démonter le revêtement de l'espace de rangement gauche. Voir **Caisiers de rangement** (page 149). Pour les sièges enfant du groupe 0 ou 0+, cela n'empêche pas que le pied de fixation soit fixé sur le revêtement. Cependant, si le siège que vous souhaitez utiliser est plus large et exige que vous retiriez le revêtement et allongiez le pied jusqu'à la base du compartiment, choisissez une autre place pour le siège dans le véhicule ou un autre siège enfant.

 Toujours retirer l'appui-tête du siège de deuxième ou troisième rangée occupé par un siège de sécurité enfant face à la route. Voir **Appuis-tête** (page 138).

 En cas d'utilisation d'un siège enfant avec une ceinture de sécurité, veiller à ce que la ceinture de sécurité ne présente pas de mou et qu'elle ne soit pas entortillée.

# Sécurité des enfants

**Note:** En cas d'utilisation d'un siège enfant sur le siège avant, toujours régler le siège passager avant au maximum vers l'arrière. S'il s'avère difficile de serrer l'enrouleur de la ceinture de sécurité sans qu'il y ait de mou, ajuster le dossier en position haute et régler la hauteur du siège. Voir **Sièges à réglage manuel** (page 135). Voir **Sièges à réglage électrique** (page 136).

**Note:** En cas d'installation d'un siège de sécurité enfant sur un siège de deuxième rangée, régler le siège en question sur la position la plus commode pour le conducteur. Voir **Sièges arrière** (page 138).

## Positions du siège de sécurité

Positions assises	Catégories de poids				
	0	0+	1	2	3
	Jusqu'à 10 kg	Jusqu'à 13 kg	9 - 18 kg	15 - 25 kg	22 - 36 kg
	Siège de sécurité bébé		Sièges de sécurité enfant	Réhausseur (siège ou coussin)	
Airbag passager avant avec airbag <b>ACTIVE</b> (ON)	X	X	UF <sup>1</sup>	UF <sup>1</sup>	UF <sup>1</sup>
Airbag passager avant avec airbag <b>DESACTIVE</b> (OFF)	U <sup>1</sup>	U <sup>1</sup>	U <sup>1</sup>	U <sup>1</sup>	U <sup>1</sup>
Sièges de deuxième rangée	U	U	U	U	U

# Sécurité des enfants

Positions assises	Catégories de poids				
	0	0+	1	2	3
	Jusqu'à 10 kg	Jusqu'à 13 kg	9 - 18 kg	15 - 25 kg	22 - 36 kg
	Siège de sécurité bébé		Sièges de sécurité enfant	Réhausseur (siège ou coussin)	
Troisième rangée Galaxy	U	U	U	U	U
Troisième rangée S-MAX	L, UF	L, UF	UF	UF	UF

**X** Inapproprié pour les enfants dans cette catégorie de poids.

**U** Approprié pour les sièges de sécurité enfant universels homologués pour cette catégorie de poids.

**U<sup>1</sup>** Approprié pour les sièges de sécurité enfant universels homologués pour cette catégorie de poids. Toutefois, nous vous recommandons d'attacher les enfants dans un siège de sécurité homologué placé sur la banquette arrière.

**L** Approprié seulement pour les sièges de sécurité enfant dos à la route suivants : Roemer Baby-Safe (E1-04301146), Roemer Baby-Safe Plus (E1-04301146), Britax Cosy Tot (E1-04301146), Britax Cosy Tot Premium (E1-04301146) et Maxi-Cosi Cabrio (E4-44R-043517).

**UF** Approprié pour les sièges de sécurité enfant face à la route universels homologués pour cette catégorie de poids.

**UF<sup>1</sup>** Approprié pour les sièges de sécurité enfant face à la route universels homologués pour cette catégorie de poids. Toutefois, nous vous recommandons d'attacher les enfants dans un siège de sécurité homologué placé sur la banquette arrière.

# Sécurité des enfants

## Sièges-enfants ISOFIX

Positions assises		Catégories de poids	
		O+	1
		Orienté vers l'arrière	Orienté vers l'avant
		Jusqu'à 13 kg	9 - 18 kg
Siège avant	Classe de taille	Non équipé ISOFIX	
	Type de siège		
Sièges de deuxième rangée	Classe de taille	C, D, E*	A, B, B1, C, D*
	Type de siège	IL**	IL, IUF***
Sièges arrière de troisième rangée	Classe de taille	Non équipé ISOFIX	
	Type de siège		

**IL** Approprié pour certains dispositifs de retenue pour enfants de la catégorie **semi-universelle**. Veuillez consulter les listes de recommandation véhicule des fournisseurs de dispositifs de retenue pour enfants.

**IUF** Approprié pour certains dispositifs de retenue pour enfants orientés vers l'avant de la catégorie **universelle** approuvés pour ce groupe de masse et cette classe de taille ISOFIX.

\*La classe de taille ISOFIX pour les dispositifs de retenue pour enfants **universels** et **semi-universels** est déterminée par une lettre majuscule allant de **A** à **G**. Cette lettre d'identification est indiquée sur le dispositif de retenue pour enfants ISOFIX.

\*\*A la date de publication, le siège de sécurité pour bébé ISOFIX de groupe O+ recommandé est le Britax Romer Baby Safe. Veuillez consulter votre concessionnaire pour connaître les dernières informations concernant les sièges enfant recommandés par Ford.

\*\*\*A la date de publication, le siège enfant ISOFIX de groupe 1 recommandé est le Britax Romer Duo. Veuillez consulter votre concessionnaire pour connaître les dernières informations concernant les sièges enfant recommandés par Ford.

# Sécurité des enfants

## POINTS D'ANCRAGE ISOFIX

### AVERTISSEMENT

 Utiliser un dispositif anti-rotation lors de l'utilisation du système ISOFIX. Nous recommandons l'utilisation d'un amarrage supérieur ou d'une patte de support.

**Note :** Lors de l'achat d'un dispositif de retenue ISOFIX, veiller à connaître le groupe de masse et la catégorie de taille ISOFIX corrects pour l'emplacement d'assise prévu. Voir **Positionnement du siège de sécurité enfant** (page 24).

Votre véhicule est équipé de points d'ancrage ISOFIX qui reçoivent de façon universelle les dispositifs de retenue pour enfants ISOFIX agréés.

Le système ISOFIX est composé de deux bras rigides sur le dispositif de retenue pour enfants qui se fixent sur des points d'ancrage prévus sur les sièges arrière extérieurs, à l'endroit où le coussin et le dossier se rencontrent. Les points d'ancrage des sangles d'arrimage sont fixés à l'arrière des sièges arrière extérieurs pour les dispositifs de retenue pour enfants munis d'un ancrage supérieur.

## Points d'ancrage supérieurs de sangle d'arrimage

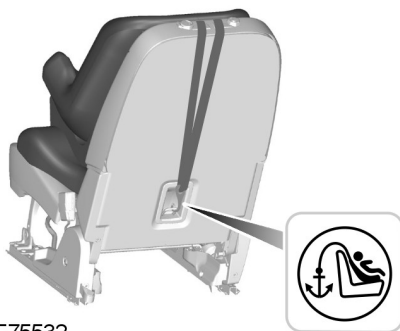

E75532

## Fixation d'un siège pour enfant muni d'amarrages supérieurs

### AVERTISSEMENT

 Ne pas fixer une sangle d'amarrage à un autre endroit que le point d'ancrage d'amarrage correct.

**Note :** Retirer le couvre-bagages pour faciliter la pose, le cas échéant. Voir **Couvre-bagages** (page 218).

1. Déposer l'appui-tête. Voir **Appuis-tête** (page 138).

### AVERTISSEMENT

 Veiller à ce que la sangle d'amarrage supérieure ne présente aucun mou ou qu'elle ne soit pas tordue et veiller à ce qu'elle soit correctement placée sur le point d'ancrage.

2. Acheminer la sangle d'amarrage jusqu'au point d'ancrage.

# Sécurité des enfants

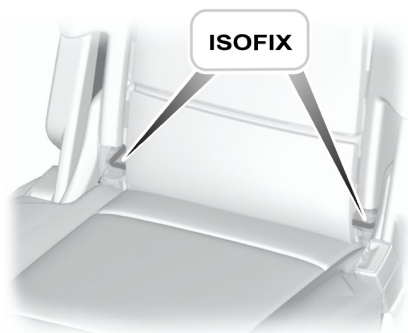

E75531

3. Pousser le dossier de siège de sécurité enfant fermement pour engager les points d'ancrage inférieurs ISOFIX.
4. Serrer la sangle d'amarrage conformément aux instructions du fabricant de sièges de sécurité enfant.

## SÉCURITÉS ENFANTS

### AVERTISSEMENT



Si les sécurités enfants sont activées, vous ne pouvez pas ouvrir les portes à partir de l'intérieur.

### Sécurités enfants à commande manuelle

**Note :** Pour les véhicules munis d'un système d'entrée sans clé, utiliser la clé de rechange. Voir **Entrée sans clé** (page 43).

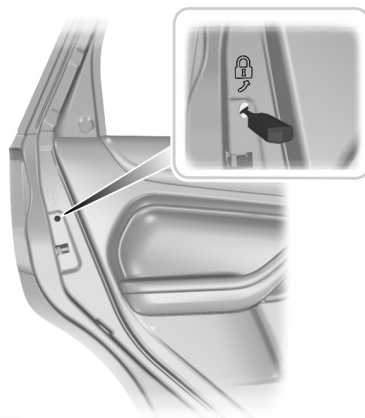

E78298

### Côté gauche

Tournez dans le sens inverse des aiguilles d'une montre pour verrouiller et dans le sens des aiguilles d'une montre pour déverrouiller.

### Côté droit

Tournez dans le sens des aiguilles d'une montre pour verrouiller et dans le sens inverse des aiguilles d'une montre pour déverrouiller.

### Sécurités enfants à commande électrique

**Note :** Un appui sur le commutateur désactive aussi les commandes de lève-vitres arrière.

# Sécurité des enfants

---



E124779

# Protection des occupants

## PRINCIPES DE FONCTIONNEMENT

### Airbags

#### AVERTISSEMENTS

 Ne pas modifier l'avant du véhicule de quelque manière que ce soit. Ceci pourrait affecter le déploiement des airbags.

 Texte original de la norme ECE R94.01 : Danger extrême ! Ne pas installer un siège de sécurité enfant dos à la route sur un siège protégé par un airbag frontal !

 Bouclez votre ceinture de sécurité et maintenez une distance suffisante entre vous et le volant. La ceinture de sécurité doit être correctement utilisée pour vous retenir dans la position permettant à l'airbag de fournir une protection optimale. Voir **S'asseoir dans la position correcte** (page 135).

 Faire exécuter les réparations sur le volant, la colonne de direction, les sièges, les airbags et les ceintures de sécurité par un technicien compétent.

 Maintenez exempt d'obstruction l'espace situé devant les airbags. Ne rien fixer sur ou au-dessus des couvercles d'airbags.

 Ne pas enfoncer des objets pointus aux endroits où des airbags sont montés. Ceci pourrait endommager et affecter le déploiement des airbags.

 Utiliser des housses conçues pour les sièges équipés d'airbags latéraux. Les faire poser par un technicien compétent.

**Note :** Le déploiement d'un airbag produit une détonation et un nuage de résidus poudreux inoffensifs. Ceci est normal.

**Note :** Pour nettoyer les couvercles d'airbag, utiliser un chiffon humide seulement.

### Airbags conducteur et passager avant

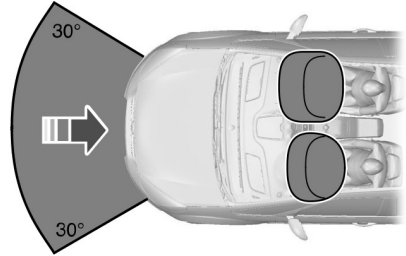

E74302

Les airbags conducteur et passager avant se déploient lors des collisions frontales (ou jusqu'à 30 degrés vers la gauche ou la droite) d'une force suffisante. Les airbags se gonflent en quelques millièmes de seconde et se dégonflent au contact avec les occupants, amortissant le mouvement de leur corps vers l'avant. Les collisions frontales mineures, les capotages, les collisions arrière et les collisions latérales ne provoquent pas le déclenchement des airbags frontaux conducteur et passager.

### Airbag genoux conducteur

#### ATTENTION

 Ne pas essayer d'ouvrir le couvercle de l'airbag genoux conducteur.

# Protection des occupants

L'airbag genoux conducteur se déploie lors des collisions frontales (ou jusqu'à 30 degrés vers la gauche ou la droite) d'une force suffisante. L'airbag se gonfle en quelques millièmes de seconde et se dégonfle au contact avec les occupants, créant un élément amortissant entre les genoux du conducteur et la colonne de direction. L'airbag genoux ne se déploie pas lors des capotages, collisions arrière et collisions latérales.

Pour l'emplacement des repères : Voir **Bref aperçu** (page 9).

**Note :** *L'airbag genoux a un seuil de déploiement plus bas que les airbags frontaux. Lors d'une collision mineure, il est possible que seul l'airbag genoux se déploie.*

## Airbags latéraux



E72658

Les airbags latéraux sont montés à l'intérieur du dossier des sièges avant. Une étiquette indique que votre véhicule est équipé d'airbags latéraux.

Les airbags latéraux se déploient en cas de collision latérale d'une certaine violence. Les airbags se gonflent en quelques millièmes de seconde et se dégonflent au contact avec les occupants, assurant une protection du thorax et des épaules. Les collisions latérales mineures, les capotages, les collisions frontales et les collisions arrière ne provoquent pas le déclenchement des airbags latéraux.

## Airbags rideaux

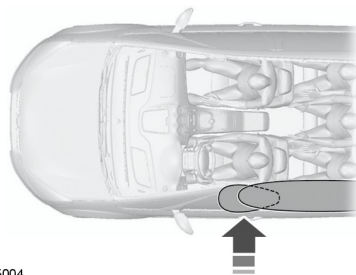



E75004

Les airbags rideaux sont montés à l'intérieur des garnissages au-dessus des vitres latérales avant et arrière. Des badges moulés dans les garnissages de montant B indiquent que le véhicule est équipé d'airbags rideaux.

Les airbags rideaux se déploient pendant les collisions latérales d'une certaine violence. Les airbags se gonflent en quelques millièmes de seconde et se dégonflent au contact avec les occupants, assurant une protection de la tête. Les collisions latérales mineures, les collisions frontales, les collisions arrière ou les capotages ne provoquent pas le déclenchement des airbags rideaux.

## Ceintures de sécurité

### AVERTISSEMENTS

-  Bouclez votre ceinture de sécurité et maintenez une distance suffisante entre vous et le volant. La ceinture de sécurité doit être correctement utilisée pour vous retenir dans la position permettant à l'airbag de fournir une protection optimale. Voir **S'asseoir dans la position correcte** (page 135).
-  Ne jamais utiliser une ceinture de sécurité sur plus d'une personne.
-  Utiliser la boucle correcte pour chaque ceinture de sécurité.

# Protection des occupants

## AVERTISSEMENTS

- ⚠ Ne pas utiliser une ceinture de sécurité détendue ou vrillée.
- ⚠ Ne pas porter des vêtements épais. Pour produire une efficacité optimale, la ceinture de sécurité doit être bien ajustée sur le corps.
- ⚠ Placez la sangle épaulière sur le centre de votre épaule et ajustez la sangle ventrale pour qu'elle soit bien serrée sur votre bassin.

Les enrouleurs des ceintures de sécurité conducteur et passager avant sont équipés d'un prétensionneur de ceinture de sécurité. Les prétensionneurs de ceinture ont un seuil de déploiement plus bas que les airbags. Lors des collisions mineures, il est possible que seuls les prétensionneurs se déploient.

## Etat après une collision

### AVERTISSEMENT

- ⚠ Les ceintures de sécurité qui ont subi des contraintes, au cours d'un accident, doivent être remplacées et leurs ancrages contrôlés par un technicien ayant reçu la formation nécessaire.

## BOUCLAGE DES CEINTURES DE SÉCURITÉ

### AVERTISSEMENT

- ⚠ Insérez la languette dans la boucle jusqu'à ce qu'un déclic se fasse entendre. Si vous n'entendez pas ce déclic, c'est que vous n'avez pas bouclé correctement la ceinture.

**Note :** Les languettes des ceintures de sécurité sont conçues pour ne s'insérer que dans la boucle correcte.



E74124

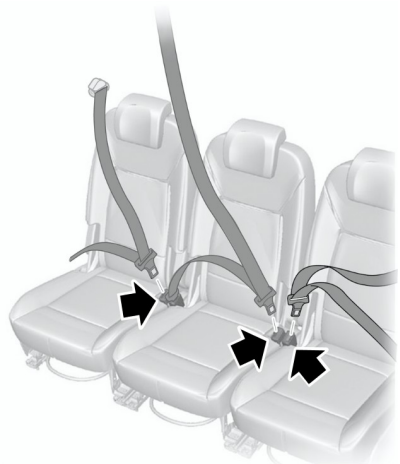

E74127

Dérouler régulièrement la ceinture. Elle peut se bloquer si vous tirez dessus trop violemment ou si le véhicule se trouve sur une pente.

Appuyez sur le bouton rouge de la boucle pour détacher la ceinture. Laissez-la s'enrouler complètement et en douceur.

# Protection des occupants

## Ceinture de sécurité centrale de 2ème rangée

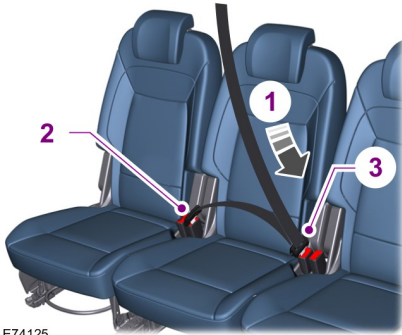

E74125

L'enrouleur de la ceinture de sécurité du siège arrière central est situé dans le pavillon.

Pour boucler la ceinture de sécurité :

1. Dérouler régulièrement la ceinture. Elle peut se bloquer si vous tirez dessus trop violemment ou si le véhicule se trouve sur une pente.
2. Engager la petite languette dans la boucle noire à droite du siège central.
3. Puis tirer la grande languette vers l'autre côté de son bassin et l'engager dans la boucle située à gauche du siège central.

**Note :** Si elle est constamment utilisée, la ceinture peut rester fixée dans la boucle noire. Si elle n'est pas utilisée ou si les sièges arrière sont rabattus ou déplacés, détacher la ceinture de sécurité de la boucle noire :

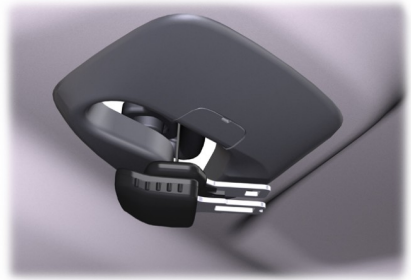

E74128

Appuyer sur le bouton rouge sur la boucle gauche pour détacher la ceinture. La laisser s'enrouler.

Appuyer sur le bouton sur le côté de la boucle noire pour détacher la ceinture. La laisser s'enrouler complètement et en douceur dans l'enrouleur du toit.

## RÉGLAGE EN HAUTEUR DES CEINTURES DE SÉCURITÉ



E73135

Pour accroître la hauteur, saisir l'anneau D et déplacer le pivot vers le haut.

Pour diminuer la hauteur, saisir l'anneau en D, maintenir enfoncé le bouton de verrouillage sur le dispositif de réglage en hauteur et déplacer le pivot vers le bas.

# Protection des occupants

**Note :** Soulever légèrement le coulisseau tout en appuyant sur le bouton de verrouillage pour faciliter le déblocage du mécanisme de verrouillage.

## RAPPEL DE BOUCLAGE DE CEINTURE DE SÉCURITÉ

### AVERTISSEMENT



Le système de protection des occupants ne fournit une protection optimale que lorsque la ceinture de sécurité est correctement utilisée.



Le témoin de rappel de bouclage de ceinture de sécurité s'allume et un signal sonore se fait entendre si la ceinture de sécurité du conducteur ou du passager avant n'est pas bouclée et que le véhicule commence à prendre de la vitesse. Il s'allume aussi si la ceinture de sécurité du siège conducteur ou passager avant est débouclée alors que le véhicule est en mouvement. Le signal sonore et le témoin d'avertissement s'éteindront au bout de sept minutes.

## Désactivation du rappel de bouclage de ceinture

Contactez le concessionnaire Ford le plus proche.

## UTILISATION DES CEINTURES DE SÉCURITÉ PAR LES FEMMES ENCEINTES

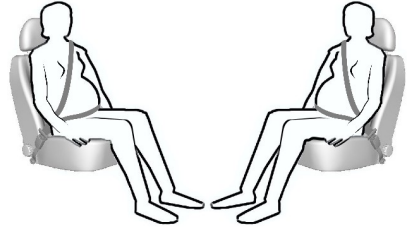

E68587

### AVERTISSEMENT



Placez la ceinture de sécurité de manière correcte pour votre sécurité et celle de l'enfant à venir. N'utilisez pas la sangle ventrale ou la sangle épaulière seule.

Placez la sangle ventrale de manière confortable sur vos hanches et sous l'abdomen. Placez la sangle épaulière entre vos seins, au-dessus et sur le côté de votre abdomen.

## DÉSACTIVATION DU COUSSIN GONFLABLE PASSAGER

### AVERTISSEMENT



Veillez à désactiver l'airbag passager si un siège de sécurité enfant dos à la route est placé sur le siège passager avant.

# Protection des occupants



E71313

## Pose d'un commutateur de désactivation de l'airbag passager

### AVERTISSEMENT

 Si vous devez placer un siège de sécurité enfant sur un siège protégé par un sac gonflable frontal opérationnel, faites poser un commutateur de désactivation de l'airbag passager. Veuillez consulter votre concessionnaire pour plus de renseignements.

**Note :** Le commutateur à clé est monté dans la boîte à gants, avec un témoin de désactivation dans la planche de bord.

L'allumage ou le clignotement du témoin d'airbags pendant la conduite signale une anomalie dans le système. Voir **Témoins d'avertissement et indicateurs** (page 90). Retirer le siège de sécurité enfant et faire immédiatement contrôler le système.

## Désactivation de l'airbag passager

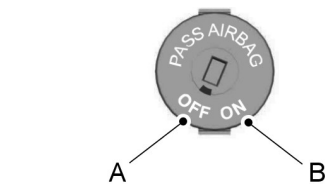

E71312

- A Désactivé
- B Activé

Mettre le commutateur sur la position **A**.  
A l'établissement du contact, s'assurer que le témoin de désactivation de l'airbag passager s'allume.

## Activation de l'airbag passager

### AVERTISSEMENT

 Veiller à ce que l'airbag passager soit activé lorsqu'**aucun** siège de sécurité enfant n'occupe le siège passager avant.

Mettre le commutateur sur la position **B**.

# Clés et télécommandes

## INFORMATIONS GÉNÉRALES SUR LES FRÉQUENCES RADIO

### ATTENTION

 La fréquence radio utilisée par votre télécommande peut également l'être par d'autres transmissions radio à courte distance (ex. : radio amateur, équipement médical, casque sans fil, télécommande et systèmes d'alarme). Si les fréquences sont brouillées, vous ne pourrez pas utiliser votre télécommande. Vous pouvez verrouiller et déverrouiller les portes avec la clé.

 Vérifiez si votre véhicule est bien fermé à clé avant de le quitter. Cette mesure exclut tout blocage nuisible potentiel.

**Note :** Vous pouvez déverrouiller les portes en appuyant accidentellement sur les boutons de la télécommande.

La portée de votre télécommande dépend de l'environnement.

## PROGRAMMATION DE LA TÉLÉCOMMANDE

Il est possible de programmer un maximum de huit télécommandes pour utilisation sur votre véhicule (y compris toute télécommande fournie avec le véhicule).

### Programmation d'une télécommande neuve

1. Insérer la clé dans le commutateur d'allumage.
2. Tourner la clé de contact de la position **0** à **II** puis la ramener en position **0** quatre fois en moins de six secondes.

3. Laisser la clé en position **0** et appuyer sur n'importe quel bouton de la télécommande en moins de 10 secondes. Vous recevrez une confirmation par un carillon avertisseur ou une DEL que la programmation a réussi.

**Note :** D'autres télécommandes peuvent être programmées à ce stade.

4. Appuyer sur n'importe quel bouton de chaque télécommande supplémentaire en l'espace de 10 secondes.

### Reprogrammation de la fonction de déverrouillage

**Note :** Lorsque vous appuyez sur le bouton de déverrouillage, toutes les portes sont déverrouillées ou la porte conducteur seulement. Appuyer de nouveau sur le bouton de déverrouillage pour déverrouiller toutes les portes.

Appuyer simultanément sur les boutons de déverrouillage et de verrouillage de la télécommande pendant quatre secondes, contact coupé. Les clignotants clignotent deux fois pour confirmer le changement.

Pour revenir à la fonction de déverrouillage d'origine, répéter la procédure.

## REPLACEMENT DE LA PILE DE LA TÉLÉCOMMANDE



Veiller à mettre les vieilles piles au rebut de manière à respecter l'environnement. Obtenir des informations relatives au recyclage auprès des autorités locales.

## Clés et télécommandes

### Télécommande avec lame de clé escamotable

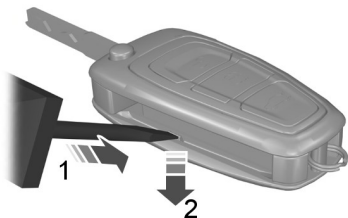

E128809

1. Insérer un tournevis dans la position montrée et pousser doucement le clip.
2. Enfoncer le clip pour dégager le couvercle de pile.

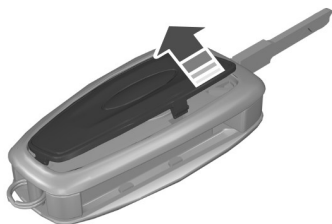

E128810

3. Déposer le couvercle avec précaution.



E128811

4. Tourner la télécommande pour déposer la pile.
5. Installer une pile neuve (3V CR 2032) avec le + orienté vers le haut.
6. Remplacer le couvercle de pile.

### Télécommande sans lame de clé escamotable

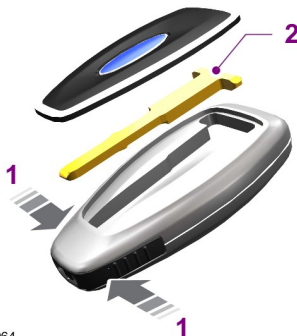

E87964

1. Appuyer sur les boutons placés sur les bords et les maintenir enfoncés pour libérer le couvercle. Déposer le couvercle avec précaution.
2. Retirer la lame de la clé.

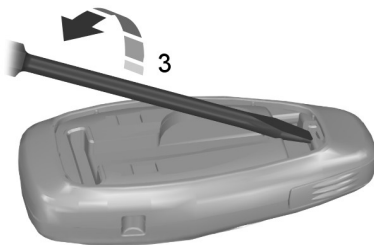

E105362

3. Tourner un tournevis à lame plate dans la position indiquée pour séparer les deux moitiés de la télécommande.

# Clés et télécommandes

---



E119190

4. Insérer le tournevis avec précaution dans la position indiquée pour ouvrir la télécommande.

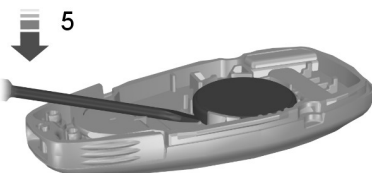

E125860

## ATTENTION

-  Ne pas toucher les contacts de la pile ou la carte de circuit imprimé avec le tournevis.

5. Faire délicatement levier sur la pile avec le tournevis pour l'extraire.
6. Installer une pile neuve (3V CR 2032) avec le + orienté vers le bas.
7. Assembler les deux moitiés de la télécommande.
8. Poser la lame de clé.

# Serrures

## VERROUILLAGE ET DÉVERROUILLAGE

### ATTENTION

⚠ Vérifiez si votre véhicule est bien fermé à clé avant de le quitter.

### Verrouillage centralisé

Vous ne pouvez verrouiller les portes centralement que si elles sont toutes fermées.

**Note :** La porte conducteur peut être déverrouillée avec la clé. Cette solution doit être utilisée si la télécommande ne fonctionne pas.

**Note :** Le verrouillage centralisé verrouille et déverrouille aussi la trappe de carburant.

### Double verrouillage

#### AVERTISSEMENT

⚠ Ne pas activer le double verrouillage lorsque des personnes ou des animaux sont présents dans le véhicule. Les portes double-verrouillées ne peuvent pas être ouvertes à partir de l'intérieur.



E71961

Le double verrouillage est une fonction de protection contre le vol qui empêche l'ouverture des portes à partir de l'intérieur. Vous ne pouvez double-verrouiller les portes que si elles sont toutes fermées.

### Confirmation du verrouillage et du déverrouillage

Lorsque vous déverrouillez les portes, les clignotants clignotent une fois.

Lorsque vous verrouillez les portes, les clignotants clignotent deux fois.

### Verrouillage et déverrouillage des portes avec la clé

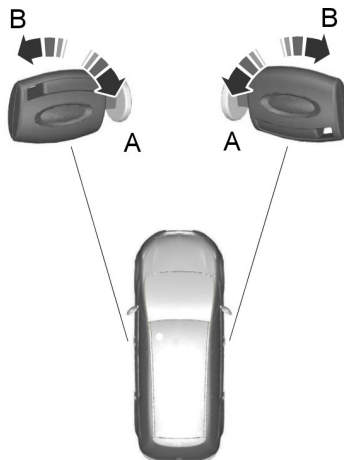

E71962

- A Déverrouiller
- B Verrouiller

# Serrures

## Double verrouillage des portes avec la clé

Tourner la clé en position de verrouillage deux fois en moins de trois secondes pour double-verrouiller les portes.

## Verrouillage et déverrouillage des portes et du couvercle de coffre à bagages à l'aide de la télécommande

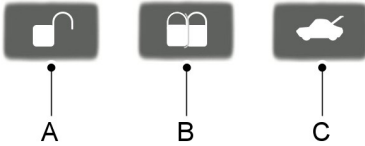

E87379

- A Déverrouiller
- B Verrouiller
- C Déverrouillage du couvercle de coffre à bagages (appuyer deux fois)

## Verrouillage des portes et du couvercle de coffre à bagages à l'aide de la télécommande

Appuyez une fois sur le bouton **B**.

## Double verrouillage des portes et du couvercle de coffre à bagages à l'aide de la télécommande

Appuyer sur le bouton **B** deux fois en moins de trois secondes.

## Verrouillage et déverrouillage des portes à partir de l'intérieur

### Porte conducteur

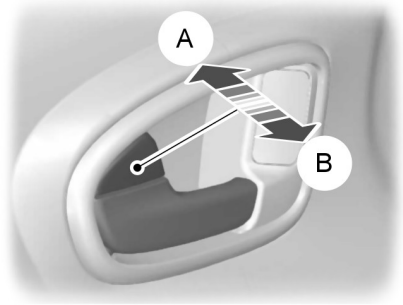

E71958

- A Verrouillage de toutes les portes
- B Déverrouillage de toutes les portes

### Portes passager avant et arrière



E98653

# Serrures

Pour verrouiller les portes passager avant et arrière individuellement, appuyer sur le bouton et fermer la porte en quittant le véhicule.

## Couvercle de coffre à bagages

### Ouvrir le couvercle du coffre à bagages



E125429

### Ouvrir le couvercle du coffre à bagages à l'aide de la télécommande

Appuyer deux fois en moins de trois secondes sur le bouton **C** de la télécommande.

### Fermeture du couvercle de coffre à bagages



E71960

Une poignée encastrée est prévue dans le couvercle du coffre à bagages pour faciliter la fermeture.

## Reverrouillage automatique

Les portes se reverrouillent automatiquement si vous n'ouvrez pas une porte dans les 45 secondes qui suivent le déverrouillage des portes à l'aide de la télécommande. Les serrures de porte et l'alarme reviennent à l'état précédent.

## Reprogrammation de la fonction de déverrouillage

La fonction de déverrouillage peut être reprogrammée de manière à ce que seule la porte conducteur soit déverrouillée. Voir **Programmation de la télécommande** (page 37).

## OUVERTURE ET FERMETURE GLOBALES

Vous pouvez faire fonctionner les lève-vitres lorsque le contact est coupé en utilisant la fonction d'ouverture et de fermeture globales.

**Note :** *La fermeture globale ne fonctionne que si vous avez programmé correctement la mémoire pour chaque vitre. Voir **Lève-vitres électriques** (page 79).*

### Ouverture globale

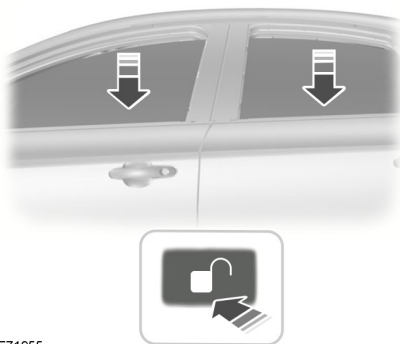

E71955

# Serrures

Pour ouvrir toutes les vitres, appuyer sur le bouton de **déverrouillage** et le maintenir enfoncé pendant au moins trois secondes. Appuyer de nouveau sur le bouton de **verrouillage** ou de **déverrouillage** pour stopper la fonction d'ouverture.

## Fermeture globale

### Véhicules sans entrée sans clé

#### AVERTISSEMENT



Utiliser avec précaution la fermeture globale. En cas d'urgence, appuyer immédiatement sur une touche pour arrêter la fermeture.

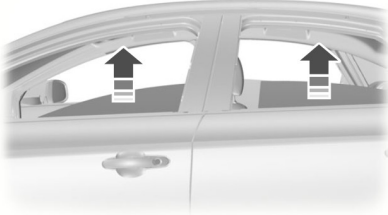

E71956

Pour fermer toutes les vitres, appuyer sur le bouton de **verrouillage** et le maintenir enfoncé pendant au moins trois secondes. Appuyer de nouveau sur n'importe quel bouton pour stopper la fonction de fermeture. La fonction anti-pincement reste active pendant la fermeture globale.

### Véhicules avec entrée sans clé

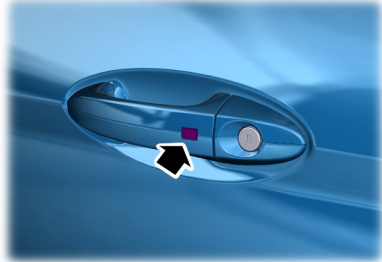

E87384

#### AVERTISSEMENT



Utiliser avec précaution la fermeture globale. En cas d'urgence, appuyer sur le bouton de la poignée de porte conducteur pour arrêter la fermeture globale.

**Note :** La fermeture globale peut être activée au moyen du bouton situé sur la poignée de porte conducteur. La fermeture et l'ouverture globale peuvent également être activées au moyen des boutons situés sur la clé passive.

Pour fermer toutes les vitres, maintenir le bouton enfoncé sur la poignée de porte conducteur pendant au moins deux secondes. La fonction anti-pincement reste active pendant la fermeture globale.

## ENTRÉE SANS CLÉ

### Informations d'ordre général

#### AVERTISSEMENT



Le système d'entrée sans clé peut ne pas fonctionner si la clé se trouve à proximité d'objets métalliques ou de dispositifs électroniques comme des téléphones mobiles.

# Serrures

**Note :** Si les poignées de porte sont actionnées à plusieurs reprises dans un court laps de temps et qu'aucune clé passive valide n'est détectée, le système est neutralisé pendant 30 secondes.

Le système d'entrée passif ne fonctionne pas si :

- Les fréquences des clés passives sont brouillées.
- La pile de la clé passive est déchargée.

**Note :** Si le système d'entrée passif ne fonctionne pas, vous devrez utiliser la lame de la clé pour verrouiller et déverrouiller le véhicule.

Le système d'entrée sans clé permet au conducteur de faire fonctionner le véhicule sans utiliser de clé ni de télécommande.

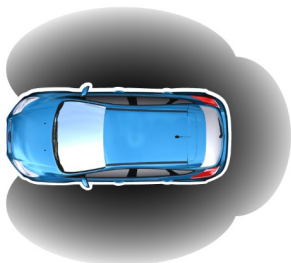

E78276

Le verrouillage et déverrouillage passifs ne peuvent avoir lieu que si une clé passive valide se trouve dans une des trois zones de détection externes. Ces zones se situent environ à 1,5 mètre des poignées de portes conducteur et passager et du couvercle de coffre à bagages.

## Clé passive

Le véhicule peut être verrouillé et déverrouillé à l'aide de la clé passive. La clé passive peut également servir de télécommande. Voir **Verrouillage et déverrouillage** (page 40).

## Verrouillage du véhicule

### AVERTISSEMENT



Le véhicule ne se verrouille pas automatiquement. Si aucun bouton de verrouillage n'est enfoncé, le véhicule reste déverrouillé.

**Note :** Le contact se coupe automatiquement si le véhicule est verrouillé de l'extérieur. Cela évite que la batterie du véhicule se décharge.

**Note :** Pour un verrouillage à partir du couvercle de coffre à bagages, la clé passive doit se trouver dans la zone de détection du couvercle.

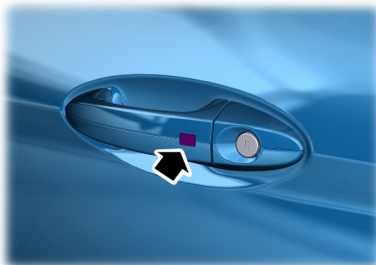

E87384



E87435

Des boutons de verrouillage sont prévus sur chacune des portes avant et sur le couvercle de coffre à bagages.

# Serrures

Pour activer le verrouillage centralisé et armer l'alarme antivol :

- Appuyer une fois sur un bouton de verrouillage.

Pour activer le double verrouillage, pour armer l'alarme antivol et les capteurs intérieurs :

- Appuyer deux fois en moins de 3 secondes sur un bouton de verrouillage.

**Note :** Une fois activé, le véhicule restera verrouillé pendant environ 3 secondes. Cela vous permet de tirer sur une poignée de porte pour vérifier que le véhicule est verrouillé. Lorsque cette période de temporisation est terminée, les portes peuvent être à nouveau ouvertes, à condition que la clé passive se situe dans la plage de détection appropriée.

## Couvercle de coffre à bagages

**Note :** Si la clé passive se trouve dans le coffre à bagages, le couvercle de coffre à bagages ne peut pas être fermé et se relève.

**Note :** Si une deuxième clé passive valide se trouve dans la zone de détection du couvercle de coffre à bagages, le couvercle peut être fermé.

## Déverrouillage du véhicule

**Note :** Si le véhicule reste verrouillé plus de cinq jours, le système passe en mode économie d'énergie afin de réduire la consommation de courant de batterie. Lorsque le véhicule est déverrouillé dans ce mode, le temps de réaction du système peut être légèrement plus long que la normale. Le déverrouillage du véhicule désactive le mode économie d'énergie.

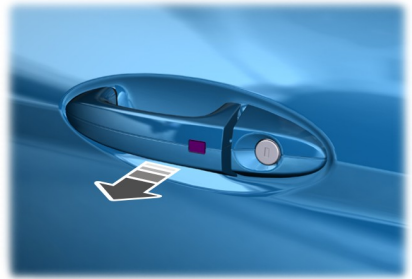

E78278

Tirer une des poignées de porte ou la poignée du couvercle de coffre.

**Note :** Une clé passive valide doit se trouver dans la zone de détection de la porte dont la poignée a été actionnée.

Un clignotement long des clignotants confirme le déverrouillage de toutes les portes, du couvercle de coffre à bagages et de la trappe de réservoir de carburant et le désarmement de l'alarme antivol.

## Déverrouillage de la porte conducteur uniquement

Si la fonction de déverrouillage est reprogrammée de façon à ce que seule la porte conducteur soit déverrouillée ( Voir **Clés et télécommandes** (page 37). ), noter ce qui suit :

Si la porte conducteur est la première porte ouverte, les autres portes et le couvercle de coffre à bagages restent verrouillés. Les portes peuvent être déverrouillées individuellement en tirant sur les poignées de porte intérieures correspondantes.

Si la porte passager avant ou une des portes arrière est ouverte en premier, **toutes** les portes sont déverrouillées, ainsi que le couvercle de coffre à bagages.

## Clés désactivées

Toute clé laissée à l'intérieur du véhicule verrouillé est désactivée.

Une clé désactivée ne peut plus établir le contact ou faire démarrer le moteur.

Pour pouvoir utiliser à nouveau ces clés passives, elles doivent être réactivées.

Pour activer toutes les clés passives, déverrouiller le véhicule à l'aide d'une clé passive ou de la fonction de déverrouillage de la télécommande.

Toutes les clés passives seront activées si le contact est établi ou le moteur lancé au moyen d'une clé valide.

## Verrouillage et déverrouillage des portes avec la lame de la clé

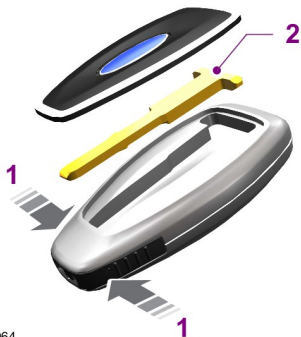

E87964

1. Déposer le couvercle avec précaution.
2. Retirer la lame de la clé et l'insérer dans la serrure.

# Système d'immobilisation

---

## PRINCIPES DE FONCTIONNEMENT

Le système d'immobilisation est un système de protection antivol qui empêche un intrus de démarrer le moteur avec une clé dont le code n'est pas correct.

## CLÉS CODÉES

**Note :** *Évitez que des objets métalliques ne fassent écran aux clés. Ils pourraient empêcher que le récepteur identifie votre clé comme valide.*

**Note :** *Si vous perdez une clé, faites effacer le code de toutes les clés restantes et programmer un nouveau code. Veuillez consulter votre concessionnaire pour plus de renseignements. Faites recoder des clés de rechange avec vos clés existantes.*

Si vous perdez une clé, vous pouvez vous procurer une clé de rechange auprès de votre concessionnaire Ford. Si possible, indiquez-lui le numéro de clé figurant sur l'étiquette fournie avec les clés d'origine. Vous pouvez aussi obtenir des clés supplémentaires auprès de votre concessionnaire Ford.

## ARMEMENT DU SYSTÈME D'IMMOBILISATION DU MOTEUR

Le système d'immobilisation du moteur est armé automatiquement peu après la coupure du contact.

## DÉSARMEMENT DU SYSTÈME D'IMMOBILISATION DU MOTEUR

Le système d'immobilisation du moteur se désarme automatiquement lorsque vous établissez le contact avec une clé codée valide.

Si le message **Système d'immobilisation actif** apparaît dans l'afficheur, votre clé n'a pas été reconnue. Retirez la clé puis effectuez une nouvelle tentative de démarrage.

Si vous n'avez pas pu démarrer le moteur avec une clé correctement codée, il y a une anomalie dans le système. Le message **Système d'immobilisation actif** apparaît dans l'afficheur lorsque vous établissez le contact. Faites immédiatement contrôler le système d'immobilisation.

# Alarme

## PRINCIPES DE FONCTIONNEMENT

### Système d'alarme

Votre véhicule peut être équipé d'un des systèmes d'alarme suivants :

- Alarme périmétrique.
- Alarme périmétrique avec capteurs d'habitacle.
- Alarme de catégorie 1 avec capteurs d'habitacle et alarme alimentée par pile.
- Alarme de catégorie 1 avec capteurs d'habitacle, alarme alimentée par pile et capteurs d'inclinaison.

### Alarme périmétrique

L'alarme périmétrique dissuade les intrusions par les portes et le capot. Elle protège également le système audio.

### Capteurs d'habitacle

#### Véhicules sans console de pavillon



E71401

#### Véhicules avec console de pavillon

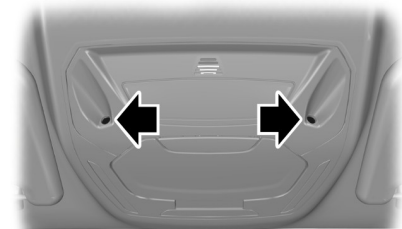

E131656

## AVERTISSEMENT



Les capteurs ne doivent pas être recouverts. Ne pas activer l'alarme en mode de protection totale si des personnes, des animaux ou un objet mobile sont présents dans le véhicule.

Les capteurs jouent le rôle de dispositif anti-intrusion dissuasif en détectant tout mouvement à l'intérieur du véhicule.

### Alarme alimentée par pile

L'alarme alimentée par pile est un système d'alarme antivol supplémentaire qui active une sirène lorsque l'alarme est déclenchée. Elle est armée par le verrouillage du véhicule. Cette alarme, qui a sa propre pile, déclenche une sirène même si l'intrus débranche la batterie du véhicule ou l'alarme alimentée par pile elle-même.

### Capteurs d'inclinaison

Les capteurs d'inclinaison détectent une tentative de vol d'une roue ou de remorquage du véhicule en détectant les variations dans l'inclinaison du véhicule.

**Note :** *En cas de transport du véhicule alarme armée à bord d'un ferry, désactiver les capteurs d'inclinaison en sélectionnant le mode de protection réduite afin d'empêcher que les mouvements du navire provoquent le déclenchement de l'alarme.*

### Déclenchement de l'alarme

Une fois armée, l'alarme se déclenche dans les cas suivants :

- Si quelqu'un ouvre une porte, le hayon ou le capot sans utiliser une clé valide ou la télécommande.
- Si quelqu'un retire le système audio ou le système d'aide à la navigation.
- Si la clé de contact est tournée en position **I**, **II** ou **III** sans une clé valide.

# Alarme

- Si les capteurs d'habitacle détectent un mouvement à l'intérieur du véhicule.
- Sur les véhicules équipés d'une alarme antivol alimentée par pile, si quelqu'un débranche la batterie du véhicule ou l'alarme alimentée par pile elle-même.
- Si les capteurs d'inclinaison détectent un changement dans l'inclinaison du véhicule.

Si l'alarme est déclenchée, la sirène se fait entendre pendant 30 secondes et les feux de détresse clignotent pendant 5 minutes.

Toute nouvelle tentative d'effectuer une des opérations ci-dessus entraîne un nouveau déclenchement de l'alarme.

## Modes de protection (totale et réduite)

### Protection totale

Le mode de protection totale est le réglage standard.

Dans ce mode, les capteurs d'habitacle et d'inclinaison sont activés lorsque vous armez l'alarme.

**Note :** Des fausses alarmes peuvent se produire si des animaux ou des objets mobiles sont présents dans le véhicule ou, pour les véhicules équipés de capteurs d'inclinaison, pendant un transport en ferry.

**Note :** De fausses alarmes peuvent également être déclenchées par le dispositif de chauffage auxiliaire. Voir **Chauffage auxiliaire** (page 129). Si vous utilisez le dispositif de chauffage auxiliaire, dirigez le flux d'air vers le plancher avant.

### Protection réduite

Dans ce mode, les capteurs d'habitacle et d'inclinaison sont désactivés lorsque vous armez l'alarme.

**Note :** Ce mode ne peut être sélectionné que pour la durée du cycle d'établissement/coupeure du contact. A l'établissement du contact suivant, l'alarme retournera en mode de protection totale.

### Demander à la sortie

Vous pouvez configurer le système pour que l'afficheur multifonction vous demande à chaque fois le niveau de protection souhaité.

Si vous sélectionnez **Sur demande**, le message **Reduced guard?** s'affiche dans l'écran du combiné des instruments chaque fois que vous coupez le contact.

Pour armer l'alarme en mode de protection réduite, appuyez sur le bouton **OK** lorsque ce message s'affiche.

Pour maintenir la protection totale, quittez le véhicule sans appuyer sur le bouton **OK**.

### Sélection de la protection totale ou réduite

**Note :** La sélection de **Réduite** ne configure pas l'alarme en mode de protection réduite permanente. Le mode de protection réduite n'est défini que pour le cycle d'établissement / coupeure du contact actuel. Si vous choisissez fréquemment le mode de protection réduite, sélectionnez **Sur demande**.



E70499

# Alarme

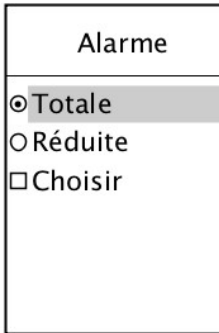

E74509

1. Appuyez sur la touche flèche vers la droite du volant pour accéder au menu principal.
2. Mettez en valeur **Réglages** avec les touches flèche vers le haut et le bas et appuyez sur la touche flèche vers la droite.
3. Mettez en valeur **Alarme** et appuyez sur la touche flèche vers la droite.
4. Mettez en valeur **Réduite** ou **Prot. totale**. Si vous préférez qu'on vous le demande chaque fois que vous coupez le contact, sélectionnez **Sur demande**.
5. Appuyez sur le bouton **OK** pour confirmer la sélection.
6. Appuyez sur la touche flèche vers la gauche pour quitter le menu. Pour revenir directement à l'affichage de l'ordinateur de bord, maintenez enfoncée la touche flèche vers la gauche.

## Messages d'information

Voir **Messages d'information** (page 107).

## ARMEMENT DE L'ALARME

Pour armer l'alarme, verrouiller le véhicule.  
Voir **Serrures** (page 40).

## DÉSARMEMENT DE L'ALARME

### Véhicules sans entrée sans clé

#### Alarme périmétrique

Désarmez et faites taire l'alarme en déverrouillant les portes à l'aide de la clé et en établissant le contact avec une clé correctement codée ou en déverrouillant les portes ou le couvercle de coffre à bagages à l'aide de la télécommande.

#### Alarme de catégorie une

Désarmez et faites taire l'alarme en déverrouillant les portes à l'aide de la clé et en établissant le contact avec une clé correctement codée dans les 12 secondes ou en déverrouillant les portes ou le couvercle de coffre à bagages à l'aide de la télécommande.

### Véhicules avec entrée sans clé

**Note :** *Pour l'entrée sans clé, une clé passive valide doit se trouver dans la zone de détection de la porte dont la poignée a été actionnée. Voir **Entrée sans clé** (page 43).*

#### Alarme périmétrique

Désarmez et faites taire l'alarme en déverrouillant les portes et en établissant le contact ou en déverrouillant les portes ou le couvercle de coffre à bagages à l'aide de la télécommande.

#### Alarme de catégorie une

Désarmer et faire taire l'alarme en déverrouillant les portes et en établissant le contact dans les 12 secondes ou en déverrouillant les portes ou le couvercle de coffre à bagages à l'aide de la télécommande.

# Volant de direction

## RÉGLAGE DU VOLANT

### AVERTISSEMENT



Ne jamais régler le volant lorsque le véhicule se déplace.

**Note :** Veiller à être assis à la position correcte. Voir **S'asseoir dans la position correcte** (page 135).

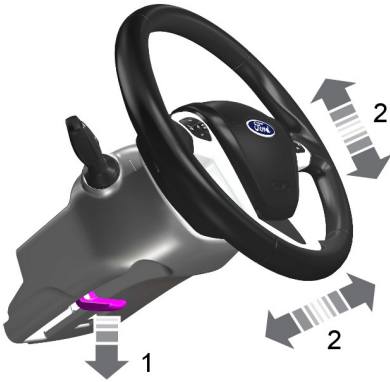

E95178



E95179

### AVERTISSEMENT



Veiller à engager complètement le levier de verrouillage lorsqu'il est ramené à sa position d'origine.

## COMMANDES AUDIO

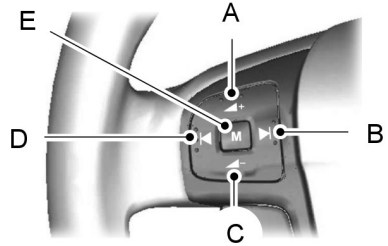

E72288

- A Augmentation du volume
- B Recherche automatique vers le haut
- C Diminution du volume
- D Recherche automatique vers le bas
- E Mode

### Mode

Appuyez sur le bouton de mode et **maintenez-le enfoncé** pour sélectionner la source audio.

Appuyez sur le bouton de mode pour :

- régler l'autoradio sur la station présélectionnée suivante
- lire le CD suivant
- lire l'autre face d'une cassette
- accepter un appel téléphonique entrant
- terminer un appel téléphonique

# Volant de direction

---

## **SEEK (Recherche automatique)**

Appuyez sur un bouton de recherche automatique pour :

- régler l'autoradio sur la station immédiatement au-dessus ou au-dessous dans la plage de fréquence
- lire la piste suivante ou précédente du CD
- faire défiler rapidement la cassette vers l'avant ou l'arrière.

Appuyez sur un bouton de recherche automatique et **maintenez-le enfoncé** pour :

- régler l'autoradio sur une station au-dessus ou au-dessous dans la plage de fréquence
- faire une recherche dans une piste de CD.

# Essuie-glaces/lave-glaces

## ESSUIE-GLACES DE PARE-BRISE

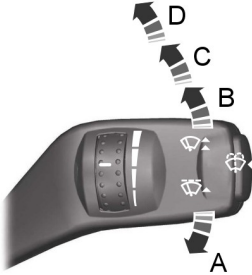

E70696

- A Balayage unique
- B Balayage intermittent
- C Balayage normal
- D Balayage haute vitesse

### Balayage intermittent

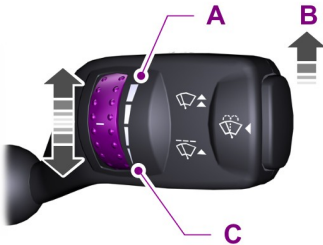

E70315

- A Intervalle de balayage court
- B Balayage intermittent
- C Intervalle de balayage long

## ESSUIE-GLACE À ACTIVATION AUTOMATIQUE

### ATTENTION

- ! Ne pas activer la fonction de balayage automatique par temps sec. Le capteur de pluie est très sensible : les essuies-glaces peuvent se déclencher si des saletés, de la brume ou des insectes frappent le pare-brise.
- ! Remplacer les balais d'essuie-glaces dès qu'ils commencent à laisser des bandes d'humidité et des traces. Si vous ne les remplacez pas, le capteur de pluie continue de détecter de l'eau sur le pare-brise et les essuie-glaces fonctionnent même si la plus grande partie du pare-brise est sèche.
- ! Dégivrer complètement le pare-brise (le cas échéant) avant d'activer la fonction de balayage automatique.
- ! Désactiver la fonction de balayage automatique avant de faire passer le véhicule dans une station de lavage.

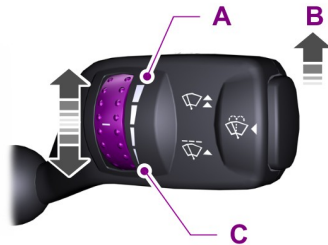

E70315

- A Sensibilité élevée
- B Activé
- C Sensibilité faible

## Essuie-glaces/lave-glaces

Si vous activez la fonction de balayage automatique, les essuie-glaces ne fonctionnent que si de l'eau est détectée sur le pare-brise. Le capteur de pluie mesure continuellement la quantité d'eau sur le pare-brise et adapte automatiquement la vitesse de balayage.

Régler la sensibilité du capteur de pluie à l'aide de la commande rotative. Si le réglage de faible sensibilité est choisi, les essuie-glaces ne fonctionnent que si le capteur détecte une quantité importante d'eau sur le pare-brise. Si le réglage de haute sensibilité est choisi, les essuie-glaces fonctionnent si le capteur détecte une petite quantité d'eau sur le pare-brise.

### LAVE-GLACES DE PARE-BRISE

#### AVERTISSEMENT



Ne pas actionner les lave-glaces de pare-brise plus de 10 secondes consécutives ou lorsque le réservoir est vide.

**Note :** Les gicleurs sont chauffés lorsque le contact est établi.



E70776

### RÉGLAGE DES GICLEURS DE LAVE-GLACES DE PARE-BRISE

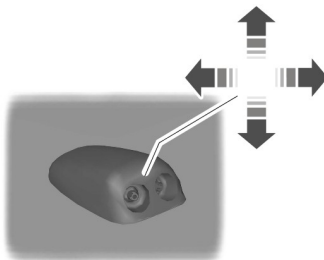

E73425

Il est possible de régler précisément les gicleurs à l'aide d'une épingle.

### ESSUIE-GLACES ET LAVE-GLACES DE LUNETTE ARRIÈRE

#### Balayage intermittent



E70777

#### Balayage en marche arrière

L'essuie-glace de lunette arrière fonctionne automatiquement lorsque vous engagez la marche arrière et que le levier d'essuie-glaces est en position **B**, **C** ou **D**.

# Essuie-glaces/lave-glaces

## Lave-glace

### AVERTISSEMENT



Ne pas actionner le lave-glace de lunette arrière plus de 10 secondes consécutives ou lorsque le réservoir est vide



E70777

Tirer le levier à fond vers le volant et le maintenir dans cette position pour actionner le lave-glace.

## LAVE-PHARES

Les lave-phares fonctionnent avec les essuie-glaces de pare-brise lorsque les phares sont allumés.

**Note:** *Pour éviter un épuisement rapide du réservoir de lave-glace, les lave-phares ne sont pas activés chaque fois que vous utilisez les essuie-glaces de pare-brise.*

## CONTRÔLE DES BALAIS D'ESSUIE-GLACES

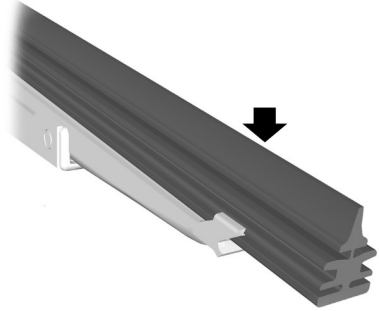

E66644

Passez la pointe des doigts sur le bord du balai pour rechercher une éventuelle rugosité.

Nettoyer les raclettes avec de l'eau et une éponge.

## REMPACEMENT DES BALAIS D'ESSUIE-GLACES

### Balais d'essuie-glaces

#### ATTENTION



Placez les essuie-glaces de pare-brise dans la position de service pour changer les balais.



Vous pouvez utiliser la position de service en hiver pour faciliter l'accès aux balais d'essuie-glaces afin de les dégager de la neige ou de la glace. Veillez à ce que l'extérieur du pare-brise soit libre de neige et de glace avant d'utiliser les essuie-glaces.

# Essuie-glaces/lave-glaces

**Note :** Les balais d'essuie-glaces de pare-brise ont des longueurs différentes. Voir **Spécifications techniques** (page 57). Si vous posez des balais de longueur incorrecte, le capteur de pluie risque de ne pas fonctionner correctement.

Mettre les essuie-glaces de pare-brise en position de service.

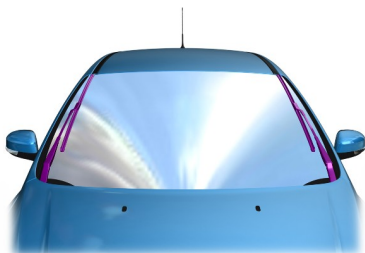

E75184



E75188

Couper le contact et placer le levier d'essuie-glaces en position **A** dans les trois minutes qui suivent. Lâcher le levier lorsque les essuie-glaces de pare-brise sont en position de service.

Soulever les bras d'essuie-glace.

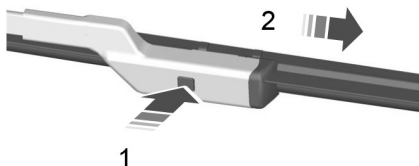

E72899

Remettre en place dans l'ordre inverse.

**Note :** Veiller à ce que le balai s'enclenche en position.

## Balais d'essuie-glaces de lunette arrière

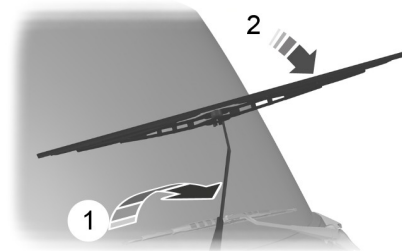

E93783

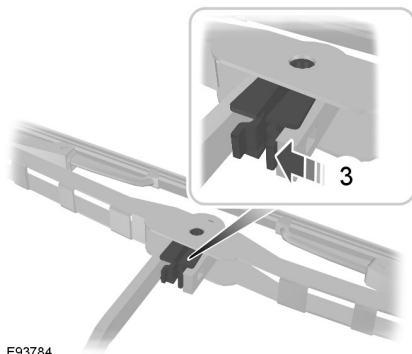

E93784

# Essuie-glaces/lave-glaces

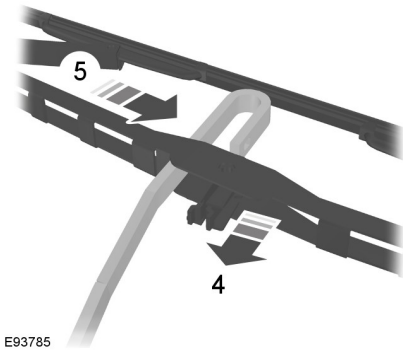

## SPÉCIFICATIONS TECHNIQUES

### Longueur des balais d'essuie-glaces de pare-brise

Type	Dimension en mm (pouces)	
	Côté gauche	Côté droit
Véhicules avec essuie-glaces automatiques	750 (29,5)	700 (27,6)
Véhicules sans essuie-glaces automatiques	750 (29,5)	650 (25,6)

# Eclairage

## GÉNÉRALITÉS

### Condensation dans les blocs de feux

L'éclairage extérieur est équipé de buses pour s'adapter aux fluctuations normales de la pression de l'air.

La condensation peut être une conséquence naturelle de cette conception. Si de l'air humide pénètre dans le bloc de feux par les buses, de la condensation peut se former lorsque la température est basse. Lorsque de la condensation normale se forme, une fine couche de buée peut apparaître à l'intérieur de l'optique. Cette couche finit par disparaître et la buée est évacuée via les buses pendant le fonctionnement normal.

La disparition de la buée peut prendre jusqu'à 48 heures par temps sec.

Voici quelques exemples de condensation normale :

- Présence d'une fine couche de buée (sans taches, traces d'écoulement ou grosses gouttelettes).
- Une fine couche de buée couvre moins de 50 % de l'optique.

Voici quelques exemples de condensation anormale :

- Une accumulation d'eau à l'intérieur du feu.
- Des taches, traces d'écoulement ou grosses gouttelettes à l'intérieur de l'optique.

Si vous remarquez la présence de condensation anormale, faites contrôler votre véhicule par un concessionnaire agréé.

## COMMANDES D'ÉCLAIRAGE

### Positions de la commande d'éclairage

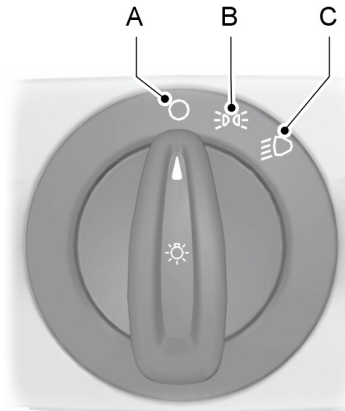

E70718

- A Arrêt
- B Feux de position et feux arrière
- C Phares

### Feux de stationnement

#### ATTENTION

- ! Une utilisation prolongée des feux de stationnement peut décharger la batterie.

Couper le contact.

### Les deux côtés

Mettre la commande d'éclairage sur la position **B**.

# Eclairage

## Un côté

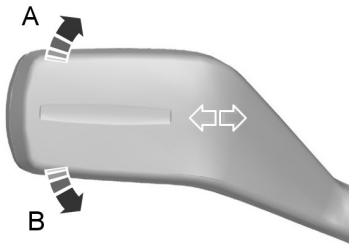

E75505

- A Côté droit
- B Côté gauche

## Feux de route et feux de croisement



E70725

Tirer le levier à fond vers le volant pour basculer entre les feux de route et les feux de croisement.

## Appel de phares

Tirer légèrement le levier vers le volant.

## Eclairage d'accompagnement

Couper le contact et tirer le levier de clignotants vers le volant pour allumer les phares. Un signal sonore bref se fait entendre. Les phares s'éteignent automatiquement après 3 minutes lorsqu'une porte est ouverte, ou 30 secondes après la fermeture de la dernière porte.

Avec toutes les portes fermées, mais dans un laps de temps de 30 secondes, l'ouverture d'une porte entraîne le nouveau lancement de la minuterie de trois minutes.

Pour annuler l'éclairage d'accompagnement, tirer le levier de clignotants de nouveau vers le volant de direction ou mettre le commutateur d'allumage sur ON.

## FEUX DE JOUR

Les feux de jour s'allument lorsque le contact est mis.

## ALLUMAGE AUTOMATIQUE DES PHARES



E70719

**Note :** Si la fonction d'allumage automatique des phares est activée, vous ne pouvez allumer les feux de route que si la fonction a déjà allumé les phares.

Les phares s'allument et s'éteignent automatiquement en fonction de la luminosité ambiante.

## COMMANDE DE FEUX DE ROUTE AUTOMATIQUE

### AVERTISSEMENTS



Ce système ne vous exonère pas de votre responsabilité de conduire avec l'attention et les précautions qui s'imposent. Il peut être nécessaire d'utiliser la commande manuelle si le système ne parvient pas à allumer ou éteindre les feux de route.



Il peut être nécessaire d'utiliser la commande manuelle à l'approche d'autres usagers de la route tels que des cyclistes.



Ne pas utiliser le système en cas de brouillard.

### ATTENTION



Le système peut ne pas fonctionner par temps froid et en cas de conditions météorologiques difficiles. Une commande manuelle peut alors être nécessaire.



Des panneaux de signalisation réfléchissants peuvent être détectés comme des véhicules circulant en sens inverse. Dans ce cas, les phares peuvent alors passer en feux de croisement.



Si les phares des véhicules circulant en sens inverse sont cachés par des obstacles (par des glissières de sécurité par exemple), le système ne désactivera pas les feux de route.



Toujours poser des pièces d'origine Ford lors du remplacement des ampoules de phares. L'utilisation d'autres ampoules peut diminuer les performances du système.

### ATTENTION



Contrôler et remplacer régulièrement les balais d'essuie-glace afin d'assurer au capteur de la caméra une bonne visibilité à travers le pare-brise. Les balais d'essuie-glace de remplacement doivent avoir la bonne longueur.

**Note :** *Faites en sorte de garder le pare-brise exempt de tout corps étrangers tels que des déjections d'oiseau, des insectes, de la neige ou de la glace.*

Le système allumera automatiquement les feux de route s'il fait assez sombre et qu'aucun autre véhicule ne se trouve dans le périmètre. S'il détecte les phares ou les feux arrière d'un véhicule se rapprochant ou encore un éclairage urbain, le système éteint les feux de route pour éviter qu'ils ne gênent d'autres usagers de la route. Les feux de croisement restent quant à eux allumés.

Un capteur de caméra central est monté derrière le pare-brise du véhicule et surveille en continu les conditions de conduite afin de déterminer quand les feux de route doivent être allumés ou éteints.

Une fois le système activé, les feux de route s'allumeront si :

- il fait assez sombre pour que l'utilisation des feux de route soit requise et ;
- il n'y a pas d'autres véhicules ou d'éclairage urbain dans les environs et ;
- la vitesse du véhicule est supérieure à 40 km/h.

Les feux de route s'éteindront si :

- il fait encore assez jour et l'utilisation des feux de route n'est donc pas nécessaire ;
- les phares ou feux arrière d'un véhicule se rapprochant sont détectés ;
- un éclairage urbain est détecté ;

# Eclairage

- la vitesse du véhicule est inférieure à 25 km/h ;
- le capteur de caméra est trop chaud ou se bloque.

## Activation du système

Activez le système à l'aide de l'afficheur multifonction et des phares à allumage automatique. Voir **Affichages d'informations** (page 94). Voir **Allumage automatique des phares** (page 59).



E70719

Mettez le commutateur en position Phares à allumage automatique.

**Note :** *Après avoir mis le contact, l'initialisation du système dure un court instant, plus particulièrement si le véhicule se trouve dans un environnement très sombre. Les feux de route ne s'allumeront pas automatiquement pendant cette période.*

## Réglage de la sensibilité du système

Le système dispose de trois niveaux de sensibilité qui sont accessibles via l'afficheur multifonction. Voir **Affichages d'informations** (page 94).

La sensibilité détermine le temps que mettent les feux de route à se rallumer après que les obstacles ou véhicules détectés ont quitté le champ de vision.

## Commande manuelle du système



E70725

Utilisez le levier de commande de feux de route pour passer des feux de route aux feux de croisement, et vice versa.

**Note :** *Cette commande est temporaire ; le système revient en mode automatique après un court instant.*

Afin de désactiver le système de façon permanente, utilisez le menu de l'afficheur multifonction ou tournez le commutateur de commande d'éclairage sur Phares.

## ANTIBROUILLARDS

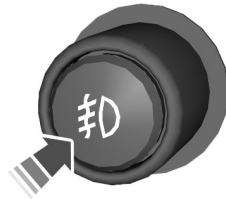

E70721

### AVERTISSEMENT



Utiliser les projecteurs antibrouillard avant uniquement lorsque la visibilité est fortement limitée par le brouillard, la neige ou la pluie.

# Eclairage

## FEUX ARRIÈRE DE BROUILLARD



E70720

### AVERTISSEMENTS



N'utiliser les feux arrière de brouillard que lorsque la visibilité est réduite à moins de 50 mètres (164 pi).



Ne pas utiliser les feux arrière de brouillard lorsqu'il pleut ou neige et que la visibilité est supérieure à 50 mètres (164 pi).

## RÉGLAGE DES PROJECTEURS - VÉHICULES AVEC: ECLAIRAGE AVANT AUTOADAPTATIF/PHARES À DÉCHARGE À HAUTE INTENSITÉ

Pour le réglage des projecteurs pour la conduite à gauche ou à droite de la chaussée, contactez le concessionnaire local.

## RÉGLAGE EN HAUTEUR DU FAISCEAU DES PROJECTEURS

**Note :** Les véhicules équipés de phares au xénon disposent d'une fonction de réglage en hauteur automatique des phares.

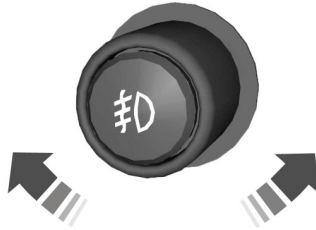

E70722

- A Faisceau relevé
- B Faisceau abaissé

Vous pouvez régler la hauteur du faisceau des phares en fonction du chargement du véhicule.

# Eclairage

## Positions recommandées du commutateur de réglage en hauteur des phares

Charge			Charge dans le coffre à bagages	Position du commutateur
Sièges avant	Sièges de deuxième rangée	Sièges de troisième rangée		
1-2	-	-	-	0
1-2	-	2	-	0 (0,5)**
1-2	3	-	-	1 (0,5)**
1-2	3	-	Max*	3 (0,5)**
1	-	-	Max*	4 (1,5)**

\* Voir **Plaque d'identification du véhicule** (page 285).

\*\* Véhicules avec suspension active.

## PHARES ADAPTATIFS

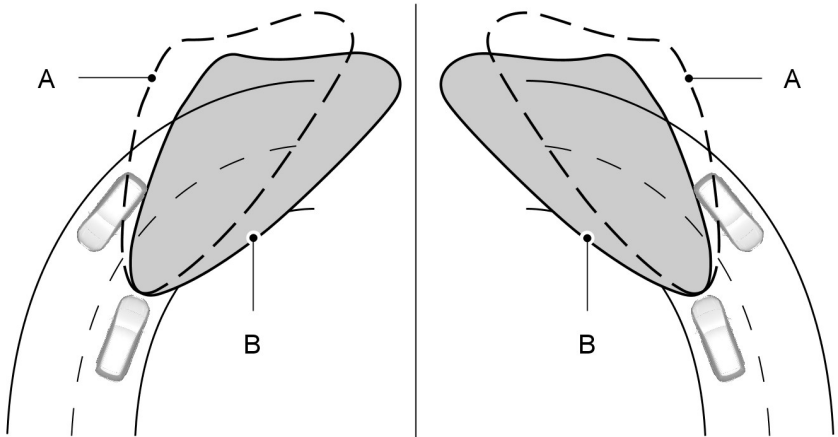

E72897

# Eclairage

- A sans AFS
- B avec AFS

Le système AFS adapte le faisceau des feux de croisement en fonction de la direction et de la vitesse du véhicule. Il améliore la visibilité en conduite nocturne et réduit le risque d'éblouissement des usagers circulant en sens inverse.

Le système ne fonctionne pas lorsque le véhicule est à l'arrêt, lorsque les feux de jour sont allumés ou lorsque la marche arrière est engagée.

Un message s'affiche dans l'afficheur multifonction lorsque le système ne fonctionne pas correctement. Voir **Messages d'information** (page 107). Les phares se placent en position centrale fixe ou feux de croisement. Faire vérifier le système dès que possible.

## Phares de virage

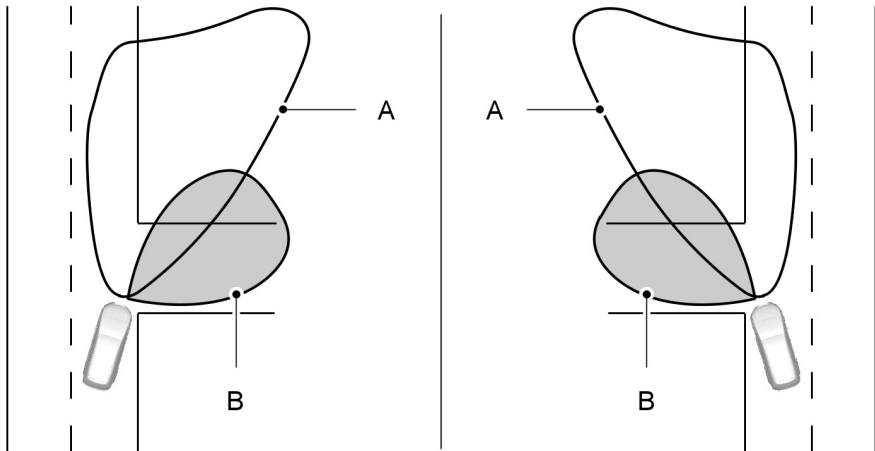

E72898

- A Faisceau des phares principaux
- B Faisceau de phares de virage

Les phares de virage éclairent l'intérieur du virage au braquage.

# Eclairage

## FEUX DE DÉTRESSE



Pour l'emplacement des repères : Voir **Bref aperçu** (page 9).

## CLIGNOTANTS

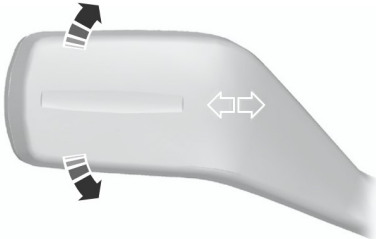

E70727

**Note :** Soulever ou abaisser légèrement le levier pour que les clignotants ne clignent qu'à trois reprises.

## ECLAIRAGE INTÉRIEUR

### Plafonnier

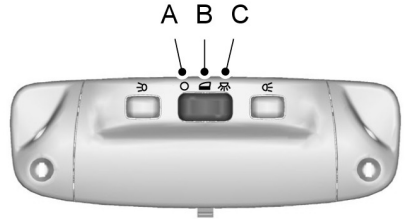

E71945

- A OFF (désactivé)
- B Portes activées
- C Activé

Si le commutateur est réglé en position **B**, le plafonnier s'allume au déverrouillage du véhicule ou à l'ouverture d'une porte ou du couvercle du coffre à bagages. Si une porte est laissée ouverte alors que le contact est coupé, le plafonnier s'éteint automatiquement au bout de quelques instants pour éviter la décharge de la batterie du véhicule. Pour le rallumer, établir brièvement le contact.

Le plafonnier s'allume également à l'extinction du contact. Il s'éteint automatiquement au bout de quelques instants ou lors du démarrage ou du redémarrage du moteur.

Si le commutateur est mis sur la position **C**, contact coupé, le plafonnier s'allume. Il s'éteint automatiquement au bout de quelques instants afin d'éviter la décharge de la batterie du véhicule. Pour le rallumer, établir brièvement le contact.

# Eclairage

## Spots de lecture

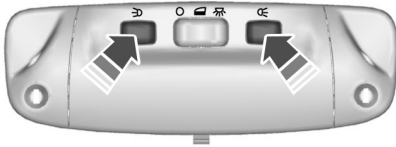

E71946

Si vous coupez le contact, les lampes de lecture s'éteignent automatiquement après quelques instants afin d'éviter la décharge de la batterie du véhicule. Pour les rallumer, établir brièvement le contact.

## Eclairage intérieur LED

**Note :** Les lampes individuelles peuvent être allumées séparément mais ne peuvent pas être éteintes individuellement si toutes les lampes ont été allumées par le conducteur.

**Note :** Toutes les autres lampes ne pourront pas être commutées, ou seulement avec la lampe de lecture ou le plafonnier.

Les lampes s'allumeront lorsque vous déverrouillerez ou ouvrirez une porte ou le couvercle de coffre à bagages. Si vous laissez une porte ouverte alors que le contact est coupé, toutes les lampes s'éteindront automatiquement après un certain temps afin d'éviter une décharge de la batterie. Pour les rallumer, établir brièvement le contact.

## Feu de position

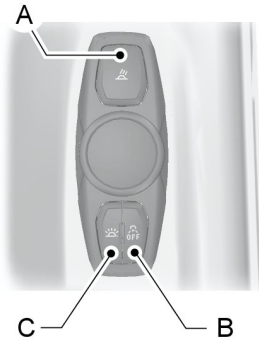

E139419

- A Commutateur marche/arrêt de la lampe de lecture
- B Contacteur de porte
- C Commutateur marche/arrêt général

Toutes les lampes demeurent éteintes lors de l'ouverture de la porte en cas d'appui du contacteur **B**. Appuyer de nouveau sur le commutateur pour annuler ce réglage.

Toutes les lampes peuvent être commandées à l'aide du contacteur **C**.

# Eclairage

## Lampe centrale

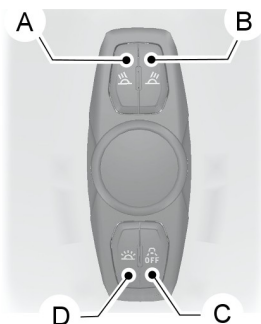

E139420

- A Commutateur marche/arrêt de la lampe de lecture droite
- B Commutateur marche/arrêt de la lampe de lecture gauche
- C Contacteur de porte
- D Commutateur marche/arrêt général

Toutes les lampes demeurent éteintes lors de l'ouverture de la porte en cas d'appui du contacteur **C**. Appuyer de nouveau sur le commutateur pour annuler ce réglage.

Toutes les lampes peuvent être commandées à l'aide du contacteur **D**.

## Lampes de miroir de courtoisie

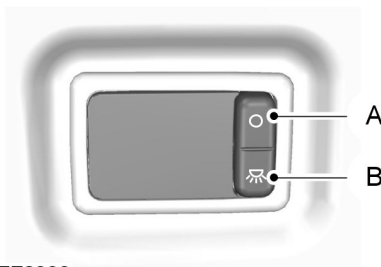

E72900

- A OFF (désactivé)
- B Activé

Si le contact est coupé, les lampes de miroir de courtoisie s'éteignent automatiquement au bout de quelques instants afin d'éviter la décharge de la batterie du véhicule. Pour les rallumer, établir brièvement le contact.

## DÉPOSE D'UN PHARE

### AVERTISSEMENT



Faire changer les ampoules au xénon par un technicien compétent. Risque d'électrocution.

1. Ouvrir le capot moteur. Voir **Ouverture et fermeture du capot** (page 252).

# Eclairage

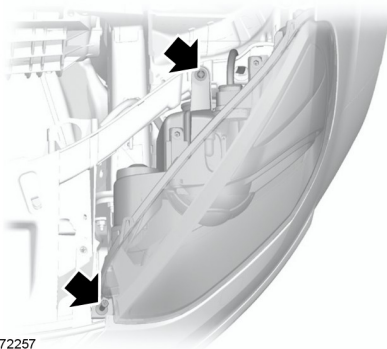

E72257

**Note :** Lors de la dépose du phare, s'assurer que la vis avant reste dans la pièce moulée.

2. Déposer les vis.

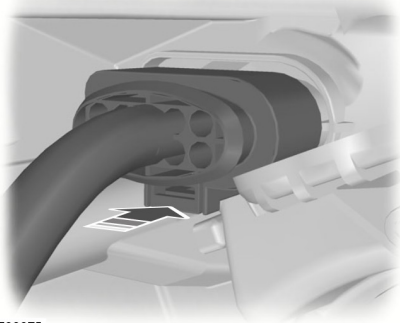

E88875

3. Débrancher le connecteur.
4. Tirer le bloc optique aussi loin que possible vers le centre du véhicule et le détacher de son point de fixation inférieur.
5. Soulever l'autre côté du phare, puis le déposer.

**Note :** Lors de la repose du phare, veiller à rebrancher correctement le connecteur.

**Note :** Lors de la repose du phare, veiller à engager complètement le phare dans le point de fixation inférieur.

**Note :** Lors de la pose du phare, veiller à ce que la vis avant soit placée dans la pièce moulée du phare.

**Note :** En posant le phare, serrer la vis avant en premier, puis la vis arrière.

## REMPACEMENT D'UNE AMPOULE

### AVERTISSEMENTS



Eteindre les phares et couper le contact.



Laisser l'ampoule refroidir avant de la retirer.



Faire changer les ampoules au xénon par un technicien compétent. Risque d'électrocution.

### ATTENTION



Ne pas toucher le verre de l'ampoule.



Ne poser que les ampoules spécifiées. Voir **Tableau de spécification des ampoules** (page 77).

**Note :** Les instructions suivantes expliquent comment déposer les ampoules. Poser les ampoules de rechange dans l'ordre inverse de la dépose (sauf indications contraires).

### Phare

**Note :** Retirer les couvercles pour accéder aux ampoules.

# Eclairage

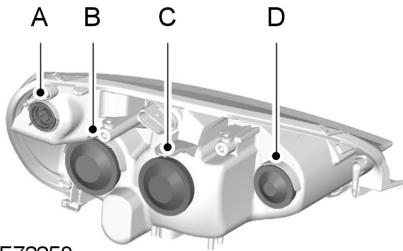

E72258

- A Clignotant
- B Phares - feux de route
- C Phare - feu de croisement
- D Phare de virage

## Clignotant

1. Déposer le phare. Voir **Dépose d'un phare** (page 67).

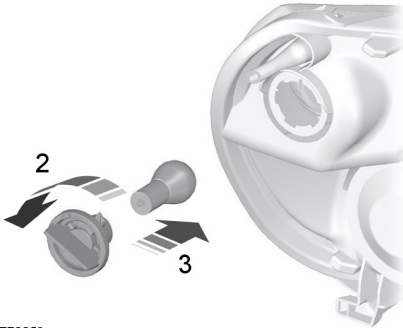

E72259

2. Tourner le porte-ampoule dans le sens inverse des aiguilles d'une montre et le déposer.
3. Appuyer doucement sur l'ampoule, la tourner dans le sens inverse des aiguilles d'une montre puis la déposer.

## Phares - feux de route

1. Déposer le phare. Voir **Dépose d'un phare** (page 67).

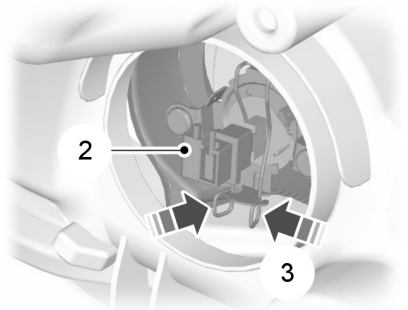

E72261

2. Débrancher le connecteur.
3. Libérer le clip et déposer l'ampoule.

## Phare - feu de croisement

1. Déposer le phare. Voir **Dépose d'un phare** (page 67).

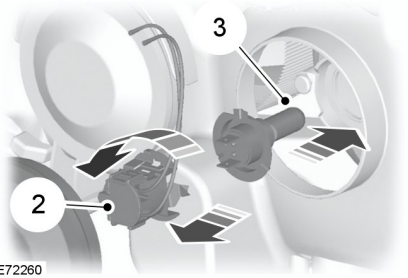

E72260

2. Tourner le porte-ampoule dans le sens inverse des aiguilles d'une montre et le déposer.
3. Déposer l'ampoule.

## Phare de virage

1. Déposer le phare. Voir **Dépose d'un phare** (page 67).

# Eclairage

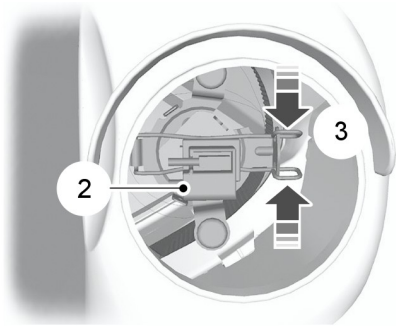

E72262

2. Débrancher le connecteur.
3. Libérer le clip et déposer l'ampoule.

## Feux de jour

**Note :** Ces éléments ne sont pas réparables, veuillez contacter votre concessionnaire en cas de dysfonctionnement.



E126170

## Répétiteur latéral



E72263

1. Déposer avec précaution le répétiteur latéral.

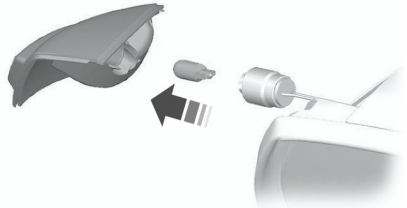

E72291

2. Déposer le porte-ampoule.
3. Déposer l'ampoule.

## Lampe d'approche

**Note :** Positionner le verre du rétroviseur aussi loin que possible vers l'intérieur.

# Eclairage

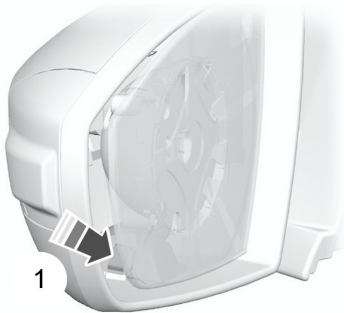

E72264

1. Insérer un tournevis dans l'interstice entre le boîtier du rétroviseur et le verre et dégager le clip de retenue métallique.

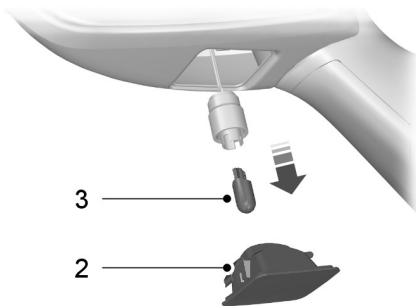

E72265

2. Déposer le feu.
3. Déposer l'ampoule.

## Phare antibrouillard et feu latéral (S-MAX)

1. Déposer le phare pour accéder à l'antibrouillard. Voir **Dépose d'un phare** (page 67).

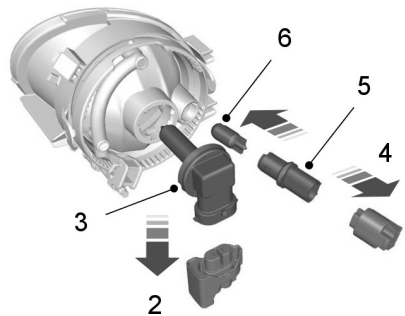

E126440

2. Débrancher le connecteur.

**Note:** L'ampoule de phare antibrouillard ne peut pas être séparée du porte-ampoule.

3. Tourner le porte-ampoule du phare antibrouillard dans le sens inverse des aiguilles d'une montre et le déposer.
4. Débrancher le connecteur.
5. Tourner le porte-ampoule du feu latéral dans le sens inverse des aiguilles d'une montre et le déposer.
6. Déposer l'ampoule du feu latéral.

# Eclairage

## Phare antibrouillard et feu latéral (Galaxy)

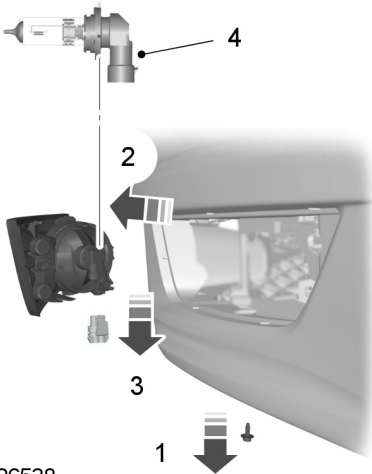

E126538

1. Retirer la vis.
2. Déposer le feu.
3. Débrancher le connecteur du phare antibrouillard.

**Note :** L'ampoule de phare antibrouillard ne peut pas être séparée du porte-ampoule.

4. Tourner le porte-ampoule du phare antibrouillard dans le sens inverse des aiguilles d'une montre et le déposer.

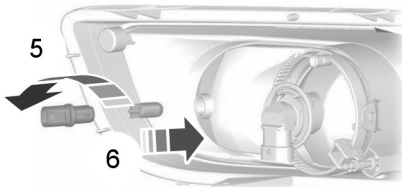

E72269

5. Tourner le porte-ampoule du feu latéral dans le sens inverse des aiguilles d'une montre et le déposer.
6. Déposer l'ampoule du feu latéral.

## Feux arrière (S-MAX)

### Clignotant, feu stop et feu arrière

**Note :** Ces éléments ne sont pas réparables, veuillez contacter votre concessionnaire en cas de dysfonctionnement.



### Feu de recul, feu arrière et feu arrière de brouillard

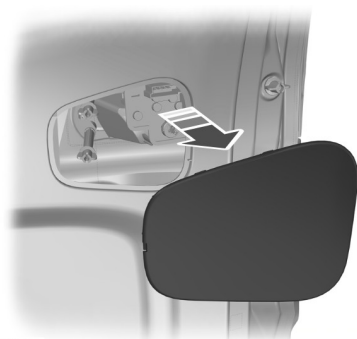

# Eclairage

1. Déposer le panneau de garnissage.

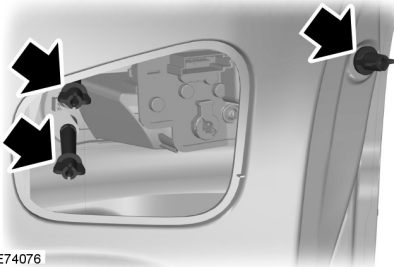

E74076

2. Déposer les écrous à oreilles.
3. Déposer le feu.
4. Débrancher le connecteur.

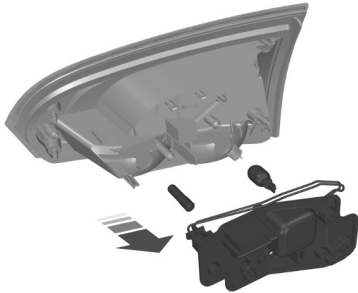

E126303

5. Déposer les vis.
6. Déposer le porte-ampoule.
7. Appuyer doucement sur l'ampoule, la tourner dans le sens inverse des aiguilles d'une montre puis la déposer.

## Bloc de feux arrière (Galaxy)

### Clignotant, feu stop et feu arrière

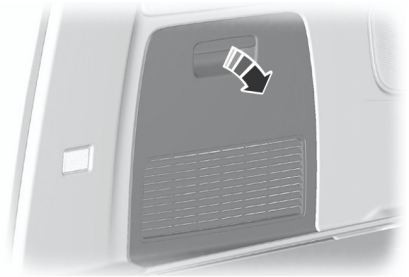

E75380

1. Déposer le panneau de garnissage.

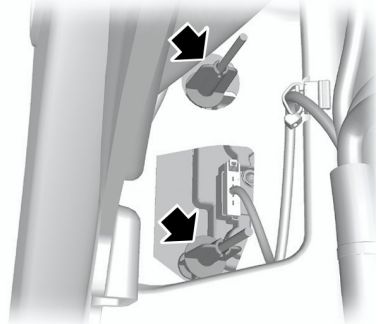

E72791

2. Déposer les écrous à oreilles.

# Eclairage

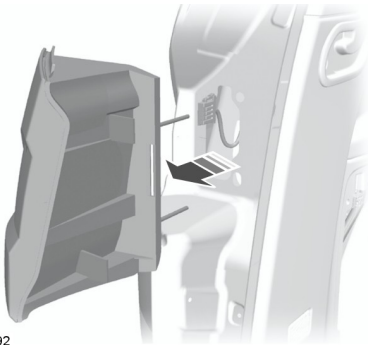

E72792

3. Déposer le feu.
4. Débrancher le connecteur.

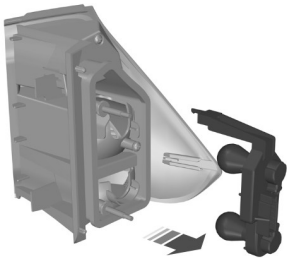

E72793

**Note :** Certains véhicules sont équipés de feux arrière à LED. Ces éléments ne sont pas réparables, veuillez contacter votre concessionnaire en cas de dysfonctionnement.

5. Retirer la vis.
6. Déposer le porte-ampoule.
7. Appuyer doucement sur l'ampoule, la tourner dans le sens inverse des aiguilles d'une montre puis la déposer.

## Feu de recul, feu arrière et feu arrière de brouillard

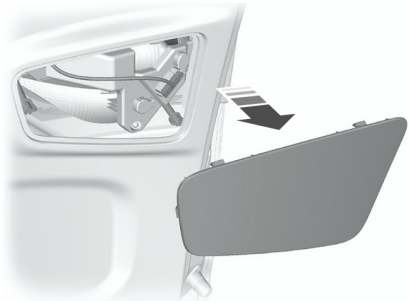

E72794

1. Déposer le panneau de garnissage.

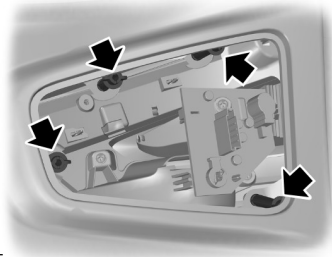

E72795

2. Déposer les écrous à oreilles.
3. Déposer le feu.
4. Débrancher le connecteur.

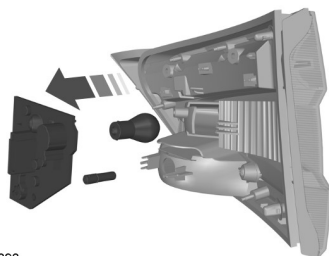

E126393

# Eclairage

- Retirer la vis.
- Déposer le porte-ampoule.
- Appuyer doucement sur l'ampoule, la tourner dans le sens inverse des aiguilles d'une montre puis la déposer.

## Troisième feu stop

**Note :** Ces éléments ne sont pas réparables, veuillez contacter votre concessionnaire en cas de dysfonctionnement.

## Lampe d'éclairage de plaque minéralogique

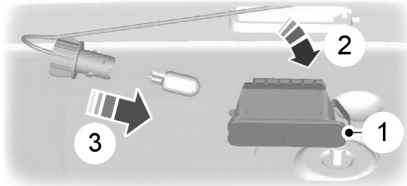

E72789

- En procédant avec précaution, libérer le clip élastique.
- Déposer le feu.
- Tourner l'ampoule dans le sens inverse des aiguilles d'une montre et la déposer.

## Eclairage intérieur

### Véhicules avec lampes à LED

**Note :** Ces éléments ne sont pas réparables, veuillez contacter votre concessionnaire en cas de dysfonctionnement.

### Véhicules sans capteurs intérieurs

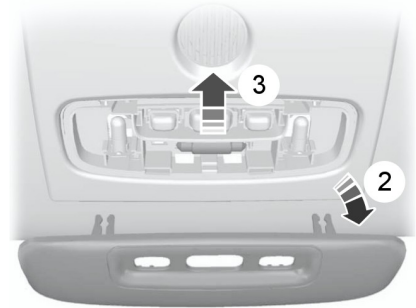

E72788

- Dégager avec précaution la lentille en faisant levier.
- Déposer la lentille.
- Déposer l'ampoule.

### Véhicules avec capteurs intérieurs

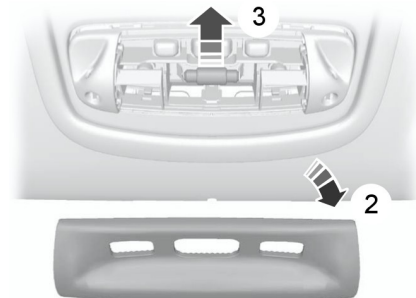

E72787

- Dégager avec précaution la lentille en faisant levier.
- Déposer la lentille.
- Déposer l'ampoule.

# Eclairage

## Lampes de lecture

### Véhicules sans capteurs intérieurs

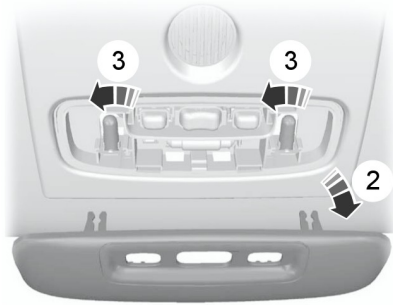

E72796

1. Dégager avec précaution la lentille en faisant levier.
2. Déposer la lentille.
3. Déposer l'ampoule.

### Véhicules avec capteurs intérieurs

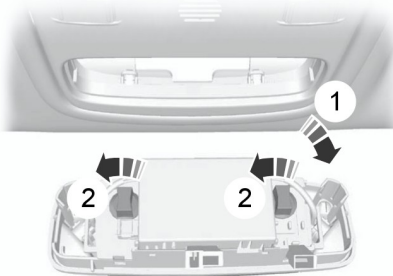

E72786

1. Dégager avec précaution la lampe en faisant levier.
2. Tourner le porte-ampoule dans le sens inverse des aiguilles d'une montre et le déposer.

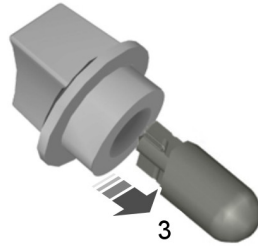

E73939

3. Déposer l'ampoule.

## Lampe du miroir de courtoisie

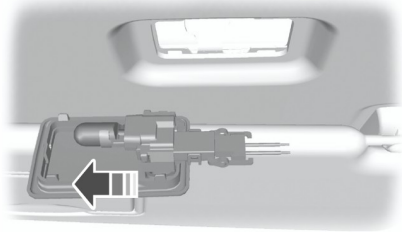

E72785

1. Dégager avec précaution la lampe en faisant levier.
2. Déposer l'ampoule.

# Eclairage

## Lampe de compartiment à bagages et lampe de hayon

1. Dégager avec précaution la lampe en faisant levier.
2. Déposer l'ampoule.

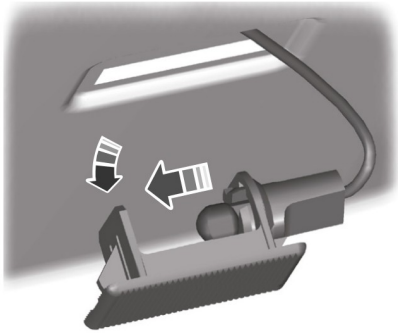

E72784

## TABLEAU DE SPÉCIFICATION DES AMPOULES

Lampe	Spécification	Intensité (watt)
Clignotants avant	PY21W	21
Phares - feux de route	H1	55
Phare - feu de croisement	H7	55
Phare de virage	H1	55
Répétiteur latéral	W5W	5
Lampe d'approche	W5W	5
Phare antibrouillard (S-MAX)	H8	35
Phare antibrouillard (Galaxy)	HB4	55
Feu de position	W5W	5
Clignotants arrière	PY21W	21
Feu arrière de brouillard	P21W	21
Feu de recul	P21W	21
Lampe d'éclairage de plaque minéralogique	W5W	5

## Eclairage

---

<b>Lampe</b>	<b>Spécification</b>	<b>Intensité (watt)</b>
Plafonnier	Lampe navette	10
Lampe de lecture	BA9s	5
Lampe du miroir de courtoisie	W5W	5
Eclairage de coffre à bagages	W6W	6

# Vitres et rétroviseurs

## LÈVE-VITRES ÉLECTRIQUES

### AVERTISSEMENT



N'actionner les lève-vitres électriques que s'ils sont exempts d'obstruction.

**Note :** Lorsque ces commutateurs sont utilisés trop souvent en peu de temps, le système peut ne plus fonctionner pendant un certain temps afin d'éviter une détérioration par surchauffe.

**Note :** Vous pouvez utiliser les lève-vitres électriques plusieurs minutes après la coupure du contact. Ils se désactivent dès qu'une porte est ouverte.

**Note :** Si vous actionnez en même temps le commutateur sur la porte en question et le commutateur de cette vitre sur la porte conducteur, la vitre interrompt son mouvement..

Etablir le contact avant d'actionner les lève-vitres électriques.

### Ouverture et fermeture globales

Vous pouvez faire fonctionner les lève-vitres lorsque le contact est coupé en utilisant la fonction d'ouverture et de fermeture globales. Voir **Ouverture et fermeture globales** (page 42).

**Note :** Cette fonction d'ouverture et fermeture globales permet d'ouvrir ou fermer les vitres automatiquement dans les véhicules équipés de quatre lève-vitres électriques seulement.

**Note :** La fermeture globale ne fonctionne que si vous avez programmé correctement la mémoire pour chaque vitre.

### Commutateurs de porte conducteur



E121510

Vous pouvez actionner toutes les vitres au moyen des commutateurs placés sur le panneau de garnissage de la porte conducteur.

### Commutateurs des portes passagers avant et arrière

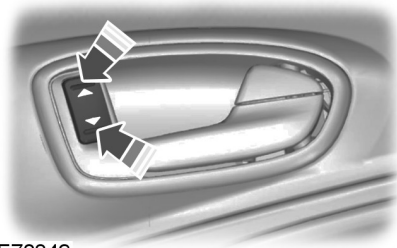

E70849

### Ouverture et fermeture automatique des vitres

Repousser ou soulever le commutateur jusqu'au deuxième point de commande et le relâcher. Appuyer dessus ou le soulever de nouveau pour arrêter les vitres.

# Vitres et rétroviseurs

## Commutateur de sécurité des vitres arrière

### AVERTISSEMENT



Sur certains véhicules, l'actionnement du commutateur a aussi pour effet de verrouiller les portes arrière (ouverture impossible à partir de l'intérieur). Voir **Sécurité enfants** (page 29).

**Note :** Vous pouvez toujours actionner les vitres arrière à partir de la porte conducteur.



E121511

Un commutateur dans la porte conducteur permet de neutraliser les commutateurs des lève-vitres électriques arrière.

Le témoin dans le commutateur s'allume et les éclairages des commutateurs de lève-vitres arrière s'éteignent lorsque les vitres arrière sont désactivées.

## Fonction anti-pincement

### AVERTISSEMENT



Une fermeture sans précaution des vitres peut annuler la fonction de protection et causer des blessures.

Les vitres électriques s'arrêtent automatiquement pendant la fermeture et redescendent légèrement si un obstacle est rencontré.

## Neutralisation de la fonction anti-pincement

### ATTENTION



Lorsque vous fermez la vitre pour la troisième fois, la fonction anti-pincement est désactivée. Assurez-vous qu'il n'y a pas d'obstacle dans la course de remontée de la vitre.

Pour annuler cette fonction de protection lorsqu'il se produit une résistance, par exemple en hiver, procéder comme suit :

1. Fermer la vitre deux fois jusqu'à ce qu'elle atteigne le point de résistance et laisser le mouvement s'inverser.
2. La troisième fois, fermer la vitre jusqu'au point de résistance. La fonction anti-pincement est désactivée et vous ne pouvez pas fermer la vitre automatiquement. La vitre surmonte la résistance et vous pouvez la fermer complètement.
3. Si la vitre ne peut être fermée au bout de la troisième tentative, la faire contrôler par un technicien compétent.

## Réinitialisation de la mémoire des lève-vitres électriques

### AVERTISSEMENT



La fonction anti-pincement est désactivée jusqu'à ce que vous ayez réinitialisé la mémoire.

Après débranchement de la batterie, vous devez réinitialiser la mémoire de chaque vitre :

1. Soulever le commutateur jusqu'à fermeture complète de la vitre. Maintenir le commutateur soulevé pendant une seconde supplémentaire.

# Vitres et rétroviseurs

2. Relâcher le commutateur puis le soulever à nouveau, à deux ou trois reprises, pendant une seconde supplémentaire.
3. Ouvrir la vitre et essayer de la fermer automatiquement.
4. Réinitialiser et répéter la procédure si la vitre ne se ferme pas automatiquement.

## Mode sécurité

### AVERTISSEMENT



La fonction anti-pincement n'est pas active pendant cette procédure.

Si le système détecte un dysfonctionnement, il passe en mode sécurité. Les vitres ne se déplacent que par pas d'environ 0,5 seconde à la fois. Fermez les vitres en appuyant de nouveau sur le commutateur lorsque les vitres s'arrêtent. Le faire contrôler immédiatement.

## RÉTROVISEURS EXTÉRIEURS

### AVERTISSEMENT



Ne surestimez pas la distance des objets que vous voyez dans le rétroviseur convexe. Les objets vus dans les rétroviseurs convexes apparaissent plus petits et plus distants qu'en réalité.

## Rétroviseurs rabattables manuels

### Escamotage

Poussez le rétroviseur vers la vitre de porte.

### Déplier le siège

Veillez à engager complètement le rétroviseur dans son support en le ramenant à sa position d'origine.

## RÉTROVISEURS EXTÉRIEURS À RÉGLAGE ÉLECTRIQUE

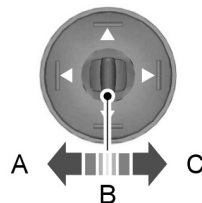

E70846

- A Rétroviseur gauche
- B Arrêt
- C Rétroviseur droit

## Sens d'orientation du miroir

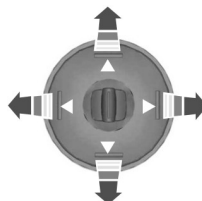

E70847

Les rétroviseurs extérieurs électriques incorporent un élément chauffant qui dégivre ou désembue le verre du rétroviseur. Voir **Vitres chauffantes et rétroviseurs chauffants** (page 128).

## Rétroviseurs rabattables électriques

### Rabattement et déploiement automatiques

**Note :** Si les rétroviseurs ont été rabattus à l'aide du bouton de rabattement manuel, ils ne peuvent être déployés qu'à l'aide du bouton de déploiement manuel.

# Vitres et rétroviseurs

Les rétroviseurs se rabattent automatiquement lorsque le véhicule est verrouillé avec la clé, la télécommande ou à la demande du système d'entrée sans clé. Les rétroviseurs se déploient lorsque le véhicule est déverrouillé avec la clé, la télécommande ou à la demande du système d'entrée sans clé, avec la poignée intérieure de porte conducteur ou lors du démarrage du moteur.

## Rabattement et déploiement manuels

Les rétroviseurs rabattables électriquement ne fonctionnent que si le contact est établi.

**Note :** Il est possible d'utiliser les rétroviseurs (inclinaison et rabattement) plusieurs minutes après la coupure du contact. Ils se désactivent dès qu'une porte est ouverte.



E72623

Appuyez sur le bouton pour rentrer ou déployer les rétroviseurs.

Si vous appuyez de nouveau sur le commutateur pendant le déplacement des rétroviseurs, leur course s'interrompt et leur sens de déplacement s'inverse.

**Note :** Lorsque ces commutateurs sont utilisés à répétition pendant un intervalle de temps réduit, le système peut alors ne plus fonctionner pendant un certain temps afin d'éviter toute détérioration par surchauffe.

## Inclinaison du rétroviseur en marche arrière

Selon la position de rétroviseur sélectionnée (**A** ou **C**), le rétroviseur extérieur approprié s'incline chaque fois que vous engagez la marche arrière, afin que vous puissiez voir le bord du trottoir.

**Note :** Vous pouvez désactiver cette fonction en laissant le sélecteur en position **B**.

Le rétroviseur extérieur reprend sa position d'origine :

- Si la vitesse du véhicule dépasse 10 km/h (6 mph).
- Environ 10 secondes après le désengagement de la marche arrière.
- Si le sélecteur repasse à la position **B**.

Lors de la première utilisation de cette fonction, les rétroviseurs s'inclinent sur une position présélectionnée. Cette position peut être réglée en respectant l'ordre suivant :

1. Etablir le contact. Ne mettez pas le moteur en marche.
2. Sélectionner le rétroviseur extérieur de votre choix (**A** ou **C**).
3. Engager la marche arrière : le rétroviseur extérieur choisi adopte une position présélectionnée.
4. Régler le rétroviseur à la position d'inclinaison requise.

# Vitres et rétroviseurs

- Désengager la marche arrière ou appuyer sur la touche de présélection souhaitée et la maintenir enfoncée jusqu'à ce qu'une tonalité de confirmation unique se fasse entendre. Voir **Fonction de mémorisation** (page 152).

Les réglages sont automatiquement mémorisés.

## RÉTROVISEUR ANTI-ÉBLOUISSEMENT AUTOMATIQUE

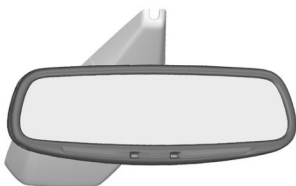

E71028

Le rétroviseur à inversion automatique jour/nuit s'adapte automatiquement lorsqu'il reçoit une lumière éblouissante de l'arrière du véhicule. Il ne fonctionne pas lorsque la marche arrière est engagée.

## VITRES DE CUSTODE

### Vitres de custode manuelles

#### Ouverture

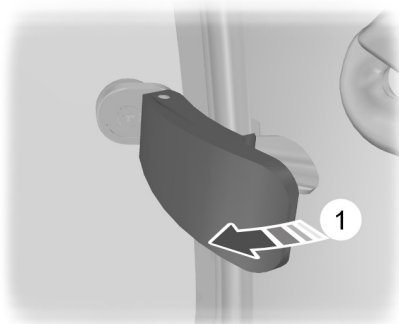

E72126

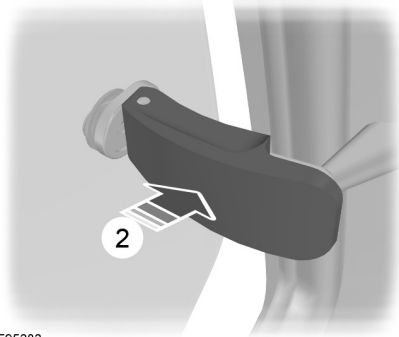

E95383

# Vitres et rétroviseurs

## Fermeture

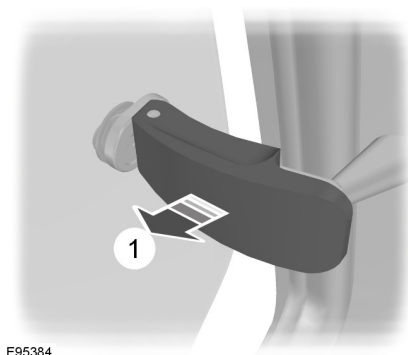

E95384

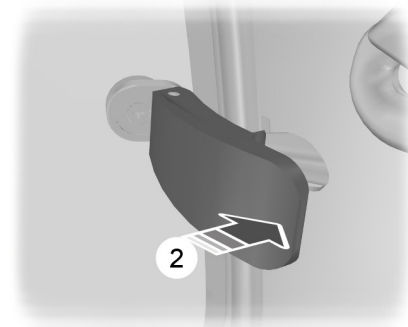

E95385

**Note :** Veiller à ce que le levier soit solidement engagé dans son verrouillage.

## Vitres de custode à commande électrique

Etablir le contact avant d'actionner les vitres de custode à commande électrique.

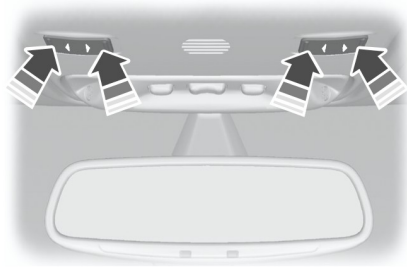



E72127

## CONTRÔLEUR D'ANGLE MORT

### Système d'information sur l'angle mort (BLIS)

#### AVERTISSEMENTS

 Le système n'est pas conçu pour empêcher un contact avec d'autres véhicules ou objets. Son rôle est seulement d'émettre des avertissements afin de vous aider à détecter des véhicules dans les angles morts. Le système ne détecte pas d'obstacles ni piétons, motocyclistes ou cyclistes.

 Le système ne doit pas se substituer à l'utilisation des rétroviseurs latéraux et intérieur et à l'habituel coup d'œil par-dessus l'épaule avant de changer de file. Il s'agit simplement d'une aide venant en plus des mesures de prudence habituelles.

## Vitres et rétroviseurs

Ce système est une fonction de confort qui aide le conducteur à détecter des véhicules arrivés dans la zone d'angle mort (A). La zone de détection est des deux côtés du véhicule allant jusqu'à l'arrière à partir des rétroviseurs extérieurs, et se termine environ 3 mètres (10 pouces) derrière le pare-chocs. Le système vous alerte lorsque des véhicules pénètrent dans la zone d'angle mort pendant la conduite.

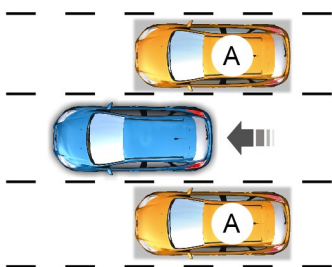

E124788

### Utilisation du système

Le système affiche un témoin jaune dans les rétroviseurs extérieurs.



E124736

**Note :** Les deux témoins s'allument brièvement à l'établissement du contact pour confirmer le bon fonctionnement du système.

**Note :** Sur les véhicules avec transmission automatique, le système est activé uniquement en positions **S**, **D** et **N**.

Le système n'est actif que lorsque la vitesse du véhicule dépasse 10 km/h (6 mph). Le système se désactive temporairement à l'engagement de la marche arrière.

### Détection et alertes du système

Le système déclenche l'alerte pour des véhicules qui pénètrent dans la zone d'angle mort en arrivant depuis l'arrière ou en se rapprochant latéralement du véhicule. Les véhicules que vous doublez ou qui entrent dans la zone d'angle mort à partir de l'avant ne déclenchent l'alerte qu'après être restés quelques instants dans la zone d'angle mort.

**Note :** Les véhicules qui traversent rapidement la zone d'angle mort (en moins de 2 secondes généralement) ne déclenchent pas l'alerte.

Le système comprend deux capteurs radars logés sous le pare-chocs derrière les roues arrière.

### ATTENTION

- ! Ne pas placer des autocollants à cet endroit.
- ! Les réparations au mastic de carrosserie dans cette zone affecteront le fonctionnement du système.

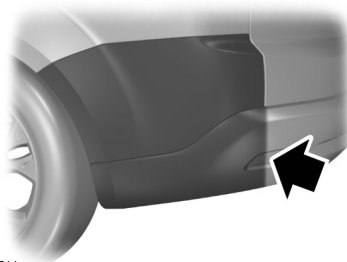

E124741

# Vitres et rétroviseurs

## Limitations de la détection

Il peut arriver que des véhicules entrant et sortant des zones d'angle mort ne soient pas détectés.

Cas possibles de non-détection :

- Débris accumulés sur le pare-chocs arrière dans la zone des capteurs.
- Certains types de manœuvres de véhicules entrant et sortant de la zone d'angle mort.
- Véhicules traversant à haute vitesse la zone d'angle mort.
- Mauvaises conditions climatiques.
- Véhicules traversant la zone d'angle mort en se suivant à courte distance les uns des autres.

## Fausses alertes.

**Note :** *Les fausses alertes sont temporaires et se corrigent automatiquement.*

Dans certains cas, le système émet un avertissement sans qu'il y ait de véhicule dans la zone d'angle mort.

Cas possibles de fausse alerte :

- Glissières latérales de la route.
- Murets en béton sur autoroutes.
- Zones de construction.
- Virages serrés autour de bâtiments.
- Buissons et arbres.
- Cyclistes et motocyclistes.
- Freinage jusqu'à l'arrêt avec un véhicule très proche derrière.

## Activation et désactivation du système

**Note :** *La position activée ou désactivée ne peut être changée que manuellement.*

Vous pouvez activer et désactiver le système à l'aide de l'écran d'information. Voir **Affichages d'informations** (page 94).

Si vous désactivez le système, vous ne recevrez plus d'alertes. Le témoin BLIS s'allume. Voir **Témoins d'avertissement et indicateurs** (page 90).

## Erreurs de détection

**Note :** *Le témoin d'alerte dans le rétroviseur ne s'allume pas.*

Si le système détecte une anomalie sur l'un ou l'autre capteur, l'icône d'avertissement du système s'allume et reste allumé. L'écran d'information confirmera l'anomalie et indiquera le côté du véhicule concerné.

## Capteur obstrué

### AVERTISSEMENT



Avant que le système ne détecte une obstruction et n'émette un avertissement, le nombre d'objets non détectés augmente.

### ATTENTION



Les capteurs peuvent ne pas détecter des véhicules sous une pluie battante ou dans d'autres conditions pouvant produire des réflexions perturbantes.

**Note :** *Garder la partie du pare-chocs arrière qui abrite les capteurs exempte d'impuretés, de glace et de neige.*

Si un capteur devient bloqué, cela peut nuire aux performances du système. Un message de capteur bloqué peut s'afficher.

Le système revient à un fonctionnement normal une fois que deux autres véhicules ont été détectés des deux côtés.

# Vitres et rétroviseurs

---

## Fausses alertes due au remorquage

### ATTENTION

 Les véhicules équipés d'un module de remorquage non homologué par Ford peuvent ne pas être détectés correctement. Pour éviter les fausses alertes, désactiver le système. Voir **Affichages d'informations** (page 94).

Si le véhicule est équipé d'un module de remorquage homologué par Ford, le système détectera une remorque attelée et se désactivera. Un message de confirmation apparaîtra alors sur l'écran d'information. Voir **Messages d'information** (page 107). Le témoin BLIS s'allumera. Voir **Témoins d'avertissement et indicateurs** (page 90).

# Combiné des instruments

## INSTRUMENTS

### Types 1 et 2

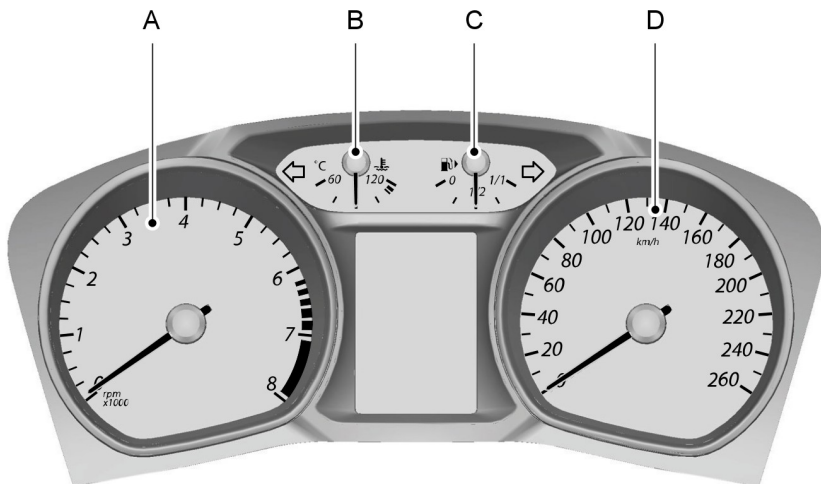

E72984

- A Compte-tours
- B Thermomètre de température d'eau
- C Jauge de carburant
- D Compteur de vitesse

# Combiné des instruments

## Type 3

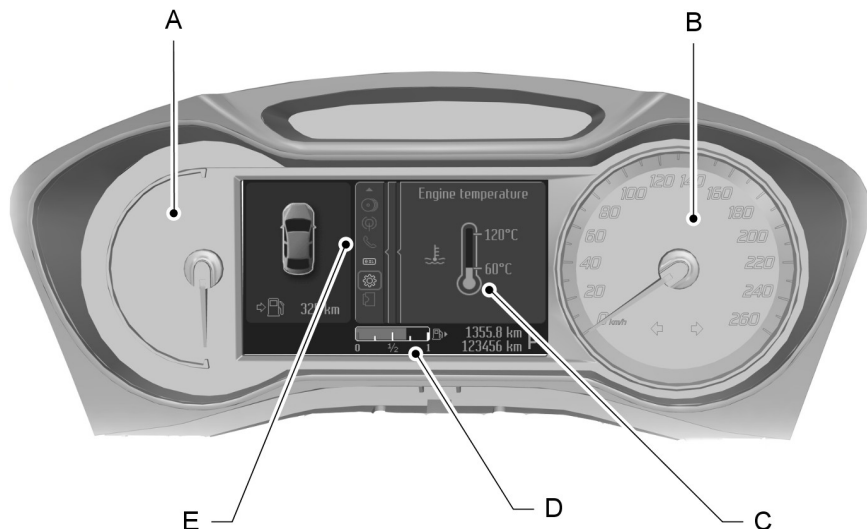

E130765

- A Compte-tours
- B Compteur de vitesse
- C Thermomètre de température d'eau
- D Jauge de carburant
- E Afficheur multifonction. Voir **Affichages d'informations** (page 94).

## Thermomètre de température d'eau

**Note :** Sur le type 3, ce thermomètre est présenté dans l'afficheur multimessage et n'est pas affiché à moins que cela ne soit requis. Voir **Affichages d'informations** (page 94).

Indique la température du liquide de refroidissement. A une température normale de fonctionnement, l'indicateur reste dans la partie centrale.

## ATTENTION

 Ne pas redémarrer le moteur avant d'avoir remédié à la cause de la surchauffe.

Si le thermomètre se rapproche de 120 °C, le moteur est en surchauffe. Mettre le moteur à l'arrêt, couper le contact et déterminer la cause de la surchauffe **une fois que le moteur a refroidi**. Voir **Contrôle du liquide de refroidissement** (page 264).

# Combiné des instruments

## Jauge de carburant

**Note :** Sur le type 3, cette jauge est présentée dans l'afficheur multimessage.

La flèche à côté du symbole de la pompe à essence indique le côté du véhicule sur lequel se trouve la trappe de remplissage.

## TÉMOINS D'AVERTISSEMENT ET INDICATEURS

Les témoins et indicateurs suivants s'allument brièvement à l'établissement du contact pour confirmer le bon fonctionnement du système.

- ABS
- Airbags
- Système de surveillance des angles morts
- Circuit de freinage
- Température de liquide de refroidissement
- Module de frein de stationnement électronique (EPB)
- Moteur
- Givre
- Allumage
- Pression d'huile
- Contrôle dynamique de stabilité (ESP)

Si un témoin ne s'allume pas à l'établissement du contact, c'est l'indication d'une anomalie dans le système. Faire contrôler le système par un technicien compétent.

### Témoin ABS



S'il s'allume pendant la conduite, il y a une anomalie dans le système. Le freinage normal (sans ABS) est toujours possible. Faire contrôler le système par un technicien compétent dès que possible.

### Témoin d'airbags



S'il s'allume pendant la conduite, il y a une anomalie dans le système. Faire contrôler le système par un technicien correctement formé pour cette opération.

### Témoin de surveillance d'angle mort



Il s'allume lorsque la fonction est désactivée ou lorsqu'un message s'affiche. Voir

**Contrôleur d'angle mort** (page 84). Voir **Messages d'information** (page 107).

### Témoin du circuit de freinage



Il s'allume lorsque le frein de stationnement est serré.

#### AVERTISSEMENT



Diminuer progressivement la vitesse et stopper le véhicule aussitôt que les conditions de sécurité le permettent. Utiliser les freins avec précaution.

S'il s'allume pendant la conduite, contrôler que le frein de stationnement n'est pas serré. Si le frein de stationnement n'est pas serré, il indique une anomalie. Faire immédiatement contrôler le système par un technicien correctement formé pour cette opération.

### Témoin de température de liquide de refroidissement

#### ATTENTION



S'il s'allume bien que le niveau soit correct, ne pas reprendre la route. Faire immédiatement contrôler le système par un technicien correctement formé pour cette opération.

# Combiné des instruments



S'il reste allumé après le démarrage ou qu'il s'allume pendant la conduite, cela signifie qu'il y a une anomalie dans le système. Immobiliser le véhicule dès qu'il est possible de le faire en sécurité et couper le moteur. Vérifier le niveau du liquide de refroidissement. Voir **Contrôle du liquide de refroidissement** (page 264).

## Clignotants



Ce témoin clignote en même temps que les clignotants. L'augmentation soudaine de la fréquence de clignotement indique qu'une ampoule est défectueuse. Voir **Remplacement d'une ampoule** (page 68).

## Témoin d'anomalie du moteur



S'il s'allume pendant le fonctionnement du moteur, il indique une anomalie. S'il clignote pendant la conduite, **réduire immédiatement la vitesse du véhicule**. S'il continue de clignoter, éviter toute accélération ou décélération brusque. Faire immédiatement contrôler le système par un technicien correctement formé pour cette opération.

### ATTENTION



Si le témoin d'anomalie du moteur s'allume simultanément avec l'affichage d'un message, faire vérifier le système dès que possible.

## Témoin de frein de stationnement électrique (EPB)



Il s'allume lorsqu'un message d'avertissement EPB est affiché sur l'afficheur multifonction. Voir **Frein de stationnement électrique** (page 179).

## Témoin de l'alerte de distance



Il s'allume lorsque la fonction est désactivée. Voir **Fonction Forward alert (alerte de ralentissement du trafic)** (page 201).

## Témoin de projecteurs antibrouillard



Il s'allume si les projecteurs antibrouillard sont allumés.

## Témoin de verglas

### AVERTISSEMENT



Même si la température s'élève au-dessus de 4°C (39,2°F), il existe toujours des risques causés par le mauvais temps.



Il s'allume en orange si la température extérieure se situe entre 4°C (39,2°F) et 0°C (32°F). Il présente une lueur rouge lorsque la température est inférieure à 0°C (32°F).

## Témoin de préchauffage



Voir **Démarrage d'un moteur diesel** (page 160).

## Témoin de phares



Il s'allume lorsque les feux de croisement ou les feux de stationnement et les feux de position arrière sont activés.

# Combiné des instruments

## Témoin d'allumage



S'il s'allume pendant la conduite, il y a une anomalie dans le système. Mettre à l'arrêt tous les dispositifs électriques qui ne sont pas indispensables. Faire immédiatement contrôler le système par un technicien correctement formé pour cette opération.

## Témoin d'avertisseur de changement de voie



Il s'allume lorsque la fonction est désactivée ou lorsqu'un message s'affiche. Le témoin s'éteint lorsque vous réactivez le système ou lorsque vous coupez le contact. Voir **Avertissement de démarrage sur voie** (page 207). Voir **Messages d'information** (page 107).

## Témoin de bas niveau de carburant



S'il s'allume, remplissez le réservoir dès que possible.

## Témoin de feux de route



Il s'allume si les feux de route sont allumés. Il clignote lorsque vous effectuez un appel de phares.

## Indicateur de message



Il s'allume lorsqu'un nouveau message est enregistré dans l'afficheur multifonction. Voir **Messages d'information** (page 107).

## Témoin de pression d'huile

### ATTENTION



Ne pas reprendre la route si le témoin de pression d'huile s'allume alors que le niveau d'huile est correct. Faire immédiatement contrôler le système par un technicien correctement formé pour cette opération.



Si le témoin reste allumé après le démarrage ou s'allume pendant un déplacement, il y a une anomalie dans le système. Immobiliser le véhicule dès qu'il est possible de le faire en sécurité et couper le moteur. Contrôler le niveau d'huile moteur. Voir **Contrôle de l'huile moteur** (page 263).

## Témoin de feux de brouillard arrière



Il s'allume si les feux arrière de brouillard sont allumés.

## Rappel de bouclage de ceinture



Voir **Rappel de bouclage de ceinture de sécurité** (page 35).

## Témoin de passage



Il s'allume pour informer le conducteur que le passage à un rapport plus élevé permet une meilleure économie de carburant et un niveau moins élevé d'émissions polluantes (gaz carbonique). Il ne s'allume pas lors d'une accélération rapide, d'un freinage ou lorsque la pédale d'embrayage est enfoncée.

## Combiné des instruments

### Témoin du contrôle dynamique de stabilité (ESP)



Pendant la conduite, le témoin clignote lors des interventions du système. Si le témoin ne s'allume pas après l'établissement du contact ou reste allumé en continu pendant la conduite, c'est l'indication d'une anomalie dans le système. Le système se désactive pendant toute la durée de l'anomalie. Faire contrôler le système par un technicien compétent dès que possible.

Si l'ESP est désactivé, le témoin s'allume. Le témoin s'éteint lorsque vous réactivez le système ou coupez le contact.

### Témoin de démarrage/arrêt



Le témoin démarrage/arrêt est allumé lorsque le moteur s'arrête ou en combinaison avec un message. Voir **Utilisation du démarrage-arrêt** (page 163). Voir **Messages d'information** (page 107).

## SIGNAUX SONORES ET INDICATEURS

### Activation et désactivation des signaux sonores

Vous pouvez désactiver certains signaux sonores.

Pour choisir les signaux sonores qui doivent se faire entendre si besoin est :



E70499

1. Appuyez sur la touche flèche vers la droite du volant pour accéder au menu principal.
2. Mettez en valeur **Réglages** avec les touches flèche vers le haut et vers le bas et appuyez sur la touche flèche vers la droite.
3. Mettez en valeur **Signaux sonores** et appuyez sur la touche flèche vers la droite.
4. Mettez en valeur le signal sonore et appuyez sur la touche **OK** pour activer ou désactiver le signal sonore.
5. Appuyez sur la touche flèche vers la gauche pour quitter le menu. Appuyez sur la touche flèche gauche et la maintenir enfoncée pour revenir à l'affichage du menu principal.

# Affichages d'informations

## GÉNÉRALITÉS

### AVERTISSEMENT



Ne pas utiliser les commandes d'affichage d'information lorsque le véhicule est en mouvement.

**Note :** L'afficheur multifonction reste allumé plusieurs minutes après la coupure du contact.

Divers systèmes de votre véhicule peuvent être commandés à l'aide des commandes au volant. Des renseignements correspondants sont affichés sur l'afficheur multifonction.

Pour des instructions détaillées sur l'utilisation du système audio, du système d'aide à la navigation, du téléphone, etc., se reporter au Manuel approprié.

## Les commandes



E70499

Appuyer sur les touches flèche **vers le haut** et **vers le bas** :

- pour faire défiler les affichages de l'ordinateur de bord
- pour faire défiler et mettre en valeur les options d'un menu.

Appuyer sur la touche flèche **vers la droite** :

- pour accéder au menu principal à partir des affichages de l'ordinateur de bord
- pour accéder à un sous-menu.

Appuyer sur la touche flèche **vers la gauche** pour quitter un menu.

Maintenez enfoncée la touche flèche **vers la gauche** pour revenir à tout moment à l'affichage du menu principal (touche Escape).

**Note :** Si aucune touche n'est actionnée pendant un certain laps de temps, le système revient automatiquement aux affichages de l'ordinateur de bord.

Appuyer sur la touche **OK** pour choisir et confirmer un réglage.

## Fonctions du combiné des instruments

Fonction	Type 1	Type 2	Type 3
Ordinateur de bord	X	X	X
Messages d'information	X	X	X
Réglage de la montre	X	X	X

# Affichages d'informations

Fonction	Type 1	Type 2	Type 3
Configurations d'affichage	-	X	X
Configuration du chauffage auxiliaire	-	X	X
Commande du système d'aide à la navigation	-	-	X
Commande du lecteur de CD	-	-	X
Commande du chargeur de CD	-	-	X
Commande de la radio	-	-	X
Commande du téléphone	-	-	X
Commande de l'entrée auxiliaire	-	-	X

## Type 1

09:00
∅  102 km/h
123456 km 234.2 km

Appuyer sur les touches flèche **vers le haut** et **vers le bas** du volant pour faire défiler les affichages de l'ordinateur de bord. Voir **Ordinateur de bord** (page 103).

E80604

# Affichages d'informations

## Structure du menu

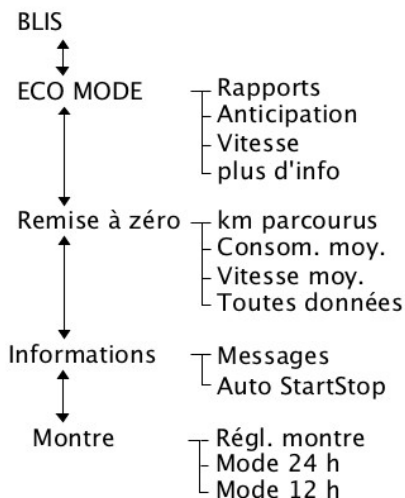

E131626

## Type 2



E74426

Appuyer sur les touches flèche **vers le haut** et **vers le bas** du volant pour faire défiler les affichages de l'ordinateur de bord. Voir **Ordinateur de bord** (page 103).

# Affichages d'informations

## Structure du menu

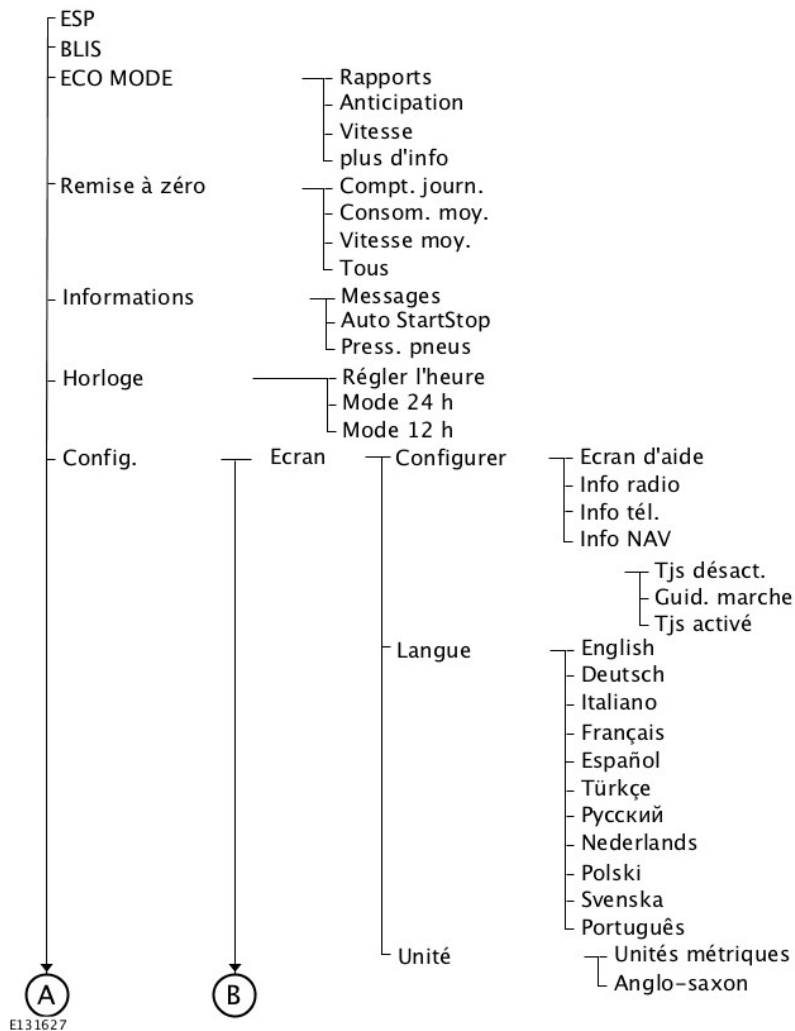

# Affichages d'informations

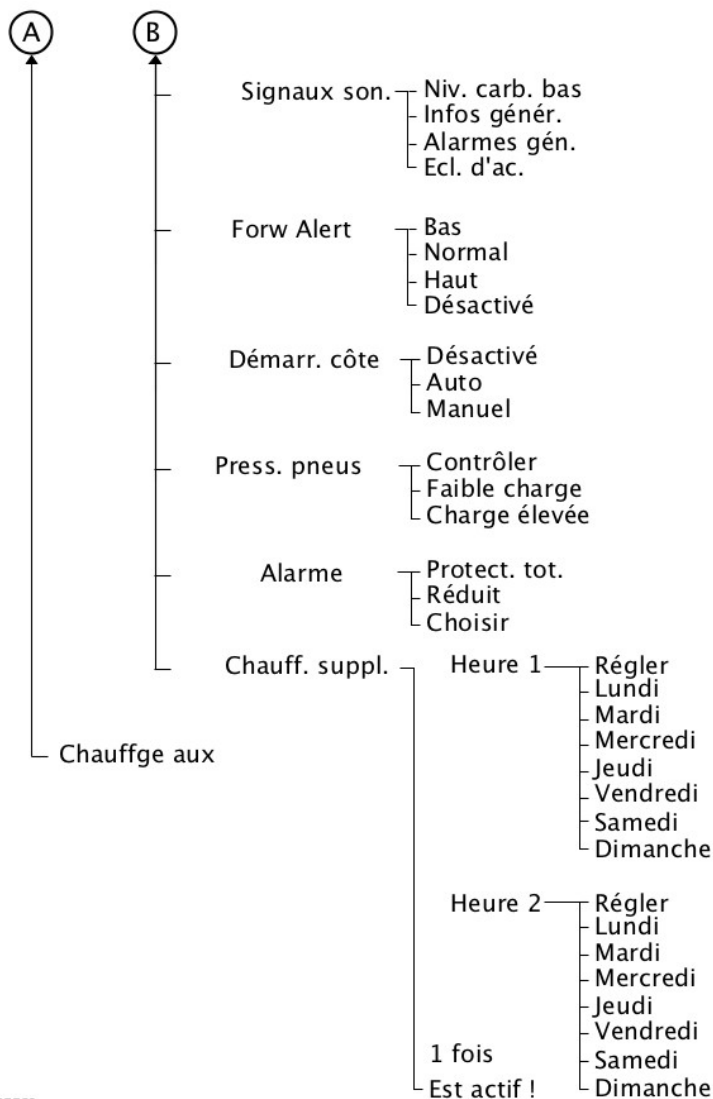

E87753

# Affichages d'informations

## Type 3

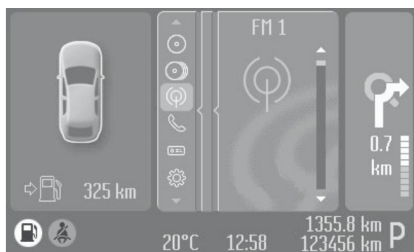

E88048

Utiliser les commandes pour naviguer dans les affichages de menu.

### Liste des dispositifs

L'icône en surbrillance montre le menu actuellement utilisé.



Aide à la navigation



CD



Chargeur de CD



Autoradio



Téléphone



Ordinateur de bord



Réglages



Entrée auxiliaire

# Affichages d'informations

## Structure du menu

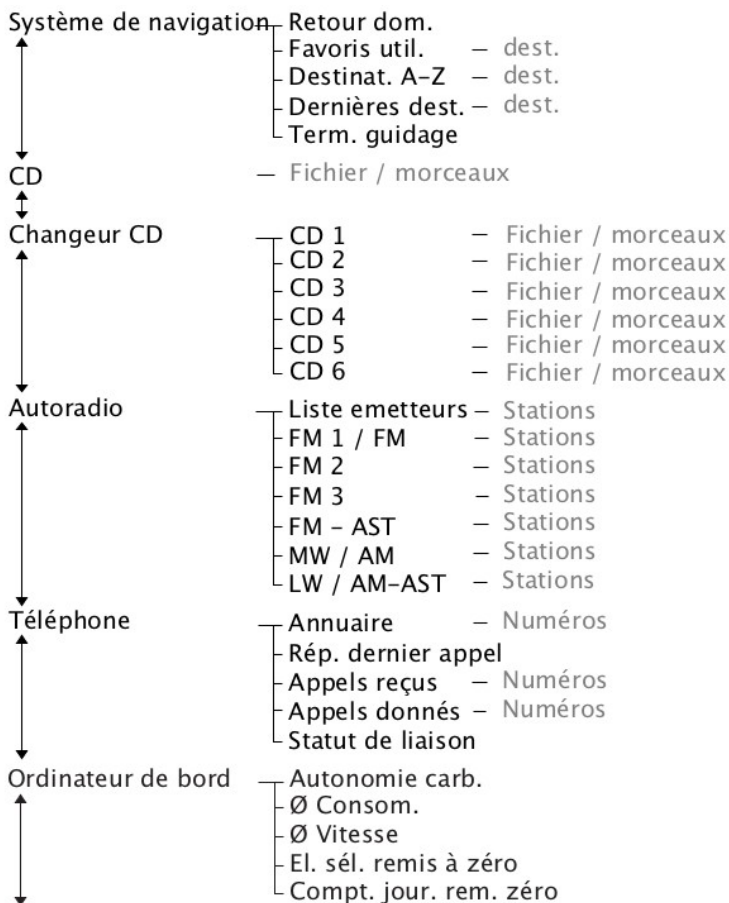

E131628

# Affichages d'informations

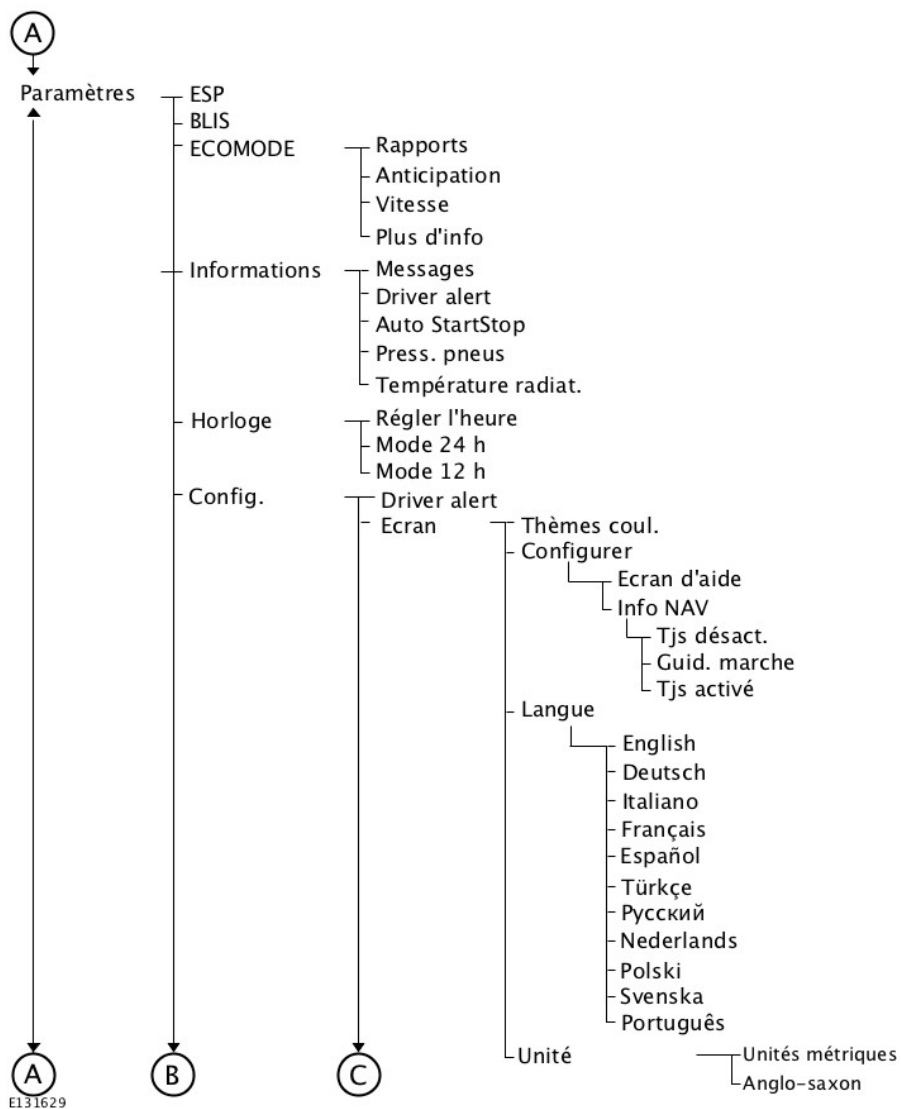

# Affichages d'informations

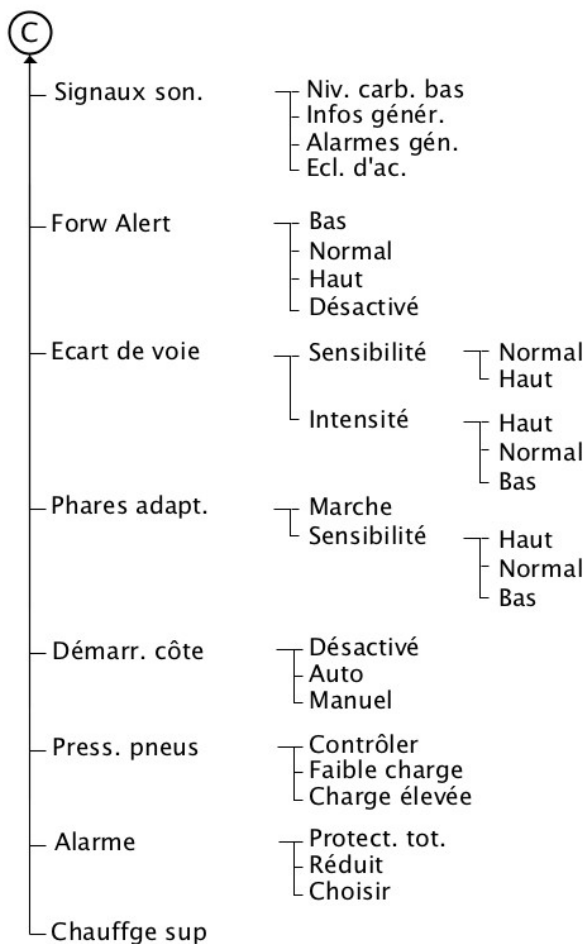

E131630

# Affichages d'informations

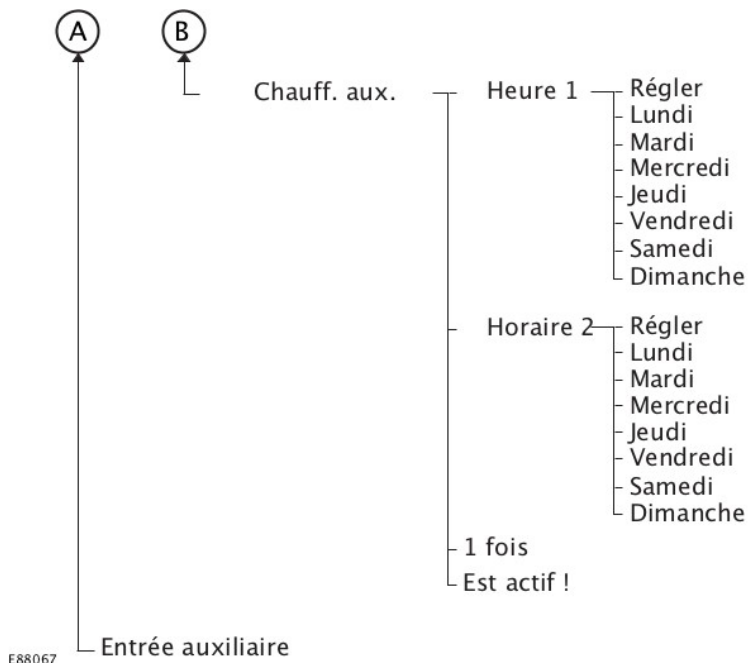

## ORDINATEUR DE BORD

### Totalisateur

Il enregistre le kilométrage parcouru par le véhicule.

### Totalisateur journalier

Il enregistre le kilométrage parcouru sur un parcours donné.

### Autonomie

Indique la distance approximative que peut parcourir le véhicule avec le carburant restant dans le réservoir. Le changement de type de conduite peut provoquer des écarts avec l'autonomie affichée.

### Consommation moyenne

Indique la consommation de carburant moyenne depuis la dernière remise à zéro de la fonction.

### Vitesse moyenne

Indique la vitesse moyenne depuis la dernière remise à zéro de la fonction.

### Température extérieure

Indique la température extérieure.

# Affichages d'informations

## Types 1 et 2

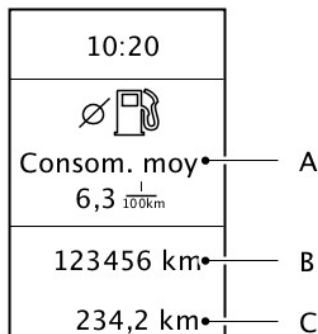

E74428

- A. Ordinateur de bord
- B. Totalisateur
- C. Totalisateur journalier

L'ordinateur de bord contient les affichages d'informations suivants :

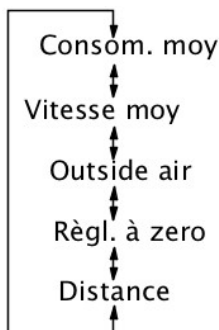

E74441

Appuyer sur les touches flèche **vers le haut** et **vers le bas** du volant pour faire défiler les affichages de l'ordinateur de bord.

**Note :** La position de l'affichage de l'ordinateur de bord peut varier selon les informations affichées à l'écran.

## Remise à zéro de l'ordinateur de bord à l'aide du menu principal

Pour remettre à zéro un affichage particulier :

1. Appuyez sur la touche flèche vers la droite du volant pour accéder au menu principal.
2. Mettre en valeur **Règl. à zéro** avec les touches flèches vers le haut et vers le bas et appuyer sur la touche flèche vers la droite.
3. Mettre en valeur la fonction à remettre à zéro.
4. Appuyer sur la touche flèche vers la droite pour sélectionner la fonction.
5. Maintenir la touche **OK** enfoncée.

Pour remettre à zéro les trois affichages, sélectionner **Toutes les valeurs** et maintenir la touche **OK** enfoncée.

## Type 3

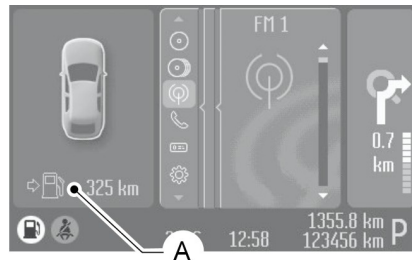

E88049

- A Ordinateur de bord

Appuyez sur le bouton **OK** sur le volant pour naviguer à travers les différents affichages de l'ordinateur de bord. Pour remettre une valeur à zéro, appuyez et maintenez enfoncée la touche **OK**.

# Affichages d'informations

## Remise à zéro de l'ordinateur de bord à l'aide du menu principal

Pour remettre à zéro un affichage particulier :

1. Mettre en valeur **Trip Computer** avec les touches flèches vers le haut et vers le bas et appuyer sur la touche flèche vers la droite.
2. Mettre en valeur la fonction à remettre à zéro.
3. Maintenir la touche **OK** enfoncée.

## RÉGLAGES PERSONNALISÉS

Les renseignements suivants apparaissent à l'écran s'ils ont été sélectionnés :

### Ecran d'aide, radio, navigation et téléphone

L'écran d'aide s'affiche pendant quelques secondes à l'établissement du contact.

Si l'autoradio, le système d'aide à la navigation ou le téléphone est allumé, les informations relatives au système en question apparaissent sur l'afficheur multifonction.

Pour sélectionner les renseignements souhaités sur l'afficheur multifonction :

#### Types 1 et 2

1. Appuyez sur la touche flèche vers la droite du volant pour accéder au menu principal.
2. Mettez en valeur **Réglages** avec les touches flèche vers le haut et le bas et appuyez sur la touche flèche vers la droite.
3. Mettre en valeur **Affichage** et appuyer sur la touche flèche vers la droite.
4. Mettre en valeur **Configuration** et appuyer sur la touche flèche vers la droite.

5. Pour activer et désactiver les affichages **Help screen** (écran d'aide), **Radio Info** (renseignements radio) et **Phone Info** (renseignements téléphone), mettre en valeur l'option correspondante et appuyer sur la touche **OK**.
6. Appuyez sur la touche flèche vers la gauche pour quitter le menu. Maintenir la touche fléchée gauche enfoncée pour revenir à l'affichage de l'ordinateur de bord.

#### Type 3

1. Mettre en valeur **Settings** avec les touches flèches vers le haut et vers le bas et appuyer sur la touche flèche vers la droite.
2. Mettez en valeur **Réglages** avec les touches flèche vers le haut et le bas et appuyez sur la touche flèche vers la droite.
3. Mettre en valeur **Affichage** et appuyer sur la touche flèche vers la droite.
4. Mettre en valeur **Configuration** et appuyer sur la touche flèche vers la droite.
5. Pour basculer entre **Help screen** (écran aide) et **NAV Info**, mettre en valeur l'option souhaitée et appuyer sur la touche **OK**.

### Informations de navigation

Il est également possible de choisir quand les renseignements de navigation sont affichés sur l'afficheur multifonction. Trois options sont disponibles :

# Affichages d'informations

---

- **Always off** (renseignements jamais affichés) : Aucun renseignement de navigation n'est affiché sur l'afficheur multifonction.
- **On guidance** (affichées pendant le guidage) : Les informations de navigation ne s'affichent que lorsque le système d'aide à la navigation fournit des instructions de guidage. Cette fonction n'est disponible qu'avec certains systèmes de navigation.
- **Always on** (renseignements de navigation toujours affichés) : Les renseignements de navigation sont toujours affichés lorsque le système d'aide à la navigation est actif.

Pour définir le moment où les informations de navigation doivent s'afficher :

## Types 1 et 2

1. Appuyez sur la touche flèche vers la droite du volant pour accéder au menu principal.
2. Mettez en valeur **Réglages** avec les touches flèche vers le haut et le bas et appuyez sur la touche flèche vers la droite.
3. Mettre en valeur **Affichage** et appuyer sur la touche flèche vers la droite.
4. Mettre en valeur **Configuration** et appuyer sur la touche flèche vers la droite.
5. Mettre en valeur **Info Nav** et appuyer sur la touche flèche vers la droite.
6. Mettez en valeur le réglage souhaité et appuyez sur la touche **OK** pour confirmer le réglage.
7. Appuyez sur la touche flèche vers la gauche pour quitter le menu. Maintenir la touche fléchée gauche enfoncée pour revenir à l'affichage de l'ordinateur de bord.

## Type 3

1. Mettre en valeur **Settings** avec les touches flèches vers le haut et vers le bas et appuyer sur la touche flèche vers la droite.
2. Mettez en valeur **Réglages** avec les touches flèche vers le haut et le bas et appuyez sur la touche flèche vers la droite.
3. Mettre en valeur **Affichage** et appuyer sur la touche flèche vers la droite.
4. Mettre en valeur **Configuration** et appuyer sur la touche flèche vers la droite.
5. Mettre en valeur **Info Nav** et appuyer sur la touche flèche vers la droite.
6. Mettez en valeur le réglage souhaité et appuyez sur la touche **OK** pour confirmer le réglage.

## Langue

Un choix de onze langues est disponible : Anglais, Allemand, Italien, Français, Espagnol, Turc, Russe, Néerlandais, Polonais, Suédois et Portugais.

## Types 1 et 2

1. Appuyez sur la touche flèche vers la droite du volant pour accéder au menu principal.
2. Mettez en valeur **Réglages** avec les touches flèche vers le haut et le bas et appuyez sur la touche flèche vers la droite.
3. Mettre en valeur **Affichage** et appuyer sur la touche flèche vers la droite.
4. Mettre en valeur **Langue** et appuyer sur la touche flèche vers la droite.
5. Mettez en valeur le réglage souhaité et appuyez sur la touche **OK** pour confirmer le réglage.

# Affichages d'informations

- Appuyez sur la touche flèche vers la gauche pour quitter le menu. Maintenir la touche fléchée gauche enfoncée pour revenir à l'affichage de l'ordinateur de bord.

## Type 3

- Mettre en valeur **Settings** avec les touches flèches vers le haut et vers le bas et appuyer sur la touche flèche vers la droite.
- Mettez en valeur **Réglages** avec les touches flèche vers le haut et le bas et appuyez sur la touche flèche vers la droite.
- Mettre en valeur **Affichage** et appuyer sur la touche flèche vers la droite.
- Mettre en valeur **Langue** et appuyer sur la touche flèche vers la droite.
- Mettez en valeur le réglage souhaité et appuyez sur la touche **OK** pour confirmer le réglage.

## Unités de mesure

**Note :** La température de l'air extérieur ne peut être affichée qu'en degrés Celsius.

Pour sélectionner les unités métriques ou anglaises :

### Types 1 et 2

- Appuyez sur la touche flèche vers la droite du volant pour accéder au menu principal.
- Mettez en valeur **Réglages** avec les touches flèche vers le haut et le bas et appuyez sur la touche flèche vers la droite.
- Mettre en valeur **Affichage** et appuyer sur la touche flèche vers la droite.
- Mettre en valeur **Unité de mesure** et appuyer sur la touche flèche vers la droite.

- Mettez en valeur le réglage souhaité et appuyez sur la touche **OK** pour confirmer le réglage.
- Appuyez sur la touche flèche vers la gauche pour quitter le menu. Maintenir la touche fléchée gauche enfoncée pour revenir à l'affichage de l'ordinateur de bord.

## Type 3

- Mettre en valeur **Settings** avec les touches flèches vers le haut et vers le bas et appuyer sur la touche flèche vers la droite.
- Mettez en valeur **Réglages** avec les touches flèche vers le haut et le bas et appuyez sur la touche flèche vers la droite.
- Mettre en valeur **Affichage** et appuyer sur la touche flèche vers la droite.
- Mettre en valeur **Unité de mesure** et appuyer sur la touche flèche vers la droite.
- Mettez en valeur le réglage souhaité et appuyez sur la touche **OK** pour confirmer le réglage.

## MESSAGES D'INFORMATION



E70499

# Affichages d'informations

Appuyer sur **OK** pour lire et supprimer certains messages de l'écran d'information. D'autres messages seront supprimés automatiquement au bout de quelques temps.

Sur le combiné des instruments type 3, certains messages doivent être confirmés pour pouvoir accéder aux menus.

## Indicateur de message



L'indicateur de message s'allume pour souligner certains messages. Il prend une couleur rouge ou jaune, selon le degré de gravité du message, et reste allumé jusqu'à ce que le symptôme à l'origine du message ait été corrigé.

## Symboles de messages



Se reporter au Guide d'utilisation.



Faire contrôler le système lors du prochain intervalle d'entretien.



Faire vérifier le système dès que possible.



Stopper le véhicule aussitôt que les conditions de sécurité le permettent.

## Affichage des messages en cours

### Types 1 et 2

1. Appuyez sur la touche flèche vers la droite du volant pour accéder au menu principal.
2. Mettre en valeur **Information** avec les touches flèches vers le haut et vers le bas et appuyer sur la touche flèche vers la droite.
3. Mettre en valeur **Messages** et appuyer sur la touche flèche vers la droite.
4. Utiliser les touches de déplacement vers le haut et vers le bas pour afficher les messages en cours.

### Type 3

1. Appuyez sur la touche flèche vers la droite du volant pour accéder au menu principal.
2. Mettre en valeur **Settings** avec les touches flèches vers le haut et vers le bas et appuyer sur la touche flèche vers la droite.
3. Mettre en valeur **Information** avec les touches flèches vers le haut et vers le bas et appuyer sur la touche flèche vers la droite.
4. Mettre en valeur **Messages** et appuyer sur la touche flèche vers la droite.
5. Utiliser les touches de déplacement vers le haut et vers le bas pour afficher les messages en cours.

# Affichages d'informations

## Suspension active

Message	Témoin	Mesure corrective
Dysfonctionnement de l'IVDC	jaune	Faites contrôler le système par un technicien correctement formé pour cette opération.
IVDC - Mode confort	-	Voir <b>Suspension active</b> (page 188).
IVDC - Mode normal	-	Voir <b>Suspension active</b> (page 188).
IVDC - Mode sport	-	Voir <b>Suspension active</b> (page 188).

## Airbags

Message	Témoin	Mesure corrective
Anomalie d'airbag	jaune	Faire contrôler le système par un technicien compétent dès que possible.

## Alarme

Message	Témoin	Mesure corrective
Alarme déclenchée	jaune	Voir <b>Alarme</b> (page 48).
Inspection du système d'alarme requise	-	Faites contrôler le système par un technicien correctement formé pour cette opération.

## Commande de feux de route automatique, Avertissement de changement de voie et Alarme conducteur

Message	Témoin	Mesure corrective
Conduc. fatigué Arrêt immédiat	Rouge	Arrêter le véhicule et faire une pause dès qu'il est possible de le faire en toute sécurité.
Caméra avant Nettoyer la vitre	jaune	Le capteur de caméra avant dispose d'une visibilité réduite. Nettoyer le pare-brise.
Caméra avant Anomalie	jaune	Le capteur de caméra avant présente une anomalie. Le faire contrôler dès que possible.

## Affichages d'informations

Message	Témoin	Mesure corrective
Caméra avant non disponible	jaune	Les systèmes concernés sont temporairement indisponibles et devraient fonctionner à nouveau après quelques minutes.
Conduc. fatigué Arrêt conseillé	jaune	Faire une pause dès que possible.
Disfonct. d'alerte écart de voie	jaune	Le système a présenté un dysfonctionnement. Le faire contrôler dès que possible.

### Batterie et circuit de charge

Message	Témoin	Mesure corrective
Surtension : S'arrêter prudemment !	Rouge	Immobiliser le véhicule dès qu'il est possible de le faire en sécurité et couper le moteur. Faire contrôler le système par un technicien compétent dès que possible.
Batterie faible	jaune	Faire contrôler le système par un technicien compétent dès que possible.

### Surveillance des angles morts

Message	Témoin	Mesure corrective
Capteur BLIS obstrué	jaune	Voir <b>Contrôleur d'angle mort</b> (page 84).
Mauvais fonctionnement du capteur BLIS droit	jaune	Faire contrôler le système par un technicien compétent dès que possible.
Mauvais fonctionnement du capteur BLIS gauche	jaune	Faire contrôler le système par un technicien compétent dès que possible.
Anomalie du capteur BLIS	jaune	Faire contrôler le système par un technicien compétent dès que possible.
BLIS inactif remorque	jaune	Voir <b>Contrôleur d'angle mort</b> (page 84).

# Affichages d'informations

## Sécurité enfant

Message	Témoin	Mesure corrective
Anomalie de sécurité enfant	jaune	Faire contrôler le système par un technicien compétent dès que possible.

## Climatisation

Message	Témoin	Mesure corrective
Chauffage auxiliaire en marche	jaune	Voir <b>Chauffage auxiliaire</b> (page 129).

## Régulateur de vitesse et régulateur de vitesse adaptatif (ACC)

Message	Témoin	Mesure corrective
Dysfonctionnement de l'ACC	jaune	Faire contrôler le système par un technicien compétent dès que possible.
Nettoyer le capteur radar	jaune	Voir <b>Régulateur de vitesse adaptatif (ACC)</b> (page 196).
Dysfonctionnement de l'alerte de distance	jaune	Faire contrôler le système par un technicien compétent dès que possible.
ACC non disponible	-	Voir <b>Régulateur de vitesse adaptatif (ACC)</b> (page 196).
Régulateur de vitesse actif	-	Voir <b>Régulateur de vitesse</b> (page 194).
Régulateur de vitesse en veille	-	Voir <b>Régulateur de vitesse</b> (page 194).

# Affichages d'informations

## Portes ouvertes

Message	Témoin	Mesure corrective
Porte conducteur ouverte	Rouge	Le véhicule roule. Arrêter le véhicule dès que les conditions de sécurité le permettent et fermer.
Porte arrière côté conducteur ouverte	Rouge	Le véhicule roule. Arrêter le véhicule dès que les conditions de sécurité le permettent et fermer.
Porte passager ouverte	Rouge	Le véhicule roule. Arrêter le véhicule dès que les conditions de sécurité le permettent et fermer.
Porte arrière côté passager ouverte	Rouge	Le véhicule roule. Arrêter le véhicule dès que les conditions de sécurité le permettent et fermer.
Coffre à bagages ouvert	Rouge	Le véhicule roule. Arrêter le véhicule dès que les conditions de sécurité le permettent et fermer.
Capot ouvert	Rouge	Le véhicule roule. Arrêter le véhicule dès que les conditions de sécurité le permettent et fermer. Voir <b>Ouverture et fermeture du capot</b> (page 252).

## Dispositif antivol de moteur

Message	Témoin	Mesure corrective
Immobiliseur actif	jaune	Voir <b>Système d'immobilisation</b> (page 47).

# Affichages d'informations

## Assistance au démarrage en côte

Message	Témoin	Mesure corrective
Fonction Hill Launch (assistance au démarrage en côte) non disponible	jaune	Faites contrôler le système par un technicien correctement formé pour cette opération.
Utiliser le frein de stationnement !	jaune	Voir <b>Aide au démarrage en côte</b> (page 185).
Fonction Hill Launch Assist (assistance au démarrage en côte) active	-	Voir <b>Aide au démarrage en côte</b> (page 185).
Fonction Hill Launch Assist désactivée	-	Voir <b>Aide au démarrage en côte</b> (page 185).

## Système sans clé

Message	Témoin	Mesure corrective
Mauvais fonctionnement de la direction	Rouge	Le faire contrôler dès que possible.
Clé non détectée	jaune	Voir <b>Entrée sans clé</b> (page 43).
Véhicule en état de marche, appuyer sur STOP	jaune	Le moteur est toujours en marche. Couper le contact. Voir <b>Démarrage sans clé</b> (page 155).
Clé hors du véhicule	jaune	Voir <b>Entrée sans clé</b> (page 43).
Pile de la clé partiellement déchargée	jaune	Voir <b>Remplacement de la pile de la télécommande</b> (page 37).
Direction bloquée - Essayer de nouveau	-	Voir <b>Verrou de direction</b> (page 157).

# Affichages d'informations

## Eclairage

Message	Témoïn	Mesure corrective
Anomalie des phares	jaune	Faire contrôler le système par un technicien compétent dès que possible.
Feux de croisement : Défaillance d'une ampoule	-	Une ou les deux ampoules de feux de croisement ont grillé. Contrôler les ampoules de feux de croisement. Voir <b>Remplacement d'une ampoule</b> (page 68).
Feu antibrouillard arrière : Défaillance d'une ampoule	-	Une ou les deux ampoules de feux arrière de brouillard ont grillé. Contrôler les ampoules de feux arrière de brouillard. Voir <b>Remplacement d'une ampoule</b> (page 68).
Feux stop : Défaillance d'une ampoule	-	Une ou les deux ampoules de feux stop ont grillé. Contrôler les ampoules de feux stop. Voir <b>Remplacement d'une ampoule</b> (page 68).
Feux stop de remorque : Défaillance d'une ampoule	-	Une ou les deux ampoules de feux stop de remorque ont grillé. Contrôler les ampoules de feux stop de votre remorque.
Clignotants de remorque : Défaillance d'une ampoule	-	Une ou les deux ampoules de clignotants de remorque ont grillé. Contrôler les ampoules de clignotants de votre remorque.

# Affichages d'informations

## Entretien

Message	Témoin	Mesure corrective
Anomalie de fonctionnement du moteur	Rouge	Faire contrôler le système par un technicien compétent dès que possible.
Contrôler le niveau d'huile moteur.	jaune	Voir <b>Contrôle de l'huile moteur</b> (page 263).
Eau dans le carburant	jaune	Faire contrôler le système par un technicien compétent dès que possible.
Bas niveau de liquide lave-glace	-	Voir <b>Contrôle du liquide lave-glace</b> (page 265).
Contrôler huile	-	Faites contrôler le système par un technicien correctement formé pour cette opération.

## Protection des occupants

Message	Témoin	Mesure corrective
Mode collision	-	Faire contrôler le système par un technicien compétent dès que possible.

## Frein de stationnement

Message	Témoin	Mesure corrective
Frein de stationnement serré	Rouge	Voir <b>Frein de stationnement</b> (page 179).
Frein de stationnement serré	jaune	Voir <b>Frein de stationnement</b> (page 179).

# Affichages d'informations

## Module de frein de stationnement électronique (EPB)

Message	Témoin	Mesure corrective
Anomalie du frein de stationnement	Rouge	Faire contrôler le système par un technicien compétent dès que possible.
Desserrer le frein de stationnement	Rouge	Voir <b>Frein de stationnement électrique</b> (page 179).
Resserrer le frein de stationnement	Rouge	Voir <b>Frein de stationnement électrique</b> (page 179).
Frein de stationnement serré	jaune	Voir <b>Frein de stationnement électrique</b> (page 179).
Frein de stationnement desserré	jaune	Voir <b>Frein de stationnement électrique</b> (page 179).
Inspection du frein de stationnement requise	-	Faites contrôler le système par un technicien correctement formé pour cette opération.

## Direction assistée

Message	Témoin	Mesure corrective
Anomalie de direction assistée	jaune	La direction restera totalement opérationnelle mais il sera nécessaire d'exercer une force supplémentaire sur le volant. Faire contrôler le système par un technicien compétent dès que possible.

## Contrôle dynamique de stabilité (ESP)

Message	Témoin	Mesure corrective
Anomalie de l'ESP	-	Faire contrôler le système par un technicien compétent dès que possible.
ESP désactivé	-	Voir <b>Utilisation du programme de stabilité électronique</b> (page 183).

# Affichages d'informations

## Démarrage-arrêt

Message	Indicateur de message	Mesure corrective
Auto StartStop Couper contact	Rouge	Couper l'allumage avant de quitter votre véhicule si le système a coupé le moteur. Voir <b>Utilisation du démarrage-arrêt</b> (page 163).
Auto StartStop Act. embrayage	-	Le moteur doit être redémarré, enfoncer la pédale d'embrayage pour démarrer. Voir <b>Utilisation du démarrage-arrêt</b> (page 163).
Auto StartStop vit. sur pt. mort	-	Sélectionner la position neutre pour que le système redémarre le moteur. Voir <b>Utilisation du démarrage-arrêt</b> (page 163).
Marche arrêt : Démarrage man. exigé	-	Le système ne fonctionne pas. Un redémarrage manuel est nécessaire.

## Transmission

Message	Témoin	Mesure corrective
Mauvais fonctionnement de la transmission	Rouge	Faire immédiatement contrôler le système par un technicien correctement formé pour cette opération.
Surchauffe de la transmission	jaune	Faire contrôler le système par un technicien compétent dès que possible.

# Affichages d'informations

## Système de contrôle de la pression de gonflage des pneus

Message	Témoin	Mesure corrective
Contrôler ..... pneu !	Rouge	Le pneu indiqué a continué de se dégonfler. Contrôler le pneu et le gonfler à la pression de gonflage prescrite. Voir <b>Spécifications techniques</b> (page 283).
Contrôler la pression de gonflage des pneus	Rouge	Un ou plusieurs pneus sont nettement sous-gonflés. Ce message peut s'afficher suite à la pose d'un capteur neuf. Contrôler les pneus et les gonfler à la pression de gonflage prescrite. Voir <b>Spécifications techniques</b> (page 283).
Contrôler ..... pneu	jaune	Le pneu indiqué est nettement sous-gonflé. Contrôler le pneu et le gonfler à la pression de gonflage prescrite. Voir <b>Spécifications techniques</b> (page 283).
Anomalie de gonflage des pneus	jaune	Vous avez monté une roue de secours temporaire. Poser une roue normale correctement gonflée et équipée d'un capteur dès que possible. En cas d'anomalie, le système peut ne pas être en mesure de détecter ou signaler une faible pression de gonflage.
		Jusqu'à trois capteurs ont présenté un dysfonctionnement, un accessoire autorisé perturbe le système ou un dysfonctionnement général a été décelé. Faire contrôler le système par un technicien compétent dès que possible. En cas d'anomalie, le système peut ne pas être en mesure de détecter ou signaler une faible pression de gonflage.

## Affichages d'informations

Message	Témoin	Mesure corrective
Gonfler les pneus pour la haute vitesse	jaune	La pression des pneus ne convient pas à une conduite à 160 km/h. Gonfler les pneus à la pression de gonflage prescrite. Voir <b>Spécifications techniques</b> (page 283). Ce message s'affiche pendant quelques secondes uniquement avec un avertissement de faible pression de gonflage des pneus.
Capteurs de pneus non détectés	-	Les roues montées sur le véhicule ne sont pas équipées de capteurs. La pression des pneus ne sera pas surveillée.
		Tous les capteurs ont présenté un dysfonctionnement ou un accessoire non autorisé perturbe le système. Faire contrôler le système par un technicien compétent dès que possible.

### Commande vocale

Message	Témoin	Mesure corrective
Commande vocale Veuillez parler	-	Voir <b>Commande vocale</b> (page 326).
Commande vocale non reconnue	-	Voir <b>Commande vocale</b> (page 326).
Commande vocale non autorisée	-	Voir <b>Commande vocale</b> (page 326).

# Contrat de licence d'utilisateur final

## PRINCIPES DE FONCTIONNEMENT

### Air extérieur

Gardez les entrées d'air devant le pare-brise exemptes d'obstruction (neige, feuilles, etc.) pour permettre le bon fonctionnement du système de chauffage, ventilation et climatisation.

### Ventilation en circuit fermé

#### ATTENTION

! Une utilisation prolongée de la fonction de ventilation en circuit fermé peut être à l'origine d'un embuage des vitres. Si les vitres s'embuent, suivez les réglages de dégivrage et désembuage du pare-brise.

L'air présent dans l'habitacle sera continuellement recirculé. L'air extérieur ne pénètre pas dans le véhicule.

### Chauffage

L'efficacité du chauffage dépend de la température du liquide de refroidissement.

### Climatisation

**Note :** La climatisation ne fonctionne que lorsque la température est supérieure à 4°C (39°F).

**Note :** L'utilisation de la climatisation entraîne une augmentation de la consommation de carburant du véhicule.

L'air est dirigé à travers l'évaporateur où il est refroidi. L'humidité est extraite de l'air pour éviter l'embuage des vitres. La condensation qui en résulte est évacuée vers l'extérieur du véhicule et il est donc normal de voir une petite flaque d'eau sous le véhicule.

## Généralités sur la commande de la température et de l'humidité dans l'habitacle

Fermez complètement toutes les vitres.

### Réchauffement de l'habitacle

Orientez le flux d'air vers vos pieds. Par temps froid ou humide, orientez une partie de l'air vers le pare-brise et les vitres de portes.

### Refroidissement de l'habitacle

Orientez le flux d'air vers votre visage.

## OUIES D'AÉRATION

### Ouïes d'aération avant



E71942

# Contrat de licence d'utilisateur final

## Ouïes d'aération de deuxième rangée de sièges

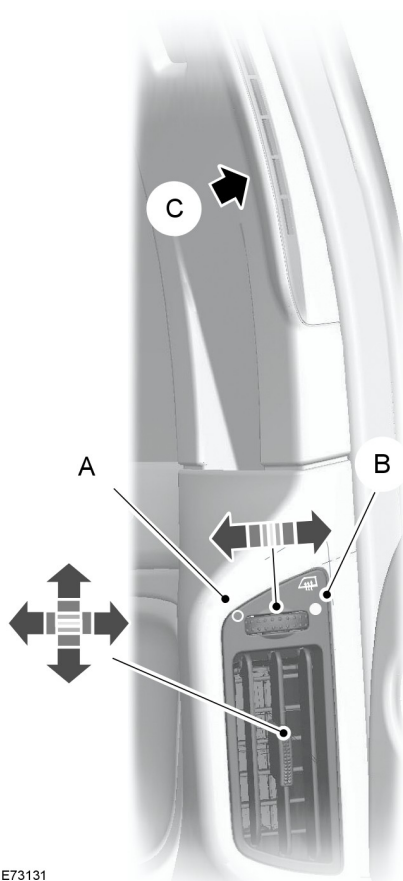

- A Débit de l'air à travers l'ouïe d'aération inférieure
- B Débit de l'air à travers l'ouïe d'aération supérieure
- C Ouïe d'aération supérieure

Utiliser les ouïes d'aération supérieures pour dégivrer ou désembuer les vitres latérales.

## Ouïes d'aération de troisième rangée de sièges

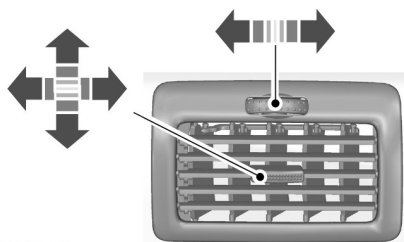

## CLIMATISATION MANUELLE

### Sélecteur de répartition d'air

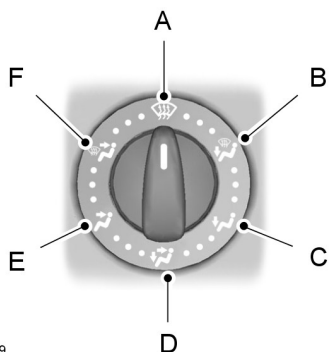

- A Pare-brise
- B Plancher et pare-brise
- C Plancher
- D Planche de bord et plancher

# Contrat de licence d'utilisateur final

- E Planche de bord
- F Planche de bord et pare-brise

La commande de répartition d'air peut être réglée sur n'importe quelle position intermédiaire.

## Soufflerie

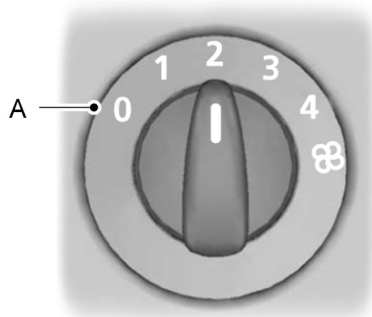

E75470

- A Arrêt

**Note :** Si vous mettez la soufflerie à l'arrêt, le pare-brise peut s'embuer.

## Ventilation en circuit fermé



Appuyer sur le bouton pour basculer entre la ventilation avec apport d'air extérieur et la ventilation en circuit fermé.

## Réchauffage rapide de l'habitacle

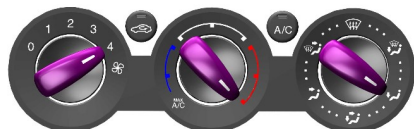

E71377

## Ventilation

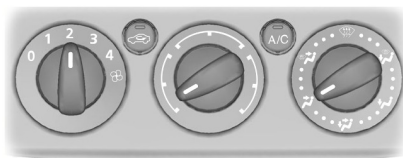

E71378

Régler les commandes de répartition d'air, de soufflerie et les voûes d'aération selon besoin.

## Climatisation

### Mise en marche et à l'arrêt de la climatisation

**A/C** Si vous coupez la ventilation, la climatisation se met également à l'arrêt. Lorsque vous rétablissez la ventilation, la climatisation se remet automatiquement en service.

### Abaissement de la température avec apport d'air extérieur

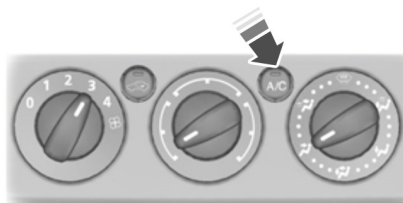

E71380

# Contrat de licence d'utilisateur final

## Réfrigérissement rapide de l'habitacle

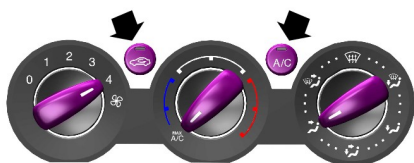

E71381

## Dégivrage et désembuage du pare-brise

**Note :** Mettre la climatisation en marche pour faciliter le désembuage du pare-brise et des vitres latérales.

**Note :** Régler la commande du dispositif de chauffage sur le niveau de chaleur maximal pour faciliter le dégivrage du pare-brise et des vitres latérales.

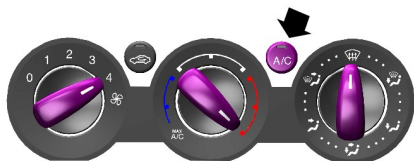

E71382

Vérifier que la soufflerie et la **climatisation** sont en marche. Le témoin du contacteur s'allume pendant le dégivrage et le désembuage.

Si vous placez la commande de répartition d'air sur une position autre que **A**, la climatisation **A/C** reste activée.

Vous pouvez activer et désactiver la climatisation et la ventilation en circuit fermé lorsque la commande de répartition d'air est sur la position **A**.

Au besoin, activer le pare-brise chauffant et la lunette arrière chauffante. Voir **Vitres chauffantes et rétroviseurs chauffants** (page 128).

**Note :** Pour dégivrer ou désembuer les vitres latérales arrière, régler les ouïes d'aération de deuxième rangée sur la position dégivrage et désembuage. Voir **Ouïes d'aération** (page 120).

## Diminution du taux d'humidité dans l'habitacle

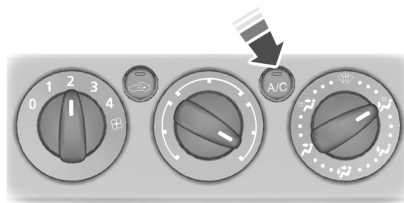

E71383

# Contrat de licence d'utilisateur final

## CLIMATISATION AUTOMATIQUE

### Zone double



E80737

### Zone triple



E70302

Votre véhicule est équipé d'un système double zone ou triple zone. Lorsque le système est en mode mono, toutes les zones de température sont rattachées à la zone conducteur. Lorsque le mode mono est désactivé, le système double zone

permet d'effectuer des réglages de température différents pour le côté conducteur et le côté passager. Dans les véhicules équipés d'un système triple zone, il est possible de régler une troisième température pour l'arrière de l'habitacle.

# Contrat de licence d'utilisateur final

Le système règle automatiquement la température, le débit et la répartition du flux d'air et les adapte en fonction des conditions de conduite et de la météorologie. Appuyer sur le bouton **AUTO** pour activer le mode auto.

**Note :** *Eviter de modifier les réglages lorsque l'intérieur du véhicule est extrêmement chaud ou froid. Le système se règle par rapport aux circonstances du moment automatiquement. Pour permettre un fonctionnement correct du système, les ouïes latérales et centrales doivent être totalement ouvertes.*

**Note :** *Lorsque la température ambiante est basse et que la climatisation est en mode AUTO, le flux d'air est dirigé vers le pare-brise et les vitres latérales tant que le moteur est froid.*

**Note :** *Consulter le Guide d'utilisation séparé pour plus de renseignements sur la climatisation automatique dans le cas des véhicules équipés d'un système combiné de navigation et de climatisation automatique.*

## Réglage de la température



E70304

La température peut être réglée entre 16°C (61°F) et 28°C (82°F) par pas de 0,5°C (1°F). En position **LO** (en dessous de 16°C [61°F]), le système assure un refroidissement permanent. En position **HI** (au-dessus de 28 °C [82°F]), il assure un chauffage permanent, sans maintenir une température constante.

## Mode mono

En mode mono, les réglages de température s'appliquent de la même manière au côté conducteur et au côté passager. Si la température est réglée à l'aide de la commande rotative du côté conducteur, les réglages s'appliquent aussi au côté passager. **MONO** apparaît sur l'affichage.

## Pour désactiver le mode mono

Sélectionner la température pour le côté passager à l'aide de la commande rotative du côté passager. Le mode mono se désactive et **MONO** disparaît de l'écran. La température côté conducteur reste inchangée. Les températures peuvent être réglées séparément des côtés conducteur et passager. Les températures sont indiquées sur l'affichage. La différence de température peut aller jusqu'à 4°C (8°F).

**Note :** *Si une différence de température supérieure à 4°C (8°F) est réglée, la température de l'autre côté est corrigée pour que la différence reste de 4°C (8°F).*

**Note :** *Si l'un des côtés est réglé sur **HI** ou **LO**, les deux côtés adoptent le réglage **HI** ou **LO**.*

## Pour réactiver le mode mono

**MONO**

Appuyer sur la touche **MONO**. **MONO** s'affiche et la température côté passager adopte la valeur réglée pour le côté conducteur.

## Soufflerie

## Vitesse élevée



# Contrat de licence d'utilisateur final

## Vitesse lente



Utiliser les boutons pour régler la vitesse de soufflerie.

La configuration de la soufflerie est indiquée sur l'affichage.



Pour revenir au mode auto, appuyer sur le bouton **AUTO**.

## Répartition d'air

Pour régler la répartition d'air, appuyer sur le commutateur approprié. Toutes les combinaisons de réglages peuvent être sélectionnées simultanément.

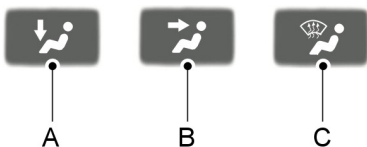

E70308

- A Plancher
- B Tableau de bord
- C Pare-brise

## Dégivrage et désembuage du pare-brise



Lorsque vous sélectionnez le dégivrage/désembuage du pare-brise, **A**, **B** et **C** sont désactivés automatiquement et la climatisation se met en marche. L'air extérieur entre dans le véhicule. La fonction de ventilation en circuit fermé est alors indisponible.

Les sélecteurs de la vitesse de soufflerie et de température fonctionnent automatiquement et ne peuvent pas être réglés manuellement. La soufflerie est réglée sur la vitesse maximum et la température sur **HI**.

Lorsque la fonction de dégivrage et désembuage du pare-brise est sélectionnée, les fonctions de pare-brise et de lunette arrière chauffants se mettent en marche automatiquement pendant un petit moment.

Pour revenir au mode auto, appuyer sur le bouton **AUTO**.

**Note :** *Pour dégivrer ou désembuer les vitres latérales arrière, régler les ouïes d'aération de deuxième rangée sur la position dégivrage ou désembuage. Voir **Ouïes d'aération** (page 120).*

## Mise en marche et à l'arrêt de la climatisation



Appuyer sur la touche et la maintenir enfoncée. **A/C OFF** (climatisation désactivée) ou **A/C ON** (climatisation activée) est indiqué sur l'affichage.

## Ventilation en circuit fermé



Appuyer sur le bouton pour commuter entre l'air extérieur et l'air recirculé.

# Contrat de licence d'utilisateur final

**Note :** Lorsque le système est en mode AUTO et que les températures intérieure et extérieure sont relativement élevées, le système sélectionne automatiquement la ventilation en circuit fermé afin d'optimiser le refroidissement de l'habitacle. Une fois la température sélectionnée atteinte, le système rétablit automatiquement l'air extérieur.

## Mise en marche et arrêt de la climatisation automatique

**Note :** En position arrêt, le système de chauffage, ventilation et climatisation pour l'avant et l'arrière de l'habitacle est désactivé et l'air recirculé est sélectionné.

### Zone double



E70980

Appuyer sur les boutons pour activer ou désactiver le système.

### Zone triple



A

E70312

Appuyer sur le bouton **A** pour activer ou désactiver le système.

## Climatisation arrière (climatisation automatique triple zone)

**Note :** Il s'agit d'un circuit de refroidissement uniquement. Il peut être utilisé pour le refroidissement de l'arrière de l'habitacle. Le système ne change pas le réglage arrière à une température supérieure à la moyenne des deux réglages de température avant.

**Note :** Lorsque la climatisation est désactivée, il n'est pas possible de régler une température pour l'arrière qui soit inférieure à la moyenne des deux réglages de température avant.

### Permutation entre le mode climatisation avant et arrière



E70313

Appuyer sur la touche et la maintenir enfoncée. Le symbole de climatisation arrière et les réglages arrière seront indiqués dans l'affichage.

Lorsque le système est en mode climatisation arrière, la température peut être sélectionnée à l'aide de la commande rotative côté conducteur.

# Contrat de licence d'utilisateur final

Pour revenir aux réglages avant, appuyer de nouveau sur le bouton. Si aucun bouton n'est maintenu enfoncé pendant quelques secondes, le système retourne automatiquement aux réglages avant.

## Température arrière

**Note :** Si vous réglez différentes températures pour les côtés conducteur et arrière, le mode mono sera désactivé.

**Note :** Lorsque vous appuyez sur le bouton **MONO**, les trois zones de température adoptent le réglage défini pour le côté conducteur.

## Activation et désactivation de la climatisation arrière



Lorsque le système est en mode climatisation arrière, utiliser le bouton pour activer et désactiver le système. **A/C OFF** (climatisation désactivée) ou **A/C ON** (climatisation activée) est indiqué sur l'affichage.

**Note :** Lorsque la climatisation avant est désactivée, la climatisation arrière n'est pas disponible.

## Soufflerie arrière

### Vitesse élevée



### Vitesse lente



Lorsque le système est en mode climatisation arrière, utiliser les boutons pour régler la vitesse de soufflerie.

La configuration de la soufflerie est indiquée sur l'affichage.



Lorsque le système est en mode climatisation arrière, appuyer sur le bouton **AUTO** pour revenir en mode auto. En mode auto, la soufflerie arrière est commandée automatiquement. **AUTO** apparaît sur l'affichage.

## Activation et désactivation de la climatisation automatique arrière

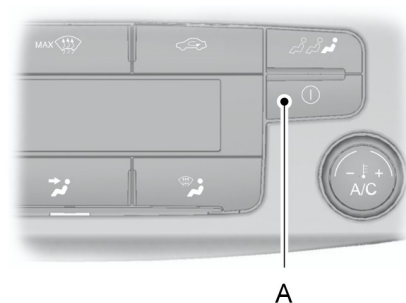

E70312

Lorsque le mode de climatisation arrière est sélectionné, appuyer sur le bouton **A** pour activer et désactiver la climatisation arrière uniquement.

## VITRES CHAUFFANTES ET RÉTROVISEURS CHAUFFANTS

### Vitres chauffantes

Utiliser les vitres chauffantes pour dégivrer ou désembuer le pare-brise ou la lunette arrière.

**Note :** Les vitres chauffantes ne fonctionnent que lorsque le moteur tourne.

# Contrat de licence d'utilisateur final

## Pare-brise chauffant



## Lunette arrière chauffante



## Rétroviseurs extérieurs chauffants

Les rétroviseurs extérieurs à commande électrique sont équipés d'un élément chauffant qui dégivre ou désembue le verre du rétroviseur. L'élément chauffant est activé automatiquement lorsque vous mettez en marche la fonction de lunette arrière chauffante.

## CHAUFFAGE AUXILIAIRE

### Chauffage de stationnement

#### AVERTISSEMENT



Le chauffage de stationnement ne doit pas être utilisé dans les stations-service, à proximité de sources de vapeurs ou de poussières combustibles ou encore dans un local fermé.

Le chauffage de stationnement fonctionne indépendamment du chauffage du véhicule en chauffant le circuit de liquide de refroidissement du moteur. Il est alimenté par le réservoir de carburant du véhicule. Vous pouvez aussi l'utiliser lorsque le véhicule est en mouvement pour aider le chauffage du véhicule à réchauffer plus rapidement l'habitacle.

A condition d'être correctement utilisé, le chauffage de stationnement offre les avantages suivants :

- Il préchauffe l'intérieur du véhicule.
- Il évite la formation de givre sur les vitres en cas de gel et évite tout problème de condensation.
- Il évite les démarrages à froid et permet au moteur de monter en température plus rapidement.

**Note :** Le chauffage de stationnement ne fonctionne que s'il y a au moins 7,5 litres (1,6 gallons) de carburant dans le réservoir et si la température ambiante est inférieure à 15°C (59°F). Le chauffage ne fonctionne pas si le niveau de charge de la batterie est bas.

**Note :** Le chauffage dépend de la température ambiante.

**Note :** Lorsque le chauffage de stationnement est activé, des fumées d'échappement peuvent s'échapper par les côtés du véhicule. Ceci est normal.

**Note :** Dans les véhicules à système de chauffage, ventilation et climatisation manuel, le chauffage de l'habitacle dépend des réglages de température, de répartition d'air et de ventilation.

Pour éviter une décharge de la batterie :

- Lorsque le chauffage de stationnement a effectué un cycle de chauffage, le cycle suivant de chauffage programmé ne s'effectue que si le moteur a été démarré entre-temps.
- Après un cycle de chauffage, conduire le véhicule pendant au moins la durée du cycle de chauffage.

### Programmation du chauffage de stationnement

**Note :** L'heure programmée est l'heure à laquelle vous souhaitez un véhicule chaud est prêt à partir, pas l'heure à laquelle le chauffage doit se mettre en marche.

# Contrat de licence d'utilisateur final

**Note :** Vous devez effectuer la programmation au moins 70 minutes avant l'heure souhaitée de mise en marche.

**Note :** Vous devez régler correctement la date et l'heure. Voir **Montre de bord** (page 147).

Pour programmer les heures de chauffage :



E70499

1. Appuyez sur la touche flèche vers la droite du volant pour accéder au menu principal.
2. Mettez en valeur **Réglages** avec les touches flèche vers le haut et le bas et appuyez sur la touche flèche vers la droite.
3. Mettez en valeur **Chauffage de stationnement** et appuyez sur la touche flèche vers la droite.

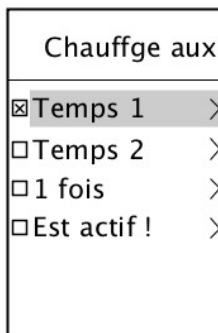

E74467

- Les fonctions **Program 1** (programme 1) et **Program 2** (programme 2) vous permettent de programmer jusqu'à deux cycles de mise en marche du chauffage pour chaque jour de la semaine. Ces heures restent mémorisées de sorte que le chauffage réchauffe le véhicule aux heures et jours définis chaque semaine.
- La fonction **One-Time** (une fois) vous permet de programmer un cycle de mise en marche du chauffage pour un jour spécifique.
- La fonction **Active now** (activer maintenant) permet de mettre en marche le chauffage automatiquement.

# Contrat de licence d'utilisateur final

## Programmation des fonctions Programme 1 et Programme 2

Heure 1	
[07:55]	>
<input type="checkbox"/> Lundi	
<input type="checkbox"/> Mardi	
<input checked="" type="checkbox"/> Mercredi	
<input type="checkbox"/> Jeudi	
<input type="checkbox"/> Vendredi	
∨	

E74468

1. Mettez en valeur **Programme 1** et appuyez sur la touche flèche vers la droite.
2. Mettez en valeur le jour où vous souhaitez que le chauffage réchauffe le véhicule.
3. Appuyez sur le bouton **OK** pour confirmer la sélection. Une croix apparaît dans la case adjacente pour montrer que ce jour a été sélectionné.
4. Procédez comme suit pour sélectionner tous les jours où le chauffage doit réchauffer le véhicule.
5. Pour définir l'heure à laquelle le véhicule doit être réchauffé, mettez en valeur l'heure en haut de l'affichage et appuyez sur la touche flèche vers la droite.
6. Appuyez sur le bouton **OK** : les heures clignotent. Utilisez les touches flèches vers le haut et vers le bas pour régler les valeurs individuelles et les touches flèches vers la gauche et vers la droite pour passer au réglage suivant ou précédent.
7. Une fois terminé, appuyez de nouveau sur la touche **OK** pour confirmer la sélection.

Chauffage aux Temps 1

07:55
01:12:2006
OK = Confirmer

E74469

Utiliser la fonction **Programme 2** (programme 2) pour définir un deuxième cycle, par exemple des heures différentes pour des jours différents ou deux fois le même jour. La méthode de programmation est la même que pour la fonction **Programme 1**.

### Programmation pour un activation unique du chauffage

1. Mettez en valeur **une fois** et appuyez sur la touche flèche vers la droite.
2. Appuyez sur le bouton **OK** : les heures clignotent. Utilisez les touches flèches vers le haut et vers le bas pour régler les valeurs individuelles et les touches flèches vers la gauche et vers la droite pour passer au réglage suivant ou précédent.
3. Une fois terminé, appuyez de nouveau sur la touche **OK** pour confirmer la sélection.

### Actif maintenant

Mettez en valeur **Actif maintenant** et appuyez sur la touche **OK**. Une croix apparaît dans la case adjacente pour montrer que le chauffage est activé.

# Contrat de licence d'utilisateur final

Pour désactiver le chauffage, mettez en valeur **Actif maintenant** et appuyez de nouveau sur la touche **OK**.

## Démarrage à distance

Le chauffage de stationnement peut être mis en marche et désactivé à une distance allant jusqu'à 500 mètres (1640 pieds) à l'aide de l'émetteur de télécommande fourni. Cette portée varie en fonction des conditions locales et du terrain, ainsi que de l'état de la pile. L'émetteur de télécommande indique si le signal a été reçu ou non. Le chauffage de stationnement fonctionne pendant 30 minutes maximum.

**Note :** *Le chauffage fonctionne entre 10 et 30 minutes en fonction de la température ambiante. L'habitacle se refroidira une fois la période de chauffage terminée. Il est par conséquent déconseillé d'effectuer un démarrage à distance plus de 30 minutes avant la conduite.*

**Note :** *La télécommande peut ne pas recevoir la confirmation d'une commande lorsque la distance par rapport au véhicule est importante.*

## Démarrage

Tenir l'émetteur avec l'antenne vers le haut et appuyer sur le bouton ON pendant au moins 2 secondes. La LED de l'émetteur s'allume en vert pour confirmer que le signal a été reçu.

## Mise à l'arrêt

Tenir l'émetteur avec l'antenne vers le haut et appuyer sur le bouton OFF pendant au moins 2 secondes. La LED de l'émetteur s'allume en rouge pour confirmer que le signal a été reçu.

## Démarrage à distance combiné au démarrage direct ou à la minuterie



E114360

Le démarrage à distance est intégré à la commande de chauffage normale. Les chauffages de stationnement mis en marche avec les fonctions de démarrage direct ou de minuterie peuvent être désactivés à l'aide de l'émetteur de télécommande et vice-versa.

## Feed-back au cours du démarrage et de la mise à l'arrêt

La LED de l'émetteur s'allume en vert pendant environ deux secondes. Ceci indique que le signal a été reçu par le véhicule et que le chauffage s'est mis en marche.

La LED de l'émetteur s'allume en rouge pendant environ deux secondes. Ceci indique que le signal a été reçu par le véhicule et que le chauffage s'est désactivé.

La LED de l'émetteur clignote en vert ou en rouge pendant environ deux secondes. Ceci indique que le signal n'a pas été transmis correctement. Répéter la transmission.

La LED de l'émetteur s'allume en orange pendant environ deux secondes avant de s'allumer en vert ou en rouge. Ceci indique que les piles de l'émetteur sont faibles et qu'elles doivent être remplacées.

# Contrat de licence d'utilisateur final

La LED de l'émetteur clignote en orange pendant environ 5 secondes. Ceci indique que le signal n'a pas été transmis. Les piles de l'émetteur sont déchargées et doivent être remplacées dès que possible.

## Remplacement de la pile de la télécommande

Veiller à mettre les vieilles piles au rebut de manière à respecter l'environnement. Obtenir des informations relatives au recyclage auprès des autorités locales.

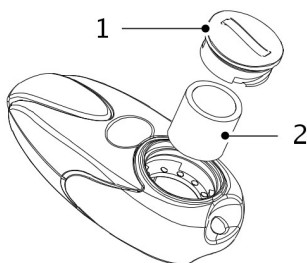

E114361

1. Insérer un tournevis ou un autre outil approprié dans la fente située au dos de la télécommande, et dévisser le couvercle du logement.

### ATTENTION



Ne pas toucher les contacts de la pile ou la carte de circuit imprimé avec le tournevis.

2. Dégager avec précaution la pile en faisant levier.
3. Installer une pile neuve (3,3 V du type CR1-3N) avec le + orienté vers le haut.
4. Remonter la télécommande.

## Programmation de l'émetteur

D'autres émetteurs peuvent être utilisés avec le système à distance, consulter un concessionnaire. Jusqu'à 3 télécommandes séparées au maximum peuvent être ajoutées. Lors de l'ajout d'émetteurs supplémentaires, ceux-ci doivent être programmés séparément.

**Note:** Le chauffage doit être désactivé lors de la programmation.

**Note:** La procédure de programmation peut être répétée aussi souvent que nécessaire. L'émetteur le plus anciennement programmé sera supprimé à chaque fois.

1. Installer la pile dans l'émetteur neuf.
2. Couper l'alimentation électrique du récepteur en déposant le fusible F32 de la boîte à fusibles du compartiment moteur. Voir **Tableau de spécification des fusibles** (page 239).
3. Attendre au moins 5 secondes.
4. Rétablir l'alimentation électrique du récepteur en replaçant le fusible, et appuyer sur le bouton OFF de l'émetteur neuf dans les 5 secondes qui suivent jusqu'à ce que le témoin à LED s'éteigne.
5. L'émetteur neuf est maintenant programmé.

## Chauffage à combustible (selon le pays)

### AVERTISSEMENT



Le chauffage à flamme ne doit pas être utilisé dans les stations-service, à proximité de sources de vapeurs ou de poussières combustibles ou encore dans un local fermé.

# Contrat de licence d'utilisateur final

Le chauffage à flamme permet d'augmenter la température du moteur et de réchauffer l'habitacle des véhicules à moteur diesel. Il est activé ou désactivé automatiquement en fonction de la température extérieure et de la température du liquide de refroidissement, sauf s'il a été désactivé. Lorsque le chauffage à carburant fonctionne, **Aux. Heater on** (chauffage en marche) est affiché dans l'afficheur multifonction. Voir **Affichages d'informations** (page 94).

Pour désactiver le chauffage à combustible :



E70499

1. Appuyez sur la touche flèche vers la droite du volant pour accéder au menu principal.
2. Mettez en valeur **Réglages** avec les touches flèche vers le haut et le bas et appuyez sur la touche flèche vers la droite.
3. Mettez en valeur **Chauffage auxiliaire** et appuyez sur la touche **OK** pour allumer ou éteindre le chauffage. Une croix apparaît dans la case lorsque le chauffage est activé.
4. Appuyez sur la touche flèche vers la gauche pour quitter le menu. Maintenir la touche fléchée gauche enfoncée pour revenir à l'affichage de l'ordinateur de bord.

## Chauffage auxiliaire diesel (selon le pays)

Le chauffage auxiliaire pour moteur diesel (chauffage électrique CTP) facilite le réchauffement de l'habitacle des véhicules à moteur diesel. Il est activé ou désactivé automatiquement en fonction de la température extérieure, de la température du liquide de refroidissement et de la charge de l'alternateur.

## S'ASSEOIR DANS LA POSITION CORRECTE

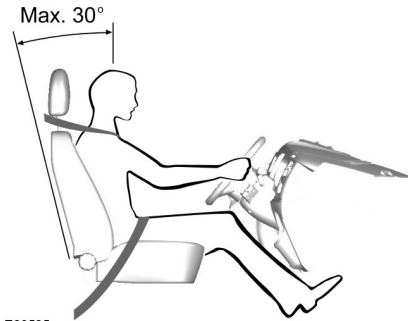

E68595

### AVERTISSEMENTS



Ne pas régler les sièges lorsque le véhicule est en mouvement.



Pour retenir le corps dans une position qui permet à l'airbag d'assurer une protection optimale, la ceinture de sécurité doit être correctement utilisée.

A condition d'être correctement utilisés, le siège, l'appui-tête, la ceinture de sécurité et les airbags assurent une protection optimale en cas de collision. Nous vous recommandons :

- de vous asseoir en position verticale avec la base de votre colonne vertébrale le plus en arrière possible.
- de ne pas incliner le dossier à plus de 30 degrés.
- de régler l'appui-tête de telle sorte que son sommet soit au niveau du sommet de votre tête et aussi avancé que possible tout en restant confortable.

- de maintenir une distance suffisante entre vous et le volant. Nous recommandons de maintenir une distance minimale de 250 mm entre votre sternum et le couvercle d'airbag.
- de tenir le volant avec les bras légèrement pliés.
- de plier légèrement les jambes de manière à pouvoir appuyer à fond sur la pédale de frein.
- de positionner la partie épaulière de la ceinture de sécurité sur le centre de votre épaule et de bien ajuster la partie ventrale sur vos hanches.

Faites en sorte de trouver une position de conduite confortable et d'être en mesure de conserver la maîtrise totale du véhicule.

## SIÈGES À RÉGLAGE MANUEL

### Avance et recul des sièges

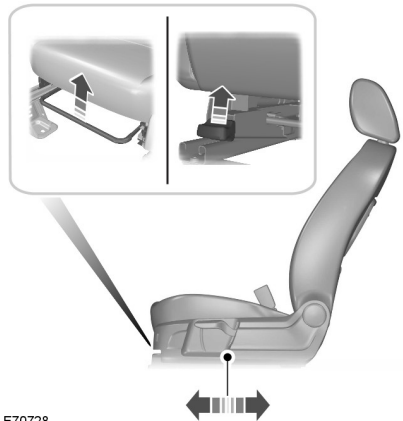

# Sièges

## AVERTISSEMENT

 Après avoir relâché le levier, essayer de déplacer le siège vers l'arrière et l'avant pour confirmer qu'il est complètement engagé dans son verrouillage.

## Réglage du support lombaire



E70729

## Réglage de la hauteur du siège conducteur

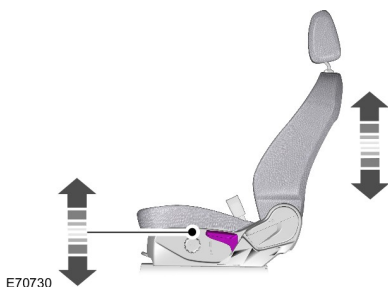

E70730

## Réglage de l'inclinaison du dossier de siège

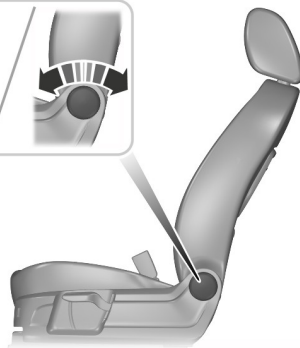
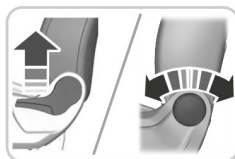

E70731

## SIÈGES À RÉGLAGE ÉLECTRIQUE

### Siège à réglage électrique 2 voies

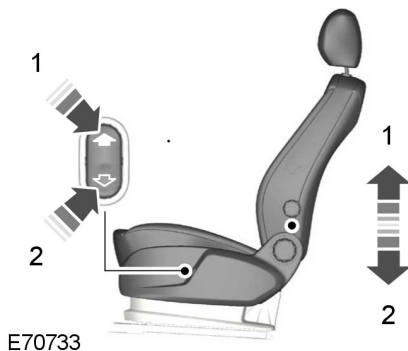

E70733

# Sièges

## Siège à réglage électrique 8 voies

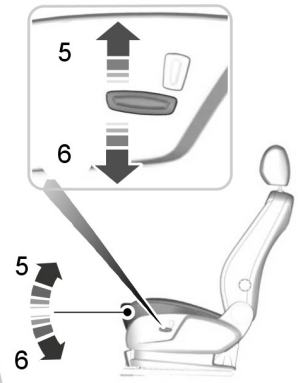
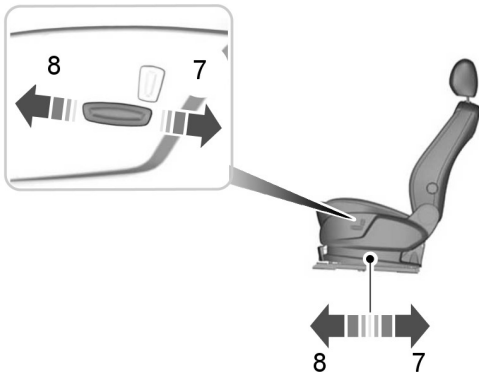
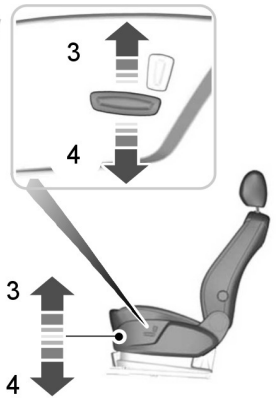
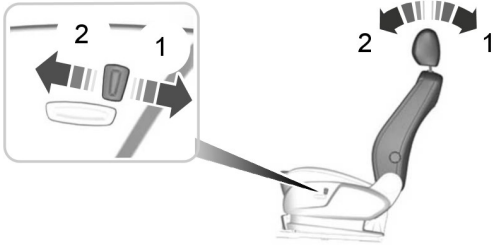

E70734

# Sièges

## APPUIS-TÊTE

### Réglage de l'appui-tête

#### AVERTISSEMENTS

- ⚠ Relever l'appui-tête arrière lorsque le siège concerné est occupé par un passager.
- ⚠ Toujours retirer l'appui-tête du siège arrière sur lequel a été installé un siège de sécurité enfant face à la route.

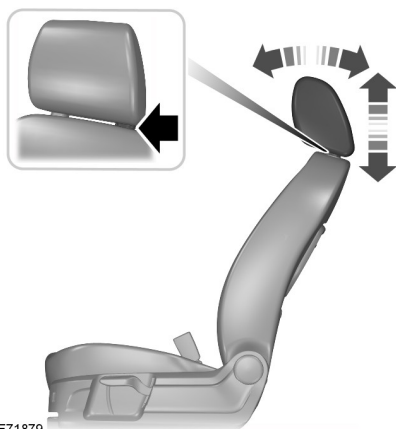

Régler l'appui-tête de façon à ce que son sommet soit au niveau du sommet de la tête du conducteur et aussi avancé que possible, tout en restant confortable.

### Dépose de l'appui-tête

Appuyer sur les boutons de verrouillage et déposer l'appui-tête.

## SIÈGES ARRIÈRE

### Sièges de deuxième rangée

#### Avance et recul des sièges

#### AVERTISSEMENT

- ⚠ Après avoir lâché le levier, essayez de faire bouger le siège vers l'avant et l'arrière pour vous assurer qu'il est complètement engagé dans son verrou.



# Sièges

## Réglage des dossiers de sièges

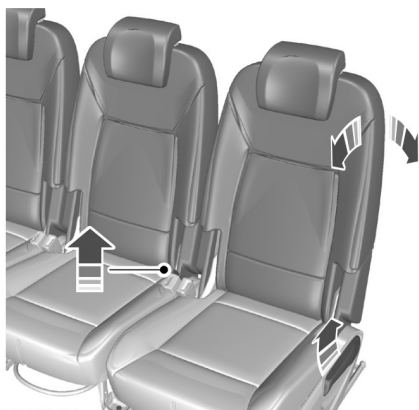

E72645

Pour incliner le dossier, tirer le levier (sièges extérieurs) ou sur la sangle (siège central) et appuyer sur le dossier jusqu'à ce qu'il atteigne la position souhaitée.

Pour relever le dossier de siège, tirer le levier vers le haut et pousser le coussin de siège vers l'avant en utilisant le poids du corps.

### Position d'entrée facile (Véhicules avant sièges de troisième rangée uniquement)

**Note :** Il est possible de faire avancer les sièges extérieurs pour permettre l'accès aux sièges de troisième rangée.



E72704

1. Tirer le levier une fois. Rabattre le dossier de siège vers l'avant dans la position illustrée et faire glisser l'ensemble du siège vers l'avant.

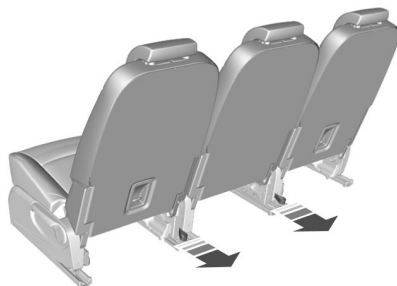

E72706

2. Pour sortir du véhicule depuis les sièges de la troisième rangée, tirer sur la boucle au dos du siège de deuxième rangée.
3. Pour ramener le siège en position assise, le faire glisser vers l'avant. Le siège s'arrête automatiquement à mi-course.

# Sièges

4. Redresser le dossier jusqu'à ce qu'il s'engage.
5. Pour repousser davantage le siège vers l'arrière, tirer sur le levier situé sous l'avant du siège et le faire glisser vers l'arrière.

## Rabattement des dossiers de sièges vers le bas

### AVERTISSEMENT

 En rabattant les dossiers, veiller à les tenir afin de ne pas se coincer les doigts entre le dossier et l'armature du siège.

1. Abaisser les appuis-tête. Voir **Appuis-tête** (page 138).
2. Faire glisser les sièges le plus loin possible vers l'arrière.
3. Insérer la ceinture de sécurité centrale dans la retenue au pavillon. Voir **Bouclage des ceintures de sécurité** (page 33).



E72705

4. Sur les sièges extérieurs, tirer le levier et placer le dossier en position inclinée.

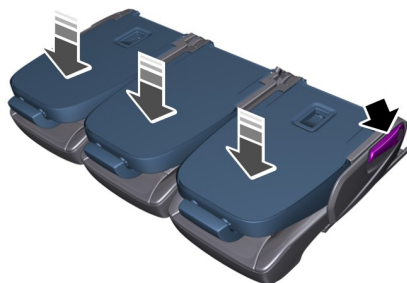

E72646

5. Tirer de nouveau le levier et rabattre le dossier.
6. Sur le siège central, tirer la boucle entre l'assise et le dossier du siège et rabattre le dossier.
7. Pour verrouiller les dossiers en position rabattue, tirer à nouveau le levier ou la boucle et appuyer fermement sur le dossier jusqu'à ce qu'il se verrouille.

Pour ramener le siège en position d'assise, tirer le levier ou la boucle et redresser le siège jusqu'à ce qu'il se verrouille.

## Sièges de troisième rangée

### AVERTISSEMENT

 Ne pas prendre place sur un siège de troisième rangée si le siège devant lui est rabattu à plat.

## Avance et recul des sièges (Galaxy)

### AVERTISSEMENT

 Après avoir lâché le levier, essayez de faire bouger le siège vers l'avant et l'arrière pour vous assurer qu'il est complètement engagé dans son verrou.

# Sièges



E72647

## Réglage des dossiers de sièges (Galaxy)



E75381

Pour incliner le dossier, tirer la sangle et exercer une pression sur le dossier jusqu'à la position souhaitée.

Pour redresser le dossier, tirer la sangle et laisser le dossier revenir à la position verticale.

## Rabattement à plat des sièges

### AVERTISSEMENT



En rabattant les dossiers, veiller à les tenir afin de ne pas se coincer les doigts entre le dossier et l'armature du siège.

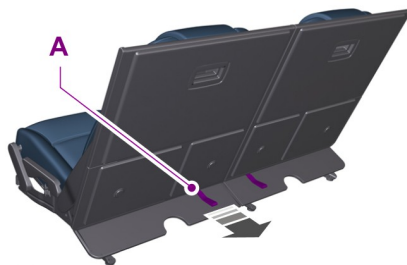

E152858

1. Tirer sur la boucle A à l'arrière du coussin de siège.



E72707

2. Le coussin de siège se retourne automatiquement et repose à plat sur le plancher (1). Le dossier de siège se rabat automatiquement vers le bas.

# Sièges

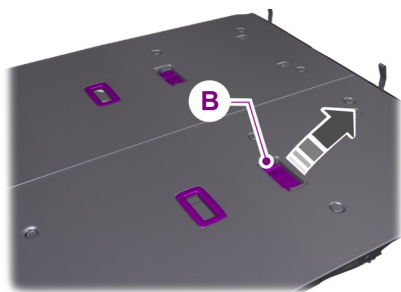

E153934

3. Pour replacer le siège en position assise. Rabattre le tapis en moquette, saisir la poignée (B) et tirer le dossier vers le haut, puis vers l'arrière.
4. Rabattre le coussin de siège et le verrouiller dans cette position.

## Création d'un plancher plat pour le chargement

### AVERTISSEMENT



Avant de poser le chargement sur les sièges rabattus à plat, toujours rabattre le tapis en moquette vers l'avant pour couvrir les sièges rabattus.

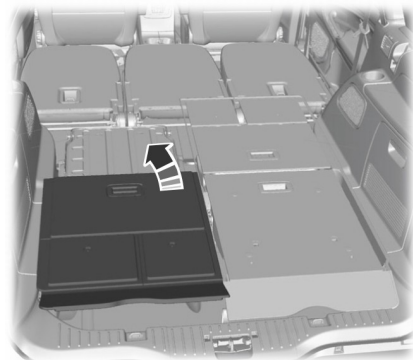

E153404

Le tapis en moquette est maintenu en place par des aimants. Le rabattre vers l'avant pour couvrir les sièges rabattus.

**Note :** Si seuls les sièges de troisième rangée sont rabattus à plat, rabattre les tapis vers l'avant pour recouvrir la base des sièges de deuxième rangée. Les petits rabats à l'avant du tapis doivent reposer à la verticale contre les dossiers des sièges de deuxième rangée.

## SIÈGES CHAUFFANTS

**Note :** L'utilisation de cette fonction alors que le moteur est arrêté décharge la batterie.



E70601

# Sièges

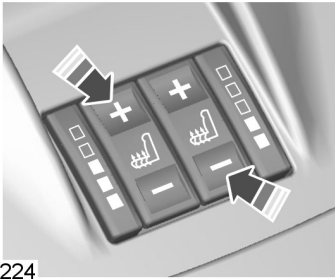

E71224

**Note :** Le nombre de témoins allumés près de la touche indique le palier sélectionné.

**Note :** Le réglage de chauffage est indiqué en rouge.

**Note :** Lorsqu'aucun témoin n'est allumé, le chauffage est à l'arrêt.

**Note :** Seuls les réglages de siège avant sont mémorisés lorsque vous coupez le contact.

## Augmenter et baisser la température

Appuyer sur la touche adéquate et la maintenir enfoncée, ou appuyer sur cette touche de manière répétée pour sélectionner la température souhaitée.

## SIÈGES VENTILÉS

**Note :** L'utilisation de cette fonction alors que le moteur est arrêté décharge la batterie.



E70601



E70602

**Note :** Le nombre de témoins allumés près de la touche indique le palier sélectionné.

**Note :** Le réglage de la ventilation est indiqué en bleu.

**Note :** Lorsqu'aucun témoin n'est allumé, la ventilation est à l'arrêt.

**Note :** Les réglages restent en mémoire après la coupure du contact.

**Note :** Pendant la ventilation du siège, le chauffage peut se déclencher automatiquement. Ceci permet d'éviter que la veine d'air ne devienne trop froide.

# Sièges

**Note :** L'air circulant dans l'habitacle est utilisé pour ventiler les sièges. L'effet de refroidissement dépend donc de la température de l'habitacle. Mettre en marche la climatisation au besoin et régler la répartition de l'air sur "plancher". Voir **Contrat de licence d'utilisateur final** (page 120).

## Augmenter et baisser la température

Appuyer sur la touche adéquate et la maintenir enfoncée, ou appuyer sur cette touche de manière répétée pour sélectionner la température souhaitée.

## ACCOUDOIR DE SIÈGE AVANT

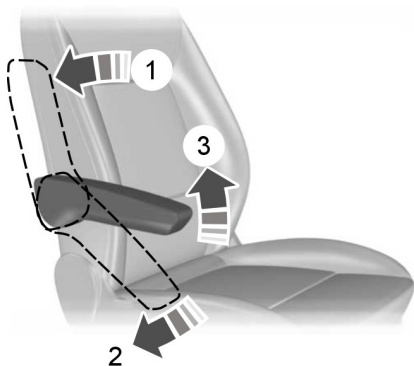

E95256

# Fonctions de confort

## PARE-SOLEILS

### Vitres latérales

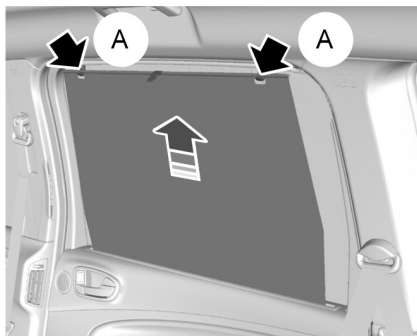

E74809

Tirer le rideau vers le haut et l'attacher aux crochets (A).

### Toit (Galaxy)

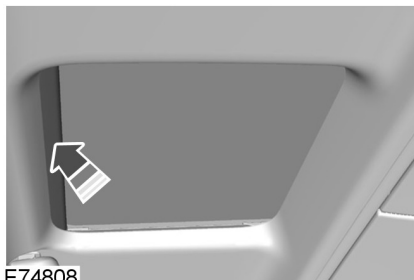

E74808

### Toit (S-MAX)

#### AVERTISSEMENT



N'actionner le store pare-soleil que s'il est exempt d'obstruction.

**Note:** Lorsque ce commutateur est utilisé trop souvent en peu de temps, le système peut ne plus fonctionner pendant un moment afin d'éviter une détérioration par surchauffe.

**Note:** Le store pare-soleil ne peut fonctionner que lorsque le contact est établi.

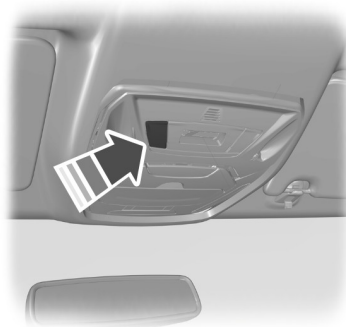

E125025

Le store pare-soleil se commande à l'aide d'un commutateur placé entre les pare-soleil.

# Fonctions de confort

## Ouverture et fermeture du store pare-soleil

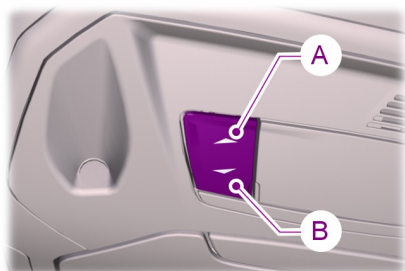

E125146

- A Appuyer sur le commutateur pour fermer la vitre.
- B Appuyer sur le commutateur pour ouvrir la vitre.

## Ouverture et fermeture automatiques du store pare-soleil

Appuyer sur le commutateur jusqu'au deuxième point de commande et le relâcher. Appuyer de nouveau dessus pour arrêter le store.

**Note :** *S'il ne fonctionne pas correctement, suivre la procédure de réapprentissage ci-dessous.*

## Fonction anti-pincement

### AVERTISSEMENTS



La fonction anti-pincement est désactivée jusqu'à ce que vous ayez réinitialisé la mémoire en suivant la procédure de réapprentissage.



Une fermeture sans précaution du store pare-soleil peut annuler la fonction anti-pincement et causer des blessures.

Le store pare-soleil s'arrête automatiquement pendant l'ouverture et la fermeture et recule légèrement si un obstacle est rencontré.

## Réapprentissage du store pare-soleil

### AVERTISSEMENT



La fonction anti-pincement n'est pas active pendant cette procédure. Veiller à ce qu'il n'y ait pas d'obstacle sur la course du store pare-soleil.

**Note :** *Le processus de réapprentissage ne doit pas démarrer plus de 30 secondes après l'établissement du contact.*

Si le store pare-soleil ne s'ouvre ou ferme plus correctement, suivre la procédure de réapprentissage suivante :

1. Appuyer deux fois sur le commutateur **B** jusqu'au premier point de commande et le relâcher dans les 2 secondes.
2. Appuyer deux fois sur le commutateur **A** jusqu'au premier point de commande et le relâcher dans les 2 secondes.
3. Appuyer sur le commutateur **B** jusqu'au premier point de commande et le maintenir dans cette position jusqu'à ce que le store s'ouvre complètement.
4. Appuyer sur le commutateur **B** jusqu'au premier point de commande et le maintenir dans cette position jusqu'à ce que le store se ferme complètement.

Si l'étape 2 n'est pas terminée dans les 15 secondes qui suivent, la fonction de réapprentissage s'interrompt. Couper le contact, patienter 30 secondes supplémentaires, puis rétablir le contact. Répéter la procédure une nouvelle fois depuis le début.

# Fonctions de confort

Confirmer que le réapprentissage a été complètement réalisé en utilisant les fonctions d'ouverture et fermeture automatique.

## RÉGLAGE DE L'INTENSITÉ D'ÉCLAIRAGE DU COMBINÉ DES INSTRUMENTS

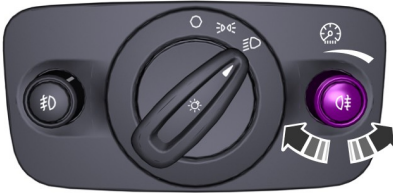

E70723

## MONTRE DE BORD

**Note :** Certains systèmes d'aide à la navigation règlent automatiquement la date et l'heure de la montre de bord au moyen de signaux GPS.

**Note :** Voir **Généralités** (page 94).

1. Dans le menu principal, sélectionner la fonction horloge.
2. Sélectionner l'option requise.
3. Appuyer sur **OK**.
4. A l'aide des touches fléchées droite, gauche, haut et bas, sélectionner et changer la valeur.
5. Appuyer sur **OK**.

## ALLUME-CIGARES

### ATTENTION

- ! Si vous utilisez la prise lorsque le moteur est arrêté, il est possible que la batterie se décharge.
- ! Ne pas maintenir l'élément chauffant de l'allume-cigares enfoncé.

**Note :** Etablir le contact pour utiliser l'allume-cigares. Il peut être utilisé jusqu'à 30 minutes après coupure du contact.

**Note :** Il est possible d'utiliser la prise pour alimenter des équipements électriques de 12 volts d'une intensité maximale de 15 ampères. Utiliser uniquement les connecteurs pour accessoires Ford ou les connecteurs prévus pour une utilisation avec des prises de type SAE.

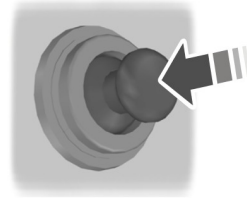

E72972

Enfoncer l'élément chauffant pour utiliser l'allume-cigares. Il est éjecté automatiquement.

# Fonctions de confort

## CENDRIER

### Cendrier avant

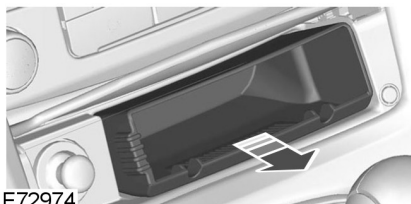

Pour vider le cendrier, le sortir complètement de son logement.

### Cendrier arrière



Pour déposer le cendrier, l'ouvrir, appuyer dessus contre la force du ressort et le retirer.

## POINTS D'ALIMENTATION AUXILIAIRE

### ATTENTION

⚠ Si vous utilisez la prise lorsque le moteur est arrêté, il est possible que la batterie se décharge.

**Note:** Il est possible d'utiliser la prise lorsque le contact est coupé.

**Note:** Il est possible d'utiliser la prise pour alimenter des équipements électriques de 12 volts d'une intensité maximale de 15 ampères. Utiliser uniquement les connecteurs pour accessoires Ford ou les connecteurs prévus pour une utilisation avec des prises type SAE.

### S-Max



### Galaxy



## PORTE-GOBELETS

### AVERTISSEMENT

⚠ Ne pas placer des boissons chaudes dans les porte-gobelets lorsque le véhicule est en mouvement.

# Fonctions de confort

## Tablettes de dossier

### AVERTISSEMENT



Ne pas utiliser les tablettes lorsque le véhicule est en mouvement. Veillez à ce que les tablettes soient fixées en position abaissée avant de prendre la route.

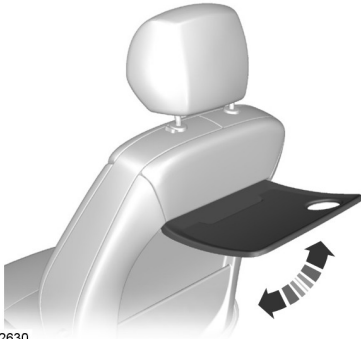

E72630

## BOÎTE À GANTS

### Boîte à gants réfrigérée

**Note :** La boîte à gants peut être refroidie en utilisant l'air froid fourni par la climatisation.

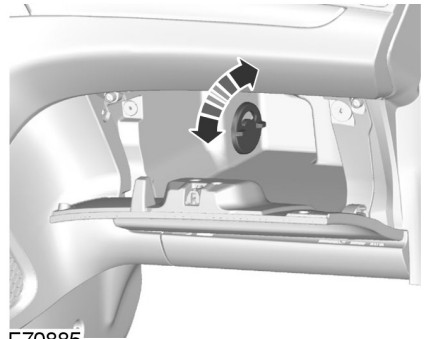

E70885

## CASIERS DE RANGEMENT

### AVERTISSEMENT



Ne pas conduire avec le couvercle du compartiment de rangement ouvert. S'assurer que le couvercle est bien fermé avant de prendre la route.

### ATTENTION



Ne pas conserver des produits et des liquides sensibles à la chaleur dans le compartiment de rangement.

## Compartiments de rangement avant

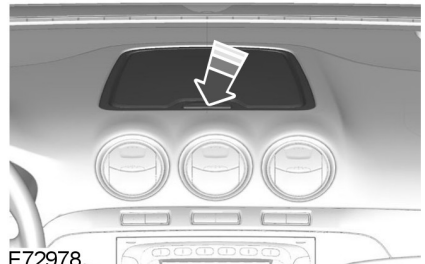

E72978

## Fonctions de confort

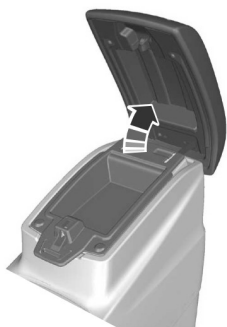

E73704



E72905

### Compartiment de rangement sous le siège

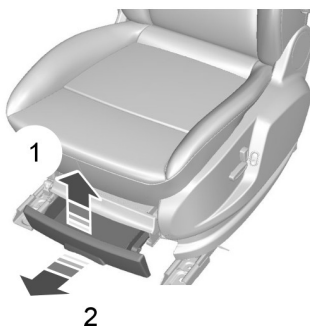

E72981

### Compartiments de rangement au pavillon

#### AVERTISSEMENT



Ne pas placer des objets lourds dans les compartiments de rangement au pavillon.

#### ATTENTION



Ne pas dépasser les charges maximales autorisées s'élevant à 1 kilogramme pour le petit casier et 2 kilogrammes pour le grand casier.

## Fonctions de confort

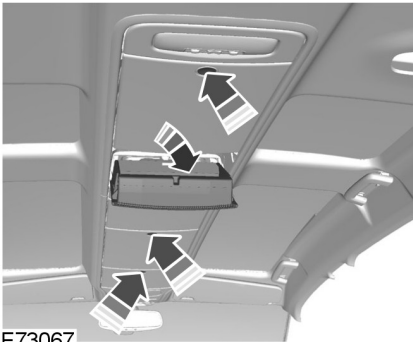

E73067

### Compartiment de rangement sous le plancher

#### AVERTISSEMENT

 Si vous souhaitez installer un siège enfant avec un pied de soutien, consultez le site Web ou les instructions d'installation du fabricant du siège. Vous devez vous assurer que le siège enfant est compatible avec votre véhicule. Vérifiez toute instruction d'installation spéciale concernant la dépose du revêtement de compartiment de rangement sous le plancher ou la position de la deuxième rangée de sièges. Voir **Positionnement du siège de sécurité enfant** (page 24).

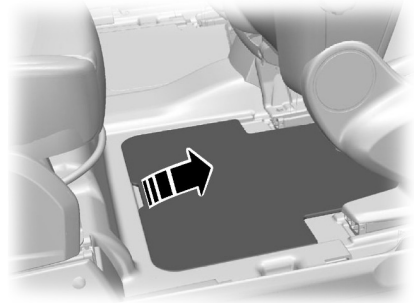

E72585

### Véhicules avec système audio premium

#### ATTENTION

 Ne pas essayer d'ouvrir le couvercle côté gauche.

### VIDE-POCHES

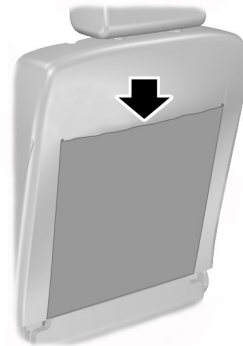

E74686

# Fonctions de confort

## TABLETTES AU DOS DES SIÈGES

### AVERTISSEMENT



Ne pas utiliser les tablettes lorsque le véhicule est en mouvement. Veillez à ce que les tablettes soient fixées en position abaissée avant de prendre la route.



E72630

## PORTE-VERRE

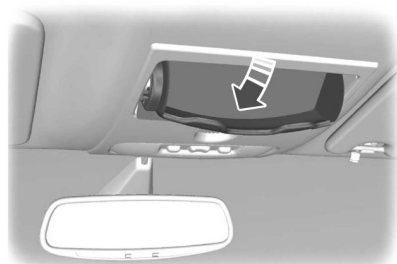

E75193

## FONCTION DE MÉMORISATION

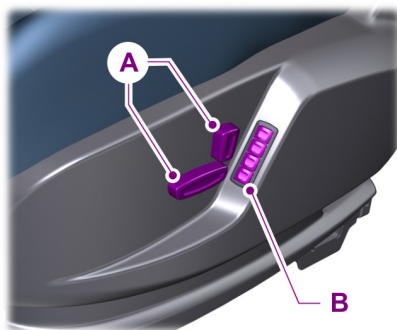

E86768

- A Commandes de réglage de siège
- B Touches de présélection de mémoire

Possibilité de mémoriser jusqu'à 4 positions du siège conducteur et des rétroviseurs. Il est possible également de mémoriser le réglage préféré de la fonction d'inclinaison du rétroviseur en marche arrière.

### Définition d'une présélection

#### Réglage passif

Le véhicule mémorise les positions du siège conducteur et des rétroviseurs pour jusqu'à 4 télécommandes ou clés passives. Au prochain déverrouillage du véhicule, le siège et les rétroviseurs adopteront la dernière position utilisée.

Chaque fois que vous coupez le contact, les réglages actuels du siège et des rétroviseurs sont enregistrés dans la télécommande ou la clé passive utilisée.

#### Réglage actif

1. Etablir le contact.

## Fonctions de confort

2. Régler le siège et les rétroviseurs sur la position souhaitée.
3. Appuyer sur la touche de présélection souhaitée **B** et la maintenir enfoncée jusqu'à ce qu'une tonalité de confirmation unique se fasse entendre.
1. Mettre la clé de contact sur la position **II**.
2. Actionner la commande de réglage de siège pour le déplacer dans la direction choisie jusqu'à ce qu'il s'arrête. Un clic se fait entendre.

### Rappel d'une position de siège en mémoire

**Note :** Pour stopper le mouvement du siège pendant un rappel, appuyer sur n'importe quelle commande de réglage du siège conducteur, n'importe quelle touche de mémoire ou n'importe quelle commande de rétroviseur. Le mouvement du siège cesse également au démarrage du véhicule.

### Rappel passif

**Note :** Si plus d'une clé passive se trouve dans la zone de détection, la fonction de mémoire choisit les réglages de la première clé en mémoire.

Si vous déverrouillez le véhicule à l'aide de la télécommande ou que vous tirez la poignée de porte conducteur et qu'une clé passive se trouve dans la zone de détection, le siège et les rétroviseurs adoptent les positions enregistrées dans cette télécommande ou clé passive.

### Rappel actif

Appuyer sur la touche de présélection correspondant à la position de conduite souhaitée. Le siège et les rétroviseurs adoptent la position enregistrée dans cette présélection.

### Réinitialisation de la mémoire

Si le réglage de position du siège est interrompu (par ex. en raison de la présence d'un obstacle ou d'une coupure de l'alimentation électrique), il est nécessaire de réinitialiser la mémoire.

**Note :** S'assurer que tous les accessoires électriques sont éteints.

3. Relâcher la commande de réglage de siège et appuyer immédiatement sur le contacteur et le maintenir dans la même direction pendant au moins 3 secondes. Le maintenir jusqu'à ce que le siège s'arrête en butée mécanique et qu'un clic se fasse entendre.
4. Relâcher la commande de réglage du siège.
5. Actionner cette même commande de réglage de siège dans la direction opposée pendant au moins 3 secondes. Le maintenir jusqu'à ce que le siège s'arrête en butée mécanique et qu'un clic se fasse entendre.

## RÉTROVISEUR DE SURVEILLANCE



E75192

## CHARGEUR DE CD

Cela est situé sous le siège passager avant.

# Fonctions de confort

---

## **PRISE D'ENTRÉE AUXILIAIRE**

La prise se trouve dans la boîte à gants ou dans la console centrale. Voir **Prise d'entrée auxiliaire (AUX IN)** (page 315).

## **PORT USB**

La prise se trouve dans la boîte à gants ou dans la console centrale. Voir **Connectivité** (page 345).

# Démarrage et arrêt du moteur

## GÉNÉRALITÉS

### Conseils généraux

Si la batterie a été débranchée, il se peut que le véhicule présente des caractéristiques d'agrément de conduite inhabituelles sur environ 8 kilomètres (5 miles) suite au rebranchement de la batterie.

Ceci se produit car le système de gestion moteur doit se synchroniser de nouveau avec le moteur. Veuillez ignorer toutes caractéristiques d'agrément de conduite inhabituelles.

### Démarrage du véhicule en le tirant ou en le poussant

#### AVERTISSEMENT



Pour éviter de l'endommager, ne démarrez pas votre véhicule en le tirant ou en le poussant. Utilisez des câbles d'appoint et une batterie d'appoint. Voir **Démarrage du véhicule à l'aide de câbles volants** (page 271).

## COMMUTATEUR D'ALLUMAGE

#### AVERTISSEMENT



Ne jamais remettre la clé à la position **0** ou **I** lorsque le véhicule se déplace.



E72128

**0** Le contact est coupé.

**I** Le contact est coupé et les principaux circuits électriques sont hors tension.

**Note :** *Pour ne pas décharger la batterie, ne pas laisser la clé de contact trop longtemps dans cette position.*

**II** Le contact est établi. Tous les circuits électriques sont opérationnels. Allumage des témoins et indicateurs. C'est la position de la clé pendant la conduite. C'est aussi la position à utiliser en cas de remorquage du véhicule.

**III** Le démarreur est activé. Relâcher la clé dès le démarrage du moteur.

## DÉMARRAGE SANS CLÉ

#### AVERTISSEMENTS



Le système de démarrage sans clé peut ne pas fonctionner si la clé se trouve près d'objets métalliques ou de dispositifs électroniques comme des téléphones mobiles.



Toujours contrôler que l'antivol de direction est désactivé avant de déplacer le véhicule. Voir **Verrou de direction** (page 157).

**Note :** *Le contact peut se couper automatiquement après un certain temps si le véhicule est abandonné sans surveillance alors que le contact est mis. Cela évite que la batterie du véhicule se décharge.*

**Note :** *Une clé passive valide doit être présente dans l'habitacle pour établir le contact et faire démarrer le moteur.*

**Note :** *Pour faire démarrer le moteur, vous devrez aussi appuyer sur la pédale de frein ou d'embrayage selon le type de boîte de vitesses.*

# Démarrage et arrêt du moteur



E85766

## Contact établi

Appuyer une fois sur le bouton. Tous les circuits électriques sont opérationnels, les témoins et indicateurs s'allument.

## Démarrage avec une boîte de vitesses manuelle

**Note :** Si vous relâchez la pédale d'embrayage pendant le démarrage du moteur, le démarreur cesse de fonctionner et le circuit de bord revient en mode contact établi.

1. Appuyez à fond sur la pédale d'embrayage.
2. Appuyer brièvement sur le bouton.
3. Si le moteur ne démarre pas, enfoncer complètement les pédales de frein et d'embrayage.

## Démarrage avec une transmission automatique

**Note :** Si vous relâchez la pédale de frein pendant le démarrage du moteur, le démarreur cesse de fonctionner et le circuit de bord revient en mode contact établi.

1. Mettre le levier sélecteur de transmission en position P ou N.
2. Appuyer à fond sur la pédale de frein.
3. Appuyer brièvement sur le bouton.

## Démarrage d'un moteur diesel

**Note :** Le lancement du moteur ne commence qu'une fois que le cycle de préchauffage est terminé. Ceci peut prendre plusieurs secondes par temps extrêmement froid.

**Note :** Gardez la pédale de frein ou d'embrayage enfoncée jusqu'à ce que le lancement du moteur commence.

## Démarrage impossible

Le système de démarrage passif ne fonctionne pas si :

- Les fréquences de clé passive sont brouillées.
- La pile de la clé passive est déchargée.

Si le moteur ne peut pas être lancé, procéder comme suit.

## Type 1



E87382

1. Tenir la clé près de l'enveloppe de la colonne de direction exactement comme illustré.
2. Une fois la clé dans cette position, vous pouvez utiliser le bouton pour établir le contact et lancer le moteur.

# Démarrage et arrêt du moteur

## Type 2

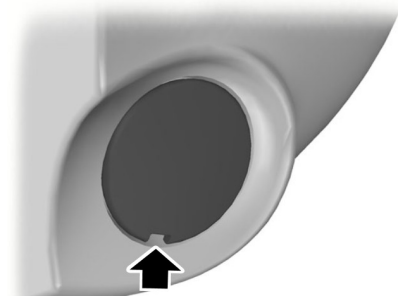

E87381

1. Dégager avec précaution le couvercle en faisant levier.

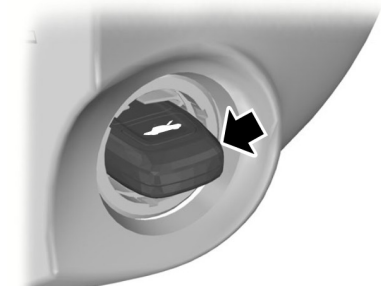

E85767

2. Insérer la clé dans le support de clé.



E85766

3. Une fois la clé insérée, vous pouvez appuyer sur le bouton pour établir le contact et lancer le moteur.

### Arrêter le moteur lorsque le véhicule est à l'arrêt

**Note :** Le contact, tous les circuits électriques, les témoins et indicateurs sont coupés/éteints.

### Transmission manuelle

Appuyer brièvement sur le bouton.

### Transmission automatique

1. Mettre le levier sélecteur de transmission en position P.
2. Appuyer brièvement sur le bouton.

### Arrêter le moteur lorsque le véhicule se déplace

#### AVERTISSEMENT



Arrêter le moteur alors que le véhicule se déplace encore peut entraîner une diminution des capacités de freinage et de la direction assistée. La direction n'est pas verrouillée mais un effort plus grand est nécessaire. Lorsque le contact est coupé, certains circuits électriques, témoins et indicateurs peuvent aussi être coupés.

Appuyer sur le bouton et le maintenir enfoncé pendant deux secondes ou appuyer dessus trois fois en trois secondes.

### VERROU DE DIRECTION

#### AVERTISSEMENT



Toujours contrôler que la direction est déverrouillée avant de déplacer le véhicule.

# Démarrage et arrêt du moteur

## Véhicules sans démarrage sans clé

Pour activer l'antivol de direction :

1. Retirer la clé du commutateur de démarrage.
2. Tourner le volant.

## Véhicules avec démarrage sans clé

**Note :** L'antivol de direction ne s'active pas si le contact est établi ou si le véhicule se déplace.

Votre véhicule est équipé d'un antivol de direction à commande électronique. Il fonctionne automatiquement.

L'antivol de direction est activé au bout d'une courte durée une fois que vous avez garé votre véhicule et que la clé passive est hors du véhicule.

### Pour activer l'antivol de direction

Etablir le contact, ou :

Véhicules avec transmission automatique

- Appuyez sur la pédale de frein.

Véhicules avec boîte de vitesses manuelle

- Appuyez sur la pédale d'embrayage.

## DÉMARRAGE D'UN MOTEUR À ESSENCE

**Note :** Vous ne pouvez actionner le démarreur que pendant une durée limitée, par exemple 10 secondes. Le nombre de tentatives de démarrage est limité à six environ. Une fois cette limite atteinte, le système interdit tout autre essai pendant une durée déterminée, par exemple 30 minutes.

## Moteur froid ou chaud

### Véhicules avec boîte de vitesses manuelle

**Note :** Ne pas toucher la pédale d'accélérateur.

**Note :** Si vous relâchez la pédale d'embrayage pendant le démarrage du moteur, le démarreur peut cesser de fonctionner et le circuit de bord revient en mode contact établi.

1. Appuyer à fond sur la pédale d'embrayage.
2. Démarrer le moteur.

### Véhicules avec transmission automatique

**Note :** Ne pas toucher la pédale d'accélérateur.

**Note :** Si vous relâchez la pédale de frein pendant le démarrage du moteur, le démarreur peut cesser de fonctionner et le circuit de bord revient en mode contact établi.

1. Mettre le levier sélecteur de transmission en position P ou N.
2. Appuyer à fond sur la pédale de frein.
3. Démarrer le moteur.

### Tous les véhicules

Si le moteur ne démarre pas, patientez quelques instants et essayez de nouveau.

Si le moteur ne démarre pas après trois tentatives, patientez 10 secondes puis suivez la procédure Moteur noyé.

En cas de difficultés à démarrer le moteur lorsque la température est inférieure à -25°C, enfoncer la pédale d'accélérateur à mi-chemin de sa course, puis réessayer.

# Démarrage et arrêt du moteur

## Moteur noyé

### Véhicules avec boîte de vitesses manuelle

1. Appuyez à fond sur la pédale d'embrayage.
2. Enfoncer complètement la pédale d'accélérateur et l'immobiliser.
3. Démarrez le moteur.

### Véhicules avec transmission automatique

1. Mettre le levier sélecteur de transmission en position P ou N.
2. Enfoncer complètement la pédale d'accélérateur et l'immobiliser.
3. Appuyer à fond sur la pédale de frein.
4. Démarrez le moteur.

### Tous les véhicules

Si le moteur ne démarre pas, répétez la procédure de démarrage Moteur froid ou chaud.

### Régime de ralenti du moteur après le démarrage

La vitesse à laquelle le moteur tourne au régime de ralenti juste après le démarrage dépend de la température du moteur.

Le régime de ralenti augmente automatiquement lorsque le moteur est froid afin de réchauffer le convertisseur catalytique. Les émissions polluantes du véhicule sont ainsi maintenues à un niveau minimal absolu.

Le régime de ralenti revient lentement au niveau normal tandis que le convertisseur catalytique se réchauffe.

## DÉMARRAGE D'UN MOTEUR À ESSENCE - FLEXIBLE FUEL

Informations générales relatives au démarrage d'un moteur essence. Voir **Démarrage d'un moteur à essence** (page 158).

### Démarrage à basse température ambiante

Lorsque la température est inférieure à -10°C (14°F) et que le véhicule contient de l'E85, utilisez un chauffe-moteur pour faciliter le démarrage. Voir **Projecteurs antibrouillard** (page 161). Faute de quoi le véhicule ne pourra pas démarrer.

Si la température doit rester inférieure à -10°C (14°F), il est recommandé d'augmenter la proportion d'essence dans le réservoir en faisant l'appoint avec de l'essence sans plomb à indice d'octane 95 si le réservoir n'est pas déjà plein. Environ 10 litres (2,2 gallons) d'essence permettent de réduire la proportion d'E85, dans un réservoir aux trois quarts plein, de 85% à 70%. Cette situation améliore considérablement la capacité de démarrage à froid du véhicule.

Si, à très basse température, le réservoir est rempli exclusivement d'E85 et qu'il n'est pas possible d'utiliser un chauffe-moteur, il pourra être difficile de démarrer le moteur.

Si le moteur ne démarre pas, procéder comme suit :

1. Enfoncez à fond la pédale d'accélérateur.
2. Mettez la clé de contact en position III.

### ATTENTION



Relâcher la clé dès que le moteur a démarré.

# Démarrage et arrêt du moteur

3. Relâcher progressivement la pédale d'accélérateur au bout de cinq secondes de lancement du moteur ou lorsque le régime moteur augmente.

Si le moteur ne démarre pas, répétez les étapes 1, 2 et 3 ou branchez un chauffe-moteur pendant deux heures avant de tenter un autre démarrage.

Pendant le démarrage, les injecteurs sont désactivés aussi longtemps que la pédale d'accélérateur est actionnée. Cette méthode peut être utilisée pour éliminer un excès de carburant du collecteur d'admission après plusieurs tentatives infructueuses de démarrage.

Si la batterie a été débranchée ou le type de carburant a changé, le ralenti peut être irrégulier. Cette situation s'améliore en 10 à 30 secondes.

## DÉMARRAGE D'UN MOTEUR DIESEL

### Moteur froid ou chaud

#### Tous les véhicules

**Note :** Lorsque la température est inférieure à  $-15^{\circ}\text{C}$ , il peut être nécessaire de lancer le moteur pendant une période pouvant atteindre 25 secondes.

**Note :** Continuez d'actionner le démarreur jusqu'à ce que le moteur démarre.

**Note :** Ne pas actionner le démarreur plus de 30 secondes consécutives.



Etablissez le contact et attendez que le témoin de préchauffage s'éteigne.

### Véhicules avec boîte de vitesses manuelle

**Note :** Ne pas appuyer sur la pédale d'accélérateur.

1. Appuyer à fond sur la pédale d'embrayage.
2. Démarrer le moteur.

### Véhicules avec transmission automatique

1. Sélectionner la position P (stationnement) ou N (point mort).
2. Enfoncer à fond la pédale de frein.
3. Démarrer le moteur.

## FILTRE À PARTICULES DIESEL

Le DPF fait partie des systèmes de réduction des rejets polluants montés sur votre véhicule. Il filtre les particules diesel nocives (suie) contenues dans les gaz d'échappement.

### Régénération

#### AVERTISSEMENT



Ne pas garer le véhicule ou laisser le moteur tourner au ralenti au-dessus de feuilles ou d'herbes sèches ou autres matières inflammables. Le processus de régénération du filtre à particules crée des températures de gaz d'échappement très élevées et l'échappement dégage une chaleur considérable pendant et après la régénération, mais aussi après l'arrêt du moteur. Risque d'incendie.

#### ATTENTION



Évitez de tomber en panne de carburant.

**Note :** Pendant la régénération à bas régime ou au ralenti, il est possible qu'une odeur de métal brûlant ou qu'un cliquetis métallique soit perceptible. Cela est normal et s'explique par les températures élevées atteintes au cours de la régénération.

# Démarrage et arrêt du moteur

**Note :** *Le ventilateur peut continuer de tourner un petit moment après la coupure du moteur.*

Contrairement aux filtres normaux qui doivent être régulièrement remplacés, le FAP a été conçu pour se régénérer ou s'autonettoyer afin de conserver son efficacité. Le processus de régénération est lancé automatiquement. Toutefois, il est nécessaire que le processus de régénération soit lancé dans certaines conditions de conduite.

Si vous conduisez uniquement sur de courtes distances, ou si vos voyages comportent des arrêts et démarrages fréquents avec une accélération et une décélération accrues, des voyages occasionnels dans les conditions suivantes accompagneront le processus de régénération :

- Conduire le véhicule à vitesse constante, de préférence sur un grand axe, pendant environ 20 minutes.
- Éviter les périodes prolongées de fonctionnement au ralenti, respecter les limitations de vitesse et tenir compte de l'état des routes et des conditions de circulation.
- Ne pas couper le contact.
- Utiliser un rapport inférieur au rapport normal pour maintenir un régime moteur plus élevé pendant ce trajet, le cas échéant.

## MISE À L'ARRÊT DU MOTEUR

### Véhicules avec turbocompresseur

#### ATTENTION

⚠ Ne coupez pas le contact alors que le moteur tourne à haut régime. Si vous le faites, le turbocompresseur continuera de tourner avec une pression d'huile moteur nulle. Ceci peut entraîner une usure prématurée des paliers du turbocompresseur.

Relâcher la pédale d'accélérateur. Attendez que le moteur soit revenu au ralenti puis coupez le contact.

## PROJECTEURS ANTIBROUILLARD

#### ATTENTION

⚠ Veillez à débrancher le câble d'alimentation du connecteur de chauffe-moteur avant de démarrer.

**Note :** *Le connecteur de chauffe-moteur se situe dans la calandre à l'avant du véhicule.*

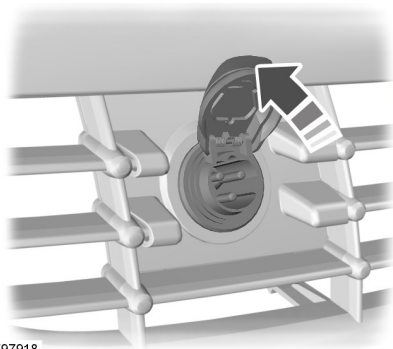

E97918

## Démarrage et arrêt du moteur

---

Brancher le chauffe-moteur pendant 2 à 3 heures avant de démarrer le moteur.

# Démarrage-arrêt

## PRINCIPES DE FONCTIONNEMENT

### ATTENTION

 Sur les véhicules équipés d'un système d'arrêt/démarrage, les exigences imposées à la batterie sont différentes. Il faut la remplacer par une batterie correspondant exactement aux mêmes spécifications que la batterie d'origine.

Le système réduit la consommation de carburant et les émissions de CO<sup>2</sup> en coupant le moteur lorsque le véhicule est au ralenti, par exemple aux feux de signalisation. Le moteur redémarre automatiquement lorsque le conducteur appuie sur la pédale d'embrayage ou lorsqu'un système du véhicule l'exige, par exemple pour recharger la batterie.

Pour profiter au maximum du système, déplacer le levier de vitesses à la position neutre et relâcher la pédale d'embrayage pendant tout arrêt supérieur à trois secondes.

## UTILISATION DU DÉMARRAGE-ARRÊT

### AVERTISSEMENTS

 Le moteur peut redémarrer automatiquement si le système l'exige. Voir **Principes de fonctionnement** (page 163).

 Couper l'allumage avant d'ouvrir le capot ou avant d'effectuer toute opération d'entretien.

 Toujours couper l'allumage avant de quitter votre véhicule car le système peut avoir coupé le moteur tandis que l'allumage reste en marche.

**Note:** Le système fonctionne uniquement lorsque le moteur est chaud et lorsque la température extérieure est comprise entre 0°C (32°F) et 30°C (86°F).

**Note:** Si vous calez le moteur et relâchez ensuite la pédale d'embrayage en l'espace de quelques secondes, le système redémarre automatiquement le moteur.

**Note:** Le témoin démarrage/arrêt est allumé en vert lorsque le moteur s'arrête. Voir **Témoins d'avertissement et indicateurs** (page 90).

**Note:** Le témoin démarrage/arrêt clignote en jaune, vous invitant à sélectionner la position neutre ou à relâcher la pédale d'embrayage. En même temps, un message s'affiche à l'écran.

**Note:** Si le système détecte un mauvais fonctionnement, il est désactivé. Faites contrôler le système par un technicien correctement formé pour cette opération.

**Note:** Si vous avez coupé le système, le contacteur est allumé.

**Note:** Le système est en marche par défaut. Pour désactiver le système, enfoncer le commutateur sur la planche de bord. Le système ne sera désactivé que pendant le cycle d'allumage actuel. Pour l'activer, l'enfoncer de nouveau. Pour l'emplacement des repères. Voir **Bref aperçu** (page 9).



### Pour arrêter le moteur

1. Arrêtez le véhicule.
2. Amener le levier de vitesses en position neutre.
3. Libérez la pédale d'embrayage.
4. Relâcher la pédale d'accélérateur.

Le système peut ne pas couper le moteur dans certaines conditions, par exemple :

# Démarrage-arrêt

---

- Pour maintenir le climat intérieur.
- la tension de batterie est faible.
- La température extérieure est trop basse ou trop élevée.
- La porte conducteur a été ouverte.
- Température de fonctionnement basse du moteur.
- Niveau faible de dépression du système de freinage.
- Si une vitesse de 5 km/h (3 mi/h) n'a pas été dépassée.
- La ceinture de sécurité du conducteur n'a pas été bouclée.

## **Pour redémarrer le moteur**

**Note :** *Le levier de vitesses doit se trouver au point mort (N).*

Appuyer sur la pédale d'embrayage.

Le système peut redémarrer le moteur sous certaines conditions, par exemple :

- la tension de batterie est faible.
- Pour maintenir le climat intérieur.

# Mode Eco

## PRINCIPES DE FONCTIONNEMENT

Le système permet au conducteur de conduire de façon plus efficace en surveillant en permanence les caractéristiques de changement de rapport et en prévoyant les conditions de circulation et de vitesses de roulage sur autoroutes et sur routes à grande vitesse.

**Note :** ces valeurs de rendement ne représentent pas une valeur définie de la consommation de carburant. La consommation peut varier car elle ne dépend pas uniquement de ces pratiques de conduite mais également d'autres facteurs tels que les courts trajets et les démarrages à froid.

**Note :** les petits trajets fréquents, au cours desquels le moteur n'a pas le temps de chauffer complètement, font également augmenter la consommation de carburant.

La valeur de ces caractéristiques est représentée par des pétales figurant dans l'illustration, cinq pétales représentant le rendement le plus élevé. Plus vous conduisez de façon efficace, plus l'indice est élevé et plus faible s'avère être votre consommation globale de carburant.

### Type 1

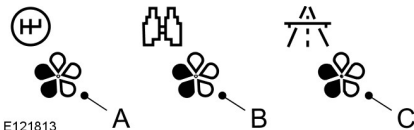

- A Changement de rapport
- B Prévoyance
- C Vitesse de conduite efficace

## Changement de rapport

Conduire au rapport le plus élevé approprié aux conditions de la route permet de réduire la consommation de carburant.

## Prévoyance

Adapter la vitesse de votre véhicule et la distance par rapport aux autres véhicules sans devoir freiner ou accélérer brusquement permet de réduire la consommation de carburant.

## Vitesse de conduite efficace

Conduire à vitesses élevées augmente la consommation de carburant. Le fait de réduire votre vitesse de croisière sur les routes à grandes vitesses permet de réduire la consommation de carburant.

## Types 2 et 3

Les informations appropriées seront affichées à l'écran.

## UTILISATION DU MODE ECO

Le système est accessible à l'aide du menu de l'afficheur multifonction correspondant. Voir **Affichages d'informations** (page 94).

## Réinitialiser le mode Eco

Réinitialiser la consommation moyenne de carburant.

**Note :** Le calcul de nouvelles valeurs peut être effectué rapidement.

# Carburant et ravitaillement

## PRÉCAUTIONS DE SÉCURITÉ

### AVERTISSEMENTS

 Cesser le ravitaillement après le second arrêt du pistolet de remplissage. Cette pratique permet de conserver dans le réservoir un volume d'expansion adéquat, qui empêche tout reflux de carburant. Une projection de carburant pourrait constituer un risque pour les autres usagers.

 Ne pas approcher de flammes ou de chaleur près du circuit d'alimentation. Le circuit d'alimentation est sous pression. Il y a un risque de blessures en cas de fuite du circuit d'alimentation.

## QUALITÉ DU CARBURANT - ESSENCE

### ATTENTION

 Ne pas utiliser de l'essence plombée ou de l'essence avec des additifs contenant d'autres composés métalliques (à base de manganèse par exemple). Ils pourraient endommager le système antipollution.

**Note :** *Nous vous recommandons de n'utiliser que des carburants de haute qualité, sans additif ni autre traitement moteur.*

Utiliser de l'essence sans plomb ayant un indice d'octane égal ou supérieur à 95 et répondant à la spécification définie par la norme EN 228, ou à la spécification nationale équivalente.

Des mélanges d'éthanol ne dépassant pas 10 % (E5 et E10) peuvent être utilisés dans votre véhicule.

## QUALITÉ DU CARBURANT - FLEXIBLE FUEL

### AVERTISSEMENTS

 Ne pas modifier la configuration du circuit d'alimentation ou les composants du circuit.

 Ne pas remplacer le circuit d'alimentation ou ses composants par des pièces qui ne seraient pas spécialement conçues pour fonctionner avec du E85.

### ATTENTION

 Ne pas utiliser de l'essence plombée ou de l'essence avec des additifs contenant d'autres composés métalliques (à base de manganèse par exemple). Ils pourraient endommager le système antipollution.

 Ne pas utiliser du méthanol au lieu du E85.

**Note :** *Nous vous recommandons de n'utiliser que des carburants de haute qualité, sans additif ni autre traitement moteur.*

**Note :** *L'utilisation du E85 peut causer une augmentation de la consommation de carburant.*

**Note :** *Votre véhicule peut parfaitement fonctionner avec de l'essence sans plomb d'indice d'octane 95 de qualité du commerce mais seul le E85 de haute qualité offre le même niveau de protection et de performances.*

Utiliser de l'essence **sans plomb d'indice d'octane 95 minimum** conforme à la norme **EN 228** ou équivalente. Il est également possible d'utiliser un mélange essence sans plomb et E85.

# Carburant et ravitaillement

## Stockage à long terme

Du fait des faibles quantités d'impuretés corrosives susceptibles d'être présentes dans le E85, il est recommandé de remplir le réservoir d'essence sans plomb d'indice d'octane 95 avant le stockage prolongé de votre véhicule.

## QUALITÉ DU CARBURANT - DIESEL

### AVERTISSEMENT



Ne pas mélanger du gazole avec de l'huile, de l'essence ou d'autres liquides. Ceci pourrait déclencher une réaction chimique.

### ATTENTION



Ne pas ajouter de kérosène, de paraffine ou de l'essence au gazole. Ceci pourrait endommager le circuit d'alimentation.



Utiliser un gazole conforme à la norme **EN 590** ou conforme à la spécification nationale correspondante.

**Note :** Nous recommandons l'utilisation d'un carburant de haute qualité uniquement.

**Note :** L'utilisation d'additifs ou d'autres traitements pour le moteur non agréés par Ford n'est pas recommandée.

**Note :** Nous ne recommandons pas l'utilisation prolongée d'additifs conçus pour empêcher un paraffinage du carburant.

## Stockage à long terme

Comme la plupart des gazoles contiennent du biogazole, il est recommandé de remplir le réservoir de gazole purement minéral (le cas échéant) ou d'y ajouter de l'anti-oxydant avant tout stockage prolongé (supérieur à 2 mois) de votre véhicule. Votre concessionnaire ou réparateur agréé peut vous fournir un anti-oxydant approprié.

## CONVERTISSEUR CATALYTIQUE

### AVERTISSEMENT



Ne pas garer le véhicule ou laisser le moteur tourner au ralenti au-dessus de feuilles ou d'herbes sèches ou autres matières inflammables. L'échappement émet une quantité considérable de chaleur pendant le fonctionnement du moteur mais aussi un certain temps après la coupure du contact. Risque d'incendie.

## Conduite avec convertisseur catalytique

### ATTENTION



Eviter de tomber en panne sèche.



N'actionnez pas le démarreur pendant de longues périodes consécutives.



Ne faites pas fonctionner le moteur lorsqu'un fil de bougie est débranché.



Ne démarrez pas le moteur en poussant ou remorquant le véhicule. Utilisez des câbles volants. Voir

## Démarrage du véhicule à l'aide de câbles volants (page 271).



Ne coupez pas le contact pendant la conduite.

# Carburant et ravitaillement

## TRAPPE DU RÉSERVOIR DE CARBURANT

### AVERTISSEMENTS



Lors du ravitaillement, veillez à éviter de projeter le carburant pouvant rester dans le pistolet de remplissage.



Ne pas approcher de flammes ou de chaleur près du circuit d'alimentation. Le circuit d'alimentation est sous pression. Il y a un risque de blessures en cas de fuite du circuit d'alimentation.

### ATTENTION



Si le véhicule est lavé au jet haute pression, asperger le volet de remplissage de carburant brièvement et à une distance toujours supérieure à 200 millimètres.

**Note :** Le verrouillage centralisé verrouille et déverrouille aussi la trappe de carburant. Voir **Verrouillage et déverrouillage** (page 40).

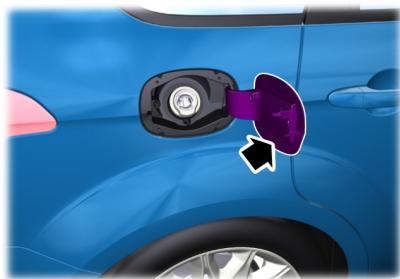

E86613

1. Appuyez sur la trappe pour l'ouvrir. Ouvrir totalement la trappe jusqu'en butée.

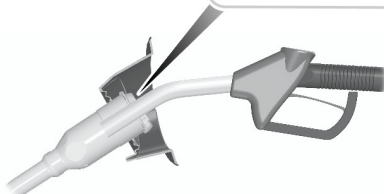
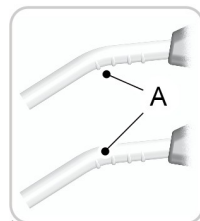

E139202

**Note :** Lorsque vous introduisez le pistolet de remplissage, un dispositif de blocage à ressort s'ouvre si le diamètre du pistolet est correct. Ce dispositif évite les erreurs de ravitaillement.

2. Insérer le pistolet de remplissage jusqu'à, et y compris, la première encoche du pistolet **A**. Laissez-le reposer sur le couvercle de l'ouverture du tuyau de remplissage.

### AVERTISSEMENT



Cesser le ravitaillement après le second arrêt du pistolet de remplissage. Cette pratique permet de conserver dans le réservoir un volume d'expansion adéquat, qui empêche tout refoulement de carburant. Une projection de carburant pourrait constituer un risque pour les autres usagers.

# Carburant et ravitaillement

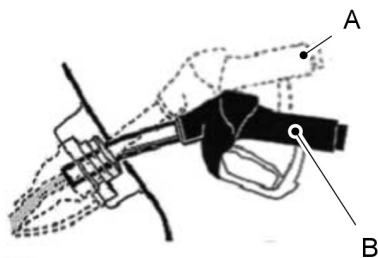

E139203

- A Position incorrecte
- B Position correcte

3. Ne pas relever le pistolet pendant le remplissage. Cela peut entraver l'écoulement du carburant et couper le pistolet de remplissage avant que le réservoir soit plein.

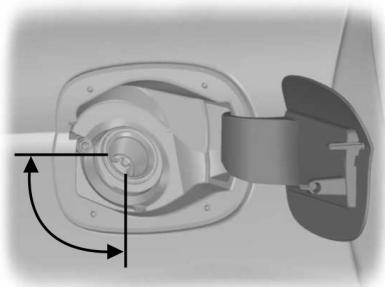

E139355

4. Utiliser le pistolet de remplissage au sein de la zone indiquée.

## AVERTISSEMENTS

 Nous vous recommandons de retirer lentement le pistolet de remplissage pour que tout reste de carburant puisse s'écouler dans le réservoir de carburant. Vous pouvez aussi attendre 10 secondes avant de retirer le pistolet de remplissage.

## AVERTISSEMENTS

 Pendant la totalité du processus de ravitaillement, ne pas retirer le pistolet de remplissage alors qu'il est complètement inséré.

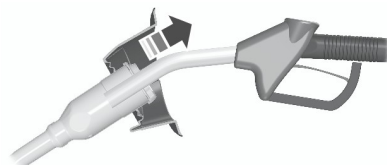

E119081

5. Soulevez légèrement le pistolet de remplissage pour le dégager.

## Approvisionnement en carburant à l'aide d'un bidon d'essence

Utiliser l'entonnoir qui se trouve dans le compartiment de rangement sous le plancher, derrière les sièges avant. Voir **Casiers de rangement** (page 149).

## RAVITAILLEMENT

### ATTENTION

 Ne tentez pas de démarrer le moteur si vous avez rempli le réservoir de carburant avec un carburant incorrect. Ceci pourrait endommager le moteur. Faire immédiatement contrôler le système par un technicien correctement formé pour cette opération.

# Carburant et ravitaillement

---

## RAVITAILLEMENT - FLEXIBLE FUEL

### ATTENTION

 Ne tentez pas de démarrer le moteur si vous avez rempli le réservoir de carburant avec un carburant incorrect. Ceci pourrait endommager le moteur. Faire immédiatement contrôler le système par un technicien correctement formé pour cette opération.

---

Après le ravitaillement, laissez le moteur tourner normalement pendant 5 minutes à une vitesse supérieure à 48 km (30 mph) pour réduire le risque d'une augmentation du temps de redémarrage du moteur.

## CONSOMMATION DE CARBURANT

Les chiffres de CO<sub>2</sub> et de consommation de carburant proviennent de contrôles effectués en laboratoire conformément à la directive CEE 80/1268/EEC et de ses amendements ultérieurs et sont réalisés par tous les constructeurs automobiles.

Ils sont conçus en guise de comparaison entre les marques et les modèles de véhicules. Ils ne sont pas destinés à représenter la consommation de carburant réelle de votre véhicule. La consommation de carburant réelle est régulée par plusieurs facteurs, y compris : style de conduite, conduite à vitesse élevée, conduite avec arrêts/démarrages fréquents, utilisation de la climatisation, accessoires posés et remorquage, etc.

Votre concessionnaire Ford peut vous conseiller afin d'améliorer votre consommation de carburant.

## SPÉCIFICATIONS TECHNIQUES

# Carburant et ravitaillement

## S-MAX

### Valeurs de consommation de carburant

Version	En ville	Sur route	Ville et route	Emissions de CO2
	l/100 km (mpg)	l/100 km (mpg)	l/100 km (mpg)	g/km
1.6L EcoBoost (118 kW/160 ch), boîte de vitesses manuelle à 6 vitesses	9,4 (30,1)	5,7 (49,6)	7 (40,4)	164
2.0L Duratec-HE Niveau IV (107 kW/145 ch), boîte de vitesses manuelle à 5 vitesses	11 (25,7)	6,4 (44,1)	8,1 (34,9)	194
2.0L Duratec-HE Niveau V (107 kW/145 ch), boîte de vitesses manuelle à 5 vitesses	11,3 (25)	6,4 (44,1)	8,2 (34,4)	189
2.0L EcoBoost (149 kW/203 ch), boîte de vitesses manuelle à 6 vitesses	11,2 (25,2)	6,4 (44,1)	8,1 (34,9)	188
2.0L EcoBoost (177 kW/240 ch), boîte de vitesses manuelle à 6 vitesses	11,2 (25,2)	6,4 (44,1)	8,1 (34,9)	188
2.0L EcoBoost (149 kW/203 ch), transmission automatique à 6 vitesses	11 (25,7)	6,4 (44,1)	8,1 (34,9)	189
2.0L EcoBoost (177 kW/240 ch), transmission automatique à 6 vitesses	11,5 (24,6)	6,5 (43,5)	8,3 (34)	194
2.3L Duratec-HE (118 kW/160 ch), transmission automatique à 6 vitesses	13,7 (20,6)	7,4 (38,2)	9,7 (29,1)	232

## Carburant et ravitaillement

Version	En ville	Sur route	Ville et route	Emissions de CO2
	l/100 km (mpg)	l/100 km (mpg)	l/100 km (mpg)	g/km
1.6L Duratorq-TDCi (85 kW/115 ch), boîte de vitesses manuelle à 6 vitesses sans marche/arrêt	6,2 (45,6)	5 (56,5)	5,4 (52,3)	144
1.6L Duratorq-TDCi (85 kW/115 ch), boîte de vitesses manuelle à 6 vitesses avec marche/arrêt	5,9 (47,9)	4,9 (57,6)	5,2 (54,3)	139
2.0L Duratorq-TDCi -DW Niveau IV (103 kW/140 ch), boîte de vitesses manuelle Durashift à 6 vitesses	7,7 (36,7)	5 (56,5)	6 (47,1)	159
2.0L Duratorq-TDCi -DW Niveau V, boîte de vitesses manuelle Durashift à 6 vitesses	6,7 (42,2)	4,7 (60,1)	5,4 (52,3)	143
2.0L Duratorq-TDCi -DW Niveau IV (103 kW/140 ch), transmission automatique à 6 vitesses	9,7 (29,1)	5,7 (49,6)	7,2 (39,2)	189
2.0L Duratorq-TDCi -DW Niveau V (120 kW/163 ch), transmission automatique à 6 vitesses	7,4 (38,2)	5,2 (54,3)	6 (47,1)	159
2.2L Duratorq-TDCi -DW Niveau IV (129 kW/175 ch), boîte de vitesses manuelle Durashift à 6 vitesses	8,9 (31,7)	5,2 (54,3)	6,6 (42,8)	174
2.2L Duratorq-TDCi -DW (147 kW/200 ch)	8,2 (34,4)	5,7 (49,6)	6,6 (42,8)	174

# Carburant et ravitaillement

## Galaxy

### Valeurs de consommation de carburant

Version	En ville	Sur route	Ville et route	Emissions de CO2
	l/100 km (mpg)	l/100 km (mpg)	l/100 km (mpg)	g/km
1.6L EcoBoost (118 kW/160 ch), boîte de vitesses manuelle à 6 vitesses	9,7 (29)	5,8 (48,7)	7,2 (39,2)	169
2.0L Duratec-HE Niveau IV (107 kW/145 ch), boîte de vitesses manuelle à 5 vitesses	11,2 (25,2)	6,5 (43,5)	8,2 (34,4)	197
2.0L Duratec-HE Niveau V (107 kW/145 ch), boîte de vitesses manuelle à 5 vitesses	11,3 (25)	6,4 (44,1)	8,2 (34,4)	189
2.0L EcoBoost (149 kW/203 ch), boîte de vitesses automatique à 6 vitesses	11 (25,7)	6,4 (44,1)	8,1 (34,9)	189
2.3L Duratec-HE -M14 (118 kW/160 ch), transmission automatique à 6 vitesses	13,8 (20,5)	7,5 (37,7)	9,8 (28,8)	235
1.6L Duratorq-TDCi Niveau V (85 kW/115 ch), boîte de vitesses manuelle à 6 vitesses sans marche/arrêt	6,2 (45,6)	5 (56,5)	5,4 (52,3)	144
1.6L Duratorq-TDCi Niveau V (85 kW/115 ch), boîte de vitesses manuelle à 6 vitesses avec marche/arrêt	5,9 (47,9)	4,9 (57,6)	5,2 (54,3)	139
2.0L Duratorq-TDCi Niveau IV (103 kW/140 ch), boîte de vitesses manuelle Durashift à 6 vitesses	7,7 (36,7)	5 (56,5)	6 (47,1)	159

## Carburant et ravitaillement

Version	En ville	Sur route	Ville et route	Emissions de CO2
	l/100 km (mpg)	l/100 km (mpg)	l/100 km (mpg)	g/km
2.0 L Duratorq-TDCi Niveau V, boîte de vitesses manuelle Durashift à 6 vitesses	6,7 (42,2)	4,7 (60,1)	5,4 (52,3)	143
2.0L Duratorq-TDCi Niveau IV (100 kW/140 ch), transmission automatique à 6 vitesses	9,7 (29,1)	5,7 (49,6)	7,2 (39,2)	189
2.0L Duratorq-TDCi Niveau V (120 kW/163 ch), transmission automatique à 6 vitesses	7,4 (38,2)	5,2 (54,3)	6 (47,1)	159
2.2L Duratorq-TDCi -DW Niveau IV (129 kW/175 ch), boîte de vitesses manuelle Durashift à 6 vitesses	9,1 (31)	5,3 (53,3)	6,7 (42,2)	179
2.2L Duratorq-TDCi -DW (147 kW/200 ch)	8,4 (33,6)	5,8 (48,7)	6,8 (41,5)	179

# Transmission

## BOÎTE DE VITESSES MANUELLE

### ATTENTION

⚠ N'engagez pas la marche arrière lorsque le véhicule est en mouvement. faute de quoi la boîte de vitesses pourrait être endommagée.

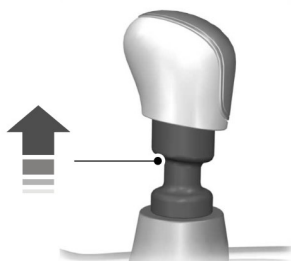

E99067

Sur certains véhicules, il est nécessaire de soulever la bague pour engager la marche arrière.

## TRANSMISSION AUTOMATIQUE

### Positions du levier de sélecteur

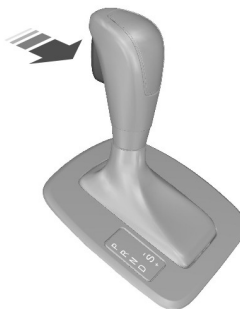

E80836

- P Stationnement
- R Marche arrière
- N Point mort
- D Marche avant
- S Mode Sport et passage manuel des vitesses

### AVERTISSEMENT

⚠ Serrer les freins avant de déplacer le levier sélecteur et maintenir la pédale enfoncée jusqu'à ce que le véhicule soit prêt à se déplacer.

**Note:** Lorsque le moteur est froid, le régime de ralenti est plus élevé. Ceci renforce la tendance du véhicule à **ramper** lorsqu'une position de marche avant ou arrière a été sélectionnée.

Appuyer sur le bouton du levier sélecteur afin de sélectionner la marche arrière ou le point mort.

La position du levier sélecteur est indiquée sur l'écran d'information.

# Transmission

## Stationnement

### AVERTISSEMENTS

 Sélectionner Stationnement (P) uniquement lorsque le véhicule est immobilisé.

 **Serrer le frein de stationnement et sélectionner la position stationnement avant de quitter le véhicule.** Vérifier que le levier sélecteur est bien engagé.

**Note :** *Un signal sonore retentit lorsque la porte du conducteur est ouverte et que le rapport de stationnement n'a pas été sélectionné.*

Dans cette position, les roues motrices ne peuvent pas être entraînées et la transmission est bloquée. Il est possible de démarrer le moteur avec le levier sélecteur dans cette position.

## Marche arrière

### AVERTISSEMENT

 Sélectionner Marche arrière (R) uniquement lorsque le véhicule est immobilisé et que le moteur tourne au ralenti.

## Point mort

Dans cette position, les roues motrices ne peuvent pas être entraînées mais la transmission n'est pas bloquée. Il est possible de démarrer le moteur avec le levier sélecteur dans cette position.

## Marche avant

Sélectionner Marche avant (D) afin de permettre le passage automatique des rapports de marche avant.

## Mode Sport et passage manuel des vitesses

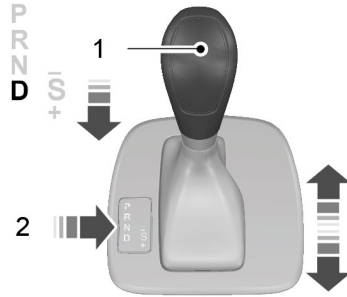

E80837

**Note :** *Un passage s'effectue à la vitesse du véhicule et au régime moteur appropriés.*

**Note :** *Lorsque la position S est sélectionnée, un changement de vitesse peut se produire en fonction de la position de la pédale d'accélérateur par rapport à la vitesse réelle du véhicule.*

Activer le mode sport en plaçant le levier sélecteur sur la position **S**. Le mode sport reste actif jusqu'à ce que le conducteur effectue une commande de passage manuelle.

Sélectionner Passage manuel (M) afin de permettre le passage manuel des rapports de marche avant. Pousser le levier sélecteur vers l'avant afin de rétrograder et le tirer vers l'arrière afin de passer à la vitesse supérieure.

## Modes de conduite

La transmission sélectionne le rapport approprié de sorte à optimiser les performances du véhicule en fonction de la température ambiante, de l'inclinaison de la route, de la charge du véhicule et des actions du conducteur.

# Transmission

## Conseils relatifs à la conducteur avec une transmission automatique

### Démarrage

1. Desserrer le frein à main.
2. Relâcher la pédale de frein et appuyer sur la pédale d'accélérateur.

### Arrêt

1. Relâcher la pédale d'accélérateur et appuyer sur la pédale de frein.
2. Serrez le frein de stationnement.

### Kickdown

Levier sélecteur en position D, enfoncer à fond la pédale d'accélérateur pour sélectionner le rapport immédiatement inférieur et obtenir des performances optimales. Relâcher la pédale d'accélérateur lorsque le kickdown n'est plus nécessaire.

### Levier de déverrouillage d'urgence de la position park

Utiliser ce levier afin d'extraire le levier sélecteur de la position stationnement (P) en cas de dysfonctionnement d'origine électrique ou si la batterie du véhicule est à plat.

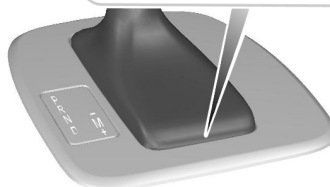
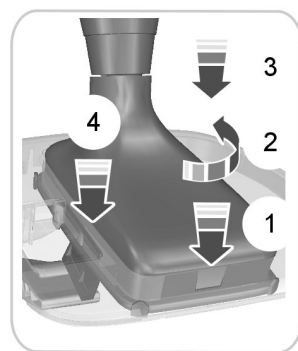

### E81705

1. Insérer un petit tournevis à lame plate dans la fente.
2. Tourner l'outil de 90 degrés.
3. Appuyer vers le bas sur l'outil afin de détacher le cadre à soufflet du panneau de garnissage.
4. Appuyer sur le cadre à soufflet afin de libérer le levier et extraire le levier sélecteur de la position stationnement (P).
5. Tirer sur le soufflet jusqu'à ce que le cadre à soufflet s'emboîte dans le panneau de garnissage.

**Note:** Si la position **P** est à nouveau sélectionnée, répéter cette procédure.

## PRINCIPES DE FONCTIONNEMENT

**Note :** Selon les lois et réglementations en vigueur dans le pays de production du véhicule, les feux de stop se mettent à clignoter en cas de freinage brusque.

**Note :** Les bruits de frein occasionnels sont normaux et n'indiquent pas un incident. Dans des conditions normales, le système peut émettre des grincements ou des gémississements occasionnels ou intermittents au cours du freinage. De tels bruits sont généralement provoqués par les conditions environnantes, notamment le froid, la chaleur, l'humidité, la poussière de la route, le sel ou la boue.

### Freins à disques

Lorsque les disques de frein sont mouillés, l'efficacité du freinage est diminuée. A la sortie d'une station de lavage, exercer plusieurs pressions légères sur la pédale de frein pour éliminer le film d'eau.

## ABS

### AVERTISSEMENT



L'ABS ne vous exonère pas de votre responsabilité de conduire avec l'attention et les précautions qui s'imposent.

En évitant le blocage des roues, l'ABS vous aide à conserver la maîtrise de la direction et donc à maintenir la trajectoire de votre véhicule lors d'un freinage d'urgence.

## INTERRUPTEUR DE COUPURE D'ALIMENTATION

**Note :** Quand le système fonctionne, des pulsations sont ressenties dans la pédale de frein et sa course peut continuer. Maintenez la pression sur la pédale de frein. Il se peut aussi que le système émette du bruit. Ceci est normal.

L'ABS n'élimine pas les risques dans les situations suivantes :

- vous conduisez trop près du véhicule devant vous ;
- l'aquaplaning ;
- vous négociez les virages trop rapidement.
- le revêtement de la route est en mauvais état/de mauvaise qualité.

# Freins

## FREIN DE STATIONNEMENT

### Serrage du frein de stationnement

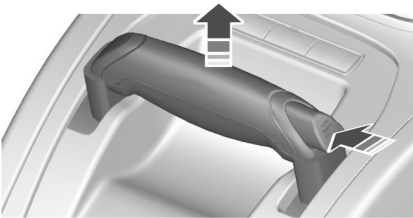
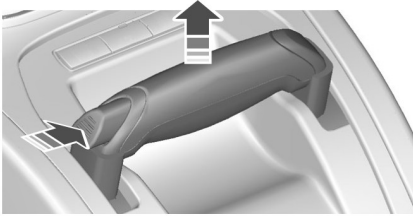

E73224

#### AVERTISSEMENT



S'assurer que le frein de stationnement est effectivement serré avant de desserrer le levier.

**Note :** Ne pas appuyer sur le bouton de déverrouillage lors du serrage du frein de stationnement.

1. Appuyer fermement sur la pédale de frein.
2. Tirer le levier de frein de stationnement à fond vers le haut.

### Stationnement en pente

Pour un stationnement en montée, engager la 1<sup>ère</sup> et tourner les roues avant vers le côté opposé au trottoir. Pour un stationnement en descente, engager la marche arrière et tourner les roues avant vers le trottoir.

### Desserrage du frein de stationnement

1. Appuyer fermement sur la pédale de frein.
2. Tirer légèrement sur le levier de frein de stationnement, appuyer sur le bouton de déverrouillage et pousser le levier vers le bas.

## FREIN DE STATIONNEMENT ÉLECTRIQUE

Le frein de stationnement électrique (EPB) remplace le frein à main traditionnel. Il est actionné par un commutateur implanté dans la console centrale.

#### AVERTISSEMENTS



Toujours actionner l'EPB avant de quitter le véhicule.



Les véhicules équipés d'une boîte de vitesses manuelle devraient toujours être laissés en stationnement avec la 1<sup>ère</sup> vitesse ou la marche arrière engagée.



Sur les véhicules équipés d'une transmission automatique, le levier de sélecteur doit toujours rester en position **P**.

# Freins

**Note :** Dans certaines conditions, sur une pente raide par exemple, lorsque le véhicule a été garé avec le frein de stationnement électrique (EPB) serré, un nouveau serrage de l'EPB est effectué. Cette situation se produit environ trois minutes après avoir serré l'EPB.

**Note :** Divers bruits peuvent être perçus au serrage et desserrage de l'EPB. Ces bruits sont normaux.

## Stationnement en pente

Si le véhicule doit être stationné dans une montée, engager la 1ère et braquer les roues vers le côté opposé au trottoir. Si le véhicule doit être stationné dans une descente, engager la marche arrière et braquer les roues avant en direction du trottoir.

## Application du frein stationnement électronique (EPB)

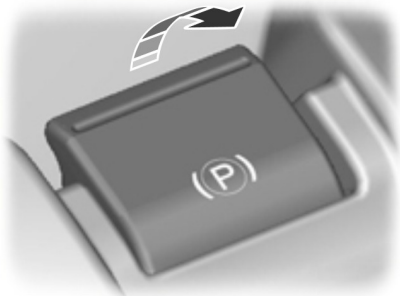

E70528

Tirer une fois le commutateur pour serrer le frein.

Le témoin de freins s'allume pour confirmer que le frein de stationnement électrique est serré.

**Note :** Le témoin de freins reste allumé pendant quelques instants si la clé de contact est tournée en position **O** ou si elle est retirée.

## Serrage automatique du frein de stationnement électrique

### AVERTISSEMENT

 Le frein de stationnement électrique n'est pas automatiquement actionné sur les véhicules équipés d'un système de démarrage sans clé ou un système d'entrée sans clé. Serrer l'EPB à l'aide du contacteur d'EPB.

Lorsque vous coupez le contact, le combiné des instruments reste allumé plusieurs minutes.

L'EPB se serre automatiquement lorsque la clé est retirée de l'allumage pendant cette période.

## Pour éviter le serrage automatique de l'EPB

### AVERTISSEMENTS

 Ne pas quitter le véhicule si l'EPB n'a pas été serré. Ne pas oublier que le frein de stationnement électrique n'est pas serré si vous appuyez sur le commutateur tout en retirant la clé du commutateur d'allumage.

 Si le véhicule est garé avec le frein de stationnement électrique desserré, veiller à ce que les roues du véhicule soient correctement calées afin de l'empêcher de rouler.

# Freins



E70529

Maintenir le commutateur enfoncé tout en coupant le contact ou en retirant la clé du commutateur d'allumage.

## AVERTISSEMENT



Si le serrage de l'EPB est empêché pendant la coupure du contact, l'EPB reste desserré lorsque la clé est retirée.

## Serrage du frein de stationnement électrique (EPB) pendant le déplacement du véhicule

## AVERTISSEMENT



Sauf en cas d'urgence (ex : la pédale de frein ne fonctionne pas ou est bloquée), ne pas serrer l'EPB lorsque le véhicule est en mouvement. En courbe, sur les surfaces mal revêtues ou par mauvais temps, un freinage d'urgence peut entraîner une perte de contrôle du véhicule, voire une sortie de route.

Si l'EPB est serré pendant le déplacement du véhicule, le témoin de freins s'allume et un signal sonore se fait entendre.

Aux vitesses supérieures à 6 km/h (4 mph), la force de freinage est exercée aussi longtemps que le commutateur est maintenu en position marche. Le frein de stationnement électrique reste serré jusqu'à ce que vous relâchiez ou enfoncez le commutateur ou que vous appuyiez davantage sur la pédale d'accélérateur.

## Desserrage du frein de stationnement électrique

### Déverrouillage automatique - Desserrage automatique au démarrage (DAR)

**Note :** Sur les véhicules équipés d'une transmission automatique, la porte du conducteur doit être fermée et la ceinture de sécurité du conducteur doit être bouclée avant que la fonction de desserrage automatique au démarrage ne puisse fonctionner.

**Note :** Si le témoin d'EPB reste allumé, le desserrage automatique de l'EPB ne se produit pas. L'EPB doit être desserré à l'aide du contacteur d'EPB.

**Note :** Le moteur doit être en marche et la pédale d'accélérateur enfoncée pour que le desserrage automatique au démarrage fonctionne.

**Note :** La pédale d'embrayage doit être complètement enfoncée pour que le desserrage automatique au démarrage fonctionne.

Engager la première vitesse ou la marche arrière, faire avancer le véhicule comme d'habitude à l'aide des pédales d'accélérateur et d'embrayage et l'EPB sera automatiquement desserré.

Le témoin de freins s'éteint pour confirmer le desserrage du frein de stationnement électrique.

# Freins

**Note :** Dans les véhicules à boîte de vitesses manuelle, si le levier de vitesses est en position point mort lorsque vous relâchez la pédale d'embrayage et appuyez sur la pédale d'accélérateur, le frein de stationnement électrique se desserre automatiquement.

**Note :** Le frein de stationnement électrique facilite le démarrage en pente et empêche un mouvement indésirable du véhicule. Les freins se desserrent automatiquement dès que l'embrayage est engagé et que le moteur a développé une puissance motrice suffisante pour empêcher le déplacement incontrôlé du véhicule. Cette fonction est utile lorsqu'il s'agit de démarrer en côte, comme à partir de la rampe d'un parc de stationnement, de feux de circulation ou lors d'une marche arrière pour se garer dans une montée.

## Déverrouillage manuel

**Note :** Pour desserrer le frein de stationnement électrique, la clé de contact doit être en position II.



E70529

Maintenir la pédale de frein enfoncée et appuyer sur le commutateur.

Le témoin de freins s'éteint pour confirmer le desserrage du frein de stationnement électrique.

## Démarrage avec une remorque (véhicules avec boîte de vitesses manuelle)

Selon la pente et le poids de la remorque, le véhicule et sa remorque peuvent légèrement reculer au démarrage en montée. Pour éviter que cette situation ne se produise, désactiver la fonction desserrage automatique au démarrage et desserrer manuellement l'EPB en procédant comme suit :

1. Tirer le commutateur et le maintenir dans cette position.
2. Démarrer de la manière habituelle, puis appuyer sur le commutateur dès que le moteur semble produire une force motrice suffisante.

## Coupage de l'alimentation

### AVERTISSEMENT



Il n'est pas possible de serrer ou desserrer l'EPB si l'alimentation électrique est coupée, par exemple en cas d'épuisement de la batterie ou de défaillance de l'alternateur ou de circuits électroniques du véhicule.

Si la batterie est à plat, utiliser des câbles volants et une batterie auxiliaire. Voir

**Démarrage du véhicule à l'aide de câbles volants** (page 271).

# Programme de stabilité électronique

## PRINCIPES DE FONCTIONNEMENT

### Contrôle dynamique de stabilité (ESP)

#### AVERTISSEMENT



Ce système ne vous exonère pas de votre responsabilité de conduire avec l'attention et les précautions qui s'imposent.

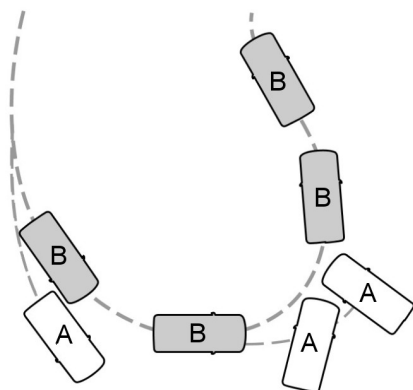

E72903

- A Sans ESP
- B Avec ESP

Le système supporte la stabilité lorsque le véhicule commence à quitter sa trajectoire. Pour cela, le système procède à un freinage individuel des roues et à une réduction du couple moteur si nécessaire.

Le système fournit aussi une fonction d'antipatinage améliorée en réduisant le couple du moteur si les roues patinent à l'accélération. Cette fonction facilite le démarrage sur routes glissantes ou surfaces instables et améliore le confort en limitant le patinage des roues dans les virages serrés.

### Témoin du contrôle dynamique de stabilité (ESP)

Pendant la conduite, le témoin clignote lors des interventions du système. Voir **Témoins d'avertissement et indicateurs** (page 90).

### Assistance au freinage d'urgence

#### AVERTISSEMENT



Ce système ne vous exonère pas de votre responsabilité de conduire avec l'attention et les précautions qui s'imposent.

Le système détectera un freinage intensif en mesurant la vitesse à laquelle la pédale est enfoncée. Elle fournit une puissance de freinage optimale aussi longtemps que vous maintenez la pression sur la pédale. Le système peut réduire les distances d'arrêt dans des situations critiques.

## UTILISATION DU PROGRAMME DE STABILITÉ ÉLECTRONIQUE

**Note:** Le système est automatiquement activé à chaque établissement du contact.

### Véhicules avec commutateur de contrôle dynamique de stabilité (ESP)



# Programme de stabilité électronique

---

Enfoncez le contacteur pendant une seconde. Le contacteur s'allume. Un message apparaît sur l'affichage. Voir **Messages d'information** (page 107).

Enfoncez le contacteur de nouveau pour activer le système.

Pour l'emplacement des repères : Voir **Bref aperçu** (page 9).

## **Véhicules sans commutateur de contrôle dynamique de stabilité (ESP)**

Désactivez le système, puis réactivez-le à l'aide de l'affichage d'informations. Voir **Affichages d'informations** (page 94).

# Aide au démarrage en côte

## PRINCIPES DE FONCTIONNEMENT

Cette fonction facilite le démarrage du véhicule en côte, sans utiliser le frein de stationnement.

Lorsque la fonction est activée, le véhicule reste stationnaire en pente un bref moment après que la pédale de frein soit relâchée. Pendant cet intervalle, vous avez le temps de déplacer votre pied de la pédale de frein à la pédale d'accélérateur et de démarrer. Les freins se desserrent automatiquement dès que le moteur a développé une puissance motrice suffisante pour empêcher le véhicule de dévaler la pente. Cette fonction est utile lorsqu'il s'agit de démarrer en côte, comme à partir de la rampe d'un parc de stationnement, de feux de circulation ou lors d'une marche arrière pour se garer dans une montée.

### AVERTISSEMENT



Elle ne remplace pas le frein de stationnement. En quittant véhicule, toujours serrer le frein de stationnement et engager la première ou la marche arrière.

## UTILISATION DE L'AIDE AU DÉMARRAGE EN CÔTE

La HLA peut fonctionner en mode automatique ou manuel. Si vous sélectionnez le mode automatique, la HLA est activée automatiquement lorsque le véhicule se trouve sur une pente et lorsque vous appuyez sur la pédale de frein. Si vous sélectionnez le mode manuel, vous devez activer la HLA à l'aide de la pédale de frein.

Pour régler le mode de la HLA :



E70499

### Démar. côte

Désactivé

Auto

Manuel

E74629

1. Appuyez sur la touche flèche vers la droite du volant pour accéder au menu principal.
2. Mettez en valeur **Réglage** avec les touches vers le haut et vers le bas et appuyez sur la touche flèche vers la droite.
3. Mettez en valeur **Lancement en côte** et appuyez sur la touche flèche vers la droite.

## Aide au démarrage en côte

4. Mettez en valeur le réglage souhaité et appuyez sur la touche **OK** pour confirmer le réglage. Si **Off (arrêt)** est sélectionné, la HLA est désactivée et ne peut être activée ni automatiquement ni manuellement.
5. Appuyez sur la touche flèche vers la gauche pour quitter le menu. Maintenir la touche fléchée gauche enfoncée pour revenir à l'affichage de l'ordinateur de bord.

**Note :** Lorsque la HLA est en mode d'activation manuel, utilisez uniquement la HLA lors d'un démarrage en côte sur des pentes de plus de 3%. Si le véhicule est sur une surface plane ou une pente, une HLA active rend le démarrage en douceur difficile.

### Activation de la HLA

#### AVERTISSEMENTS



Vous devez rester dans le véhicule une fois que vous avez activé la HLA. Si vous tentez de quitter le véhicule, la HLA sera désactivée automatiquement.



La HLA est active uniquement si le message **Assistance de lancement en côte active** est affiché dans l'affichage d'informations. Vous êtes responsable à tout moment du contrôle du véhicule, du contrôle de la HLA et de toute intervention, le cas échéant.

Vous ne pouvez activer la HLA que si les conditions suivantes sont réunies :

- Le moteur est en marche.
- La HLA est activée (mode automatique ou manuel).
- Le frein de stationnement ou le frein de stationnement électrique (EPB) est complètement désengagé.
- Sur les véhicules équipés d'une boîte de vitesses manuelle, la pédale d'embrayage est enfoncée.

- Sur les véhicules équipés d'une transmission automatique, la porte conducteur est fermée.
- Aucun mode de défaillance n'est présent.

Pour activer la HLA en mode automatique :

1. Appuyez sur la pédale de frein pour immobiliser complètement le véhicule. Gardez la pédale de frein enfoncée.
2. Si les capteurs détectent que le véhicule se trouve sur une pente et que la conduite vers la droite est sélectionnée (première vitesse si le véhicule est orienté vers une côte, marche arrière si le véhicule est orienté vers une descente), la HLA sera activée automatiquement. **Hill Launch Assist active** (aide au démarrage en côte active) apparaît dans l'afficheur multifonction.
3. Lorsque vous retirez votre pied de la pédale de frein, le véhicule restera sur la pente sans s'éloigner en roulant pendant environ deux à trois secondes.
4. Démarrer de la manière habituelle. Les freins sont desserrés automatiquement.

Pour activer la HLA en mode manuel :

1. Appuyez sur la pédale de frein pour immobiliser complètement le véhicule. Gardez la pédale de frein enfoncée.
2. Appuyez rapidement sur la pédale de frein jusqu'à ce qu'un signal sonore retentisse et que **Hill Launch Assist active** (aide au démarrage en côte active) apparaisse dans l'afficheur multifonction. La HLA est désormais active.

## Aide au démarrage en côte

---

3. Lorsque vous retirez votre pied de la pédale de frein, le véhicule restera sur la pente sans s'éloigner en roulant pendant environ deux à trois secondes.
4. Démarrer de la manière habituelle. Les freins sont desserrés automatiquement.

### AVERTISSEMENT



Lorsque l'aide au démarrage en côte est active (HLA) et que le système détecte un mauvais fonctionnement, l'aide au démarrage en côte est désactivée et le message **Please use park brake!** (prière d'utiliser le frein de stationnement!) suivi de **Hill Launch A .not available** (aide au démarrage en côte non disponible) s'affiche. Le véhicule peut encore être conduit de façon sûre et être réparé au cours du prochain entretien. Le message **Hill Launch A. not available** (aide au démarrage en côte non disponible) est également affiché avec l'activation manuelle au cours d'un mauvais fonctionnement ou si l'un des critères d'activation n'est pas rempli. Si vous avez désactivé la HLA, aucun message ne sera affiché.

---

**Hill Launch Assist off** (aide au démarrage en côte désactivé) apparaît sur l'afficheur multifonction.

### Désactivation de la HLA

Pour désactiver la HLA, effectuez **une** des opérations suivantes :

- Serrer le frein de stationnement ou le frein de stationnement électrique (EPB).
- Patientez deux à trois secondes jusqu'à ce que la HLA se désactive automatiquement.
- Si un rapport de marche avant était sélectionné lorsque la HLA s'est activée, sélectionnez la marche arrière.
- Si la marche arrière était sélectionnée lorsque la HLA s'est activée, sélectionnez une marche avant.

# Suspension active

## PRINCIPES DE FONCTIONNEMENT

La suspension active améliore le comportement routier, le confort et la stabilité du véhicule en adaptant en continu les caractéristiques d'amortissement aux conditions de route et de conduite. Ce système peut, en association avec le système ABS, permettre de raccourcir les distances d'arrêt sur routes mal revêtues.

Selon vos préférences et votre style de conduite, vous pouvez choisir votre réglage parmi les trois suivants :

### Confort

Ce réglage offre une conduite plus douce.

### Normal

Réglage normal.

### Sport

Il fournit une conduite plus dure, plus sportive.

## UTILISATION DE LA SUSPENSION ACTIVE

### Sélection d'un réglage

**Note :** *Après avoir sélectionné un réglage, il se peut qu'aucune différence ne se fasse immédiatement ressentir au niveau de la tenue de route du véhicule. L'effet de l'amortissement contrôlé en permanence dépend de la surface de la route et des conditions de conduite.*



E70475

Il est possible de modifier le réglage au cours de la conduite.

### Anomalie de fonctionnement du système

Le système de suspension active se désactive automatiquement en cas d'anomalie de fonctionnement. La suspension est réglée sur un mode de sécurité qui permet de continuer de conduire mais la modification du réglage de la suspension est impossible. Le faire contrôler dès que possible.

# Démarrage du véhicule à l'aide de câbles volants

## PRINCIPES DE FONCTIONNEMENT

### AVERTISSEMENT



Le système d'aide au stationnement ne vous exonère pas de votre responsabilité d'effectuer les manoeuvres de stationnement avec l'attention et les précautions qui s'imposent.

### ATTENTION



Les véhicules équipés d'un module de remorquage non homologué par Ford peuvent ne pas détecter les obstacles correctement.



Les capteurs peuvent ne pas détecter des objets sous une pluie battante ou dans d'autres conditions pouvant produire des réflexions perturbantes.



Les capteurs peuvent ne pas détecter des objets dont les surfaces absorbent les ondes ultrasonores.



Le système d'aide au stationnement ne détecte pas les obstacles qui s'éloignent du véhicule. Ils ne sont détectés qu'à partir du moment où ils commencent à se rapprocher à nouveau du véhicule.



Effectuer les marches arrière avec une attention particulière lorsque le véhicule est équipé d'une boule de remorquage ou d'un accessoire arrière comme un porte-vélos car le système d'aide au stationnement arrière n'indique que la distance entre le pare-chocs et l'obstacle.



Si vous lavez votre véhicule au jet haute pression, aspergez les capteurs brièvement et à une distance toujours supérieure à 20 cm.

**Note:** Sur les véhicules équipés d'une boule de remorquage, le système d'aide au stationnement se désactive automatiquement lorsque des feux de remorque (ou une plaque de feux arrière) sont connectés au connecteur à 13 broches via un module de remorquage autorisé par Ford.

**Note:** Garder les capteurs exempts d'impuretés, de glace et de neige. Ne pas les nettoyer avec des objets pointus.

**Note:** Le système d'aide au stationnement peut émettre de fausses tonalités s'il détecte un signal qui utilise la même fréquence que les capteurs ou si le véhicule est au niveau de charge maximal.

**Note:** Les capteurs extérieurs peuvent détecter les parois latérales d'un garage. Si la distance entre le capteur extérieur et la paroi latérale reste constante pendant trois secondes, la tonalité cesse. Lorsque vous poursuivrez la manoeuvre, les capteurs intérieurs détecteront les objets vers l'arrière.

## SYSTÈME D'AIDE AU STATIONNEMENT

### Activation et désactivation du dispositif d'aide au stationnement.

**Note:** Le dispositif d'aide au stationnement se désactive automatiquement au démarrage du moteur ou lorsque la vitesse du véhicule dépasse 16 km/h.

**Note:** Les capteurs avant et arrière sont toujours activés ou désactivés en même temps.

Le dispositif d'aide au stationnement est par défaut désactivé. Pour activer le dispositif d'aide au stationnement, appuyer sur le commutateur dans la planche de bord ou engager la marche arrière.

## Démarrage du véhicule à l'aide de câbles volants

Le témoin dans le commutateur s'allume lorsque le système d'aide au stationnement est activé.

Pour le désactiver, appuyer de nouveau sur le commutateur.

### Manoeuvres avec le système d'aide au stationnement

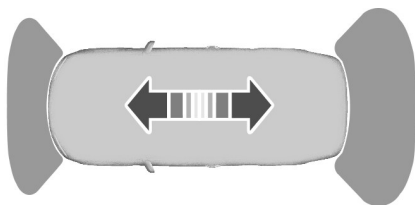

E72902

**Note :** L'émission d'une tonalité aiguë d'avertissement pendant trois secondes et le clignotement du témoin dans le commutateur signalent une anomalie. Le système sera neutralisé. Faire contrôler le système par un technicien compétent.

Une tonalité intermittente se fait entendre à une distance allant jusqu'à environ 150 cm (59 po) entre l'obstacle et le pare-chocs arrière, 80 cm (31 po) entre l'obstacle et le pare-chocs avant et 50 cm (20 po) sur le côté. Lorsque la distance diminue, la tonalité intermittente accélère. La tonalité devient continue lorsque la distance est inférieure à 30 cm (12 po).

Une tonalité intermittente se fait entendre de l'avant et de l'arrière si des obstacles se trouvent à moins de 30 cm (12 po) des pare-chocs avant et arrière.

# Caméra de rétrovision

## PRINCIPES DE FONCTIONNEMENT

La caméra constitue une aide visuelle pour la marche arrière.

### AVERTISSEMENT

 Ce système ne vous exonère pas de votre responsabilité de conduire avec l'attention et les précautions qui s'imposent.

### ATTENTION

 Si vous lavez votre véhicule au jet haute pression, aspergez la caméra brièvement et à une distance toujours supérieure à 20 cm (8 pouces).

 N'exercez pas de pression sur la caméra.

**Note :** *Gardez la caméra exempte d'impuretés, de glace et de neige. N'utilisez pas d'objets pointus, de produit dégraissant, de cire ou de produits organiques pour la nettoyer. Utilisez uniquement un chiffon doux.*

Pendant l'utilisation, des lignes de guidage apparaissent sur l'affichage et représentent la trajectoire du véhicule et la distance approximative qui le sépare des obstacles arrière.

## CAMÉRA DE RECUL

### AVERTISSEMENTS

 Le fonctionnement de la caméra peut varier selon la température ambiante, l'état du véhicule et les conditions routières.

 Les distances indiquées à l'écran peuvent être différentes de la distance réelle.

### AVERTISSEMENTS

 Ne placez aucun objet devant la caméra.

La caméra se trouve dans le couvercle du coffre à bagages, près de la poignée.

### S-MAX



E99105

### Galaxy



E124349

### Activation de la caméra de rétrovision

### ATTENTION

 La caméra peut ne pas détecter pas des objets trop proches du véhicule.

# Caméra de rétrovision

Le contact étant établi et le système audio étant allumé, engagez la marche arrière. L'image est affichée sur l'écran.

Le bon fonctionnement de la caméra peut être compromis dans les cas suivants :

- Zones sombres.
- Lumière intense.
- Changement rapide de la température ambiante.
- Humidité de la caméra, après exposition à la pluie ou à une forte humidité par exemple.
- Obstruction de la vue de la caméra, par de la boue par exemple.

## Utilisation de l'affichage

### ATTENTION

! Les obstacles situés au-dessus de la caméra n'apparaissent pas. Examinez la zone à l'arrière de votre véhicule au besoin.

! Les repères ne sont donnés qu'à titre indicatif et sont calculés pour des véhicules chargés au maximum et roulant sur une surface régulière.

Les lignes montrent une trajectoire projetée du véhicule (d'après l'angle actuel du volant) et la distance depuis les rétroviseurs extérieurs et le pare-chocs arrière.

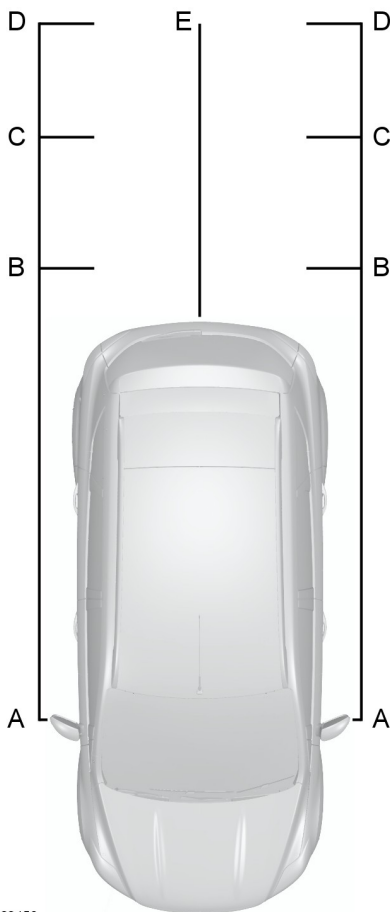

E99458

- A Garde aux rétroviseurs extérieurs - 0,1 mètre (4 pouces)
- B Rouge - 0,3 mètre (12 pouces)
- C Jaune - 1 mètre (39 pouces)

# Caméra de rétrovision

---

- D Jaune - 2 mètres (79 pouces)
- E Montre l'axe de la trajectoire prévue du véhicule

**Note :** *Lors de la marche arrière avec une remorque, les lignes sur l'écran indiquent la direction de déplacement du véhicule mais pas de la remorque.*

## Désactivation de la caméra de rétrovision

**Note :** *Désengager la marche arrière. L'affichage reste allumé quelques instants puis s'éteint.*

Le système est automatiquement désactivé lorsque le véhicule atteint environ 15 km/h (9 mi/h).

## Véhicules avec système d'aide au stationnement

L'affichage montre également une barre de distance en couleur. Ce guide indique la distance qui sépare le pare-chocs arrière de l'obstacle détecté.

Les barres ont les couleurs suivantes :

- Vert - 0,8 à 1,5 mètre (31 à 59 pouces).
- Jaune - 0,3 à 0,8 mètre (12 à 31 pouces).
- Rouge - 0,3 mètre (12 pouces) ou moins.

# Régulateur de vitesse

## PRINCIPES DE FONCTIONNEMENT

Le régulateur de vitesse permet de commander la vitesse du véhicule à l'aide des commutateurs au volant. Le régulateur de vitesse peut être utilisé dès que la vitesse du véhicule dépasse 30 km/h (20 mph).

## UTILISATION DU RÉGULATEUR DE VITESSE

### AVERTISSEMENT

 Ne pas utiliser le régulateur de vitesse en cas de circulation intense, sur des routes sinueuses ou lorsque la chaussée est glissante.

### Activation du régulateur de vitesse



E70612

### Réglage d'une vitesse



E70615

Appuyer sur le commutateur **SET +** ou le commutateur **SET -** pour mémoriser et maintenir la vitesse en cours. Le témoin du régulateur de vitesse s'allume.

### Modification de la vitesse réglée.

### AVERTISSEMENT

 Lorsque le véhicule descend une pente, la vitesse peut augmenter et dépasser la vitesse réglée. Le système ne fait pas intervenir les freins. Rétrograder et appuyer sur le commutateur **RES** pour aider le système à maintenir la vitesse réglée.

**Note :** Si la vitesse du véhicule augmente lorsque la pédale d'accélérateur est enfoncée, la vitesse réglée ne change pas. Lorsque la pédale d'accélérateur est relâchée, la vitesse revient à celle précédemment réglée.

Enfoncer le commutateur **SET+** ou **SET-** pour accélérer ou décélérer.

# Régulateur de vitesse

## Annulation de la vitesse réglée

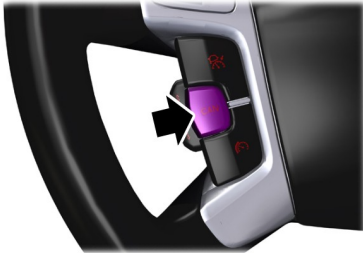

E70614

Enfoncer la pédale de frein ou le commutateur **CAN**. Le système ne commande plus la vitesse du véhicule. Le témoin du régulateur de vitesse s'éteint mais le système conserve la vitesse précédemment réglée.

## Désactivation du régulateur de vitesse

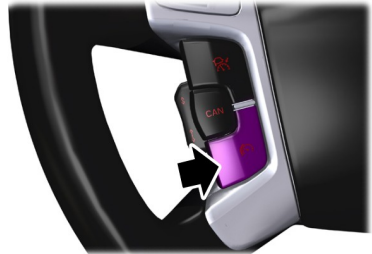

E70613

Appuyez sur le commutateur de **désactivation**. Le système ne conserve pas la vitesse précédemment réglée. L'indicateur du régulateur de vitesse s'éteint.

## Reprise de la vitesse réglée

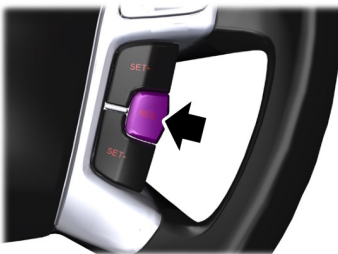

E70616

Appuyez sur le commutateur **RES**. Le témoin du régulateur de vitesse s'allume et le système essaie de reprendre la vitesse précédemment réglée.

# Régulateur de vitesse adaptatif (ACC)

## PRINCIPES DE FONCTIONNEMENT

### AVERTISSEMENTS

 Ce système n'est pas un avertisseur de collision ou d'évitement. La fonction distincte d'alerte de distance est un dispositif d'avertissement et de réduction des risques de collision. Voir **Fonction Forward alert (alerte de ralentissement du trafic)** (page 201). Vous devez intervenir si le système ne détecte pas le véhicule qui vous précède.

 Lorsque vous conduisez, il est de votre responsabilité de maintenir une distance et une vitesse correctes, même lorsque le régulateur de vitesse adaptatif est activé. Vous devez toujours rester attentif aux conditions de circulation et il est de votre responsabilité d'intervenir lorsque le régulateur de vitesse adaptatif ne maintient pas une vitesse ou une distance de sécurité appropriées.

 Ce système ne vous exonère pas de votre responsabilité de conduire avec l'attention et les précautions qui s'imposent.



 Ce système ne freine pas pour les véhicules lents ou à l'arrêt, les piétons, les objets sur la route, les véhicules s'approchant et les véhicules traversant la chaussée.

### ATTENTION

 Utiliser le régulateur de vitesse adaptatif uniquement dans des conditions favorables, par exemple sur les autoroutes et les routes à grande circulation sur lesquelles le trafic est fluide et régulier.

 Ne pas utiliser l'ACC lorsque la visibilité est réduite, en particulier en cas de brouillard, d'averses, de pluie fine ou de neige.

### ATTENTION

-  Ne pas utiliser le système sur des routes verglacées ou glissantes.
-  N'utilisez pas ce système lorsque vous vous engagez sur une autoroute ou lorsque vous quittez une autoroute.
-  Le capteur radar présente un champ de vision limité. Dans certaines situations, il peut détecter un véhicule autre que celui qui précède ou ne pas détecter de véhicule du tout.

**Note :** Si le régulateur de vitesse adaptatif est activé, il se peut que vous entendiez des sons inhabituels pendant le freinage automatique. Ce phénomène causé par le système de freinage automatique est normal.

**Note :** Veiller à ce que l'avant du véhicule soit exempt de poussière, de pièces métalliques ou d'objets tels que des projecteurs supplémentaires ou des protections installées à l'avant du véhicule risquant d'empêcher le bon fonctionnement du capteur.

Le système est conçu pour vous aider à conserver une distance par rapport au véhicule vous précédant, ou à conserver une vitesse définie s'il n'y a pas de véhicule plus lent devant vous. Le système est destiné à assurer un fonctionnement optimal du véhicule lorsqu'il se trouve derrière d'autres véhicules roulant sur la même voie et dans le même sens.

Le système est basé sur l'utilisation d'un détecteur radar qui projette un rayon directement vers l'avant du véhicule. Ce faisceau détecte tout véhicule se trouvant dans la zone balayée par le système.

Le détecteur radar est monté derrière la calandre avant.

# Régulateur de vitesse adaptatif (ACC)

## Anomalies de détection

A

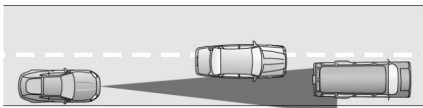

B

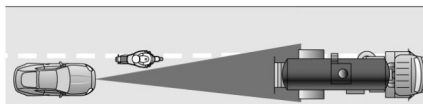

C

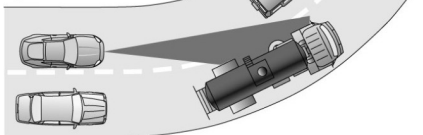

E71621

Certaines anomalies de détection peuvent survenir :

- Avec des véhicules qui mordent votre file et qui ne peuvent être détectés qu'une fois qu'ils sont entièrement engagés dans votre file (**A**). Les motos peuvent être détectées tardivement ou ne pas être détectées du tout. (**B**)
- Avec des véhicules à l'avant lorsqu'ils s'engagent ou qu'ils débouchent d'un virage (**C**). Le faisceau de détection ne suit pas les courbes des virages serrés.

Dans ces cas, il se peut que le système freine tardivement ou de manière inattendue. Vous devez rester vigilant et intervenir si nécessaire.

## Freinage automatique avec l'ACC

### AVERTISSEMENTS

 Vous devez intervenir immédiatement une fois alerté car le freinage du régulateur de vitesse adaptatif ne suffira pas pour garder une distance de sécurité suffisante par rapport au véhicule vous précédant.

 Dans certains cas, il se peut qu'il n'y ait pas d'avertissement ou que l'avertissement soit retardé. Vous devez toujours actionner les freins si nécessaire.

 Si vous suivez un véhicule juste devant vous, le régulateur de vitesse adaptatif ne ralentira pas automatiquement à un stop.

Le système freinera automatiquement à votre place si cela est nécessaire pour conserver la distance définie entre votre véhicule et le véhicule détecté devant votre véhicule. La capacité de freinage est alors limitée à environ 30 % de la capacité de freinage manuelle totale afin de garantir confort et souplesse. Si une capacité de freinage supérieure est nécessaire et que vous n'intervenez pas en freinant manuellement, une alarme sonore retentit et un symbole d'avertissement s'affiche sur le combiné des instruments.

## UTILISATION DU RÉGULATEUR DE VITESSE ADAPTATIF

Le système fonctionne grâce à des commandes de réglage montées sur le volant.

# Régulateur de vitesse adaptatif (ACC)

## Véhicules sans limiteur de vitesse

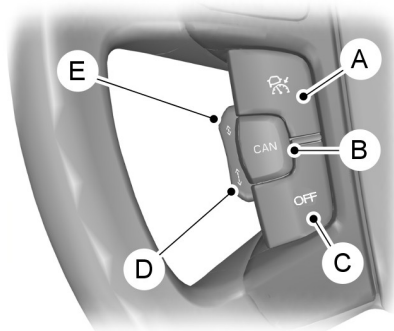

E124908

- A Activation de l'ACC
- B Annulation de l'ACC
- C Désactivation de l'ACC
- D Augmentation de l'écart enregistré dans l'ACC
- E Réduction de l'écart enregistré dans l'ACC

- C Activation/désactivation du limiteur de vitesse
- D Augmentation de l'écart enregistré dans l'ACC
- E Réduction de l'écart enregistré dans l'ACC

## Activation du système

Appuyer sur le contacteur **A**. Le système est activé en mode veille.

## Réglage d'une vitesse

**Note :** le système doit se trouver en mode de veille.

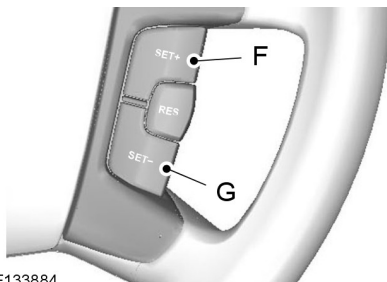

E133884

- F Augmentation de la vitesse définie
- G Diminution de la vitesse définie

## Véhicules avec limiteur de vitesse

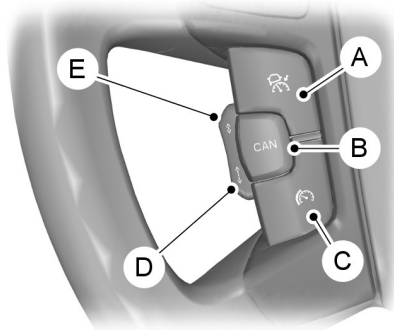

E124909

- A Activation/désactivation de l'ACC
- B Annulation de l'ACC

Appuyez sur le commutateur **F** ou **G** pour sélectionner la vitesse de croisière souhaitée. La vitesse est affichée sur l'afficheur multifonction et mémorisée comme la vitesse définie.

## Modification de la vitesse réglée.

**Note :** La vitesse du véhicule peut être augmentée ou abaissée par tranche de 5 km/h ou 5 mph.

# Régulateur de vitesse adaptatif (ACC)

**Note :** Si le système ne réagit pas à ces modifications, cela peut être dû au fait que l'écart entre le véhicule et celui qui le précède empêche une augmentation de la vitesse.

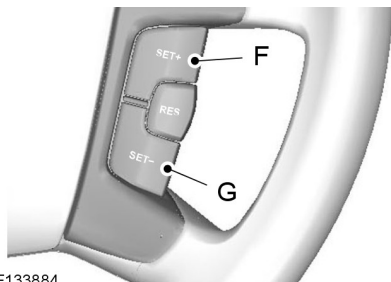

E133884

Appuyez sur le commutateur **F** ou **G** pour, respectivement, augmenter ou diminuer la vitesse définie jusqu'à ce que la vitesse désirée s'affiche dans l'afficheur multifonction. La vitesse du véhicule changera progressivement pour atteindre la valeur sélectionnée.

**Note :** De plus petites augmentations de vitesse de 1 km/h ou 1 mph peuvent être définies en appuyant sur le commutateur **H**.

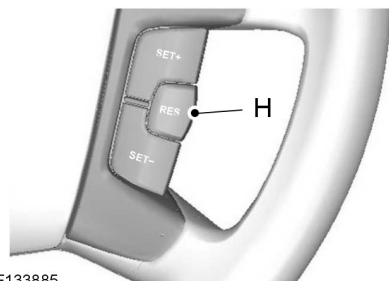

E133885

**H** Réactivation de l'ACC

## Programmation de l'écart.

### ATTENTION

 Programmer l'écart approprié en fonction des règles du code de la route local.

**Note :** L'écart entre véhicules est un paramètre dépendant du temps et, par conséquent, la distance est ajustée automatiquement d'après votre vitesse. Par exemple, lorsque l'écart programmé correspond à 4 traits, l'écart temporel est de 1,8 seconde. Cela signifie qu'à une vitesse de 100 km/h (62 mph), la distance par rapport au véhicule qui précède est maintenue à 50 mètres.

**Note :** Si l'accélérateur est enfoncé pendant un court moment, par exemple lors d'un dépassement, le système est temporairement désactivé puis réactivé lorsque la pédale d'accélérateur est relâchée. Un message apparaît dans l'afficheur multifonction.

**Note :** La programmation de l'écart reste inchangée pendant les cycles d'allumage.

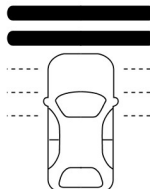

E82311

La distance entre votre véhicule et le véhicule détecté qui précède est maintenue par le biais d'un paramètre variable. Il y a cinq seuils représentés par des traits horizontaux sur l'afficheur multifonction. Un trait correspond à l'écart le plus petit et cinq traits indiquent l'écart le plus important. Ces traits apparaissent en pointillé en mode veille tandis qu'il s'agit de traits pleins en mode activé.

# Régulateur de vitesse adaptatif (ACC)

Si aucun véhicule n'est détecté à l'avant, seul votre véhicule apparaît alors à l'écran sous les traits. Le système maintient la vitesse réglée lorsque les conditions le permettent. L'écart programmé est conservé et affiché.

Si un véhicule est détecté par le capteur, un autre véhicule apparaît à l'écran au-dessus des traits horizontaux.

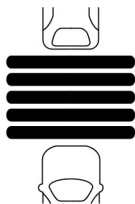

E82312

Il s'agit alors d'un mode de suivi selon lequel le système accélère et décélère si nécessaire pour maintenir l'écart défini.

Appuyer sur le commutateur **E** pour réduire l'écart ou sur le commutateur **D** pour l'augmenter. L'écart sélectionné est indiqué par le nombre de traits apparaissant à l'écran.

**Note :** Il est recommandé que la programmation de l'écart soit de quatre à cinq traits.

## Désactivation temporaire du système

**Note :** Le système est neutralisé lorsque le levier de vitesses est mis en position de point mort ou si la pédale d'accélération ou l'embrayage sont enfoncés pendant un long moment

Appuyez sur le frein ou sur le commutateur **B** afin de neutraliser le système. Le système revient alors en mode de veille vous permettant ainsi de reprendre le contrôle manuel de votre véhicule. La vitesse définie et la programmation de l'écart sont enregistrées en mémoire.

Pour réactiver le régulateur de vitesse adaptatif, appuyez sur le commutateur **H**. Le système reprendra la vitesse et la programmation d'écart précédemment définies si les conditions le permettent.

## Désactivation du système

### Véhicules sans limiteur de vitesse

Appuyez sur le commutateur **C** pour désactiver le système.

**Note :** Lorsque vous désactivez le système en appuyant sur le commutateur **C**, la vitesse définie n'est pas mémorisée.

### Véhicules avec limiteur de vitesse

Appuyez sur le commutateur **A** pour désactiver le système.

**Note :** Lorsque vous désactivez le système en appuyant sur le commutateur **A**, la vitesse définie n'est pas mémorisée.

## Désactivation automatique

**Note :** Si le régime moteur chute de manière excessive, un message apparaît sur l'afficheur multifonction, indiquant d'engager un rapport inférieur (boîte de vitesses manuelle uniquement). Si cette recommandation n'est pas suivie, le système passe alors en mode de désactivation automatique.

**Note :** Le système ne fonctionne pas lorsque le programme de stabilité électronique (ESP) a été désactivé manuellement.

Le système dépend de plusieurs autres systèmes de sécurité, comme par exemple l'ABS et l'ESP. Si l'un de ces systèmes présente un mauvais fonctionnement ou réagit à une situation d'urgence, le système est automatiquement désactivé.

# Régulateur de vitesse adaptatif (ACC)

En cas de désactivation automatique, un signal sonore est émis et un message s'affiche dans l'afficheur multifonction. Voir **Messages d'information** (page 107). Vous devez alors reprendre le contrôle du véhicule et adapter votre conduite et votre vitesse aux véhicules vous précédant.

Cette désactivation automatique peut être causée par :

- un abaissement de la vitesse en-dessous de 30 km/h (20 mph)
- une perte d'adhérence des roues
- une température élevée au niveau des freins, par exemple lors de la conduite sur des routes de montagne ou en pente
- un régime trop bas du moteur
- un obstacle empêchant le balayage du capteur radar
- Le frein de stationnement ou le frein de stationnement électrique (EPB) est complètement serré.

## FONCTION FORWARD ALERT (ALERTE DE RALENTISSEMENT DU TRAFIC)

### AVERTISSEMENTS

 Ne jamais attendre un avertissement de collision pour intervenir. Lorsque le véhicule se déplace, il incombe au conducteur de maintenir une distance et une vitesse correctes, même lorsque le système est activé.

 Le système réagit uniquement en fonction des véhicules circulant devant le vôtre et dans la même direction mais il ne réagit pas en cas de véhicules lents ou stationnaires.

### AVERTISSEMENTS

 Ne jamais conduire de manière à déclencher le système. Le système a été conçu uniquement pour aider dans les situations d'urgence.

### ATTENTION

 Des avertissements peuvent être déclenchés en retard, être absents ou se déclencher de manière intempestive en raison de problèmes de faisceau de détection. Voir **Principes de fonctionnement** (page 196).

 Le système utilise les mêmes détecteurs radar que le régulateur de vitesse adaptatif et présente donc les mêmes limites. Voir **Principes de fonctionnement** (page 196).

**Note :** *Le système d'aide au freinage d'urgence réduit la vitesse de collision uniquement si vous freinez immédiatement après l'alerte.*

**Note :** *Si la pédale de frein est enfoncée assez rapidement, la fonction de freinage intervient de manière optimale même si la force exercée sur la pédale est faible.*

**Note :** *L'aide au freinage d'urgence prépare le système de freinage à une intervention rapide et serre légèrement les freins ce qui peut se traduire par un faible à-coup.*

**Note :** *Les avertissements de risque de collision n'interviennent que lorsque le système est activé, toutefois l'aide au freinage d'urgence est activée en permanence et ne peut être désactivée.*

**Note :** *Le système peut être utilisé avec ou sans le régulateur de vitesse adaptatif activé.*

Le système vous assiste en vous avertissant du risque d'une collision avec le véhicule vous précédant.

# Régulateur de vitesse adaptatif (ACC)

---

Le système vous envoie des alertes sonores et un avertissement visuel s'affichant sur l'écran d'information. Voir **Messages d'information** (page 107).

L'assistance de freinage est activée pour permettre une efficacité de freinage intégrale, et pour réduire la gravité d'une collision avec le véhicule précédent.

## Activer et désactiver le système

**Note :** *Lorsque le système est désactivé, un témoin reste allumé dans l'afficheur multifonction. Voir **Témoins d'avertissement et indicateurs** (page 90).*

**Note :** *Les réglages et le statut du système restent inchangés pendant les cycles d'allumage.*

Le système peut être activé et désactivé à l'aide de l'affichage d'information. Voir **Généralités** (page 94).

## Réglage de la sensibilité des avertissements

Il est possible de régler la sensibilité du système d'avertissement en utilisant les boutons au volant de direction. Voir **Généralités** (page 94). Ce réglage permet de déterminer à quel stade l'avertissement visuel et acoustique est activé.

# Limiteur de vitesse

## PRINCIPES DE FONCTIONNEMENT

### AVERTISSEMENT



Lorsque le véhicule descend une pente, la vitesse peut augmenter et dépasser la vitesse réglée. Le système ne serrera pas les freins mais un avertissement sera émis.

Le système vous permet de définir la vitesse-limite du véhicule. La vitesse réglée sera la vitesse maximale effective du véhicule mais avec la possibilité de dépasser temporairement cette limite au besoin.

## UTILISATION DU LIMITEUR DE VITESSE

Le système fonctionne grâce à des commandes de réglage montées sur le volant.

Appuyer sur le bouton **A** pour activer ou désactiver le système. L'écran d'information demandera d'entrer une vitesse.

**Note :** La limitation de vitesse peut être intentionnellement dépassée pendant une courte période, par exemple pour dépasser un véhicule.

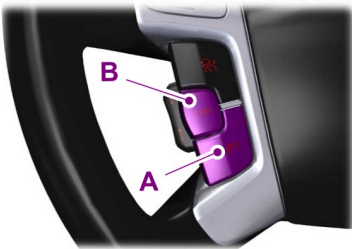

E124874

## Réglage du limiteur de vitesse

Utilisez les commandes du régulateur de vitesse pour changer le réglage de vitesse maximale.



E70615

Appuyez sur le commutateur **SET +** ou **SET -** pour sélectionner la vitesse-limite souhaitée. La vitesse est affichée sur l'écran d'information et mémorisée en tant que vitesse définie.

Appuyez sur le bouton **B** pour désactiver le limiteur et le placer en mode veille. L'écran d'information confirme la désactivation en affichant la vitesse réglée barrée.



E70616

Appuyez sur le bouton **RES** pour réactiver le limiteur. L'écran d'information confirme l'activation du système en affichant de nouveau la vitesse réglée.

# Limiteur de vitesse

---

## **Dépassement intentionnel de la vitesse-limite**

En enfonçant la pédale d'accélérateur jusqu'en butée ou presque, vous désactivez temporairement la limitation. Le système se réactive une fois que la vitesse du véhicule est revenue en dessous de la vitesse réglée.

## **Avertissements du système.**

Si la vitesse limite est accidentellement dépassée, la vitesse réglée clignote sur l'écran d'information et une tonalité se fait entendre.

Si la vitesse limite est intentionnellement dépassée, la vitesse réglée apparaît barrée sur l'écran d'information.

# Avertissement du conducteur

## PRINCIPES DE FONCTIONNEMENT

### AVERTISSEMENTS

 Ce système ne vous exonère pas de votre responsabilité de conduire avec l'attention et les précautions qui s'imposent.

 Vous êtes responsable à tout moment du contrôle du véhicule, du contrôle du système et de toute intervention, le cas échéant.

 En cas de capteur bloqué, le système peut ne pas fonctionner.

 Faites régulièrement des pauses lorsque cela est nécessaire et n'attendez pas que le système émette une alerte si vous vous sentez fatigué.

 Faites une pause seulement lorsqu'il est possible de le faire en toute sécurité.

 Certains styles de conduite et comportements au volant peuvent entraîner l'émission d'alertes par le système bien que vous ne soyez pas fatigué.

### ATTENTION

 Le système peut ne pas fonctionner par temps froid et en cas de conditions météorologiques difficiles. La pluie, la neige, des jets ainsi que de forts contrastes d'éclairage peuvent avoir une influence sur le capteur.

 Le système ne fonctionne pas si le capteur est dans l'incapacité de suivre les marquages de voie.

 Il est possible que le système ne fonctionne pas dans les zones de travaux routiers.

### ATTENTION

 Il est possible que le système ne fonctionne pas sur des routes avec des virages serrés ou des voies trop étroites.

 Ne pas effectuer de réparations du pare-brise dans l'environnement direct autour du capteur.

 Si votre véhicule est équipé d'un kit de suspension non approuvé par Ford, le système peut ne pas fonctionner correctement.

**Note:** *Faites en sorte de garder le pare-brise exempt de tout corps étrangers tels que des déjections d'oiseau, des insectes, de la neige ou de la glace.*

**Note:** *Le système apporte une aide au conducteur lors de trajets sur voies rapides et autoroutes.*

**Note:** *Le système calcule un niveau d'alerte avec des vitesses supérieures à environ 65 km/h (40 mph).*

Le système surveille automatiquement votre comportement au volant à l'aide de différentes entrées dont le capteur de caméra avant.

Si le système détecte un endormissement ou que votre style de conduite se détériore, il vous en avertit.

## UTILISATION DE L'AVERTISSEMENT DU CONDUCTEUR

### Activer et désactiver le système

**Note:** *L'état du système reste inchangé pendant les cycles d'allumage.*

Activez le système à l'aide de l'afficheur multifonction. Voir **Affichages d'informations** (page 94).

# Avertissement du conducteur

Une fois activé, le système calcule votre niveau d'attention en fonction de votre comportement au volant et des marquages au sol ainsi que d'autres facteurs.

## Avertissements du système.

**Note :** Le système n'émet aucune alerte lorsque le véhicule roule à une vitesse inférieure à environ 65 km/h.

Le système d'alerte se déroule en deux étapes. Le système émet tout d'abord une alerte temporaire indiquant qu'une pause devrait être faite. Ce message apparaît seulement pendant un court instant. Si aucune pause n'est faite, une autre alerte est émise et reste affichée dans l'afficheur multifonction jusqu'à ce qu'elle soit supprimée. Voir **Messages d'information** (page 107).

Appuyez sur **OK** sur la commande du volant de direction afin de supprimer le message.

## Affichage du système

Lorsqu'il est actif, le système fonctionne en arrière-plan et n'émet des alertes que lorsque cela est nécessaire. Vous pouvez afficher son état à n'importe quel moment à l'aide de l'afficheur multifonction. Voir **Généralités** (page 94).

Le niveau d'alerte est indiqué par une barre colorée décomposée en six étapes.



E131358

Le niveau d'alerte est faible : aucune pause n'est requise.



E131359

Le niveau d'alerte est élevé : une pause doit être effectuée dès que possible et ce en toute sécurité.

La barre d'état se déplace de la gauche vers la droite lorsque le niveau d'alerte calculé augmente. Au fur et à mesure que la barre se rapproche de l'icône de pause, la couleur passe du vert au jaune, puis au rouge indiquant alors qu'une pause doit être effectuée.

- Vert - Aucune pause n'est requise.
- Jaune - Première alerte (temporaire).
- Rouge - Deuxième alerte.

**Note :** Le niveau d'alerte est affiché en gris si le capteur de caméra est dans l'incapacité de suivre les marquages de voie ou si la vitesse du véhicule passe en dessous d'environ 65 km/h (40 mph).

## Réinitialisation du système

Vous pouvez réinitialiser le système soit en :

- Coupant et remettant le contact.
- Arrêtant le véhicule, puis en ouvrant et fermant la porte conducteur.

# Avertissement de démarrage sur voie

## PRINCIPES DE FONCTIONNEMENT

### AVERTISSEMENTS



Ce système ne vous exonère pas de votre responsabilité de conduire avec l'attention et les précautions qui s'imposent.



Vous êtes responsable à tout moment du contrôle du véhicule, du contrôle du système et de toute intervention, le cas échéant.



En cas de capteur bloqué, le système peut ne pas fonctionner.



Il est possible que le capteur ne puisse pas toujours détecter correctement les marquages de voie.

D'autres éléments ou objets peuvent de temps à autre être incorrectement détectés comme un marquage de voie, ce qui entraîne une erreur ou une absence d'alerte.

### ATTENTION



Le système peut ne pas fonctionner par temps froid et en cas de conditions météorologiques difficiles. La pluie, la neige, des jets ainsi que de forts contrastes d'éclairage peuvent avoir une influence sur le capteur.



Le système ne fonctionne pas si le capteur est dans l'incapacité de suivre les marquages de voie.



Il est possible que le système ne fonctionne pas dans les zones de travaux routiers.



Il est possible que le système ne fonctionne pas sur des routes avec des virages serrés ou des voies trop étroites.



Ne pas effectuer de réparations du pare-brise dans l'environnement direct autour du capteur.

### ATTENTION



Si votre véhicule est équipé d'un kit de suspension non approuvé par Ford, le système peut ne pas fonctionner correctement.

**Note :** *Faites en sorte de garder le pare-brise exempt de tout corps étrangers tels que des déjections d'oiseau, des insectes, de la neige ou de la glace.*

**Note :** *Le système apporte une aide au conducteur lors de trajets sur voies rapides et autoroutes.*

**Note :** *Il est possible que le système ne fonctionne pas lors d'accélération ou de freinages secs et, lorsque vous effectuez des manœuvres brusques.*

**Note :** *Le système fonctionne dès qu'un marquage de voie est détecté et suivi.*

**Note :** *Le système ne fonctionne qu'à une vitesse supérieure à environ 65 km/h.*

Un capteur est monté derrière le rétroviseur intérieur. Il surveille en continu les conditions de conduite afin de vous avertir en cas de franchissement involontaire des lignes lorsque vous roulez à grande vitesse.

Le système détecte et suit automatiquement les marquages de voie. S'il détecte que le conducteur risque involontairement de franchir les délimitations de la voie, il affiche alors une alerte visuelle dans l'afficheur multifonction. Le conducteur en est également averti par le biais de vibrations dans le volant de direction.

# Avertissement de démarrage sur voie

## UTILISATION DE L'AVERTISSEMENT DE DÉMARRAGE SUR VOIE

### Activer et désactiver le système

**Note :** Lorsque le système est désactivé, un témoin reste allumé dans l'afficheur multifonction. Voir **Témoins d'avertissement et indicateurs** (page 90).

**Note :** Les réglages et le statut du système restent inchangés pendant les cycles d'allumage.



E131360

- A Système activé
- B Système désactivé

Activez le système à l'aide des contacteurs situés sur la tige du combiné.

### Réglage du niveau de vibration du volant de direction

Le système dispose de trois niveaux d'intensité qui peuvent être sélectionnés à l'aide de l'afficheur multifonction. Voir **Généralités** (page 94).

### Réglage de la sensibilité du système

Vous pouvez régler la vitesse du système à vous avertir d'une situation dangereuse. Le système dispose de deux niveaux de sensibilité qui peuvent être sélectionnés à l'aide de l'afficheur multifonction. Voir **Généralités** (page 94).

## Avertissements du système.



E131363

Une colonne de marquages de voie est affichée de chaque côté de l'icône du véhicule.

Les marquages de voie suivent le code couleur suivant :

- Vert - Le système est prêt à vous avertir en cas de changement de voie involontaire.
- Rouge - Le véhicule se rapproche ou est trop près de la délimitation de voie détectée. Remettre immédiatement le véhicule dans sa voie en toute sécurité.
- Gris - La délimitation de voie correspondante est supprimée.

Situations pouvant entraîner la suppression d'une délimitation de voie :

- Les marquages de la chaussée ne sont pas détectés par le capteur.
- L'indicateur de direction pour ce côté du véhicule est activé.
- Lors d'accélération ou de freinage secs, ou si le conducteur effectue des manœuvres brusques.
- La vitesse du véhicule est en dehors des limites de fonctionnement
- Si l'ABS ou le contrôle dynamique de stabilité (ESP) est manipulé.
- Voie étroite.

## **Avertissement de démarrage sur voie**

---

Si les marquages de voie deviennent rouges ou que des vibrations se font ressentir dans le volant de direction, vous devez immédiatement réagir afin de remettre le véhicule dans sa voie en toute sécurité et corriger tout écart involontaire.



# Chargement du véhicule

## GÉNÉRALITÉS

### AVERTISSEMENTS

-  Utilisez des sangles d'amarrage conformes à une norme, par exemple DIN.
-  Fixez solidement tous les objets mobiles.
-  Placez les bagages et autres objets aussi bas et vers l'avant que possible dans l'espace de chargement.
-  Ne conduisez pas avec le hayon ou la porte arrière ouverte. Les fumées d'échappement peuvent pénétrer dans le véhicule.
-  Ne dépassez pas la charge maximale des essieux avant et arrière de votre véhicule. Voir **Identification du véhicule** (page 285).
-  Lorsque des charges lourdes sont placées dans l'habitacle, les poser sur les sièges arrière rabattus comme illustré. Voir **Sièges arrière** (page 138).
-  Installez une grille pour chien ou un filet de charge si vous placez des charges lourdes derrière les sièges avant de l'habitacle.

### ATTENTION

-  Veillez à ce qu'aucun objet ne puisse venir en contact avec les vitres arrière.
-  N'utilisez pas de matériaux abrasifs pour nettoyer l'intérieur des vitres arrière.
-  Ne posez pas d'autocollant ou d'étiquette sur l'intérieur des vitres arrière.



E135657

# Chargement du véhicule

## POINTS D'ANCRAGE DES BAGAGES

### Galaxy

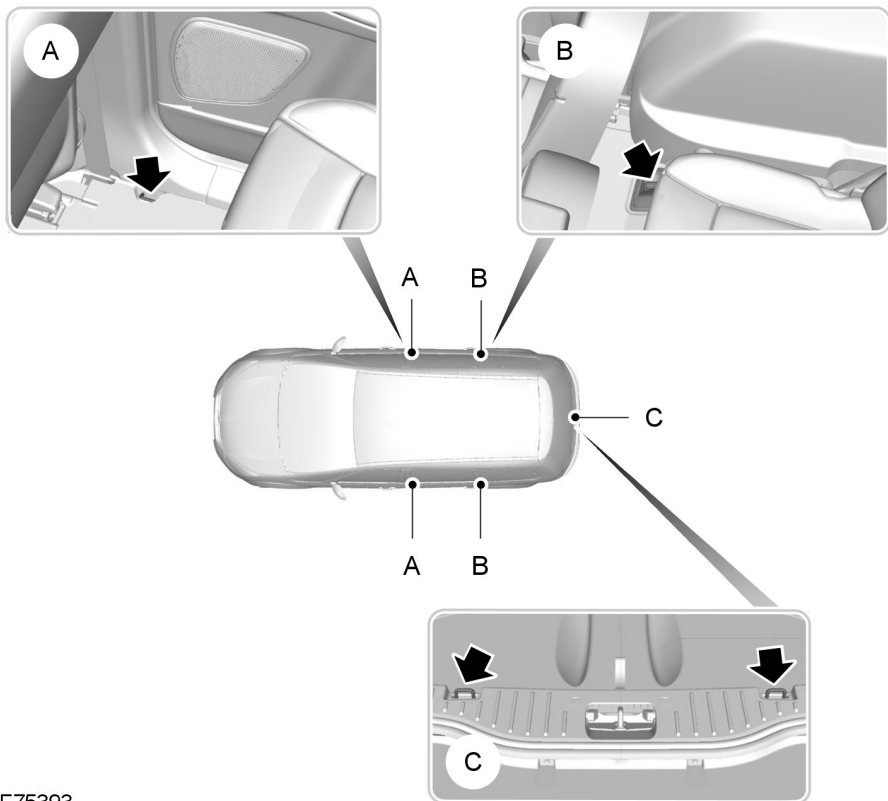

E75393

# Chargement du véhicule

## S-MAX

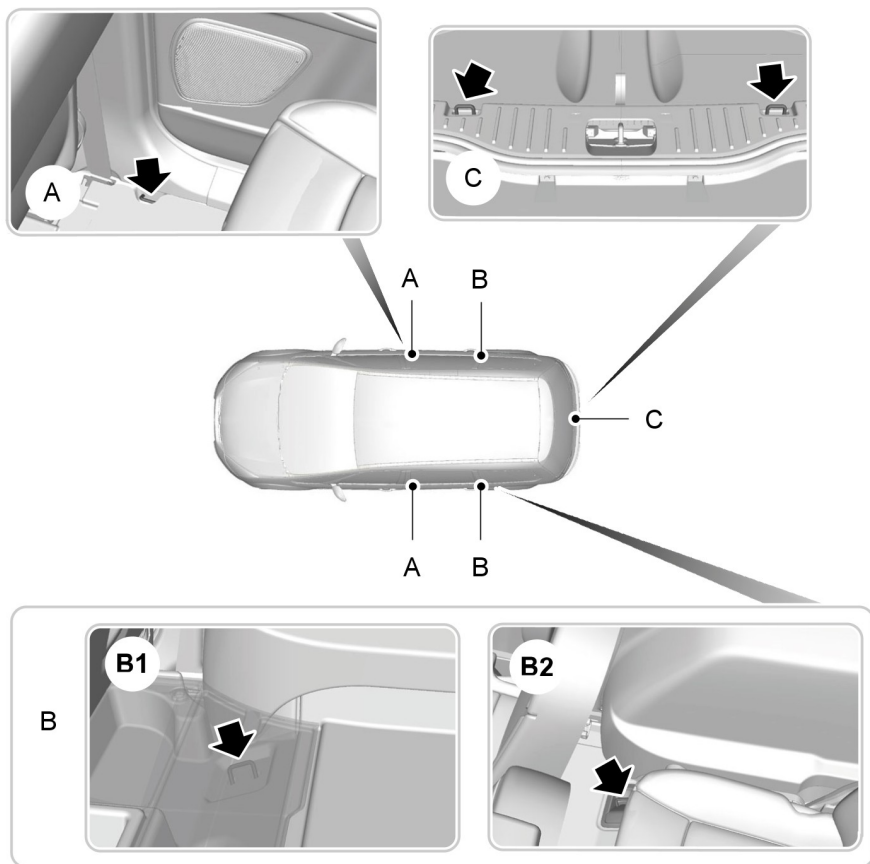

E75394

- B1 Véhicules sans sièges de troisième rangée Soulever la moquette pour accéder aux points d'ancrage.
- B2 Véhicules avec sièges de troisième rangée

# Chargement du véhicule

## PLANCHER D'ESPACE DE CHARGEMENT COULISSANT

### AVERTISSEMENT



Ne pas faire coulisser le plancher d'espace de chargement vers l'arrière lorsque le véhicule est situé sur une pente de 15 degrés ou plus et orienté vers le sommet de la pente.

### ATTENTION



Le poids maximal autorisé sur le plancher de l'espace de chargement coulissant est de 200 kilogrammes.

Le poids maximal autorisé sur l'extrémité du plancher de l'espace de chargement coulissant lorsque le plancher est dans la position étendue au maximum (tiré à l'extérieur du coffre à bagages) est de 120 kilogrammes.

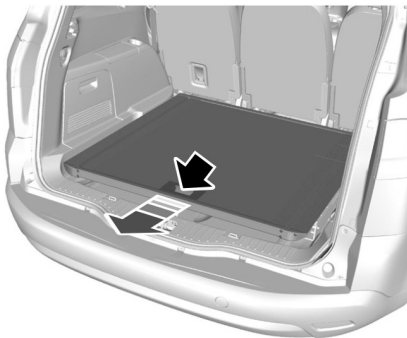

E74810

Appuyer sur la poignée de déverrouillage et tirer le plancher d'espace de chargement vers l'arrière. Il s'arrêtera et s'engagera dans une position médiane.

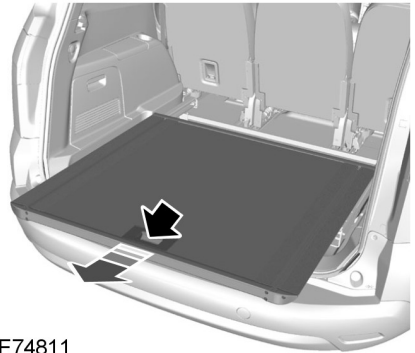

E74811

Pour le faire coulisser complètement vers l'extérieur, appuyer de nouveau sur la poignée de déverrouillage et le tirer vers l'extérieur jusqu'à ce qu'il s'engage dans la fin de course.

Pour le faire coulisser vers l'avant, appuyer sur la poignée de déverrouillage et le pousser vers l'avant.

**Note :** Il est inutile d'exercer une pression importante sur la poignée de déverrouillage si le plancher d'espace de chargement est légèrement poussé vers l'avant lors de son fonctionnement.

### Casier de rangement

Un casier de rangement est situé dans le plancher, à l'arrière du coffre à bagages.

Pour accéder au casier de rangement, soulever le plancher d'espace de chargement coulissant comme suit :

# Chargement du véhicule

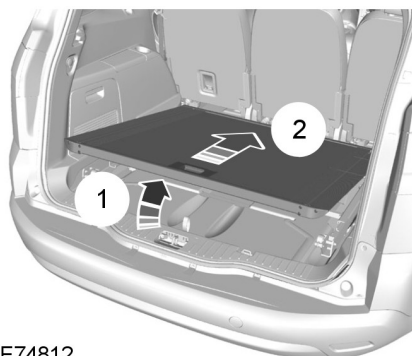

E74812

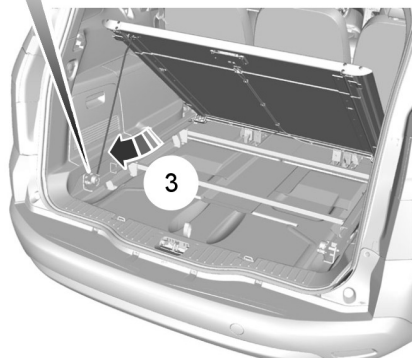
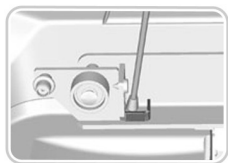

E74813

1. Appuyer sur la poignée de déverrouillage et tirer légèrement le plancher vers l'arrière.
2. Soulever l'arrière du plancher (1).

3. Pousser le plancher vers l'avant jusqu'à ce qu'il s'engage à l'avant (2).
4. Libérer la patte de support du clip sur le dessous du plancher.
5. Insérer l'extrémité dans la retenue carrée dans le rail gauche (3).
6. Soulever le couvercle du casier de rangement à l'aide de la boucle.

Pour remettre le plancher d'espace de chargement à la position normale :

1. Immobiliser le plancher avec une main et libérer la patte de support avec l'autre main.
2. Réinsérer la patte de support dans le clip.
3. Abaisser le plancher.
4. Appuyer sur la poignée de déverrouillage et tirer le plancher légèrement vers l'arrière jusqu'à ce qu'il retombe en position sur les rails.

## RANGEMENT SOUS LE PLANCHER ARRIÈRE

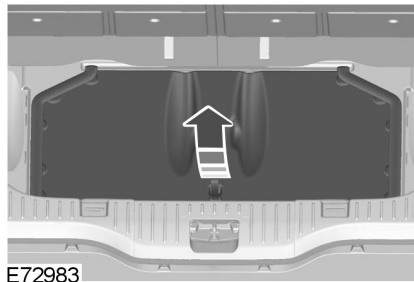

E72983

# Chargement du véhicule

## Véhicules équipés d'un plancher coulissant d'espace de chargement

Soulever le plancher d'espace de chargement pour accéder au compartiment de rangement. Voir **Plancher d'espace de chargement coulissant** (page 213).

### S-MAX

## Véhicules sans sièges de troisième rangée

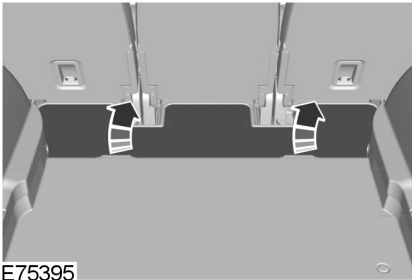

E75395

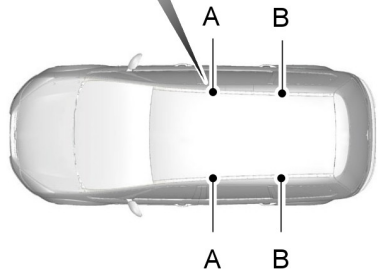
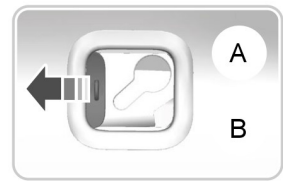

E75891

- A Derrière les sièges avant
- B Derrière les sièges de deuxième rangée

## FILETS À BAGAGES

### Filet de retenue de bagages - type 1

#### AVERTISSEMENT



Lorsque le filet de retenue est installé, ne pas s'asseoir sur les sièges derrière lui.

#### ATTENTION



Maintenir une distance d'au moins un centimètre entre le filet de retenue et les sièges placés devant le filet.

Vous pouvez installer le filet dans les positions suivantes :

# Chargement du véhicule

## Pose du filet

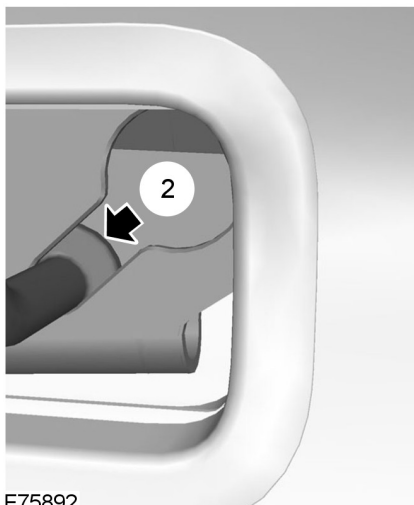
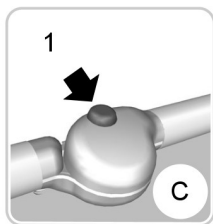

E75892

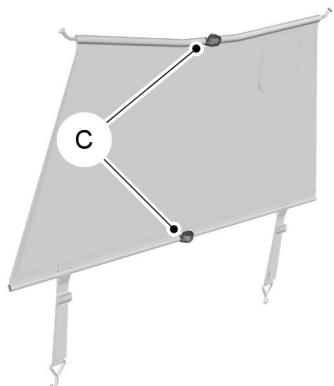

E75893

C Bouton de déverrouillage

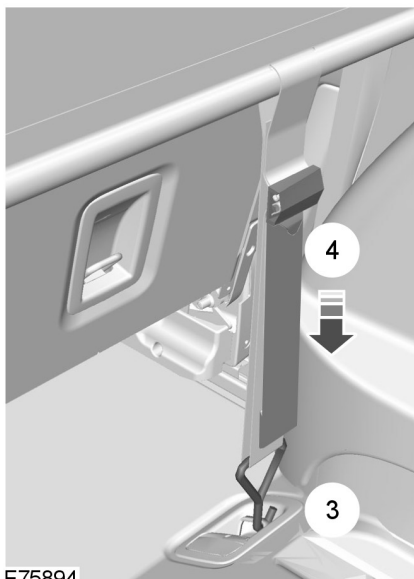

E75894

# Chargement du véhicule

1. Rabattre les dossiers de siège. Voir **Sièges arrière** (page 138).
2. Si le filet de retenue est plié, appuyer sur le bouton de déverrouillage rouge **C** sur les charnières des barres supérieure et inférieure **1** et le déplier.
3. Pousser les extrémités de la barre supérieure l'une vers l'autre et les insérer dans les éléments de retenue au pavillon **A** ou **B**. Veiller à ce que le volet de la ceinture de sécurité centrale soit situé sur le côté droit du véhicule.
4. Pousser la barre vers l'avant dans la partie étroite des éléments de retenue **2**.
5. Fixer le filet sur les points d'ancrage de bagages **3**. Voir **Points d'ancrage des bagages** (page 211).
6. Serrer les sangles **4**.

Procéder à la dépose dans l'ordre inverse des opérations de pose.

Si vous avez besoin d'utiliser la ceinture de sécurité centrale :

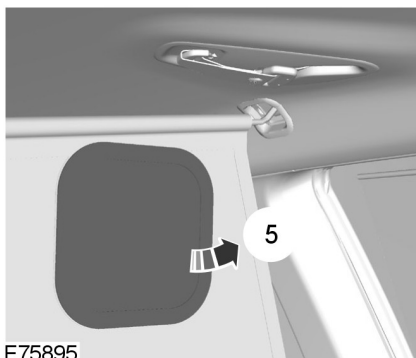

E75895

1. Ouvrir le volet **5**.
2. Faire passer la ceinture de sécurité à travers l'ouverture.

## Filet de retenue de bagages - type 2

### ATTENTION

- ! Ne pas dépasser la charge maximale admissible de 1 kilogramme.
- ! Ne pas placer de grands objets dans les bacs de rangement inférieurs du filet.
- ! Veiller à ce que les tiges soient fermement positionnées dans les panneaux de garnissage.

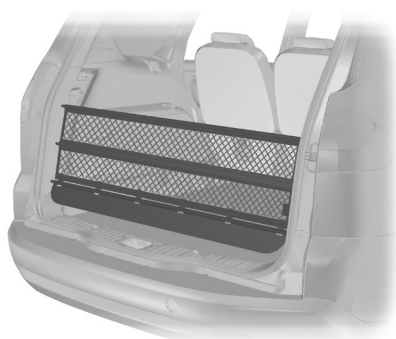

E95920

1. Replier les sièges de troisième rangée. Voir **Sièges arrière** (page 138).
2. Insérer une extrémité de chaque tige dans les fixations du panneau de garnissage du coffre à bagages.
3. Pousser l'autre extrémité de chaque tige vers son centre et insérer la tige dans la fixation du panneau de garnissage opposé.

**Note :** Les extrémités de tige supérieures peuvent être insérées dans la fixation supérieure ou avant des panneaux de garnissage.

# Chargement du véhicule

**Note :** Sur les S-MAX, le filet inférieur comporte trois compartiments de rangement. Veiller à ce que le filet soit positionné de façon à ce que les compartiments de rangement soient dirigés vers l'arrière.

## COUVRE-BAGAGES

### AVERTISSEMENT

 Ne pas disposer d'objets sur la tablette arrière.

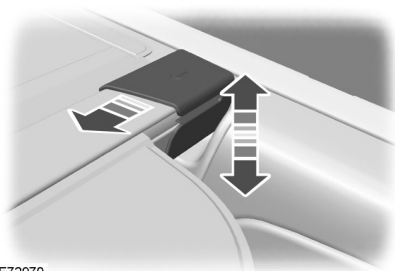



E72970

Pour déposer ou reposer le couvre-bagages, pousser vers l'intérieur l'une ou l'autre extrémité du boîtier.

## BARRES DE TOIT LONGITUDINALES ET TRANSVERSALES

### Galerie de toit

#### AVERTISSEMENTS

-  Le montage d'une galerie de toit augmente la consommation de carburant du véhicule et peut affecter son comportement.
-  Lisez et suivez les instructions du fabricant avant d'installer une galerie de toit.

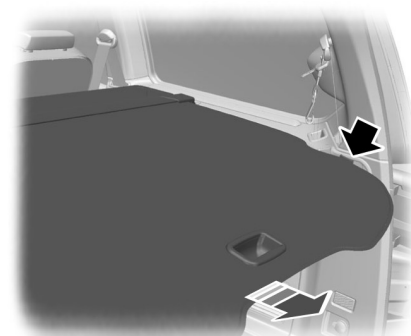



E72969

Tirer le couvre-bagages et le verrouiller dans les points de fixation.

Le détacher des points de fixations et le laisser s'enrouler dans son logement. Fixer le crochet de retenue sur le boîtier.

#### ATTENTION

-  Ne pas dépasser la charge maximale autorisée sur le toit de 75 kilogrammes (poids de la galerie inclus).
-  Ne pas dépasser 130 km/h.

Vérifier que la galerie de toit est correctement fixée comme suit :

# Chargement du véhicule

- avant le départ
- après 50 km (30 mi)
- tous les 1000 km (600 mi).

Pour minimiser le bruit aérodynamique lorsque la galerie de toit n'est pas utilisée, les traverses doivent être déplacées vers l'arrière et placées ensemble. Pour réduire la consommation de carburant, les traverses doivent être déposées si elles ne sont pas utilisées.

## Montage des traverses

### AVERTISSEMENTS

 Avant d'utiliser les traverses, contrôlez qu'elles ne sont pas endommagées ou déformées et qu'elles sont exemptes de corps étrangers.

 S'assurer que les joints en dessous de chaque pied de traverse sont correctement positionnés.

 Répartir la charge uniformément sur l'espace de chargement et maintenir le centre de gravité aussi bas que possible. Arrimez solidement la charge sur la galerie afin d'éviter tout glissement. Ne disposez jamais de charge directement sur le pavillon.

### ATTENTION

 Déposez les traverses avant d'amener le véhicule dans une station de lavage automatique.

**Note:** Des marques indiquant l'avant et l'arrière des joints facilitent la pose.

**Note:** Les glissières de galerie sont conçues de manière à permettre le montage de traverses (pour la fixation de porte-vélos, porte-skis, etc.) issues de la gamme des accessoires Ford.

**Note:** Avant de mettre en place les traverses, nettoyez les glissières avec une éponge et de l'eau.

**Note:** Positionnez les traverses comme illustré.

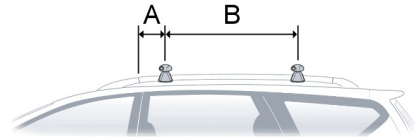

E98206

A 150 mm

B 700 mm

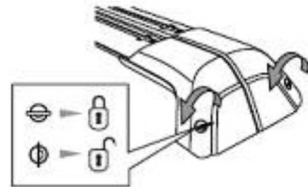

E131371

1. Déverrouillez les caches.



E131372

2. Tirez le cache vers vous.



E131373

**Note:** Assurez-vous que le cache est complètement ouvert.

3. Soulevez le cache

# Chargement du véhicule

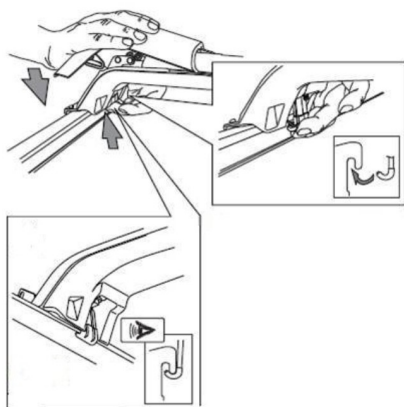

E131374

## AVERTISSEMENT

 Assurez-vous que le crochet de fixation est correctement positionné.

**Note :** Une force d'environ 100 newtons (23 lbs) est nécessaire afin de fermer le cache.

4. Attachez le crochet de fixation dans la position indiquée et fermez le cache.

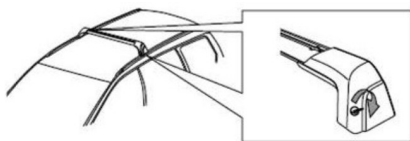

E131375

## AVERTISSEMENT

 Assurez-vous que toutes les traverses sont bien fixées.

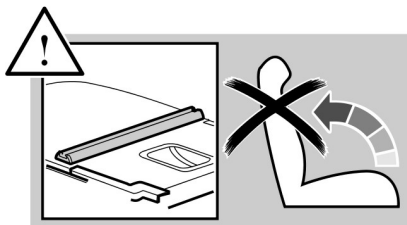

5. Verrouillez les caches et retirez la clé.

## FIXATIONS DE RETENUE DE CHARGE



E75002

## AVERTISSEMENTS

-  Ne pas redresser le dossier de siège lorsqu'un dispositif de fixation du chargement est installé.
-  Ne pas dépasser la charge maximale autorisée de 60 kilogrammes sur les deux dispositifs de fixation du chargement ou 30 kilogrammes sur un seul.

Contrôler la fixation des dispositifs de fixation du chargement et serrer les attaches comme suit :

- avant le départ
- après 50 km
- tous les 1000 km.

# Chargement du véhicule

## Installation des dispositifs de fixation du chargement

### Dossier de siège

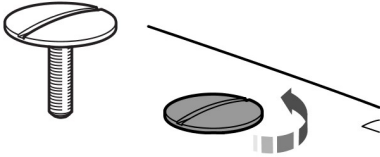

E74997

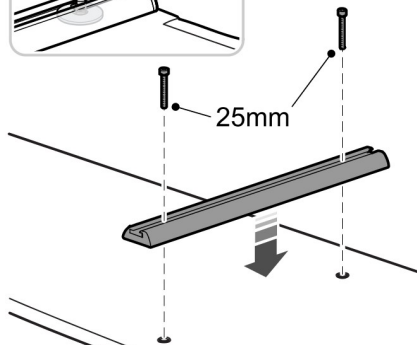
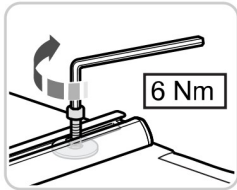

E74998

## Plancher d'espace de chargement (véhicules à cinq places)

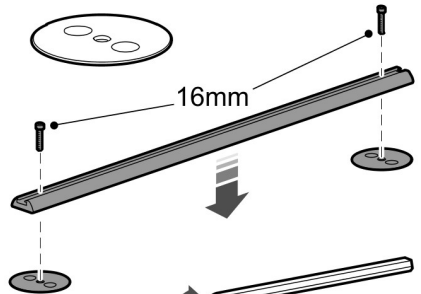

E74999

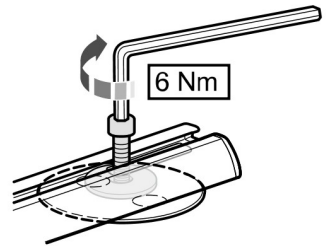

# Chargement du véhicule

## Plancher d'espace de chargement coulissant

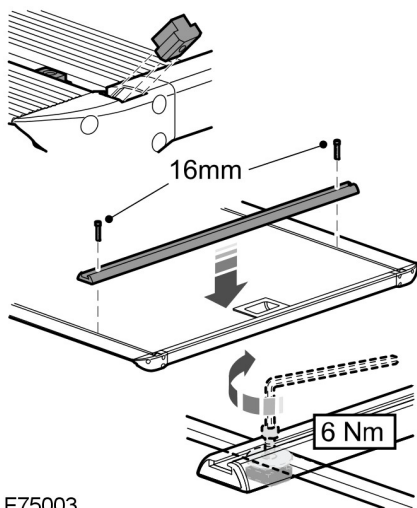

E75003

## Installation des points d'ancrage de bagages

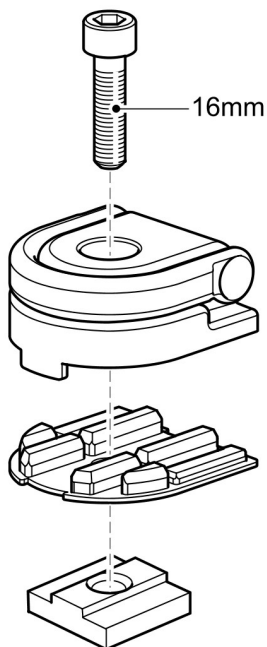

E75000

# Chargement du véhicule

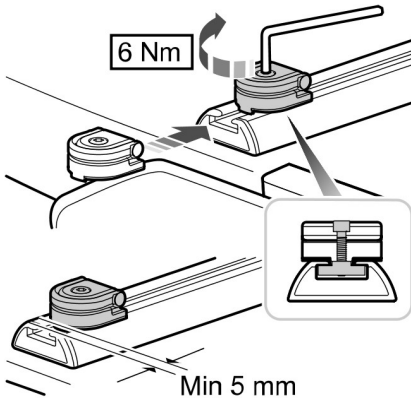



E75001

## Installation du support de charge

### AVERTISSEMENTS

 Poser le support de charge avec l'élément le plus long vers l'arrière du véhicule. S'il est installé à l'envers, il pourrait ne pas retenir la caisse en place au moment d'un accident.

 Ne pas installer le support de charge sur un dossier de siège de deuxième rangée. Il ne peut pas être installé dans le bon sens dans cette position.

 Ne pas dépasser la charge maximale admissible de 20 kilogrammes.

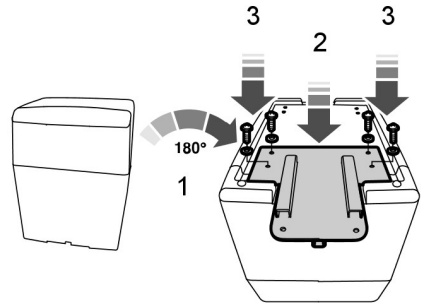

E76378

1. Retourner la caisse.
2. Mettre en place le support de charge.
3. Fixer le support de charge avec quatre vis.

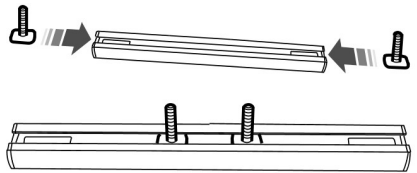

E76379

4. Faire glisser les vis captives sur le dispositif de fixation du chargement.

## Chargement du véhicule

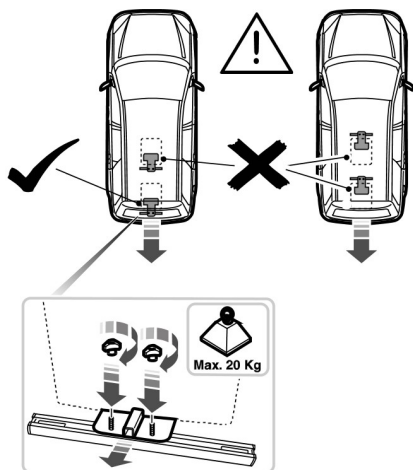

E76380

5. Positionner le support de charge sur le dossier rabattu de sorte que les vis captives passent à travers les deux trous prévus dans l'élément le plus long du support.
6. Fixer le support de charge avec les deux écrous à oreilles.
7. Procéder à la dépose dans l'ordre inverse des opérations de pose.

Vous pouvez poser le cloison grillagée dans les positions suivantes :

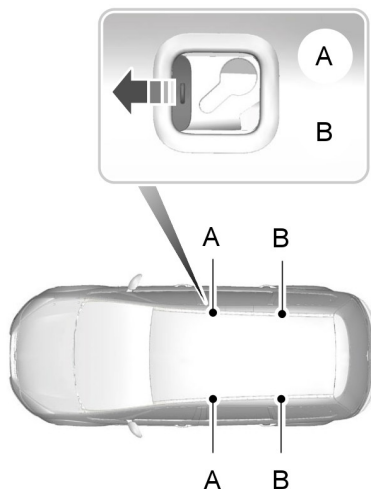

E75891

- A Derrière les sièges avant
- B Derrière les sièges de deuxième rangée

## GRILLE DE SÉPARATION POUR CHIEN

### AVERTISSEMENT

 Lorsque la cloison grillagée pour chien est en place, ne pas s'asseoir sur les sièges derrière.

### ATTENTION

 Maintenir une distance d'au moins un centimètre entre le filet de retenue et les sièges placés devant le filet.

# Chargement du véhicule

## Pose de la cloison grillagée pour chien

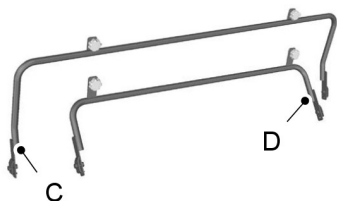

E75896

- C Barre pour pose de la cloison grillagée derrière les sièges avant
- D Barre pour pose de la cloison grillagée derrière les sièges de deuxième rangée

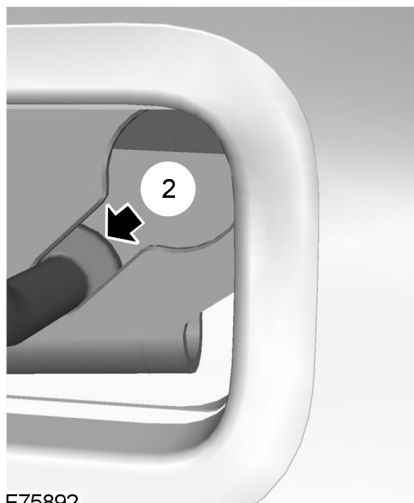

E75892

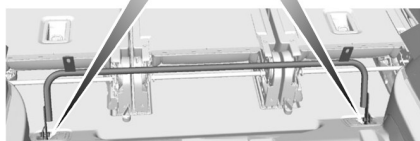
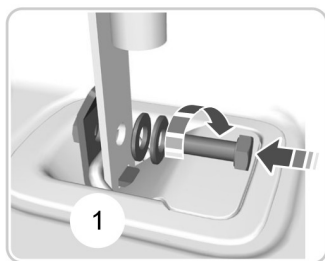

E75897

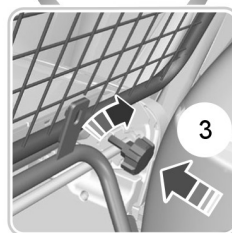
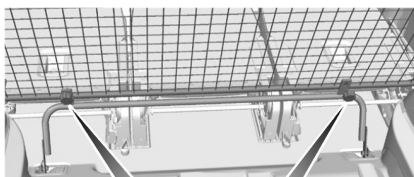

E75898

1. Rabattre les dossiers de siège. Voir **Sièges arrière** (page 138).
2. Fixer la barre (**C** ou **D**) sur les points d'ancrage de bagages **1**. Voir **Points d'ancrage des bagages** (page 211). Ne pas serrer les vis.

## Chargement du véhicule

3. Pousser les extrémités de la barre sur la grille l'une vers l'autre et les insérer dans les éléments de retenue au pavillon (**A** ou **B**). Veiller à ce que le volet de la ceinture de sécurité centrale soit situé sur le côté droit du véhicule.
4. Pousser la barre vers l'avant dans la partie étroite des éléments de retenue **2**.
5. Fixer la grille sur la barre inférieure avec les boutons moletés **3**. Ne pas serrer les boutons moletés.
6. Serrer les vis au niveau des points d'ancrage inférieurs des bagages.
7. Serrer les boutons moletés **3**.

Procéder à la dépose dans l'ordre inverse des opérations de pose.

Si vous avez besoin d'utiliser la ceinture de sécurité centrale :

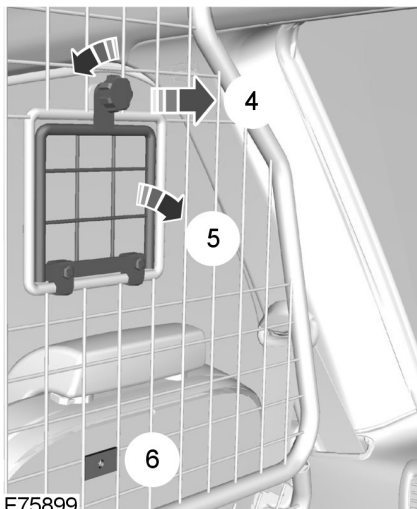

1. Desserrer le bouton moleté et le retirer **4**.
2. Rabattre le volet **5**.

# Remorquage

## TRACTION D'UNE REMORQUE

### AVERTISSEMENTS

 Ne pas dépasser 100 km/h (62 mph).

 Augmenter la pression des pneus arrière de 0,2 bar (3 psi) au-dessus de la valeur prescrite. Voir

**Spécifications techniques** (page 283).

 Ne dépassez pas le poids total roulant maximal du véhicule indiqué sur la plaque d'identification du véhicule. Voir **Identification du véhicule** (page 285).

### ATTENTION

 Ne pas dépasser le poids maximal autorisé à l'avant (poids vertical sur la boule de remorquage) de 90 kilogrammes.

**Note :** *Tous les véhicules ne sont pas prévus ou homologués pour être équipés de barres de remorquage. Renseignez-vous auprès du concessionnaire au préalable.*

Placez les charges sur une position aussi basse et aussi centrale que possible par rapport à l'essieu/aux essieux de la remorque. Si vous remorquez avec un véhicule non chargé, la charge dans la remorque doit être placée vers l'avant, dans les limites maximales permises à l'avant de la remorque pour obtenir la meilleure stabilité.

La stabilité de l'ensemble véhicule et remorque dépend en grande partie de la qualité de la remorque.

Dans des régions à haute altitude (supérieure à 1 000 mètres), le poids total roulant maximal autorisé stipulé doit être réduit de 10% tous les 1 000 mètres.

## Conduite du véhicule sur fortes pentes

### AVERTISSEMENT

 Les freins de la remorque ne sont pas commandés par le système ABS.

Rétrogradez avant d'aborder une descente raide.

## BOULE DE REMORQUAGE

### AVERTISSEMENTS

 Lorsqu'elle n'est pas utilisée, toujours fixer solidement la boule de remorquage dans le coffre à bagages.

 La pose de la boule de remorquage doit être effectuée avec un soin particulier car la sécurité du véhicule et de la remorque en dépend.

 Ne pas utiliser d'outil pour le montage ou le démontage de la boule de remorquage. Ne pas modifier l'attelage de la remorque. Ne pas démonter ni tenter de réparer la boule de remorquage.

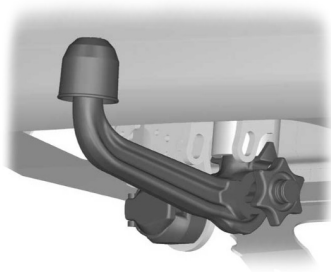

E71328

# Remorquage

Une prise de remorque à 13 broches et le siège de la boule de remorquage sont montés sous le pare-chocs arrière. Tourner la prise de remorque de 90 degrés vers le bas jusqu'à ce qu'elle s'engage dans la position d'extrémité.

## Déverrouillage du mécanisme de boule de remorquage

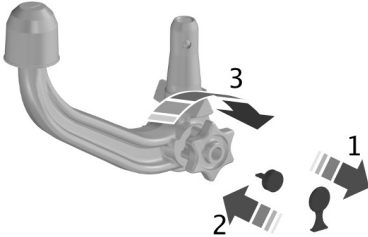

E71329

1. Déposer le chapeau de protection (1). Insérer la clé et la tourner dans le sens des aiguilles d'une montre pour déverrouiller (2).
2. Maintenir la boule de remorquage. Tirer la molette et la tourner dans le sens des aiguilles d'une montre jusqu'à ce qu'un déclic se fasse entendre (3).
3. Le repère rouge sur la molette doit coïncider avec le repère vert sur la boule de remorquage.
4. Relâcher la molette. La boule de remorquage est déverrouillée.

## Mise en place de la boule de remorquage

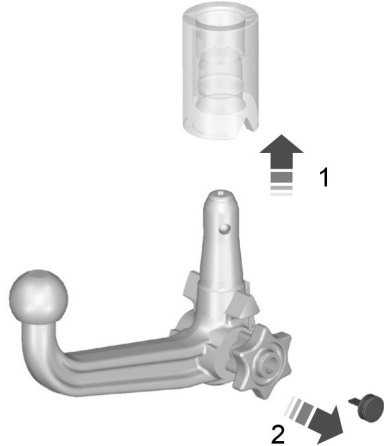

E71330

### AVERTISSEMENT



La boule de remorquage ne peut être insérée que si elle est complètement déverrouillée.

1. Dégager le bouchon.
2. Insérer la boule de remorquage à la verticale et la pousser vers le haut jusqu'à ce qu'elle s'engage (1). Ne pas laisser la main à proximité de la molette.
3. Le repère vert sur la molette doit coïncider avec le repère vert sur la boule de remorquage.
4. Pour verrouiller, tourner la clé dans le sens contraire des aiguilles d'une montre et retirer la clé (2).
5. Retirer le bouchon de protection de la tête de la clé et l'enfoncer sur le verrouillage.

# Remorquage

## Conduite avec une remorque

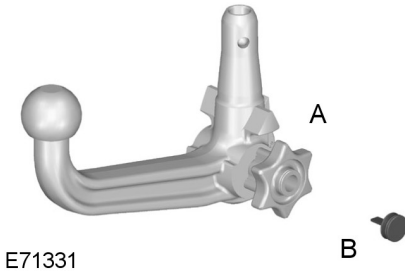

E71331

### AVERTISSEMENT



Si l'une des conditions suivantes ne peut pas être remplie, ne pas utiliser la barre d'attelage et la faire contrôler par un technicien compétent.

Vérifier le bon verrouillage de la boule de remorquage avant de prendre la route.  
Vérifier que :

- les repères verts sont alignés
- la molette (**A**) est correctement montée sur le bras de boule de remorquage
- la clé (**B**) a été retirée
- la boule de remorquage est solidement positionnée. Elle ne doit pas bouger lorsqu'on la secoue.

## Dépose de la boule de remorquage

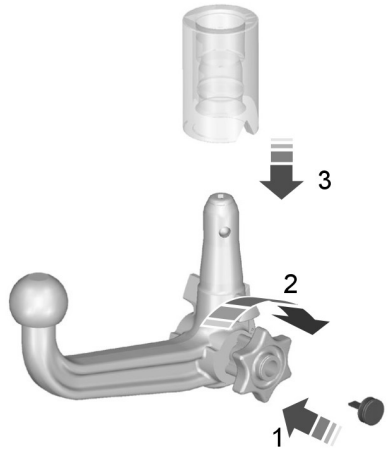

E71332

1. Dételer la remorque.
2. Retirer le capuchon de protection. Enfoncer le capuchon de protection dans la tête de la clé. Insérer la clé et déverrouiller (**1**).
3. Maintenir la boule de remorquage. Extraire la molette, la tourner dans le sens des aiguilles d'une montre contre la butée (**2**) et déposer la boule de remorquage (**3**).
4. Relâcher la molette.

Lorsqu'elle est déverrouillée de cette manière, la boule de remorquage peut être réintroduite à tout moment.

# Remorquage

## Conduite sans remorque

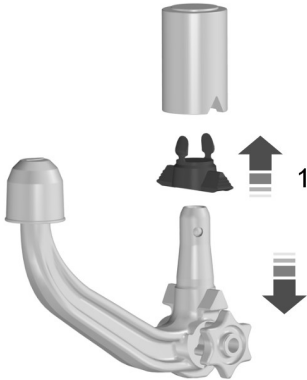

E94771

1. Déposer la boule de remorquage.
2. Insérer le bouchon dans son logement (1).

### AVERTISSEMENT



Ne jamais déverrouiller le bras de la boule de remorquage lorsque la remorque est fixée.

## Entretien

### AVERTISSEMENT



Avant de nettoyer le véhicule au jet haute pression, déposer la boule de remorquage et protéger son siège à l'aide du capuchon.

Assurer la propreté du système d'attelage. Graisser périodiquement les paliers, surfaces de glissement et billes de verrouillage avec de la graisse exempte de résine ou de l'huile et le verrouillage avec de la graisse graphitée.

En cas de perte, des clés de rechange sont disponibles auprès du constructeur (indiquer le numéro du barillet de serrure).

## BOULE DE REMORQUAGE RÉTRACTABLE

### ATTENTION



Bouger uniquement le bras de boule de remorquage avec la main. Ne jamais utiliser le pied ou des outils auxiliaires car cela pourrait entraîner l'endommagement du mécanisme.

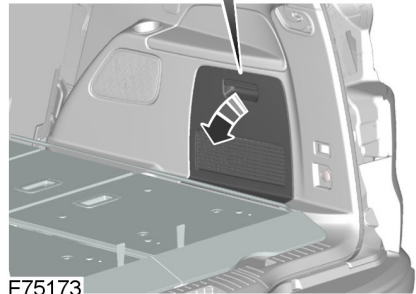
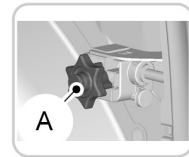

E75173

Il est possible de tourner la boule de remorquage rétractable de 90 degrés à l'aide de la molette **A**.

# Remorquage

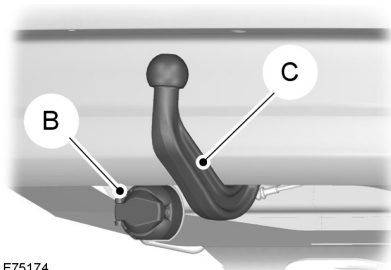

E75174

Une prise de remorque à 13 broches **B** est montée sous le pare-chocs arrière à proximité du bras de boule de remorquage **C**.

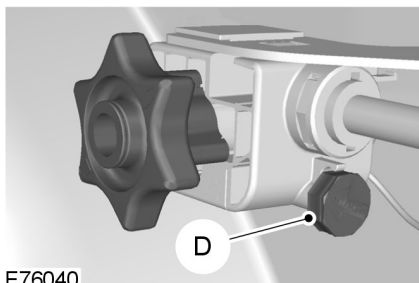

E76040

**Note :** Lorsqu'elle est inutilisée, insérer la clé dans la position de rangement **D** à droite de la molette.

## Pivotement de la boule de remorquage vers l'intérieur

### AVERTISSEMENTS



Garder ses mains éloignées de la molette lorsqu'elle tourne au cours du processus de verrouillage.

### AVERTISSEMENTS



Un signal sonore retentit lorsque la boule de remorquage n'est pas située dans l'une des positions verrouillées. Si la tonalité ne se fait pas entendre lors du mouvement du bras de la boule de remorquage, ne pas utiliser la barre d'attelage et la faire contrôler par un technicien compétent.

### ATTENTION



Avant de rétracter le col de la boule dans sa position de rangement, toujours dételer la remorque ou démonter les porte-charges et leurs fixations. Démontez les fixations pour améliorer la stabilité en position ligne droite du véhicule. Déposer la fiche pour l'alimentation électrique de remorque et l'adaptateur de la prise. Le non-respect de ces consignes peut entraîner l'endommagement du pare-chocs.

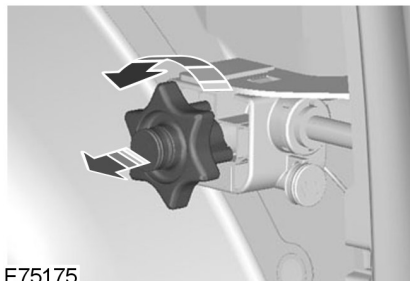

E75175

# Remorquage

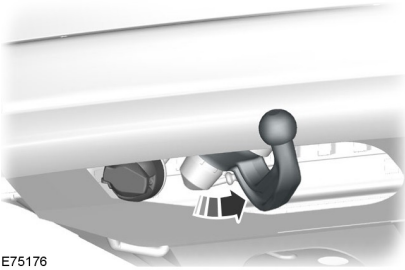

E75176

1. Insérer la clé dans la molette et la tourner dans le sens des aiguilles d'une montre pour déverrouiller.
2. Tirer sur la molette et la tourner dans le sens inverse des aiguilles d'une montre jusqu'en butée. Le bras de boule de remorquage pivote automatiquement dans une position médiane.
3. Relâcher la molette. Le bras de boule de remorquage n'est pas verrouillé. Ceci est indiqué par la tonalité d'avertissement et la molette dépasse de cinq millimètres environ de son logement.
4. Tourner le bras de boule de remorquage à la main de façon régulière de sa position médiane jusqu'en butée à la position de rangement. Le bras de boule de remorquage se verrouille automatiquement dans la fin de course. Le processus de verrouillage se fait clairement entendre si le niveau du bruit de fond n'est pas trop élevé. Une fois le processus de verrouillage terminé, le signal sonore s'arrête et la molette revient à sa position d'origine.
5. Tourner la clé dans le sens inverse des aiguilles d'une montre et la déposer. Insérer la clé dans la position de rangement.

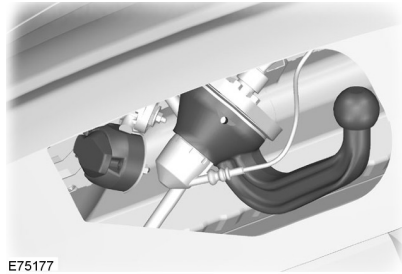

E75177

## Pivotement de la boule de remorquage vers l'extérieur

### AVERTISSEMENT



Un signal sonore retentit lorsque la boule de remorquage n'est pas située dans l'une des positions verrouillées. Si la tonalité ne se fait pas entendre lors du mouvement du bras de la boule de remorquage, ne pas utiliser la barre d'attelage et la faire contrôler par un technicien compétent.

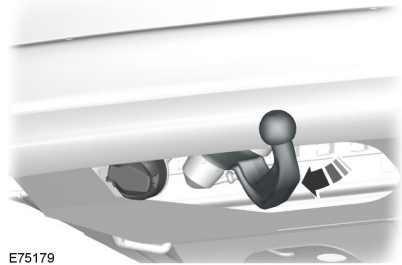

E75179

# Remorquage

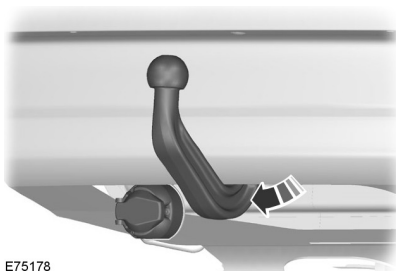

E75178

1. Insérer la clé dans la molette et la tourner dans le sens des aiguilles d'une montre pour déverrouiller.
2. Tirer sur la molette et la tourner dans le sens inverse des aiguilles d'une montre jusqu'en butée. Le bras de boule de remorquage pivote automatiquement dans la position médiane.
3. Relâcher la molette. Le bras de boule de remorquage n'est pas verrouillé. Ceci est indiqué par la tonalité d'avertissement et la molette dépasse de cinq millimètres environ de son logement.
4. Tourner le bras de boule de remorquage à la main de façon régulière de sa position médiane jusqu'en butée à la position de fonctionnement. Le bras de boule de remorquage se verrouille automatiquement dans la fin de course. Le processus de verrouillage se fait clairement entendre si le niveau du bruit de fond n'est pas trop élevé. Une fois le processus de verrouillage terminé, le signal sonore s'arrête et la molette revient à sa position d'origine.
5. Tourner la clé dans le sens inverse des aiguilles d'une montre et la déposer. Insérer la clé dans la position de rangement.

## Conduite avec une remorque

### AVERTISSEMENT



Si l'une des conditions suivantes ne peut être remplie, ne pas utiliser la barre d'attelage et la faire contrôler par un technicien compétent.

Vérifier le bon verrouillage de la boule de remorquage avant de prendre la route. Vérifier que :

- aucune tonalité d'avertissement ne se fait entendre lorsque la procédure de verrouillage est terminée
- la molette est située dans son logement et qu'aucun entrefer n'est présent
- la molette est verrouillée (dans le sens inverse des aiguilles d'une montre) et la clé est retirée
- Le bras de boule de remorquage est verrouillé. Elle ne doit pas bouger lorsqu'on la secoue.

## Entretien

### ATTENTION



La barre de remorquage et le boîtier de commande ne nécessitent aucun entretien. Ne pas les graisser ou les lubrifier.



Seul le fabricant doit effectuer les réparations ou démonter la barre de remorquage.



Lors du nettoyage du véhicule avec un jet de vapeur, ne pas orienter le jet de pression élevée directement sur le joint articulé du bras de boule de remorquage.

# Conseils pour la conduite

## RODAGE

### Pneus

#### AVERTISSEMENT



Les pneus neufs doivent être rodés sur une distance d'environ 500 km. Pendant cette période, le comportement routier du véhicule peut être différent.

### Freins et embrayage

#### AVERTISSEMENT



Dans la mesure du possible, éviter l'utilisation intensive des freins et de l'embrayage au cours des 150 premiers kilomètres en ville et des premiers 1 500 kilomètres sur autoroutes.

### Moteur

#### ATTENTION



Eviter de conduire trop rapidement pendant les 1 500 premiers kilomètres. Variez fréquemment la vitesse du véhicule et passez les rapports relativement tôt. Ne faites pas peiner le moteur.

## PRÉCAUTIONS NÉCESSAIRES PAR TEMPS FROID

Il se peut que le fonctionnement de certains composants et systèmes soit affecté à des températures inférieures à -30°C (-22°F).

## CONDUITE SUR ROUTE INONDÉE

### Conduire dans l'eau

#### ATTENTION



La conduite dans l'eau est possible en cas d'urgence uniquement et en aucun cas dans des conditions de conduite normales.



Si de l'eau pénètre dans le filtre à air, le moteur peut être endommagé.

En cas d'urgence, le véhicule peut rouler dans une profondeur d'eau maximum de 200 millimètres (8 inches) et à une vitesse maximum de 10 km/h (6 mph). Prendre d'extrêmes précautions en conduisant dans un courant d'eau.

Conduire à faible vitesse et ne pas stopper le véhicule dans l'eau. Après avoir conduit dans l'eau et dès que les conditions de sécurité le permettent :

- Enfoncer légèrement la pédale de frein et vérifier s'il est possible d'obtenir un freinage maximal.
- Vérifier que l'avertisseur sonore fonctionne.
- Vérifier que l'ensemble de l'éclairage du véhicule fonctionne correctement.
- Vérifier que la direction assistée fonctionne correctement.

# Conseils pour la conduite

## TAPIS DE SOL



E142666

### AVERTISSEMENTS

⚠ Utilisez toujours des tapis de sol conçus pour correspondre au plancher de votre véhicule. Utilisez uniquement des tapis de sol qui laissent libre la zone des pédales. Utilisez uniquement des tapis de sol rattachés correctement aux pattes d'ancrage de telle sorte qu'ils ne puissent pas changer de position et affecter le fonctionnement des pédales ou la sécurité de fonctionnement de votre véhicule de quelque autre façon que ce soit.

⚠ Des pédales qui ne peuvent pas se déplacer librement peuvent provoquer une perte de contrôle du véhicule et augmentent les risques de blessures corporelles graves.

⚠ Assurez-vous toujours que les tapis de sol sont correctement fixés aux pattes d'ancrage dans la moquette, fournies avec votre véhicule. Les tapis de sol doivent être correctement maintenus par les deux pattes d'ancrage pour s'assurer qu'ils ne changent pas de position.

### AVERTISSEMENTS

⚠ Ne placez jamais dans votre véhicule un tapis de sol ou tout autre revêtement qu'il est impossible de fixer correctement pour éviter qu'il bouge et gêne les pédales ou affecte votre maîtrise du véhicule.

⚠ Ne posez jamais de tapis de sol ou tout autre revêtement par-dessus d'autres tapis de sol déjà installés. Les tapis de sol doivent reposer sur la moquette/le tapis du plancher du véhicule et pas sur un autre tapis de sol ou un autre revêtement. Des tapis de sol supplémentaires (ou tout autre revêtement supplémentaire) réduisent le jeu des pédales et sont susceptibles d'affecter le fonctionnement des pédales.

⚠ Vérifiez régulièrement si les tapis de sol sont bien fixés. Veillez à toujours reposer et fixer correctement les tapis de sol qui ont été retirés pour des questions de nettoyage ou de remplacement.

⚠ Assurez-vous toujours qu'aucun objet ne peut tomber sur le plancher côté conducteur pendant que le véhicule roule. Un objet qui n'est pas fixé risque de venir se coincer sous les pédales, provoquant une perte de contrôle du véhicule.

⚠ Le non-respect des instructions d'installation ou de fixation des tapis de sol est susceptible d'interférer avec le fonctionnement des pédales, provoquant une perte de contrôle du véhicule.

⚠ Pour poser un tapis de sol, positionnez-le de façon à ce que chaque œillet se trouve au-dessus de la patte d'ancrage correspondante et appuyez dessus pour le verrouiller en place.

⚠ Pour retirer un tapis de sol, procédez dans l'ordre inverse de la pose.

# Dispositifs d'aide au stationnement

---

## TROUSSE DE PREMIERS SECOURS

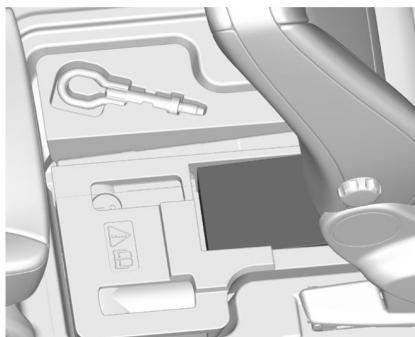

E73238

Un espace est prévu dans le compartiment sous le plancher pour le rangement d'une trousse de premiers secours. Voir **Casiers de rangement** (page 149).

## TRIANGLE DE SIGNALISATION

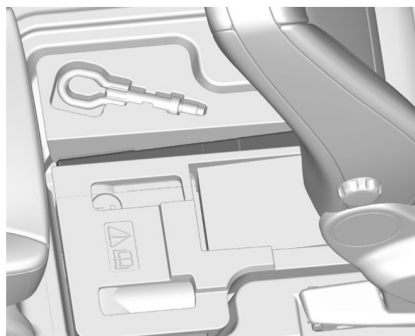

E73239

Un espace est prévu dans le compartiment sous le plancher pour le rangement d'un triangle de signalisation. Voir **Casiers de rangement** (page 149).

# Fusibles

## EMPLACEMENT DES BOÎTES À FUSIBLES

### Boîte à fusibles du compartiment moteur

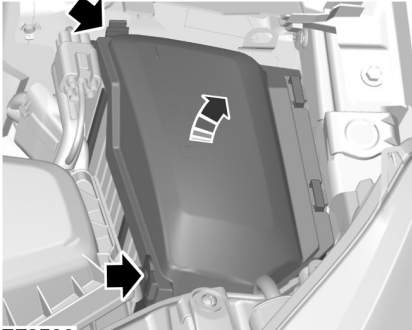

E72588

### Boîte à fusibles centrale

#### Tous les véhicules



E72589

1. Pincer les clips de fixation pour dégager le couvercle.

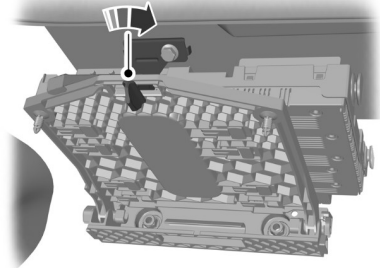

E72590

2. Déposez le cache.
3. Tourner le bouton de 90 degrés et détacher la boîte à fusibles du support de fixation.
4. Abaisser le couvercle du boîtier à fusibles et le tirer vers vous.
5. Remettre en place dans l'ordre inverse.

### Boîte à fusibles arrière

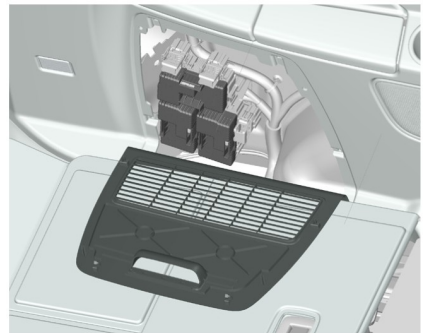

E72591

Libérer les attaches et déposer le couvercle.

# Fusibles

---

## REPLACEMENT D'UN FUSIBLE

### AVERTISSEMENTS



Ne modifiez pas les circuits électriques de votre véhicule de quelque manière que ce soit. Faire réparer les circuits électriques et remplacer les relais et les fusibles à haute intensité par un technicien compétent.



Coupez le contact et tous les équipements électriques avant de toucher ou de tenter de changer un fusible.

---

### ATTENTION



Posez un fusible de remplacement de la même intensité que celui retiré.

---

**Note :** *Un fusible grillé se reconnaît à la rupture de son filament.*

**Note :** *Tous les fusibles, sauf les fusibles à haute intensité, sont enfichables.*

**Note :** *Un extracteur de fusible est placé dans la boîte à fusibles du compartiment moteur.*

# Fusibles

## TABLEAU DE SPÉCIFICATION DES FUSIBLES

### Boîte à fusibles du compartiment moteur

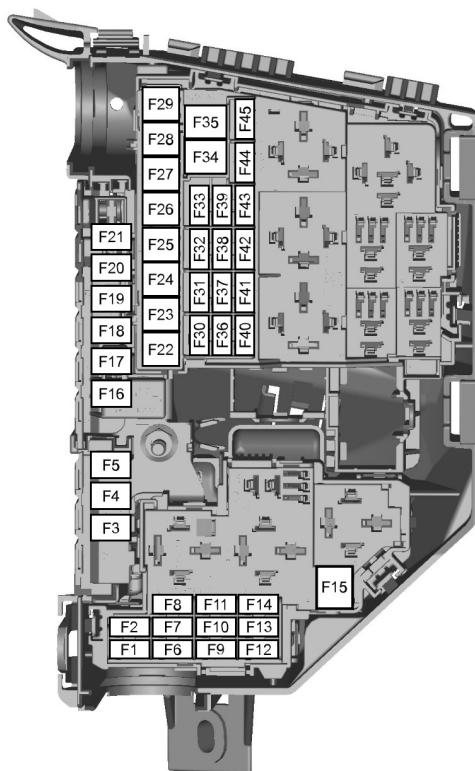

E75525

Fusible	Ampérage	Circuits protégés
F1	10	Module de gestion de transmission (AWF21)
F1	15	Module de gestion de transmission (MPS6)
F2	5	Surveillance des bougies de préchauffage (moteurs diesel seulement)

# Fusibles

Fusible	Ampérage	Circuits protégés
F2	5	Contrôle des bougies de préchauffage d'évaporateur (2.0L Duratorq-TDCi niveau V et 2.2L Duratorq-TDCi niveau V)
F3	70 <sup>1</sup>	Ventilateur de refroidissement de moteur - ventilateur double (2.3L Duratec-HE et 2.2L Duratorq-TDCi automatique)
F3	80 <sup>1</sup>	Direction assistée électro-hydraulique (EHPAS) (1,6L EcoBoost SCTi, 2,0L EcoBoost SCTi, 1,6L Duratorq-TDCi Niveau V et 2,0L Duratorq-TDCi Niveau V)
F4	60	Bougies de préchauffage
F5	60	Ventilateur de refroidissement moteur (1.6L Duratorq-TDCi, 2.0L Duratorq-TDCi, 2.0L Duratorq-TDCi niveau V, 2.2L Duratorq-TDCi manuel, 2.0L Duratec-HE, 2.3L Duratec-HE et 2.0L EcoBoost SCTi)
F5	70	Ventilateur de refroidissement du moteur - ventilateur double (1.6L EcoBoost SCTi)
F6	7,5	Sonde HEGO (1.6L Duratorq-TDCi)
F6	10	Sonde HEGO, sonde CMS, sonde à oxygène (gestion du moteur)
F6	20	Bougie de préchauffage d'évaporateur (2.0L Duratorq-TDCi niveau V et 2.2L Duratorq-TDCi niveau V)
F7	5	Bobines de relais
F8	10	Module de gestion moteur, module de dosage de carburant, sonde MAF, clapet de commande de pression de rampe d'injection de carburant (gestion moteur)
F8	20	Module de gestion moteur (2.0L EcoBoost SCTi et 2.0L Duratorq-TDCi Niveau V)
F8	15	Module de gestion moteur (1.6L EcoBoost SCTi, 1.6L Duratorq-TDCi et 2.2L Duratorq-TDCi niveau V)
F9	10	Sonde MAF, injecteurs de carburant (gestion du moteur)
F9	5	Vaporisateur de pompe à carburant (moteurs 2.0L Duratorq-TDCi Niveau V)

# Fusibles

Fusible	Ampérage	Circuits protégés
F9	7,5	Sonde MAF, clapet de dérivation EGR, vaporisateur de pompe à carburant (moteurs 2.2L Duratorq-TDCi Niveau V) (gestion moteur)
F9	7,5	Vanne d'expansion, sonde TMAF, obturateur de grille actif, clapet de dérivation, relais bobine, fonctionnement auxiliaire, pompe à eau (1.6L EcoBoost SCTi)
F10	10	Module de gestion moteur (2.0 L Duratorq-TDCi)
F10	7,5	Fonctionnement auxiliaire, pompe à eau (1.6L EcoBoost SCTi)
F11	10	Clapet PCV, clapet VCV, capteur d'eau dans carburant, électrovanne de purge à ultrasons, électrovanne de commande de turbulences, électrovanne de calage variable de l'admission, clapet EGR, clapet de commande d'huile IVVT (gestion moteur). Sonde T.MAF, électrovanne de calage variable de l'échappement, obturateur de grille actif, électrovanne de purge de cartouche à charbon actif, vanne de commande turbo, soupape de décharge (gestion moteur).
F11	10	Valve de commande turbo, sonde MAF, obturateur de grille actif, valve EGR, clapet VCV (1.6L Duratorq-TDCi)
F11	5	Sonde MAF, sonde eau dans carburant, obturateur de grille actif, vanne de dosage d'admission (2.0L Duratorq-TDCi niveau V)
F11	7,5	Pression rampe d'alimentation, module de dosage carburant, obturateur de grille actif, (2.2L Duratorq-TDCi niveau V)
F11	10	Electrovanne de commande turbo, électrovanne de calage variable d'admission, électrovanne de calage variable d'échappement, électrovanne de purge de cartouche à charbon actif, clapet de dérivation électrique (1,6L EcoBoost SCTi)
F12	10	Bougie d'allumage, électrovanne de purge de cartouche à charbon actif, mancontact de direction assistée (gestion moteur)
F12	10	Papillon EGR, commande turbo variable (2,0L Duratorq-TDCi)
F12	5	Bobines de relais (2.0L Duratorq-TDCi niveau V, 2.2L Duratorq-TDCi niveau V et 1.6L Duratorq-TDCi)

# Fusibles

Fusible	Ampérage	Circuits protégés
F12	15	Bobines d'allumage (1.6L EcoBoost SCTi et 2.0L EcoBoost SCTi)
F13	15	Air conditionné
F14	15	Chauffage de filtre diesel (2.0L Duratorq-TDCi, 2.0L Duratorq-TDCi niveau V et 1.6L Duratorq-TDCi)
F14	10	Sondes à oxygène chauffantes (2.2 L Duratorq-TDCi Niveau V)
F15	40	Relais de démarreur
F16	80	Chauffage auxiliaire diesel (CTP)
F17	60	Boîte à fusibles centrale, alimentation A
F18	60	Boîte à fusibles centrale, alimentation B
F19	60	Boîte à fusibles arrière, alimentation C
F20	60	Boîte à fusibles arrière, alimentation D
F21	30	VQM/non VQM: Tableau de bord/Audio/AC/FLR
F22	30	Module d'essuie-glace de pare-brise
F23	25	Lunette arrière chauffante
F24	30	Lave-phares
F25	30	Soupapes ABS
F26	40	Pompe ABS
F27	25	Chauffage auxiliaire à flamme
F28	40	Soufflerie du chauffage
F29	–	Emplacement libre
F30	5	ABS 30 alimentation
F31	15	Avertisseur
F32	5	Chauffage auxiliaire à flamme - télécommande
F33	5	Module de commande d'éclairage, bobines de la boîte à fusibles de compartiment moteur
F34	40	Pare-brise chauffant (côté gauche)

# Fusibles

<b>Fusible</b>	<b>Ampérage</b>	<b>Circuits protégés</b>
F35	40	Pare-brise chauffant (côté droit)
F36	15	Bras d'essuie-glace arrière 15 alimentation
F37	7,5	Gicleurs de lave-glace chauffés/FLR + FSM KL15
F38	10	PCM/TCM/EHPAS 15 alimentation
F39	15	Système d'éclairage avant adaptatif (AFS)
F40	5	Réglage en hauteur des phares/module AFS
F41	20	Tableau de bord
F42	5	IP tableau de bord
F43	15	Module audio/BVC/module DAB
F44	5	Climatisation automatique/climatisation manuelle
F45	5	FLR (marche arrêt)

<sup>1</sup>Poser un fusible de remplacement de la même intensité que celui retiré.

# Fusibles

## Boîte à fusibles centrale

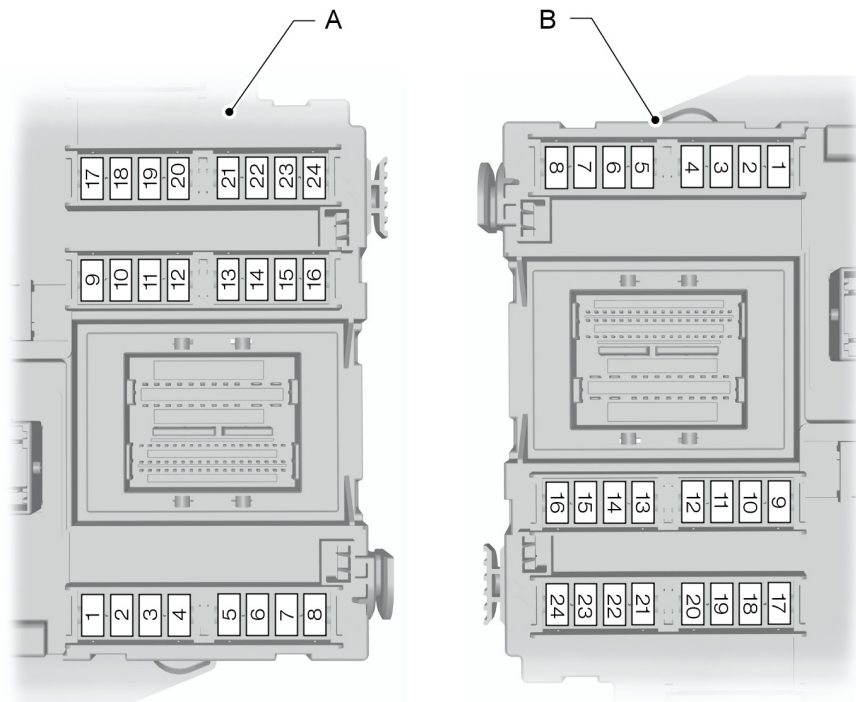

E124888

- A Conduite à gauche
- B Conduite à droite

Fusible	Ampérage	Circuits protégés
F1	7,5	Module de volant
F2	5	Combiné des instruments
F3	10	Eclairage intérieur
F4	5	Dispositif antivol de moteur

# Fusibles

<b>Fusible</b>	<b>Ampérage</b>	<b>Circuits protégés</b>
F5	7,5	Régulateur de vitesse adaptatif (ACC)
F6	5	Capteur de pluie
F7	20	Allume-cigares
F8	10	Alimentation du déverrouillage de trappe de remplissage de carburant
F9	15	Lave-glaces de pare-brise - arrière
F10	15	Lave-glaces de pare-brise - avant
F11	10	Alimentation de l'ouverture de coffre à bagages
F12	10	Alimentation du verrouillage de trappe de remplissage de carburant
F13	20	Pompe d'alimentation
F13	7,5	Pompe à carburant (moteurs 2.2L Duratorq-TDCi Niveau V)
F14	5	Récepteur à radiofréquence, capteur de mouvement intérieur
F15	5	Commutateur d'allumage
F16	5	Sirène alimentée par pile (système d'alarme), OBD II (diagnostics embarqués)
F17	5	Actionneur de vibration de volant de direction
F18	10	Alimentation des airbags
F19	7,5	ABS, capteur de vitesse de lacet (ESP), frein de stationnement électrique (EPB), alimentation en tension du capteur de position de pédale d'accélérateur
F20	7,5	Alimentation électronique, fusible électronique, rétroviseur à atténuation automatique, avertisseur de changement de voie
F21	15	Alimentation de la radio

# Fusibles

Fusible	Ampérage	Circuits protégés
F22	5	Contacteur de feux stop
F23	20	Toit ouvrant
F24	5	Module de climatisation et alimentation de la colonne de direction

## Boîte à fusibles arrière

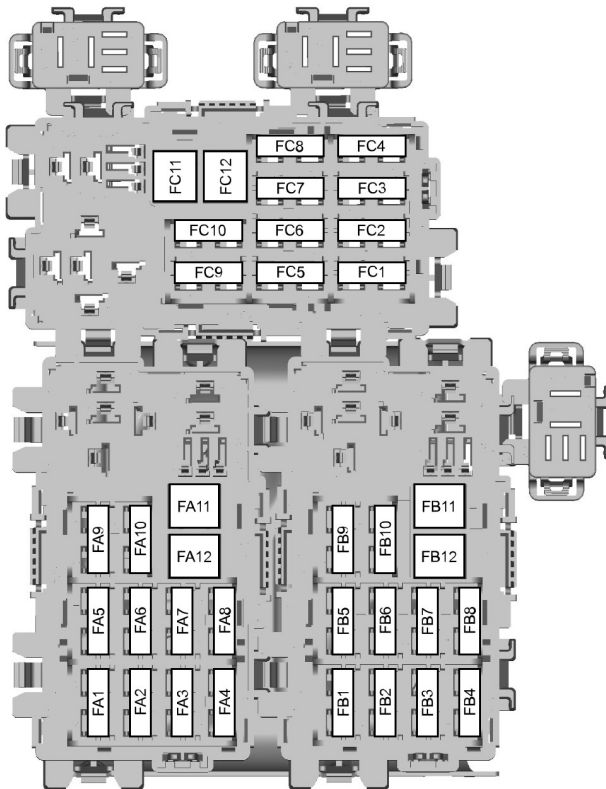

E75526

# Fusibles

<b>Fusible</b>	<b>Ampérage</b>	<b>Circuits protégés</b>
FA1	25	Module de porte (avant gauche) (montée/descente de la vitre, verrouillage centralisé, rétroviseur électrique rabattable, rétroviseur chauffant)
FA2	25	Module de porte (avant droite) (montée/descente de la vitre, verrouillage centralisé, rétroviseur électrique rabattable, rétroviseur chauffant)
FA3	25	Module de porte (arrière gauche) (montée/descente de la vitre)
FA4	25	Module de porte (arrière droite) (montée/descente de la vitre)
FA5	10	Verrouillage arrière (sans modules de porte arrière)
FA6	15	Prise d'alimentation auxiliaire
FA7	5	Bobines de relais
FA8	20	Module véhicule sans clé
FA9	5	Bobines de relais (Start Stop)
FA10	-	Emplacement libre
FA11	20	Accessoires, module de remorque
FA12	30	Siège à réglage électrique conducteur
FB1	15	Système de pare-soleil
FB2	15	Module de suspension
FB3	15	Siège chauffant conducteur
FB4	15	Siège chauffant passager avant
FB5	-	Emplacement libre
FB6	10	Climatisation arrière
FB7	-	Emplacement libre
FB8	5	Aide au stationnement, BLIS
FB9	30	Siège à réglage électrique passager avant
FB10	10	Sirène d'alarme antivol
FB11	-	Emplacement libre

# Fusibles

<b>Fusible</b>	<b>Ampérage</b>	<b>Circuits protégés</b>
FB12	–	Emplacement libre
FC1	7,5	Vitres de custode à commande électrique
FC2	30	Frein de stationnement électronique (EPB)
FC3	30	Frein de stationnement électronique (EPB)
FC4	10	Climatisation arrière
FC5	20	Véhicule sans clé
FC6	20	Soufflerie de climatisation arrière
FC7	5	Module de fonction de mémoire de siège
FC8	7,5	Divertissement siège arrière/changeur de CD
FC9	20	Amplificateur audio
FC10	10	Sony audiophile
FC11	–	Emplacement libre
FC12	–	Emplacement libre

# Dépannage

## POINTS DE REMORQUAGE

### Emplacement de l'anneau de remorquage

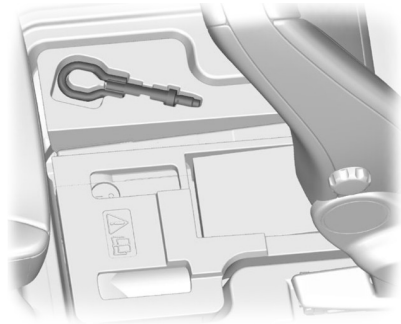

E73240

L'anneau de remorquage vissable est rangé dans le compartiment de rangement sous le plancher derrière les sièges avant. Voir **Casiers de rangement** (page 149).

L'anneau de remorquage doit **toujours** se situer dans le véhicule.

### Pose de l'anneau de remorquage

#### ATTENTION

 L'anneau de remorquage est du type à **pas à gauche**. Le tourner dans le sens contraire des aiguilles d'une montre pour le poser. S'assurer que l'anneau de remorquage est serré à fond.

**Note :** Sur les véhicules munis d'une barre de remorquage, l'anneau de remorquage ne peut être posé à l'arrière du véhicule. Utilisez la barre de remorquage pour remorquer un véhicule.

### Anneau de remorquage avant

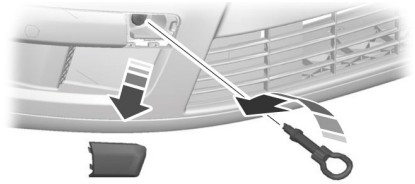

E73241

### Anneau de remorquage arrière

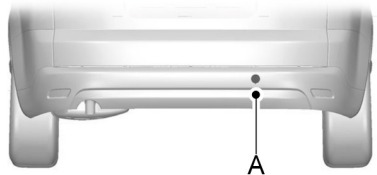

E73242

A Point de montage de l'anneau de remorquage arrière

Introduire un objet adapté dans l'orifice de la partie inférieure du couvercle et soulever le couvercle en faisant levier.

Mettre en place l'anneau de remorquage.

# Dépannage

## REMORQUAGE DU VÉHICULE SUR SES QUATRE ROUES

### Tous les véhicules

#### AVERTISSEMENTS



Etablissez le contact pour le remorquage de votre véhicule faute de quoi le verrou de direction s'engagera et les clignotants et feux stop ne fonctionneront pas.



Le servofrein et la pompe de direction assistée ne fonctionnent que lorsque le moteur est en marche. Appuyez plus fort sur la pédale de frein et tenez compte d'un allongement des distances d'arrêt et d'un alourdissement de la direction.

#### ATTENTION



Une tension excessive dans la corde de remorquage pourrait endommager votre véhicule ou le véhicule tracteur.



Ne pas utiliser de barre de remorquage dans l'anneau de remorquage avant.

Le véhicule tracteur doit accélérer lentement et sans à-coups.

### Véhicules avec transmission automatique, sauf 2.0 L Duratorq-TDCi (DW) diesel (Euro V) ou 2.0 L EcoBoost SCTi (MI4) avec transmission automatique 6 rapports

#### ATTENTION



Ne pas remorquer votre véhicule à plus de 50 km/h ou sur plus de 50 kilomètres.



Au-delà d'une vitesse de 50 km/h (30 mph) et d'une distance de 50 kilomètres (30 miles), les roues motrices doivent être décollées du sol.

#### ATTENTION



En cas de défaillance mécanique de la boîte de vitesses, les roues motrices doivent être décollées du sol.



Ne pas remorquer votre véhicule à l'envers.



Sélectionner le point mort (N) au cours du remorquage du véhicule.

### Véhicules avec moteur 2.0 L Duratorq-TDCi (DW) diesel (Euro 5) ou 2.0 L EcoBoost SCTi (MI4) et transmission automatique 6 rapports

#### ATTENTION



Il est déconseillé de remorquer le véhicule avec les roues motrices au sol. Toutefois, s'il est nécessaire d'éloigner le véhicule d'un endroit dangereux, ne pas remorquer le véhicule à une vitesse supérieure à 20 km/h (12 mph) ou sur une distance supérieure à 20 kilomètres (12 mph).



Au-delà d'une vitesse de 20 km/h (12 mph) ou d'une distance de 20 kilomètres (12 miles), les roues motrices doivent être décollées du sol.



Ne pas remorquer le véhicule si la température ambiante est inférieure à 0°C (32°F).



Ne pas remorquer votre véhicule à l'envers.



En cas de défaillance mécanique de la boîte de vitesses, les roues motrices doivent être décollées du sol.



Sélectionner le point mort (N) au cours du remorquage du véhicule.

## GÉNÉRALITÉS

Faites entretenir régulièrement votre véhicule pour le maintenir en bon état de marche et préserver sa valeur de revente. Un vaste réseau de Réparateurs Agréés Ford met sa compétence professionnelle à votre disposition. Leurs techniciens spécialement formés sont les plus qualifiés pour assurer un entretien de qualité de votre véhicule. Ils disposent d'une vaste gamme d'outils hautement spécialisés et spécialement conçus pour l'entretien de votre véhicule.

En plus d'un entretien régulier, nous vous recommandons d'effectuer les contrôles supplémentaires suivants.

### AVERTISSEMENTS



Coupez le contact avant toute intervention ou tentative de réglage.



Ne pas toucher les pièces du circuit d'allumage électronique après l'établissement du contact ou lorsque le moteur tourne. Le système utilise des hautes tensions.



Tenez vos mains et vêtements à distance du ventilateur de refroidissement. Dans certaines conditions, le ventilateur peut continuer de tourner plusieurs minutes après la coupure du moteur.

### ATTENTION



Lorsque des contrôles d'entretien sont effectués, s'assurer que les bouchons de remplissage sont bien fixés.

## Contrôles quotidiens

- Eclairage extérieur.
- Eclairage intérieur.
- Témoins et indicateurs.

## Contrôle lors du ravitaillement en carburant

- Niveau d'huile moteur. Voir **Contrôle de l'huile moteur** (page 263).
- Niveau de liquide de freins. Voir **Contrôle de liquide de freins et d'embrayage** (page 264).
- Niveau de liquide de lave-glace. Voir **Contrôle du liquide lave-glace** (page 265).
- Pression de gonflage des pneus (pneus froids). Voir **Spécifications techniques** (page 283).
- Etat des pneus. Voir **Entretien des pneus** (page 280).

## Contrôles mensuels

- Niveau de liquide de refroidissement (moteur froid). Voir **Contrôle du liquide de refroidissement** (page 264).
- Etanchéité des canalisations, flexibles et réservoirs.
- Niveau de liquide de direction assistée. Voir **Contrôle du liquide de direction assistée** (page 265).
- Fonctionnement de la climatisation.
- Fonctionnement du frein de stationnement.
- Fonctionnement de l'avertisseur sonore.
- Serrage des écrous de roue. Voir **Spécifications techniques** (page 283).

# Entretien

## OUVERTURE ET FERMETURE DU CAPOT

### Ouverture du capot moteur



E73698



E87785

Soulever légèrement le capot et déplacer le crochet vers le côté gauche du véhicule.

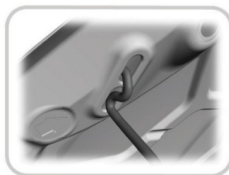

E87786

Ouvrir le capot et mettre en place la béquille.

### Fermeture du capot

#### AVERTISSEMENT



S'assurer que le capot est correctement fermé.

Abaisser le capot et le laisser tomber de son propre poids sur les derniers 20 à 30 cm.

# Entretien

## VUE D'ENSEMBLE SOUS LE CAPOT - 1.6L ECOBOOST SCTI (SIGMA)

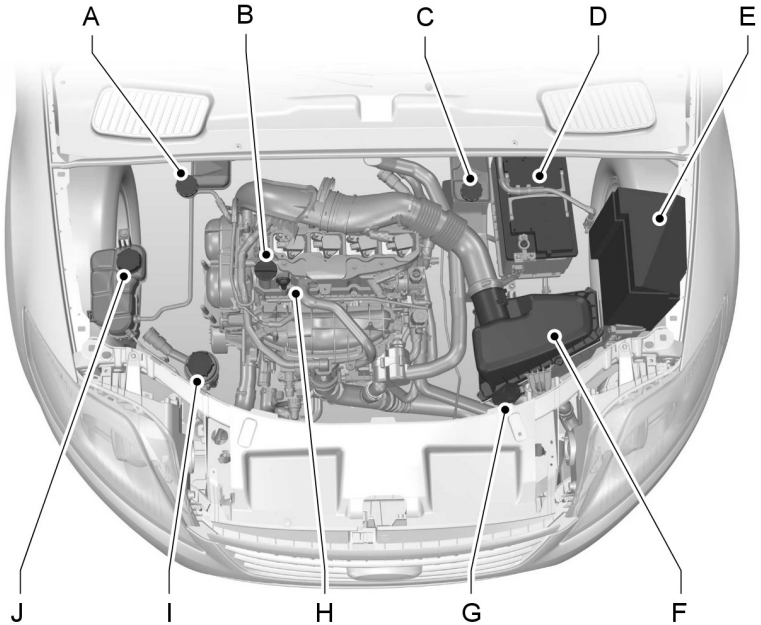

E132430

- A Réservoir de liquide de frein et d'embrayage (véhicules à conduite à droite). Voir **Contrôle de liquide de freins et d'embrayage** (page 264).
- B Bouchon de remplissage d'huile moteur<sup>1</sup>. Voir **Contrôle de l'huile moteur** (page 263).
- C Réservoir de liquide de frein et d'embrayage (véhicules à conduite à gauche). Voir **Contrôle de liquide de freins et d'embrayage** (page 264).
- D Batterie. Voir **Batterie du véhicule** (page 271).
- E Boîte à fusibles du compartiment moteur. Voir **Fusibles** (page 237).
- F Filtre à air. Aucun entretien nécessaire.
- G Réservoir de liquide lave-glace. Voir **Contrôle du liquide lave-glace** (page 265).

# Entretien

- H Jauge d'huile moteur<sup>1</sup>. Voir **Contrôle de l'huile moteur** (page 263).
- I Réservoir de liquide de direction assistée. Voir **Contrôle du liquide de direction assistée** (page 265).
- J Réservoir de liquide de refroidissement. Voir **Contrôle du liquide de refroidissement** (page 264).

<sup>1</sup>Les bouchons de remplissage et la jauge de niveau d'huile sont colorés pour en faciliter l'identification.

## VUE D'ENSEMBLE SOUS LE CAPOT - 2.0L DURATEC-HE (MI4)

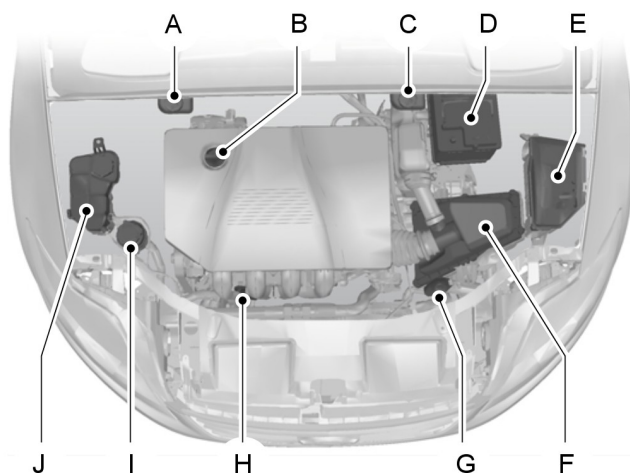

E73231

- A Réservoir de liquide de frein et d'embrayage (véhicules à conduite à droite). Voir **Contrôle de liquide de freins et d'embrayage** (page 264).
- B Bouchon de remplissage d'huile moteur<sup>1</sup>. Voir **Contrôle de l'huile moteur** (page 263).
- C Réservoir de liquide de frein et d'embrayage (véhicules à conduite à gauche). Voir **Contrôle de liquide de freins et d'embrayage** (page 264).
- D Batterie. Voir **Démarrage du véhicule à l'aide de câbles volants** (page 271).

# Entretien

- E Boîte à fusibles du compartiment moteur. Voir **Tableau de spécification des fusibles** (page 239).
- F Filtre à air. Aucun entretien nécessaire.
- G Réservoir de liquide lave-glace. Voir **Contrôle du liquide lave-glace** (page 265).
- H Jauge d'huile moteur<sup>1</sup>. Voir **Contrôle de l'huile moteur** (page 263).
- I Réservoir de liquide de direction assistée. Voir **Contrôle du liquide de direction assistée** (page 265).
- J Réservoir de liquide de refroidissement. Voir **Contrôle du liquide de refroidissement** (page 264).

<sup>1</sup>Les bouchons de remplissage et la jauge de niveau d'huile sont colorés pour en faciliter l'identification.

## VUE D'ENSEMBLE SOUS LE CAPOT - 2.0L ECOBOOST SCTI (MI4)

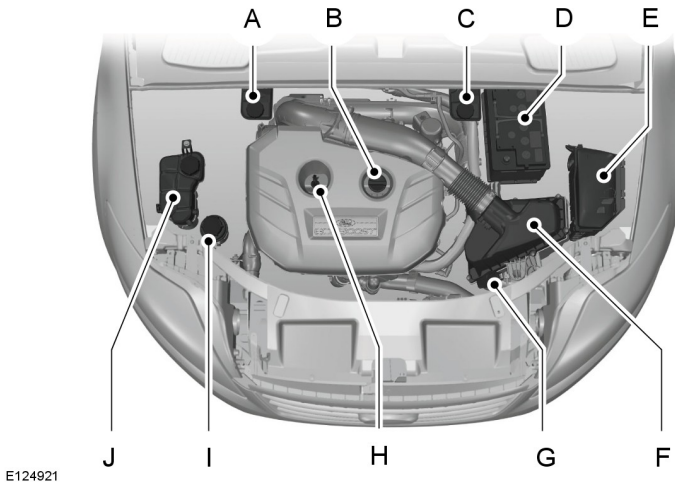

# Entretien

---

- A Réservoir de liquide de frein et d'embrayage (véhicules à conduite à droite). Voir **Contrôle de liquide de freins et d'embrayage** (page 264).
- B Bouchon de remplissage d'huile moteur<sup>1</sup>. Voir **Contrôle de l'huile moteur** (page 263).
- C Réservoir de liquide de frein et d'embrayage (véhicules à conduite à gauche). Voir **Contrôle de liquide de freins et d'embrayage** (page 264).
- D Batterie. Voir **Démarrage du véhicule à l'aide de câbles volants** (page 271).
- E Boîte à fusibles du compartiment moteur. Voir **Tableau de spécification des fusibles** (page 239).
- F Filtre à air. Aucun entretien nécessaire.
- G Réservoir de liquide lave-glace. Voir **Contrôle du liquide lave-glace** (page 265).
- H Jauge d'huile moteur<sup>1</sup>. Voir **Contrôle de l'huile moteur** (page 263).
- I Réservoir de liquide de direction assistée. Voir **Contrôle du liquide de direction assistée** (page 265).
- J Réservoir de liquide de refroidissement. Voir **Contrôle du liquide de refroidissement** (page 264).

<sup>1</sup>Les bouchons de remplissage et la jauge de niveau d'huile sont colorés pour en faciliter l'identification.

# Entretien

## VUE D'ENSEMBLE SOUS LE CAPOT - 2.3L DURATEC-HE (MI4)

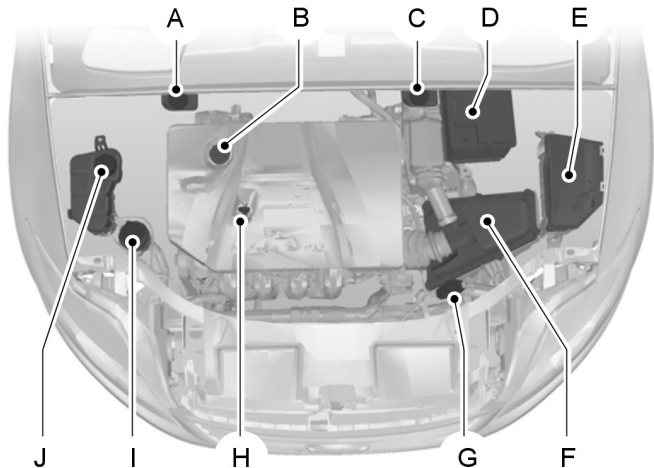

E81313

- A Réservoir de liquide de frein et d'embrayage (véhicules à conduite à droite). Voir **Contrôle de liquide de freins et d'embrayage** (page 264).
- B Bouchon de remplissage d'huile moteur<sup>1</sup>. Voir **Contrôle de l'huile moteur** (page 263).
- C Réservoir de liquide de frein et d'embrayage (véhicules à conduite à gauche). Voir **Contrôle de liquide de freins et d'embrayage** (page 264).
- D Batterie. Voir **Démarrage du véhicule à l'aide de câbles volants** (page 271).
- E Boîte à fusibles du compartiment moteur. Voir **Tableau de spécification des fusibles** (page 239).
- F Filtre à air. Aucun entretien nécessaire.
- G Réservoir de liquide lave-glace. Voir **Contrôle du liquide lave-glace** (page 265).
- H Jauge d'huile moteur<sup>1</sup>. Voir **Contrôle de l'huile moteur** (page 263).

# Entretien

- I Réservoir de liquide de direction assistée. Voir **Contrôle du liquide de direction assistée** (page 265).
- J Réservoir de liquide de refroidissement. Voir **Contrôle du liquide de refroidissement** (page 264).

<sup>1</sup>Les bouchons de remplissage et la jauge de niveau d'huile sont colorés pour en faciliter l'identification.

## VUE D'ENSEMBLE SOUS LE CAPOT - 1.6L DURATORQ-TDCI (DV) DIESEL

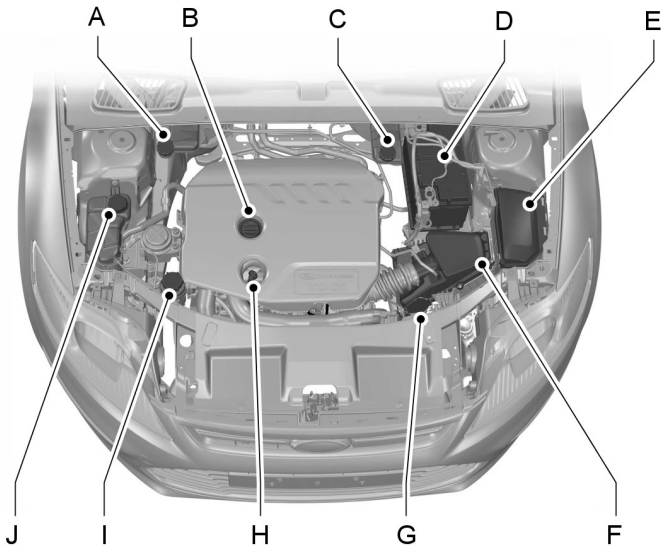

E135199

- A Réservoir de liquide de frein et d'embrayage (véhicules à conduite à droite). Voir **Contrôle de liquide de freins et d'embrayage** (page 264).
- B Bouchon de remplissage d'huile moteur<sup>1</sup>. Voir **Contrôle de l'huile moteur** (page 263).
- C Réservoir de liquide de frein et d'embrayage (véhicules à conduite à gauche). Voir **Contrôle de liquide de freins et d'embrayage** (page 264).

# Entretien

- D Batterie. Voir **Batterie du véhicule** (page 271).
- E Boîte à fusibles du compartiment moteur. Voir **Fusibles** (page 237).
- F Filtre à air. Aucun entretien nécessaire.
- G Réservoir de liquide lave-glace. Voir **Contrôle du liquide lave-glace** (page 265).
- H Jauge d'huile moteur<sup>1</sup>. Voir **Contrôle de l'huile moteur** (page 263).
- I Réservoir de liquide de direction assistée. Voir **Contrôle du liquide de direction assistée** (page 265).
- J Réservoir de liquide de refroidissement. Voir **Contrôle du liquide de refroidissement** (page 264).

<sup>1</sup>Les bouchons de remplissage et la jauge de niveau d'huile sont colorés pour en faciliter l'identification.

## VUE D'ENSEMBLE SOUS LE CAPOT - 2.0L DURATORQ-TDCI (DW) DIESEL

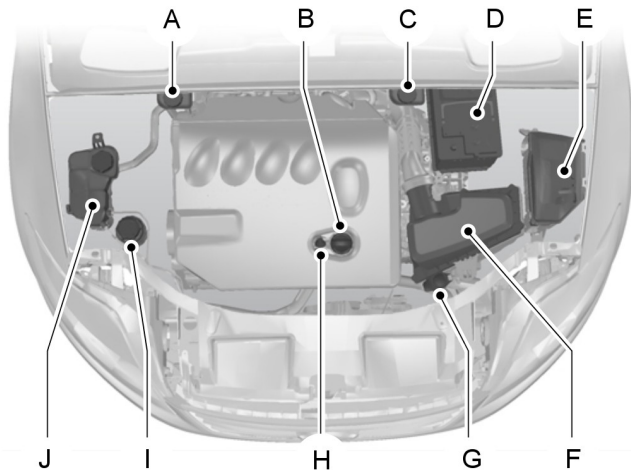

E73234

# Entretien

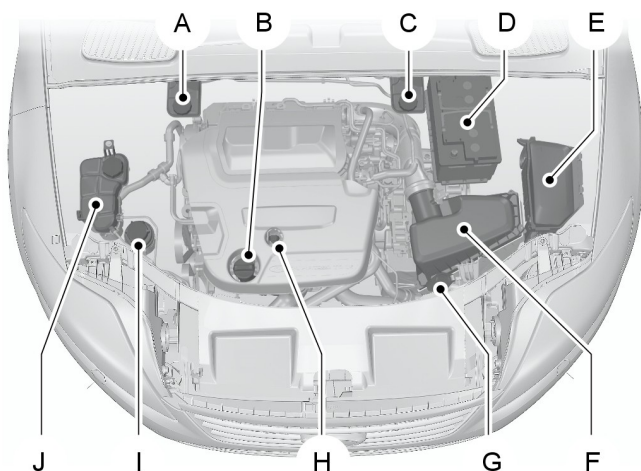

E124913

- A Réservoir de liquide de frein et d'embrayage (véhicules à conduite à droite). Voir **Contrôle de liquide de freins et d'embrayage** (page 264).
- B Bouchon de remplissage d'huile moteur<sup>1</sup>. Voir **Contrôle de l'huile moteur** (page 263).
- C Réservoir de liquide de frein et d'embrayage (véhicules à conduite à gauche). Voir **Contrôle de liquide de freins et d'embrayage** (page 264).
- D Batterie. Voir **Démarrage du véhicule à l'aide de câbles volants** (page 271).
- E Boîte à fusibles du compartiment moteur. Voir **Tableau de spécification des fusibles** (page 239).
- F Filtre à air. Aucun entretien nécessaire.
- G Réservoir de liquide lave-glace. Voir **Contrôle du liquide lave-glace** (page 265).
- H Jauge d'huile moteur<sup>1</sup>. Voir **Contrôle de l'huile moteur** (page 263).
- I Réservoir de liquide de direction assistée. Voir **Contrôle du liquide de direction assistée** (page 265).
- J Réservoir de liquide de refroidissement. Voir **Contrôle du liquide de refroidissement** (page 264).

<sup>1</sup>Les bouchons de remplissage et la jauge de niveau d'huile sont colorés pour en faciliter l'identification.

# Entretien

## VUE D'ENSEMBLE SOUS LE CAPOT - 2.2L DURATORQ-TDCI (DW) DIESEL

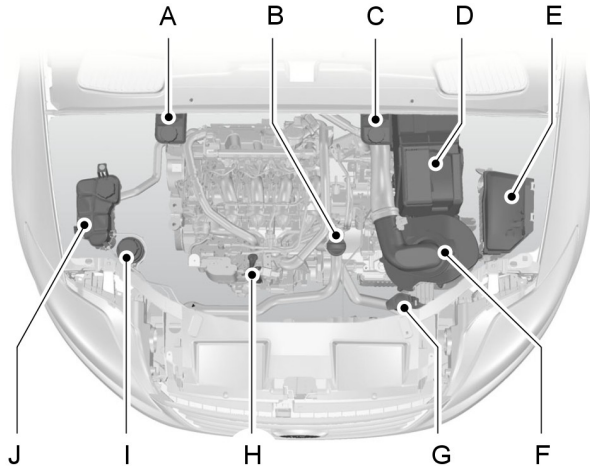

E87715

- A Réservoir de liquide de frein et d'embrayage (véhicule à conduite à droite) : Voir **Contrôle de liquide de freins et d'embrayage** (page 264).
- B Bouchon de remplissage d'huile moteur<sup>1</sup> : Voir **Contrôle de l'huile moteur** (page 263).
- C Réservoir de liquide de frein et d'embrayage (véhicule à conduite à gauche) : Voir **Contrôle de liquide de freins et d'embrayage** (page 264).
- D Batterie : Voir **Batterie du véhicule** (page 271).
- E Boîte à fusibles de compartiment moteur : Voir **Fusibles** (page 237).
- F Filtre à air : Aucun entretien nécessaire.
- G Réservoir de liquide lave-glace : Voir **Contrôle du liquide lave-glace** (page 265).
- H Jauge de niveau d'huile moteur<sup>1</sup> : Voir **Contrôle de l'huile moteur** (page 263).

# Entretien

- I Réservoir de liquide de direction assistée : Voir **Contrôle du liquide de direction assistée** (page 265).
- J Réservoir de liquide de refroidissement : Voir **Contrôle du liquide de refroidissement** (page 264).

<sup>1</sup>Les bouchons de remplissage et la jauge de niveau d'huile sont colorés pour en faciliter l'identification.

## JAUGE DE NIVEAU D'HUILE MOTEUR - 1.6L ECOBOOST SCTI (SIGMA)

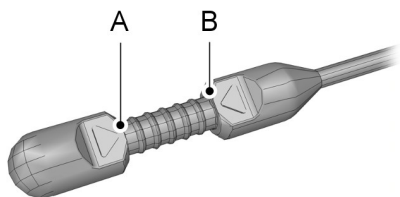

E134114

A MIN  
B MAX

## JAUGE DE NIVEAU D'HUILE MOTEUR - 2.0L DURATEC-HE (MI4) /2.3L DURATEC-HE (MI4)

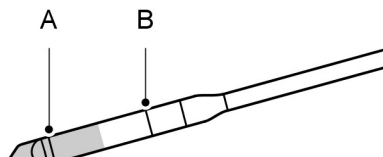

E92036

A MIN  
B MAX

## JAUGE DE NIVEAU D'HUILE MOTEUR - 2.0L ECOBOOST SCTI (MI4)

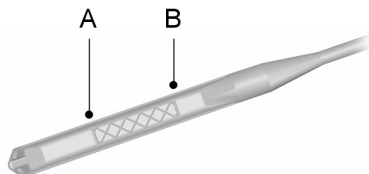

E124917

# Entretien

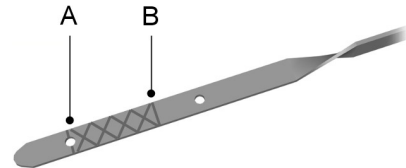

E134040

A MIN  
B MAX

## JAUGE DE NIVEAU D'HUILE MOTEUR - 1.6L DURATORQ- TDCI (DV) DIESEL /2.0L DURATORQ-TDCI (DW) DIESEL/2.2L DURATORQ-TDCI (DW) DIESEL

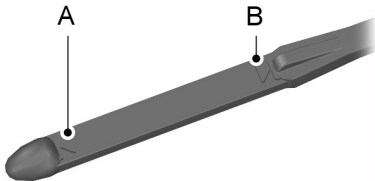

E95543

A MIN  
B MAX

## CONTRÔLE DE L'HUILE MOTEUR

### ATTENTION

⚠ Ne pas utiliser d'additifs avec l'huile moteur ou d'autres produits de protection du moteur. Dans certaines conditions, ils pourraient endommager le moteur.

**Note:** La consommation d'huile des moteurs neufs atteint son niveau normal après environ 5 000 kilomètres.

## Contrôle du niveau d'huile

### ATTENTION

⚠ S'assurer que le niveau se situe entre les repères **MIN** et **MAX**.

**Note:** Contrôler le niveau avant de démarrer le moteur.

**Note:** Le véhicule doit se trouver sur une surface plane

**Note:** L'huile se dilate lorsqu'elle est chaude. Le niveau peut donc dépasser de quelques millimètres le repère **MAX**.

Retirer la jauge de niveau d'huile et l'essuyer avec un chiffon propre et non pelucheux. Remettre la jauge en place, puis la retirer de nouveau pour vérifier le niveau d'huile.

S'il est au repère **MIN**, faire l'appoint immédiatement.

## Faire l'appoint

### AVERTISSEMENTS

⚠ Faire l'appoint uniquement lorsque le moteur est froid. Si le moteur est chaud, patienter 10 minutes pour le laisser refroidir.

⚠ Ne pas retirer le bouchon de remplissage lorsque le moteur est en marche.

Retirez le bouchon de remplissage.

### AVERTISSEMENT

⚠ Ne pas compléter le niveau d'huile au-delà du repère **MAX**.

**Note:** Essuyer immédiatement tout écoulement avec un chiffon absorbant.

# Entretien

Faire l'appoint avec un liquide conforme aux spécifications Ford. Voir **Spécifications techniques** (page 265).

Remettez le bouchon de remplissage en place. Le tourner jusqu'à ce qu'une forte résistance soit perceptible.

## CONTRÔLE DU LIQUIDE DE REFROIDISSEMENT

### Contrôle du niveau de liquide de refroidissement

#### AVERTISSEMENT

 Eviter tout contact du liquide avec la peau ou les yeux. Si cette situation se produit, rincer immédiatement la partie du corps concernée avec une quantité abondante d'eau et consulter un médecin.

#### ATTENTION

 S'assurer que le niveau se situe entre les repères **MIN** et **MAX**.

**Note :** *Le liquide de refroidissement se dilate lorsqu'il est chaud. Le niveau peut donc dépasser le repère **MAX**.*

S'il est au repère **MIN**, faire l'appoint immédiatement.

### Faire l'appoint

#### AVERTISSEMENTS

 Faire l'appoint uniquement lorsque le moteur est froid. Si le moteur est chaud, patienter 10 minutes pour le laisser refroidir.

 Ne pas retirer le bouchon de remplissage lorsque le moteur est en marche.

#### AVERTISSEMENTS

 Ne pas retirer le bouchon de remplissage lorsque le moteur est chaud. Laisser refroidir le moteur.

 L'antigel non dilué est inflammable et peut s'enflammer en cas de projection sur un tube d'échappement chaud.

#### ATTENTION

 En cas d'urgence, vous pouvez ajouter de l'eau dans le circuit de refroidissement pour rejoindre un garage. Faire contrôler le système par un technicien compétent dès que possible.

 L'utilisation prolongée d'une dilution incorrecte de liquide de refroidissement peut endommager le moteur par corrosion, surchauffe ou gel.

Desserrer le bouchon **lentement**. Toute la pression présente se dissipe lentement au fur et à mesure du desserrage du bouchon.

#### ATTENTION

 Ne pas compléter le niveau au-delà du repère **MAX**.

Faire l'appoint avec un mélange à 50/50 d'eau et d'antigel conforme à la norme Ford. Voir **Spécifications techniques** (page 265).

## CONTRÔLE DE LIQUIDE DE FREINS ET D'EMBRAYAGE

#### AVERTISSEMENTS

 L'utilisation d'un liquide de frein autre que celui recommandé peut réduire l'efficacité de frein et ne pas répondre aux normes de performance de Ford.

# Entretien

## AVERTISSEMENTS



Eviter tout contact du liquide avec la peau ou les yeux. Si cette situation se produit, rincer immédiatement la partie du corps concernée avec une quantité abondante d'eau et consulter un médecin.



Si le niveau du liquide se situe au niveau du repère **MIN**, faites contrôler le circuit par un technicien correctement formé pour cette opération dès que possible.

**Note :** *Le liquide de frein doit rester propre et sec. Une contamination par des saletés, de l'eau, des produits pétroliers ou d'autres matériaux peut endommager le système de freinage et provoquer des pannes.*

**Note :** *Les circuits de freins et d'embrayage sont alimentés par un réservoir commun.*

Faire l'appoint avec un liquide conforme aux spécifications Ford. Voir **Spécifications techniques** (page 265).

## CONTRÔLE DU LIQUIDE DE DIRECTION ASSISTÉE

### AVERTISSEMENT



Eviter tout contact du liquide avec la peau ou les yeux. Si cette situation se produit, rincer immédiatement la partie du corps concernée avec une quantité abondante d'eau et consulter un médecin.

## SPÉCIFICATIONS TECHNIQUES

### Fluides pour véhicule

**Note :** *Utiliser des fluides qui correspondent aux spécifications ou exigences définies. L'utilisation d'autres fluides risque d'entraîner des dommages qui ne sont pas couverts par votre garantie.*

## ATTENTION



S'assurer que le niveau se situe entre les repères **MIN** et **MAX**.

S'il est au repère **MIN**, faire l'appoint immédiatement.

### Faire l'appoint

Retirez le bouchon de remplissage.

## ATTENTION



Ne pas compléter le niveau d'huile au-delà du repère **MAX**.

Faire l'appoint avec un liquide conforme aux spécifications Ford. Voir **Spécifications techniques** (page 265).

## CONTRÔLE DU LIQUIDE LAVE-GLACE

**Note :** *Les lave-glaces de pare-brise et de lunette arrière sont alimentés par le même réservoir.*

Lorsque vous faites l'appoint, utilisez un mélange de liquide de lave-glace et d'eau pour éviter que le liquide ne gèle en hiver et améliorer les propriétés nettoyantes. Nous vous recommandons de n'utiliser que du liquide de lave-glace de qualité.

Pour plus de détails sur la dilution du liquide, reportez-vous aux instructions du produit.

## Entretien

Type	Spécification	Indice de viscosité	Fluide recommandé
Huile moteur - moteurs essence uniquement	WSS-M2C948-B	5W-20	Huile moteur Ford ou Castrol
Autres huiles moteur – tous moteurs essence	WSS-M2C913-C	5W-30	Huile moteur Ford ou Castrol
Huile moteur - moteurs diesel	WSS-M2C913-C	5W-30	Huile moteur Ford ou Castrol
Antigel	WSS-M97B44-D	-	Antigel Motorcraft Super-Plus
Liquide de freins	WSS-M6C65-A2 ou ISO 4925 Classe 6	-	Liquide de frein hautes performances Motorcraft ou Ford DOT 4 LV
Liquide de direction assistée	WSS-M2C204-A2	-	Liquide de direction assistée Ford

Votre moteur a été conçu pour être utilisé avec les huiles moteur Ford et Castrol, ce qui permet des économies de carburant tout en assurant la longévité de votre moteur.

**Appoint d'huile:** S'il n'est pas possible de trouver une huile qui réponde à la spécification définie par **WSS-M2C913-C** ou **WSS-M2C948-B** (moteurs essence seulement), vous devez utiliser l'huile **SAE 5W-30** qui correspond aux spécifications définies par **ACEA A5/B5**.

L'utilisation d'autres huiles que celles spécifiées pour faire l'appoint en huile peut entraîner des périodes de démarrage plus longues, une baisse de performances du moteur, une augmentation de la consommation de carburant et du niveau des rejets polluants.

Huile moteur Castrol recommandée.



# Entretien

## Capacités

Version	Repère	Capacité en litres (gallons)
Tous	Direction assistée	Repère MAX
Tous	Lave-glace de pare-brise et de lunette arrière	3,9 (0,9)
Tous	Réservoir de carburant	70 (15,4)
1.6L EcoBoost SCTi (Sigma)	Circuit de graissage du moteur - y compris le filtre à huile	4,1 (0,9)
1.6L EcoBoost SCTi (Sigma)	Circuit de graissage du moteur - sauf le filtre à huile	3,8 (0,8)
1.6L EcoBoost SCTi (Sigma)	Circuit de refroidissement du moteur	6,5 (1,4)
2.0 L Duratec-HE	Circuit de graissage du moteur - y compris le filtre à huile	4,3 (1,0)
2.0 L Duratec-HE	Circuit de graissage du moteur - sauf le filtre à huile	3,9 (0,9)
2.0 L Duratec-HE	Circuit de refroidissement du moteur	6,2 (1,4)
2.0 L EcoBoost SCTi	Circuit de graissage du moteur - y compris le filtre à huile	5,4 (1,2)
2.0 L EcoBoost SCTi	Circuit de graissage du moteur - sauf le filtre à huile	5,1 (1,1)
2.0 L EcoBoost SCTi	Circuit de refroidissement du moteur	Approx. 6,9 (1,5)
2.3 L Duratec-HE	Circuit de graissage du moteur - y compris le filtre à huile	4,3 (1,0)
2.3 L Duratec-HE	Circuit de graissage du moteur - sauf le filtre à huile	3,9 (0,9)
2.3 L Duratec-HE	Circuit de refroidissement du moteur	6,9 (1,5)

## Entretien

<b>Version</b>	<b>Repère</b>	<b>Capacité en litres ( gallons)</b>
1.6 L Duratorq-TDCi	Circuit de graissage du moteur - y compris le filtre à huile	3,8 (0,8)
1.6 L Duratorq-TDCi	Circuit de graissage du moteur - sauf le filtre à huile	3,5 (0,8)
1.6 L Duratorq-TDCi	Circuit de refroidissement du moteur	7,3 (1,6)
2.0 L Duratorq-TDCi	Circuit de graissage du moteur - y compris le filtre à huile	5,5 (1,2)
2.0 L Duratorq-TDCi	Circuit de graissage du moteur - sauf le filtre à huile	5 (1,1)
2.0 L Duratorq-TDCi	Circuit de refroidissement du moteur	8,1 (1,8)
2.2 L Duratorq-TDCi	Circuit de graissage du moteur - y compris le filtre à huile	6 (1,3)
2.2 L Duratorq-TDCi	Circuit de graissage du moteur - sauf le filtre à huile	5,4 (1,2)
2.2 L Duratorq-TDCi	Circuit de refroidissement du moteur	8,4 (1,9)

# Nettoyage du véhicule

## NETTOYAGE DE L'EXTÉRIEUR

### AVERTISSEMENT



Si vous utilisez une station de lavage avec un cycle cire, veillez à éliminer la cire du pare-brise.

### ATTENTION



Avant d'utiliser un système de lavage auto, vérifiez s'il peut être utilisé dans le cas du véhicule concerné.



Certaines stations de lavage utilisent de l'eau à haute pression. Le jet peut endommager certaines parties du véhicule.



Démontez l'antenne avant de faire passer le véhicule dans une station de lavage.



Coupez la soufflerie pour éviter une contamination du filtre d'habitacle.

Nous vous recommandons de laver votre véhicule avec une éponge et de l'eau tiède contenant un shampoing auto.

## Nettoyage des phares

### ATTENTION



Ne rayez pas le verre des phares. N'utilisez pas non plus des abrasifs ou des solvants alcooliques ou des solvants chimiques pour les nettoyer.



N'essuyez pas les phares à sec.

## Nettoyage de la lunette arrière

### ATTENTION



Ne frottez pas l'intérieur de la lunette arrière. N'utilisez pas non plus d'abrasif ou de solvant chimique pour le nettoyer.

Utilisez un chiffon propre et non pelucheux ou une peau de chamois humide pour nettoyer l'intérieur de la lunette arrière.

## Nettoyage des garnitures chromées

### ATTENTION



Ne pas utiliser des produits abrasifs ou des solvants chimiques. Utiliser de l'eau savonneuse.

## Nettoyage des roues en alliage

**Note:** Ne pas appliquer d'agent de nettoyage chimique sur des jantes et des caches de roue chauds.

**Note:** Les produits de nettoyage industriels (agressifs) ou agents de nettoyage chimiques combinés à l'agitation de la brosse pour éliminer les poussières et saletés de frein peuvent user la couche de finition avec le temps.

**Note:** Ne pas utiliser d'agent de nettoyage pour roues à base d'acide fluorhydrique ou caustique en grande quantité, de laine d'acier, de carburant ou de détergent domestique puissant.

**Note:** Si vous envisagez de stationner le véhicule pendant une période prolongée après avoir nettoyé les roues avec un produit de nettoyage conçu à cet effet, conduisez le véhicule pendant quelques minutes avant de l'immobiliser. Cela réduit les risques de corrosion des disques de frein, des patins de frein et des garnitures.

**Note:** Certaines stations de lavage automatique peuvent endommager la finition de vos jantes et caches de roue.

Les roues en alliage et les caches de roue sont recouverts d'une fine peinture de finition. Pour les maintenir en bon état, respectez les recommandations suivantes :

# Nettoyage du véhicule

- Les nettoyer une fois par semaine avec le produit pour pneu et roue recommandé.
- Utiliser une éponge pour éliminer l'accumulation de gros dépôts de saleté et de poussières de frein.
- Les rincer complètement à la vapeur d'eau sous pression une fois le nettoyage terminé.

Nous recommandons l'utilisation du produit de nettoyage pour roue Ford. Veiller à lire et suivre les instructions du fabricant.

L'utilisation d'autres produits de nettoyage non recommandés peut occasionner des dégâts cosmétiques graves et définitifs.

## Protection de la peinture de la carrosserie

### ATTENTION

- ⚠ N'appliquez pas de polish sur votre véhicule sous un ensoleillement intense.
- ⚠ Évitez tout contact du polish avec les surfaces en plastique. Il pourrait être difficile de l'enlever.
- ⚠ N'appliquez pas de polish sur le pare-brise ou la lunette arrière. Ceci pourrait rendre les essuie-glaces bruyants et inefficaces.

Nous vous recommandons de cirer la peinture une ou deux fois par an.

## NETTOYAGE DE L'INTÉRIEUR

### Ceintures de sécurité

#### AVERTISSEMENTS

- ⚠ Ne pas utiliser d'abrasif ou de solvant pour les nettoyer.
- ⚠ Ne pas laisser d'humidité pénétrer dans l'enrouleur de la ceinture de sécurité.

Nettoyer les ceintures de sécurité avec un produit de nettoyage pour habitacle ou de l'eau appliquée avec une éponge douce. Laisser sécher les ceintures de sécurité naturellement, sans chaleur artificielle.

## Ecrans de combiné des instruments, écrans à affichage à cristaux liquides (LCD) et écrans radio

### AVERTISSEMENT

- ⚠ Ne pas utiliser d'abrasifs, de solvants à base d'alcool ou de solvants chimiques pour les nettoyer.

## Lunette arrière

### ATTENTION

- ⚠ N'utilisez pas de matériaux abrasifs pour nettoyer l'intérieur des vitres arrière.
- ⚠ Ne posez pas d'autocollant ou d'étiquette sur l'intérieur des vitres arrière.

## RÉPARATION DES DÉGÂTS MINEURS DE PEINTURE

### ATTENTION

- ⚠ Otez immédiatement les substances apparemment inoffensives de la carrosserie (ex : fientes, résine, insectes, tâches de goudron, sel routier et retombées industrielles).

Réparez dès que possible les dommages de peinture dus aux gravillons ou à des rayures mineures. Un choix de produits est disponible chez votre concessionnaire Ford. Lisez et suivez les instructions du fabricant.

# Batterie du véhicule

## DÉMARRAGE DU VÉHICULE À L'AIDE DE CÂBLES VOLANTS

### AVERTISSEMENT



N'utilisez pas les conduites de carburant, les cache-culbuteurs du moteur ou le collecteur d'admission comme points de mise à la masse.

### ATTENTION



Connectez des batteries de même tension nominale.



Utilisez toujours des câbles de démarrage d'une section appropriée et munis de pinces isolées.



Ne débranchez pas la batterie du circuit électrique du véhicule.

## Raccordement des câbles de démarrage

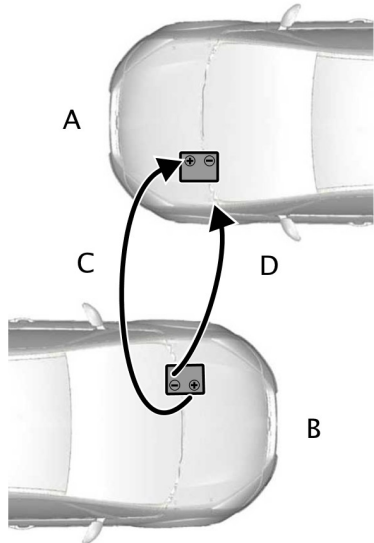

E102925

- A Véhicule avec la batterie à plat
- B Véhicule avec la batterie auxiliaire
- C Câble de démarrage positif
- D Câble de démarrage négatif

1. Disposez les 2 véhicules de manière à ce que leur carrosserie ne soit pas en contact.
2. Arrêtez le moteur et tous les consommateurs électriques.
3. Raccordez la borne positive (+) du véhicule **B** à la borne positive (+) du véhicule **A** (câble **C**).

# Batterie du véhicule

4. Raccordez la borne négative (-) du véhicule **B** à la connexion de masse du véhicule **A** (câble **D**). Voir **Points de branchement de batterie** (page 272).

## ATTENTION

⚠ **Ne branchez pas le câble sur la borne négative (-) de la batterie à plat.**

⚠ S'assurer que les câbles ne viennent pas au contact des organes mobiles et des éléments du système d'alimentation en carburant.

## Démarrage du moteur

1. Faites tourner le moteur du véhicule **B** à un régime modérément élevé.
2. Faites démarrer le moteur du véhicule **A**.
3. Laissez tourner les moteurs des deux véhicules pendant au moins trois minutes avant de débrancher les câbles.

## ATTENTION

⚠ N'allumez pas les phares lors du débranchement des câbles. La pointe de tension qui en résulte pourrait faire griller les ampoules.

Pour le débranchement des câbles, procédez dans l'ordre inverse du branchement.

## REPLACEMENT DE LA BATTERIE

### ATTENTION

⚠ Sur les véhicules équipés d'un système d'arrêt/démarrage, les exigences imposées à la batterie sont différentes. Il faut la remplacer par une batterie correspondant exactement aux mêmes spécifications que la batterie d'origine.

**Note :** *Le cas échéant, le système audio doit être reprogrammé avec son code antivol.*

La batterie est placée dans le compartiment moteur. Voir **Entretien** (page 251).

## POINTS DE BRANCHEMENT DE BATTERIE

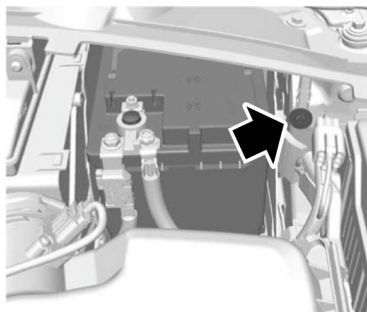

E11 4494

### ATTENTION

⚠ **Ne branchez pas le câble sur la borne négative (-) de la batterie à plat.**

## GÉNÉRALITÉS

### ATTENTION

⚠ Utiliser exclusivement des dimensions de jantes et de pneus homologués. L'utilisation d'autres dimensions risquerait de détériorer le véhicule et d'invalider son homologation.

⚠ Si vous montez des pneus d'un diamètre autre que celui d'origine, le compteur de vitesse pourra indiquer une vitesse incorrecte. Emmenez votre véhicule chez votre concessionnaire pour faire reprogrammer le système de gestion du moteur.

⚠ Si vous avez l'intention de remplacer les roues par des roues de dimensions différentes de celles d'origine, vérifiez leur conformité avec votre concessionnaire.

**Note :** *Contrôlez régulièrement la pression de vos pneus afin d'optimiser votre consommation de carburant.*

Une étiquette indiquant les pressions de gonflage est apposée sur le montant B dans la baie de la porte conducteur.

Contrôlez et corrigez la pression de gonflage à la température ambiante à laquelle vous prévoyez de conduire le véhicule et sur des pneus froids.

## REMPACEMENT D'UNE ROUE

### Ecrous de roue de blocage

Pour obtenir une clé pour écrou de roue antivol de rechange et des écrous de roue antivol de rechange, s'adresser à son concessionnaire muni du certificat de numéro de référence.

## Cric du véhicule

Votre véhicule n'est pas équipé d'un cric ou d'un vilebrequin pour écrous de roue.

Il est recommandé d'utiliser un cric hydraulique de type atelier pour intervenir les pneus été et les pneus hiver.

## Points de levage du véhicule

### AVERTISSEMENT



Ne placez rien entre le cric et le sol ou entre le cric et le véhicule.

### ATTENTION



N'utiliser que les points de levage indiqués. L'utilisation d'autres points de levage peut causer des détériorations de la caisse, de la direction, de la suspension, du moteur, du système de freinage et des canalisations d'alimentation en carburant.

**Note :** *Utiliser un cric ayant une capacité de levage minimum de 1,5 tonne et équipé d'une plaque de levage d'au moins 80 mm de diamètre.*

# Jantes et pneus

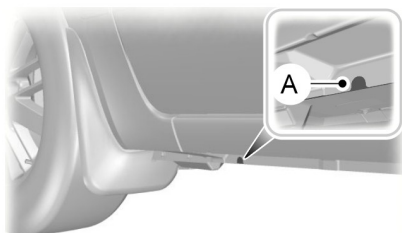
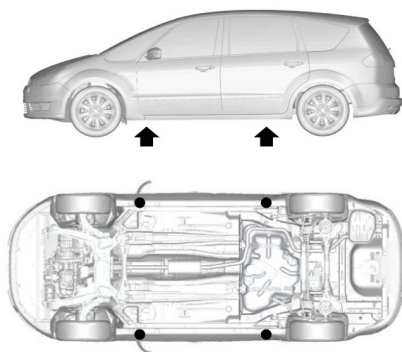

E90708

Les indentations au niveau des seuils de porte **A** montrent l'emplacement des points de levage.



E93020

## Véhicules avec jupes latérales

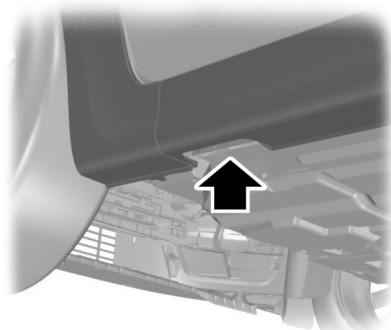







E90709

Faire passer la plaque de levage par la découpe située sur la partie inférieure de la jupe.

## Dépose d'une roue

### AVERTISSEMENTS

-  Garer le véhicule de manière à ne pas gêner les autres usagers et à ne pas se mettre soi-même en danger.
-  Mettre en place un triangle de pré-signalisation.
-  Veiller à ce que le véhicule soit sur une surface stable et plane, avec les roues en position ligne droite.
-  Couper le contact et serrer le frein de stationnement.
-  Si le véhicule est équipé d'une boîte de vitesses manuelle, engager la première ou la marche arrière. Si le véhicule est équipé d'une transmission automatique, sélectionner la position stationnement (P).
-  Aucun passager ne doit rester à bord du véhicule.

# Jantes et pneus

## AVERTISSEMENTS



Bloquer les roues diagonalement opposées au moyen de cales appropriées.



Veiller à ce que les flèches des pneus directionnels pointent dans le sens de rotation en marche avant du véhicule. Si une roue de secours dont les flèches pointent dans le sens inverse de rotation doit être montée, faire reposer le pneu dans le sens correct par un technicien compétent.



Ne jamais travailler sous un véhicule uniquement soutenu par un cric.



Veiller à ce que le cric soit à la verticale du point de levage et à ce que sa base soit à plat sur le sol.

## ATTENTION



Ne pas coucher les jantes alliage face au sol, ce qui endommagerait la peinture.

1. Déposer le cache-moyeu ou le couvercle.



E71948

2. Mettre en place la clé pour écrou de roue de blocage.
3. Débloquer les écrous de roues.
4. Soulever le véhicule jusqu'à ce que la roue soit décollée du sol.
5. Déposer les écrous de roues et la roue.

## Pose d'une roue

### AVERTISSEMENTS



Utiliser exclusivement des dimensions de jantes et de pneus homologués. L'utilisation d'autres dimensions risquerait de détériorer le véhicule et d'invalider son homologation. Voir **Spécifications techniques** (page 283).



Ne pas monter des pneus à roulage à plat sur des véhicules qui n'en étaient pas équipés d'origine.

Veillez contacter votre concessionnaire pour plus de détails sur la compatibilité.

### ATTENTION



Ne jamais fixer de roues en alliage au moyen d'écrous de roue prévus pour la pose de roues en acier.

**Note:** Les écrous de roues des jantes en alliage et des jantes en acier à rayons peuvent également être utilisés sur la roue de secours avec jante en acier pendant une courte période (deux semaines au maximum).

**Note:** Il est possible d'utiliser des écrous de roue conçus pour utilisation sur des jantes en alliage sur des roues en acier.

**Note:** Veiller à ce que les surfaces de contact de la jante et du moyeu soient exemptes d'impuretés.

**Note:** Veiller à ce que les cônes des écrous de roue soient en contact avec la jante.

1. Poser la roue.

## Jantes et pneus

2. Poser les écrous de roue et serrer à la main.



E71948

3. Mettre en place la clé pour écrou de roue de blocage.

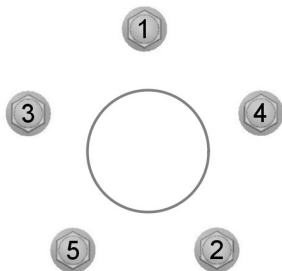

E75442

4. Serrer partiellement les écrous de roue dans l'ordre indiqué.
5. Descendre le véhicule au sol et retirer le cric.
6. Serrer à fond les écrous de roue dans l'ordre indiqué. Voir **Spécifications techniques** (page 283).

7. Enfoncer l'enjoliveur avec la paume de la main.

### AVERTISSEMENT



Faire contrôler le serrage des écrous de roue et la pression de gonflage des pneus dès que possible.

### KIT DE MOBILITÉ TEMPORAIRE

Ce véhicule n'est pas équipé d'une roue de secours mais contient un kit de réparation d'urgence qui permet d'effectuer une réparation provisoire sur **un** pneu crevé.

Le kit de réparation de pneu se trouve sous le plancher de l'espace de chargement. Voir **Casiers de rangement** (page 149).

**Note :** Déposez les vis du plancher de l'espace de chargement, le cas échéant.

### Informations d'ordre général

#### AVERTISSEMENTS



Selon le type et l'étendue des dommages, l'obturation pourra n'être que partielle, voire impossible. La perte de la pression de gonflage peut affecter le comportement routier du véhicule et entraîner une perte de contrôle.



Ne pas utiliser le kit de réparation de pneu si le pneu a déjà été endommagé du fait d'un sous-gonflage.



Ne pas utiliser le kit de réparation de pneu pour des pneus à roulage à plat.



Ne pas essayer d'obturer une crevaison située ailleurs que dans la bande de roulement visible du pneu.



Ne pas essayer de réparer une crevaison dans le flanc du pneu.

# Jantes et pneus

Le kit de réparation de pneu répare la plupart des crevaisons [d'un diamètre maximal de six millimètres] et permet de rétablir, temporairement, la mobilité du véhicule.

Observer les règles suivantes en cas d'utilisation du kit :

- **Conduire avec précaution et éviter les mouvements brusques**, notamment si le véhicule est chargé ou tracte une remorque.
  - Le kit fournit une solution de réparation temporaire en cas d'urgence permettant de poursuivre le trajet jusqu'au prochain réparateur, ou de parcourir une distance maximale de 200 kilomètres.
  - Ne pas dépasser **une vitesse maximale de 80 km/h**.
  - Ranger le kit hors de portée des enfants.
  - N'utiliser le kit que lorsque la température extérieure se situe entre  $-30^{\circ}\text{C}$  ( $-22^{\circ}\text{F}$ ) et  $+70^{\circ}\text{C}$  ( $+158^{\circ}\text{F}$ ).
- Garer le véhicule de manière à ne pas gêner la circulation et à ne pas se mettre en danger pendant l'utilisation du kit.
  - Serrer le frein de stationnement, même si le véhicule est garé sur une surface plane, afin d'éviter tout déplacement intempestif du véhicule.
  - Ne pas essayer de retirer un corps étranger comme un clou ou une vis enfoncé dans le pneu.
  - Laisser le moteur en marche pendant l'utilisation du kit, sauf si le véhicule se trouve dans un endroit fermé ou mal ventilé (comme par exemple à l'intérieur d'un bâtiment). Dans ce cas, activer le compresseur avec le moteur éteint.
  - Remplacer le flacon de produit d'étanchéité par un neuf avant sa date d'expiration (voir dessus du flacon).
  - Informer les autres utilisateurs du véhicule que le pneu a été provisoirement réparé à l'aide du kit de réparation de pneu et leur rappeler les exigences spéciales à observer pour la conduite.

## Utilisation du kit de réparation de pneu

### AVERTISSEMENTS



L'air comprimé peut avoir un effet explosif ou propulseur.



Exercer la plus grande prudence lors de l'utilisation du kit de réparation de pneu.

### ATTENTION



Le compresseur ne doit pas fonctionner pendant plus de 10 minutes.

**Note :** Le kit de réparation de pneu ne doit être utilisé que sur le véhicule avec lequel il a été livré.

## Gonflage du pneu

### AVERTISSEMENTS



Avant le gonflage, contrôler le flanc du pneu. S'il présente une fissure, une boursofflure ou tout autre dommage équivalent, ne pas tenter le gonflage.





Ne pas rester immédiatement à côté du pneu pendant le fonctionnement du compresseur.

# Jantes et pneus

## AVERTISSEMENTS

 Observer le flanc du pneu. Si une fissure, une boursoflure ou tout autre dommage semblable apparaît, désactiver le compresseur et laisser l'air s'échapper à l'aide du détendeur de pression **B**. Ne pas conduire le véhicule avec ce pneu.

 Le produit d'étanchéité contient du latex naturel. Eviter tout contact avec la peau et les vêtements. Si cette situation se produit, rincer immédiatement la partie du corps concernée avec une quantité abondante d'eau et consulter un médecin.

 Si la pression de gonflage n'atteint pas 1,8 bar (26 psi) dans les sept minutes, le pneu est peut être trop endommagé pour permettre une réparation temporaire. Dans ce cas, ne pas poursuivre la conduite avec ce pneu.

## ATTENTION

 En vissant le flacon sur le porte-flacon, on perce l'opercule du flacon. Ne pas dévisser le flacon du support pour éviter toute fuite de produit d'étanchéité.

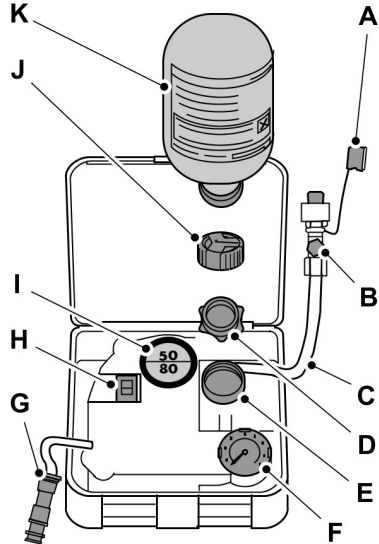

E94973

- A Bouchon protecteur
- B Détendeur de pression
- C Flexible
- D Bouchon orange
- E Porte-bouteille
- F Manomètre
- G Prise avec câble
- H Contacteur de compresseur
- I Etiquette
- J Bouchon du flacon
- K Flacon de produit d'étanchéité

1. Ouvrir le couvercle du kit de réparation de pneu.

## Jantes et pneus

- Décoller du boîtier l'étiquette **I** indiquant la vitesse maximale autorisée de 80 km/h (50 mph) et l'apposer sur la planche de bord dans le champ de vision du conducteur. Veiller à ce que l'étiquette ne masque pas quelque chose d'important.
- Sortir le flexible **C** et la prise avec le câble **G** du kit.
- Dévisser le bouchon orange **D** et le bouchon du flacon **J**.
- Visser complètement le flacon de produit d'étanchéité **K** dans le sens des aiguilles d'une montre dans le porte-bouteille **E**.
- Retirez le bouchon de la valve du pneu endommagé.
- Détacher le bouchon protecteur **A** du flexible **C** et visser le flexible **C** fermement sur la valve du pneu endommagé.
- S'assurer que le contacteur du compresseur **H** est en position **O**.
- Brancher la prise **G** dans la prise de l'allume-cigare ou la prise de courant auxiliaire. Voir **Allume-cigares** (page 147). Voir **Points d'alimentation auxiliaire** (page 148).
- Démarrez le moteur.
- Déplacer le contacteur du compresseur **H** sur la position **1**.
- Gonfler le pneu pendant sept minutes maximum jusqu'à une pression minimale de 1,8 bar (26 psi) et maximale de 3,5 bars (51 psi). Déplacer le contacteur du compresseur **H** sur la position **O** et contrôler la pression actuelle des pneus avec le manomètre **F**.
- Retirer la prise **G** de la prise de l'allume-cigare ou de la prise de courant auxiliaire.
- Dévisser rapidement le flexible **C** de la valve du pneu et remettre en place le bouchon protecteur **A**. Reposer le bouchon de la valve.
- Laisser le flacon de produit d'étanchéité **K** dans le porte-bouteille **E**.
- Veiller à ce que le kit, le bouchon du flacon et le bouchon orange soient rangés dans un endroit sûr mais facilement accessible du véhicule. Le kit sera de nouveau nécessaire pour contrôler la pression des pneus.
- Démarrer immédiatement et parcourir environ 3 kilomètres pour que le produit d'étanchéité obture la zone endommagée.

**Note :** Lors du pompage du produit d'étanchéité à travers la valve du pneu, la pression peut monter jusqu'à 6 bars (87 psi) mais retombe après environ 30 secondes.

### AVERTISSEMENT



Si des vibrations importantes, un comportement irrégulier de la direction ou des bruits sont observés pendant la conduite, réduire la vitesse et amener avec précaution le véhicule dans un endroit où il peut être stationné en sécurité. Contrôler de nouveau le pneu et sa pression. Si la pression de gonflage est inférieure à 1,3 bar (19 psi) ou s'il présente une fissure, un renflement ou tout dommage semblable, ne pas poursuivre la conduite avec ce pneu.

### Contrôle de la pression de gonflage

- Immobiliser le véhicule après environ trois km. Contrôler et, si nécessaire, corriger la pression du pneu endommagé.
- Fixer le kit et lire la pression des pneus indiquée par le manomètre **F**.

# Jantes et pneus

3. Si la pression du pneu rempli de produit d'étanchéité est supérieure ou égale à 1,3 bar, la ramener à la pression spécifiée. Voir **Spécifications techniques** (page 283).
4. Suivre à nouveau la procédure de gonflage pour regonfler le pneu.
5. Contrôler à nouveau la pression des pneus à partir du manomètre **F**. Si la pression est trop élevée, dégonfler le pneu jusqu'à la pression prescrite à l'aide du détendeur de pression **B**.
6. Une fois le pneu gonflé à la pression de gonflage correcte, déplacer le contacteur de compresseur **H** à la position **O**, retirer la prise de courant **G** de son logement, dévisser le flexible **C**, serrer le chapeau de valve et remettre en place le bouchon protecteur **A**.
7. Laisser le flacon de produit d'étanchéité **K** dans le porte-bouteille **E** et ranger le kit à son emplacement d'origine.
8. Se rendre chez le spécialiste le plus proche pour faire remplacer le pneu endommagé. Avant de séparer le pneu de la jante, informer le revendeur de pneus que le pneu contient un produit d'étanchéité. Remplacer le kit dès qu'il a été utilisé une fois.

**Note:** *Se rappeler que les kits de réparation d'urgence des pneus ne procurent qu'une mobilité temporaire. La réglementation concernant la réparation des pneus après utilisation du kit peut varier d'un pays à l'autre. Se renseigner auprès d'un spécialiste des pneus.*

## AVERTISSEMENT



Avant la conduite, s'assurer que le pneu est gonflé à la pression prescrite. Voir **Spécifications techniques** (page 283). Surveiller la

pression de gonflage jusqu'au remplacement du pneu.

Les flacons vides de produit d'étanchéité peuvent être éliminés avec les ordures ménagères normales. Retourner les restes de produit d'étanchéité au concessionnaire ou les éliminer conformément à la réglementation locale sur l'élimination des déchets.

## ENTRETIEN DES PNEUS



E70415

Pour garantir l'usure uniforme des pneus avant et arrière du véhicule et prolonger leur vie, il est recommandé de permuter les pneus avant et arrière à intervalles réguliers compris entre 5 000 et 10 000 kilomètres.

## ATTENTION



Évitez de faire frotter les flancs des pneus contre les trottoirs lors du stationnement.

S'il est nécessaire de franchir une bordure de trottoir, effectuer cette manoeuvre lentement et avec les pneus perpendiculaires à la bordure du trottoir.

Examiner régulièrement les pneus en recherchant des coupures, des corps étrangers et une usure irrégulière des sculptures. Une usure irrégulière peut être le signe de réglages de géométrie non conformes.

# Jantes et pneus

Contrôler toutes les deux semaines les pressions de gonflage des pneus (y compris la roue de secours) lorsqu'ils sont froids.

## UTILISATION DE PNEUS HIVER

### ATTENTION

- ⚠ Utiliser les écrous de roue corrects pour le type de jante sur lequel les pneus hiver sont montés.

Si le véhicule est équipé de pneus hiver, contrôler que les pressions de gonflage sont correctes. Voir **Spécifications techniques** (page 283).

## UTILISATION DE CHÂÎNES À NEIGE

### AVERTISSEMENTS

- ⚠ Ne pas dépasser 50 km/h.
- ⚠ N'utilisez pas des chaînes à neige sur des routes exemptes de neige.
- ⚠ Ne poser des chaînes à neige que sur les pneus spécifiés. Voir **Spécifications techniques** (page 283).

### ATTENTION

- ⚠ Si le véhicule est équipé d'enjoliveurs, retirez-les avant de poser les chaînes à neige.

**Note :** *L'ABS continuera de fonctionner normalement.*

Utilisez uniquement des chaînes à neige à petits maillons.

Ne posez les chaînes à neige que sur les roues avant.

## Véhicules avec contrôle dynamique de stabilité (ESP)

Les véhicules équipés du contrôle dynamique de stabilité (ESP) peuvent présenter des caractéristiques de conduite inhabituelles qui peuvent être réduites en désactivant le système antipatinage. Voir **Utilisation du programme de stabilité électronique** (page 183).

## SYSTÈME DE SURVEILLANCE DE LA PRESSION DES PNEUS

### AVERTISSEMENTS

- ⚠ Le système ne vous dégage pas de votre responsabilité de contrôler régulièrement la pression de gonflage des pneus.
- ⚠ Le système ne fournit qu'un avertissement de basse pression de gonflage. Il ne gonfle pas les pneus.
- ⚠ Le système peut mettre plus de temps à déceler une faible pression dans des pneus équipés de chaînes à neige.
- ⚠ Ne pas utiliser le véhicule avec des pneus sous-gonflés. Risque de surchauffe et d'éclatement des pneus. Le sous-gonflage augmente la consommation de carburant, accélère l'usure de la bande de roulement et affecte la sécurité d'utilisation du véhicule.
- ⚠ Ne pas courber ou endommager les valves lors du gonflage des pneus.
- ⚠ Faire poser les pneus par des techniciens expérimentés.

**Note :** *Après le changement des pneus ou des capteurs, la réinitialisation du système dure quelques minutes. Pendant cette période, le système reste opérationnel mais il est possible qu'un témoin s'allume.*

# Jantes et pneus

**Note :** Si des pneus dépourvus de capteurs de contrôle sont posés, un message apparaît sur l'affichage. Voir **Messages d'information** (page 107). Confirmer ce message pour désactiver le système.

Le système surveille la pression dans les pneus au moyen de capteurs montés sur les jantes et d'un récepteur logé à l'intérieur du véhicule. Lorsque le système détecte une pression insuffisante dans les pneus, un message d'avertissement s'affiche dans l'afficheur multifonction. Voir **Messages d'information** (page 107).

Si un message d'avertissement est affiché, contrôler les pressions dès que possible et gonfler les pneus à la pression recommandée. Voir **Spécifications techniques** (page 283). Si cette situation se produit fréquemment, en faire rechercher et corriger la cause dès que possible.

## Contrôle de la pression de gonflage des pneus

**Note :** Si les pressions de gonflage sont supérieures ou égales à 3,3 bars (48 lbf/in<sup>2</sup>), vous verrez le symbole **+** sous la valeur de pression. Le système ne mesure que les pressions jusqu'à 3,3 bars (48 lbf/in<sup>2</sup>). Le symbole **+** indique que la pression de gonflage est peut-être supérieure.

**Note :** Les combinés des instruments de type 3 présentent une structure de menu légèrement différente. Sélectionner au préalable **Settings** pour accéder à **Information**.

1. Appuyez sur la touche flèche vers la droite du volant pour accéder au menu principal.
2. Mettre en valeur **Information** avec les touches haut et bas et appuyer sur la touche fléchée droite.

3. Mettre en valeur **Tyre Pressures** (pressions des pneus) avec les touches haut et bas et appuyer sur la touche fléchée droite.
4. Mettez en valeur le réglage souhaité et appuyez sur la touche **OK** pour confirmer le réglage.
5. Appuyez sur la touche flèche vers la gauche pour quitter le menu. Maintenir la touche fléchée gauche enfoncée pour revenir à l'affichage de l'ordinateur de bord.

## Saisie de la charge du véhicule

**Note :** Les combinés des instruments de type 3 présentent une structure de menu légèrement différente. Sélectionner au préalable **Settings** pour accéder à **Setup**.

Les réglages corrects de pression dépendent de la charge du véhicule. Voir **Spécifications techniques** (page 283). Le système ne peut détecter une pression insuffisante que si vous avez entré la charge actuelle du véhicule.

1. Appuyez sur la touche flèche vers la droite du volant pour accéder au menu principal.
2. Mettez en valeur **Réglage** avec les touches vers le haut et vers le bas et appuyez sur la touche flèche vers la droite.
3. Mettre en valeur **Tyre Pressures** (pressions des pneus) avec les touches haut et bas et appuyer sur la touche fléchée droite.
4. Mettez en valeur le réglage souhaité et appuyez sur la touche **OK** pour confirmer le réglage.
5. Appuyez sur la touche flèche vers la gauche pour quitter le menu. Maintenir la touche fléchée gauche enfoncée pour revenir à l'affichage de l'ordinateur de bord.

# Jantes et pneus

## SPÉCIFICATIONS TECHNIQUES

### Couple de serrage des écrous de roue

Type des roues	Nm (lb-pi)
Toutes	170 (125)

### Pressions de gonflage (pneus froids)

#### Jusqu'à 160 km/h (100 mph)

Variante	Dimensions des pneus	Charge normale		Pleine charge	
		Avant	Arrière	Avant	Arrière
		bars (lbf/in <sup>2</sup> )	bars (lbf/in <sup>2</sup> )	bars (lbf/in <sup>2</sup> )	bars (lbf/in <sup>2</sup> )
1.6L EcoBoost SCTi (Sigma), 2.0L EcoBoost SCTi (MI4), 1.6L Duratorq-TDCi (DV) Diesel Niveau V, 2.0L Duratorq-TDCi (DW) et 2.2L Duratorq-TDCi (DW)	215/60 R 16*	2,4 (35)	2,4 (35)	2,6 (38)	3,1 (45)
1.6L EcoBoost SCTi (Sigma), 2.0L EcoBoost SCTi (MI4), 1.6L Duratorq-TDCi (DV) Diesel Niveau V, 2.0L Duratorq-TDCi (DW) et 2.2L Duratorq-TDCi (DW)	225/50 R 17 et 235/45 R 18	2,4 (35)	2,2 (32)	2,6 (38)	3,1 (45)
2.0L Duratec-HE (MI4) et 2.3L Duratec-HE (MI4)	215/60 R 16*	2,2 (32)	2,4 (35)	2,6 (38)	3,1 (45)
2.0L Duratec-HE (MI4) et 2.3L Duratec-HE (MI4)	225/50 R 17 et 235/45 R 18	2,2 (32)	2,2 (32)	2,6 (38)	3,1 (45)

\*Ne poser des chaînes à neige que sur les pneus spécifiés.

## Jantes et pneus

### Vitesse continue supérieure à 160 km/h (100 mph)

Variante	Dimensions des pneus	Charge normale		Pleine charge	
		Avant	Arrière	Avant	Arrière
		bars (lbf/in <sup>2</sup> )	bars (lbf/in <sup>2</sup> )	bars (lbf/in <sup>2</sup> )	bars (lbf/in <sup>2</sup> )
1.6L EcoBoost SCTi (Sigma), 1.6L Duratorq-TDCi (DV) Diesel Niveau V et 2.0L Duratorq-TDCi (DW)	215/60 R 16	2,5 (36)	2,4 (35)	2,7 (39)	3,1 (45)
1.6L EcoBoost SCTi (Sigma), 1.6L Duratorq-TDCi (DV) Diesel Niveau V et 2.0L Duratorq-TDCi (DW)	225/50 R 17 et 235/45 R 18	2,5 (36)	2,3 (33)	2,7 (39)	3,1 (45)
2.0L Duratec-HE (MI4) et 2.3L Duratec-HE (MI4)	215/60 R 16	2,4 (35)	2,4 (35)	2,6 (38)	3,1 (45)
2.0L Duratec-HE (MI4) et 2.3L Duratec-HE (MI4)	225/50 R 17 et 235/45 R 18	2,4 (35)	2,2 (32)	2,6 (38)	3,1 (45)
2.0L EcoBoost SCTi (MI4) et 2.2L Duratorq-TDCi (DW)	215/60 R 16	2,6 (38)	2,6 (38)	2,8 (41)	3,3 (48)
2.0L EcoBoost SCTi (MI4) et 2.2L Duratorq-TDCi (DW)	225/50 R 17 et 235/45 R 18	2,6 (38)	2,6 (38)	2,8 (41)	3,4 (49)

# Identification du véhicule

## PLAQUE D'IDENTIFICATION DU VÉHICULE

**Note:** la forme de la plaque d'identification du véhicule peut être différente de celle présentée ci-dessous.

**Note:** les informations indiquées sur la plaque d'identification du véhicule dépendent des exigences du marché.

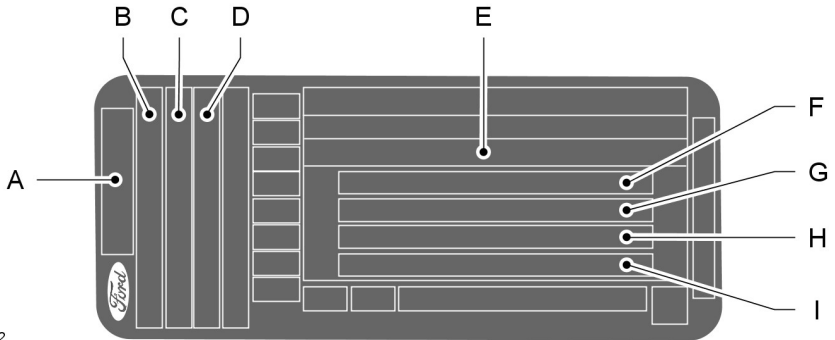

E135662

- A Modèle
- B Variante
- C Désignation de moteur
- D Norme anti-pollution
- E Numéro de série du véhicule
- F Poids nominal brut
- G Poids total roulant
- H Poids maximal sur essieu avant
- I Poids maximal sur essieu arrière

Le numéro d'identification du véhicule et les valeurs de charge maximale sont présentés sur une plaque située sur le côté verrouillage en bas de l'ouverture de porte droite.

## Identification du véhicule

---

### NUMÉRO DE CHÂSSIS DU VÉHICULE

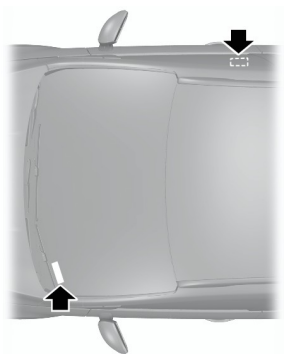

E87496

Le numéro d'identification du véhicule est estampé dans le plancher du côté droit du véhicule, à côté du siège avant. Il est également indiqué sur le côté gauche du tableau de bord.

# Quantités et spécifications

## SPÉCIFICATIONS TECHNIQUES

### Dimensions du véhicule

#### S-MAX

Description des dimensions	Dimension en mm (pouces)
Longueur maximale - sans les pare-chocs du kit de carrosserie	4772 (187,9)
Longueur maximale - avec les pare-chocs du kit de carrosserie	4801 (189)
Largeur hors tout (rétroviseurs extérieurs inclus)	2154 (84,8)
Hauteur totale - poids à vide CE	1620 - 1660 (63,8 - 65,4)
Empattement	2850 (112,2)
Voie avant	1578 - 1588 (62,1 - 62,5)
Voie arrière	1595 - 1605 (62,8 - 63,2)

#### Galaxy

Description des dimensions	Dimension en mm (pouces)
Longueur maximum	4819 (189,7)
Largeur hors tout (rétroviseurs extérieurs inclus)	2154 (84,8)
Hauteur totale - poids à vide CE sans barres de galerie de toit	1709 - 1758 (67,3 - 69,2)
Hauteur totale - poids à vide CE avec barres de galerie de toit	1770 - 1811 (69,7 - 71,3)
Empattement	2850 (112,2)
Voie avant	1578 - 1588 (62,1 - 62,5)
Voie arrière	1595 - 1605 (62,8 - 63,2)

# Quantités et spécifications

## Dimensions de l'équipement d'attelage

### S-MAX

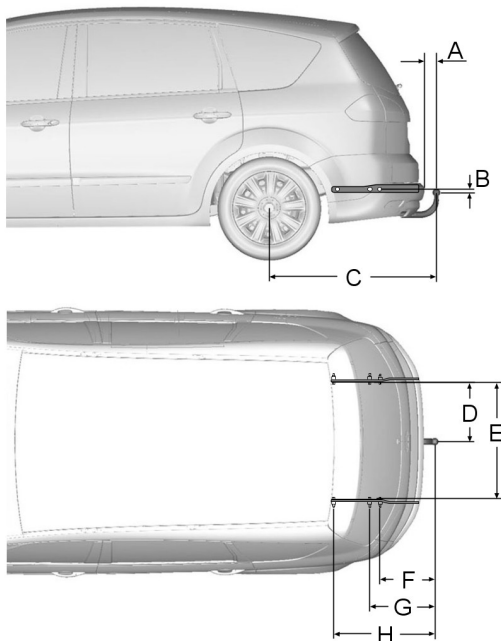

E75182

Elément	Description des dimensions	Dimension en mm (pouces)
A	Pare-chocs - arrière de la boule de remorquage	102 (4)
B	Point de fixation - centre de la boule de remorquage	16 (0,63)
C	Centre de la roue - centre de la boule de remorquage	1 079 (42,48)
D	Centre de la boule de remorquage - longeron	438 (17,2)
E	Côté intérieur du longeron	876 (34,5)

# Quantités et spécifications

Élément	Description des dimensions	Dimension en mm (pouces)
F	Centre de la boule de remorquage - 1er point de fixation du centre	363 (14,29)
G	Centre de la boule de remorquage - 2ème point de fixation du centre	424 (16,69)
H	Centre de la boule de remorquage - 3ème point de fixation du centre	636 (25,04)

## Galaxy

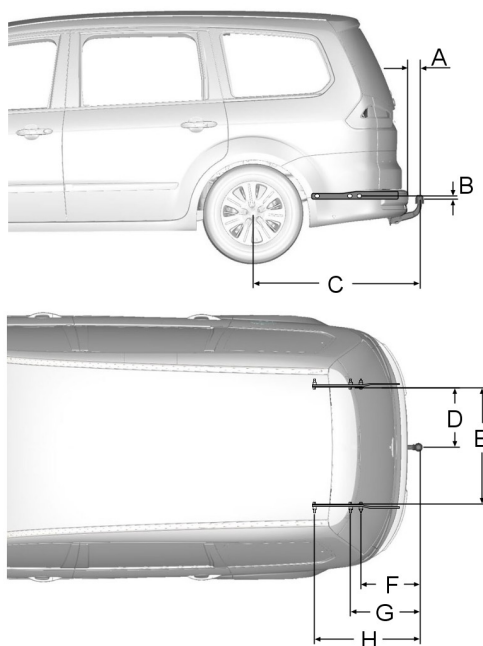

E75181

## Quantités et spécifications

---

<b>Élément</b>	<b>Description des dimensions</b>	<b>Dimension en mm (pouces)</b>
A	Pare-chocs - arrière de la boule de remorquage	101 (3,98)
B	Point de fixation - centre de la boule de remorquage	16 (0,63)
C	Centre de la roue - centre de la boule de remorquage	1128 (44,41)
D	Centre de la boule de remorquage - longeron	438 (17,2)
E	Côté intérieur du longeron	876 (34,5)
F	Centre de la boule de remorquage - 1er point de fixation du centre	412 (16,22)
G	Centre de la boule de remorquage - 2ème point de fixation du centre	473 (18,62)
H	Centre de la boule de remorquage - 3ème point de fixation du centre	685 (26,97)

# Introduction au système audio

## INFORMATIONS IMPORTANTES CONCERNANT LE SYSTÈME AUDIO

### AVERTISSEMENTS

 Certaines incompatibilités d'ordre technique peuvent entraîner un mauvais fonctionnement des disques enregistrables (CD-R) et ré-enregistrables (CD-RW).

 Ces appareils lisent les disques compacts conformes à la spécification audio standard International Red Book. Les CD incopiables provenant de certains fabricants ne sont pas conformes à cette norme et leur lecture n'est pas garantie.

 Les disques double format, double face (format DVD Plus, CD-DVD), adoptés par l'industrie de la musique, sont plus épais que les CD classiques. Par conséquent, leur lecture ne peut pas être garantie et ils peuvent se bloquer. Ne pas utiliser des CD de forme irrégulière ou munis d'un film de protection anti-rayures ou d'étiquettes auto-adhésives. Les réclamations en garantie ne seront pas acceptées lorsque ce type de disque est trouvé à l'intérieur d'un appareil retourné pour réparation.

 Tous les appareils, à l'exception du CD Sony (mais pas du 6CD) sont conçus pour lire uniquement des disques compacts audio de 12 cm pressés commercialement. L'autoradio Sony CD peut lire des disques de 8 cm lorsqu'il est équipé de l'adaptateur autorisé par Sony (CSA-8).

 !L'autoradio pourra être endommagé si des corps étrangers, comme des cartes de crédit ou des pièces de monnaie, sont introduits dans l'ouverture du lecteur de CD.

### Etiquettes des autoradios

CLASS 1  
LASER PRODUCT

CAUTION—INVISIBLE LASER RADIATION WHEN OPEN  
DO NOT STARE INTO BEAM OR  
VIEW DIRECTLY WITH OPTICAL INSTRUMENTS

### Etiquettes de disque

#### CD audio



#### MP3



# Présentation de l'autoradio

## 6000CD

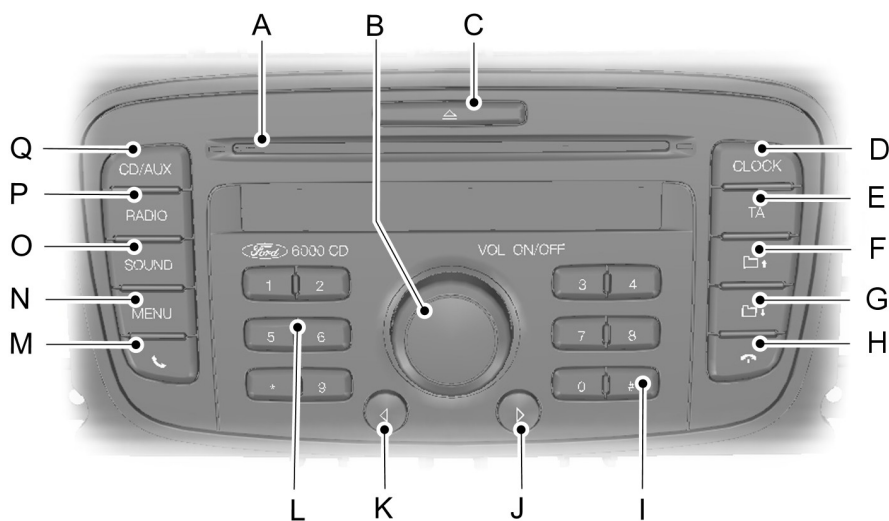

E141803

- A Ouverture de CD. Voir **Chargement des disques compacts** (page 309).
- B Marche, arrêt et commande du volume. Voir **Commande de marche/arrêt** (page 298).
- C Ejection de CD. Voir **Ejection des disques compacts** (page 312).
- D Montre de bord. Voir **Réglage de l'heure et de la date sur l'autoradio** (page 296).
- E Infos routières. Voir **Commande d'informations routières** (page 301).
- F Dossier suivant.
- G Dossier précédent.
- H Fin d'appel. Voir **Téléphone** (page 318).
- I Informations. Voir **Options d'affichage MP3** (page 313).
- J Touche de recherche vers le haut. Voir **Commande de recherche des stations** (page 303).
- K Touche de recherche vers le bas. Voir **Commande de recherche des stations** (page 303).

# Présentation de l'autoradio

- L Préréglages de stations. Voir **Touches de présélection des stations** (page 300).
- M Accepter l'appel. Voir **Téléphone** (page 318).
- N MENU Voir **Commande de menu audio** (page 299).
- O Commande des graves et des aigus. Voir **Commandes de graves/aigus** (page 298). Commande de la balance et de la répartition. Voir **Commande de balance/répartition** (page 298).
- P Sélection de la radio et de la bande d'ondes. Voir **Bouton de gamme d'ondes** (page 301).
- Q Sélection de l'appareil auxiliaire et du CD. Voir **Prise d'entrée auxiliaire (AUX IN)** (page 315). Voir **Lecteur de disque compact** (page 309).

## CD Sony et CD DAB Sony

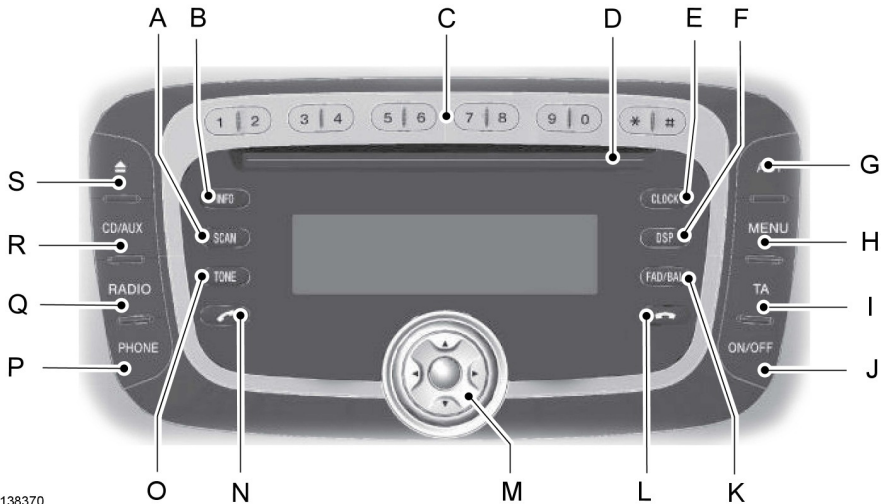

E138370

- A Balayage. Voir **Commande de recherche des stations** (page 303). Voir **Balayage des plages d'un disque compact** (page 312).
- B Informations. Voir **Options d'affichage MP3** (page 313).
- C Préréglages de stations. Voir **Touches de présélection des stations** (page 300).
- D Ouverture de CD. Voir **Chargement des disques compacts** (page 309).

# Présentation de l'autoradio

---

- E Montre de bord. Voir **Réglage de l'heure et de la date sur l'autoradio** (page 296).
- F Sélection du DSP. Voir **Traitement du signal numérique (DSP)** (page 305).
- G Mémorisation automatique. Voir **Commande de mémorisation automatique** (page 301).
- H MENU Voir **Commande de menu audio** (page 299).
- I Infos routières. Voir **Commande d'informations routières** (page 301).
- J Commande Marche et Arrêt. Voir **Commande de marche/arrêt** (page 298).
- K Commande de la balance et de la répartition. Voir **Commande de balance/répartition** (page 298).
- L Fin d'appel. Voir **Téléphone** (page 318).
- M Commande du volume, touches de navigation et touche de sélection.
- N Accepter l'appel. Voir **Téléphone** (page 318).
- O Tonalité. Voir **Commandes de graves/aigus** (page 298).
- P Menu téléphone. Voir **Téléphone** (page 318).
- ~~(Sécurité)~~
- Q Sélection de la radio et de la bande d'ondes. Voir **Bouton de gamme d'ondes** (page 301).
- R Sélection de l'appareil auxiliaire et du CD. Voir **Prise d'entrée auxiliaire (AUX IN)** (page 315). Voir **Lecteur de disque compact** (page 309).  
(marche arrière)
- S Ejection de CD. Voir **Ejection des disques compacts** (page 312).

# Sécurité du système audio

---

## CODE ANTIVOL

Chaque appareil intègre un code unique qui doit être saisi avant de l'utiliser.

En cas de déconnexion de la batterie ou de retrait de l'appareil du véhicule, le code doit être saisi de nouveau avant qu'il fonctionne.

## PERTE DU CODE ANTIVOL

En cas de perte du code unique, contacter le concessionnaire et fournir des informations détaillées sur l'autoradio ainsi qu'une preuve d'identité.

## ENTRÉE D'UN CODE ANTIVOL

Si **CODE - - - -**, **CODE 0000** ou **ENTER KEYCODE** s'affiche lors de la mise sous tension de l'autoradio, entrer le code unique à l'aide des touches de présélection des stations.

### 6000CD, Sony et DAB Sony

1. L'utilisation des touches de présélection des stations permet d'entrer le code unique.
2. En cas d'erreur lors de la saisie du code, entrer de nouveau les chiffres en continuant à sélectionner les touches 0-9. L'affichage passera du 1er au 4ème chiffre avant de revenir en arrière.
3. S'assurer que l'intégralité du code est correcte avant d'appuyer soit sur la touche de présélection \*, soit sur la touche située entre les touches de navigation afin de valider la sélection.

## CODE ANTIVOL INCORRECT

Jusqu'à 10 tentatives de saisie du code unique sont autorisées, avec diverses conséquences en cas d'erreur.

Le nombre de tentatives apparaît sur l'affichage.

Si **CODE** s'affiche de nouveau, une nouvelle tentative peut être faite immédiatement.

Si **WAIT 30** s'affiche, l'appareil se verrouille pendant 30 minutes. Attendez que le compte à rebours arrive à zéro. Lorsque **CODE** apparaît sur l'affichage, entrer le code correct.

**Note:** *Après 10 tentatives infructueuses, l'appareil est définitivement mis hors service et **LOCKED** apparaît sur l'affichage. Contacter le concessionnaire Ford le plus proche.*

# Affichages de l'heure et de la date de l'autoradio

## RÉGLAGE DE L'HEURE ET DE LA DATE SUR L'AUTORADIO

### 6000CD

#### Changement de la date et de l'heure

Appuyez sur la touche **CLOCK** (horloge) pour afficher la date et l'heure.

**Note :** *Si aucune autre touche n'est enfoncée dans les 30 secondes qui suivent l'appui de la touche **CLOCK**, le réglage précédemment réapparaît sur l'affichage.*

1. L'utilisation de la touche de recherche vers le haut ou vers le bas permet de sélectionner la date ou l'heure à modifier. La valeur sélectionnée clignote sur l'affichage.
2. Tourner la commande de volume pour modifier la valeur de la date ou de l'heure sélectionnée.
3. L'utilisation de la touche de recherche vers le haut ou vers le bas permet de sélectionner d'autres valeurs de date et d'heure à modifier.
4. Tourner la commande de volume pour modifier la valeur de la date ou de l'heure sélectionnée.
5. Appuyer sur la touche **CLOCK** pour quitter et enregistrer les réglages.

**Note :** *Si la touche **CLOCK** n'est pas enfoncée dans les 30 secondes qui suivent la modification de la valeur de la date ou de l'heure, les nouvelles valeurs sont automatiquement enregistrées et l'écran disparaît.*

**Note :** *Appuyer sur la touche **CLOCK** et la maintenir enfoncée pendant plus de deux secondes pour sélectionner automatiquement la valeur de l'heure d'hiver ou d'été.*

#### Format 12/24 heures

1. Appuyer plusieurs fois sur la touche **MENU** jusqu'à ce que l'icône 12/24 apparaisse sur l'affichage.
2. A l'aide de la touche de recherche vers le haut ou vers le bas, sélectionner le réglage souhaité.
3. Appuyer plusieurs fois sur la touche **MENU** ou laisser le système temporiser pour valider la sélection.

#### Sony et DAB Sony

#### Changement de la date et de l'heure

1. Appuyer sur la touche **CLOCK**.
2. Appuyer sur la touche de navigation vers la gauche ou vers la droite jusqu'à ce que la valeur de la date ou de l'heure à modifier clignote sur l'affichage.
3. A l'aide de la touche de navigation vers le haut ou vers le bas, modifier la valeur de la date ou de l'heure sélectionnée.
4. A l'aide des touches de navigation vers la gauche et vers la droite, sélectionner d'autres valeurs de date ou d'heure à modifier. La valeur sélectionnée clignote sur l'affichage.
5. Répéter les étapes trois et quatre, le cas échéant.
6. Appuyer sur la touche **CLOCK** ou sur la touche située entre les touches de navigation pour quitter et enregistrer les réglages.

#### Format 12/24 heures

1. Appuyer sur la touche **MENU**.
2. Appuyer sur la touche de navigation vers le haut ou vers le bas jusqu'à ce que l'icône 12/24 apparaisse sur l'affichage.

## Affichages de l'heure et de la date de l'autoradio

---

3. A l'aide de la touche de navigation gauche ou droite, sélectionner le réglage requis.
4. Appuyer sur la touche **MENU** ou sur la touche située entre les touches de navigation pour valider la sélection.

# Fonctionnement de l'autoradio

## COMMANDE DE MARCHÉ/ARRÊT

Appuyez sur la commande ON/OFF (marche/arrêt). Elle permet aussi le fonctionnement de l'autoradio pendant une heure une fois le contact coupé.

L'autoradio s'éteint automatiquement au bout d'une heure.

## COMMANDES DE GRAVES/AIGUS

La fonction graves permet de régler la réponse en graves de l'autoradio.

La fonction médium permet de régler la réponse en médiums de l'autoradio.

La fonction aigus permet de régler la réponse en aigus de l'autoradio.

### 6000CD

**Note :** Le niveau sélectionné apparaît sur l'affichage.

1. Appuyer une fois sur la touche **SOUND** pour les graves, deux fois pour les médiums et trois fois pour les aigus.
2. Utiliser la commande du volume ou, sur certains appareils la touche de recherche vers le haut ou vers le bas, pour effectuer le réglage voulu.

### Sony et DAB Sony

**Note :** Il est possible d'effectuer des réglages distincts pour le CD, la radio et l'appareil auxiliaire.

**Note :** Le niveau sélectionné apparaît sur l'affichage.

1. Appuyer une fois sur la touche **TONE** pour les graves, deux fois pour les médiums et trois fois pour les aigus.
2. Utiliser les touches de navigation vers le haut et vers le bas pour effectuer les réglages nécessaires.

## COMMANDE DE BALANCE/RÉPARTITION

La fonction balance sert à régler la répartition du son entre les haut-parleurs gauche et droit.

La fonction répartition permet de répartir le son de l'avant vers l'arrière sur les véhicules équipés de haut-parleurs arrière.

### 6000CD

Appuyer quatre fois sur la touche **SOUND** pour la balance et cinq fois pour la répartition.

Utiliser la commande du volume ou, sur certains appareils la touche de recherche vers le haut ou vers le bas, pour effectuer le réglage voulu.

### Sony et DAB Sony

Appuyer une fois sur la touche **FAD/BAL** pour la répartition et deux fois pour la balance.

Utiliser les touches de navigation vers le haut et vers le bas pour régler la répartition, et les touches de navigation vers la gauche et vers la droite pour régler la balance.

Le niveau sélectionné apparaît sur l'affichage.

# Fonctionnement de l'autoradio

## COMMANDE DE MENU AUDIO

Utiliser la touche **MENU** pour accéder aux fonctions qui ne peuvent pas être sélectionnées directement à l'aide d'une touche de commande. Appuyer sur la

touche **MENU** pour les fonctions de premier niveau ou appuyer sur la touche **MENU** et la maintenir enfoncée pour accéder aux fonctions de deuxième niveau (non disponibles sur les autoradios Sony ou sur les autoradios DAB Sony).

## 6000CD

Fonctions de menu			
Premier niveau			Deuxième niveau
Pendant la réception radio	Pendant la lecture d'une cassette	Pendant la lecture d'un CD	Pendant toutes les fonctions
Recherche manuelle	12/24 heures	Balayage	Informations routières locales ou à distance
Réglage par balayage	AVC*	Lecture aléatoire	AF**
12/24 heures	Menu ADV	Répétition	REG
AVC*	-	Comp	Nouvelles
Menu ADV	-	12/24 heures	COLLIER
-	-	AVC*	VID
-	-	Menu ADV	Bluetooth activé/désactivé

**Note:** L'ordre d'apparition de ces fonctions peut varier selon les autoradios et les véhicules.

**Note:** Les fonctions de deuxième niveau (avancées) sont aussi accessibles en sélectionnant le menu ADV dans le menu de premier niveau.

\*Commande automatique du volume.

\*\* Fréquences alternatives.

# Fonctionnement de l'autoradio

## CD Sony et CD DAB Sony

Fonctions de menu	
Pendant la réception radio	Pendant la lecture d'un CD
12/24 heures	12/24 heures
CLIP ON/OFF	CLIP ON/OFF
Journal radio ON/OFF	Journal radio ON/OFF
AVC <sup>1</sup>	AVC <sup>1</sup>
AF <sup>2</sup>	AF <sup>2</sup>
Volume TA <sup>3</sup>	Volume TA <sup>3</sup>
Informations routières locales ou à distance	Informations routières locales ou à distance
Régional ON/OFF	Lecture aléatoire
-	Répétition
-	Comp ON/OFF

**Note :** L'ordre d'apparition de ces fonctions peut varier selon les autoradios et les véhicules.

<sup>1</sup>Commande automatique du volume.

<sup>2</sup>Fréquences alternatives.

<sup>3</sup>Infos routières.

## CD Sony et CD DAB Sony avec Bluetooth

Appuyer sur **PHONE**, puis sur la touche **MENU** pour accéder aux options suivantes :

- Aucun téléphone actif ou Téléphone actif
- Désactiver le jumelage de l'appareil BT
- Rejeter les appels OUI/NON
- Bluetooth OUI/NON.

## TOUCHES DE PRÉSÉLECTION DES STATIONS

Cette fonction vous permet de mémoriser vos stations préférées afin de les rappeler en sélectionnant la bande voulue et en appuyant sur l'une des touches de présélection.

# Fonctionnement de l'autoradio

1. Sélectionnez une gamme d'ondes.
2. Réglez l'autoradio sur la station requise.
3. Appuyez sans relâcher sur l'une des touches de présélection. Le système audio se met alors en sourdine. Le son est rétabli lorsque la station est mémorisée.

Cette opération peut être répétée sur chaque bande d'ondes et pour chaque touche de présélection.

**Note :** Lorsque le véhicule change de région, les stations FM RDS (Radio Data System) diffusant sur les fréquences de remplacement sont mémorisées sur les touches de présélection.

## BOUTON DE GAMME D'ONDES

**Note :** Le sélecteur peut aussi servir à retourner à la réception radio après l'écoute d'une autre source.

Appuyer sur la touche **RADIO** pour sélectionner une des gammes d'ondes disponible.

## COMMANDE DE MÉMORISATION AUTOMATIQUE

**Note :** Cette fonction remplace toutes les stations pré-réglées précédemment mémorisées automatiquement.

**Note :** Cette fonction permet également de mémoriser manuellement des stations sur d'autres gammes d'ondes, en procédant de la même manière.

**Note :** Les signaux les plus puissants de la gamme d'ondes sélectionnée sont mémorisés.

Le son est coupé et AUTOSTORE apparaît sur l'affichage pendant que l'appareil balaie les fréquences.

Une fois la recherche terminée, le son est rétabli et les signaux les plus puissants sont mémorisés dans les présélections de la mémorisation automatique.

## 6000CD

Appuyer sur la touche **RADIO** et la maintenir enfoncée.

## CD Sony

Appuyer quelques instants sur la touche **AST** ou **RADIO**.

## COMMANDE D'INFORMATIONS ROUTIÈRES

De nombreuses stations sur la bande FM ont un code TP indiquant qu'elles diffusent des informations routières.

### Activation des bulletins d'informations routières

Avant de recevoir des informations routières, appuyer sur la touche **TA**. TA-D ou TA-L apparaît sur l'affichage pour indiquer que la fonction est activée.

Si l'autoradio est déjà réglé sur une station qui diffuse des informations routières, TP apparaît aussi sur l'affichage. Sinon, l'autoradio recherche un programme d'informations routières et affiche TP SEEK pendant ce temps. S'il ne trouve aucune station de ce type, NOT FOUND apparaît sur l'affichage.

TP est affiché dans un cadre si la station écoutée diffuse des informations routières provenant d'une station RDS (radio data system) ou EON (enhanced other network) à laquelle elle est liée.

Lors de la diffusion d'informations routières, il interrompt automatiquement la réception radio, la lecture d'une cassette ou d'un CD et TRAFFIC ou NEWS apparaît sur l'affichage.

# Fonctionnement de l'autoradio

Si le signal des informations routières faiblit, TP clignote sur l'affichage. Appuyer sur la touche de recherche vers le haut ou vers le bas (la touche de navigation vers la gauche ou vers la droite sur les autoradios Sony ou DAB Sony) pour rechercher une autre station.

**Note :** *Si cela se produit pendant la lecture d'un CD ou d'un appareil raccordé à la prise AUX ou, sur certains modèles, lorsque le volume de la radio est réglé sur zéro, l'autoradio se règle automatiquement sur une station diffusant des informations routières si la station précédente n'est plus disponible.*

Si une station ne diffusant pas d'informations routières est sélectionnée ou rappelée au moyen d'une touche de présélection, l'autoradio reste sur cette station, sauf si **TA** est désactivé, puis réactivé.

**Note :** *Si TA est activé et si une présélection est sélectionnée ou si l'autoradio est réglé manuellement sur une station qui n'émet pas d'informations TA, aucune information routière n'est diffusée.*

## Informations routières locales ou à distance

Dans certaines régions, les bulletins d'informations routières RDS ou EON peuvent se révéler trop nombreux. Certains autoradios offrent donc la possibilité de choisir entre les informations routières locales et toutes les informations disponibles.

### 6000CD

1. Appuyer pendant quelques instants sur la touche **MENU** jusqu'à ce que l'affichage change.
2. Appuyer plusieurs fois sur la touche **MENU** jusqu'à ce que TA apparaisse sur l'affichage.

3. Appuyer sur la touche de recherche vers le haut ou vers le bas pour sélectionner les informations routières locales (TA LOCAL) ou distantes (TA DIST).
4. Appuyer sur la touche **MENU** ou autoriser le menu temporiser pour valider la sélection.

**Note :** *TA-L ou TA-D apparaît sur l'affichage.*

### CD Sony

1. Appuyer sur **MENU** et utiliser la touche de navigation vers le haut ou vers le bas pour sélectionner l'affichage TA.
2. Appuyer sur la touche de navigation vers la gauche ou vers la droite pour sélectionner le réglage requis.
3. Appuyer sur la touche **MENU** pour valider la sélection.

## Volume des bulletins d'informations routières

Les bulletins d'informations routières interrompent les diffusions normales à un niveau sonore présélectionné, généralement plus élevé que les volumes d'écoute normaux.

### Pour régler le volume présélectionné

#### 6000CD

1. Appuyer sur la touche **TA** et la maintenir enfoncée.
2. Tourner la commande du volume pour effectuer le réglage requis.

**Note :** *Le niveau sélectionné apparaît sur l'affichage.*

# Fonctionnement de l'autoradio

## CD Sony

1. Appuyer sur la touche **TA** et la maintenir enfoncée.
2. Appuyer sur la touche de navigation vers la gauche ou vers la droite pour effectuer le réglage requis.

**Note :** Le niveau sélectionné apparaît sur l'affichage.

## Pour mettre fin à la diffusion des informations routières

Lorsqu'un bulletin d'informations routières est terminé, l'autoradio revient à un fonctionnement normal. Pour terminer le bulletin prématurément, appuyer sur la touche **TA** pendant sa diffusion.

**Note :** L'appui de la touche **TA** à tout autre moment désactive toutes les informations routières.

## COMMANDE DE RECHERCHE DES STATIONS

### Continuité DAB

**Note :** La continuité DAB est désactivée par défaut.

**Note :** Cette continuité permet d'effectuer des références croisées avec d'autres fréquences correspondantes de la même station (par exemple FM et d'autres ensembles DAB).

**Note :** Le système passe automatiquement à une station correspondante si celle actuellement en écoute devient indisponible, par exemple lorsque le véhicule quitte la zone de couverture.

### Activation/désactivation de la continuité DAB

1. Appuyer sur la touche **MENU**.

2. A l'aide de la touche de navigation vers le haut ou vers le bas, faire défiler le contenu de l'écran jusqu'à ce que DIGITAL RADIO SERVICE LINK s'affiche.
3. A l'aide de la touche de navigation gauche ou droite, sélectionner AUTO ou OFF.
4. Appuyer sur la touche **MENU** ou sur la touche située entre les touches de navigation pour valider la sélection.

## Recherche automatique

### 6000CD

Sélectionner une gamme d'ondes et appuyer brièvement sur la touche de recherche vers le haut ou vers le bas. L'autoradio s'arrête sur la première station qu'il trouve dans la direction que vous avez choisie.

### CD Sony

Sélectionner une gamme d'ondes et appuyer brièvement sur la touche de navigation vers le haut ou vers le bas. L'autoradio s'arrête sur la première station qu'il trouve dans la direction que vous avez choisie.

## Recherche manuelle

### 6000CD

1. Sélectionner une gamme d'ondes et appuyer sur la touche **MENU** jusqu'à ce que MAN apparaisse sur l'affichage.
2. Appuyer sur la touche de recherche vers le haut ou vers le bas pour parcourir la gamme d'ondes vers le haut ou vers le bas par petits incréments, ou appuyer pendant quelques instants pour progresser rapidement jusqu'à ce que ce la station souhaitée soit trouvée.

# Fonctionnement de l'autoradio

---

## CD Sony

Sélectionner une gamme d'ondes et appuyer brièvement sur la touche de navigation vers le haut ou vers le bas afin d'explorer la gamme d'ondes vers le haut ou vers le bas par petits incréments. L'affichage indique la fréquence sélectionnée.

## DAB Sony

**Note :** *Un groupe de stations constitue un ensemble.*

Appuyer brièvement sur la touche de navigation haut ou bas pour parcourir les ensembles vers le haut ou le bas.

## Réglage par balayage

La fonction de balayage (**SCAN**) permet d'écouter 10 secondes de chaque station détectée.

## 6000CD

1. Appuyer plusieurs fois sur la touche **MENU** jusqu'à ce que **SCAN** apparaisse sur l'affichage.
2. Appuyer sur les touches de recherche vers le haut ou vers le bas pour balayer vers le haut ou vers le bas la gamme d'ondes sélectionnée.
3. Selon l'autoradio, appuyer sur la touche de recherche vers le haut ou vers le bas ou sur la touche **MENU** pour poursuivre l'écoute d'une station.

## Sony et DAB Sony

1. Appuyer sur la touche **SCAN**. **SCAN** clignote ou **SCANNING** apparaît sur l'affichage.
2. Appuyer sur la touche de navigation gauche ou droite pour balayer une gamme d'ondes.
3. Appuyez de nouveau sur **SCAN** pour continuer d'écouter une station.

# Menus de l'autoradio

## COMMANDE AUTOMATIQUE DE VOLUME

Si disponible, la régulation automatique du volume (AVC) règle le volume afin de compenser les bruits du moteur, aérodynamiques et de roulement.

### Tous sauf Sony et DAB Sony

1. Appuyer plusieurs fois sur la touche **MENU** jusqu'à ce que AVC apparaisse sur l'affichage.
2. Utiliser la touche de recherche vers le haut ou vers le bas pour ajuster le réglage AVC.
3. Appuyer sur la touche **MENU** ou autoriser le système à temporiser pour valider la sélection.

### Sony et DAB Sony

1. Appuyer brièvement sur la touche **MENU**.
2. A l'aide de la touche de navigation haut ou bas, sélectionner AVC.
3. Appuyer sur la touche **MENU** ou autoriser le système à temporiser pour valider la sélection.

## TRAITEMENT DU SIGNAL NUMÉRIQUE (DSP)

### Occupation DSP

Cette fonction tient compte des différences de distance entre les divers haut-parleurs du véhicule et chaque siège. Sélectionnez la position assise pour laquelle l'audio doit être correctement optimisé.

### Egaliseur DSP

Sélectionnez la catégorie de musique la mieux adaptée à votre préférence d'écoute. La sortie audio se modifiera pour valoriser le style de musique particulier choisi.

### Modification des paramètres DSP

1. Appuyer une fois sur la touche **DSP** pour l'occupation et deux fois pour l'égaliseur. Pour l'emplacement des repères : Voir **Présentation de l'autoradio** (page 292).
2. Utilisez les touches de navigation vers le haut et vers le bas pour sélectionner le réglage souhaité.
3. Appuyer sur la touche située entre les touches de navigation pour valider la sélection.

## RÉDUCTION DE DISTORSION AUDIO (CLIP)

La fonction CLIP, lorsqu'elle est présente, détecte automatiquement la distorsion sonore et réduit le volume jusqu'à ce que la distorsion disparaisse. Ceci signifie que le niveau sonore peut rester inchangé même si les chiffres indiqués sur l'écran d'affichage sont modifiés lorsque vous augmentez le volume manuellement.

### Tous sauf Sony et DAB Sony

1. Appuyer pendant quelques instants sur la touche **MENU** jusqu'à ce que l'affichage change.
2. Appuyer plusieurs fois sur la touche **MENU** jusqu'à ce que CLIP apparaisse sur l'affichage.

# Menus de l'autoradio

3. A l'aide de la touche de recherche vers le haut ou vers le bas, activer ou désactiver la fonction.
4. Appuyer sur la touche **MENU** ou autoriser le système à temporiser pour valider la sélection.

## Sony et DAB Sony

1. Appuyer brièvement sur la touche **MENU**.
2. A l'aide de la touche de navigation haut ou bas, sélectionner CLIP.
3. Appuyer sur la touche **MENU** ou autoriser le système à temporiser pour valider la sélection.

## FRÉQUENCES DE SUBSTITUTION

De nombreuses stations diffusées sur la bande FM ont un code d'identification de programme (PI) qui peut être décodé par les autoradios.

Si la fonction AF (réglage des fréquences alternatives) de votre autoradio est activée et que vous passez d'une zone de diffusion à une autre, cette fonction recherche et se cale sur un éventuel signal plus intense de la station.

Cependant, dans certaines conditions, le réglage sur une fréquence de remplacement peut interrompre momentanément la réception.

Une fois la fonction sélectionnée, le système évalue en permanence la force du signal ; si un meilleur signal est disponible, le système le sélectionne. L'autoradio se met en sourdine pendant qu'il passe en revue une liste des fréquences alternatives et, le cas échéant, il explore de nouveau la bande d'ondes sélectionnée à la recherche d'une fréquence alternative appropriée.

Lorsqu'il en trouve une, il rétablit la réception audio. S'il n'en trouve aucune, l'autoradio revient à la fréquence initialement mémorisée. Sur certains appareils, NOT FOUND apparaît sur l'affichage.

AF-MAN étant sélectionné, l'appareil se comporte comme si AF-AUTO ou AF-ON était sélectionné, mais il ne recherche qu'une fréquence alternative lorsqu'il y est invité par l'appui d'une touche de pré-réglage.

AF-OFF étant sélectionné, la fréquence initialement mémorisée demeure sélectionnée. Dans ce mode, AF-OFF apparaît à chaque mise sous tension de l'appareil.

## Tous sauf Sony et DAB Sony

1. Appuyer pendant quelques instants sur la touche **MENU** jusqu'à ce que l'affichage change.
2. Appuyer plusieurs fois sur la touche **MENU** jusqu'à ce que AF apparaisse sur l'affichage.
3. A l'aide de la touche de recherche vers le haut ou vers le bas, sélectionner le réglage souhaité.
4. Appuyer sur la touche **MENU** ou autoriser le système à temporiser pour valider la sélection.

## Sony et DAB Sony

1. Appuyer brièvement sur la touche **MENU**.
2. A l'aide de la touche de navigation gauche ou droite, sélectionner le réglage requis.
3. Appuyer sur la touche **MENU** pour valider la sélection.

# Menus de l'autoradio

## MODE RÉGIONAL

Le mode régional (REG) détermine le comportement de commutation AF entre les réseaux liés régionalement d'un diffuseur parent. Un diffuseur peut utiliser un réseau assez étendu couvrant une grande partie du pays. A différents moments de la journée, ce grand réseau peut être scindé en plusieurs réseaux régionaux plus petits, généralement centrés sur des villes importantes. Lorsque le réseau n'est pas scindé en versions régionales, le réseau entier a la même programmation.

Mode régional ACTIVE : Ceci empêche les commutations AF aléatoires lorsque des réseaux régionaux voisins n'ont pas la même programmation.

Mode régional OFF (désactivé) : Ceci procure une zone de couverture plus étendue si des réseaux régionaux voisins ont la même programmation mais peut provoquer des commutations AF 'aléatoires' si ce n'est pas le cas.

### Tous sauf Sony et DAB Sony

1. Appuyer pendant quelques instants sur la touche **MENU** jusqu'à ce que l'affichage change.
2. Appuyer plusieurs fois sur la touche **MENU** jusqu'à ce que REG apparaisse sur l'affichage.
3. A l'aide de la touche de recherche vers le haut ou vers le bas, activer ou désactiver la fonction.
4. Appuyer sur la touche **MENU** ou autoriser le système à temporiser pour valider la sélection.

### Sony et DAB Sony

1. Appuyer brièvement sur la touche **MENU**.
2. A l'aide de la touche de navigation haut ou bas, sélectionner REGIONAL.
3. Appuyer sur la touche **MENU** ou autoriser le système à temporiser pour valider la sélection.

## DIFFUSIONS DE NOUVELLES

Certains autoradios interrompent la réception normale pour diffuser des bulletins d'information de stations de la bande FM ou de stations à lien RDS et EON, de façon identique aux informations routières.

Pendant les bulletins d'informations, l'affichage indique successivement le nom de la station et NEWS. Les bulletins d'informations sont diffusés au même niveau de volume présélectionné que les bulletins d'informations routières.

### Tous sauf Sony et DAB Sony

1. Appuyer sur la touche **MENU** et maintenez-la enfoncée jusqu'à ce que NEWS apparaisse sur l'affichage.
2. A l'aide de la touche de recherche vers le haut ou vers le bas, activer ou désactiver la fonction.
3. Appuyer sur la touche **MENU** pour valider la sélection.

### Sony et DAB Sony

1. Appuyer sur la touche **MENU**.
2. A l'aide de la touche de navigation vers le haut ou vers le bas, faire défiler le contenu de l'affichage jusqu'à ce que NEWS s'affiche.
3. Appuyer sur la touche située entre les touches de navigation pour opérer la sélection.

## Menus de l'autoradio

---

4. A l'aide de la touche de navigation vers la gauche ou vers la droite, activer ou désactiver la fonction.
5. Appuyer sur la touche **MENU** ou sur la touche située entre les touches de navigation pour valider la sélection.

# Lecteur de disque compact

---

## CHARGEMENT DES DISQUES COMPACTS

### 6000CD, Sony et DAB Sony

Toujours vérifier que l'ouverture du CD est vide avant d'insérer un CD.

Insérer un CD, étiquette vers le haut, dans l'autoradio.

**LOADING**, **READING CD** et **AUDIO CD** ou **MP3 CD** apparaît sur l'affichage et la lecture démarre automatiquement.

## SÉLECTION D'UNE PLAGES MUSICALE

### Tous sauf Sony et DAB Sony



1. Appuyer une fois sur la touche **SEEK UP** pour passer à la plage suivante ou appuyer plusieurs fois sur cette touche pour passer aux plages ultérieures.
2. Appuyer sur la touche **SEEK DOWN** pour réécouter la plage en cours. Si vous appuyez dans les deux secondes qui suivent le début d'une plage, la plage précédente est sélectionnée.
3. Appuyer plusieurs fois sur la touche **SEEK DOWN** pour sélectionner l'une des plages précédentes.

### Sony et DAB Sony

1. Appuyer une fois sur la touche de navigation vers le haut pour passer à la plage suivante ou appuyer plusieurs fois sur cette touche pour passer aux plages ultérieures.
2. Appuyer une fois sur la touche de navigation vers le bas pour revenir au début de la plage en cours. Si vous appuyez dans les deux secondes qui suivent le début d'une plage, la plage précédente est sélectionnée.
3. Appuyer plusieurs fois sur la touche de navigation vers le bas pour sélectionner des plages précédentes.

## CHARGEMENT DU CHANGEUR DE CD

### ATTENTION

-  Ne pas insérer plusieurs disques dans une fente.
-  Maintenir la porte fermée lorsque le magasin est en place.

**Note :** *L'appareil accepte uniquement des CD conventionnels.*

Pour l'emplacement des repères : Voir **Chargeur de CD** (page 153).

# Lecteur de disque compact

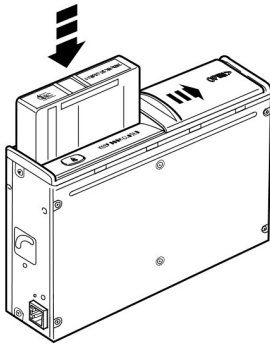

1. Ouvrir la porte.
2. Appuyez sur le bouton.
3. Retirez le magasin.
4. Insérer un disque, étiquette vers le haut, dans chaque fente. Un déclic confirme le bon chargement.
5. Installer le magasin dans le sens indiqué par la flèche présente sur celui-ci. Un déclic confirme le bon chargement.
6. Fermer la porte.

## RETRAIT DU CHANGEUR DE CD

### ATTENTION

 Maintenir la porte fermée lorsque le magasin est en place.

1. Ouvrir la porte.
2. Appuyez sur le bouton.
3. Retirez le magasin.
4. Sortez le magasin au moyen du levier situé sur le côté.
5. Retirez le CD et fermez le plateau.
6. Répéter les étapes quatre et cinq pour retirer les CD restants.

7. Installer le magasin dans le sens indiqué par la flèche présente sur celui-ci. Un déclic confirme le bon chargement.
8. Fermer la porte.

## LECTURE DE DISQUE COMPACT

**Note :** Pendant la lecture, l'affichage indique le disque, la plage et le temps écoulé depuis le début de la plage.

**Note :** Si plusieurs CD sont chargés successivement sur un autoradio avec changeur CD, la lecture commence par le dernier CD qui a été chargé.

Pendant l'écoute de la radio, appuyer une fois sur la touche **CD/AUX** pour démarrer la lecture du CD.

La lecture commence de suite après le chargement du CD.

### Lecture du changeur de CD

Appuyer deux fois sur la touche **CD/AUX** pour démarrer la lecture du CD.

**Note :** Si la touche **CD/AUX** est enfoncée alors qu'aucun disque n'est chargé, NO CDS apparaît sur l'affichage.

## AVANCE/RETOUR RAPIDE

### Tous sauf Sony et DAB Sony

Appuyer sur la touche de recherche vers le haut ou vers le bas et la maintenir enfoncée pour effectuer une recherche en avant ou en arrière parmi les plages du disque.

# Lecteur de disque compact

## Sony et DAB Sony

Appuyer sur la touche de navigation vers la gauche ou vers la droite et la maintenir enfoncée pour rechercher en avant ou en arrière parmi les plages du disque.

## LECTURE ALÉATOIRE

La lecture aléatoire permet la lecture de toutes les plages d'un CD dans un ordre quelconque.

### 6000CD

**Note :** Lorsque SHUFF CD est sélectionné, seules les plages du CD en cours sont lues dans un ordre aléatoire. Lorsque SHUF ALL est sélectionné, les plages de tous les CD sont lues dans un ordre aléatoire.

1. Appuyer plusieurs fois sur la touche **MENU** jusqu'à ce que SHUF apparaisse sur l'affichage.
2. A l'aide de la touche de recherche vers le haut ou vers le bas, faire défiler le contenu de l'affichage jusqu'à ce que SHUF ALL ou SHUFF CD apparaisse.
3. A l'aide de la touche de recherche vers le haut ou vers le bas, sélectionner la prochaine plage de façon aléatoire, le cas échéant.

**Note :** Lorsque cette fonction est activée, SHUFFLE apparaît sur l'affichage chaque fois qu'une nouvelle plage est sélectionnée.

## CD Sony et CD DAB Sony

1. Appuyer sur la touche **MENU**.
2. A l'aide de la touche de navigation vers le haut ou vers le bas, faire défiler le contenu de l'affichage jusqu'à ce que SHUFFLE s'affiche.
3. Utiliser la touche de navigation vers la gauche ou vers la droite pour activer ou désactiver la fonction.

**Note :** Lors de la lecture d'un CD MP3, vous avez la possibilité de procéder à la lecture aléatoire (SHUFF CD) de l'intégralité du CD ou à la lecture aléatoire (SHUF ALL) de toutes les plages du dossier, dans un ordre quelconque.

## COMPRESSION DES PLAGES D'UN DISQUE COMPACT

Lorsque cette fonction est activée, les passages musicaux les plus silencieux sont rehaussés et les passages les plus bruyants sont atténués pour minimiser la fréquence des réglages du volume.

## Tous sauf Sony et DAB Sony

1. Appuyer plusieurs fois sur la touche **MENU** jusqu'à ce que COMP apparaisse sur l'affichage.
2. A l'aide de la touche de recherche vers le haut ou vers le bas, activer ou désactiver la fonction.
3. Appuyer sur la touche **MENU** pour valider la sélection.

## Sony et DAB Sony

1. Appuyer sur la touche **MENU**.
2. A l'aide de la touche de navigation vers le haut ou vers le bas, faire défiler le contenu de l'affichage jusqu'à ce que COMP s'affiche.
3. Appuyer sur la touche située entre les touches de navigation pour opérer la sélection.
4. A l'aide de la touche de navigation vers la gauche ou vers la droite, activer ou désactiver la fonction.
5. Appuyer sur la touche **MENU** ou sur la touche située entre les touches de navigation pour valider la sélection.

# Lecteur de disque compact

## BALAYAGE DES PLAGES D'UN DISQUE COMPACT

La fonction SCAN permet d'écouter les 10 premières secondes de chaque plage.

### 6000CD

**Note :** Lorsque cette fonction est sélectionnée, **SCAN** s'affiche brièvement au début de chaque plage.

1. Appuyer plusieurs fois sur la touche **MENU** jusqu'à ce que **SCAN** apparaisse sur l'affichage.
2. A l'aide de la touche de recherche vers le haut ou vers le bas, sélectionner **SCAN CD** ou **SCAN ALL**.
3. Appuyer de nouveau sur la touche recherche vers le haut ou vers le bas pour poursuivre l'écoute d'une plage.

### Sony et DAB Sony

**Note :** Il existe plusieurs modes de balayage selon le type de CD en cours de lecture.

1. Appuyer une fois sur la touche **SCAN** pour balayer chaque plage d'un CD audio ou les 10 premières secondes de chaque plage contenue dans chacun des dossiers d'un CD MP3.
2. Appuyer de nouveau sur la touche **SCAN** pour sélectionner **SCAN OFF** (CD audio) ou, dans le cas d'un CD MP3, pour balayer toutes les pages à l'intérieur d'un dossier.

## EJECTION DES DISQUES COMPACTS

**Note :** La réception de la radio est automatiquement rétablie une fois que la touche **EJECT** a été enfoncée.

**Note :** Si la touche **EJECT** est enfoncée par erreur, appuyer de nouveau dessus pour annuler.

**Note :** Si le CD n'est pas retiré, il est rechargé dans l'autoradio.

### 6000CD

Appuyer à n'importe quel moment sur la touche **EJECT** et retirer le CD.

### CD Sony

**Note :** Si aucun CD n'est chargé lors de l'appui de la touche **EJECT**, **NOCD** apparaît sur l'affichage.

Appuyer à n'importe quel moment sur la touche **EJECT** et retirer le CD. **EJECTING** et **PLEASE REMOVE** apparaissent sur l'affichage.

## RÉPÉTITION DES PLAGES DU DISQUE COMPACT

### 6000CD

1. Appuyer plusieurs fois sur la touche **MENU** jusqu'à ce que **REPEAT** apparaisse sur l'affichage.
2. A l'aide de la touche **SEEK UP** ou **SEEK DOWN**, choisir entre **OFF** et **TRK**.

### Sony et DAB Sony

1. Appuyer sur la touche **MENU**.
2. à l'aide de la touche de navigation haut ou bas, faire défiler le contenu de l'affichage jusqu'à ce que **REPEAT** apparaisse.
3. A l'aide de la touche de navigation vers la gauche ou vers la droite, sélectionner **REPEAT TRACK** ou **REPEAT OFF**.
4. Appuyer sur la touche **MENU** pour valider la sélection.

# Lecteur de disque compact

**Note :** Pendant la lecture d'un CD MP3, les options de lecture sont **REPEAT TRACK**, **REP FOLDER** et **REPEAT OFF**.

## LECTURE DE FICHIERS MP3

**Note :** Il est possible que le lecteur de CD ne puisse pas lire certains fichiers audio protégés contre la copie.

Le lecteur de CD prend également en charge les fichiers audio aux formats MP3 et WMA.

Lorsqu'un CD contenant des plages audio est inséré dans le lecteur de CD, l'arborescence du disque est automatiquement lue. Quelques instants peuvent s'écouler avant que la lecture commence. Cela dépend de la qualité du disque.

Les plages MP3 peuvent être enregistrées de diverses manières sur le CD. Elles peuvent toutes être placées dans le répertoire racine, comme sur un CD audio classique, ou être situées dans des dossiers pouvant représenter, par exemple un album, un artiste ou un genre musical.

## 6000CD

Appuyer sur la touche **FOLDER UP** pour sélectionner le dossier de musiques suivant dans le lecteur MP3.

Appuyer sur la touche **FOLDER DOWN** pour sélectionner le dossier de musiques précédent dans le lecteur MP3.

## Sony et DAB Sony

Utiliser les touches de navigation vers le haut ou vers le bas pour sélectionner le dossier de musiques précédent ou le dossier suivant du lecteur MP3.

## Lecture d'un disque Multi session

La séquence de lecture de CD à dossiers multiples commence normalement par les plages dans le premier dossier, suivie des plages se trouvant dans les autres dossiers emboîtés dans le premier dossier, puis le deuxième dossier, et ainsi de suite. Par exemple, si le dossier 1 contient les dossiers 1a et 1b et que le dossier 2 contient le dossier 2a, la séquence de lecture est 1, 1a, 1b, 2, 2a.

Quand un fichier a été lu, la lecture des autres fichiers du même répertoire se poursuit. Le changement de répertoire survient automatiquement une fois que tous les fichiers du répertoire en cours ont été lus.

## OPTIONS D'AFFICHAGE MP3

Lors de la lecture d'un disque MP3, il est possible d'afficher certaines informations codées dans chaque plage. Ces informations sont normalement les suivantes :

- Le nom du fichier
- Le nom du dossier
- Les informations ID3 qui peuvent être l'album ou le nom de l'artiste.

L'autoradio affiche normalement le nom de fichier en cours de lecture. Pour sélectionner une ou plusieurs informations, appuyer plusieurs fois sur la touche **INFO** jusqu'à ce que l'information souhaitée apparaisse sur l'affichage.

**Note :** Si les informations ID3 sélectionnées ne sont pas disponibles, **NO MP3 TAG** apparaît sur l'affichage.

# Lecteur de disque compact

---

## Options d'affichage du texte de CD

Lorsqu'un disque audio associé à du texte CD est en cours de lecture, quelques informations codées dans chaque plage peuvent être affichées. Ces informations sont normalement les suivantes :

- Le nom du disque
- Le nom de l'artiste
- Le nom de la plage.

**Note :** *Ces options d'affichage se sélectionnent de la même manière que les affichages MP3. **NO DISC NAME** or **NO TRACK NAME** will be shown in the display if no information has been encoded.*

## ARRÊT DE LA LECTURE DE DISQUE COMPACT

Appuyer sur la touche **RADIO**.

**Note :** *Le CD n'est pas éjecté ; le disque effectue simplement une pause au point où la réception radio a été rétablie.*

Pour reprendre la lecture du CD, appuyer de nouveau sur la touche **CD/AUX**.

## Prise d'entrée auxiliaire (AUX IN)

---

**Note :** *Pour obtenir des performances optimales lors de l'utilisation de tout appareil auxiliaire, réglez le volume de l'appareil sur élevé. Ceci permet de réduire les interférences audio lors du chargement de l'appareil via la prise d'alimentation du véhicule.*

Si le véhicule est équipé d'une prise d'entrée Auxiliaire (AUX IN), cette dernière permet à tout appareil auxiliaire, tel qu'un lecteur MP3, d'être relié au système audio du véhicule. Le son peut être émis par les haut-parleurs du véhicule.

Le branchement d'un appareil auxiliaire se fait via la prise AUX IN à l'aide d'un connecteur jack d'écoute classique de 3,5 mm.

Sélectionner l'entrée auxiliaire au moyen de la touche **CD/AUX**. Le son est alors reproduit par les enceintes du véhicule. AUX apparaît sur l'affichage. Le réglage du volume, des aigus et des graves de l'autoradio se fait normalement.

Les touches de l'autoradio permettent aussi de rétablir la lecture à partir de celui-ci, même si l'appareil auxiliaire demeure branché.

## Dépistage des pannes audio

Affichage de l'autoradio	Rectification
ERREUR CD CONTRÔLER CD ERREUR CDC	Message d'erreur générale en cas de défaillance du CD, par exemple lorsqu'il ne peut pas être lu ou qu'un CD de données a été inséré. Peut aussi indiquer une défaillance de l'autoradio. S'assurer que le disque est correctement chargé et qu'il est propre, puis le recharger ou le remplacer par un CD de musique connu. Voir <b>Ejection des disques compacts</b> (page 312). Voir <b>Chargement des disques compacts</b> (page 309). Si l'erreur persiste. Contacter le concessionnaire Ford le plus proche.
PAS DE CD PAS DE CD PAS DE CD #	Message indiquant que l'autoradio ou le changeur de CD est vide. Insérer un CD. Voir <b>Chargement des disques compacts</b> (page 309).
TEMP HAUTE TEMP LECTEUR CD ÉLEVÉE	La température ambiante est trop élevée - le lecteur ne fonctionnera pas tant qu'il n'aura pas refroidi.
FENTE PLEINE	Message indiquant qu'un CD est déjà chargé dans la fente. Ejecter le CD de la fente sélectionnée avant d'en charger un autre ou sélectionner un autre emplacement de la fente. Voir <b>Chargement des disques compacts</b> (page 309).
CDC PLEIN	Message indiquant que l'autoradio est plein. Voir <b>Ejection des disques compacts</b> (page 312).
CD DE DONNEES	Un CD incompatible a été inséré, notamment un CD qui n'est pas un CD audio. Voir <b>Ejection des disques compacts</b> (page 312).
CODE ----	Message invitant à introduire le code clé. Voir <b>Entrée d'un code antivol</b> (page 295).
WAIT	Message demandant de patienter jusqu'à ce qu'une nouvelle tentative de saisie du code clé soit possible. Voir <b>Code antivol incorrect</b> (page 295).
TRIES	Message indiquant le nombre de tentatives de saisie erronées. Voir <b>Code antivol incorrect</b> (page 295).

## Dépistage des pannes audio

---

Affichage de l'autoradio	Rectification
VERROUILLE	Message signalant que le système de sécurité de l'autoradio a verrouillé l'appareil après plusieurs tentatives infructueuses de saisie du code clé. Contacter le concessionnaire Ford le plus proche.
CODE ANTIVOL.... ENTER KEYCODE....	Message invitant à introduire le code clé. Voir <b>Entrée d'un code antivol</b> (page 295).
INCORRECT	Message signalant que le code clé saisi est incorrect. Voir <b>Code antivol incorrect</b> (page 295).

# Téléphone

## GÉNÉRALITÉS

### ATTENTION

 L'utilisation du système lorsque le moteur est arrêté vide la batterie.

Cette section présente les fonctions et caractéristiques du système mains libres de téléphone mobile Bluetooth.

La partie téléphone mobile Bluetooth du système assure l'interaction avec le système audio ou le système d'aide à la navigation et votre téléphone mobile. Elle vous permet d'utiliser le système audio ou d'aide à la navigation afin de passer et recevoir des appels sans avoir à tenir votre téléphone mobile.

## Compatibilité des téléphones

### ATTENTION

 Comme aucun accord commun n'existe, les fabricants de téléphones mobiles peuvent instaurer une variété de profils dans leurs dispositifs Bluetooth. Il est possible que pour cette raison une incompatibilité se produise entre le téléphone et le système mains libres, ce qui peut dans certains cas détériorer considérablement la performance du système. Pour éviter cette situation, utiliser uniquement les téléphones recommandés.

Veillez visiter le site [www.ford-mobile-connectivity.com](http://www.ford-mobile-connectivity.com) pour de plus amples informations.

## CONFIGURATION BLUETOOTH

Avant de pouvoir utiliser votre téléphone avec votre véhicule, il doit être connecté par liaison bonding au système de téléphone du véhicule.

## Gestion des téléphones

Il est possible de connecter jusqu'à six appareils Bluetooth par liaison bonding au système du véhicule.

**Note :** *Si un appel est en cours au moment où le téléphone utilisé est sélectionné pour être le nouveau téléphone actif, l'appel est transmis au système audio du véhicule.*

**Note :** *Même lorsqu'il est connecté au système de la voiture, votre téléphone peut encore être utilisé de la manière habituelle.*

## Conditions requises pour une connexion Bluetooth

Pour effectuer une connexion Bluetooth avec un téléphone, les conditions suivantes doivent être remplies.

1. La fonction Bluetooth doit être activée sur le téléphone et sur le système audio. Veillez à ce que l'option menu Bluetooth sur l'écran du système audio soit réglée sur **ON**. Pour obtenir des informations sur les réglages du téléphone, reportez-vous au Guide d'utilisation de votre téléphone.
2. Dans le menu Bluetooth de votre téléphone, recherchez **Ford Audio** puis sélectionner-le.
3. Saisir le code indiqué à l'écran du véhicule à l'aide du clavier du téléphone. Si aucun code n'est indiqué à l'écran, saisir le numéro PIN 0000 Bluetooth sur le clavier du téléphone. Maintenant, saisir le numéro PIN Bluetooth qui apparaît à l'écran du véhicule.
4. Si votre téléphone mobile vous demande d'autoriser la connexion automatique, sélectionner **OUI**.

**Note :** *Si le système audio est éteint pendant un appel téléphonique, ce dernier est coupé. La coupure du contact du véhicule n'affecte pas l'appel téléphonique en cours.*

# Téléphone

## CONFIGURATION DE TÉLÉPHONE

### Répertoire

Après le démarrage, l'accès à la liste du répertoire peut être retardé de quelques minutes en fonction de sa taille.

### Catégories de répertoire

Selon l'entrée de votre répertoire, il est possible d'afficher différentes catégories sur l'écran du système audio.

Par exemple :

M	Mobile
O	Bureau
H	Domicile
F	Fax

**Note :** Les entrées peuvent être affichées sans annexe de catégorie.

La catégorie peut également être indiquée sous forme d'une icône :



Téléphone



Mobile



Domicile



Bureau



Fax

### Pour rendre actif un téléphone

Lors de la première utilisation du système, aucun téléphone n'est connecté au système.

### Téléphone Bluetooth

Après avoir connecté un téléphone Bluetooth au système par liaison bonding, il devient le téléphone actif. Pour plus d'informations, se reporter au menu du téléphone.

Sélectionnez le téléphone dans le menu téléphone actif.

Lorsque le contact est de nouveau établi ou que le système audio ou celui d'aide à la navigation est de nouveau allumé, le dernier téléphone actif est détecté par le système.

**Note :** Dans certains cas, la connexion Bluetooth doit également être confirmée sur le téléphone.

### Connexion par liaison bonding d'un autre téléphone Bluetooth

Connectez un nouveau téléphone Bluetooth par liaison bonding de la manière décrite dans les conditions requises pour une connexion Bluetooth.

Il est possible d'accéder aux téléphones enregistrés dans le système grâce à la liste téléphonique du système audio.

**Note :** Il est possible de connecter jusqu'à six appareils par liaison bonding. Si six appareils Bluetooth sont déjà connectés par liaison bonding, un appareil supplémentaire ne peut être connecté que si la connexion de l'un des six premiers est supprimée.

# Téléphone

## COMMANDES DE TÉLÉPHONE

### Télécommande

#### Touches voix, d'acceptation et de rejet

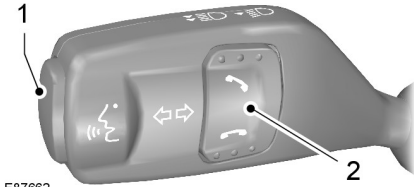

E87662

- 1 Touche voix
- 2 Touche d'acceptation et de rejet

La touche VOICE sert à activer ou désactiver la commande vocale.

Dans les véhicules munis d'une touche d'acceptation et de rejet, il est possible d'accepter et de rejeter les appels téléphoniques en appuyant sur la touche appropriée.

**Note :** Certains systèmes audio présentent les touches d'acceptation et de rejet sur la façade avant. Celles-ci fonctionnent de la même façon.

## UTILISATION DU TÉLÉPHONE - VÉHICULES SANS: SYSTÈME D'AIDE À LA NAVIGATION

Ce chapitre décrit les fonctions téléphone du système audio.

**Note :** Reportez-vous au guide du système audio pour les détails des commandes.

Un téléphone actif doit être présent.

Même lorsqu'il est connecté au système audio, votre téléphone peut être utilisé de la manière habituelle.

**Note :** Il est possible de quitter le menu du téléphone en appuyant sur une touche de source **CD**, **AM/FM** ou **AUX**.

### Pour passer un appel

#### Composer un numéro au moyen de la commande vocale

Il est possible de composer des numéros de téléphone au moyen de la commande vocale. Voir **Commandes de téléphone** (page 337).

#### Composer un numéro en utilisant le répertoire

Il vous est possible d'accéder au répertoire via Bluetooth. Les contacts s'affichent sur l'écran du système.

1. Appuyer sur **PHONE** ou sur la touche d'acceptation d'appel.
2. Appuyer sur la touche **MENU**.
3. Continuer d'appuyer sur la touche **MENU** tant que **PHONEBOOK** n'apparaît pas.
4. Appuyez sur les touches de recherche pour sélectionner le numéro de téléphone de votre choix.

**Note :** Appuyez de manière continue sur la touche de recherche pour passer à la lettre suivante de l'alphabet.

5. Appuyer sur **PHONE** ou sur la touche d'acceptation d'appel pour composer le numéro de téléphone choisi.

#### Composer un numéro en utilisant le répertoire - Système audio Sony

Il vous est possible d'accéder au répertoire via Bluetooth. Les contacts s'affichent sur l'écran du système.

1. Appuyez sur la touche **PHONE**.
2. Maintenez la touche seek enfoncée jusqu'à ce que le répertoire s'affiche.

# Téléphone

- Appuyez sur les touches flèche vers le haut/bas pour sélectionner le numéro de téléphone de votre choix.

**Note :** *Maintenez les touches flèche vers le haut/bas enfoncées pour passer à la lettre suivante de l'alphabet.*

- Appuyez sur **PHONE** ou sur la touche d'acceptation d'appel pour composer le numéro de téléphone choisi.

## Composer un numéro en utilisant le clavier téléphonique

Si votre système audio comporte un clavier téléphonique (touches 0 à 9, \* et #) :

- Appuyez sur la touche d'acceptation d'appel. Appuyez sur la touche **PHONE** si vous possédez un système audio Sony.
- Composez le numéro à l'aide du clavier de téléphone sur le système audio.
- Appuyez sur la touche d'acceptation d'appel.

**Note :** *Si vous entrez un chiffre incorrect lors de la saisie d'un numéro de téléphone, appuyez sur la touche de recherche vers la gauche pour effacer le dernier chiffre. Un enfoncement long efface la ligne complète de chiffres.*

Appuyez de façon continue sur **0** pour entrer un chiffre **+**.

## Pour terminer un appel

Il est possible de terminer les appels en appuyant sur la touche Refuser appel.

Il est également possible de terminer un appel à partir de systèmes audio dépourvus de clavier téléphonique en appuyant sur **PHONE**, **CD**, **AM/FM** ou **ON/OFF**, ou bien sur la touche **MODE** de la télécommande

## Pour recomposer un numéro de téléphone

- Appuyez sur **PHONE** ou sur la touche d'acceptation d'appel.
- Appuyez sur la touche **MENU**.
- Sélectionnez la liste **CALL OUT** ou la liste **CALL IN**. Sur certains systèmes audio, sélectionnez la liste d'appels **MISSÉ, INCOMING** ou **OUTGOING**.

**Note :** *Si le téléphone actif ne fournit aucune liste d'appels sortants, la dernière entrée/le dernier numéro d'appel sortant peut être saisi/composé de nouveau.*

- Appuyez sur la touche de recherche du système audio.
- Appuyez sur **PHONE** ou sur la touche d'acceptation d'appel pour composer le numéro de téléphone choisi.

## Recomposer un numéro - Système audio Sony

- Appuyez sur **PHONE** ou sur la touche d'acceptation d'appel.
- Maintenez la touche seek enfoncée jusqu'à ce que la liste de votre choix s'affiche.

**Note :** *Si le téléphone actif ne fournit aucune liste d'appels sortants, la dernière entrée/le dernier numéro d'appel sortant peut être saisi/composé de nouveau.*

- Appuyez sur les touches flèche vers le haut/bas pour sélectionner le numéro de téléphone de votre choix.
- Appuyez sur **PHONE** ou sur la touche d'acceptation d'appel pour composer le numéro de téléphone.

## Recomposer le dernier numéro composé - Système audio Sony

- Appuyez sur la touche d'acceptation d'appel.

# Téléphone

- Appuyez sur la touche d'acceptation d'appel une deuxième fois pour composer le numéro.

## Pour recevoir un appel entrant

### Pour accepter un appel entrant

Il est possible d'accepter les appels entrants en appuyant soit sur la touche d'acceptation d'appel, la touche **PHONE** ou sur la touche **MODE** de la télécommande.

### Rejet d'un appel téléphonique

Il est possible de refuser les appels entrants en appuyant sur la touche refuser appel.

Il est également possible de refuser un appel à partir de systèmes audio dépourvus de clavier téléphonique en appuyant soit sur **PHONE**, **CD**, **AM/FM** ou **ON/OFF**.

## Recevoir un second appel entrant

**Note :** *La fonction de second appel entrant doit être activée sur votre téléphone.*

Si un appel arrive pendant un appel en cours, une tonalité se fait entendre et vous avez la possibilité de terminer l'appel actif et d'accepter l'appel entrant.

### Pour accepter un second appel entrant

Il est possible d'accepter les seconds appels entrants en appuyant soit sur la touche d'acceptation d'appel, la touche **PHONE** ou sur la touche **MODE** de la télécommande.

### Pour rejeter un second appel entrant

Il est possible de refuser les seconds appels entrants en appuyant sur la touche refuser appel. Il est également possible de refuser un second appel entrant à partir de systèmes dépourvus de clavier téléphonique en appuyant sur la touche **CD**, ou sur la touche **AM/FM**.

### Mise en sourdine du microphone

Lors d'un appel, il est possible de mettre le microphone en sourdine. Pendant la mise en sourdine, le confirmation s'affiche à l'écran.

### Systèmes audio munis d'une touche verte d'acceptation d'appel

Appuyez sur la touche d'acceptation d'appel. Appuyez de nouveau sur la touche pour annuler cette fonction.

### Systèmes audio dépourvus de touche verte d'acceptation d'appel

Appuyez sur la touche de recherche vers le haut ou vers le bas. Appuyez de nouveau sur la touche pour annuler cette fonction.

### Pour changer de téléphone actif

**Note :** *Les téléphones doivent être connectés par liaison bonding au système avant d'être rendus actifs.*

### A l'aide de la touche d'enregistrement de stations

**Note :** *Ce processus s'applique uniquement aux systèmes audio sans clavier de téléphone.*

- Appuyer sur la touche **PHONE** du système audio.
- Appuyez sur le numéro présélectionné voulu (à l'aide des touches de présélection de stations 1 à 6).

# Téléphone

## Utilisation du menu du système audio

**Note :** *Après avoir connecté un téléphone au système par liaison bonding, il devient le téléphone actif.*

1. Appuyer sur **PHONE** ou sur la touche d'acceptation d'appel.
2. Appuyer sur la touche **MENU** du système audio.
3. Sélectionnez l'option **ACTIVE PHONE** sur le système audio.
4. Faites défiler les différents téléphones enregistrés à l'aide des touches de recherche pour afficher les téléphones connectés par liaison bonding.
5. Appuyer sur la touche **MENU** pour sélectionner le téléphone devant être le téléphone actif.

## Pour supprimer un téléphone connecté par liaison bonding

Un téléphone connecté par liaison bonding peut être supprimé à tout moment du système, sauf si un appel est en cours.

1. Appuyer sur **PHONE** ou sur la touche d'acceptation d'appel.
2. Appuyer sur la touche **MENU** du système audio.
3. Sélectionnez l'option **DEBOND** sur le système audio.
4. Faites défiler les différents téléphones à l'aide des touches de recherche et affichez le téléphone connecté par liaison bonding à supprimer.
5. Appuyer sur la touche **MENU** pour sélectionner le téléphone connecté par liaison bonding à supprimer.

## Pour supprimer un téléphone connecté par liaison bonding - Système audio Sony

Un téléphone connecté par liaison bonding peut être supprimé à tout moment du système, sauf si un appel est en cours.

1. Appuyez sur la touche **PHONE**.
2. Appuyez sur les touches flèche vers le haut/bas jusqu'à ce que vous parveniez à l'option **DEBOND**.
3. Faites défiler les différents téléphones à l'aide des touches de recherche et affichez le téléphone connecté par liaison bonding à supprimer.
4. Appuyez sur la touche OK pour supprimer le connexion par liaison bonding.

## UTILISATION DU TÉLÉPHONE - VÉHICULES AVEC: SYSTÈME D'AIDE À LA NAVIGATION

Ce chapitre décrit les fonctions téléphone du système d'aide à la navigation.

**Note :** *Reportez-vous au guide du système d'aide à la navigation pour obtenir des informations relatives aux commandes.*

Un téléphone actif doit être présent.

Même lorsqu'il est connecté au système d'aide à la navigation, votre téléphone peut encore être utilisé de la manière habituelle.

### Pour passer un appel

### Pour composer un numéro de téléphone

Il est possible de composer des numéros de téléphone au moyen de la commande vocale. Voir **Commande vocale** (page 326).

# Téléphone

## Pour terminer un appel

Il est possible de terminer les appels en appuyant soit sur la touche **END**, sur la touche **MODE** du commutateur à distance ou sur la touche **ON/OFF** du système d'aide à la navigation.

## Pour recomposer un numéro de téléphone

1. Appuyer sur la touche **PHONE** du système.
2. Sélectionnez **RECOMPOSEZ**.

## Pour recevoir un appel entrant

### Pour accepter un appel entrant

Il est possible d'accepter les appels entrants en appuyant soit sur la touche d'acceptation d'appel, la touche **MODE** de la télécommande, la touche **PHONE** du système ou en utilisant l'option **ACCEPTER** du menu.

### Rejet d'un appel téléphonique

Il est possible de refuser les appels entrants en appuyant soit sur la touche refuser appel, les touches **CD** ou **AM/FM** du système, ou en utilisant l'option **REFUSER** du menu.

## Recevoir un second appel entrant

**Note :** *La fonction de second appel entrant doit être activée sur votre téléphone.*

Si un appel arrive pendant un appel en cours, une tonalité se fait entendre et vous avez la possibilité de terminer l'appel actif et d'accepter l'appel entrant.

## Pour accepter un second appel entrant

Il est possible d'accepter les seconds appels entrants en appuyant soit sur la touche d'acceptation d'appel, la touche **MODE** de la télécommande, la touche **PHONE** du système ou en utilisant l'option **ACCEPTER** du menu.

**Note :** *Ceci annule l'appel en cours.*

## Pour rejeter un second appel entrant

Il est possible de refuser les seconds appels entrants en appuyant soit sur la touche refuser appel soit sur l'une des touches suivantes du système : **CD**, **AM/FM**.

## Mise en sourdine du microphone

Lors d'un appel, il est possible de mettre le microphone en sourdine. Pendant la mise en sourdine, le confirmation s'affiche à l'écran.

## Systèmes d'aide à la navigation SD

Appuyez sur la touche de mise en sourdine (microphone barré). Appuyez de nouveau sur la touche pour annuler cette fonction.

## Systèmes d'aide à la navigation à CD

Appuyez sur la touche de mise en sourdine du microphone. Appuyez de nouveau sur la touche pour annuler cette fonction.

## Pour changer de téléphone actif

**Note :** *Les téléphones doivent être connectés par liaison bonding au système avant d'être rendus actifs.*

**Note :** *Après avoir connecté un téléphone au système par liaison bonding, il devient le téléphone actif.*

1. Appuyer sur la touche **PHONE** du système.

# Téléphone

---

2. Dans l'option **BT SETTINGS** du menu, sélectionnez le téléphone actif dans la liste.

## **Pour supprimer un téléphone connecté par liaison bonding**

Un téléphone connecté par liaison bonding peut être supprimé à tout moment du système, sauf si un appel est en cours.

1. Appuyer sur la touche **PHONE** du système.
2. Sélectionnez l'option **BT SETTINGS** dans le menu.
3. Sélectionnez l'option **DÉSACTIVER** dans le menu.
4. Sélectionnez le téléphone dans la liste.

# Commande vocale

## PRINCIPES DE FONCTIONNEMENT

### ATTENTION



L'utilisation du système lorsque le moteur est arrêté vide la batterie.

La reconnaissance vocale permet le fonctionnement du système sans devoir détourner votre attention de la route pour modifier les réglages ou recevoir du feedback du système.

Lorsque vous donnez une des instructions définies avec le système actif, le système de reconnaissance vocale convertit votre instruction en signal de commande pour le système. Vos entrées prennent la forme de dialogues ou instructions. Vous êtes guidé dans ces dialogues par des annonces ou des questions.

Veillez vous familiariser avec les fonctions du système avant d'utiliser la reconnaissance vocale.

### Commandes prises en charge

Le système de commande vocale vous permet de commander les fonctions du véhicule suivantes :

- Téléphone Bluetooth
- radio
- Lecteur de CD/chargeur de CD
- appareil externe (USB)
- appareil externe (iPod)
- climatisation automatique
- système d'aide à la navigation - reportez-vous au guide d'utilisation séparé du système d'aide à la navigation).

## Réponse du système

Pendant une séance de commande vocale, le système vous informe par un bip sonore qu'il est prêt à continuer.

N'essayez pas de donner une instruction avant d'avoir entendu le bip. Le système de commande vocale répète chaque instruction prononcée.

Si vous n'êtes pas sûr de savoir comment continuer, dites "AIDE" pour obtenir de l'aide ou "ANNULER" si vous ne voulez pas continuer.

La fonction "AIDE" fournit uniquement un sous-ensemble des commandes vocales disponibles. Des explications détaillées de toutes les commandes vocales possibles figurent sur les pages suivantes.

## Commandes vocales

Toutes les commandes vocales doivent être données d'un ton naturel, comme si vous parliez à un passager ou au téléphone. Votre niveau de voix doit être adapté au niveau de bruit régnant à l'intérieur ou à l'extérieur du véhicule mais vous ne devez pas crier.

## UTILISATION DE LA COMMANDE VOCALE

### Fonctionnement du système

L'ordre et le contenu des commandes vocales sont indiqués dans les listes suivantes. Les tableaux indiquent l'ordre des commandes vocales d'utilisateur et les réponses du système pour chaque fonction disponible.

<> indique un numéro ou une étiquette d'identification en mémoire que l'utilisateur doit indiquer.

# Commande vocale

## Raccourcis

Il existe plusieurs raccourcis de commande vocale, qui vous permettent de piloter certaines fonctions du véhicule sans passer par le menu de commande complet. Ce sont les suivants :

- Téléphone : APPELER NOM, APPELER NUMERO et RAPPELER.
- Téléphone : APPELER NOM, PRENOM à ENDROIT. Par exemple : appeler Fred Bloggs à la maison.
- Lecteur de CD ou changeur de CD : CD et TITRE.
- Climatisation automatique : TEMPERATURE, MODE AUTOMATIQUE, ACTIVER DEGIVRAGE, ACTIVER DESEMBUAGE, DESACTIVER DEGIVRAGE et DESACTIVER DESEMBUAGE.
- Radio : NOM DE LA RADIO.
- Appareil externe (USB, iPod et carte SD) : TITRE.

## Démarrage de la communication avec le système

Avant de pouvoir commencer à parler au système, appuyer tout d'abord sur la touche **VOICE** ou sur la touche **MODE** pour chaque opération et attendre que le système réponde par un bip sonore. Voir (page 326).

Appuyer de nouveau sur la touche pour annuler la séance de commande vocale.

## Etiquette d'identification

La fonctionnalité étiquette d'identification est compatible avec les fonctions téléphone, système audio et aide à la navigation à l'aide de la fonction "ENREGISTRER NOM". Vous pouvez attribuer une étiquette d'identification aux entrées telles que vos stations radio préférées et les numéros de téléphone de vos contacts personnels. Voir **Commandes d'autoradio** (page 327). Voir **Commandes de téléphone** (page 337). Voir **Commandes de système d'aide à la navigation** (page 342).

- Elle permet d'enregistrer jusqu'à 20 étiquettes d'identification par fonction.
- La durée d'enregistrement moyenne pour chaque étiquette d'identification est d'environ 2-3 secondes.

## COMMANDES D'AUTORADIO

### Lecteur de CD

Vous pouvez commander la lecture directement par commande vocale.

### Vue d'ensemble

La vue d'ensemble ci-dessous indique les commandes vocales disponibles. Les listes suivantes donnent de plus amples informations sur le menu complet des commandes dans des cas bien précis.

"LECTEUR CD"
"AIDE"
"DEMARRER LECTURE"
"PLAGE" <sup>b</sup>
"LECTURE ALEATOIRE TOTALE"

# Commande vocale

<b>"LECTEUR CD"</b>
"LECTURE ALEATOIRE DU DOSSIER"**
"ARRETER LA LECTURE ALEATOIRE"
"REPETER DOSSIER"**
"REPETER PLAGE"
"ARRETER REPETITION"

\* Peut être utilisé comme raccourci.

\*\* Disponible uniquement si le CD contient des fichiers de données audio tels que MP3 ou WMA.

## Plage

Vous pouvez choisir une plage directement sur votre CD.

Etapes	L'utilisateur dit	Le système répond
1	"LECTEUR CD"	"LECTEUR CD"
2	"PLAGE" <sup>b</sup>	"NUMÉRO PLAGE S'IL VOUS PLAÎT?"
3	"<un numéro entre 1 et 99>"**	"PLAGE <numéro>"

\* Peut être utilisé comme raccourci.

\*\* De plus, il est possible de parler des nombres de 4 chiffres maximum (par exemple "2", "4", "5" pour la plage 245)

## Lecture aléatoire totale

Pour régler la lecture aléatoire.

Etapes	L'utilisateur dit	Le système répond
1	"LECTEUR CD"	"LECTEUR CD"
2	"LECTURE ALEATOIRE TOTALE"	

# Commande vocale

## Changeur de CD

### Vue d'ensemble

La vue d'ensemble ci-dessous indique les

commandes vocales disponibles. Les listes suivantes donnent de plus amples informations sur le menu complet des commandes dans des cas bien précis.

<b>"CHARGEUR CD"</b>
"AIDE"
"DEMARRER LECTURE"
"CD" <sup>a</sup>
"PLAGE" <sup>b</sup>
"LECTURE ALEATOIRE TOTALE"
"LECTURE ALEATOIRE DU CD"
"LECTURE ALEATOIRE DU DOSSIER" <sup>**</sup>
"ARRETER LA LECTURE ALEATOIRE"
"REPETER CD"
"REPETER DOSSIER" <sup>**</sup>
"REPETER PLAGE"
"ARRETER REPETITION"

\* Peut être utilisé comme raccourci.

\*\* Disponible uniquement si le CD contient des fichiers de données audio tels que MP3 ou WMA.

## Disque

Si vous avez un chargeur de CD, vous pouvez choisir le numéro du disque.

<b>Etapes</b>	<b>L'utilisateur dit</b>	<b>Le système répond</b>
1	"CHARGEUR CD"	"CHARGEUR CD"
2	"CD" <sup>a</sup>	"NUMÉRO CD S'IL VOUS PLAÎT?"
3	"<un numéro entre 1 et 6>"	"CD <numéro>"

\* Peut être utilisé comme raccourci.

# Commande vocale

## Plage

Vous pouvez choisir une plage directement sur votre CD.

Étapes	L'utilisateur dit	Le système répond
1	"CHARGEUR CD"	"CHARGEUR CD"
2	"PLAGE" <sup>b</sup>	"NUMÉRO PLAGE S'IL VOUS PLAÎT?"
3	"<un numéro entre 1 et 99>"**	"PLAGE <numéro>"

\* Peut être utilisé comme raccourci.

\*\* De plus, il est possible de parler des nombres de 4 chiffres maximum (par exemple "2", "4", "5" pour la plage 245)

## Lecture aléatoire du CD

Pour régler la lecture aléatoire dans le contenu du CD.

Étapes	L'utilisateur dit	Le système répond
1	"CHARGEUR CD"	"CHARGEUR CD"
2	"LECTURE ALEATOIRE DU CD"	

## Autoradio

Les commandes vocales de la radio prennent en charge la fonctionnalité de la radio et vous permettent de sélectionner les stations de radio par commande vocale.

## Vue d'ensemble

La vue d'ensemble ci-dessous indique les commandes vocales disponibles. Les listes suivantes donnent de plus amples informations sur le menu complet des commandes.

<b>"RADIO"</b>
"AIDE"
"AM"
"FM"
"NOM DE LA RADIO" <sup>a</sup>
"SUPPRIMER NOM"

# Commande vocale

<b>"RADIO"</b>
"SUPPRIMER RÉPERTOIRE"
"OUVRIR RÉPERTOIRE"
"ENREGISTRER NOM"
"DEMARRER LECTURE"

\* Peut être utilisé comme raccourci.

## Fréquence

Cette fonction vous permet de régler les fréquences de votre radio par commandes vocales.

Étapes	L'utilisateur dit	Le système répond
1	"RADIO"	"RADIO"
2	"AM"	"FREQUENCE AM, S'IL VOUS PLAÎT ?"
	"FM"	"FREQUENCE FM, S'IL VOUS PLAÎT ?"
3	"<fréquence>"	"STATION <fréquence>"

\* La saisie de la fréquence peut s'effectuer de plusieurs façons. Se reporter aux informations ci-dessous afin d'obtenir des exemples concrets.

Bande FM : 87.5 à 108.0 par incréments de 0,1

- "Quatre-vingt-neuf point neuf" (89.9)
- "Quatre-vingt-dix point zéro" (90.0)
- "Cent point cinq" (100.5)
- "Cent un point un" (101.1)
- "Cent huit point zéro" (108.0)

Bande AM/MW : 531 à 1602 par incréments de 9

Bande AM/LW : 153 à 281 par incréments de 1

- "Cinq cent trente et un" (531)
- "Neuf cent" (900)
- "Mille quatre cent quarante" (1440)
- "Mille cinq cent trois" (1503)
- "Mille quatre-vingt" (1080)

## Enregistrer nom

Si vous avez réglé une station de radio, vous pouvez l'enregistrer avec un nom dans le répertoire.

## Commande vocale

Etapes	L'utilisateur dit	Le système répond
1	"RADIO"	"RADIO"
2	"ENREGISTRER NOM"	"ENREGISTRER NOM" "NOM S'IL VOUS PLAÎT?"
3	"<nom>"	"RÉPÉTEZ NOM S'IL VOUS PLAÎT"
4	"<nom>"	"ENREGISTREMENT NOM" "<nom> ENREGISTRÉ"

### Nom de radio

Cette fonction vous permet de rappeler une station de radio enregistrée.

Etapes	L'utilisateur dit	Le système répond
1	"RADIO"	"RADIO"
2	"NOM DE LA RADIO" <sup>a</sup>	"NOM S'IL VOUS PLAÎT?"
3	"<nom>"	"STATION <nom>"

\* Peut être utilisé comme raccourci.

### Supprimer nom

Cette fonction vous permet de supprimer une station de radio enregistrée.

Etapes	L'utilisateur dit	Le système répond
1	"RADIO"	"RADIO"
2	"SUPPRIMER NOM"	"NOM S'IL VOUS PLAÎT?"
3	"<nom>"	"SUPPRIMER <nom>" "CONFIRMER OUI OU NON"
4	"OUI"	"SUPPRIMÉ"
	"NON"	"COMMANDE ANNULÉE"

# Commande vocale

## Ouvrir répertoire

indiquer toutes les stations de radio enregistrées.

Cette fonction permet au système de vous

Etapes	L'utilisateur dit	Le système répond
1	"RADIO"	"RADIO"
2	"OUVRIR RÉPERTOIRE"	"OUVRIR <RÉPERTOIRE>"

## Supprimer répertoire

Cette fonction vous permet de supprimer d'un coup toutes les stations de radio enregistrées.

Etapes	L'utilisateur dit	Le système répond
1	"RADIO"	"RADIO"
2	"SUPPRIMER RÉPERTOIRE"	"SUPPRIMER RÉPERTOIRE" "CONFIRMER OUI OU NON"
3	"OUI"	"RÉPERTOIRE SUPPRIMÉ"
	"NON"	"COMMANDE ANNULÉE"

## Lecture

Cette fonction permet de faire basculer la source audio sur la radio.

Etapes	L'utilisateur dit	Le système répond
1	"RADIO"	"RADIO"
2	"DEMARRER LECTURE"	

## Entrée auxiliaire

Cette fonction permet de faire basculer la source audio sur l'appareil d'entrée auxiliaire branché.

# Commande vocale

Etapes	L'utilisateur dit	Le système répond
1	"APPAREIL EXTERNE"	"APPAREIL EXTERNE"
2	"ENTREE AUDIO"	"ENTREE AUDIO"

## Appareils externes - USB

Ces commandes vocales acceptent la fonctionnalité d'un appareil externe USB qu'il est possible de brancher au système audio.

## Vue d'ensemble

La vue d'ensemble ci-dessous indique les commandes vocales disponibles. Les listes suivantes donnent de plus amples informations sur le menu complet des commandes dans des cas bien précis.

"APPAREIL EXTERNE", "USB"
"AIDE"
"DEMARRER LECTURE"
"PLAGE" <sup>b</sup>
"LISTE D'ECOUTE" <sup>**</sup>
"DOSSIER" <sup>**</sup>
"LECTURE ALEATOIRE TOTALE"
"LECTURE ALEATOIRE DU DOSSIER"
"LECTURE ALEATOIRE DE LA LISTE D'ECOUTE"
"ARRETER LA LECTURE ALEATOIRE"
"REPETER PLAGE"
"REPETER DOSSIER"
"ARRETER REPETITION"

\* Peut être utilisé comme raccourci.

\*\* Il est impératif d'attribuer des noms de fichiers spéciaux aux listes d'écoute et aux dossiers activés par commande vocale. Voir **Généralités** (page 345).

# Commande vocale

## Lecture USB

basculer la source audio sur l'appareil USB branché.

Cette fonction vous permet de faire

Etapes	L'utilisateur dit	Le système répond
1	"APPAREIL EXTERNE"	"APPAREIL EXTERNE"
2	"USB"	"USB"
3	"DEMARRER LECTURE"	

## Plage USB

Vous pouvez choisir une plage directement sur votre appareil USB.

Etapes	L'utilisateur dit	Le système répond
1	"APPAREIL EXTERNE"	"APPAREIL EXTERNE"
2	"USB"	"USB"
3	"PLAGE"	"NUMÉRO PLAGE S'IL VOUS PLAÎT?"
4	"<un numéro entre 1 et 99>"	"PLAGE <numéro>"

\* De plus, il est possible de parler des nombres de 4 chiffres maximum (par exemple "2", "4", "5" pour la plage 245)

## Appareils externes - iPod

Ces commandes vocales acceptent la fonctionnalité d'un iPod qu'il est possible de brancher au système audio.

## Vue d'ensemble

La vue d'ensemble ci-dessous indique les commandes vocales disponibles. Les listes suivantes donnent de plus amples informations sur le menu complet des commandes dans des cas bien précis.

<b>"APPAREIL EXTERNE", "IPOD"</b>
"AIDE"
"DEMARRER LECTURE"
"PLAGE" <sup>b</sup>
"LISTE D'ECOUTE" <sup>**</sup>

## Commande vocale

"APPAREIL EXTERNE", "IPOD"
"LECTURE ALEATOIRE TOTALE"
"LECTURE ALEATOIRE DE LA LISTE D'ECOUTE"
"ARRETER LA LECTURE ALEATOIRE"
"REPETER PLAGE"
"ARRETER REPETITION"

\* Peut être utilisé comme raccourci.

\*\* Il est impératif d'attribuer des noms de fichiers spéciaux aux listes d'écoute activées par commande vocale. Voir **Généralités** (page 345).

### Plage iPod

Vous pouvez choisir une plage figurant sur la liste "tous les titres" directement sur votre iPod.

Etapes	L'utilisateur dit	Le système répond
1	"APPAREIL EXTERNE"	"APPAREIL EXTERNE"
2	"IPOD"	"IPOD"
3	"PLAGE" <sup>b</sup>	"NUMÉRO PLAGE S'IL VOUS PLAÎT?"
4	"<un numéro entre 1 et 99>"**	"PLAGE <numéro>"

\* Peut être utilisé comme raccourci.

\*\* De plus, il est possible de parler des nombres de 5 chiffres maximum (par exemple "5", "2", "4", "5", "3" pour la plage 52453), allant jusqu'à 65535.

### Liste d'écoute iPod

Vous pouvez choisir une liste d'écoute directement sur votre iPod.

# Commande vocale

Étapes	L'utilisateur dit	Le système répond
1	"APPAREIL EXTERNE"	"APPAREIL EXTERNE"
2	"IPOD"	"IPOD"
3	"LISTE D'ECOUTE"	"NUMERO DE LISTE D'ECOUTE S'IL VOUS PLAIT ?"
4	"<un numéro entre 1 et 10>"	"LISTE D'ECOUTE <numéro>"

\* Il est impératif d'attribuer des noms de fichiers spéciaux aux listes d'écoute activées par commande vocale. Voir **Généralités** (page 345).

## COMMANDES DE TÉLÉPHONE

### Téléphone

Votre système de téléphone vous permet de créer un répertoire supplémentaire. Les contacts enregistrés peuvent être appelés par commande vocale. Les numéros de téléphone enregistrés à l'aide de la commande vocale sont enregistrés sur le système du véhicule et non pas dans votre téléphone.

### Vue d'ensemble

La vue d'ensemble ci-dessous indique les commandes vocales disponibles. Les listes suivantes donnent de plus amples informations sur le menu complet des commandes dans des cas bien précis.

<b>"TELEPHONE"</b>
"AIDE"
"NOM DU PORTABLE" <sup>a, b</sup>
"APPELER NUMÉRO" <sup>a</sup>
"APPELER NOM" <sup>a</sup>
"SUPPRIMER NOM"
"SUPPRIMER RÉPERTOIRE"
"OUVRIR RÉPERTOIRE"
"ENREGISTRER NOM"
"RAPPELER" <sup>a</sup>

# Commande vocale

<b>"TELEPHONE"</b>
"ACCEPTER APPELS"
"REFUSER APPELS"

\* Peut être utilisé comme raccourci.

## Fonctions du téléphone

### Appeler numéro

Les numéros de téléphone peuvent être appelés après avoir donné la commande vocale de l'étiquette d'identification.

Etapes	L'utilisateur dit	Le système répond
1	"TELEPHONE"	"TELEPHONE"
2	"APPELER NUMÉRO" <sup>a</sup>	"NUMÉRO S'IL VOUS PLAÎT?"
3	"<numéro de téléphone>"	"<numéro de téléphone> CONTINUER?"
4	"APPELER"	"APPEL EN COURS"
	"CORRECTION"	"<répéter la dernière partie du numéro> CONTINUER?"

\* Peut être utilisé comme raccourci.

### Appeler nom

Les numéros de téléphone peuvent être appelés après avoir donné la commande vocale de l'étiquette d'identification.

Etapes	L'utilisateur dit	Le système répond
1	"TELEPHONE"	"TELEPHONE"
2	"APPELER NOM" <sup>a</sup>	"NOM S'IL VOUS PLAÎT?"
3	"<nom>"	"APPELER <nom>" "CONFIRMER OUI OU NON"

# Commande vocale

Etapes	L'utilisateur dit	Le système répond
4	"OUI"	"APPEL EN COURS"
	"NON"	"COMMANDE ANNULÉE"

\* Peut être utilisé comme raccourci.

## Rappeler

Cette fonction vous permet de recomposer le dernier numéro de téléphone appelé.

Etapes	L'utilisateur dit	Le système répond
1	"TELEPHONE"	"TELEPHONE"
2	"RAPPELER" <sup>a</sup>	"RAPPELER" "CONFIRMER OUI OU NON"
3	"OUI"	"APPEL EN COURS"
	"NON"	"COMMANDE ANNULÉE"

\* Peut être utilisé comme raccourci.

## Nom du portable

Cette fonction vous permet d'accéder aux numéros de téléphone enregistrés avec une étiquette d'identification dans votre téléphone mobile.

Etapes	L'utilisateur dit	Le système répond
1	"TELEPHONE"	"TELEPHONE"
2	"NOM DU PORTABLE" <sup>a,b</sup>	"NOM DU PORTABLE" "<dialogue dépendant du téléphone>"

\* Peut être utilisé comme raccourci.

## DTMF (Composition avec tonalité)

Cette fonction permet de transférer les numéros parlés en tonalités DTMF. Par exemple d'interroger à distance votre répondeur domestique ou de saisir un numéro PIN, etc...

**Note :** DTMF peut uniquement être utilisé pendant un appel en cours. Actionner la touche VOICE et attendre que le système se manifeste.

Ne fonctionne que sur les véhicules équipés d'une touche VOICE spéciale.

# Commande vocale

Étapes	L'utilisateur dit	Le système répond
1		"NUMÉRO S'IL VOUS PLAÎT?"
2	"<numéros 1 à 9, zéro, dièse, étoile>"	

## Créer un répertoire

### Enregistrer nom

La commande "ENREGISTRER NOM" permet d'enregistrer de nouvelles entrées. Cette fonction peut être utilisée pour composer un numéro en utilisant le nom plutôt que le numéro de téléphone.

Étapes	L'utilisateur dit	Le système répond
1	"TELEPHONE"	"TELEPHONE"
2	"ENREGISTRER NOM"	"ENREGISTRER NOM" "NOM S'IL VOUS PLAÎT?"
3	"<nom>"	"RÉPÉTEZ NOM S'IL VOUS PLAÎT"
4	"<nom>"	"ENREGISTREMENT NOM" "<nom> ENREGISTRÉ" "NUMÉRO S'IL VOUS PLAÎT?"
5	"<numéro de téléphone>"	"<numéro de téléphone>"
6	"ENREGISTRER"	"ENREGISTREMENT NUMÉRO" "<numéro de téléphone>" "NUMÉRO ENREGISTRÉ"

### Supprimer nom

Les noms enregistrés peuvent également être supprimés du répertoire.

Étapes	L'utilisateur dit	Le système répond
1	"TELEPHONE"	"TELEPHONE"
2	"SUPPRIMER NOM"	"NOM S'IL VOUS PLAÎT?"
3	"<nom>"	"SUPPRIMER <nom>"

# Commande vocale

Etapes	L'utilisateur dit	Le système répond
		"CONFIRMER OUI OU NON"
4	"OUI"	"<nom> SUPPRIMÉ"
	"NON"	"COMMANDE ANNULÉE"

## Ouvrir répertoire

Utilisez cette fonction pour que le système vous donne tous les contacts enregistrés.

Etapes	L'utilisateur dit	Le système répond
1	"TELEPHONE"	"TELEPHONE"
2	"OUVRIR RÉPERTOIRE"	"OUVRIR RÉPERTOIRE"

## Supprimer répertoire

Cette fonction vous permet de supprimer tous les contacts d'un coup.

Etapes	L'utilisateur dit	Le système répond
1	"TELEPHONE"	"TELEPHONE"
2	"SUPPRIMER RÉPERTOIRE"	"SUPPRIMER RÉPERTOIRE" "CONFIRMER OUI OU NON"
3	"OUI"	"REPERTOIRE SUPPRIME"
	"NON"	"COMMANDE ANNULÉE"

## Réglages principaux

### Refuser les appels

Il est possible de régler le refus automatique des appels par commande vocale.

# Commande vocale

Etapes	L'utilisateur dit	Le système répond
1	"TELEPHONE"	"TELEPHONE"
2	"REFUSER APPELS"	"REFUSER APPELS"
	"ACCEPTER APPELS"	"ACCEPTER APPELS"

\* utilisez cette commande pour annuler le mode refuser

## COMMANDES DE SYSTÈME D'AIDE À LA NAVIGATION

Se reporter au manuel de navigation livré séparément pour plus de détails sur les menus de commande.

## COMMANDES DE CHAUFFAGE, VENTILATION ET CLIMATISATION

### Climatisation

Les commandes vocales de climatisation prennent en charge la fonctionnalité des réglages de vitesse de ventilateur, de température et de mode. Les fonctions ne sont pas toutes disponibles sur tous les véhicules.

### Vue d'ensemble

La vue d'ensemble ci-dessous indique les commandes vocales disponibles. Les listes suivantes donnent de plus amples informations sur le menu complet des commandes dans des cas bien précis.

<b>"CLIMATISATION"</b>
"AIDE"
"VENTILATEUR" <sup>a</sup>
"ACTIVER DÉGIVRAGE/ACTIVER DÉSEMBUAGE" <sup>a</sup>
"DÉSACTIVER DÉGIVRAGE/DÉSACTIVER DÉSEMBUAGE" <sup>a</sup>

# Commande vocale

<b>"CLIMATISATION"</b>
"TEMPÉRATURE" <sup>a</sup>
"MODE AUTOMATIQUE" <sup>a</sup>

\* Peut être utilisé comme raccourci. Dans les véhicules équipés d'un module de langue Anglais, le raccourci "VENTILATEUR" n'est pas disponible.

## Ventilateur

Cette fonction vous permet de régler la vitesse du ventilateur.

Étapes	L'utilisateur dit	Le système répond
1	"CLIMATISATION"	"CLIMATISATION"
2	"VENTILATEUR" <sup>a</sup>	"VITESSE VENTILATEUR, S'IL VOUS PLAÎT?"
3	"MINIMUM"	"VENTILATEUR MINIMUM"
	"<un numéro entre 1 et 7>"	"VENTILATEUR <numéro>"
	"MAXIMUM"	"VENTILATEUR MAXIMUM"

\* Peut être utilisé comme raccourci. Dans les véhicules équipés d'un module de langue Anglais, le raccourci "VENTILATEUR" n'est pas disponible.

## Dégivrage/Désembuage

Étapes	L'utilisateur dit	Le système répond
1	"CLIMATISATION"	"CLIMATISATION"
2	"ACTIVER DEGIVRAGE/ACTIVER DESEMBUAGE" <sup>*</sup>	"ACTIVER DEGIVRAGE/ACTIVER DESEMBUAGE"
	"DESACTIVER DEGIVRAGE/DESACTIVER DESEMBUAGE" <sup>*</sup>	"DESACTIVER DEGIVRAGE/DESACTIVER DESEMBUAGE"

\* Peut être utilisé comme raccourci.

## Température

Cette fonction vous permet de régler la température.

## Commande vocale

<b>Etapes</b>	<b>L'utilisateur dit</b>	<b>Le système répond</b>
1	"CLIMATISATION"	"CLIMATISATION"
2	"TEMPÉRATURE" <sup>a</sup>	"TEMPÉRATURE, S'IL VOUS PLAÎT?"
3	"MINIMUM"	"TEMPÉRATURE MINIMUM"
	"<un numéro entre 15 et 29 °C par incréments de 0,5>" ou "<un numéro entre 59 et 84 °F>"	"TEMPÉRATURE <numéro>"
	"MAXIMUM"	"TEMPÉRATURE MAXIMUM"

\* Peut être utilisé comme raccourci.

### Mode AUTO

<b>Etapes</b>	<b>L'utilisateur dit</b>	<b>Le système répond</b>
1	"CLIMATISATION"	"CLIMATISATION"
2	"MODE AUTOMATIQUE" <sup>a</sup>	"MODE AUTOMATIQUE"

\* Peut être utilisé comme raccourci. Peut être désactivé en sélectionnant une température ou une vitesse de ventilateur différente.

## GÉNÉRALITÉS

### ATTENTION

⚠ Procéder avec précaution lors de la manipulation d'appareils externes à connecteurs exposés (tel que le connecteur USB). Lorsque cela s'avère possible, toujours replacer l'obturateur/l'écran de protection. Il peut se produire une décharge électrostatique qui risque d'endommager l'appareil.

⚠ Ne pas toucher ou manipuler la prise USB du véhicule. Obturer la prise lorsqu'elle n'est pas utilisée.

⚠ Utiliser uniquement des appareils USB à mémoire de grande capacité.

⚠ Toujours basculer votre autoradio sur une autre source (par exemple la radio) avant de débrancher l'appareil USB.

⚠ Ne pas poser ou brancher de concentrateurs ou séparateurs USB.

**Note :** Le système est conçu uniquement pour identifier et lire des fichiers audio adaptés provenant d'un appareil USB à mémoire de grande capacité ou d'un iPod. Le fonctionnement de tous les appareils USB avec ce système ne peut pas être garanti.

**Note :** Il est possible de brancher des appareils compatibles à l'aide d'un câble USB traînant ainsi que ceux qui se branchent directement à la prise USB du véhicule (par exemple les cartes mémoire et clés USB).

**Note :** Il se peut que certains appareils USB avec une consommation électrique plus élevée ne soient pas compatibles (par exemple certains lecteurs de disque dur plus importants).

**Note :** La durée d'accès pour la lecture des fichiers sur l'appareil externe diffère en fonction de la structure du fichier, sa taille et le contenu de l'appareil.

Le système accepte une gamme variée d'appareils externes qui s'intègrent entièrement à votre autoradio via la prise USB et la prise de signaux d'entrée auxiliaires. L'autoradio permet de commander l'appareil externe, une fois ce dernier branché.

Des appareils compatibles typiques sont énumérés ci-dessous :

- Clés USB
- Lecteurs de disque dur portables USB
- Certains lecteurs MP3 avec connexion USB
- Lecteurs multimédia iPod (se reporter à **www.ford-mobile-connectivity.com** pour la dernière liste de compatibilité en date).

Le système est compatible avec USB 2.0 Full Speed, conforme à USB 1.1 Host et accepte les systèmes à fichiers FAT 16/32.

## Informations sur les structures de fichiers audio pour appareils externes

### USB

Créer uniquement une partition simple sur l'appareil USB.

Il est recommandé de placer les fichiers MP3 dans un dossier.

Si des listes d'écoute sont créées, elle doivent contenir les chemins d'accès au fichier corrects ainsi que la référence correcte à l'appareil USB en question. Il est préférable de créer la liste d'écoute après avoir transféré les fichiers audio sur l'appareil USB.

Créer impérativement les listes d'écoute au format .m3u.

Les fichiers audio doivent être au format .m3u.

# Connectivité

Ne pas excéder les limites suivantes :

- 1 000 articles par dossier (fichiers, dossiers et listes d'écoute)
- 5 000 dossiers par appareil USB (listes d'écoute incluses)
- 8 niveaux de sous-dossier.

Pour activer la commande vocale des dossiers et listes d'écoute personnalisés, suivre la procédure ci-dessous :

- Créer des dossiers dont le nom présente la structure suivante : **"Ford<\*>"** <\*> représente un chiffre de 1 à 10. Par exemple **"Ford3"** sans suffixe.
- Créer des listes d'écoute dont le nom présente la structure suivante : **"Ford<\*>.m3u"** <\*> représente un chiffre de 1 à 10. Par exemple **"Ford5.m3u"** sans espace entre **"Ford"** et le chiffre.

Après quoi il sera possible de sélectionner les dossiers et listes d'écoute personnalisés au moyen de la commande vocale. Voir **Commandes d'autoradio** (page 327).

## iPod

Pour activer la commande vocale des listes d'écoute personnalisées, créer des listes d'écoute dont le nom présente la structure suivante : **"Ford<\*>"** <\*> représente un chiffre de 1 à 10. Par exemple **"Ford7"** sans espace entre **"Ford"** et le chiffre.

Après quoi il sera possible de sélectionner les listes d'écoute personnalisées au moyen de la commande vocale. Voir **Commandes d'autoradio** (page 327).

## BRANCHEMENT D'UN DISPOSITIF EXTERNE

### AVERTISSEMENT



Veiller à ce que l'appareil externe soit solidement fixé à l'intérieur du véhicule et que les connexions traînantes n'obstruent pas les commandes du conducteur.

Il est possible de brancher des appareils externes à l'aide de la prise de signal d'entrée auxiliaire et du port USB. Voir **Prise d'entrée auxiliaire** (page 154). Voir **Port USB** (page 154).

## Connexion

Brancher l'appareil et si nécessaire le fixer pour l'empêcher de bouger à l'intérieur du véhicule.

### Brancher un iPod

Pour une commodité et une qualité audio optimales, il est préférable d'acheter un câble à connexion simple auprès de votre concessionnaire.

Sinon, il est également possible de brancher votre iPod au moyen du câble USB iPod standard et d'un câble de jack d'écoute de 3,5 mm. Si vous optez pour cette méthode, il est important de prérégler le volume de l'iPod au maximum et d'annuler tout réglage d'égaliseur avant de procéder aux branchements :

- Brancher le connecteur de sortie du casque d'écoute de l'iPod à la prise AUX IN.
- Brancher le câble USB de l'iPod à la prise USB du véhicule.

## BRANCHEMENT D'UN DISPOSITIF EXTERNE - VÉHICULES AVEC: BLUETOOTH

### Branchement d'un dispositif audio Bluetooth

#### ATTENTION

! Comme divers accords existent, les fabricants peuvent instaurer une variété de profils dans leurs dispositifs Bluetooth. Il est possible que pour cette raison une incompatibilité se produise entre le téléphone et le système Bluetooth, ce qui peut dans certains cas limiter la performance du système. Pour éviter cette situation, utiliser uniquement les dispositifs recommandés.

Veuillez visiter le site [www.ford-mobile-connectivity.com](http://www.ford-mobile-connectivity.com) pour de plus amples informations.

### Effectuer une liaison bonding du dispositif

**Note :** Certaines unités audio et de navigation comporte un menu audio Bluetooth séparé. Utiliser ce menu pour accéder la configuration et la commande.

Pour connecter le dispositif au système, suivre la même procédure que pour les téléphones mains libres Bluetooth. Voir **Configuration Bluetooth** (page 318).

### Utilisation du dispositif

Sélectionner Bluetooth audio comme source active.

Les pistes peuvent être lues en passant à la piste suivante et en revenant à la piste précédente à l'aide des commandes au volant ou directement à partir des commandes de l'autoradio.

## UTILISATION D'UN DISPOSITIF USB

Différentes icônes servent à identifier les divers types de fichiers, dossiers audio, etc...



L'appareil USB est la source active



Dossier



Liste d'écoute



Album



Artiste



Nom du fichier



Titre de page



Information non disponible.

## Autoradio Sony

### Utilisation

Sélectionnez l'appareil USB en tant que source audio en appuyant plusieurs fois sur la touche **CD/AUX** jusqu'à ce que USB apparaisse sur l'afficheur. Une fois l'appareil USB branché, la lecture de la première plage du premier dossier commence automatiquement. Ensuite, après avoir changé de source audio, la position de lecture sur l'appareil USB est retrouvée.

# Connectivité

Pour parcourir le contenu de l'appareil, appuyez sur la touche flèche vers le haut/bas ou sur la touche OK une fois.

Les informations relatives aux pages ainsi que d'autres informations importantes décrites ci-dessous apparaissent sur l'afficheur :

- Une barre de défilement vertical située sur la droite de l'afficheur indique la position actuelle de Vue du dossier.
- Lorsque ">" suit une entrée, cela indique qu'il est possible de lire les entrées se trouvant au niveau inférieur (par exemple un dossier portant le nom d'un album contenant des pages d'album).
- Lorsque ">" précède une entrée, cela indique qu'il est possible de lire les entrées se trouvant au niveau supérieur.
- Des icônes situées à gauche du nom de page/dossier indiquent le type de fichier/dossier. Reportez-vous à la liste pour obtenir des informations explicatives sur les icônes.

Pour naviguer dans le contenu de l'appareil USB, utilisez les touches flèche vers le haut/bas pour faire défiler les listes et les touches flèche vers la gauche/droite pour monter ou descendre dans l'arborescence du dossier. Lorsque la page, la liste d'écoute ou le dossier désiré(e) est mis(e) en surbrillance, appuyez sur la touche OK pour sélectionner la lecture.

**Note :** *Si vous désirez sauter au niveau le plus haut du contenu de l'appareil USB, maintenez enfoncée la touche flèche vers la gauche.*

## Commande audio

Appuyez sur les touches flèche vers la gauche et vers la droite pour faire défiler les pages vers l'avant et l'arrière.

Maintenez les touches flèche vers la gauche/droite enfoncées pour activer le retour/l'avance rapide du contenu des pages.

Appuyez sur la touche flèche vers le haut/bas ou sur la touche OK pour parcourir le contenu de l'appareil.

Appuyez sur la touche MENU pour accéder au menu USB. Ici il est possible d'activer les fonctions Shuffle et Répéter pour les dossiers et listes d'écoute.

Appuyez sur la touche SCAN pour balayer l'intégralité de l'appareil, le dossier actuel ou une liste d'écoute s'il/si elle est en cours de fonctionnement.

Appuyez sur la touche **INFO** pour que les informations qui suivent s'affichent :

- nom du fichier
- titre
- artiste
- album
- numéro de page et durée de lecture.

Le fait d'appuyer plusieurs fois sur la touche permet de faire défiler cette liste.

## Unités d'aide à la navigation à CD

### Utilisation

Sélectionnez l'appareil USB en tant que source audio en appuyant sur la touche **CD/AUX** jusqu'à ce que APPAREILS apparaisse sur l'afficheur. Sélectionnez d'abord APPAREILS, puis USB dans la liste disponible de l'appareil. Une fois l'appareil USB branché, la lecture de la première page du premier dossier commence automatiquement. Ensuite, après avoir changé de source audio, la position de lecture sur l'appareil USB est retrouvée.

Pour parcourir le contenu de l'appareil, appuyez sur la touche **SELECT** une fois.

# Connectivité

Les informations relatives aux plages ainsi que d'autres informations importantes décrites ci-dessous apparaissent sur l'afficheur :

- Une barre de défilement vertical située sur la droite de l'afficheur indique la position actuelle de Vue du dossier.
- Lorsque ">" suit une entrée, cela indique qu'il est possible de lire les entrées se trouvant au niveau inférieur (par exemple un dossier portant le nom d'un album contenant des plages d'album).
- Lorsque "<" apparaît sur la gauche de l'afficheur, cela indique qu'il est possible de lire les entrées se trouvant au niveau supérieur.
- Des icônes situées à gauche du nom de plage/dossier indiquent le type de fichier/dossier. Reportez-vous à la liste pour obtenir des informations explicatives sur les icônes.

Pour naviguer dans le contenu de l'appareil USB, utilisez la commande rotative de défilement/la touche de sélection afin de parcourir les listes. Appuyez sur la touche pour agrandir le contenu se trouvant dans la liste d'écoute ou dans le dossier en surbrillance, ou afin de lancer la lecture d'une plage précise. Appuyez sur **ESC** pour passer au niveau supérieur.

## Commande audio

Appuyez sur les touches **SEEK** flèche vers le haut et vers le bas pour faire défiler les plages vers l'avant ou l'arrière.

Maintenez les touches **SEEK** enfoncées pour activer le retour/l'avance rapide dans le contenu des plages.

Faire tourner la commande ou appuyez sur la touche **SELECT** pour parcourir le contenu de l'appareil.

Appuyez sur les touches SHUFFLE ou REPETER pour activer les fonctions Shuffle et Répéter pour les listes d'écoute et les dossiers. Il se peut que différentes options apparaissent selon qu'une liste d'écoute est ou n'est pas en cours de fonctionnement.

Appuyez sur la touche SCAN pour balayer la liste d'écoute actuelle, si elle est en cours de fonctionnement ou l'intégralité de l'appareil USB ou du dossier.

Appuyez sur la touche **INFO** pour que les informations qui suivent s'affichent :

- nom du fichier
- titre
- artiste
- album
- numéro de plage et durée de lecture.

## Systèmes d'aide à la navigation SD

### Utilisation

Sélectionnez l'appareil USB en tant que source audio en appuyant sur la touche **CD/AUX** jusqu'à ce que la touche USB apparaisse sur la gauche de l'afficheur. Sélectionner USB dans la liste disponible de l'appareil.

**Note :** *Il se peut que certains appareils apparaissent sans qu'il soit possible de les sélectionner, selon que l'appareil est branché ou pas.*

Une fois l'appareil USB branché, la lecture de la première plage du premier dossier commence automatiquement. Ensuite, après avoir changé de source audio, la position de lecture sur l'appareil USB est retrouvée.

Pour parcourir le contenu de l'appareil, appuyez sur la touche de défilement flèche vers le haut ou vers le bas.

# Connectivité

Les informations relatives aux plages ainsi que d'autres informations importantes décrites ci-dessous apparaissent sur l'afficheur :

- Une barre de défilement vertical située sur la droite de l'afficheur indique la position actuelle de Vue du dossier.
- Lorsque ">" suit une entrée, cela indique qu'il est possible de lire les entrées se trouvant au niveau inférieur (par exemple un dossier portant le nom d'un album contenant des plages d'album).
- Lorsque "<" apparaît sur la gauche de l'afficheur, cela indique qu'il est possible de lire les entrées se trouvant au niveau supérieur.
- Des icônes situées à gauche du nom de plage/dossier indiquent le type de fichier/dossier. Reportez-vous à la liste pour obtenir des informations explicatives sur les icônes.

Pour naviguer dans le contenu de l'appareil USB, utilisez les touches de défilement afin de parcourir les listes. Appuyez sur la touche pour agrandir le contenu se trouvant dans la liste d'écoute ou dans le dossier en surbrillance, ou afin de lancer la lecture d'une plage précise. Appuyez sur la touche flèche vers la gauche pour monter au niveau supérieur.

## Commande audio

Appuyez sur les touches **SEEK** flèche vers le haut et vers le bas pour faire défiler les plages vers l'avant ou l'arrière.

Maintenez les touches **SEEK** enfoncées pour activer le retour/l'avance rapide dans le contenu des plages.

Appuyez sur les touches fléchées de la barre de défilement pour parcourir le contenu de l'appareil.

Appuyez sur les touches SHUFFLE ou REPETER pour activer les fonctions Shuffle et Répéter pour les listes d'écoute et les dossiers.

Appuyez sur la touche SCAN pour balayer la liste d'écoute actuelle, si elle est en cours de fonctionnement ou l'intégralité de l'appareil USB ou du dossier.

Appuyez sur la touche **INFO** pour que les informations qui suivent s'affichent :

- nom du fichier
- titre
- artiste
- album
- numéro de plage et durée de lecture.

## UTILISATION D'UN IPOD

Différentes icônes servent à identifier les divers types de fichiers, dossiers audio, etc...



L'iPod est la source active



Liste d'écoute de l'iPod



Artiste de l'iPod



Album de l'iPod



Genre de l'iPod



Chanson de l'iPod



Catégorie générique de l'iPod



Fichier multimédia générique de l'iPod

## Autoradio Sony

### Utilisation

Connectez l'iPod. Voir **Branchement d'un dispositif externe** (page 346).

Sélectionnez l'iPod en tant que source audio en appuyant plusieurs fois sur la touche **CD/AUX** jusqu'à ce que iPod apparaisse sur l'afficheur.

La liste du menu de l'iPod permettant de parcourir le contenu apparaît sur l'écran de l'autoradio. La navigation dans le contenu s'effectue selon les mêmes principes que ceux de l'utilisation de l'iPod autonome (par exemple recherche par artiste, titre, etc...). Pour parcourir le contenu de l'iPod, appuyez sur la touche flèche vers le haut/bas ou sur la touche OK une fois.

Les informations relatives aux plages ainsi que d'autres informations importantes décrites ci-dessous apparaissent sur l'afficheur :

- Une barre de défilement vertical située sur la droite de l'afficheur indique la position actuelle de Vue de liste.
- Lorsque ">" suit une entrée, cela indique qu'il est possible de lire les entrées se trouvant au niveau inférieur (par exemple tous les albums composés par le même artiste).
- Lorsque ">" précède une entrée, cela indique qu'il est possible de lire les entrées se trouvant au niveau supérieur.
- Une icône sur la gauche indique le type de liste actuellement affichée (par exemple liste d'albums). Reportez-vous à la liste pour obtenir des informations explicatives sur les icônes.

Pour naviguer dans le contenu de l'iPod, utilisez les touches flèche vers le haut/bas pour faire défiler les listes et les touches flèche vers la gauche/droite pour monter ou descendre dans l'arborescence. Lorsque la plage, la liste d'écoute, l'album, l'artiste ou le genre désiré(e) est mis(e) en surbrillance, appuyez sur la touche OK pour sélectionner la lecture.

**Note :** *Si vous désirez sauter au niveau le plus haut du contenu de l'iPod, maintenez enfoncée la touche flèche vers la gauche.*

### Commande audio

Appuyez sur les touches flèche vers la gauche et vers la droite pour faire défiler les plages vers l'avant et l'arrière.

Maintenez les touches flèche vers la gauche/droite enfoncées pour activer le retour/l'avance rapide dans le contenu des pages.

Appuyez sur la touche flèche vers le haut/bas ou sur la touche OK pour parcourir le contenu de l'iPod.

Appuyez sur la touche **MENU** pour accéder au menu de l'iPod. Ici il est possible d'activer les fonctions Shuffle et Répéter. Il est également possible d'activer l'option iPod "Shuffle les chansons" directement à partir du niveau le plus haut.

Appuyez sur la touche **SCAN** pour procéder au balayage des plages actuellement sélectionnées.

Appuyez sur la touche **INFO** pour que les informations qui suivent s'affichent :

- titre
- artiste
- numéro de plage et durée de lecture.

Le fait d'appuyer plusieurs fois sur la touche permet de faire défiler cette liste.

# Connectivité

## Unités d'aide à la navigation à CD

### Utilisation

Connectez l'iPod. Voir **Branchement d'un dispositif externe** (page 346).

Sélectionnez l'iPod en tant que source audio en appuyant sur la touche **CD/AUX** jusqu'à ce que APPAREILS apparaisse sur l'afficheur. Sélectionnez d'abord APPAREILS, puis iPod dans la liste disponible de l'appareil.

La liste du menu de l'iPod permettant de parcourir le contenu apparaît à l'écran. La navigation dans le contenu s'effectue selon les mêmes principes que ceux de l'utilisation de l'iPod autonome (par exemple recherche par artiste, titre, etc...). Pour parcourir le contenu de l'iPod, appuyez sur la touche **SELECT** une fois.

Les informations relatives aux plages ainsi que d'autres informations importantes décrites ci-dessous apparaissent sur l'afficheur :

- Une barre de défilement vertical située sur la droite de l'afficheur indique la position actuelle de Vue de liste.
- Lorsque ">" suit une entrée, cela indique qu'il est possible de lire les entrées se trouvant au niveau inférieur (par exemple tous les albums composés par le même artiste).
- Lorsque ">" précède une entrée, cela indique qu'il est possible de lire les entrées se trouvant au niveau supérieur.
- Une icône sur la gauche indique le type de liste actuellement affichée (par exemple liste d'albums). Reportez-vous à la liste pour obtenir des informations explicatives sur les icônes.

Pour naviguer dans le contenu de l'iPod, utilisez la commande rotative de défilement/la touche de sélection afin de parcourir les listes. Appuyez sur la touche pour agrandir le contenu se trouvant dans la liste d'écoute, l'album, l'artiste, le genre en surbrillance, ou afin de lancer la lecture d'une plage précise. Appuyez sur **ESC** pour passer au niveau supérieur.

### Commande audio

Appuyez sur les touches **SEEK** flèche vers le haut et vers le bas pour faire défiler les plages vers l'avant ou l'arrière.

Maintenez les touches **SEEK** enfoncées pour activer le retour/l'avance rapide dans le contenu des plages.

Faire tourner la commande ou appuyez sur la touche **SELECT** pour parcourir le contenu de l'iPod.

Appuyez sur la touche **MENU** pour accéder au menu de l'iPod. Ici il est possible d'activer les fonctions Shuffle et Répéter. Il est également possible d'activer l'option iPod "Shuffle les chansons" directement à partir du niveau le plus haut.

Appuyez sur la touche **SCAN** pour procéder au balayage des plages actuellement sélectionnées.

Appuyez sur la touche **INFO** pour que les informations qui suivent s'affichent :

- titre
- artiste
- numéro de plage et durée de lecture.

## Systèmes d'aide à la navigation SD

### Utilisation

Connectez l'iPod. Voir **Branchement d'un dispositif externe** (page 346).

# Connectivité

Sélectionnez l'iPod en tant que source audio en appuyant sur la touche **CD/AUX** jusqu'à ce que la touche iPod apparaisse sur la gauche de l'afficheur. Sélectionnez iPod dans la liste disponible de l'appareil.

**Note :** *Il se peut que certains appareils apparaissent sans qu'il soit possible de les sélectionner, selon que l'appareil est branché ou pas.*

La liste du menu de l'iPod permettant de parcourir le contenu apparaît à l'écran. La navigation dans le contenu s'effectue selon les mêmes principes que ceux de l'utilisation de l'iPod autonome (par exemple recherche par artiste, titre, etc...). Pour parcourir le contenu de l'iPod, appuyez sur la touche de défilement flèche vers le haut ou vers le bas.

Les informations relatives aux plages ainsi que d'autres informations importantes décrites ci-dessous apparaissent sur l'afficheur :

- Une barre de défilement vertical située sur la droite de l'afficheur indique la position actuelle de Vue de liste.
- Lorsque ">" suit une entrée, cela indique qu'il est possible de lire les entrées se trouvant au niveau inférieur (par exemple tous les albums composés par le même artiste).
- Lorsque ">" précède une entrée, cela indique qu'il est possible de lire les entrées se trouvant au niveau supérieur.
- Une icône sur la gauche indique le type de liste actuellement affichée (par exemple liste d'albums). Reportez-vous à la liste pour obtenir des informations explicatives sur les icônes.

Pour naviguer dans le contenu de l'iPod, utilisez les touches de défilement afin de parcourir les listes. Appuyez sur la touche pour agrandir le contenu se trouvant dans la liste d'écoute, l'album, l'artiste, le genre en surbrillance, ou afin de lancer la lecture d'une plage précise. Appuyez sur la touche flèche vers la gauche pour monter au niveau supérieur.

## Commande audio

Appuyez sur les touches **SEEK** flèche vers le haut et vers le bas pour faire défiler les plages vers l'avant ou l'arrière.

Maintenez les touches **SEEK** enfoncées pour activer le retour/l'avance rapide dans le contenu des plages.

Appuyez sur les touches fléchées de la barre de défilement pour parcourir le contenu de l'iPod.

Appuyez sur la touche MENU pour accéder au menu de l'iPod. Ici il est possible d'activer les fonctions Shuffle et Répéter. Il est également possible d'activer l'option iPod "Shuffle les chansons" directement à partir du niveau le plus haut.

Appuyez sur la touche SCAN pour procéder au balayage des plages actuellement sélectionnées.

Appuyez sur la touche **INFO** pour que les informations qui suivent s'affichent :

- titre
- artiste
- numéro de plage et durée de lecture.

# Introduction à la navigation

---

## SÉCURITÉ ROUTIÈRE

### AVERTISSEMENTS



Ce système vous fournit des informations qui vous aideront à atteindre votre destination rapidement et en toute sécurité.



Pour des raisons de sécurité, la programmation du système doit être effectuée uniquement lorsque le véhicule est à l'arrêt.



Ce système n'est d'aucune utilité pour les panneaux stop, feux tricolores, zones en travaux ou autres informations essentielles pour la sécurité.



N'utilisez pas le système tant que vous ne vous êtes pas familiarisé avec son fonctionnement.



Ne regardez l'affichage du système que si les conditions de conduite vous le permettent.

---

### Informations relatives à la sécurité

Veillez lire et respecter toutes les précautions relatives à la sécurité. Le non-respect de ces instructions peut accroître les risques de collision et de blessures corporelles. Ford Motor Company ne peut être responsable de dommages de quelque nature que ce soit découlant du non-respect de ces instructions.

Si vous devez visualiser en détails les instructions d'itinéraire, quittez la route et arrêtez-vous à un endroit où vous pouvez stationner sans danger.

N'utilisez pas le système de navigation pour localiser les services d'urgence.

Pour utiliser le système avec le maximum d'efficacité et de sécurité, utilisez toujours les informations de navigation les plus récentes. Votre concessionnaire sera en mesure de vous renseigner sur ce point.

# Système d'aide à la navigation

## DÉMARRAGE

### ATTENTION

! L'utilisation du système lorsque le moteur est arrêté vide la batterie.

**Note :** L'envoi et la réception de messages textes (SMS) vous seront facturés.

**Note :** Reportez-vous au manuel de votre téléphone pour tout détail sur les fonctions et l'utilisation du téléphone.

**Note :** Conservez le code d'activation (imprimé sur le guide d'installation) en lieu sûr.

**Note :** Conservez le message texte d'activation dans la boîte d'entrée de votre téléphone mobile.

## Compatibilité des téléphones

### ATTENTION

! Comme aucun accord commun n'existe, les fabricants de téléphones mobiles peuvent instaurer une variété de profils dans leurs dispositifs Bluetooth. Il est possible que pour cette raison une incompatibilité se produise entre le téléphone et le système mains libres, ce qui peut dans certains cas détériorer considérablement la performance du système. Pour éviter cette situation, utiliser uniquement les téléphones recommandés.

Veillez visiter le site [www.ford-mobile-connectivity.com](http://www.ford-mobile-connectivity.com) pour de plus amples informations.

## Installation de la carte micro SD

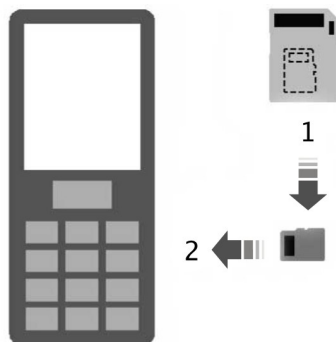

E114212

1. Retirez la carte micro SD de l'adaptateur.
2. Insérez la carte micro SD dans le téléphone mobile.

## Activation du système de navigation sur téléphone mobile

**Note :** L'autoradio doit être allumé avant le branchement du téléphone mobile sur le récepteur GPS embarqué.

**Note :** L'application Ford Mobile Navigation doit être installée et activée dans votre téléphone mobile.

**Note :** Il est possible d'activer un **maximum** de trois téléphones.

**Note :** Des instructions détaillées sont disponibles sur la carte micro SD et sur [www.ford-mobile-connectivity.com](http://www.ford-mobile-connectivity.com).

Pour connecter le dispositif au système, suivre la même procédure que pour les téléphones mains libres Bluetooth. Voir **Configuration Bluetooth** (page 318).

1. Allumez la radio.

# Systeme d'aide à la navigation

---



E114213

2. Allumez votre téléphone mobile et lancez l'application "Ford Mobile Navigation".
3. Choisissez "Destination".
4. Choisissez "Adresse".
5. Changez les options d'itinéraire au besoin et lancez le guidage routier.
6. L'écran du véhicule affiche les informations directionnelles. Des instructions vocales sont diffusées par les haut-parleurs du véhicule.

**Note:** *Votre téléphone mobile affiche votre position actuelle.*

7. Vous pouvez quitter l'application et reprendre le guidage routier après avoir redémarré l'application.

# Appendices

## HOMOLOGATIONS DE TYPES

### COMMUNICATION DE LA GAZETTE DU CANADA/FCC (Federal Communications Commission)

Cet appareil est conforme au numéro 15 du règlement du FCC. Le fonctionnement est soumis aux deux conditions suivantes : (1) cet appareil ne peut pas émettre d'interférences nocives et (2) cet appareil doit accepter toute interférence reçue, ceci inclut les interférences pouvant entraîner un fonctionnement non souhaité.

FCC ID : WJLRX-42

IC : 7847A-RX42

Toute modification apportée à votre appareil n'ayant pas été expressément approuvée par la partie responsable de la conformité peut entraîner l'annulation du droit de l'utilisateur d'utiliser l'équipement.

### RX-42 - déclaration de conformité

Nous, partie responsable de la conformité, déclarons sous notre seule responsabilité que le produit d'intégration de combiné RX-42 est conforme aux dispositions de la Directive européenne suivante : 1999/5/CE. Une copie de la Déclaration de conformité est disponible sur :

[www.novero.com/declaration\\_of\\_conformity](http://www.novero.com/declaration_of_conformity)

Le mot, la marque et les logos Bluetooth sont la propriété de Bluetooth SIG, Inc. et toute utilisation par Ford Motor Company est effectuée sous licence. Les autres marques de fabrique et noms de marque sont ceux de leurs propriétaires respectifs.

## HOMOLOGATIONS DE TYPES

iPod est une marque déposée de Apple Inc.

## HOMOLOGATIONS DE TYPES



© 2008 NAVTEQ B.V. Tous droits réservés.

## Appendices

(AT)	"© Bundesamt für Eich- und Vermessungswesen"
(PL)	"© EuroGeographics"
(FR)	"source: GéoRoute® IGN France & BD Cartho® IGN France"
(DE)	"Die Grundlagendaten wurden mit Genehmigung der zuständigen Behörden entnommen"
(GB)	"Based upon Crown Copyright material."
(GR)	"Copyright Geomatics Ltd."
(IT)	"La Banca Dati Italiana è stata prodotta usando quale riferimento anche cartografia numerica ed al tratto prodotta e fornita dalla Regione Toscana."
(NO)	"Copyright © 2000; Norwegian Mapping Authority"
(PT)	"Source: IgeoE – Portugal"
(ES)	"Información geográfica propiedad del CNIG"
(SE)	"Based upon electronic data © National Land Survey Sweden."
(CH)	"Topografische Grundlage: © Bundesamt für Landestopographie"

### HOMOLOGATIONS DE TYPES

#### Déclaration UE

Par la présente, Valeo déclare que ce dispositif à courte portée est conforme aux principales exigences et autres dispositions pertinentes de la directive 1999/5/CE.

### Certificat pour les Emirats Arabes Unis



E125209

ER-GEN-00-0002-24





# Appendices

## COMPATIBILITÉ ÉLECTROMAGNÉTIQUE

### AVERTISSEMENTS

 Votre véhicule a été testé et certifié conforme aux législations relatives à la comptabilité électromagnétique (72/245/CEE, Règlement 10 ONU ECE ou tout autre législation locale applicable). Il est de votre responsabilité de veiller à ce que tout équipement que vous avez monté ou fait monter soit conforme à la législation locale en vigueur. Confiez le montage de vos équipements à des techniciens qualifiés.

### AVERTISSEMENTS

-  N'installer que des équipements de transmission radiofréquence (ex : téléphone cellulaire, émetteur de radio-amateur, etc.) conformes aux paramètres figurant dans le tableau ci-dessous. Leur installation ou utilisation n'est soumise à aucune disposition spéciale ou condition.
-  Ne pas monter d'émetteur-récepteur, microphone, haut-parleur ou autre objet dans le champ de déploiement des airbags.
-  Ne pas fixer les câbles d'antenne sur le câblage d'origine du véhicule, les canalisations de carburant ou les tuyauteries de frein.
-  Garder les câbles d'antenne et d'alimentation à au moins 10 centimètres de tout module électronique et airbag.

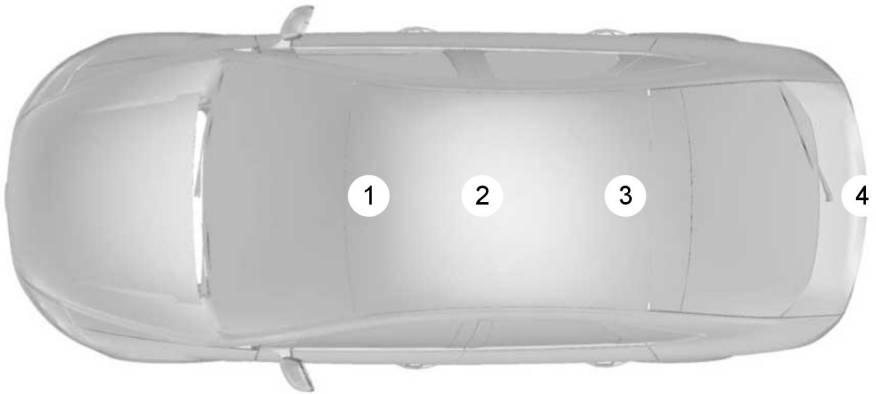

E85998

# Appendices

<b>Bande de fréquence (en MHz)</b>	<b>Puissance de sortie maximale en Watt (puissance RMS maximale)</b>	<b>Positions d'antenne</b>
1 - 30	50 W	3, 4
30 - 54	50 W	1, 2, 3
68 - 87,5	50 W	1, 2, 3
142 - 176	50 W	1, 2, 3
380 - 512	50 W	1, 2, 3
806 - 940	10 W	1, 2, 3
1200 - 1400	10 W	1, 2, 3
1710 - 1885	10 W	1, 2, 3
1885 - 2025	10 W	1, 2, 3

**Note :** *Après la pose d'émetteurs radiofréquence, rechercher un éventuel parasitage par et sur l'équipement électrique du véhicule, dans les modes de veille et d'émission.*

Contrôler la totalité de l'équipement électrique :

- contact **établi**
- moteur en marche
- pendant un essai sur route à différentes vitesses.

Contrôler que les champs électromagnétiques générés dans l'habitacle du véhicule par l'émetteur installé ne dépassent pas les limites d'exposition humaine applicables.

# Index

## A

Accoudoir de siège avant.....	144
Affichages d'informations.....	94
Généralités.....	94
Affichages de l'heure et de la date de l'autoradio.....	296
Aide au démarrage en côte.....	185
Principes de fonctionnement.....	185
Alarme.....	48
Principes de fonctionnement.....	48
Allumage automatique des phares.....	59
Allume-cigares.....	147
Antibrouillards.....	61
Appendices.....	357
Appuis-tête.....	138
Dépose de l'appui-tête.....	138
Réglage de l'appui-tête.....	138
A propos de ce manuel.....	7
Protection de l'environnement.....	7
Armement de l'alarme.....	50
Armement du système d'immobilisation du moteur.....	47
Arrêt de la lecture de disque compact.....	314
Avance/retour rapide.....	310
Sony et DAB Sony.....	311
Tous sauf Sony et DAB Sony.....	310
Avertissement de démarrage sur voie.....	207
Principes de fonctionnement.....	207
Avertissement du conducteur.....	205
Principes de fonctionnement.....	205

## B

Balayage des plages d'un disque compact.....	312
6000CD.....	312
Sony et DAB Sony.....	312
Barres de toit longitudinales et transversales.....	218
Galerie de toit.....	218
Montage des traverses.....	219
Batterie du véhicule.....	271
Boîte à gants.....	149
Boîte à gants réfrigérée.....	149
Boîte de vitesses manuelle.....	175

Bouclage des ceintures de sécurité.....	33
Ceinture de sécurité centrale de 2ème rangée.....	34
Boule de remorquage.....	227
Conduite avec une remorque.....	229
Conduite sans remorque.....	230
Dépose de la boule de remorquage.....	229
Déverrouillage du mécanisme de boule de remorquage.....	228
Entretien.....	230
Mise en place de la boule de remorquage.....	228
Boule de remorquage rétractable .....	230
Conduite avec une remorque.....	233
Entretien.....	233
Pivotement de la boule de remorquage vers l'extérieur.....	232
Pivotement de la boule de remorquage vers l'intérieur.....	231
Bouton de gamme d'ondes.....	301
Branchement d'un dispositif externe.....	346
Connexion.....	346
Branchement d'un dispositif externe - Véhicules avec: Bluetooth.....	347
Branchement d'un dispositif audio Bluetooth.....	347

# Index

Bref aperçu.....	9
Affichages d'information.....	15
Allumage automatique des phares.....	14
Aperçu de la planche de bord - conduite à droite.....	10
Aperçu de la planche de bord - conduite à gauche.....	9
Avertisseur de changement de voie.....	20
Balayage automatique.....	13
Caméra de recul.....	19
Clignotants.....	14
Climatisation automatique.....	16
Climatisation manuelle.....	16
Commande de feux de route automatique.....	14
Démarrage sans clé.....	17
Driver alert.....	20
Filtre à particules diesel (DPF).....	17
Inclinaison du rétroviseur à l'engagement de la marche arrière.....	15
Limiteur de vitesse.....	20
Module de frein de stationnement électronique (EPB).....	19
Régime de ralenti du moteur après le démarrage.....	17
Réglage du volant.....	13
Remorquage du véhicule sur les quatre roues.....	21
Remplacement des balais d'essuie-glaces.....	13
Rétroviseurs rabattables électriques.....	15
Sécurité enfant à commande électrique.....	12
Système d'information sur l'angle mort (BLIS).....	15
Système d'ouverture sans clé.....	12
Transmission automatique.....	18
Transmission manuelle.....	18
Trappe de remplissage de carburant.....	17
Vitres électriques.....	15

## C

Caméra de recul .....	191
Activation de la caméra de rétrovision.....	191
Désactivation de la caméra de rétrovision.....	193
Utilisation de l'affichage.....	192
Véhicules avec système d'aide au stationnement.....	193
Caméra de rétrovision .....	191
Principes de fonctionnement.....	191
Carburant et ravitaillement.....	166
Spécifications techniques.....	170
Casiers de rangement.....	149
Compartiment de rangement sous le plancher.....	151
Compartiment de rangement sous le siège.....	150
Compartiments de rangement au pavillon.....	150
Compartiments de rangement avant.....	149
Cendrier.....	148
Cendrier arrière.....	148
Cendrier avant.....	148
Chargement des disques compacts.....	309
6000CD, Sony et DAB Sony.....	309
Chargement du changeur de CD.....	309
Chargement du véhicule.....	210
Généralités.....	210
Chargeur de CD .....	153
Chauffage auxiliaire.....	129
Chauffage à combustible (selon le pays).....	133
Chauffage auxiliaire diesel (selon le pays).....	134
Chauffage de stationnement.....	129
Démarrage à distance.....	132
Démarrage à distance combiné au démarrage direct ou à la minuterie.....	132
Feed-back au cours du démarrage et de la mise à l'arrêt.....	132
Programmation de l'émetteur.....	133
Remplacement de la pile de la télécommande.....	133
Clés codées.....	47
Clés et télécommandes.....	37

# Index

Clignotants.....	65	Commande de recherche des stations.....	303
Climatisation automatique.....	124	Continuité DAB.....	303
Climatisation arrière (climatisation automatique triple zone).....	127	Recherche automatique.....	303
Dégivrage et désembuage du pare-brise.....	126	Recherche manuelle.....	303
Mise en marche et à l'arrêt de la climatisation.....	126	Réglage par balayage.....	304
Mise en marche et arrêt de la climatisation automatique.....	127	Commande d'informations routières.....	301
Mode mono.....	125	Activation des bulletins d'informations routières.....	301
Réglage de la température.....	125	Informations routières locales ou à distance.....	302
Répartition d'air.....	126	Pour mettre fin à la diffusion des informations routières.....	303
Soufflerie.....	125	Pour régler le volume présélectionné.....	302
Ventilation en circuit fermé.....	126	Volume des bulletins d'informations routières.....	302
Climatisation manuelle.....	121	Commandes audio.....	51
Climatisation.....	122	Mode.....	51
Réchauffage rapide de l'habitacle.....	122	SEEK (Recherche automatique).....	52
Sélecteur de répartition d'air.....	121	Commandes d'éclairage.....	58
Soufflerie.....	122	Appel de phares.....	59
Ventilation.....	122	Eclairage d'accompagnement.....	59
Ventilation en circuit fermé.....	122	Feux de route et feux de croisement.....	59
Code antivol.....	295	Feux de stationnement.....	58
Code antivol incorrect.....	295	Positions de la commande d'éclairage.....	58
Combiné des instruments.....	88	Commandes de chauffage, ventilation et climatisation.....	342
Commande automatique de volume.....	305	Climatisation.....	342
Sony et DAB Sony.....	305	Commandes de graves/aigus.....	298
Tous sauf Sony et DAB Sony.....	305	6000CD.....	298
Commande de balance/répartition.....	298	Sony et DAB Sony.....	298
6000CD.....	298	Commandes de système d'aide à la navigation.....	342
Sony et DAB Sony.....	298	Commandes de téléphone.....	320
Commande de feux de route automatique.....	60	Créer un répertoire.....	340
Activation du système.....	61	Fonctions du téléphone.....	338
Commande manuelle du système.....	61	Réglages principaux.....	341
Réglage de la sensibilité du système.....	61	Télécommande.....	320
Commande de marche/arrêt.....	298	Téléphone.....	337
Commande de mémorisation automatique.....	301	Commandes d'autoradio.....	327
6000CD.....	301	Appareils externes - iPod.....	335
CD Sony.....	301	Appareils externes - USB.....	334
Commande de menu audio.....	299	Autoradio.....	330
CD Sony et CD DAB Sony avec Bluetooth.....	300	Changeur de CD.....	329
		Entrée auxiliaire.....	333
		Lecteur de CD.....	327



# Index

Démarrage sans clé.....	155	Emplacement des boîtes à fusibles.....	237
Arrêter le moteur lorsque le véhicule est à l'arrêt.....	157	Boîte à fusibles arrière.....	237
Arrêter le moteur lorsque le véhicule se déplace.....	157	Boîte à fusibles centrale.....	237
Contact établi.....	156	Boîte à fusibles du compartiment moteur.....	237
Démarrage avec une boîte de vitesses manuelle.....	156	Entrée d'un code antivol.....	295
Démarrage avec une transmission automatique.....	156	6000CD, Sony et DAB Sony.....	295
Démarrage d'un moteur diesel.....	156	Entrée sans clé.....	43
Démarrage impossible.....	156	Clé passive.....	44
Dépannage.....	249	Clés désactivées.....	46
Dépistage des pannes audio.....	316	Déverrouillage du véhicule.....	45
Dépote d'un phare.....	67	Informations d'ordre général.....	43
Désactivation du coussin gonflable passager.....	35	Verrouillage du véhicule.....	44
Activation de l'airbag passager.....	36	Verrouillage et déverrouillage des portes avec la lame de la clé.....	46
Désactivation de l'airbag passager.....	36	Entretien des pneus.....	280
Pose d'un commutateur de désactivation de l'airbag passager.....	36	Entretien.....	251
Désarmement de l'alarme.....	50	Généralités.....	251
Véhicules avec entrée sans clé.....	50	Spécifications techniques.....	265
Véhicules sans entrée sans clé.....	50	Essuie-glace à activation automatique.....	53
Désarmement du système d'immobilisation du moteur.....	47	Essuie-glaces/lave-glaces.....	53
Diffusions de nouvelles.....	307	Spécifications techniques.....	57
Sony et DAB Sony.....	307	Essuie-glaces de pare-brise.....	53
Tous sauf Sony et DAB Sony.....	307	Balayage intermittent.....	53
Dispositifs d'aide au stationnement.....	236	Essuie-glaces et lave-glaces de lunette arrière.....	54
		Balayage en marche arrière.....	54
		Balayage intermittent.....	54
		Lave-glace.....	55
<b>E</b>		<b>F</b>	
Eclairage.....	58	Feux arrière de brouillard.....	62
Généralités.....	58	Feux de détresse.....	65
Eclairage intérieur.....	65	Feux de jour.....	59
Eclairage intérieur LED.....	66	Filets à bagages.....	215
Lampes de miroir de courtoisie.....	67	Filet de retenue de bagages - type 1.....	215
Plafonnier.....	65	Filet de retenue de bagages - type 2.....	217
Spots de lecture.....	66	Filtre à particules diesel.....	160
Ejection des disques compacts.....	312	Régénération.....	160
6000CD.....	312	Fixations de retenue de charge.....	220
CD Sony.....	312	Installation des dispositifs de fixation du chargement.....	221
		Installation des points d'ancrage de bagages.....	222
		Installation du support de charge.....	223

# Index

Fonction de mémorisation.....	152
Définition d'une présélection.....	152
Rappel d'une position de siège en mémoire.....	153
Réinitialisation de la mémoire.....	153
Fonction Forward alert (alerte de ralentissement du trafic).....	201
Activer et désactiver le système.....	202
Réglage de la sensibilité des avertissements.....	202
Fonctionnement de l'autoradio.....	298
Fonctions de confort.....	145
Frein de stationnement électrique.....	179
Application du frein stationnement électronique (EPB).....	180
Coupure de l'alimentation.....	182
Desserrage du frein de stationnement électrique.....	181
Pour éviter le serrage automatique de l'EPB.....	180
Serrage automatique du frein de stationnement électrique.....	180
Serrage du frein de stationnement électrique (EPB) pendant le déplacement du véhicule.....	181
Stationnement en pente.....	180
Frein de stationnement.....	179
Desserrage du frein de stationnement.....	179
Serrage du frein de stationnement.....	179
Stationnement en pente.....	179
Freins.....	178
Principes de fonctionnement.....	178
Fréquences de substitution.....	306
Sony et DAB Sony.....	306
Tous sauf Sony et DAB Sony.....	306
Fusibles.....	237

## G

Glossaire des symboles.....	7
Symboles sur votre véhicule.....	8
Symboles utilisés dans ce document.....	7
Grille de séparation pour chien.....	224
Pose de la cloison grillagée pour chien.....	225

## H

Homologations de types.....	357
Certificat pour les Emirats Arabes Unis.....	358
COMMUNICATION DE LA GAZETTE DU CANADA/FCC (Federal Communications Commission).....	357
Déclaration UE.....	358
RX-42 - déclaration de conformité.....	357

## I

Identification du véhicule.....	285
Informations générales sur les fréquences radio.....	37
Informations importantes concernant le système audio.....	291
Étiquettes de disque.....	291
Étiquettes des autoradios.....	291
Instruments.....	88
Jauge de carburant.....	90
Thermomètre de température d'eau.....	89
Interrupteur de coupure d'alimentation.....	178
Introduction à la navigation.....	354
Introduction au système audio.....	291
Introduction.....	7

## J

Jantes et pneus.....	273
Généralités.....	273
Spécifications techniques.....	283
Jauge de niveau d'huile moteur - 1.6L Duratorq-TDCi (DV) Diesel /2.0L Duratorq-TDCi (DW) Diesel.....	263
Jauge de niveau d'huile moteur - 1.6L EcoBoost SCTi (Sigma).....	262
Jauge de niveau d'huile moteur - 2.0L Duratec-HE (MI4) /2.3L Duratec-HE (MI4).....	262
Jauge de niveau d'huile moteur - 2.0L EcoBoost SCTi (MI4).....	262

# Index

## K

Kit de mobilité temporaire .....	276
Contrôle de la pression de gonflage.....	279
Gonflage du pneu.....	277
Informations d'ordre général.....	276
Utilisation du kit de réparation de pneu.....	277

## L

Lave-glaces de pare-brise.....	54
Lave-phares.....	55
Lecteur de disque compact.....	309
Lecture aléatoire.....	311
6000CD.....	311
CD Sony et CD DAB Sony.....	311
Lecture de disque compact.....	310
Lecture du changeur de CD.....	310
Lecture de fichiers MP3.....	313
6000CD.....	313
Lecture d'un disque Multi session.....	313
Sony et DAB Sony.....	313
Lève-vitres électriques.....	79
Commutateur de sécurité des vitres arrière.....	80
Commutateurs de porte conducteur.....	79
Commutateurs des portes passagers avant et arrière.....	79
Fonction anti-pincement.....	80
Mode sécurité.....	81
Ouverture et fermeture automatique des vitres.....	79
Ouverture et fermeture globales.....	79
Réinitialisation de la mémoire des lève-vitres électriques.....	80
Limiteur de vitesse.....	203
Principes de fonctionnement.....	203

## M

Menus de l'autoradio.....	305
---------------------------	-----

Messages d'information.....	107
Affichage des messages en cours.....	108
Airbags.....	109
Alarme.....	109
Assistance au démarrage en côte.....	113
Batterie et circuit de charge.....	110
Climatisation.....	111
Commande de feux de route automatique, Avertissement de changement de voie et Alarme conducteur.....	109
Commande vocale.....	119
Contrôle dynamique de stabilité (ESP).....	116
Démarrage-arrêt.....	117
Direction assistée.....	116
Dispositif antivol de moteur.....	112
Eclairage.....	114
Entretien.....	115
Frein de stationnement.....	115
Indicateur de message.....	108
Module de frein de stationnement électronique (EPB).....	116
Portes ouvertes.....	112
Protection des occupants.....	115
Régulateur de vitesse et régulateur de vitesse adaptatif (ACC).....	111
Sécurité enfant.....	111
Surveillance des angles morts.....	110
Suspension active.....	109
Symboles de messages.....	108
Système de contrôle de la pression de gonflage des pneus.....	118
Système sans clé.....	113
Transmission.....	117
Mise à l'arrêt du moteur.....	161
Véhicules avec turbocompresseur.....	161
Mode Eco.....	165
Principes de fonctionnement.....	165
Mode régional .....	307
Sony et DAB Sony.....	307
Tous sauf Sony et DAB Sony.....	307
Montre de bord.....	147

# Index

<b>N</b>		<b>P</b>	
Nettoyage de l'extérieur.....	269	Pare-soleils.....	145
Nettoyage de la lunette arrière.....	269	Toit (Galaxy).....	145
Nettoyage des garnitures chromées.....	269	Toit (S-MAX).....	145
Nettoyage des phares.....	269	Vitres latérales.....	145
Nettoyage des roues en alliage.....	269	Perte du code antivol.....	295
Protection de la peinture de la carrosserie.....	270	Phares adaptatifs.....	63
Nettoyage de l'intérieur.....	270	Phares de virage.....	64
Ceintures de sécurité.....	270	Plancher d'espace de chargement coulissant.....	213
Ecrans de combiné des instruments, écrans à affichage à cristaux liquides (LCD) et écrans radio.....	270	Casier de rangement.....	213
Lunette arrière.....	270	Plaque d'identification du véhicule.....	285
Nettoyage du véhicule.....	269	Points d'ancrage des bagages.....	211
Numéro de châssis du véhicule.....	286	Galaxy.....	211
		S-MAX.....	212
<b>O</b>		Points de branchement de batterie .....	272
Options d'affichage MP3.....	313	Points de remorquage.....	249
Options d'affichage du texte de CD.....	314	Emplacement de l'anneau de remorquage.....	249
Ordinateur de bord.....	103	Pose de l'anneau de remorquage.....	249
Autonomie.....	103	Points d'alimentation auxiliaire.....	148
Consommation moyenne.....	103	Galaxy.....	148
Température extérieure.....	103	S-Max.....	148
Totalisateur.....	103	Points d'ancrage ISOFIX.....	28
Totalisateur journalier.....	103	Fixation d'un siège pour enfant muni d'amarrages supérieurs.....	28
Type 3.....	104	Points d'ancrage supérieurs de sangle d'arrimage.....	28
Types 1 et 2.....	104	Porte-gobelets.....	148
Vitesse moyenne.....	103	Tablettes de dossier.....	149
Ouïes d'aération.....	120	Porte-verre.....	152
Ouïes d'aération avant.....	120	Port USB.....	154
Ouïes d'aération de deuxième rangée de sièges.....	121	Positionnement du siège de sécurité enfant.....	24
Ouïes d'aération de troisième rangée de sièges.....	121	Précautions de sécurité.....	166
Ouverture et fermeture du capot.....	252	Précautions nécessaires par temps froid.....	234
Fermeture du capot.....	252	Présentation de l'autoradio.....	292
Ouverture du capot moteur.....	252	Prise d'entrée auxiliaire (AUX IN).....	315
Ouverture et fermeture globales.....	42	Prise d'entrée auxiliaire.....	154
Fermeture globale.....	43		
Ouverture globale.....	42		

# Index

Programmation de la télécommande.....	37
Programmation d'une télécommande neuve.....	37
Reprogrammation de la fonction de déverrouillage.....	37
Programme de stabilité électronique.....	183
Principes de fonctionnement.....	183
Projecteurs antibrouillard.....	161
Protection des occupants.....	31
Principes de fonctionnement.....	31
<b>Q</b>	
Qualité du carburant - Diesel.....	167
Stockage à long terme.....	167
Qualité du carburant - Essence.....	166
Qualité du carburant - Flexible	
Fuel.....	166
Stockage à long terme.....	167
Quantités et spécifications.....	287
Spécifications techniques.....	287
<b>R</b>	
Rangement sous le plancher	
arrière.....	214
S-MAX.....	215
Véhicules équipés d'un plancher coulissant d'espace de chargement.....	215
Rappel de bouclage de ceinture de sécurité.....	35
Désactivation du rappel de bouclage de ceinture.....	35
Ravitaillement - Flexible Fuel.....	170
Ravitaillement.....	169
Recommandations pour les pièces de rechange .....	8
Entretien programmé et réparations mécaniques.....	8
Garantie des pièces de rechange.....	8
Réparations en cas de collision.....	8
Réduction de distorsion audio (CLIP).....	305
Sony et DAB Sony.....	306
Tous sauf Sony et DAB Sony.....	305
Réglage de l'heure et de la date sur l'autoradio.....	296
6000CD.....	296
Sony et DAB Sony.....	296
Réglage de l'intensité d'éclairage du combiné des instruments.....	147
Réglage des gicleurs de lave-glaces de pare-brise.....	54
Réglage des projecteurs - Véhicules avec: Eclairage avant autoadaptatif/Phares à décharge à haute intensité.....	62
Réglage du volant.....	51
Réglage en hauteur des ceintures de sécurité.....	34
Réglage en hauteur du faisceau des projecteurs.....	62
Positions recommandées du commutateur de réglage en hauteur des phares.....	63
Réglages personnalisés.....	105
Ecran d'aide, radio, navigation et téléphone.....	105
Informations de navigation.....	105
Langue.....	106
Unités de mesure.....	107
Régulateur de vitesse adaptatif (ACC).....	196
Principes de fonctionnement.....	196
Régulateur de vitesse.....	194
Principes de fonctionnement.....	194
Remorquage du véhicule sur ses quatre roues.....	250
Tous les véhicules.....	250
Véhicules avec moteur 2.0 L Duratorq-TDCi (DW) diesel (Euro 5) ou 2.0 L EcoBoost SCTi (MI4) et transmission automatique 6 rapports.....	250
Véhicules avec transmission automatique, sauf 2.0 L Duratorq-TDCi (DW) diesel (Euro V) ou 2.0 L EcoBoost SCTi (MI4) avec transmission automatique 6 rapports.....	250
Remorquage.....	227

# Index

Remplacement d'une ampoule.....	68
Bloc de feux arrière (Galaxy).....	73
Éclairage intérieur.....	75
Feux arrière (S-MAX).....	72
Feux de jour.....	70
Lampe de compartiment à bagages et lampe de hayon.....	77
Lampe du miroir de courtoisie.....	76
Lampe d'approche.....	70
Lampe d'éclairage de plaque minéralogique.....	75
Lampes de lecture.....	76
Phare.....	68
Phare antibrouillard et feu latéral (Galaxy).....	72
Phare antibrouillard et feu latéral (S-MAX).....	71
Répétiteur latéral.....	70
Troisième feu stop.....	75
Remplacement d'une roue.....	273
Cric du véhicule.....	273
Dépose d'une roue.....	274
Echrous de roue de blocage.....	273
Points de levage du véhicule.....	273
Pose d'une roue.....	275
Remplacement d'un fusible.....	238
Remplacement de la batterie .....	272
Remplacement de la pile de la télécommande.....	37
Télécommande avec lame de clé escamotable.....	38
Télécommande sans lame de clé escamotable.....	38
Remplacement des balais d'essuie-glaces.....	55
Balais d'essuie-glaces.....	55
Balais d'essuie-glaces de lunette arrière.....	56
Réparation des dégâts mineurs de peinture.....	270
Répétition des plages du disque compact.....	312
6000CD.....	312
Sony et DAB Sony.....	312
Retrait du changeur de CD .....	310
Rétroviseur anti-éblouissement automatique.....	83
Rétroviseur de surveillance.....	153
Rétroviseurs extérieurs à réglage électrique.....	81
Inclinaison du rétroviseur en marche arrière.....	82
Rétroviseurs rabattables électriques.....	81
Sens d'orientation du miroir.....	81
Rétroviseurs extérieurs.....	81
Rétroviseurs rabattables manuels.....	81
Rodage.....	234
Freins et embrayage.....	234
Moteur.....	234
Pneus.....	234

## S

S'asseoir dans la position correcte.....	135
Sécurité des enfants.....	22
Sécurité du système audio.....	295
Sécurité routière.....	354
Informations relatives à la sécurité.....	354
Sécurités enfants.....	29
Sécurités enfants à commande électrique.....	29
Sécurités enfants à commande manuelle.....	29
Sélection d'une plage musicale.....	309
Sony et DAB Sony.....	309
Tous sauf Sony et DAB Sony.....	309
Serrures.....	40
Sièges à réglage électrique.....	136
Siège à réglage électrique 2 voies.....	136
Siège à réglage électrique 8 voies.....	137
Sièges à réglage manuel.....	135
Avance et recul des sièges.....	135
Réglage de l'inclinaison du dossier de siège.....	136
Réglage de la hauteur du siège conducteur.....	136
Réglage du support lombaire.....	136
Sièges arrière.....	138
Création d'un plancher plat pour le chargement.....	142
Sièges de deuxième rangée.....	138
Sièges de troisième rangée.....	140
Sièges chauffants.....	142
Augmenter et baisser la température.....	143

# Index

Sièges de sécurité enfant.....	22	Témoins d'avertissement et	
Dispositifs de retenue pour enfants pour		indicateurs.....	90
les différentes catégories de poids.....	22	Clignotants.....	91
Sièges réhausseurs.....	23	Indicateur de message.....	92
Rehausseur (groupe 2).....	23	Rappel de bouclage de ceinture.....	92
Rehausseur (groupe 3).....	24	Témoin ABS.....	90
Sièges.....	135	Témoin d'airbags.....	90
Sièges ventilés.....	143	Témoin d'allumage.....	92
Augmenter et baisser la température.....	144	Témoin d'anomalie du moteur.....	91
Signaux sonores et indicateurs.....	93	Témoin d'avertisseur de changement de	
Activation et désactivation des signaux		voie.....	92
sonores.....	93	Témoin de bas niveau de carburant.....	92
Suspension active.....	188	Témoin de démarrage/arrêt.....	93
Principes de fonctionnement.....	188	Témoin de feux de brouillard arrière.....	92
Système d'aide au stationnement .....	189	Témoin de feux de route.....	92
Activation et désactivation du dispositif		Témoin de frein de stationnement	
d'aide au stationnement.....	189	électrique (EPB).....	91
Manoeuvres avec le système d'aide au		Témoin de l'alerte de distance.....	91
stationnement.....	190	Témoin de passage.....	92
Système d'immobilisation.....	47	Témoin de phares.....	91
Principes de fonctionnement.....	47	Témoin de préchauffage.....	91
Système de surveillance de la pression		Témoin de pression d'huile.....	92
des pneus.....	281	Témoin de projecteurs antibrouillard.....	91
Contrôle de la pression de gonflage des		Témoin de surveillance d'angle mort.....	90
pneus.....	282	Témoin de température de liquide de	
Saisie de la charge du véhicule.....	282	refroidissement.....	90
Système d'aide à la navigation.....	355	Témoin de verglas.....	91
<b>T</b>		Témoin du circuit de freinage.....	90
Tableau de spécification des		Témoin du contrôle dynamique de stabilité	
ampoules.....	77	(ESP).....	93
Tableau de spécification des		Touches de présélection des	
fusibles.....	239	stations.....	300
Boîte à fusibles arrière.....	246	Traction d'une remorque.....	227
Boîte à fusibles centrale.....	244	Conduite du véhicule sur fortes	
Boîte à fusibles du compartiment		pentes.....	227
moteur.....	239	Traitement du signal numérique	
Tablettes au dos des sièges.....	152	(DSP).....	305
Tapis de sol.....	235	Egaliseur DSP.....	305
Téléphone.....	318	Modification des paramètres DSP.....	305
Généralités.....	318	Occupation DSP.....	305
		Transmission automatique.....	175
		Conseils relatifs à la conducteur avec une	
		transmission automatique.....	177
		Levier de déverrouillage d'urgence de la	
		position park.....	177
		Modes de conduite.....	176
		Positions du levier de sélecteur.....	175
		Transmission.....	175

# Index

Trappe du réservoir de carburant.....	168
Approvisionnement en carburant à l'aide d'un bidon d'essence.....	169
Triangle de signalisation.....	236
Trousse de premiers secours.....	236
<b>U</b>	
Utilisation de chaînes à neige.....	281
Véhicules avec contrôle dynamique de stabilité (ESP).....	281
Utilisation de la commande vocale.....	326
Etiquette d'identification.....	327
Fonctionnement du système.....	326
Utilisation de la suspension active.....	188
Anomalie de fonctionnement du système.....	188
Sélection d'un réglage.....	188
Utilisation de l'aide au démarrage en côte.....	185
Activation de la HLA.....	186
Désactivation de la HLA.....	187
Utilisation de l'avertissement de démarrage sur voie.....	208
Activer et désactiver le système.....	208
Avertissements du système.....	208
Réglage de la sensibilité du système.....	208
Réglage du niveau de vibration du volant de direction.....	208
Utilisation de l'avertissement du conducteur.....	205
Activer et désactiver le système.....	205
Affichage du système.....	206
Avertissements du système.....	206
Réinitialisation du système.....	206
Utilisation de pneus hiver.....	281
Utilisation des ceintures de sécurité par les femmes enceintes.....	35
Utilisation du démarrage-arrêt.....	163
Pour arrêter le moteur.....	163
Pour redémarrer le moteur.....	164
Utilisation du limiteur de vitesse.....	203
Avertissements du système.....	204
Dépassement intentionnel de la vitesse-limite.....	204
Réglage du limiteur de vitesse.....	203
Utilisation du mode Eco.....	165
Réinitialiser le mode Eco.....	165
Utilisation du programme de stabilité électronique.....	183
Véhicules avec commutateur de contrôle dynamique de stabilité (ESP).....	183
Véhicules sans commutateur de contrôle dynamique de stabilité (ESP).....	184
Utilisation du régulateur de vitesse adaptatif.....	197
Activation du système.....	198
Désactivation automatique.....	200
Désactivation du système.....	200
Désactivation temporaire du système.....	200
Modification de la vitesse réglée.....	198
Programmation de l'écart.....	199
Réglage d'une vitesse.....	198
Utilisation du régulateur de vitesse.....	194
Activation du régulateur de vitesse.....	194
Annulation de la vitesse réglée.....	195
Désactivation du régulateur de vitesse.....	195
Modification de la vitesse réglée.....	194
Réglage d'une vitesse.....	194
Reprise de la vitesse réglée.....	195
Utilisation du téléphone - Véhicules avec: Système d'aide à la navigation.....	323
Mise en sourdine du microphone.....	324
Pour changer de téléphone actif.....	324
Pour passer un appel.....	323
Pour recevoir un appel entrant.....	324
Pour supprimer un téléphone connecté par liaison bonding.....	325
Recevoir un second appel entrant.....	324

# Index

Utilisation du téléphone - Véhicules sans: Système d'aide à la navigation.....	320
Mise en sourdine du microphone.....	322
Pour changer de téléphone actif.....	322
Pour passer un appel.....	320
Pour recevoir un appel entrant.....	322
Pour supprimer un téléphone connecté par liaison bonding.....	323
Pour supprimer un téléphone connecté par liaison bonding - Système audio Sony.....	323
Recevoir un second appel entrant.....	322
Utilisation d'un dispositif USB .....	347
Autoradio Sony.....	347
Systèmes d'aide à la navigation SD.....	349
Unités d'aide à la navigation à CD.....	348
Utilisation d'un iPod .....	350
Autoradio Sony.....	351
Systèmes d'aide à la navigation SD.....	352
Unités d'aide à la navigation à CD.....	352
<b>V</b>	
Verrou de direction.....	157
Véhicules avec démarrage sans clé.....	158
Véhicules sans démarrage sans clé.....	158
Verrouillage et déverrouillage.....	40
Confirmation du verrouillage et du déverrouillage.....	40
Couvercle de coffre à bagages.....	42
Double verrouillage.....	40
Double verrouillage des portes avec la clé.....	41
Reprogrammation de la fonction de déverrouillage.....	42
Reverrouillage automatique.....	42
Verrouillage centralisé.....	40
Verrouillage et déverrouillage des portes à partir de l'intérieur.....	41
Verrouillage et déverrouillage des portes avec la clé.....	40
Verrouillage et déverrouillage des portes et du couvercle de coffre à bagages à l'aide de la télécommande.....	41
Vide-poches.....	151
Vitres chauffantes et rétroviseurs chauffants.....	128
Rétroviseurs extérieurs chauffants.....	129
Vitres chauffantes.....	128
Vitres de custode.....	83
Vitres de custode à commande électrique.....	84
Vitres de custode manuelles.....	83
Vitres et rétroviseurs.....	79
Volant de direction.....	51
Vue d'ensemble sous le capot - 1.6L Duratorq-TDCi (DV) Diesel .....	258
Vue d'ensemble sous le capot - 1.6L EcoBoost SCTi (Sigma).....	253
Vue d'ensemble sous le capot - 2.0L Duratec-HE (MI4) .....	254
Vue d'ensemble sous le capot - 2.0L Duratorq-TDCi (DW) Diesel.....	259
Vue d'ensemble sous le capot - 2.0L EcoBoost SCTi (MI4).....	255
Vue d'ensemble sous le capot - 2.2L Duratorq-TDCi (DW) Diesel.....	261
Vue d'ensemble sous le capot - 2.3L Duratec-HE (MI4).....	257





