

## MANUEL DE L'UTILISATEUR

Fonctionnement

Entretien

Caractéristiques techniques

**Les informations du présent manuel de l'utilisateur sont correctes au moment de la publication.**

**Toutefois, HYUNDAI se réserve le droit de les modifier à tout moment dans le cadre de sa politique d'amélioration continue.**

**Ce manuel s'applique à tous les modèles de ce véhicule et propose des descriptions et des explications relatives à des équipements de série et en option. Il peut donc contenir des informations qui ne s'appliquent pas à votre modèle de véhicule spécifique.**

### **ATTENTION : MODIFICATIONS APPORTEES A VOTRE HYUNDAI**

Aucune modification ne doit être apportée à votre HYUNDAI. Toute modification de votre HYUNDAI risque d'affecter ses performances, sa sûreté ou sa longévité, voire d'enfreindre les conditions des garanties limitées couvrant le véhicule. Certaines modifications peuvent également enfreindre les réglementations établies par le Ministère des transports et autres agences gouvernementales de votre pays.

### **INSTALLATION D'UNE RADIO BIDIRECTIONNELLE OU D'UN TELEPHONE PORTABLE**

Votre véhicule est équipé de composants électroniques. Il est possible qu'une installation ou un réglage incorrect d'une radio ou d'un téléphone portable perturbe les systèmes électroniques. Pour cette raison, nous vous recommandons de suivre scrupuleusement les instructions du fabricant ou de consulter votre concessionnaire HYUNDAI avant toute installation de ces dispositifs.

## AVERTISSEMENT RELATIF À LA SECURITE ET AUX DOMMAGES CAUSES AU VEHICULE

Ce manuel inclut des informations précédées des mentions DANGER, AVERTISSEMENT, ATTENTION ET REMARQUE.

Ces intitulés désignent les éléments suivants :

### **DANGER**

Indique une situation dangereuse qui, si elle n'est pas évitée, entraînera la mort ou une blessure grave.

### **ATTENTION**

Indique une situation dangereuse qui, si elle n'est pas évitée, peut entraîner des blessures modérées ou mineures.

### **AVERTISSEMENT**

Indique une situation dangereuse qui, si elle n'est pas évitée, peut entraîner la mort ou une blessure grave.

### **REMARQUE**

Indique une situation qui, si elle n'est pas évitée, peut endommager le véhicule.

## AVANT-PROPOS

Nous vous félicitons et nous vous remercions pour votre achat d'un véhicule HYUNDAI. Nous sommes ravis de vous accueillir au sein de la communauté de plus en plus large des conducteurs HYUNDAI. Nous sommes très fiers de l'ingénierie de pointe et de la qualité de construction de chacun de nos véhicules.

Ce manuel de l'utilisateur décrit les caractéristiques et le fonctionnement de votre nouveau véhicule HYUNDAI. Nous vous conseillons de le lire attentivement avant de prendre le volant pour vous familiariser avec votre véhicule et en profiter pleinement.

Ce manuel contient des informations de sécurité et des instructions indispensables pour maîtriser les commandes et les fonctions de sécurité de votre véhicule.

Il contient également des informations de maintenance à respecter pour rouler en toute sécurité. Nous vous recommandons de confier l'entretien et la maintenance de votre véhicule à un concessionnaire HYUNDAI agréé. Les concessionnaires HYUNDAI sont qualifiés pour vous proposer un entretien et une maintenance de haute qualité, ainsi que toute autre assistance requise. Conservez ce manuel dans votre véhicule pour pouvoir le consulter à tout moment. Si vous revendez le véhicule, remettez le manuel au nouveau propriétaire afin qu'il puisse prendre connaissance des informations d'utilisation, de sécurité et de maintenance importantes.

## HYUNDAI MOTOR COMPANY

### ATTENTION

**L'utilisation de lubrifiants de mauvaise qualité qui ne répondent pas aux spécifications de HYUNDAI peut endommager le véhicule.**

**Utilisez toujours des lubrifiants de haute qualité qui répondent aux spécifications décrites à la page 8-6 de la section du manuel d'utilisation relative aux spécifications du véhicule.**

Copyright 2017 HYUNDAI Motor Company. Tous droits réservés. Toute reproduction, tout stockage dans un système d'extraction d'informations ou toute transmission de ce document, sous quelque forme et par quelque moyen que ce soit est interdite sans la permission expresse de HYUNDAI Motor Company.

## UTILISATION DE CE MANUEL

Notre objectif est que votre véhicule vous procure un maximum de plaisir au volant. Votre Manuel du propriétaire peut vous aider dans de nombreuses situations. Nous vous conseillons vivement de lire l'intégralité du manuel. Afin de réduire le plus possible les risques d'accident corporel grave, vous devez impérativement lire les sections **AVERTISSEMENT** et **ATTENTION** disponibles dans l'ensemble du manuel.

Les illustrations viennent en complément des informations apportées par ce manuel pour vous donner un aperçu du plaisir qui sera le vôtre au volant de votre véhicule. À la lecture de ce manuel, vous aurez toutes les informations nécessaires concernant les fonctionnalités, les consignes de sécurité importantes et les conseils de conduite adaptés à l'état de la route.

La table des matières présente l'organisation générale du manuel. Utilisez l'index lorsque vous recherchez un thème ou un domaine spécifique. Il contient une liste triée dans l'ordre alphabétique de l'ensemble des informations présentes dans le manuel.

Sections : ce manuel comporte huit chapitres et un index. Chaque chapitre commence par une brève table des matières, qui vous permet de déterminer rapidement s'il contient les informations que vous recherchez.

## MESSAGES DE SÉCURITÉ

Votre sécurité et la sécurité des autres sont très importantes. Ce manuel de l'utilisateur fournit de nombreuses précautions de sécurité et procédures d'utilisation.

Ces informations vous alertent de dangers potentiels susceptibles de vous blesser ou de blesser des tiers et d'endommager votre véhicule.

Les messages de sécurité apposés sur le véhicule et présentés dans ce manuel décrivent ces dangers et vous indiquent comme éviter ou réduire les risques.

Les avertissements et les instructions contenus dans ce manuel sont destinés à assurer votre sécurité.

Leur non-respect peut entraîner des blessures graves, voire mortelles.

Les termes DANGER, AVERTISSEMENT, ATTENTION, REMARQUE et le symbole d'ALERTE DE SÉCURITÉ sont utilisés dans ce manuel.



Voici le symbole d'alerte de sécurité. Il a pour but de vous alerter du risque de blessures physiques. Respectez tous les messages de sécurité qui suivent ce symbole pour éviter toute blessure ou tout décès. Le symbole d'alerte de sécurité précède les termes DANGER, AVERTISSEMENT et ATTENTION.

### DANGER

**Indique une situation dangereuse qui, si elle n'est pas évitée, entraînera la mort ou une blessure grave.**

### AVERTISSEMENT

**Indique une situation dangereuse qui, si elle n'est pas évitée, peut entraîner la mort ou une blessure grave.**

### ATTENTION

**Indique une situation dangereuse qui, si elle n'est pas évitée, peut entraîner des blessures modérées ou mineures.**

### **REMARQUE**

**Indique une situation qui, si elle n'est pas évitée, peut endommager le véhicule.**

## MODIFICATIONS DU VÉHICULE

Aucune modification ne doit être apportée au véhicule. Toute modification peut affecter les performances, la sécurité ou la durée de vie du véhicule, voire enfreindre les réglementations sur la sécurité et les véhicules.

Les dommages ou problèmes de performances dus à des modifications du véhicule ne seront pas couverts par la garantie.

- L'utilisation d'appareils électriques non agréés peut entraîner un fonctionnement anormal du véhicule, endommager le câblage, décharger la batterie et provoquer un départ de feu. Pour votre sécurité, n'utilisez pas d'appareil électrique non agréé.

## RETOUR DES VÉHICULES EN FIN DE VIE (EUROPE)

HYUNDAI met tout en œuvre pour que les véhicules en fin de vie soient traités dans le respect de l'environnement et conformément à la directive de l'Union européenne sur les véhicules en fin de vie.

Pour plus d'informations, consultez la page d'accueil HYUNDAI de votre pays.



## TABLE DES MATIÈRES

Aperçu de votre véhicule	1
Système de sécurité de votre véhicule	2
Fonctions pratiques de votre véhicule	3
Système multimédia	4
Conduite de votre véhicule	5
Mesures à prendre en cas d'urgence	6
Entretien	7
Spécifications et informations pour le client	8
Index	I

## Présentation du système du véhicule électrique

Véhicule électrique.....	H3	Charge normale.....	H20
Caractéristiques des véhicules électriques .....	H3	Comment brancher le chargeur normal.....	H20
Informations sur la batterie.....	H3	Déverrouillage en urgence du cache des prises de charge.....	H23
Composants principaux du véhicule électrique ..	H4	Vérification de l'état de charge.....	H24
Batterie haute tension (Lithium-ion polymère)..	H5	Comment débrancher le chargeur normal .....	H25
Réchauffeur de la batterie haute tension .....	H6	Déverrouillage en urgence du connecteur de charge.....	H26
Mode EV .....	H7	<b>Charge rapide.....</b>	<b>H27</b>
Range (Autonomie).....	H7	Comment brancher le chargeur rapide .....	H27
Nearby Stations (Stations à proximité) .....	H8	Déverrouillage en urgence du cache des prises de charge.....	H29
Energy information (Informations sur l'énergie).....	H8	Vérification de l'état de charge.....	H29
ECO driving (Conduite ECO) .....	H9	Comment débrancher le chargeur rapide.....	H30
Charging/Climate Settings (Paramètres de charge/climatisation) .....	H9	<b>Charge d'entretien .....</b>	<b>H31</b>
EV Settings (Paramètres EV) .....	H10	Comment brancher le chargeur portable (ICCB, In-Cable Control Box).....	H31
Informations sur la charge.....	H12	Déverrouillage en urgence du cache des prises de charge.....	H35
Informations sur le temps de charge .....	H12	Vérification de l'état de charge.....	H35
Types de charge .....	H13	Témoin d'état de charge du chargeur portable.....	H37
État de charge .....	H14	Comment débrancher le chargeur portable (ICCB, In-Cable Control Box) .....	H40
Mode AUTO/LOCK du connecteur de charge ...	H15		
Lorsque le connecteur de charge est verrouillé .....	H15		
Charge programmée.....	H16		
Précautions relatives à la charge .....	H18		

Déverrouillage en urgence du connecteur de charge.....	H41	Dur charge res.....	H51
Précautions relatives au chargeur portable (ICCB, In-Cable Control Box).....	H41	Chargement porte ouverte .....	H51
<b>Comment démarrer le véhicule.....</b>	<b>H43</b>	Erreur de chargeur!/Erreur de chargeur rapide!.....	H52
<b>Comment arrêter le véhicule .....</b>	<b>H44</b>	Arrêtez véhicule et vérifiez les freins .....	H52
<b>Système VESS (Virtual engine sound system) ..</b>	<b>H44</b>	Vérifiez les freins .....	H52
<b>Autonomie.....</b>	<b>H45</b>	Batterie faible.....	H53
Lorsqu'aucune destination n'est définie.....	H45	Charge immédiate. Pas d'alimentation.....	H53
Lorsqu'une destination est définie.....	H46	Batterie faible. Chargez immédiatement.....	H53
<b>Conseils pour améliorer l'autonomie .....</b>	<b>H46</b>	Alimentation limitée. Temp. batterie faible.....	H54
<b>Guide de conduite ECO.....</b>	<b>H47</b>	La batterie a surchauffé! Arrêtez véhicule .....	H54
<b>Jauge du niveau de charge de la batterie haute tension .....</b>	<b>H48</b>	Alimentation limitée.....	H55
<b>Témoins d'avertissement et d'information (Liés au véhicule électrique) .....</b>	<b>H49</b>	Arrêtez le véhicule et vérif l'alim.....	H55
Témoin READY.....	H49	Vérifiez système à volets d'air actifs.....	H56
Témoin d'avertissement d'entretien .....	H49	Vérif système sonore moteur virtuel .....	H56
Témoin de coupure d'alimentation.....	H49	Vérifiez le système électrique.....	H56
Témoin de charge.....	H50	<b>Flux d'énergie .....</b>	<b>H57</b>
Témoin de faible niveau de charge de la batterie haute tension .....	H50	Arrêt du véhicule .....	H57
Témoin du système de freinage à récupération d'énergie .....	H50	Propulsion EV .....	H57
<b>Messages sur l'écran LCD.....</b>	<b>H51</b>	Récupération d'énergie.....	H58
Passer sur P pour charger .....	H51	<b>Fonction Économiseur de batterie + aux. ....</b>	<b>H58</b>
		Mode .....	H58
		Réglage du système .....	H59
		Message sur l'écran LCD.....	H59
		<b>En cas d'accident .....</b>	<b>H61</b>
		<b>Autres précautions relatives au véhicule électrique .....</b>	<b>H63</b>
		<b>Prise d'entretien.....</b>	<b>H63</b>

## VÉHICULE ÉLECTRIQUE

### Véhicule électrique

Un véhicule électrique est équipé d'une batterie et d'un moteur électrique. Alors que les véhicules standard utilisent un moteur à combustion interne et du carburant, les véhicules électriques utilisent l'énergie électrique stockée dans leur batterie haute tension. Ces derniers sont donc plus respectueux de l'environnement, puisqu'ils ne consomment pas de carburant et n'émettent pas de gaz d'échappement.

### Caractéristiques des véhicules électriques

1. Un véhicule électrique utilise l'énergie électrique stockée dans sa batterie haute tension. Cela évite la pollution atmosphérique, puisque le véhicule ne consomme pas de carburant (essence, par exemple) et n'émet donc pas de gaz d'échappement.
2. Ce type de véhicule est également équipé d'un moteur haute performance. Ce moteur produit moins de bruit et de vibrations que les moteurs à combustion internes des véhicules standard.
3. Lors de la décélération ou de la conduite en pente, le freinage à récupération d'énergie permet de charger la batterie haute tension, ce qui réduit la perte d'énergie et augmente l'autonomie.
4. Lorsque la charge de la batterie est insuffisante, vous pouvez procéder à une charge normale, une charge rapide ou une charge d'entretien. Pour plus de détails, reportez-vous à la section "Types de charge pour le véhicule électrique".

### Information

Comment fonctionne le freinage à récupération d'énergie ?

**Il utilise un moteur électrique lors de la décélération et du freinage et transforme l'énergie cinétique en énergie électrique pour charger la batterie haute tension. Le couple s'applique dans la direction opposée lors de la décélération pour produire une force de freinage et de l'énergie électrique.**

### Informations sur la batterie

- Le véhicule est équipé d'une batterie haute tension qui alimente le moteur et la climatisation et d'une batterie auxiliaire (12 V) pour l'éclairage, les essuie-glaces et le système audio.
- La batterie auxiliaire passe automatiquement en charge lorsque le véhicule est en mode READY (🚗) ou que la batterie haute tension est en cours de charge.

## COMPOSANTS PRINCIPAUX DU VÉHICULE ÉLECTRIQUE

### Composants principaux du véhicule électrique

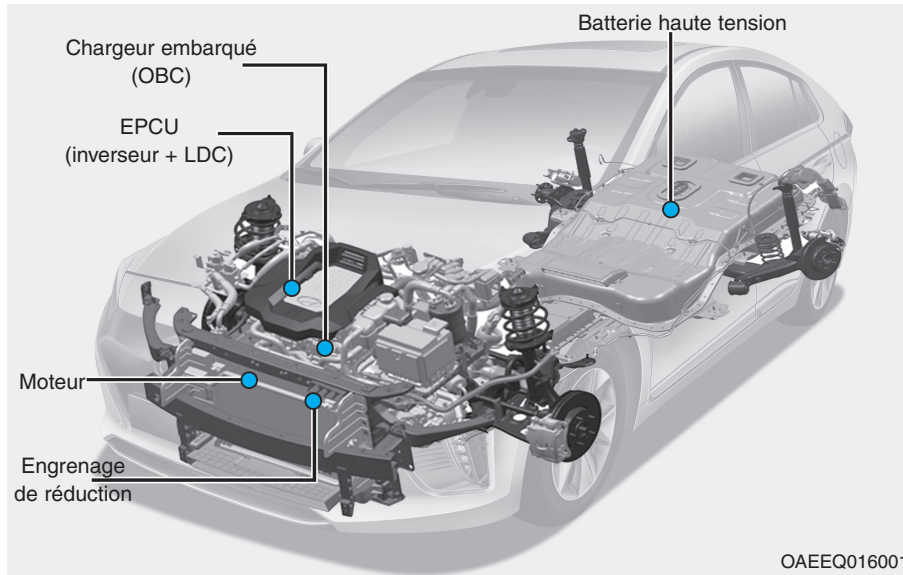

- **Chargeur embarqué:** Dispositif externe (basse vitesse) qui charge la batterie haute tension.
- **Inverseur:** Transforme le courant continu en courant alternatif pour alimenter le moteur et le courant alternatif en courant continu pour charger la batterie haute tension.

- **LDC:** Transforme l'énergie de la batterie haute tension en basse tension (12 V) pour alimenter le véhicule (CC-CC).
- **Moteur:** Utilise l'énergie électrique stockée dans la batterie haute tension pour faire avancer le véhicule (fonctionnement identique à celui du moteur d'un véhicule standard).
- **Engrenage de réduction:** Transmet la force de rotation du moteur aux roues à la vitesse et au couple appropriés.
- **Batterie haute tension (lithium-ion polymère):** Stocke et transmet l'énergie nécessaire au fonctionnement du véhicule (la batterie auxiliaire 12 V alimente les éléments tels que les feux et les essuie-glaces).

\*OBC: Chargeur embarqué

\*LDC: Convertisseur CC-CC basse tension

## **⚠ AVERTISSEMENT**

- **Ne retirez pas et ne démontez pas intentionnellement les composants haute tension ou les connecteurs et les fils de la batterie haute tension.**

**Veillez également à ne pas endommager les composants et la batterie haute tension. Cela pourrait entraîner des blessures graves et affecter les performances et la durée de vie du véhicule.**

- **Lorsque les composants et la batterie haute tension requièrent une inspection et un entretien, nous vous conseillons de faire appel à un concessionnaire HYUNDAI agréé.**

## **Batterie haute tension (Lithium-ion polymère)**

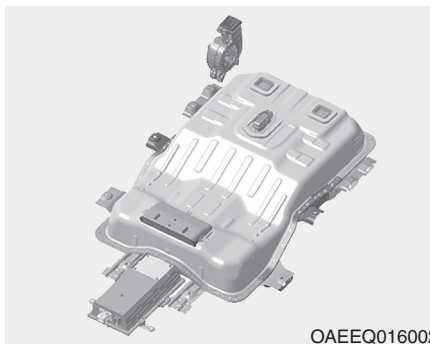

- La charge de la batterie haute tension peut diminuer progressivement lorsque le véhicule ne roule pas.
- La capacité de la batterie peut diminuer si le véhicule est exposé à des températures extrêmes.

- À niveau de charge identique, l'autonomie peut varier en fonction des conditions de conduite. La batterie haute tension peut consommer davantage d'énergie à vitesse élevée ou en côte, ce qui peut réduire l'autonomie.
- La batterie haute tension est utilisée lorsque la climatisation ou le chauffage est en marche, ce qui peut réduire l'autonomie. Lorsque vous utilisez la climatisation ou le chauffage, veillez à ce que la température soit modérée.
- Avec les années, l'état de la batterie peut se dégrader et l'autonomie diminuer.
- Si la capacité de charge et l'autonomie baissent constamment, faites contrôler votre véhicule par un concessionnaire HYUNDAI agréé.

## COMPOSANTS PRINCIPAUX DU VÉHICULE ÉLECTRIQUE (SUITE)

- Si vous prévoyez de ne pas utiliser votre véhicule pendant une période prolongée, chargez la batterie haute tension tous les trois mois pour éviter qu'elle ne se décharge.

Par ailleurs, si le niveau de charge est insuffisant, procédez immédiatement à une charge complète et remisez le véhicule.

- Il est recommandé d'utiliser la charge normale pour préserver la batterie haute tension.

Si le niveau de charge est inférieur à 20 %, vous pouvez procéder à une charge complète pour garantir le fonctionnement optimal de la batterie (au moins une fois par mois dans l'idéal).

### ATTENTION

- **Utilisez toujours un chargeur agréé pour la batterie haute tension. L'utilisation d'autres types de chargeur peut compromettre sérieusement la durée de vie du véhicule.**

- **Faites en sorte que le niveau de charge de la batterie haute tension n'atteigne jamais le niveau L (Low) ou 0.**

**Si le véhicule conserve ce niveau pendant une période prolongée, la batterie haute tension peut être endommagée et son remplacement peut s'avérer nécessaire.**

- **Si votre véhicule est impliqué dans une collision, nous vous recommandons de faire appel à un concessionnaire HYUNDAI agréé afin qu'il vérifie si la batterie haute tension est toujours correctement branchée.**

### Réchauffeur de la batterie haute tension

Le réchauffeur de la batterie haute tension préserve la capacité de la batterie lorsque celle-ci est froide. Si le connecteur de charge est branché, le réchauffeur se déclenche automatiquement selon la température de la batterie.

Le temps de charge peut être réduit par rapport aux véhicules qui ne sont pas équipés d'un réchauffeur, mais le fonctionnement de ce système augmente la consommation d'énergie.

### ATTENTION

**Le réchauffeur de la batterie haute tension se met en marche lorsque le connecteur de charge est branché au véhicule.**

**En revanche, il risque de ne pas fonctionner lorsque la température de la batterie est inférieure à -35 °C.**

## MODE EV

### Mode EV (le cas échéant)



Pour accéder au mode EV, sélectionnez le menu EV sur l'écran d'accueil du système AVN ou appuyez sur le bouton EV sur le côté droit du panneau de climatisation.

Pour en savoir plus sur le mode EV, reportez-vous au manuel de l'AVN, fourni séparément.

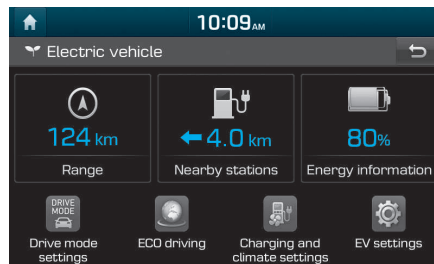

Le mode EV comporte 7 menus : Range (Autonomie), Nearby Stations (Stations à proximité), Energy information (Informations sur l'énergie), Drive Mode Settings (Paramètres du mode de conduite), ECO driving (Conduite ECO), Charging/Climate Settings (Paramètres de charge/climatisation) et EV Settings (Paramètres EV).

### Range (Autonomie)

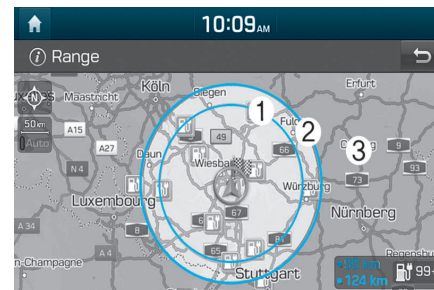

	Description
1	Zones accessibles
2	Zones à risque (selon les circonstances)
3	Zones non accessibles

## MODE EV (SUITE)

### Nearby Stations

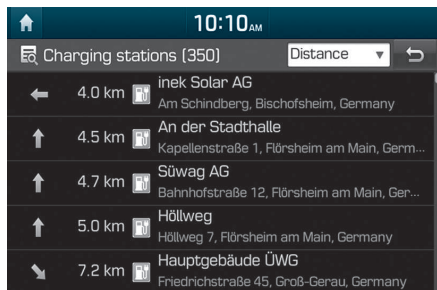

#### (Stations à proximité)

Les bornes les plus proches sont recherchées. Chaque borne s'affiche dans la couleur correspondant à sa zone d'accès (accessible, à risque ou non accessible).

### Energy information

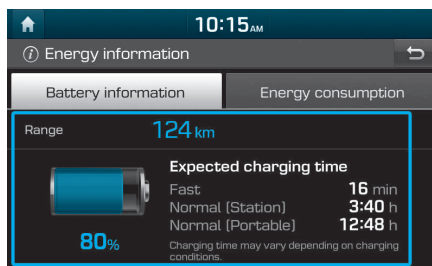

#### (Informations sur l'énergie)

Informations sur la batterie et sur la consommation d'énergie.

#### Battery Information (Informations sur la batterie)

Informations sur l'autonomie, le niveau de charge de la batterie et le temps de charge attendu pour chaque type de charge.

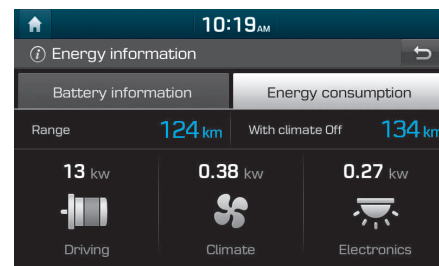

#### Consommation d'énergie

Énergie consommée par le système de motorisation, la climatisation et les composants électriques.

Autonomie actuelle avec les options d'autonomie et de climatisation désactivées.

## ECO driving (Conduite ECO)

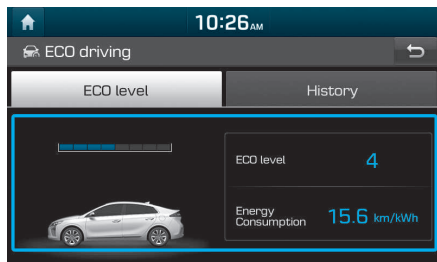

Informations sur le niveau ECO et historique de la conduite ECO.

### ECO Level (Niveaux ECO)

8 niveaux ECO et la consommation moyenne d'énergie s'affichent selon le style de conduite.

The screenshot shows the 'ECO driving' app interface at 10:33 AM. It features two tabs: 'ECO level' and 'History'. The 'History' tab is active, displaying a table of driving history. The table has three columns: Date, Distance, and Energy Consumption. A star icon is next to the date '13.07.2016' in the first row. Circled numbers 1, 2, and 3 point to the date, distance, and energy consumption columns respectively.

Date	Distance	Energy Consumption
13.07.2016	8 km	9.9 km/kWh
13.07.2016	44 km	9.9 km/kWh
★ 13.07.2016	3 km	12.0 km/kWh
13.07.2016	41 km	10.5 km/kWh

### Driving History (Historique de la conduite)

Vous pouvez consulter la date (1), la distance parcourue (2) et l'économie de carburant (3) sur vos trajets précédents. Une étoile s'affiche à côté de la date du trajet présentant le niveau ECO le plus élevé.

## Charging/Climate Settings

The screenshot shows the 'Charging and climate settings' app interface at 6:48 AM. It features a list of settings for charging and climate. The '1. Start driving' setting is checked and shows a temperature of 28.5°C. The '2. Start driving' setting is unchecked and shows a temperature of 16.0°C. The 'Charge now' option is selected, and the 'Charge on schedule' option is also visible. A note at the bottom indicates that 'Off-peak tariffs activated'.

### (Paramètres de charge/climatisation)

Vous pouvez définir la date et l'heure auxquelles charger la batterie, ainsi que la température du système de climatisation. Vous pouvez définir deux programmations différentes.

De plus, vous pouvez sélectionner l'heure de début de la charge à l'aide de l'option Heure creuse.

## MODE EV (SUITE)

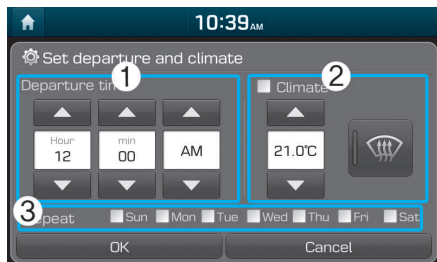

### Set Departure and Climate (Réglage de l'heure de départ et de la climatisation)

	Description
1	Définissez l'heure de départ prévue après la charge.
2	Définissez la température à l'intérieur du véhicule.
3	Sélectionnez les jours de la semaine lors desquels vous souhaitez charger le véhicule.

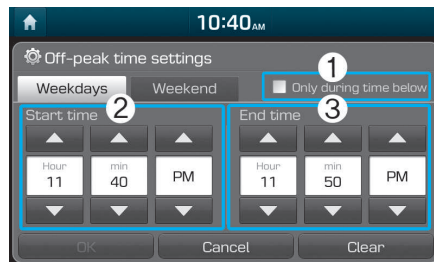

### Off-peak Time Settings (Paramètres d'heures creuses)

	Description
1	Si cette option est sélectionnée, la charge démarre seulement lors de l'heure creuse sélectionnée. Si cette option est désélectionnée, la charge démarre seulement à l'heure programmée.
2	Définissez l'heure la moins coûteuse à laquelle démarrer la charge.
3	Définissez l'heure la moins coûteuse à laquelle terminer la charge.

## EV Settings (Paramètres EV)

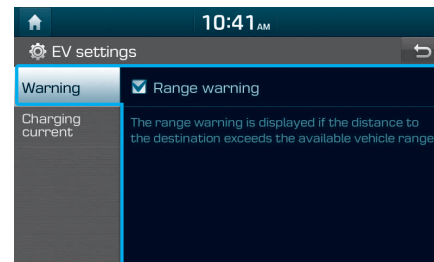

### Warning (Avertissement)

Vous pouvez sélectionner ou désélectionner l'avertissement relatif à l'autonomie.

**- Range Avertissement:** Si l'autonomie restante ne permet pas d'atteindre la destination choisie, un message d'avertissement s'affiche.

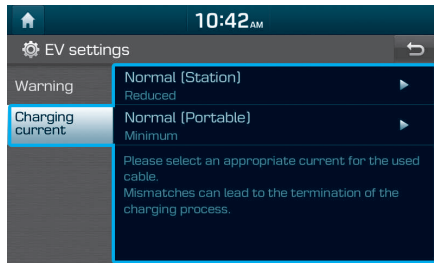

## Charging Current (Courant de la charge)

Vous pouvez régler l'intensité du courant de la charge normale. Sélectionnez une intensité adaptée aux chargeurs normaux ou portables que vous utilisez. Si le processus de charge normale ne démarre pas ou s'interrompt brusquement, sélectionnez une intensité plus appropriée et renouvelez l'opération.

### **i** Information

**Si l'intensité de courant choisie est faible, la charge durera plus longtemps.**

## TYPES DE CHARGE POUR LE VÉHICULE ÉLECTRIQUE

### Informations sur la charge

- **Charge normale :**

Le véhicule électrique est chargé à l'aide d'un chargeur normal installé à votre domicile ou sur une borne publique. Pour en savoir plus, reportez-vous à "Charge normale".

- **Charge rapide (le cas échéant) :**

Vous pouvez opter pour une charge rapide à des bornes publiques. Reportez-vous au manuel du fabricant fourni avec le chargeur rapide.

L'utilisation permanente du chargeur rapide peut affecter les performances et la durée de vie de la batterie.

Les charges rapides doivent être limitées pour préserver la batterie.

- **Charge d'entretien :**

Le véhicule peut être chargé à partir d'une prise électrique domestique. La prise doit se conformer aux réglementations et respecter les caractéristiques de tension, d'intensité et de puissance spécifiées sur le chargeur portable.

### Informations sur le temps de charge

- **Charge normale :**

Environ 4 heures et 25 minutes à température ambiante (possibilité de charger à 100 %)

- **Charge rapide (le cas échéant) :**

- Chargeur de 50 kW : environ 30 minutes à température ambiante pour une charge à 80 %

- Chargeur de 100 kW : environ 23 minutes à température ambiante pour une charge à 80 %

Les chargeurs 50 kW et 100 kW permettent une charge à 94 %.







- **Charge d'entretien :**

12 heures à température ambiante (possibilité de charger à 100 %).

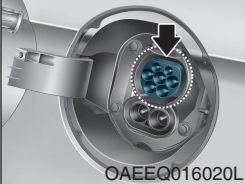
### Information

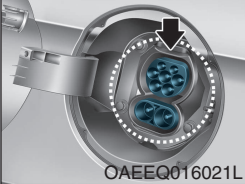
Le temps de charge de la batterie haute tension peut varier selon l'état et la durabilité de la batterie, les caractéristiques du chargeur et la température ambiante.

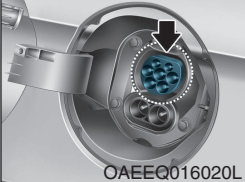
## Types de charge

Catégorie	Prise de charge (Côté véhicule)	Connecteur de charge	Prise de charge (Côté source d'alimentation)	Procédure de charge	Temps de charge
Charge normale	 OAEEQ016020L	 OAEEQ016078L	 OLFP0Q5007K	Utilisez un chargeur normal installé à votre domicile ou dans une borne publique	Environ 4 heures et 25 minutes (pour une charge complète à 100 %)
Charge rapide	 OAEEQ016021L	 OAEEQ016022L	 OAEEQ016023	Utilisez le chargeur rapide d'une borne publique	50 kW : env. 30 min 100 kW : env. 23 min (pour une charge à 80 %)
Charge d'entretien	 OAEEQ016020L	 OAEEQ016078L	 OAEEQ016024	Utilisez une prise domestique	Env. 12 heures (pour une charge complète à 100 %)

- Le temps de charge de la batterie haute tension peut varier selon l'état et la durée de vie de la batterie, les caractéristiques du chargeur et la température ambiante.
- L'apparence du chargeur et la méthode de charge peuvent varier selon le fabricant.

## TÉMOIN DE CHARGE DU VÉHICULE ÉLECTRIQUE

### État de charge



Lors de la charge de la batterie haute tension, vous pouvez vérifier le niveau de charge depuis l'extérieur du véhicule.

Comportement du témoin de charge			Détails	
(1)	(2)	(3)		
○ (ÉTEINT)	○ (ÉTEINT)	○ (ÉTEINT)	Batterie non chargée	
Clignote	○ (ÉTEINT)	○ (ÉTEINT)	Témoin	
● (ALLUMÉ)	Clignote	○ (ÉTEINT)		0~33%
● (ALLUMÉ)	● (ALLUMÉ)	Clignote		34~66%
● (ALLUMÉ)	● (ALLUMÉ)	● (ALLUMÉ)	67~99%	
Clignote	Clignote	Clignote	Charge terminée (s'éteint après 5 secondes)	
○ (ÉTEINT)	○ (ÉTEINT)	Clignote	Erreur lors de la charge	
○ (ÉTEINT)	○ (ÉTEINT)	Clignote	Charge de la batterie auxiliaire de 12 V ou climatisation programmée en cours	
○ (ÉTEINT)	Clignote	○ (ÉTEINT)	Charge programmée en cours (s'éteint après 3 minutes)	

## VERROUILLAGE DU CONNECTEUR DE CHARGE

### Mode AUTO/LOCK du connecteur de charge

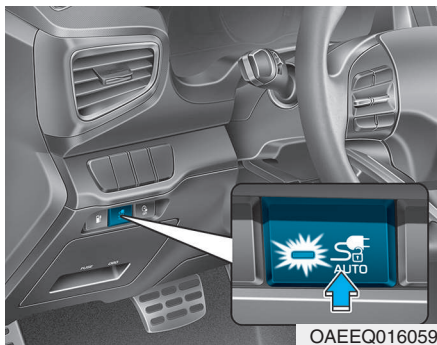

Vous pouvez choisir à quel moment le connecteur de charge peut être verrouillé et déverrouillé de la prise.

Appuyez sur le bouton  pour basculer entre les modes AUTO et LOCK.

### Lorsque le connecteur de charge est verrouillé

	LOCK	AUTO
Avant la charge	O	X
Pendant la charge	O	O
Après la charge	O	X

- Mode LOCK (témoin éteint) :

Le connecteur est verrouillé lorsqu'il est branché sur la prise. Il reste verrouillé jusqu'à ce que toutes les portes soient déverrouillées par le conducteur. Ce mode permet d'éviter les vols de câble.

- Si le connecteur de charge est déverrouillé alors que toutes les portes le sont également, mais que le câble n'est pas débranché dans les 10 secondes, le connecteur est automatiquement reverrouillé.

- Si le connecteur de charge est déverrouillé alors que toutes les portes le sont également, mais que les portes sont reverrouillées, le connecteur est de nouveau verrouillé automatiquement.

- Mode AUTO (témoin allumé) :

Le connecteur est verrouillé au démarrage de la charge. Le connecteur est déverrouillé à la fin de la charge. Ce mode peut être utilisé lors de la charge du véhicule depuis une borne publique.

## CHARGE PROGRAMMÉE

### Charge programmée (le cas échéant)

- Vous pouvez programmer la charge de votre véhicule depuis l'AVN ou l'application Blue Link. Reportez-vous au manuel multimédia ou au manuel de l'application Blue Link pour des informations détaillées sur la programmation d'une charge.
- Vous ne pouvez réaliser une charge programmée que si vous utilisez un chargeur normal ou le chargeur portable (ICBB, In-Cable Control Box).



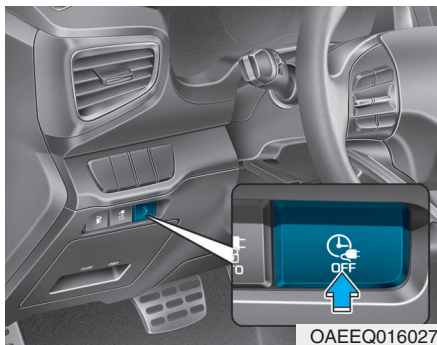

- Lorsqu'une charge est programmée et que le chargeur normal ou le chargeur portable est branché, le témoin central clignote pendant 3 minutes.

- Lorsqu'une charge est programmée, elle ne démarre pas immédiatement lors du branchement du chargeur normal ou du chargeur portable. (ICBB, In-Cable Control Box). Si une charge immédiate est nécessaire, désactivez la charge programmée sur l'AVN ou appuyez sur le bouton de désactivation de la charge programmée (OFF).



Reportez-vous aux sections "harge normale" et "Charge d'entretien" pour plus d'informations sur le branchement du chargeur normal et du chargeur portable (ICCB, In-Cable Control Box).

- Si vous appuyez sur le bouton , vous devez lancer la charge de la batterie dans les 3 minutes qui suivent le branchement du câble.

Lorsque vous appuyez sur le bouton  pour procéder à une charge immédiate, la charge programmée n'est pas totalement désactivée. Pour la désactiver réellement, vous devez utiliser l'AVN.

## PRÉCAUTIONS RELATIVES À LA CHARGE DU VÉHICULE ÉLECTRIQUE

### Précautions relatives à la charge

#### ■ Chargeur normal



OLFP0Q5007K

#### ■ Chargeur rapide



OAEEQ016023

L'apparence du chargeur et la méthode de charge peuvent varier selon le fabricant.

### ⚠ AVERTISSEMENT

- Les ondes électromagnétiques produites par le chargeur peuvent compromettre sérieusement le fonctionnement de dispositifs électriques médicaux tels que les stimulateurs cardiaques.

Si vous êtes équipé d'un dispositif médical électrique, vérifiez auprès de votre équipe soignante et du fabricant si votre véhicule électrique risque d'affecter son fonctionnement.

- Avant de brancher le chargeur, vérifiez que le connecteur du câble de charge et la fiche sont exempts d'eau et de poussière pour éviter tout risque d'incendie ou d'électrocution.

### ⚠ AVERTISSEMENT

- Ne touchez pas le connecteur, la fiche et la prise de charge lorsque vous branchez le câble au chargeur et à la prise du véhicule.
- Respectez les consignes suivantes pour éviter tout risque de choc électrique lors de la charge :
  - Utilisez un chargeur étanche.
  - Soyez vigilant lorsque vous touchez le connecteur et la fiche de charge avec les mains mouillées ou si vos pieds sont en contact avec de l'eau ou de la neige lorsque vous branchez le câble de charge.
  - Soyez vigilant en cas d'orage.
  - Soyez vigilant lorsque le connecteur et la fiche de charge sont humides.

## **AVERTISSEMENT**

- Arrêtez immédiatement la charge si vous observez des signes anormaux (odeur, fumée).
- Remplacez le câble de charge si la gaine est endommagée pour éviter les risques d'électrocution.
- Lorsque vous branchez ou débranchez le câble, tenez le connecteur par la poignée et la fiche. Si vous tirez directement le câble (sans utiliser la poignée), vous risquez de déconnecter ou d'endommager les fils internes, ce qui peut provoquer un incendie ou une électrocution.

## **ATTENTION**

- Le connecteur et la fiche de charge doivent toujours être propres et secs. Stockez le câble à l'abri de l'eau et de l'humidité.
- Utilisez toujours un chargeur agréé. L'utilisation d'un autre chargeur peut entraîner des dysfonctionnements.
- Coupez le moteur du véhicule avant de charger la batterie.
- Lorsque le moteur est coupé, le ventilateur qui se trouve dans le compartiment moteur peut se mettre en route automatiquement. Ne le touchez pas pendant la charge.
- Ne faites pas tomber le connecteur de charge. Cela pourrait l'endommager.

## CHARGE DU VÉHICULE ÉLECTRIQUE (CHARGE NORMALE) – EUROPE

### Charge normale

#### ■ Chargeur normal



L'apparence du chargeur et la méthode de charge peuvent varier selon le fabricant.

### Comment brancher le chargeur normal

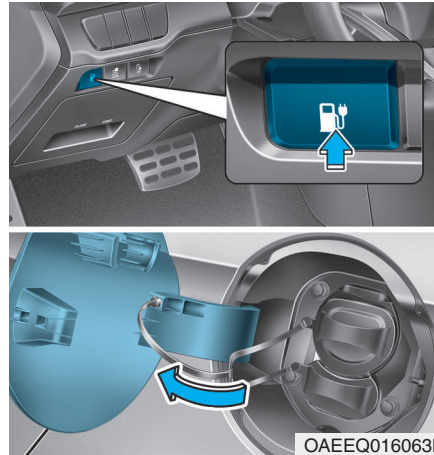

1. Appuyez sur la pédale de frein, puis activez le frein de stationnement.

2. Positionnez tous les commutateurs sur OFF, placez le levier de vitesses en position P (Parking) et coupez le moteur du véhicule. Si vous lancez la charge alors que le levier de vitesses n'est pas en position P (Parking), elle ne démarrera qu'une fois la vitesse automatiquement passée sur P (Parking).

3. Appuyez sur le commutateur (  ) pour ouvrir le cache des prises de charge. Le commutateur d'ouverture du cache des prises de charge n'est actif que lorsque le moteur est éteint.

4. Si le gel empêche l'ouverture du cache :

- 1) Éliminez la glace à proximité du cache.
- 2) Tirez sur le câble d'urgence pour ouvrir le cache.

(Si le cache ne s'ouvre pas, reportez-vous à la section "Déverrouillage en urgence du cache des prises de charge".)

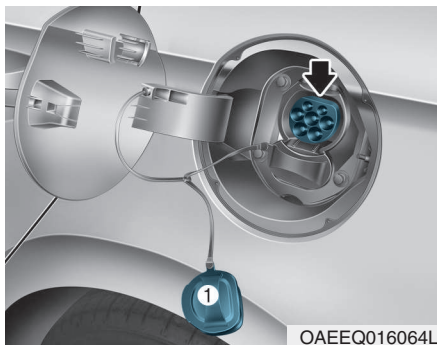

5. Retirez le cache de la prise de charge (1).
6. Vérifiez que le connecteur et la prise de charge sont exempts de poussière.



7. Tenez le connecteur de charge par la poignée et branchez-le à la prise de charge normale du véhicule. Enfoncez le connecteur jusqu'à ce que vous entendiez un "clac". Un branchement incorrect du connecteur de charge peut provoquer un incendie.

### **i** Information

#### **Mode AUTO/LOCK du connecteur de charge**

Le connecteur de charge est verrouillé sur la prise à des moments différents selon le mode sélectionné.

- **Mode LOCK** : le connecteur est verrouillé lorsqu'il est branché sur la prise.
- **Mode AUTO** : le connecteur est verrouillé au démarrage de la charge.

Pour plus d'informations, reportez-vous à la section " Mode AUTO/LOCK du connecteur de charge " de ce chapitre.

## CHARGE DU VÉHICULE ÉLECTRIQUE (CHARGE NORMALE) (SUITE)

### ■ Chargeur normal



8. Branchez la fiche de charge à la prise électrique d'une borne pour lancer la charge.



9. Vérifiez que le témoin de charge de la batterie haute tension s'allume sur le combiné d'instruments. S'il est éteint, la batterie ne charge pas.

Si le connecteur et la fiche ne sont pas correctement branchés, rebranchez le câble pour lancer la charge.

### **i** Information

- Bien que la charge soit possible lorsque le bouton POWER est en position ON/START, il est préférable pour votre sécurité de le mettre en position OFF et de mettre le levier de vitesses en position P (Parking) avant de démarrer la charge. Une fois la charge commencée, vous pouvez utiliser les composants électriques comme la radio en plaçant le bouton POWER en position ACC ou ON.
- Pendant une charge normale, il est possible que la qualité de réception de la radio soit dégradée.
- Pendant la charge, il n'est pas possible de quitter la position P (Parking).

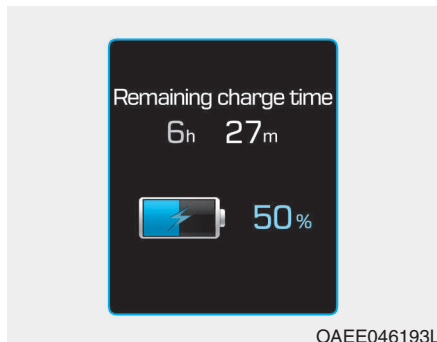

OAAE046193L

10. Une fois que la charge a démarré, sa durée estimée s'affiche pendant environ 1 minute sur le combiné d'instruments.

Si vous ouvrez la porte conducteur pendant la charge, le temps de charge estimé s'affiche également sur le combiné d'instruments pendant environ 1 minute.

Lorsque la charge programmée est définie, la durée estimée de charge s'affiche sous la forme "--".

### **i** Information

Le temps de charge de la batterie haute tension peut varier selon l'état et la durée de vie de la batterie, les caractéristiques du chargeur et la température ambiante.

### **Déverrouillage en urgence du cache des prises de charge**

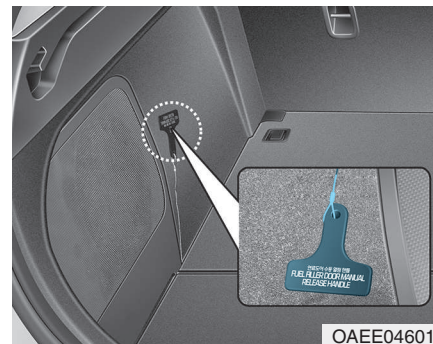

Si le cache des prises de charge ne s'ouvre pas en raison du déchargement de la batterie et d'un dysfonctionnement des câbles électriques, ouvrez le hayon et tirez légèrement sur le câble d'urgence, comme indiqué ci-dessus. Le cache des prises de charge s'ouvre.

## CHARGE DU VÉHICULE ÉLECTRIQUE (CHARGE NORMALE) (SUITE)

### Vérification de l'état de charge



OAAEQ016025

Lors de la charge de la batterie haute tension, vous pouvez vérifier le niveau de charge depuis l'extérieur du véhicule.

Comportement du témoin de charge			Détails	
(1)	(2)	(3)		
○ (ÉTEINT)	○ (ÉTEINT)	○ (ÉTEINT)	Batterie non chargée	
Clignote	○ (ÉTEINT)	○ (ÉTEINT)	Témoin	
● (ALLUMÉ)	Clignote	○ (ÉTEINT)		0~33%
● (ALLUMÉ)	● (ALLUMÉ)	Clignote		34~66%
● (ALLUMÉ)	● (ALLUMÉ)	● (ALLUMÉ)	67~99%	
● (ALLUMÉ)	● (ALLUMÉ)	● (ALLUMÉ)	Charge terminée (s'éteint après 5 secondes)	
Clignote	Clignote	Clignote	Erreur lors de la charge	
○ (ÉTEINT)	○ (ÉTEINT)	Clignote	Charge de la batterie auxiliaire de 12 V ou climatisation programmée en cours	
○ (ÉTEINT)	Clignote	○ (ÉTEINT)	Charge programmée en cours (s'éteint après 3 minutes)	

## Comment débrancher le chargeur normal

### ■ Chargeur normal



1. Lorsque la charge est terminée, retirez la fiche de la prise électrique de la borne de charge normale.



2. Tenez le connecteur de charge par la poignée et tirez dessus.

### **i** Information

Pour éviter le vol de câble, le connecteur de charge ne peut pas être débranché de la prise lorsque les portes sont verrouillées. Déverrouillez toutes les portes pour débrancher le connecteur de charge de la prise.

Toutefois, en mode AUTO, le connecteur de charge est déverrouillé automatiquement une fois la charge terminée.

Pour plus d'informations, reportez-vous à la section "Mode AUTO/LOCK du connecteur de charge" de ce chapitre.

## CHARGE DU VÉHICULE ÉLECTRIQUE (CHARGE NORMALE) (SUITE)

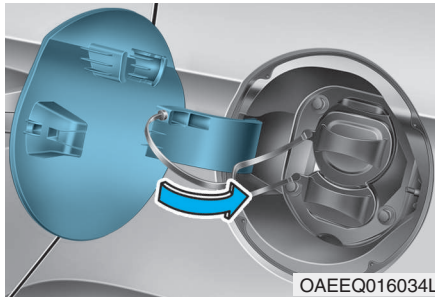

3. Assurez-vous de fermer le cache de la prise de charge.
4. Assurez-vous de fermer complètement le cache des prises de charge.

### *Déverrouillage en urgence du connecteur de charge*

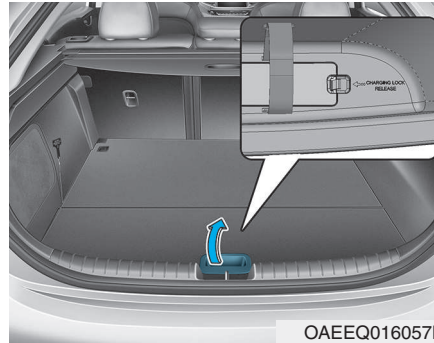

Si le connecteur de charge ne se débranche pas en raison du déchargement de la batterie et d'un dysfonctionnement des câbles électriques, ouvrez le hayon et tirez légèrement sur le câble d'urgence.

Le connecteur de charge se débranche.

## CHARGE DU VÉHICULE ÉLECTRIQUE (CHARGE RAPIDE) – EUROPE

### Charge rapide

#### ■ Chargeur rapide



Vous pouvez opter pour une charge rapide à des bornes publiques. Reportez-vous au manuel du fabricant fourni avec le chargeur rapide.

L'utilisation permanente du chargeur rapide peut affecter les performances et la durée de vie de la batterie.

Les charges rapides doivent être limitées pour préserver la batterie.

**L'apparence du chargeur et la méthode de charge peuvent varier selon le fabricant.**

#### **i** Information

Si vous utilisez un chargeur rapide alors que la batterie est déjà chargée à 100 %, le chargeur peut générer un message d'erreur. Ne tentez pas de charger la batterie si elle est déjà chargée à 100 %.

### Comment brancher le chargeur rapide

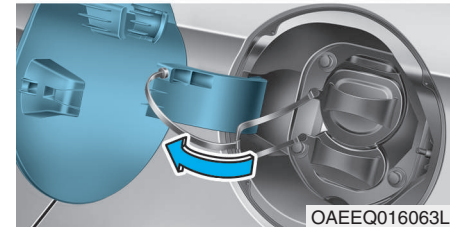
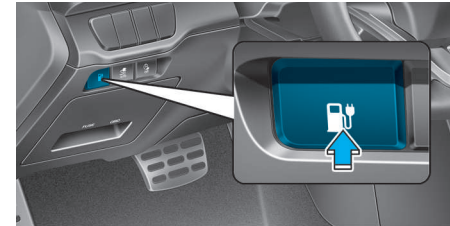

1. Appuyez sur la pédale de frein, puis activez le frein de stationnement.
2. Positionnez tous les commutateurs sur OFF, placez le levier de vitesses en position P (Parking) et coupez le moteur du véhicule.

## CHARGE DU VÉHICULE ÉLECTRIQUE (CHARGE RAPIDE) (SUITE)

3. Appuyez sur le commutateur  pour ouvrir le cache des prises de charge. Le commutateur d'ouverture du cache des prises de charge n'est actif que lorsque le moteur est éteint.

4. Si le gel empêche l'ouverture du cache :

- 1) Éliminez la glace à proximité du cache.
- 2) Tirez sur le câble d'urgence pour ouvrir le cache. (Si le cache ne s'ouvre pas, reportez-vous à la section "Déverrouillage en urgence du cache des prises de charge".)

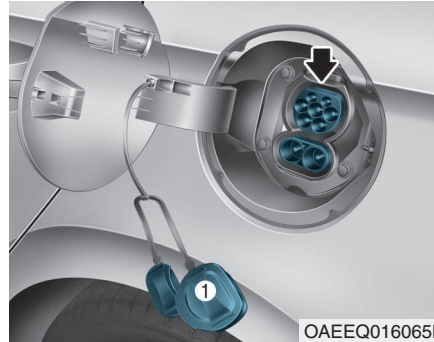

5. Retirez le cache de la prise de charge (1).

6. Vérifiez que le connecteur et la prise de charge sont exempts de poussière ou d'autres corps étrangers.

7. Tenez le connecteur de charge par la poignée et branchez-le à la prise de charge rapide du véhicule. Enfoncez le connecteur jusqu'à ce que vous entendiez un " clic ". Un branchement incorrect du connecteur de charge peut provoquer un incendie.

Reportez-vous au manuel de votre chargeur rapide pour plus d'informations sur la charge et le débranchement du chargeur.



8. Vérifiez que le témoin de charge de la batterie haute tension s'allume sur le combiné d'instruments. S'il est éteint, la batterie ne charge pas.

Si le connecteur n'est pas correctement branché, rebranchez le câble pour lancer la charge.

Par temps froid, il est possible que la charge rapide ne soit pas disponible pour préserver la batterie haute tension.

### **i** Information

- Bien que la charge soit possible lorsque le bouton POWER est en position ON/START, il est préférable pour votre sécurité de le mettre en position OFF et de mettre le levier de vitesses en position P (Parking) avant de démarrer la charge. Une fois la charge commencée, vous pouvez utiliser les composants électriques comme la radio en plaçant le bouton POWER en position ACC ou ON.
- Pendant la charge, il n'est pas possible de quitter la position P (Parking).

### **Déverrouillage en urgence du cache des prises de charge**

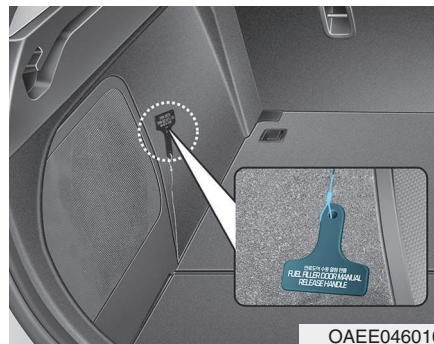

Si le cache des prises de charge ne s'ouvre pas en raison du déchargement de la batterie et d'un dysfonctionnement des câbles électriques, ouvrez le hayon et tirez légèrement sur le câble d'urgence, comme indiqué ci-dessus. Le cache des prises de charge s'ouvre.

### **Vérification de l'état de charge**

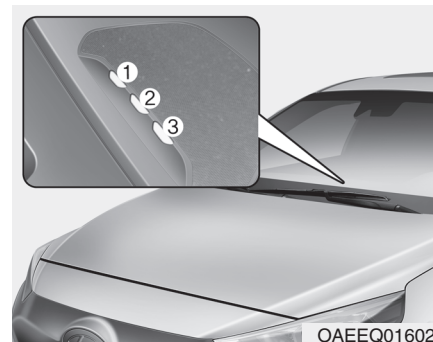

Lors de la charge de la batterie haute tension, vous pouvez vérifier le niveau de charge depuis l'extérieur du véhicule.

### **i** Information

Le temps de charge de la batterie haute tension peut varier selon l'état et la durée de vie de la batterie, les caractéristiques du chargeur et la température ambiante.

## CHARGE DU VÉHICULE ÉLECTRIQUE (CHARGE RAPIDE) (SUITE)

Comportement du témoin de charge			Détails	
(1)	(2)	(3)		
○ (ÉTEINT)	○ (ÉTEINT)	○ (ÉTEINT)	Batterie non chargée	
Clignote	○ (ÉTEINT)	○ (ÉTEINT)	Témoin	0~33%
● (ALLUMÉ)	Clignote	○ (ÉTEINT)		34~66%
● (ALLUMÉ)	● (ALLUMÉ)	Clignote		67~99%
● (ALLUMÉ)	● (ALLUMÉ)	● (ALLUMÉ)	Charge terminée (s'éteint après 5 secondes)	
Clignote	Clignote	Clignote	Erreur lors de la charge	
○ (ÉTEINT)	○ (ÉTEINT)	Clignote	Charge de la batterie auxiliaire de 12 V ou climatisation programmée en cours	
○ (ÉTEINT)	Clignote	○ (ÉTEINT)	Charge programmée en cours (s'éteint après 3 minutes)	

### Comment débrancher le chargeur rapide

1. Débranchez le connecteur lorsque la charge rapide est terminée ou que vous l'avez interrompue. Reportez-vous au manuel de votre chargeur rapide pour plus d'informations sur le débranchement du chargeur.

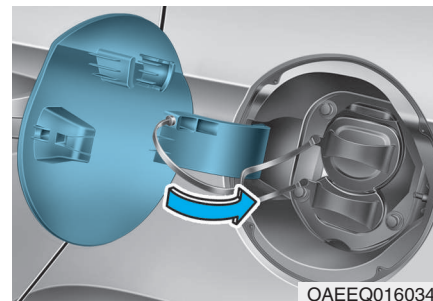

2. Assurez-vous de fermer le cache de la prise de charge.

3. Assurez-vous de fermer complètement le cache des prises de charge.

## CHARGE DU VÉHICULE ÉLECTRIQUE (CHARGE D'ENTRETIEN) - EUROPE

### Charge d'entretien

#### ■ Chargeur portable

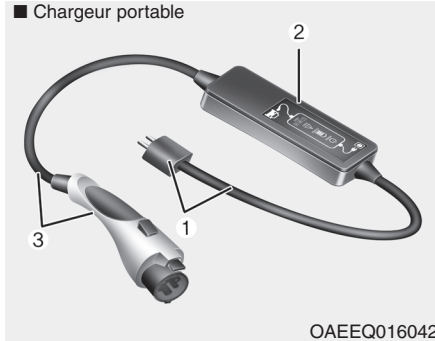

- (1) Code et fiche (code défini)
- (2) Boîtier de contrôle
- (3) Câble de charge et connecteur de charge

Vous pouvez procéder à une charge d'entretien à partir d'une prise électrique domestique lorsque les charges normale et rapide ne sont pas disponibles.

### Comment brancher le chargeur portable (ICCB, In-Cable Control Box)

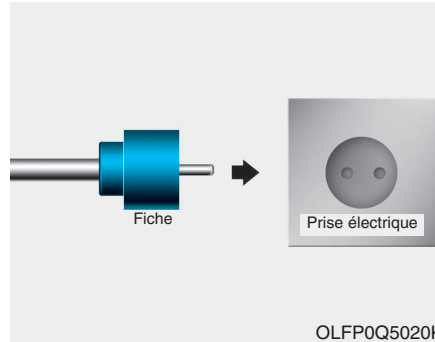

1. Branchez la fiche à une prise domestique.

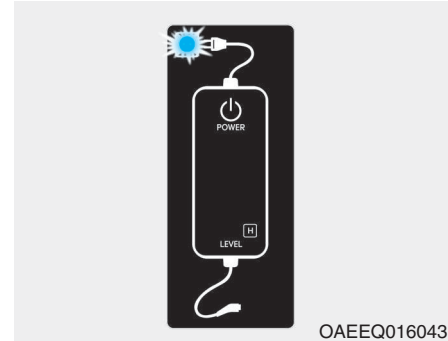

2. Vérifiez que le témoin d'alimentation (vert) est allumé sur le boîtier de contrôle.

## CHARGE DU VÉHICULE ÉLECTRIQUE (CHARGE D'ENTRETIEN) (SUITE)

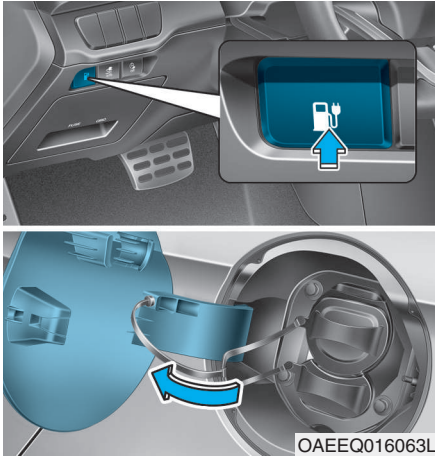

3. Appuyez sur la pédale de frein, puis activez le frein de stationnement.

4. Positionnez tous les commutateurs sur OFF, placez le levier de vitesses en position P (Parking) et coupez le moteur du véhicule.

Si vous lancez la charge alors que le levier de vitesses n'est pas en position P (Parking), elle ne démarrera qu'une fois la vitesse automatiquement passée sur P (Parking).

5. Appuyez sur le commutateur (  ) pour ouvrir le cache des prises de charge. Le commutateur d'ouverture du cache des prises de charge n'est actif que lorsque le moteur est éteint.

6. Si le gel empêche l'ouverture du cache :

- 1) Éliminez la glace à proximité du cache.
- 2) Tirez sur le câble d'urgence pour ouvrir le cache.

(Si le cache ne s'ouvre pas, reportez-vous à la section "Déverrouillage en urgence du cache des prises de charge".)

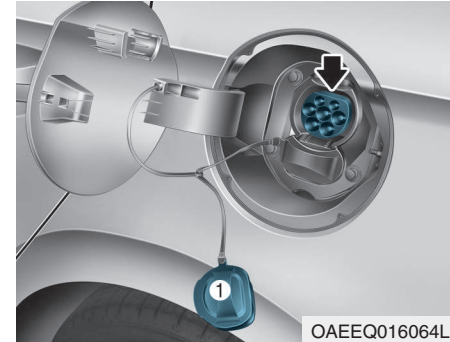

7. Retirez le cache de la prise de charge (1).

8. Vérifiez que le connecteur et la prise de charge sont exempts de poussière.



9. Tenez le connecteur de charge par la poignée et branchez-le à la prise de charge normale du véhicule. Enfoncez le connecteur jusqu'à ce que vous entendiez un "clic". Un branchement incorrect du connecteur de charge peut provoquer un incendie.

### **i** Information

#### **Mode AUTO/LOCK du connecteur de charge**

Le connecteur de charge est verrouillé sur la prise à des moments différents selon le mode sélectionné.

- **Mode LOCK** : Le connecteur est verrouillé lorsqu'il est branché sur la prise.
- **Mode AUTO** : Le connecteur est verrouillé au démarrage de la charge.

**Pour plus d'informations, reportez-vous à la section "Mode AUTO/LOCK du connecteur de charge" de ce chapitre.**



10. La charge démarre automatiquement (le témoin de charge clignote).

## CHARGE DU VÉHICULE ÉLECTRIQUE (CHARGE D'ENTRETIEN) (SUITE)



11. Vérifiez que le témoin de charge de la batterie haute tension s'allume sur le combiné d'instruments. S'il est éteint, la batterie ne charge pas.

Si le connecteur n'est pas correctement branché, rebranchez le câble pour lancer la charge.

### **i** Information

- Bien que la charge soit possible lorsque le bouton POWER est en position ON/START, il est préférable pour votre sécurité de le mettre en position OFF et de mettre le levier de vitesses en position P (Parking) avant de démarrer la charge. Une fois la charge commencée, vous pouvez utiliser les composants électriques comme la radio en plaçant le bouton POWER en position ACC ou ON.
- Pendant la charge, il n'est pas possible de quitter la position P (Parking).

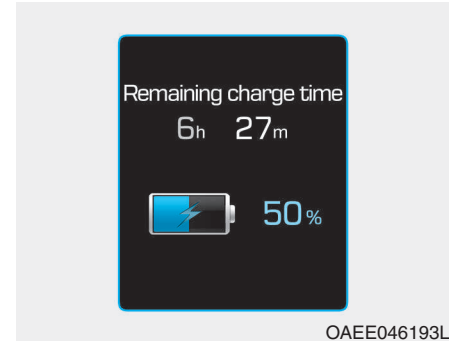

12. Une fois que la charge a démarré, sa durée estimée s'affiche pendant environ 1 minute sur le combiné d'instruments.

Si vous ouvrez la porte conducteur pendant la charge, le temps de charge estimé s'affiche également sur le combiné d'instruments pendant environ 1 minute.

Lorsque la charge programmée est définie, la durée estimée de charge s'affiche sous la forme "--".

### **i** Information

Le temps de charge de la batterie haute tension peut varier selon l'état et la durée de vie de la batterie, les caractéristiques du chargeur et la température ambiante.

### **Déverrouillage en urgence du cache des prises de charge**

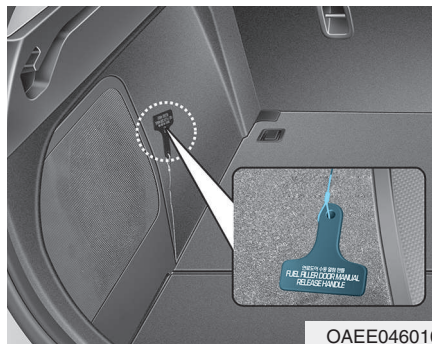

Si le cache des prises de charge ne s'ouvre pas en raison du déchargement de la batterie et d'un dysfonctionnement des câbles électriques, ouvrez le hayon et tirez légèrement sur le câble d'urgence, comme indiqué ci-dessus. Le cache des prises de charge s'ouvre.

### **Vérification de l'état de charge**

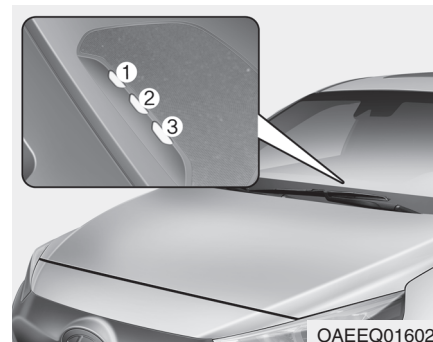









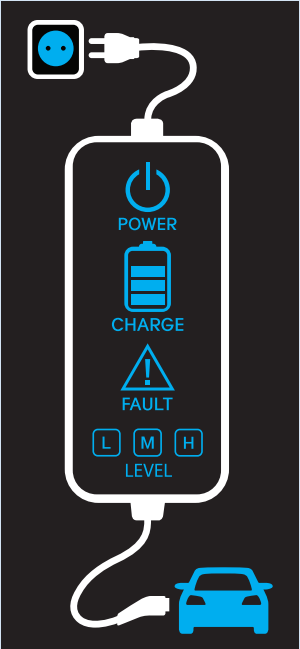



Lors de la charge de la batterie haute tension, vous pouvez vérifier le niveau de charge depuis l'extérieur du véhicule.

## CHARGE DU VÉHICULE ÉLECTRIQUE (CHARGE D'ENTRETIEN) (SUITE)



Comportement du témoin de charge			Détails	
(1)	(2)	(3)		
○ (ÉTEINT)	○ (ÉTEINT)	○ (ÉTEINT)	Batterie non chargée	
Clignote	○ (ÉTEINT)	○ (ÉTEINT)	Charge	0~33%
● (ALLUMÉ)	Clignote	○ (ÉTEINT)		34~66%
● (ALLUMÉ)	● (ALLUMÉ)	Clignote		67~99%
● (ALLUMÉ)	● (ALLUMÉ)	● (ALLUMÉ)	Charge terminée (s'éteint après 5 secondes)	
Clignote	Clignote	Clignote	Erreur lors de la charge	
○ (ÉTEINT)	○ (ÉTEINT)	Clignote	Charge de la batterie auxiliaire de 12 V ou climatisation programmée en cours	
○ (ÉTEINT)	Clignote	○ (ÉTEINT)	La charge programmée est en cours (s'éteint après 3 minutes)	



## Témoin d'état de charge du chargeur portable

Boîtier de contrôle	Témoin		Détails
	FICHE	 (Vert)	Allumé : Mise sous tension Clignote : Défaillance du capteur de température de la fiche
		 (Rouge)	Allumé : Protection contre la surchauffe de la fiche Clignote : Avertissement de température élevée de la fiche
	ALIMENTATION	 POWER	Allumé : Mise sous tension
	CHARGE	 CHARGE	Clignote : Charge en mode économie d'énergie. Seul le témoin CHARGE est allumé.
	DÉFAUT	 FAULT	Clignote : Interruption de la charge
	NIVEAU DE CHARGE	 H	Courant de charge de 12 A
		 M	Courant de charge de 9 A
		 L	Courant de charge de 6 A
	VÉHICULE	 (Vert)	Connecteur de charge branché
		 (Bleu)	Témoin
 (Rouge)		Clignote : Charge impossible	

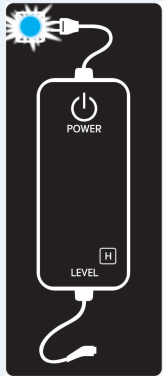
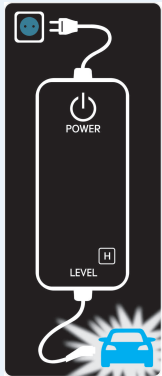
## CHARGE DU VÉHICULE ÉLECTRIQUE (CHARGE D'ENTRETIEN) (SUITE)

### Témoin d'état de charge du chargeur portable

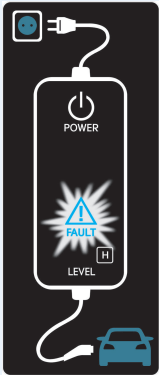
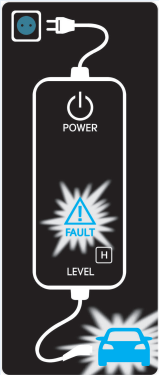
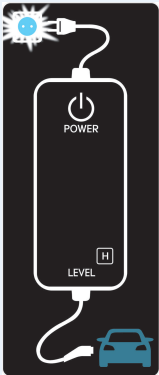
NON	Boîtier de contrôle	État/diagnostic/mesure corrective	NON	Boîtier de contrôle	État/diagnostic/mesure corrective
1		<ul style="list-style-type: none"> <li>• Connecteur de charge branché sur le véhicule (témoin vert allumé)</li> <li>• Défaillance du capteur de température de la fiche (témoin vert clignotant)</li> <li>• Protection contre la surchauffe de la fiche (témoin rouge clignotant)</li> <li>• Avertissement de température élevée de la fiche (témoin rouge allumé)</li> </ul> <p>Nous vous conseillons de faire appel à un concessionnaire HYUNDAI agréé.</p>	2		<ul style="list-style-type: none"> <li>- Connecteur de charge branché sur le véhicule (témoin vert allumé)</li> </ul>
3		<ul style="list-style-type: none"> <li>- Pendant la charge                             <ul style="list-style-type: none"> <li>• Témoin de charge (vert clignotant)</li> <li>• Témoin du véhicule (bleu allumé)</li> </ul> </li> </ul>	4		<ul style="list-style-type: none"> <li>- Avant de brancher le connecteur de charge sur le véhicule (témoin rouge clignotant)                             <ul style="list-style-type: none"> <li>• Température anormale</li> <li>• Défaillance de l'ICCB (In-Cable Control Box)</li> </ul> </li> </ul> <p>Nous vous conseillons de faire appel à un concessionnaire HYUNDAI agréé.</p>

NON	Boîtier de contrôle	État/diagnostic/mesure corrective	NON	Boîtier de contrôle	État/diagnostic/mesure corrective
5		<ul style="list-style-type: none"> <li>- Branché sur le véhicule (témoin rouge clignotant)</li> <li>• Échec du diagnostic de l'appareil</li> <li>• Fuite de courant</li> <li>• Température anormale</li> </ul> <p>Nous vous conseillons de faire appel à un concessionnaire HYUNDAI agréé.</p>	6		<ul style="list-style-type: none"> <li>- Après avoir branché le connecteur de charge sur le véhicule (témoin rouge clignotant)</li> <li>• Échec de communication</li> </ul> <p>Nous vous conseillons de faire appel à un concessionnaire HYUNDAI agréé.</p>
7		<ul style="list-style-type: none"> <li>• Défaillance du capteur de température de la fiche (témoin vert clignotant)</li> <li>• Protection contre la surchauffe de la fiche (témoin rouge clignotant)</li> <li>• Avertissement de température élevée de la fiche (témoin rouge allumé)</li> </ul> <p>Nous vous conseillons de faire appel à un concessionnaire HYUNDAI agréé.</p>	8		<ul style="list-style-type: none"> <li>- Mode économie d'énergie</li> <li>• 3 minutes après le début de la charge (témoin vert clignotant)</li> </ul>

## CHARGE DU VÉHICULE ÉLECTRIQUE (CHARGE D'ENTRETIEN) (SUITE)

### Comment débrancher le chargeur portable (ICCB, In-Cable Control Box)



1. Tenez le connecteur de charge par la poignée et tirez dessus

### **i** Information

Pour éviter le vol de câble, le connecteur de charge ne peut pas être débranché de la prise lorsque les portes sont verrouillées. Déverrouillez toutes les portes pour débrancher le connecteur de charge de la prise.

Toutefois, en mode AUTO, le connecteur de charge est déverrouillé automatiquement une fois la charge terminée.

Pour plus d'informations, reportez-vous à la section " Mode AUTO/LOCK du connecteur de charge " de ce chapitre.

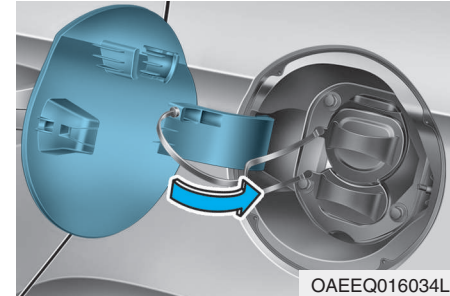

2. Assurez-vous de fermer le cache de la prise de charge.
3. Assurez-vous de fermer complètement le cache des prises de charge.

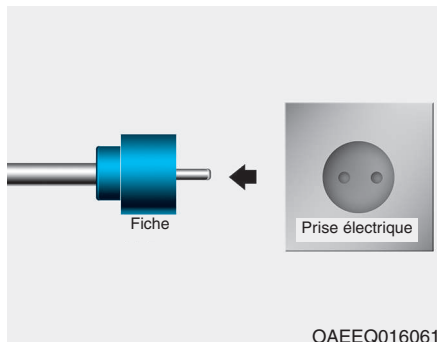

4. Débranchez la fiche de la prise domestique. Ne tirez pas sur le câble.
5. Fermez le cache du connecteur de charge pour éviter que des corps étrangers ne s'y infiltrent.
6. Placez le câble de charge dans le compartiment prévu à cet effet pour le protéger.

### Déverrouillage en urgence du connecteur de charge

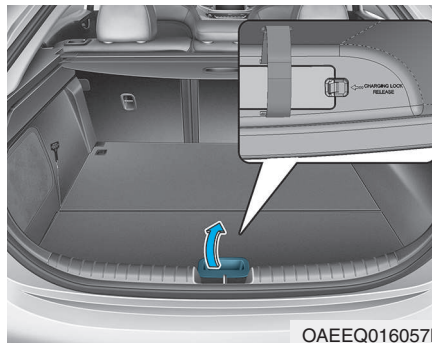

Si le connecteur de charge ne se débranche pas en raison du déchargement de la batterie et d'un dysfonctionnement des câbles électriques, ouvrez le hayon et tirez légèrement sur le câble d'urgence.

Le connecteur de charge se débranche.

### Précautions relatives au chargeur portable (ICCB, In-Cable Control Box)

- Utilisez le chargeur portable certifié par HYUNDAI Motors.
- N'essayez pas de réparer, de désassembler ou d'ajuster le chargeur portable.
- N'utilisez pas de rallonge ou d'adaptateur.
- Cessez immédiatement d'utiliser le chargeur en cas de défaillance.
- Ne touchez pas la fiche et le connecteur de charge avec les mains mouillées.
- Ne touchez pas l'extrémité du connecteur de charge normale et la prise de charge normale du véhicule.
- Ne branchez pas le connecteur de charge sur une prise dont la tension n'est pas conforme aux normes.
- N'utilisez pas le chargeur portable s'il est endommagé ou dénudé.

## CHARGE DU VÉHICULE ÉLECTRIQUE (CHARGE D'ENTRETIEN) (SUITE)



- Si le boîtier ICCB et le connecteur de charge normale sont endommagés, fissurés ou si les fils sont dénudés, n'utilisez pas le chargeur portable.
- Ne laissez pas des enfants utiliser ou toucher le chargeur portable.
- Maintenez le boîtier de contrôle à l'écart de l'eau.
- Maintenez le connecteur de charge normale et la fiche exempts de corps étrangers.
- Ne marchez pas sur le câble ou le cordon. Évitez de tirer, tordre ou plier le câble ou le cordon.
- Ne chargez pas votre véhicule pendant un orage.
- Ne faites pas tomber le boîtier de contrôle et ne placez aucun objet lourd dessus.
- Ne placez aucun objet susceptible de générer des températures élevées à proximité du chargeur pendant la charge.
- L'utilisation d'une prise domestique usée ou endommagée pour la charge présente un risque de choc électrique. En cas de doute sur l'état de la prise, faites-la vérifier par un électricien agréé.
- Cessez immédiatement d'utiliser le chargeur portable en cas de surchauffe de la prise domestique ou de l'un de ses composants ou si vous constatez une odeur de brûlé.

## FONCTIONNEMENT DE VOTRE VÉHICULE ÉLECTRIQUE

### Comment démarrer le véhicule

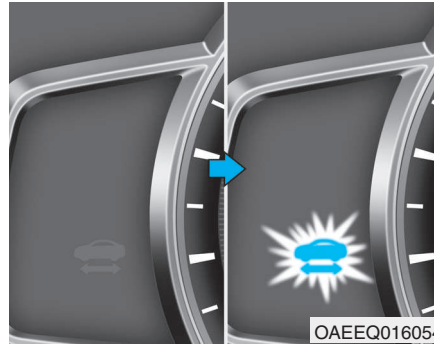
1. Munissez-vous de la clé intelligente et asseyez-vous dans le siège conducteur.
2. Bouclez votre ceinture de sécurité avant de démarrer le véhicule.
3. Veillez à activer le frein de stationnement.
4. Coupez tous les systèmes électriques.
5. Maintenez la pédale de frein enfoncée.
6. Tout en maintenant la pédale de frein enfoncée, placez le levier de vitesses en position P (Parking).
7. Maintenez la pédale de frein enfoncée tout en appuyant sur le bouton Power.



8. Lorsque le témoin "  " est allumé, vous pouvez conduire le véhicule.  
Lorsque le témoin "  " est éteint, vous ne pouvez pas conduire le véhicule. Redémarrez.
9. Maintenez la pédale de frein enfoncée et placez le levier de vitesses dans la position souhaitée.

### Information

Tant que le câble de charge est branché, il n'est pas possible de quitter la position P (Parking) pour des questions de sécurité.

10. Désactivez le frein de stationnement et relâchez lentement la pédale de frein. Vérifiez si le véhicule avance lentement, puis accélérez.

## FONCTIONNEMENT DE VOTRE VÉHICULE ÉLECTRIQUE (SUITE)

### Comment arrêter le véhicule

1. Appuyez sur la pédale de frein lorsque le véhicule est stationné.
2. Tout en maintenant la pédale de frein enfoncée, placez le levier de vitesses en position P (Parking).
3. Maintenez la pédale de frein enfoncée et activez le frein de stationnement.
4. Tout en appuyant sur la pédale de frein, appuyez sur le bouton POWER et arrêtez le véhicule.

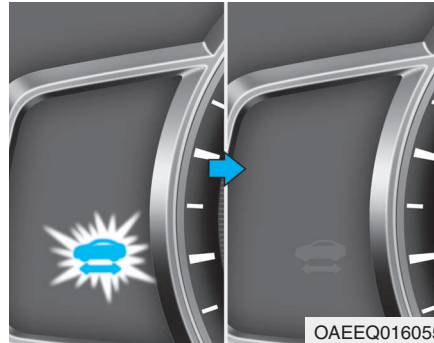

5. Vérifiez que le témoin " " est éteint sur le combiné d'instruments.

Lorsque le témoin " " est allumé et que le levier de vitesses est dans une position autre que P (Parking), vous pouvez accidentellement appuyer sur la pédale d'accélérateur et entraîner un mouvement inattendu du véhicule.

### Système VESS (Virtual Engine Sound System)

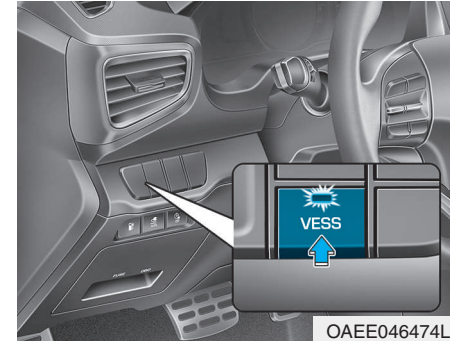

Le système VESS (Virtual Engine Sound System) produit un bruit de moteur pour que les piétons puissent entendre le véhicule, car il n'émet aucun bruit lorsqu'il roule.

- Vous pouvez activer et désactiver ce système en appuyant sur le bouton VESS (le cas échéant).
- Le VESS se déclenche lorsque le véhicule roule à basse vitesse.
- En marche arrière, une alarme supplémentaire est émise.

## ATTENTION

- Le véhicule n'émet aucun bruit. Surveillez l'environnement de conduite et roulez prudemment.
- En quittant votre place de stationnement ou lorsque vous repartez après un arrêt à un feu rouge, vérifiez qu'aucun enfant ou obstacle ne se trouve autour du véhicule.
- En marche arrière, vérifiez qu'aucun obstacle ne se trouve derrière le véhicule. Les piétons peuvent ne pas entendre le véhicule.

## Autonomie

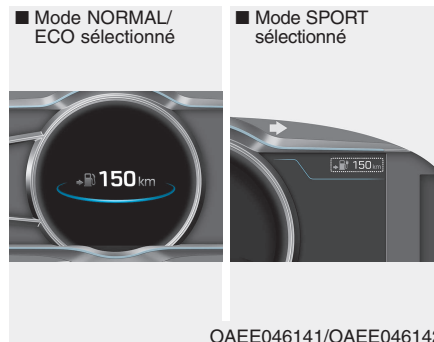

L'affichage de l'autonomie dépend du mode de conduite sélectionné dans le système de commande intégré du mode de conduite.

Pour en savoir plus, reportez-vous à la section du chapitre 5 consacrée au système de commande intégré du mode de conduite.

## ***Lorsqu'aucune destination n'est définie***

- En moyenne, le véhicule peut parcourir environ 191 km. Selon l'utilisation qui est faite de la climatisation et du chauffage, l'autonomie peut être comprise entre 130 et 290 km. Lorsque vous utilisez le chauffage par temps froid ou roulez à haute vitesse, la batterie consomme beaucoup plus d'énergie, ce qui peut réduire sensiblement l'autonomie.
- Lorsque "---" s'affiche, le véhicule peut encore rouler 3 à 8 km (en fonction de la vitesse, du chauffage/de la climatisation, des conditions météorologiques, du style de conduite et de bien d'autres facteurs).

## FONCTIONNEMENT DE VOTRE VÉHICULE ÉLECTRIQUE (SUITE)

- L'autonomie affichée sur le combiné d'instruments une fois la batterie rechargée peut varier considérablement en fonction des utilisations précédentes.  
Si, sur les trajets précédents, la vitesse était élevée (consommation d'énergie supérieure à la moyenne), l'autonomie estimée s'en trouve réduite. Si, au contraire, la batterie haute tension utilisait peu d'électricité (mode ECO), l'autonomie estimée augmente.
- L'autonomie dépend de nombreux facteurs tels que le niveau de charge de la batterie haute tension, les conditions météorologiques, la température, la durée de vie de la batterie, les caractéristiques géographiques et le style de conduite.
- Avec les années, l'état de la batterie peut se dégrader et l'autonomie diminuer.

### ***Lorsqu'une destination est définie***

Lorsqu'une destination est définie, l'autonomie peut varier. Elle est recalculée en fonction de la destination. Toutefois, elle peut varier de façon significative selon les conditions de circulation, les habitudes de conduite et l'état du véhicule.

### **Conseils pour améliorer l'autonomie**

- Si vous utilisez trop longtemps la climatisation/le chauffage, la batterie consomme trop d'électricité, ce qui peut réduire l'autonomie. Il est donc recommandé de régler la température de l'habitacle sur 22°C en mode AUTO. D'après plusieurs évaluations, ce réglage maintient une consommation d'énergie optimale tout en assurant une température agréable. Coupez le chauffage et la climatisation lorsque vous n'en avez pas besoin.
- Appuyez en continu sur la pédale d'accélérateur pour maintenir votre vitesse et adopter une conduite économique.
- Enfoncez et relâchez doucement la pédale lorsque vous accélérez et décélérez.
- Veillez à ce que la pression de gonflage recommandée pour les pneus soit toujours respectée.

- N'utilisez pas de composants électriques superflus lorsque vous conduisez.
- N'alourdissez pas inutilement le véhicule.
- N'installez pas d'éléments qui augmentent la résistance à l'air.

### Guide de conduite ECO

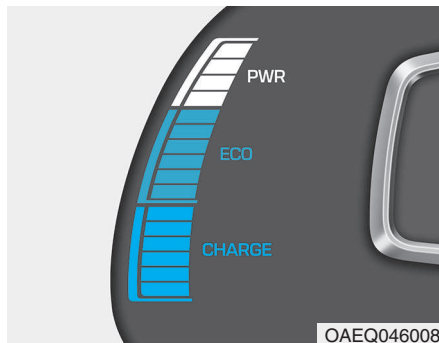

Le guide de conduite ECO indique le niveau de consommation d'énergie du véhicule et l'état de charge/décharge du système de freinage à récupération d'énergie.

- **POWER :**  
Niveau de consommation d'énergie du véhicule dans les côtes ou lors d'une accélération. Plus l'énergie consommée est importante, plus le niveau de la jauge sera élevé.
- **ECO :**  
Niveau de consommation d'énergie en conditions normales.

- **CHARGE :**  
État de charge de la batterie lorsque le système de freinage à récupération d'énergie recharge la batterie (décélération ou conduite en pente). Plus le volume d'électricité chargé est important, plus le niveau de la jauge sera bas.

## FONCTIONNEMENT DE VOTRE VÉHICULE ÉLECTRIQUE (SUITE)

### Jauge du niveau de charge de la batterie haute tension

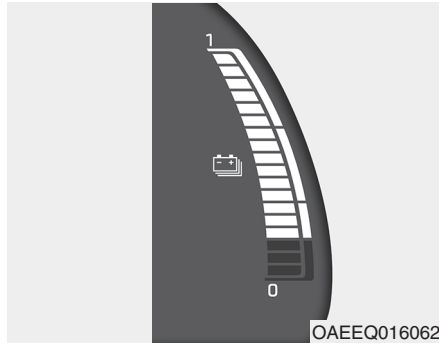

- La jauge du niveau de charge indique l'état de charge de la batterie haute tension. Le niveau "L" ou "0" indique que la batterie haute tension n'est pas suffisamment chargée. Le niveau "H" ou "1" indique que la batterie est complètement chargée.
- Sur autoroute, assurez-vous à l'avance que la batterie est suffisamment chargée.



Lorsque la jauge du niveau de charge affiche 2-3 barres (proche de la zone "L" ou "0"), le témoin s'allume pour vous alerter.

Lorsque le témoin s'allume, le véhicule peut encore parcourir 20 à 30 km (en fonction de la vitesse, du chauffage/de la climatisation, des conditions météorologiques, du style de conduite et d'autres facteurs). Il est nécessaire de recharger la batterie.

### REMARQUE

Lorsque seules 1 ou 2 barres s'affichent, la vitesse du véhicule est limitée et ce dernier finit par s'arrêter.

Rechargez immédiatement le véhicule.

## Témoins d'avertissement et d'information (Liés au véhicule électrique)

### Témoin READY



Ce témoin se comporte de la façon suivante :

Lorsque le véhicule est prêt à rouler.

- Allumé : une conduite normale est possible.
- Éteint : une conduite normale n'est pas possible ou un problème est intervenu.
- Clignotant : conduite d'urgence.

Lorsque le témoin READY s'éteint ou clignote, cela signifie que le système présente un problème. Dans ce cas, nous vous conseillons de faire contrôler votre véhicule par un concessionnaire HYUNDAI agréé.

### Témoin d'avertissement d'entretien



Ce témoin s'allume dans les cas suivants :

- Lorsque le bouton POWER est en position ON.
  - Il s'allume pendant 3 secondes environ, puis s'éteint.
- En cas de problème concernant des pièces du système de contrôle du véhicule électrique, telles que des capteurs, etc.

Si le témoin s'allume pendant la conduite ou ne s'éteint pas une fois le véhicule démarré, nous vous conseillons de faire contrôler votre véhicule par un concessionnaire HYUNDAI agréé.

### Témoin de coupure d'alimentation



Ce témoin s'allume dans les cas suivants :

- Lorsque le bouton POWER est en position ON.
  - Il s'allume pendant 3 secondes environ, puis s'éteint.
- Lorsque l'alimentation du véhicule électrique est limitée pour des raisons de sécurité.

L'alimentation est limitée dans les cas suivants :

- Le niveau de charge de la batterie haute tension passe sous un certain niveau ou la tension diminue.
- La température du moteur ou de la batterie haute tension est trop élevée ou trop basse.
- Un problème au niveau du système de refroidissement ou une panne peut empêcher une conduite normale.

## ■ FONCTIONNEMENT DE VOTRE VÉHICULE ÉLECTRIQUE (SUITE)

### REMARQUE

N'accélérez pas et ne démarrez pas le véhicule brusquement lorsque le témoin de coupure d'alimentation est allumé.

Rechargez immédiatement la batterie haute tension lorsque son niveau de charge n'est pas suffisant.

### *Témoin de charge*



Ce témoin s'allume dans les cas suivants :

- [ROUGE] Lorsque la batterie haute tension est en charge.
- [VERT] Lorsque la charge est terminée.

### *Témoin de faible niveau de charge de la batterie haute tension*



Ce témoin s'allume dans les cas suivants :

- Lorsque le niveau de charge de la batterie haute tension est faible.  
Si ce témoin s'allume, chargez immédiatement la batterie.

### *Témoin du système de freinage à récupération d'énergie*



Ce témoin s'allume dans les cas suivants :

Lorsque le système de freinage à récupération d'énergie ne fonctionne pas et que le frein ne fonctionne pas correctement. Le témoin du frein de stationnement (rouge) et le témoin du système de freinage à récupération d'énergie (jaune) s'allument simultanément pour signaler le problème.

Dans ce cas, nous vous conseillons de conduire prudemment et de faire contrôler votre véhicule par un concessionnaire HYUNDAI agréé.

La pédale de frein peut être plus dure et la distance de freinage peut augmenter.

## Messages sur l'écran LCD

### Passer sur P pour charger

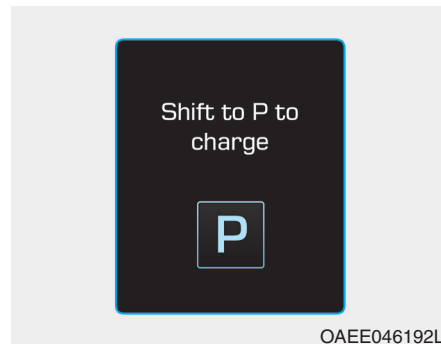

Ce message s'affiche si vous branchez le câble de charge alors que le levier de vitesses n'est pas en position P (Parking).

Passez en position P (Parking) avant de brancher le câble de charge.

### Dur charge res

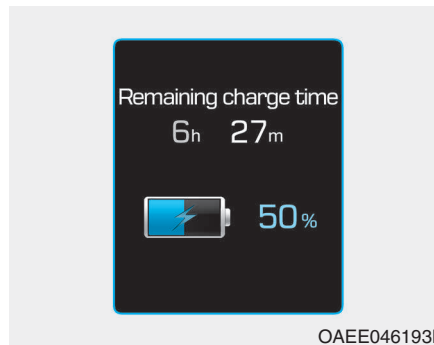

Ce message indique la durée restante pour une charge complète de la batterie.

### Chargement porte ouverte

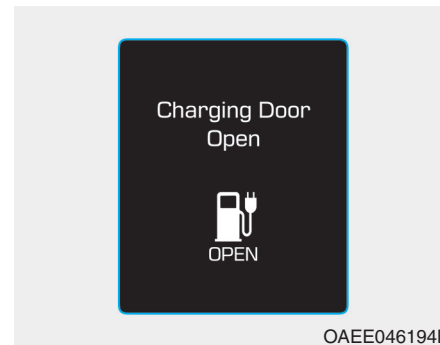

Ce message s'affiche lorsque vous conduisez avec la porte de chargement ouverte. Fermez la porte de chargement avant de poursuivre votre route.

## FONCTIONNEMENT DE VOTRE VÉHICULE ÉLECTRIQUE (SUITE)

### **Erreur de chargeur! / Erreur de chargeur rapide!**

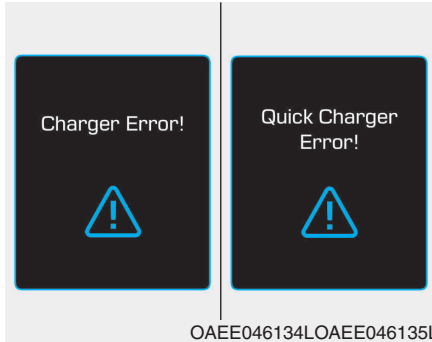

Ce message d'avertissement s'affiche en cas de problème concernant le chargeur.

### **Arrêtez véhicule et vérifiez les freins**



Ce message d'avertissement s'affiche en cas de défaillance du système de freinage.

Dans ce cas, stationnez le véhicule en lieu sûr. Nous vous conseillons de le faire remorquer chez un concessionnaire HYUNDAI en vue d'un contrôle.

### **Vérifiez les freins**

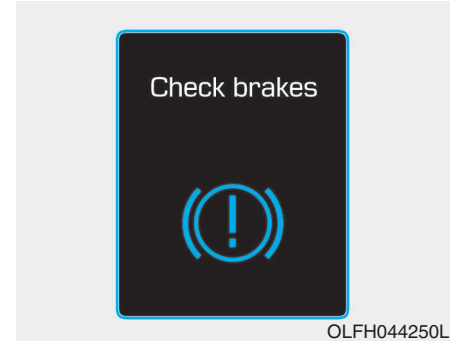

Ce message d'avertissement s'affiche lorsque les performances de freinage sont faibles ou que le système de freinage à récupération d'énergie ne fonctionne pas correctement en raison d'une défaillance du système de freinage.

Dans ce cas, la pédale de frein peut être plus dure et la distance de freinage peut augmenter.

### **Batterie faible**

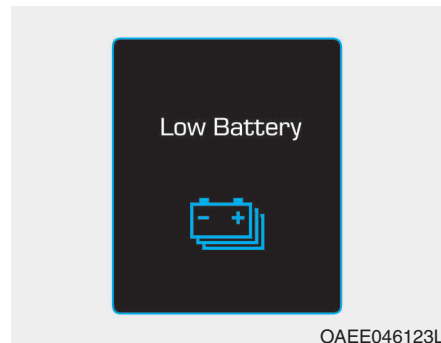

OAE046123L

Ce message d'avertissement s'affiche lorsque le niveau de charge de la batterie haute tension est inférieur à 13 %.

Le témoin du combiné d'instruments (🔋) s'allume également.

Rechargez immédiatement la batterie haute tension.

### **Charge immédiate. Pas d'alimentation**

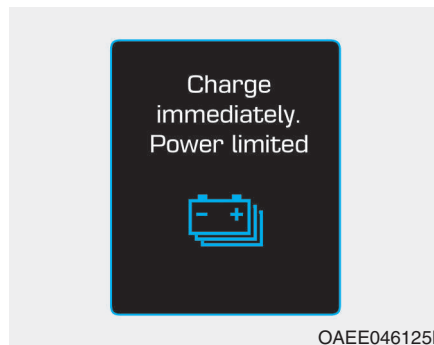

OAE046125L

Ce message d'avertissement s'affiche lorsque le niveau de charge de la batterie haute tension est inférieur à 5 %.

Le témoin du combiné d'instruments (🔋) et le témoin de coupure d'alimentation (🔌) s'allument également.

La puissance du véhicule sera réduite afin de limiter la consommation d'énergie de la batterie haute tension. Rechargez immédiatement la batterie.

### **Batterie faible. Chargez immédiatement**

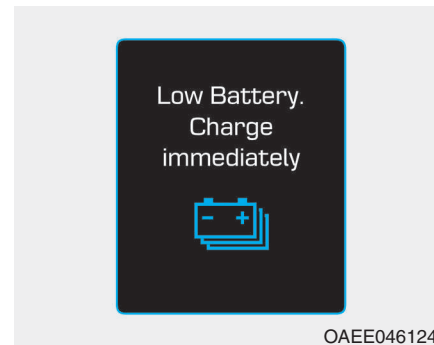

OAE046124L

Ce message d'avertissement s'affiche lorsque le niveau de charge de la batterie haute tension est inférieur à 4 %.

Le témoin du combiné d'instruments (🔋) et le témoin de coupure d'alimentation (🔌) s'allument également et l'autonomie s'affiche comme suit : "---".

La puissance du véhicule sera réduite afin de limiter la consommation d'énergie de la batterie haute tension. Rechargez immédiatement la batterie

## FONCTIONNEMENT DE VOTRE VÉHICULE ÉLECTRIQUE (SUITE)

### *Alimentation limitée. Temp. batterie faible*

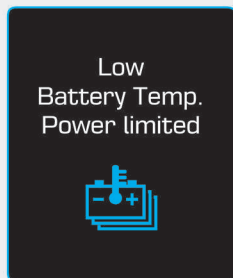

OAAE046128L

Ce message d'avertissement s'affiche afin de protéger la batterie et le système du véhicule électrique lorsque la température de la batterie est trop basse.

### **REMARQUE**

Si ce message d'avertissement reste affiché même après une hausse de la température ambiante, nous vous conseillons de faire vérifier le véhicule par un concessionnaire HYUNDAI agréé.

### *La batterie a surchauffé! Arrêtez véhicule*



OAAE046129L

Ce message d'avertissement s'affiche afin de protéger la batterie et le système du véhicule électrique lorsque la température de la batterie est trop élevée.

Mettez le bouton POWER en position OFF et arrêtez le véhicule pour que la température de la batterie baisse.

## Alimentation limitée

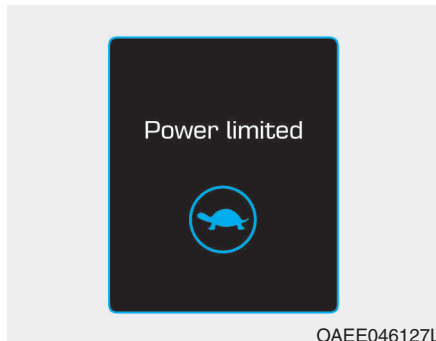

Dans les cas suivants, ce message d'avertissement s'affiche lorsque l'alimentation du véhicule est limitée pour des raisons de sécurité.

- Lorsque la batterie haute tension passe sous un certain niveau ou que la tension diminue.
- Lorsque la température du moteur ou de la batterie haute tension est trop élevée ou trop basse.
- En cas de problème avec le système de refroidissement ou de panne pouvant empêcher une conduite normale.

## REMARQUE

Lorsque ce message d'avertissement s'affiche, n'accélérez pas et ne démarrez pas le véhicule brusquement.

Rechargez immédiatement la batterie haute tension lorsque son niveau de charge n'est pas suffisant.

## Arrêtez le véhicule et vérifiez l'alim.



Ce message d'avertissement s'affiche en cas de défaillance du système d'alimentation.

Dans ce cas, stationnez le véhicule en lieu sûr. Nous vous conseillons de le faire remorquer chez un concessionnaire HYUNDAI en vue d'un contrôle.

## ■ FONCTIONNEMENT DE VOTRE VÉHICULE ÉLECTRIQUE (SUITE)

### Vérifiez système à volets d'air actifs

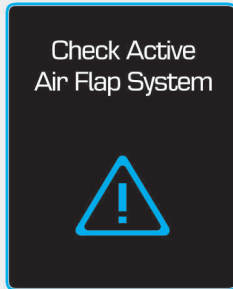

OLFH044262L

Ce message d'avertissement s'affiche dans les cas suivants :

- En cas de dysfonctionnement du vérin de volet
- En cas de dysfonctionnement du contrôleur du vérin de volet d'air
- Lorsque le volet d'air ne s'ouvre pas

Lorsque tous ces problèmes sont résolus, l'avertissement disparaît.

### Vérifiez système sonore moteur virtuel

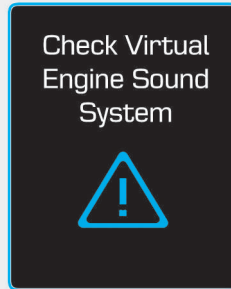

OLFH044543L

Ce message s'affiche en cas de problème concernant le système VESS.

Dans ce cas, nous vous conseillons de faire contrôler votre véhicule par un concessionnaire HYUNDAI agréé.

### Vérifiez le système électrique

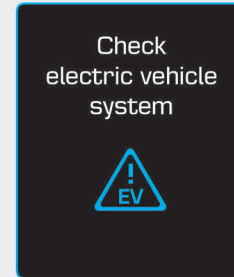

OAAE046149L

Ce message d'avertissement s'affiche en cas de problème au niveau du système de contrôle du véhicule électrique.

Évitez de rouler lorsque le message d'avertissement s'affiche.

Dans ce cas, nous vous conseillons de faire contrôler votre véhicule par un concessionnaire HYUNDAI agréé.

## Flux d'énergie

Le système du véhicule électrique indique au conducteur le flux d'énergie dans divers modes de fonctionnement (3 modes).

### Arrêt du véhicule

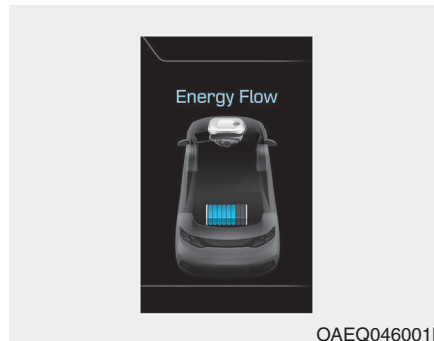

Le véhicule est arrêté.  
(Aucun flux d'énergie)

### Propulsion EV

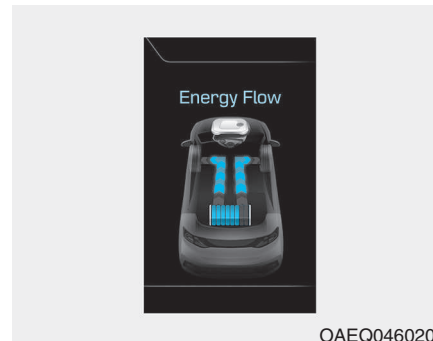

Le véhicule se déplace grâce à la puissance du moteur électrique uniquement.  
(Batterie → Roues)

## FONCTIONNEMENT DE VOTRE VÉHICULE ÉLECTRIQUE (SUITE)

### Récupération d'énergie

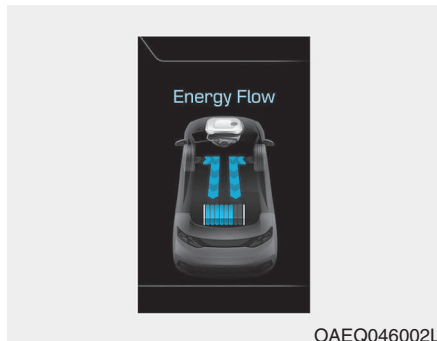

Le système de freinage à récupération d'énergie charge la batterie haute tension.  
(Roues → Batterie)

### Fonction Économiseur de batterie + aux.

La fonction Économiseur de batterie + aux. surveille l'état de charge de la batterie auxiliaire 12 V.

Lorsqu'elle détecte que ce niveau est bas, elle lance le rechargement de la batterie auxiliaire par la batterie haute tension.

#### **i** Information

**La fonction Économiseur de batterie + aux. est activée par défaut. Si vous n'en avez pas besoin, vous pouvez la désactiver dans le mode Réglages utilisateur du combiné. Pour en savoir plus, reportez-vous à la page suivante.**

### Mode

- Mode Cycle :

Lorsque le moteur est coupé et que toutes les portes, le capot et le hayon sont fermés, la fonction Économiseur de batterie + aux. s'active en fonction du statut de la batterie auxiliaire.

- Mode automatique :

Lorsque le bouton POWER est en position ON moteur et que le connecteur de charge est branché, la fonction s'active en fonction du statut de la batterie auxiliaire pour éviter une décharge excessive de cette dernière.

## **i** Information

- La fonction Économiseur de batterie + aux. Reste active 20 minutes maximum. Si elle se déclenche plus de 10 fois de suite en mode automatique, elle se bloque et suppose que la batterie auxiliaire présente un problème. La fonction sera rétablie une fois que la batterie auxiliaire aura retrouvé un fonctionnement normal.
- La fonction Économiseur de batterie + aux. ne peut empêcher le déchargement de la batterie auxiliaire si celle-ci est endommagée, usée, utilisée comme source d'alimentation ou encore si des appareils électroniques non autorisés sont branchés.
- Si la fonction Économiseur de batterie + aux. est active, un message s'affiche sur le combiné d'instruments. Le niveau de charge de la batterie haute tension peut par ailleurs diminuer.

## Réglage du système

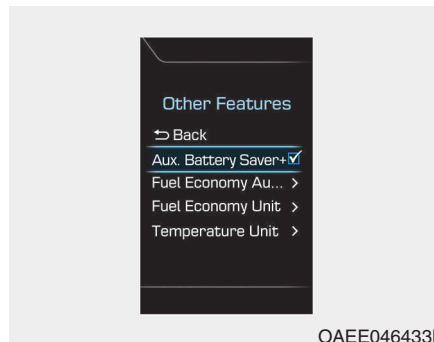

Vous pouvez activer la fonction Économiseur de batterie + aux. en mettant le bouton POWER en position ON et en sélectionnant : 'Réglages utilisateur → Autres fonctions → Économiseur de batterie + aux.'

Cette fonction est désactivée lorsque le conducteur annule le réglage du système.

## Message sur l'écran LCD

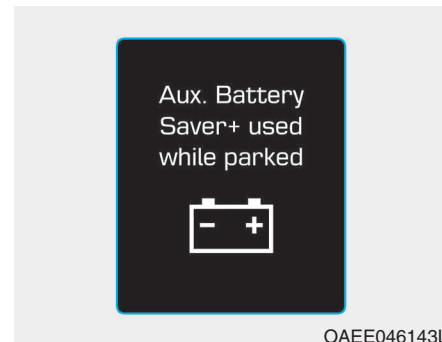

Ce message s'affiche lorsque la fonction Économiseur de batterie + s'est exécutée et que le moteur est allumé.

Cependant, si le message s'affiche fréquemment sur l'écran LCD, nous vous conseillons de faire vérifier la batterie auxiliaire ou les composants électriques/électroniques de votre véhicule par un concessionnaire HYUNDAI agréé.

## FONCTIONNEMENT DE VOTRE VÉHICULE ÉLECTRIQUE (SUITE)

### **⚠ AVERTISSEMENT**



**Lorsque la fonction est active, le troisième témoin de charge clignote et de l'électricité haute tension circule dans le véhicule. Ne touchez pas les câbles électriques haute tension (orange), les connecteurs et l'ensemble des composants et appareils électriques pour éviter les risques d'électrocution et de blessure. Par ailleurs, n'apportez aucune modification à votre véhicule. Vous risqueriez de dégrader les performances du véhicule et d'avoir un accident.**

## PRÉCAUTIONS DE SÉCURITÉ RELATIVES AU VÉHICULE ÉLECTRIQUE

### En cas d'accident

#### AVERTISSEMENT

- En cas d'accident, déplacez le véhicule dans un endroit sûr, coupez le moteur et débranchez la borne de la batterie auxiliaire (12 V) pour éviter toute décharge haute tension.
- Si des câbles électriques sont dénudés à l'intérieur ou à l'extérieur du véhicule, ne les touchez sous aucun prétexte.  
Par ailleurs, ne touchez pas les câbles électriques haute tension (orange), les connecteurs et l'ensemble des composants et appareils électriques pour éviter les risques d'électrocution et de blessure.

#### AVERTISSEMENT

- Lorsqu'un accident se produit et que la batterie est endommagée, des gaz et électrolytes dangereux peuvent s'en échapper.  
Veillez à ne pas toucher le liquide s'écoulant de la batterie.  
Lorsque vous suspectez que des gaz inflammables ou dangereux s'échappent du véhicule, ouvrez les fenêtres et mettez-vous à l'abri. Si du liquide issu de la batterie entre en contact avec vos yeux ou votre peau, nettoyez immédiatement et abondamment la zone concernée à l'eau claire ou avec une solution physiologique et consultez un médecin dès que possible.

#### AVERTISSEMENT

- Si un incendie peu important se déclare, essayez de l'éteindre à l'aide d'un extincteur conçu pour étouffer les incendies d'origine électrique (ABC, BC). Si vous ne parvenez pas à l'éteindre, éloignez-vous du véhicule et appelez immédiatement les pompiers. Précisez que votre appel concerne un véhicule électrique.  
Si l'incendie se propage à la batterie haute tension, une grande quantité d'eau sera nécessaire pour l'éteindre. En essayant d'éteindre l'incendie avec de l'eau ou un extincteur inadapté, vous risqueriez de graves blessures voire la mort par électrocution.

## PRÉCAUTIONS DE SÉCURITÉ RELATIVES AU VÉHICULE ÉLECTRIQUE (SUITE)

### ⚠ AVERTISSEMENT

Si vous ne parvenez pas à éteindre l'incendie immédiatement, la batterie haute tension peut exploser. Mettez-vous à l'abri et ne laissez personne approcher du site. Contactez les pompiers et informez-les qu'un véhicule électrique est à l'origine de l'incendie.

- Si le véhicule est inondé, coupez immédiatement le moteur et mettez-vous à l'abri. Contactez les pompiers ou un concessionnaire HYUNDAI agréé.

### ⚠ AVERTISSEMENT

- Remorque-plateau

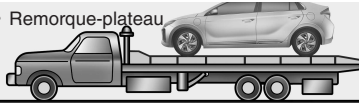

- Remorquage avec roues verrouillées



Chariot

- Remorquage avec roues verrouillées

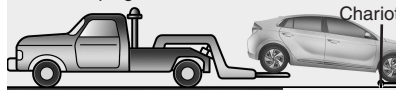

Chariot  
OAE066015

- Si le véhicule doit être remorqué, surélevez les quatre roues. Si vous devez remorquer le véhicule à l'aide de deux roues seulement, surélevez les roues avant.

### ⚠ AVERTISSEMENT

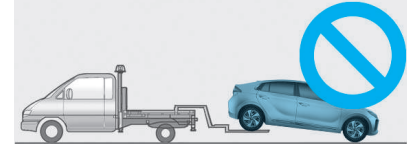

OAE066019

- Si les roues avant touchent la surface de la route pendant le remorquage, le moteur produira de l'électricité. En outre, vous pourriez endommager les composants du moteur ou causer un incendie.
- En cas d'incendie lié à la batterie, un second incendie peut se déclencher. Contactez les pompiers lorsque vous remorquez le véhicule.

## Autres précautions relatives au véhicule électrique

- L'application d'une peinture ou d'un traitement thermique au véhicule suite à un accident peut affecter les performances de la batterie haute tension.

Si un traitement thermique est requis, nous vous recommandons de contacter un concessionnaire HYUNDAI agréé.

- N'utilisez pas d'eau sous pression pour nettoyer le compartiment moteur. Vous risqueriez d'être électrocuté ou d'endommager le système électrique du véhicule.
- Utilisez, adaptez et installez uniquement des pièces d'origine pour préserver le système d'alimentation électrique.

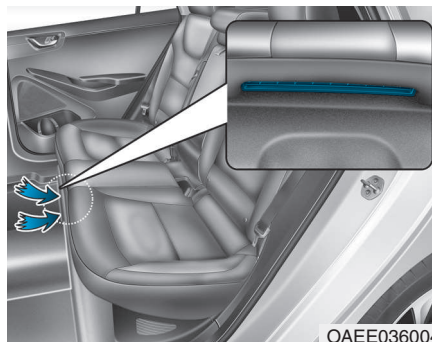

- Le conduit de refroidissement de la batterie haute tension se trouve dans la partie centrale inférieure des sièges arrière. Il permet de refroidir la batterie haute tension. Si ce conduit est obstrué, la batterie risque de surchauffer. Veillez à ne poser aucun objet devant le conduit de refroidissement.

## Prise d'entretien

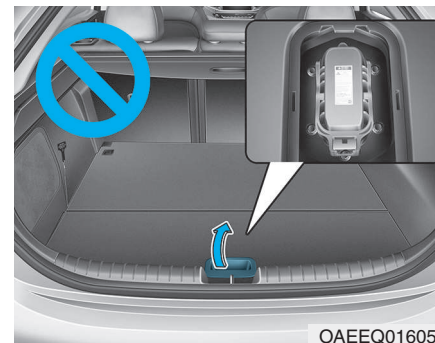

### **⚠ DANGER**

**Ne touchez jamais la prise d'entretien du hayon à bagages. Elle est reliée à la batterie haute tension et vous risqueriez des blessures graves, voire mortelles.**

**Le personnel d'entretien est tenu d'appliquer les procédures indiquées dans le manuel d'entretien.**

## Aperçu de votre véhicule

Présentation de l'extérieur du véhicule (vue avant)....	1-2
Présentation de l'extérieur du véhicule (vue arrière)...	1-3
Présentation de l'intérieur du véhicule .....	1-4
Présentation du tableau de bord .....	1-5
Compartiment moteur .....	1-6

## PRÉSENTATION DE L'EXTÉRIEUR DU VÉHICULE (VUE AVANT)

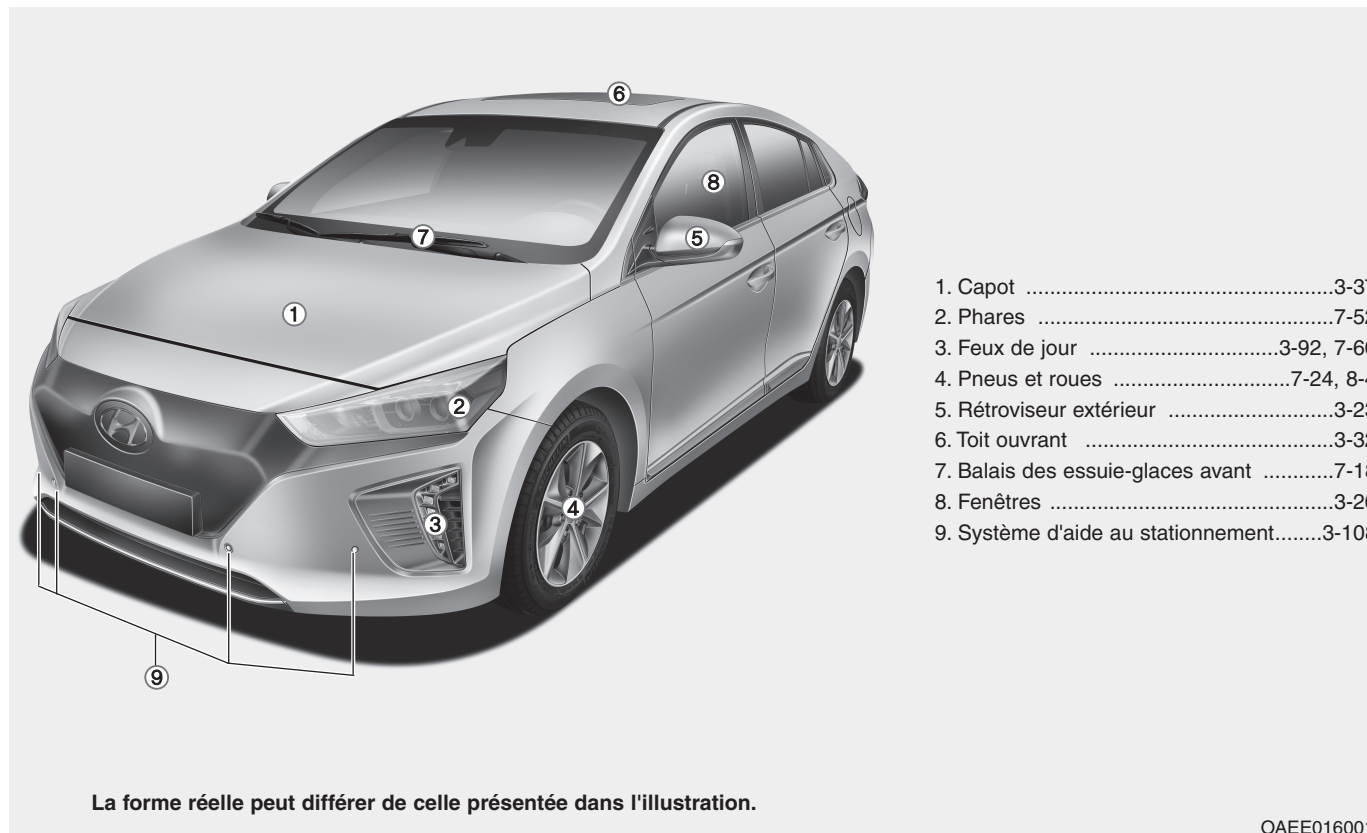

## PRÉSENTATION DE L'EXTÉRIEUR DU VÉHICULE (VUE ARRIÈRE)

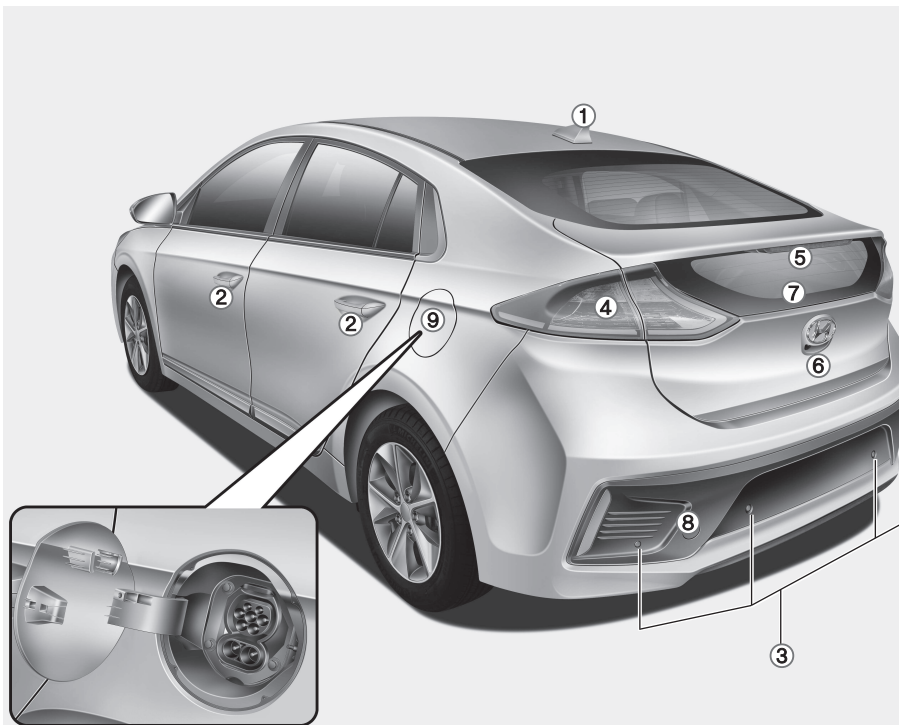

- 1. Antenne .....4-3
- 2. Portes .....3-10
- 3. Système d'aide au stationnement/ ..3-108  
Système d'aide au stationnement  
arrière .....3-104
- 4. Feux combinés arrière .....7-60
- 5. Feu stop surélevé .....7-63
- 6. Caméra de recul .....3-103
- 7. Hayon .....3-38
- 8. Crochet de remorquage .....6-25
- 9. Charge normale/rapide .....H20/H27

La forme réelle peut différer de celle présentée dans l'illustration.

OAEE016002L

## PRÉSENTATION DE L'INTÉRIEUR DU VÉHICULE

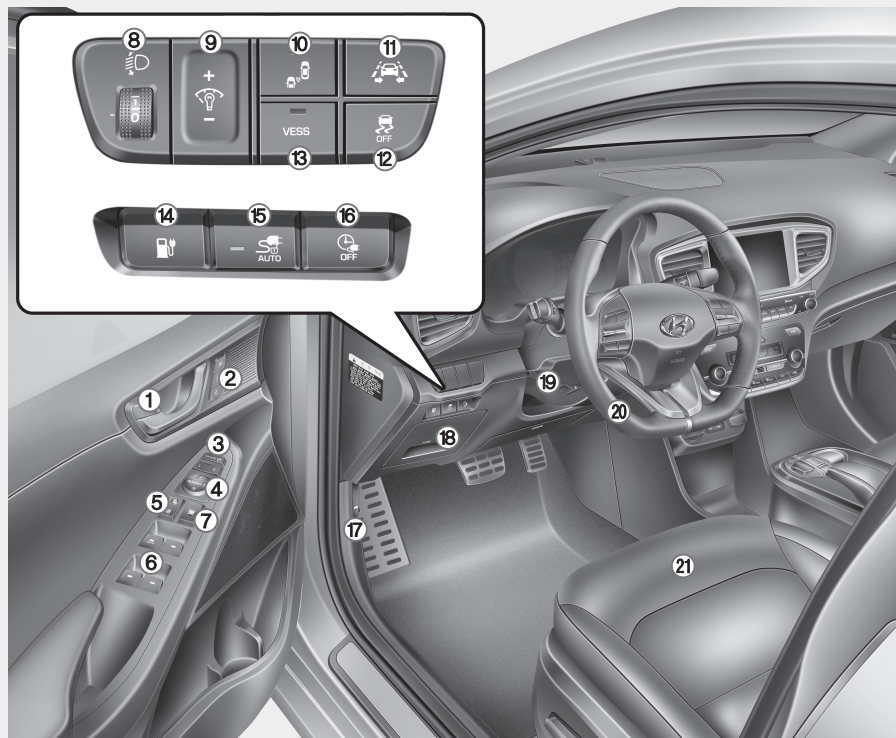

1. Bouton de verrouillage/déverrouillage des portes .....3-11
2. Système de mémorisation de la position du conducteur .....3-16
3. Commutateur de rabattement des rétroviseurs extérieurs.....3-25
4. Commutateur de réglage des rétroviseurs extérieurs .....3-24
5. Commutateur de verrouillage centralisé des portes .....3-12
6. Commutateurs des vitres électriques .....3-26
7. Commutateur de verrouillage des vitres électriques .....3-30
8. Dispositif de mise à niveau des phares .....3-92
9. Bouton de réglage de l'éclairage du tableau de bord .....3-41
10. Bouton du système de détection d'angle mort .....5-43
11. Système d'assistance au maintien de voie ..5-64
12. Bouton ESC OFF .....5-32
13. Bouton VESS (Vehicle Engine Sound System) .....H44
14. Système d'ouverture de la porte de chargement .....H20
15. Bouton de sélection du mode AUTO/LOCK ..H15
16. Bouton de désactivation de la charge programmée .....H17
17. Levier de déverrouillage du capot.....3-37
18. Boîtier de fusibles .....7-36
19. Levier télescopique/d'inclinaison du volant ..3-21
20. Volant .....3-20
21. Siège .....2-4

La forme réelle peut différer de l'illustration.

## PRÉSENTATION DU TABLEAU DE BORD

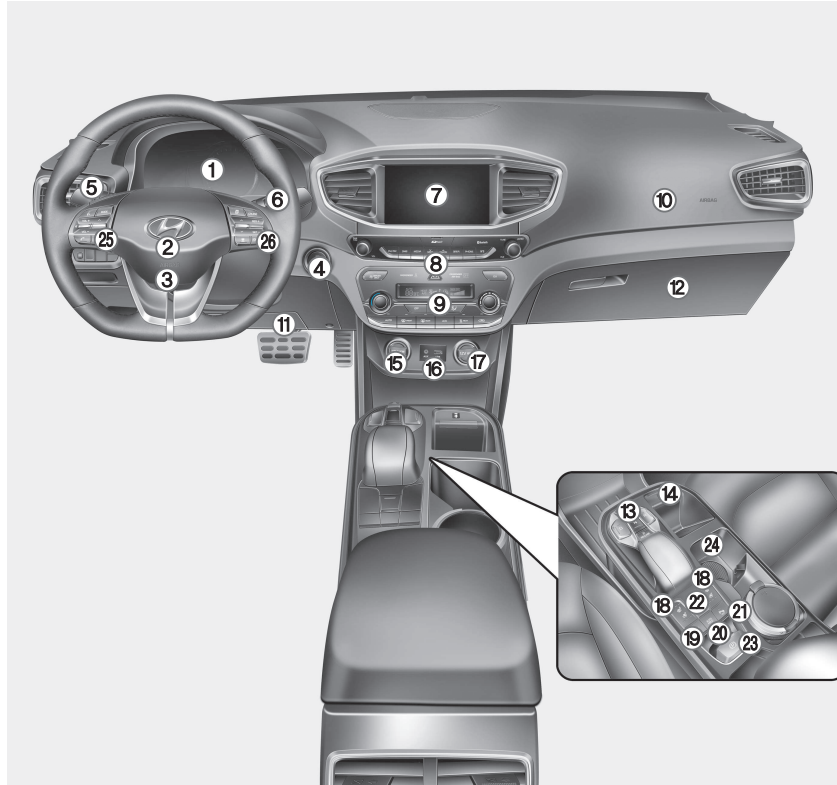

La forme réelle peut différer de l'illustration.

1. Combiné d'instruments .....3-40
2. Avertisseur sonore .....3-21
3. Airbag conducteur .....2-52
4. Bouton POWER .....5-9
5. Commande des phares/clignotants.....3-86
6. Essuie-glace/lave-glace.....3-99
7. Système audio/ .....4-9  
Système de navigation .....4-5
8. Feux de détresse.....6-2
9. Système de climatisation automatique .....3-113
10. Airbag avant passager .....2-52
11. Airbag genoux conducteur .....2-52
12. Boîte à gants .....3-133
13. Engrenage de réduction  
(Bouton de changement de vitesse) ..... 5-11
14. Chargeur sans fil pour téléphone portable ..3-138
15. Allume-cigare .....3-140
16. Ports AUX, USB et iPod® .....4-2
17. Prise de courant .....3-137
18. Siège chauffant/Siège avec ventilation d'air ..2-21
19. Volant chauffant .....3-20
20. Maintien automatique .....5-27
21. Bouton d'activation du système d'aide au  
stationnement/ .....3-108  
Bouton de désactivation du système d'aide  
au stationnement arrière .....3-106
22. Système de contrôle intégré du mode de  
conduite.....5-40
23. Frein de stationnement électrique (EPB) .....5-20
24. Porte-gobelet.....3-135
25. Commandes audio au volant/ .....4-4  
Commandes mains libres *Bluetooth*®  
Wireless Technology .....4-5
26. Limiteur de vitesse ...../ 5-71  
Régulateur de vitesse ...../5-73  
Régulateur de vitesse intelligent avancé .....5-79

## COMPARTIMENT MOTEUR

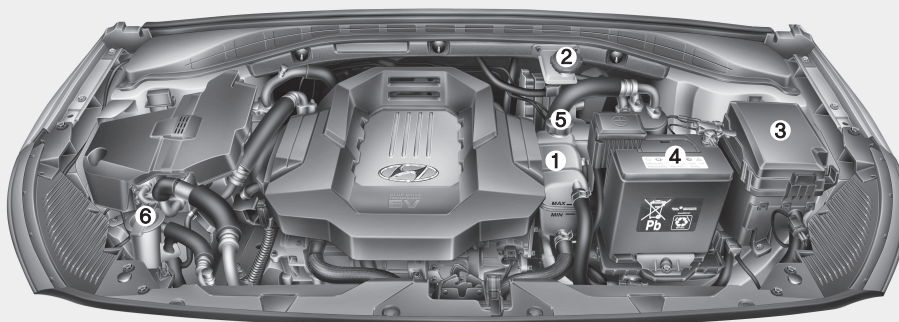

- 1. Réservoir de liquide de refroidissement .....7-10
- 2. Réservoir de liquide de frein.....7-14
- 3. Boîtier à fusibles ..... 7-36
- 4. Batterie (12 V).....7-21
- 5. Bouchon du réservoir de liquide de refroidissement .....7-11
- 6. Réservoir de liquide lave-glace.....7-15

Le compartiment moteur de votre véhicule peut différer de celui présenté dans l'illustration.

OAEE076001N

# Système de sécurité de votre véhicule

Ce chapitre fournit des informations importantes pour votre sécurité et celle de vos passagers. Il explique comment utiliser correctement les sièges et les ceintures de sécurité, ainsi que le fonctionnement des airbags. Par ailleurs, ce chapitre indique comment attacher correctement les nourrissons et enfants dans votre véhicule.

<b>Mesures de sécurité importantes</b> .....	2-2	<b>Dispositif de retenue enfant</b> .....	2-37
Toujours porter sa ceinture de sécurité .....	2-2	Notre recommandation : Enfants toujours assis à l'arrière .....	2-37
Attacher tous les enfants .....	2-2	Choix du dispositif de retenue enfant.....	2-38
Dangers liés aux airbags .....	2-2	Installation d'un dispositif de retenue enfant .....	2-40
Distraktion du conducteur .....	2-2	<b>Airbag – système de retenue supplémentaire</b> ..	2-50
Contrôler sa vitesse.....	2-3	Emplacements des airbags? .....	2-52
Maintenir son véhicule en bon état .....	2-3	Fonctionnement du système des airbags.....	2-58
<b>Sièges</b> .....	2-4	Après le déploiement d'un airbag .....	2-62
Mesures de sécurité .....	2-5	Ne pas installer de dispositif de retenue enfant sur le siège passager avant.....	2-63
Siège avant .....	2-6	Pourquoi mon airbag ne s'est-il pas déployé lors d'une collision ?.....	2-64
Sièges arrière.....	2-12	Entretien du système SRS .....	2-69
Appuie-tête .....	2-15	Mesures de sécurité supplémentaires.....	2-70
Sièges chauffants et sièges avec ventilation d'air...2	2-20	Étiquettes d'avertissement concernant les airbags .....	2-71
<b>Ceintures de sécurité</b> .....	2-24		
Mesures de sécurité concernant les ceintures de sécurité .....	2-24		
Témoin de la ceinture de sécurité.....	2-25		
Système de retenue de la ceinture de sécurité.....	2-28		
Mesures de sécurité supplémentaires concernant les ceintures de sécurité.....	2-33		
Entretien des ceintures de sécurité .....	2-36		

### MESURES DE SÉCURITÉ IMPORTANTES

De nombreuses mesures et recommandations de sécurité sont présentées dans cette section et tout au long de ce manuel. Les mesures de sécurité décrites dans cette section sont parmi les plus importantes.

#### Toujours porter sa ceinture de sécurité

La ceinture de sécurité constitue votre meilleure protection en cas d'accident. Les airbags sont conçus pour compléter les ceintures de sécurité, pas pour les remplacer. Par conséquent, même si votre véhicule est équipé d'airbags, vos passagers et vous-même devez TOUJOURS être attachés correctement.

#### Attacher tous les enfants

Tous les enfants de moins de 13 ans doivent être assis à l'arrière (et non sur le siège passager avant) et correctement attachés. Les nourrissons et les jeunes enfants doivent être installés dans un dispositif de retenue enfant approprié. Les enfants plus grands doivent utiliser un réhausseur avec une ceinture 3 points jusqu'à ce qu'ils puissent utiliser la ceinture correctement sans réhausseur.

#### Dangers liés aux airbags

Si les airbags contribuent à sauver des vies, ils peuvent également causer des blessures graves, voire mortelles, aux passagers qui sont assis trop près ou qui ne sont pas correctement attachés. Les nourrissons, les jeunes enfants et les adultes de petite taille sont les plus exposés aux risques de blessures liées au déploiement d'un airbag. Veillez à suivre toutes les instructions et mises en garde de ce manuel.

#### Distraction du conducteur

La distraction du conducteur présente un risque sérieux et potentiellement mortel, en particulier pour les conducteurs inexpérimentés. Au volant, la sécurité doit rester la préoccupation principale et les conducteurs doivent être conscients du grand nombre de distractions potentielles : somnoler, essayer d'attraper un objet, manger, se coiffer en conduisant, les autres passagers, l'utilisation du téléphone portable, etc. Les conducteurs peuvent être distraits lorsqu'ils détournent leur regard et leur attention de la route ou lorsqu'ils lâchent le volant pour se concentrer sur autre chose que la conduite. Pour réduire le risque de distraction et d'accident :

- Réglez TOUJOURS vos périphériques mobiles (par ex. lecteurs MP3, téléphones, unités de navigation, etc.) lorsque votre véhicule est stationné ou arrêté en toute sécurité.

- Utilisez votre périphérique mobile **UNIQUEMENT** dans les conditions autorisées par la loi et lorsque cela ne représente aucun danger. N'envoyez **JAMAIS** de SMS ou d'e-mails en conduisant. La majorité des pays ont voté des lois interdisant l'envoi de SMS au volant. Certains pays et certaines villes interdisent également l'utilisation des téléphones portables au volant.
- Ne laissez **JAMAIS** l'utilisation d'un périphérique mobile vous distraire lorsque vous conduisez. Vous devez conduire prudemment, garder les mains sur le volant et rester concentré sur la route pour garantir la sécurité de vos passagers et des autres usagers de la route.

### Contrôler sa vitesse

La vitesse est la principale cause de blessures et de décès en cas d'accidents. En règle générale, plus la vitesse est élevée, plus le risque est grand, mais des blessures graves peuvent également survenir à faible vitesse. Adaptez toujours votre vitesse aux conditions que vous rencontrez, quelle que soit la vitesse maximale autorisée.

### Maintenir son véhicule en bon état

L'éclatement d'un pneu ou une défaillance mécanique peut se révéler extrêmement dangereux. Pour éviter ce type de problèmes, vérifiez régulièrement la pression et l'état de vos pneus et effectuez toutes les vérifications prévues selon le calendrier d'entretien.

## SIÈGES

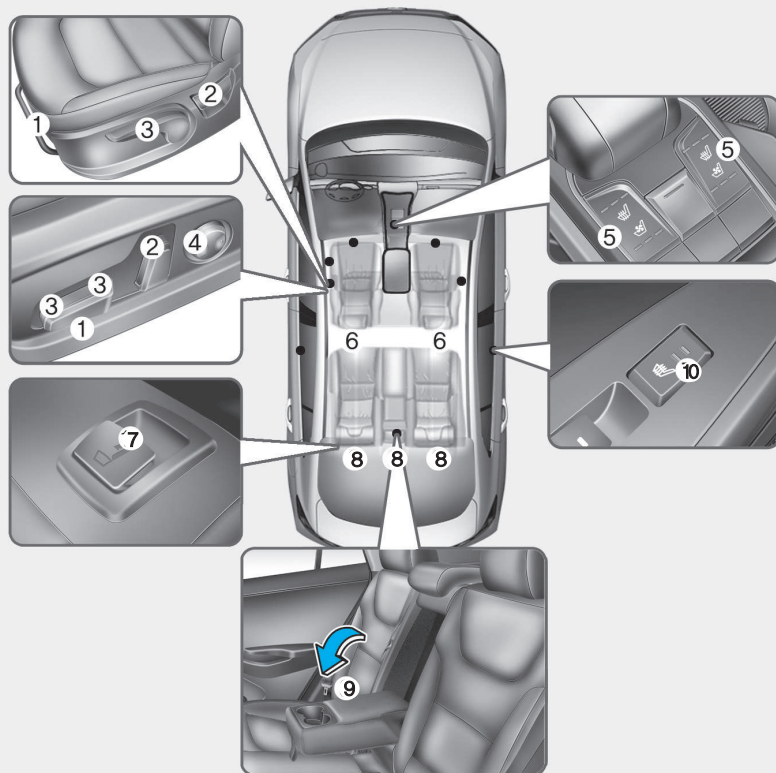

### Siège avant

- (1) Avancer et reculer
- (2) Angle du dossier du siège
- (3) Réglage des sièges en hauteur \*
- (4) Soutien lombaire (Siège du conducteur)\*
- (5) Chauffage de siège\*/ Siège avec ventilation d'air\*
- (6) Appuie-tête

### 2<sup>ème</sup> rangée

- (7) Angle et inclinaison du dossier du siège
- (8) Appuie-tête
- (9) Accoudoir
- (10) Chauffage de siège\*

\* : le cas échéant

## Mesures de sécurité

Tout comme les ceintures de sécurité et les airbags, le réglage des sièges joue un rôle essentiel dans la sécurité du conducteur et des passagers en cas d'accident. Les sièges doivent en effet être réglés dans une position sûre et confortable.

### AVERTISSEMENT

N'utilisez pas de coussin pour réduire le frottement entre le siège et le passager. Les hanches du passager pourraient passer sous la sangle abdominale de la ceinture en cas d'accident ou de freinage brutal. La ceinture de sécurité ne peut pas fonctionner normalement, ce qui expose les occupants à des risques de blessures internes graves, voire mortelles.

## Airbags

Vous pouvez prendre des mesures pour réduire le risque de blessures liées au déploiement d'un airbag. S'asseoir trop près d'un airbag augmente considérablement le risque de blessures en cas de déploiement du système. Reculez votre siège aussi loin que possible des airbags, tout en restant à une distance permettant de garder le contrôle du véhicule.

### AVERTISSEMENT

Pour réduire le risque de blessures graves ou mortelles liées au déploiement d'un airbag, prenez les précautions suivantes :

- Reculez le siège conducteur au maximum tout en conservant la possibilité de contrôler le véhicule.
- Reculez le siège passager au maximum.

(suite)

(suite)

- Positionnez vos mains à 9 h 15 de part et d'autre du volant pour réduire le risque de blessures au niveau des mains et des bras.
- Ne placez JAMAIS un objet ou une personne entre vous et l'airbag.
- N'autorisez pas le passager avant à poser ses pieds ou ses jambes sur le tableau de bord pour réduire le risque de blessures aux jambes.

### ***Ceintures de sécurité***

Attachez toujours votre ceinture de sécurité avant de démarrer.

Les passagers doivent toujours se tenir bien assis et être correctement attachés. Les nourrissons et les jeunes enfants doivent être installés dans un dispositif de retenue enfant approprié. Les enfants qui sont trop grands pour utiliser un réhausseur et les adultes doivent utiliser les ceintures de sécurité des sièges.

#### **⚠ AVERTISSEMENT**

**Prenez les précautions suivantes lorsque vous réglez votre ceinture de sécurité :**

- **N'attachez JAMAIS plusieurs passagers avec une seule ceinture de sécurité.**
- **Placez toujours le dossier le plus droit possible et la sangle abdominale de la ceinture bien ajustée, en position basse sur les hanches.**

(suite)

(suite)

- **Ne laissez JAMAIS un enfant ou un nourrisson voyager sur les genoux d'un passager.**
- **N'enroulez pas la ceinture de sécurité autour de votre cou ou d'objets tranchants et gardez toujours la sangle diagonale sur votre buste.**
- **Ne laissez pas la ceinture de sécurité coincée ou bloquée.**

### **Siège avant**

Le siège avant peut être réglé à l'aide du levier ou des commutateurs situés à côté de l'assise du siège. Avant de prendre la route, réglez le siège de façon à accéder facilement au volant, aux pédales et aux commandes du tableau de bord.

#### **⚠ AVERTISSEMENT**

**Prenez les précautions suivantes lorsque vous réglez votre siège :**

- **Ne tentez JAMAIS de régler le siège lorsque le véhicule est en mouvement. En cas de mouvement inattendu du siège, vous pourriez perdre le contrôle du véhicule et provoquer un accident.**
- **Ne placez aucun objet sous les sièges avant. Si des objets roulent aux pieds du conducteur, ils peuvent gêner l'accès aux pédales et provoquer un accident.**

(suite)

(suite)

- Veillez à ce que rien n'empêche un positionnement et un verrouillage normaux du dossier.
- Ne laissez pas de briquet sur le sol ou sur un siège. Lors du réglage de votre siège, du gaz peut s'échapper du briquet et provoquer un incendie.
- Soyez extrêmement prudent lorsque vous récupérez de petits objets coincés sous les sièges ou entre le siège et la console centrale. Les bords tranchants du mécanisme du siège pourraient vous couper ou vous blesser la main.
- Si des passagers sont assis sur les sièges arrière, soyez vigilant lors du réglage du siège avant.

### ATTENTION

Pour éviter les blessures :

- Ne réglez pas le siège lorsque votre ceinture de sécurité est attachée. Le déplacement de l'assise du siège vers l'avant peut provoquer de fortes pressions sur l'abdomen.
- Ne coincez pas vos mains ou vos doigts dans les mécanismes du siège lors du réglage.

### Réglage manuel

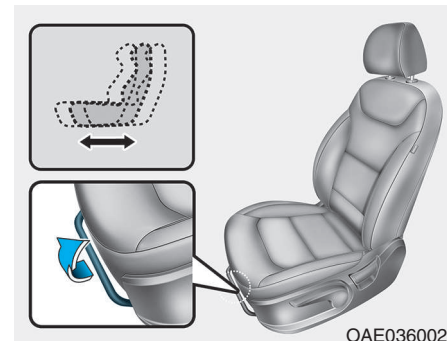

#### Réglage vers l'avant et l'arrière

Pour avancer ou reculer le siège:

1. Tirez le levier de réglage du siège et maintenez-le relevé.
2. Faites glisser le siège dans la position souhaitée.
3. Relâchez le levier et vérifiez que le siège reste bien en place. Essayez d'avancer ou de reculer le siège sans utiliser le levier. Si le siège bouge, cela signifie qu'il n'est pas correctement bloqué.

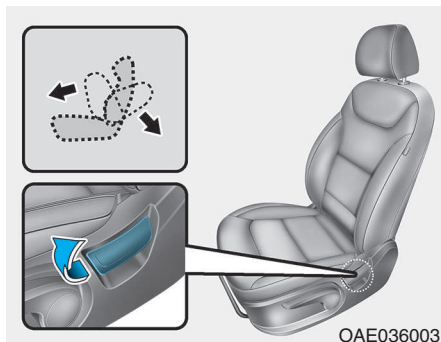

### Inclinaison du dossier

Pour incliner le dossier :

1. Penchez-vous légèrement vers l'avant et tirez le levier d'inclinaison du dossier.
2. Prenez légèrement appui sur le dossier et réglez-le sur la position souhaitée.
3. Relâchez le levier et vérifiez que le dossier reste bien en place. (Le levier DOIT retrouver sa position initiale pour que le dossier soit verrouillé.)

### Inclinaison du dossier :

Il peut être dangereux de s'asseoir sur un siège dont le dossier est incliné lorsque le véhicule est en mouvement. Même si votre ceinture est attachée, l'inclinaison du dossier réduit fortement la protection du système de retenue (ceinture de sécurité et/ou airbags).

### **⚠ AVERTISSEMENT**

**Ne vous installez JAMAIS sur un siège dont le dossier est incliné lorsque le véhicule est en mouvement.**

**Ce type de comportement augmente le risque de blessures graves ou mortelles en cas de collision ou de freinage brutal.**

**Le conducteur et les passagers doivent TOUJOURS être correctement assis et attachés et le dossier de leur siège doit être droit.**

Pour être efficaces, les ceintures doivent être ajustées sur les hanches et le buste. Lorsque le dossier est incliné, la partie ventrale de la ceinture ne peut pas être efficace, car elle n'est pas ajustée au niveau du buste. Elle se trouve au contraire face à vous. En cas d'accident, vous pourriez être projeté contre la ceinture et blessé au niveau du cou ou d'autres parties du corps.

Plus le dossier est incliné, plus le risque que les hanches du passager glissent sous la partie sous-abdominale de la ceinture ou que son cou heurte la partie ventrale est élevé.

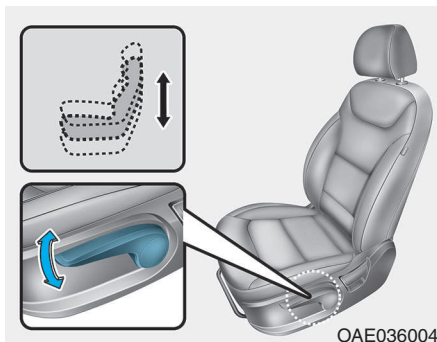

### Hauteur de l'assise (le cas échéant)

Pour changer la hauteur de l'assise:

- Appuyez plusieurs fois sur le levier pour baisser l'assise.
- Tirez plusieurs fois sur le levier pour lever l'assise.

### Réglage électrique (le cas échéant)

#### AVERTISSEMENT

Ne laissez **JAMAIS** des enfants sans surveillance dans le véhicule. Les sièges électriques peuvent être actionnés lorsque le moteur est éteint.

#### ATTENTION

Pour ne pas endommager les sièges :

- N'insistez pas lorsque le siège est avancé ou reculé au maximum.
- Ne prenez pas plus de temps que nécessaire pour régler les sièges lorsque le moteur est éteint. Cela pourrait décharger inutilement la batterie.
- Ne réglez pas simultanément plusieurs sièges électriques. Cela pourrait provoquer un **d y s f o n c t i o n n e m e n t** électrique.

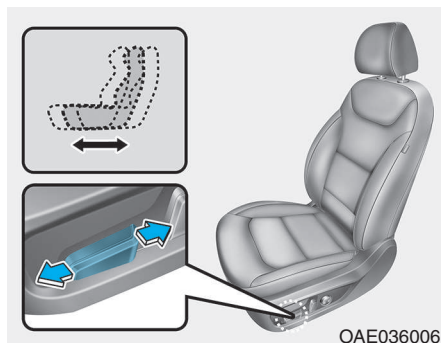

### Réglage vers l'avant et l'arrière

Pour avancer ou reculer le siège :

1. Actionnez le commutateur de commande vers l'avant ou vers l'arrière.
2. Relâchez le commutateur lorsque la position vous convient.

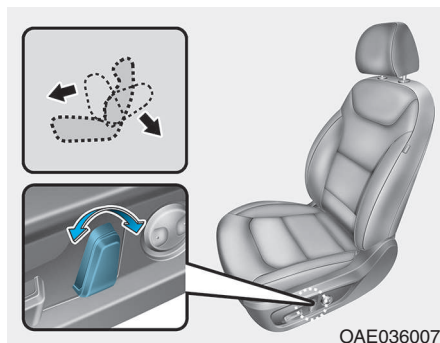

### Réglage du dossier

Pour incliner le dossier du siège :

1. Actionnez le commutateur de commande vers l'avant ou vers l'arrière.
2. Relâchez le commutateur lorsque la position du dossier vous convient.

### Inclinaison du dossier

Il peut être dangereux de s'asseoir sur un siège dont le dossier est incliné lorsque le véhicule est en mouvement. Même si votre ceinture est attachée, l'inclinaison du dossier réduit fortement la protection du système de retenue (ceinture de sécurité et airbags).

## **⚠ AVERTISSEMENT**

**Ne vous installez JAMAIS sur un siège dont le dossier est incliné lorsque le véhicule est en mouvement. Ce type de comportement augmente le risque de blessures graves ou mortelles en cas de collision ou de freinage brutal. Le conducteur et les passagers doivent TOUJOURS être correctement assis et attachés et le dossier de leur siège doit être droit.**

Pour être efficaces, les ceintures doivent être ajustées sur les hanches et le buste. Lorsque le dossier est incliné, la sangle diagonale de la ceinture ne peut pas être efficace, car elle n'est pas ajustée au niveau du buste. Elle se trouve au contraire face à vous. En cas d'accident, vous pourriez être projeté contre la ceinture et blessé au niveau du cou ou d'autres parties du corps.

Plus le dossier est incliné, plus le risque que les hanches du passager glissent sous la sangle abdominale de la ceinture ou que son cou heurte la sangle diagonale est élevé.

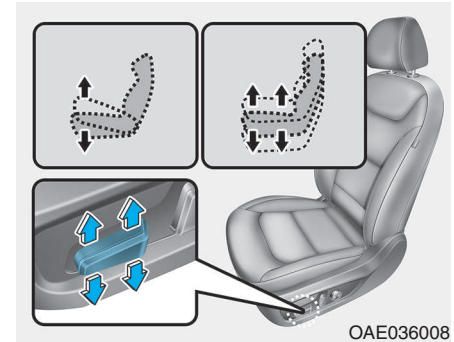

### **Hauteur de l'assise (le cas échéant)**

Pour changer la hauteur de l'assise :

1. • Poussez la partie avant du commutateur de commande vers le haut pour rehausser l'avant de l'assise ou vers le bas pour l'abaisser.
  - Poussez la partie arrière du commutateur de commande vers le haut pour rehausser l'assise ou vers le bas pour l'abaisser.
2. Relâchez le commutateur lorsque la position vous convient.

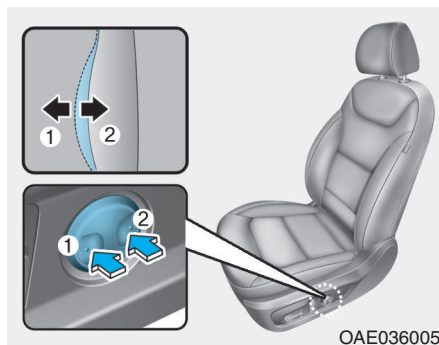

### Soutien lombaire (siège conducteur, le cas échéant)

- Le soutien lombaire peut être réglé à l'aide du commutateur correspondant.
- Appuyez sur la partie avant du commutateur (1) pour augmenter le soutien lombaire ou sur la partie arrière (2) pour le réduire.

### Pochette au dos des dossiers (le cas échéant)

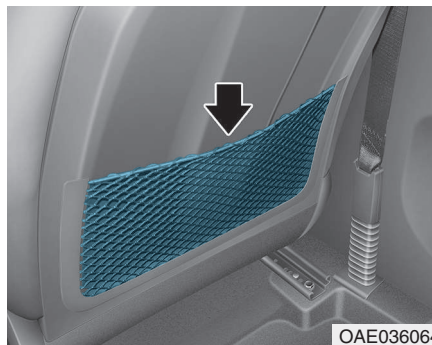

Des pochettes sont disponibles au dos des dossiers des sièges avant.

### ATTENTION

**Ne placez pas d'objets lourds ou pointus dans les pochettes. En cas d'accident, ils pourraient tomber et blesser les occupants.**

## Sièges arrière

### Repli du siège arrière

Banquette arrière rabattable  
Vous pouvez rabattre les dossiers des sièges arrière pour faciliter le transport d'objets encombrants ou accroître la capacité du hayon.

## **⚠ AVERTISSEMENT**

- Ne laissez jamais les passagers s'asseoir sur les sièges rabattus lorsque le véhicule est en mouvement. Cette position n'est pas appropriée et ne permet pas d'utiliser les ceintures de sécurité.

En cas d'accident ou de freinage brutal, le non-respect de cette consigne peut entraîner des blessures graves, voire mortelles.

- Les objets placés sur les dossiers des sièges rabattus ne doivent pas dépasser du dossier des sièges avant. Ils pourraient en effet glisser vers l'avant et provoquer des blessures ou des dommages en cas de freinage brutal.

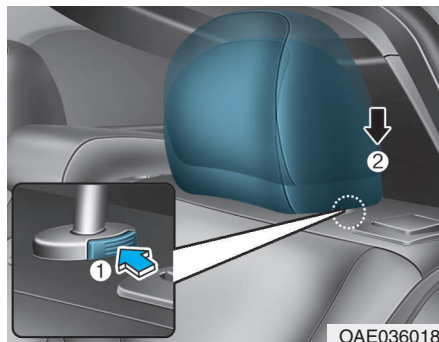

Pour rabattre le dossier arrière :

1. Redressez le siège avant.
2. Abaissez l'appuie-tête arrière (2) en appuyant sur le bouton de réglage (1).

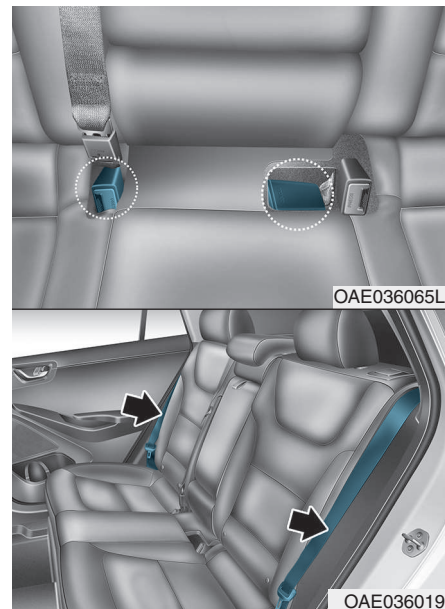

3. Placez la ceinture de sécurité sur le côté extérieur du siège avant de replier le dossier pour éviter qu'elle gêne la manœuvre.

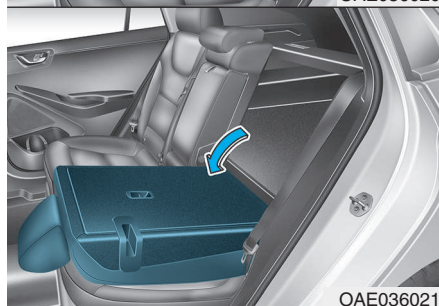
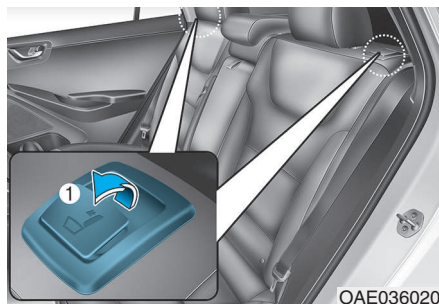

4. Tirez sur le levier de rabattage du dossier (1) et rabattez le siège vers l'avant du véhicule.



5. Pour utiliser le siège arrière, levez et tirez le dossier du siège vers l'arrière. Poussez fermement le dossier du siège (vous devez entendre un " clic "). Vérifiez que le dossier reste bien en place.

### **⚠ AVERTISSEMENT**

Lorsque vous redressez le siège arrière, n'oubliez pas de tenir le dossier pour le remettre en place doucement. Vérifiez que le dossier est bien verrouillé en position droite en appuyant sur sa partie supérieure.

**En cas d'accident ou de freinage brutal, si le dossier n'est pas correctement verrouillé, le chargement peut passer dans l'habitacle et provoquer des blessures graves ou mortelles.**

### **⚠ AVERTISSEMENT**

**Ne placez pas d'objets sur les sièges arrière, car ils ne peuvent pas être fixés correctement. En cas de collision, ils risquent de heurter les occupants du véhicule et de provoquer des blessures graves ou mortelles.**

## Accoudoir

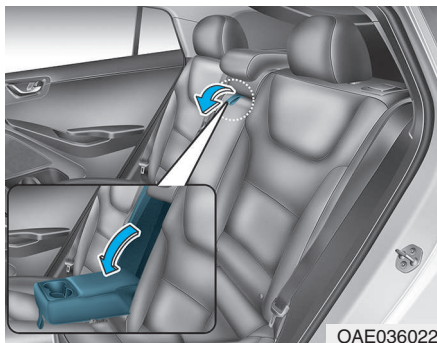

L'accoudoir est situé au centre de la banquette arrière. Tirez dessus pour le sortir du dossier de la banquette et l'utiliser.

## Appuie-tête

Les sièges avant et arrière sont équipés d'appuie-tête réglables. Les appuie-tête permettent aux passagers de voyager plus confortablement, mais sont surtout conçus pour éviter les entorses cervicales ou autres blessures au niveau du cou et de la colonne vertébrale en cas d'accident, en particulier en cas de choc arrière.

### AVERTISSEMENT

**Pour réduire le risque de blessures graves ou mortelles lors d'un accident, prenez les précautions suivantes lorsque vous réglez vos appuie-tête :**

- Réglez toujours correctement les appuie-tête de tous les sièges **AVANT** de démarrer le véhicule.
- Ne laissez **JAMAIS** un passager s'asseoir sur un siège dont l'appuie-tête a été retiré.

(suite)

(suite)

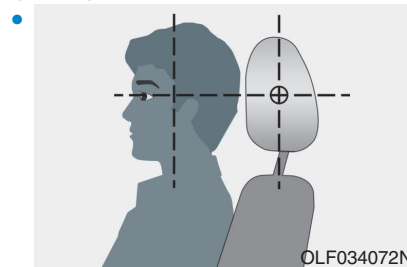

Réglez les appuie-tête de manière à ce que leur centre se situe au niveau du haut des yeux.

- Ne réglez **JAMAIS** l'appuie-tête conducteur lorsque le véhicule est en mouvement.
- Réglez les appuie-tête le plus près possible de la tête du passager. N'utilisez pas de coussin de siège qui éloigne le corps du dossier.
- Une fois que l'appuie-tête est réglé, vérifiez qu'il reste bien en place.

### REMARQUE

Ne frappez/tirez JAMAIS sur les appuie-tête, vous risqueriez de les endommager.

### ATTENTION

Si aucun passager n'est assis sur les sièges arrière, réglez les appuie-tête de ces sièges le plus bas possible pour améliorer la visibilité arrière.

### Appuie-tête des sièges avant

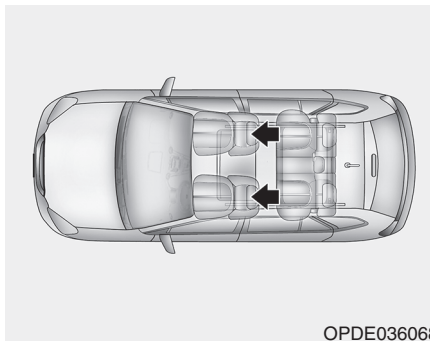

Les sièges conducteur et passager avant sont équipés d'appuie-tête réglables pour le confort et la sécurité des passagers.

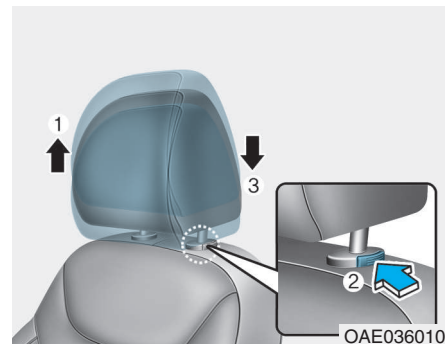

### Réglage de la hauteur

Pour relever l'appuie-tête :

1. Tirez dessus jusqu'à la position souhaitée (1).

Pour abaisser l'appuie-tête :

1. Maintenez le bouton de déverrouillage enfoncé (2) sur le support de l'appuie-tête.
2. Abaissez l'appuie-tête jusqu'à la position souhaitée (3).

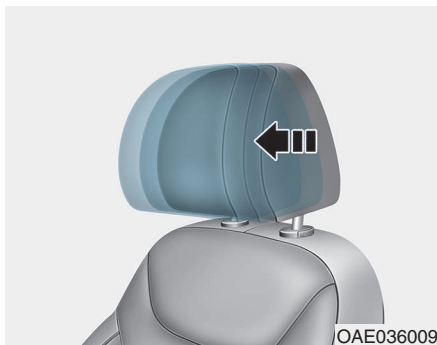

### Réglage vers l'avant et l'arrière (le cas échéant)

Vous pouvez tirer l'appui-tête vers l'avant pour le régler dans 3 positions différentes. Pour reculer l'appui-tête au maximum, tirez-le vers l'avant jusqu'à la butée et relâchez-le.

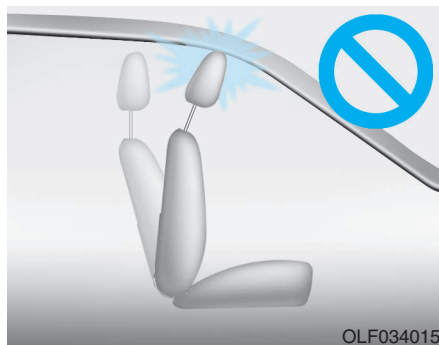

### REMARQUE

Si vous inclinez le dossier vers l'avant avec l'appui-tête et l'assise relevés, l'appui-tête peut entrer en contact avec le pare-soleil ou une autre partie du véhicule.

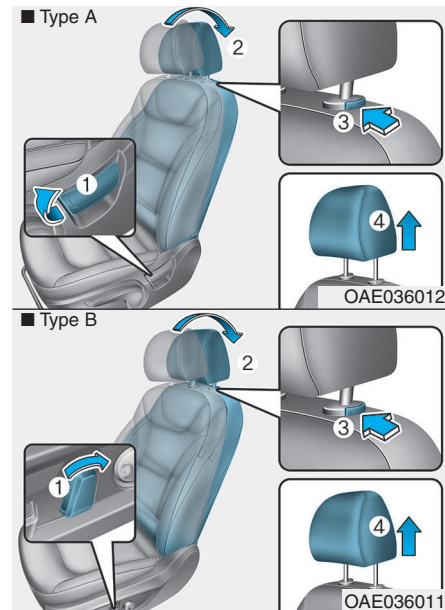

### Retrait/Remise en place

Pour retirer l'appui-tête :

1. Inclinez le dossier (2) à l'aide du levier ou du commutateur d'inclinaison (1).
2. Relevez l'appui-tête au maximum.

3. Appuyez sur le bouton de déverrouillage (3) tout en tirant sur l'appuie-tête (4).

### ⚠ AVERTISSEMENT

Ne laissez JAMAIS un passager s'asseoir sur un siège dont l'appuie-tête a été retiré.

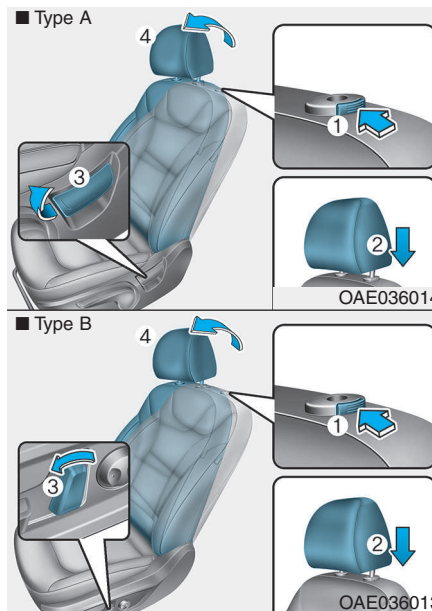

4. Inclinez le dossier (4) à l'aide du levier ou du commutateur d'inclinaison (3).

### ⚠ AVERTISSEMENT

Une fois l'appuie-tête réinstallé et réglé, vérifiez systématiquement qu'il reste bien en place.

Pour réinstaller l'appui-tête :

1. Inclinez le dossier.
2. Placez les tiges de l'appuie-tête (2) dans les ouvertures tout en appuyant sur le bouton de déverrouillage (1).
3. Réglez l'appuie-tête à la hauteur souhaitée.

## Appuie-tête des sièges arrière

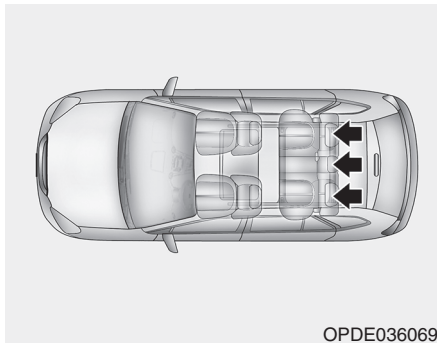

Chaque siège arrière est équipé d'un appuie-tête pour le confort et la sécurité des passagers.

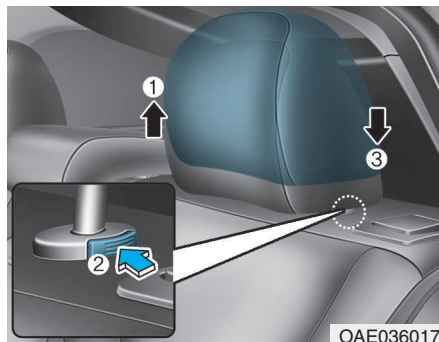

### Réglage de la hauteur

Pour relever l'appuie-tête :

1. Tirez dessus jusqu'à la position souhaitée (1).

Pour abaisser l'appuie-tête :

1. Maintenez le bouton de déverrouillage enfoncé (2) sur le support de l'appuie-tête.
2. Abaissez l'appuie-tête jusqu'à la position souhaitée (3).

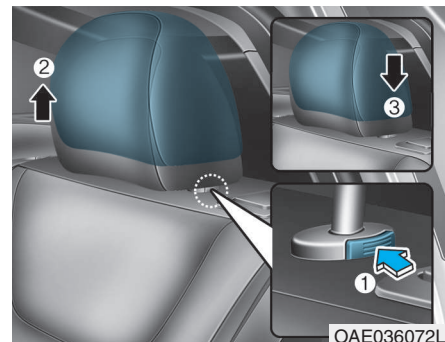

Pour retirer l'appuie-tête, relevez-le autant que possible et appuyez sur le bouton de déverrouillage (1) tout en tirant sur l'appuie-tête (2).

Pour réinstaller l'appuie-tête, placez les tiges (3) dans les ouvertures tout en appuyant sur le bouton de déverrouillage (1).

Réglez-le ensuite à la hauteur appropriée.

### **⚠ AVERTISSEMENT**

**Une fois que l'appuie-tête est réglé, vérifiez qu'il reste bien en place pour protéger correctement les occupants.**

## Sièges chauffants et sièges avec ventilation d'air

### Sièges chauffants avant (le cas échéant)

Les sièges chauffants peuvent être activés par temps froid.

#### AVERTISSEMENT

Même à faible température, les sièges chauffants peuvent provoquer des brûlures, notamment en cas d'utilisation prolongée. Les passagers du véhicule doivent être en mesure de sentir si le siège devient trop chaud pour pouvoir l'éteindre. La plus grande prudence s'impose pour les personnes qui ne ressentent pas les changements de température ou la douleur, notamment les types de passagers suivants :

- Nourrissons, enfants, personnes âgées ou handicapées ou patients en consultation externe.

(suite)

(suite)

- Personnes ayant la peau sensible ou qui brûle facilement.
- Personnes en état de fatigue.
- Personnes sous l'emprise d'alcool ou de drogues.
- Personnes suivant un traitement médical susceptible de provoquer une somnolence.

#### AVERTISSEMENT

Lorsque les sièges chauffants sont en marche, ne posez JAMAIS dessus des objets qui isolent de la chaleur, tels que des couvertures ou des coussins. Cela pourrait produire une surchauffe qui risquerait de provoquer des brûlures ou d'endommager les sièges.

#### REMARQUE

Pour ne pas endommager les sièges chauffants :

- Ne nettoyez jamais les sièges avec des solvants tels que du diluant, du benzène, de l'alcool ou de l'essence.
- Ne posez pas d'objets lourds ou tranchants sur les sièges.
- Ne changez pas la housse du siège. Vous pourriez endommager ce dernier.

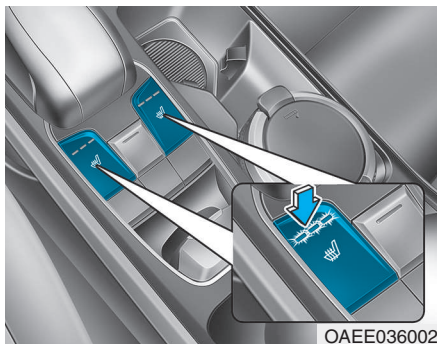

OAEEO36002

Lorsque le moteur tourne, appuyez sur l'un des commutateurs pour chauffer le siège conducteur ou passager avant.

Par temps doux ou lorsqu'il n'est pas nécessaire de chauffer les sièges, conservez les commutateurs en position OFF.

- À chaque fois que vous appuyez sur le commutateur, le réglage de la température du siège est modifié comme suit :

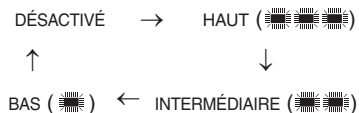

- Si vous appuyez sur le commutateur pendant plus de 1,5 seconde alors que le chauffage du siège est actif, celui-ci se désactive.
- Par défaut, les sièges chauffants sont réglés sur la position OFF lorsque vous mettez le bouton POWER en position ON.

### **i** Information

Lorsque le commutateur d'un siège chauffant est en position ON, le système de chauffage s'active ou se désactive automatiquement en fonction de la température du siège.

### **Siège avant avec ventilation d'air (le cas échéant)**

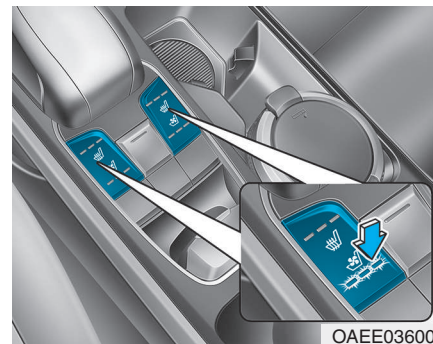

OAEEO36003

Le système de ventilation d'air permet de rafraîchir les sièges avant en soufflant de l'air au travers de petites aérations situées sur l'assise et le dossier.

Lorsque leur activation n'est pas nécessaire, conservez les commutateurs en position OFF.

Lorsque le moteur tourne, appuyez sur le commutateur pour rafraîchir le siège conducteur ou passager avant (le cas échéant).

- À chaque fois que vous appuyez sur le commutateur, le flux d'air est modifié comme suit :

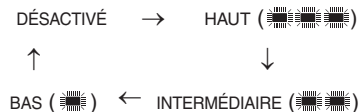

- Si vous appuyez sur le commutateur pendant plus de 1,5 seconde alors que le siège chauffant ou avec ventilation d'air est actif, celui-ci se désactive.
- Le système de ventilation d'air des sièges est réglé par défaut sur la position OFF lorsque vous mettez le bouton POWER en position ON.

### REMARQUE

**Pour ne pas endommager les sièges avec ventilation d'air :**

- **Utilisez les sièges avec ventilation d'air UNIQUEMENT lorsque la climatisation est activée. Une utilisation prolongée du système sans activer la climatisation pourrait entraîner des dysfonctionnements des sièges.**
- **Ne nettoyez jamais les sièges avec des solvants tels que du diluant, du benzène, de l'alcool ou de l'essence.**
- **Évitez de renverser des liquides sur la surface et les dossiers des sièges avant. Vous risqueriez de boucher les aérations et d'entraîner un dysfonctionnement du système.**

(suite)

(suite)

- **Ne placez pas d'objets tels que des sacs en plastique ou des journaux sous les sièges. Ils pourraient bloquer l'admission d'air et entraîner un dysfonctionnement des aérations.**
- **Ne changez pas les housses des sièges. Vous pourriez endommager le système de ventilation d'air.**
- **Si les aérations ne fonctionnent pas, redémarrez le véhicule. Si elles ne fonctionnent toujours pas, nous vous conseillons de faire vérifier votre véhicule par un concessionnaire HYUNDAI agréé.**

## Sièges chauffants arrière (le cas échéant)

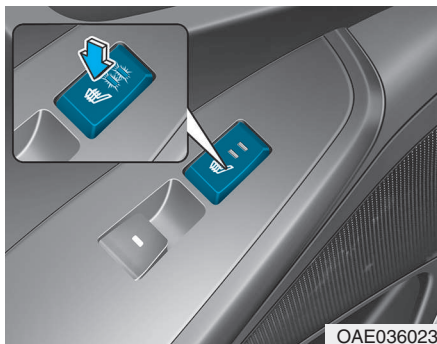

Lorsque le moteur tourne, appuyez sur l'un des commutateurs pour chauffer le siège arrière.

Par temps doux ou lorsqu'il n'est pas nécessaire de chauffer les sièges, conservez les commutateurs en position OFF.

À chaque fois que vous appuyez sur le commutateur, le réglage de la température du siège est modifié comme suit:

DÉSACTIVÉ → HAUT (☀️) → BAS (❄️)



Par défaut, les sièges chauffants sont réglés sur la position OFF lorsque vous mettez le bouton POWER en position ON.

### **i** Information

**Lorsque le commutateur d'un siège chauffant est en position ON, le système de chauffage s'active ou se désactive automatiquement en fonction de la température du siège.**

## Conduit de refroidissement de la batterie

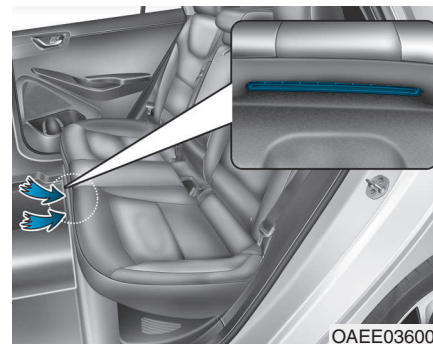

Le conduit de refroidissement de la batterie haute tension se trouve dans la partie centrale inférieure des sièges arrière. Il permet de refroidir la batterie haute tension.

Si le conduit de refroidissement est obstrué, la batterie haute tension risque de surchauffer. Veillez à ne poser aucun objet devant le conduit de refroidissement.

## CEINTURES DE SÉCURITÉ

Cette section explique comment utiliser les ceintures de sécurité. Elle décrit également des comportements à éviter lorsque vous utilisez les ceintures de sécurité.

### Mesures de sécurité concernant les ceintures de sécurité

Attachez toujours votre ceinture de sécurité et veillez à ce que tous les passagers fassent de même avant de démarrer. Les airbags (le cas échéant) sont conçus pour compléter les ceintures de sécurité. Il s'agit d'un dispositif de sécurité complémentaire et non d'une alternative. La plupart des pays exigent que tous les occupants d'un véhicule soient attachés.

#### AVERTISSEMENT

**TOUS les passagers doivent être attachés lorsque le véhicule est en mouvement. Prenez les précautions suivantes lorsque vous réglez et attachez votre ceinture de sécurité :**

- Les enfants de moins de 13 ans doivent toujours être correctement attachés sur les sièges arrière.
- N'installez jamais un enfant à l'avant si l'airbag passager n'est pas désactivé. Si un enfant doit s'asseoir sur le siège passager avant, attachez-le correctement et reculez le siège au maximum.
- Ne laissez JAMAIS un nourrisson ou un enfant voyager sur les genoux d'un passager.
- Ne vous installez JAMAIS sur un siège dont le dossier est incliné lorsque le véhicule est en mouvement.

(suite)

(suite)

- Ne laissez jamais plusieurs enfants partager un siège ou une ceinture de sécurité.
- Ne passez pas la sangle diagonale de la ceinture de sécurité sous votre bras ou dans votre dos.
- Ne fixez jamais des objets fragiles avec une ceinture de sécurité. En cas d'impact ou de freinage brutal, la ceinture risque de les endommager.
- N'utilisez pas la ceinture de sécurité si elle est vrillée. Une ceinture de sécurité vrillée ne vous protégera pas efficacement en cas d'accident.
- N'utilisez pas une ceinture de sécurité dont la sangle ou l'équipement est endommagé.
- N'introduisez pas la languette de votre ceinture de sécurité dans la boucle d'un autre siège.

(suite)

(suite)

- Ne détachez JAMAIS votre ceinture de sécurité lorsque vous conduisez. Vous pourriez perdre le contrôle du véhicule et provoquer un accident.
- Assurez-vous que rien ne gêne le mécanisme de la ceinture de sécurité. Cela pourrait vous empêcher d'attacher correctement la ceinture.
- L'utilisateur ne doit en aucun cas procéder à des modifications ou à des ajouts sur les dispositifs de réglage et les systèmes de la ceinture de sécurité susceptibles d'empêcher celle-ci de se tendre.

## ⚠ AVERTISSEMENT

Les ceintures de sécurité endommagées ne fonctionnent pas correctement. Remplacez toujours :

- Les sangles effilochées ou endommagées.
- Le matériel endommagé.
- L'ensemble de la ceinture de sécurité si celle-ci a été utilisée lors d'un accident, même si aucun dommage n'est visible sur la sangle ou l'ensemble.

## Témoin de la ceinture de sécurité

### *Avertissement de ceinture de sécurité*

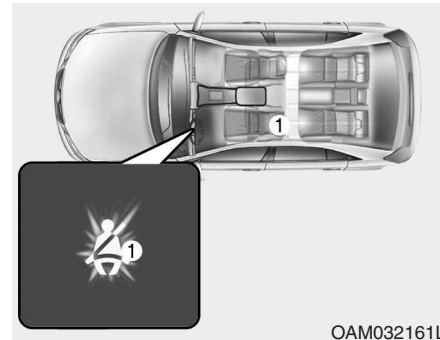

### Témoin de la ceinture de sécurité du conducteur

Le témoin de la ceinture de sécurité du conducteur s'allume et une alarme retentit pendant environ 6 secondes à chaque fois que le bouton POWER est mis en position ON, que la ceinture soit attachée ou non.

Si la ceinture du conducteur est détachée après le réglage du bouton POWER sur ON, le témoin d'avertissement correspondant s'allume jusqu'à ce que la ceinture soit attachée.

Si vous commencez à rouler sans avoir bouclé votre ceinture, un témoin s'allume jusqu'à ce que votre ceinture soit bouclée.

Si vous n'attachez pas votre ceinture et que vous conduisez à une vitesse supérieure à 20 km/h, l'alarme de la ceinture retentit durant environ 100 secondes et le voyant d'avertissement correspondant clignote (le cas échéant).

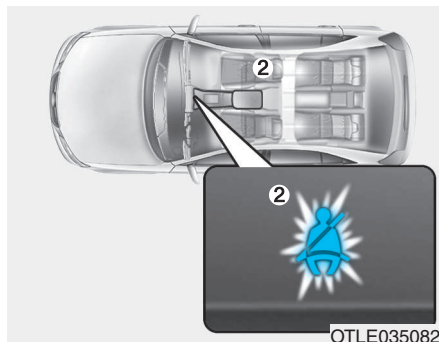

### Témoin de la ceinture de sécurité du passager avant (le cas échéant)

Le témoin de la ceinture de sécurité du passager avant s'allume pendant environ 6 secondes à chaque fois que bouton POWER est mis en position ON, que la ceinture soit attachée ou non.

Si le passager avant n'a pas attaché sa ceinture ou s'il la détache alors que le bouton POWER est en position ON, le témoin s'allume jusqu'à ce que la ceinture soit attachée.

Si vous n'attachez pas votre ceinture et que vous conduisez à plus de 9 km/h, le voyant d'avertissement allumé commence à clignoter jusqu'à ce que vous conduisiez en dessous de 6 km/h.

Si vous n'attachez pas votre ceinture et que vous conduisez à une vitesse supérieure à 20 km/h, l'alarme de la ceinture retentit durant environ 100 secondes et le voyant d'avertissement correspondant clignote.

### AVERTISSEMENT

**Le témoin d'avertissement de la ceinture de sécurité du passager avant peut ne pas fonctionner normalement si le passager n'est pas correctement installé. Le conducteur doit communiquer au passager les instructions énoncées dans le présent manuel pour qu'il s'installe correctement.**

## **i** Information

- Le témoin de la ceinture de sécurité du passager avant se situe au centre de la planche de bord.
- Même si le siège du passager avant est inoccupé, le témoin de la ceinture de sécurité clignote ou s'allume pendant 6 secondes.
- Ce témoin peut être activé si des bagages sont placés sur le siège passager avant.

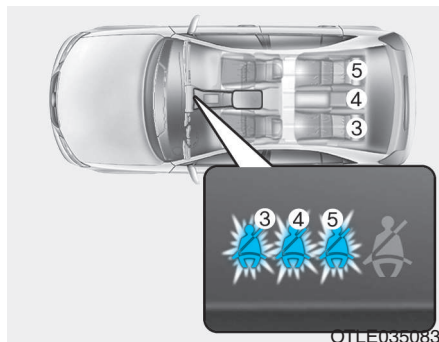

### **Alarme de la ceinture de sécurité du passager arrière (le cas échéant)**

Si le bouton POWER est mis en position ON alors que l'un des passagers arrière n'a pas attaché sa ceinture trois points, le témoin correspondant s'allume jusqu'à ce que la ceinture soit attachée.

De plus, le voyant d'avertissement de la ceinture de sécurité arrière correspondant s'allume pendant environ 35 secondes dans les situations suivantes :

- Vous démarrez le véhicule alors qu'un passager arrière n'a pas attaché sa ceinture de sécurité.
- Vous dépassez les 9 km/h alors qu'un passager à l'arrière n'a pas mis sa ceinture de sécurité.
- Un passager à l'arrière n'a pas mis sa ceinture de sécurité et vous roulez à moins de 20 km/h.

Le voyant d'avertissement s'éteint dès que le passager à l'arrière met sa ceinture.

Si un passager à l'arrière n'a pas mis sa ceinture de sécurité et que vous dépassez les 20 km/h, le voyant d'avertissement de la ceinture de sécurité correspondant clignote et une alarme sonore se fait entendre pendant 35 secondes.

Si un passager à l'arrière attache/détache sa ceinture diagonale/sousabdominale deux fois dans les 9 secondes après l'avoir attachée pour la première fois, le voyant d'avertissement correspondant ne s'allume pas.

### Système de retenue de la ceinture de sécurité

#### Ceinture 3 points

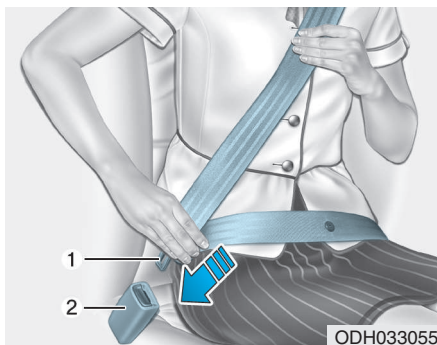

#### Pour boucler votre ceinture de sécurité :

Sortez-la du rétracteur et insérez la languette en métal (1) dans la boucle (2). Un clic se fait entendre lorsque la languette se verrouille dans la boucle.

La longueur de la ceinture de sécurité s'ajuste automatiquement une fois que vous avez réglé manuellement la sangle abdominale de sorte que la sangle soit ajustée contre vos hanches.

Si vous vous penchez lentement vers l'avant, la ceinture s'étire et suit vos mouvements. En cas d'impact ou de freinage brutal, la ceinture se verrouille. Elle se bloque également si vous vous penchez trop rapidement vers l'avant.

#### REMARQUE

Si vous ne parvenez pas à dérouler une longueur suffisante de ceinture en tirant doucement dessus, tirez fermement sur la ceinture de sécurité, puis relâchez-la. Vous pourrez alors la dérouler sans problème.

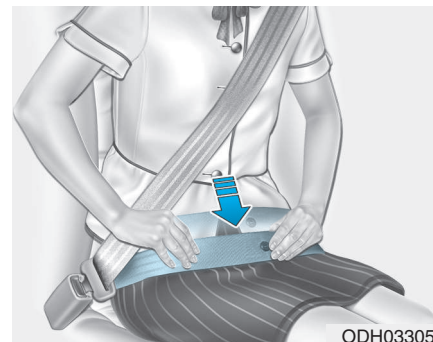

#### ⚠ AVERTISSEMENT

Des ceintures de sécurité mal positionnées peuvent augmenter le risque de blessures graves en cas d'accident. Prenez les précautions suivantes lorsque vous réglez votre ceinture de sécurité :

- Positionnez la sangle abdominale de la ceinture le plus bas possible sur vos hanches et non sur votre taille, afin qu'elle soit ajustée.

(suite)

(suite)

Cela permet à vos os pelviens, qui sont très résistants, d'absorber l'impact et réduit le risque de blessures internes.

- Placez un bras sous la sangle diagonale de la ceinture et l'autre au-dessus, comme le montre l'illustration.
- Placez toujours le point d'ancrage de la sangle diagonale de la ceinture en position verrouillée, à la hauteur appropriée.
- Ne placez jamais la sangle diagonale de la ceinture contre votre cou ou votre visage.

### Réglage de la hauteur

Vous pouvez régler la hauteur du point d'ancrage de la sangle diagonale de la ceinture de sécurité sur l'une des quatre positions disponibles pour un maximum de confort et de sécurité.

La sangle diagonale de la ceinture doit être réglée de manière à traverser la poitrine et passer au milieu de l'épaule côté portière, et non au niveau du cou.

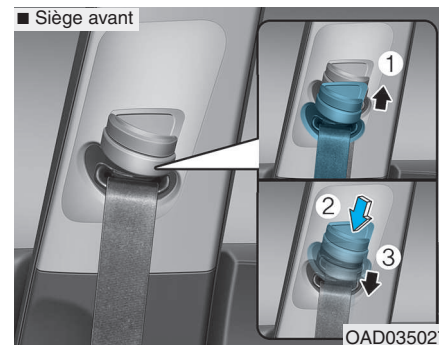

Pour régler la hauteur du point d'ancrage de la ceinture de sécurité, montez ou descendez le point d'ancrage jusqu'à la position souhaitée.

Pour relever le point d'ancrage, tirez-le vers le haut (1). Pour l'abaisser, poussez-le vers le bas (3) tout en appuyant sur le bouton de réglage de la hauteur (2). Relâchez le bouton pour verrouiller le point d'ancrage dans cette position. Essayez de bouger le point d'ancrage pour vérifier qu'il est bien verrouillé.

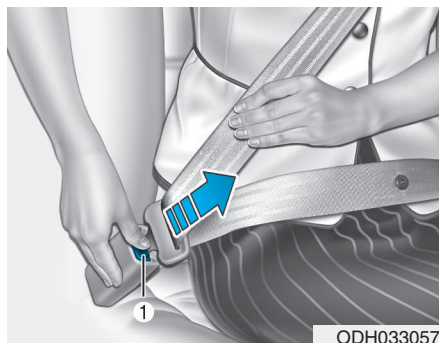

### Pour détacher votre ceinture de sécurité :

Appuyez sur le bouton de déverrouillage (1) de la boucle.

Lorsqu'elle est détachée, la ceinture de sécurité doit automatiquement rentrer dans le rétracteur. Si ce n'est pas le cas, vérifiez qu'elle n'est pas vrillée et essayez à nouveau.

### Ceinture centrale arrière (ceinture centrale arrière 3 points)

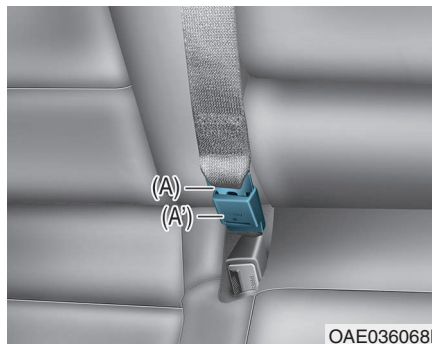

1. Insérez la languette (A) dans la boucle (A') jusqu'à ce que vous entendiez un "clic" signalant le verrouillage du loquet. Assurez-vous que la ceinture n'est pas vrillée.

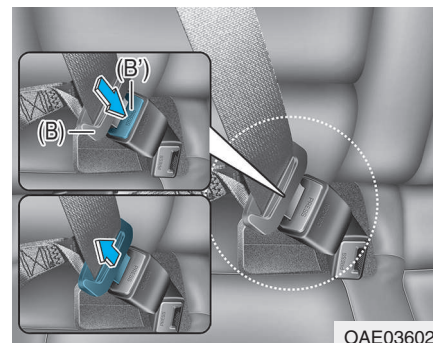

2. Tirez la languette en métal (B) et insérez-la dans la boucle (B'). Un clic se fait entendre lorsque la languette se verrouille dans la boucle. Assurez-vous que la ceinture n'est pas vrillée.

La ceinture centrale arrière doit être attachée à la boucle marquée "CENTER".

### **i** Information

Si vous ne parvenez pas à dérouler une longueur suffisante de ceinture en tirant doucement dessus, tirez fermement sur la ceinture de sécurité, puis relâchez-la. Vous pourrez alors la dérouler sans problème.

## Ceinture de sécurité à prétension



OLMB033039

Votre véhicule est équipé de ceintures de sécurité à prétension (prétensionneur de rétracteur) au niveau du siège conducteur, du siège passager avant et des sièges arrière latéraux (le cas échéant). Le prétensionneur permet de s'assurer que la ceinture de sécurité plaque l'occupant contre son dossier lors de certaines collisions frontales.

Ces ceintures peuvent s'activer en même temps que les airbags lors d'un accident si la collision frontale est très violente.

Lorsque le véhicule s'arrête brusquement, ou si l'occupant se penche en avant trop rapidement, la ceinture se bloque. Dans certaines collisions frontales, le pré-tensionneur s'active et serre la ceinture de sécurité contre le corps de l'occupant.

Si le système détecte une tension excessive sur une ceinture de sécurité lorsque le système de prétensionneur est activé, le limiteur de charge (le cas échéant) du prétensionneur du rétracteur relâchera une partie de la pression sur la ceinture concernée.

## ⚠ AVERTISSEMENT

- **Attachez toujours votre ceinture de sécurité et asseyez-vous correctement sur votre siège.**
- **N'utilisez pas la ceinture de sécurité si elle est lâche ou vrillée. Une ceinture de sécurité lâche ou vrillée ne vous protégera pas efficacement en cas d'accident.**
- **Ne placez aucun objet à proximité de la boucle. Cela pourrait affecter son fonctionnement.**
- **Remplacez toujours vos prétensionneurs après leur activation ou un accident.**
- **Ne procédez JAMAIS vous-même à l'inspection, à l'entretien, à la réparation ou au remplacement des prétensionneurs. Ces opérations doivent être effectuées par un concessionnaire HYUNDAI agréé.**
- **Ne donnez pas de coups aux ceintures de sécurité.**

### **⚠ AVERTISSEMENT**

Ne touchez pas les ceintures de sécurité à prétension pendant plusieurs minutes après leur activation. Lorsque le mécanisme de prétension de la ceinture de sécurité s'active lors d'une collision, le prétensionneur chauffe et peut provoquer des brûlures.

### **⚠ ATTENTION**

Les travaux de carrosserie sur l'avant du véhicule peuvent endommager le système de ceinture de sécurité à prétension.

Nous vous conseillons donc de faire réviser le système par un concessionnaire HYUNDAI agréé.

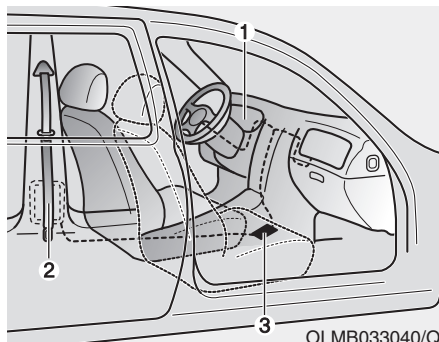

Le système de ceinture de sécurité à prétension est principalement constitué des composants suivants, dont l'emplacement est indiqué sur l'illustration ci-dessus :

- (1) Témoin de l'airbag SRS
- (2) Prétensionneur avec système de rappel
- (3) Module de commande SRS

### **REMARQUE**

Le capteur qui active le module de commande SRS est relié aux ceintures de sécurité à prétension. Lorsque le bouton POWER est mis en position ON, le témoin de l'airbag SRS s'allume pendant environ 6 secondes sur le tableau de bord, puis s'éteint.

Le témoin s'allume en cas de dysfonctionnement du prétensionneur, même si le module de commande SRS fonctionne normalement. Si le témoin ne s'allume pas au démarrage du véhicule, reste allumé ou s'allume pendant la conduite, nous vous conseillons de faire vérifier les ceintures de sécurité à prétension et/ou les airbags SRS dès que possible par un concessionnaire HYUNDAI agréé.

## **i** Information

- Les ceintures de sécurité à prétension du conducteur et du passager avant peuvent être activées lors de certaines collisions frontales ou latérales.
- Les prétensionneurs s'activent même si les ceintures de sécurité ne sont pas bouclées au moment de la collision.
- Lorsque les ceintures de sécurité à prétension s'activent, elles peuvent émettre un bruit sourd et produire une fine poussière semblable à de la fumée dans l'habitacle. Il s'agit de conditions de fonctionnement normales qui ne présentent aucun danger.
- Bien qu'elle ne soit pas toxique, cette fine poussière peut provoquer une irritation cutanée et son inhalation doit être limitée. Nettoyez minutieusement toutes les surfaces de la peau exposées après un accident ayant donné lieu au déclenchement des ceintures de sécurité à prétension.

## Mesures de sécurité supplémentaires concernant les ceintures de sécurité

### *Utilisation de la ceinture de sécurité pendant la grossesse*

La ceinture de sécurité doit toujours être utilisée pendant la grossesse. Le meilleur moyen de protéger votre enfant à naître est de vous protéger en mettant toujours votre ceinture de sécurité.

Les femmes enceintes doivent toujours utiliser une ceinture 3 points. Placez la sangle diagonale en travers de votre buste, la ceinture entre vos seins, éloignée de votre cou. Placez la sangle abdominale sous votre ventre afin qu'elle soit ajustée sur vos hanches et vos os pelviens, sous la partie arrondie du ventre.

## **⚠** AVERTISSEMENT

Pour réduire le risque de blessures graves ou mortelles pour l'enfant à naître en cas d'accident, les femmes enceintes ne doivent **JAMAIS** placer la sangle abdominale de la ceinture au niveau de la zone où se trouve l'enfant ou au-dessus.

### **Utilisation de la ceinture de sécurité et enfants**

#### **Nourrissons et jeunes enfants**

La plupart des pays ont voté des lois qui obligent les enfants à voyager dans des dispositifs de retenue enfant agréés, réhausseurs inclus. L'âge requis pour utiliser les ceintures de sécurité au lieu des dispositifs de retenue enfant varie selon les pays. Renseignez-vous sur la réglementation applicable dans votre pays et dans les pays dans lesquels vous voyagez. Les dispositifs de retenue enfant et nourrisson doivent être correctement installés sur un siège arrière. Pour en savoir plus, reportez-vous à la section " Dispositifs de retenue enfant " de ce chapitre.

#### **AVERTISSEMENT**

**Veillez à TOUJOURS attacher correctement les nourrissons et les jeunes enfants dans un dispositif de retenue adapté à leurs taille et poids. Pour réduire le risque de blessures graves ou mortelles pour les enfants et les autres passagers, ne placez JAMAIS un enfant sur vos genoux ou dans vos bras lorsque le véhicule est en mouvement. En cas d'accident, la violence du choc projetterait l'enfant dans le véhicule, hors de vos bras.**

Les jeunes enfants sont mieux protégés des blessures liées à un accident lorsqu'ils sont correctement attachés sur le siège arrière dans un dispositif de retenue conforme aux normes de sécurité de votre pays. Avant d'acheter un dispositif de retenue enfant, vérifiez qu'il comporte une étiquette certifiant qu'il répond aux normes de sécurité de votre pays. Le dispositif doit être adapté au poids et à la taille de votre enfant. Consultez l'étiquette du dispositif pour vérifier ces informations. Reportez-vous à la section " Dispositif de retenue enfant " de ce chapitre.

## Enfants plus grands

Les enfants de moins de 13 ans qui sont trop grands pour un rehausseur doivent toujours être assis à l'arrière et utiliser les ceintures 3 points disponibles. Une ceinture de sécurité doit reposer en haut des cuisses et être ajustée au niveau de l'épaule et du buste pour retenir l'enfant en toute sécurité. Vérifiez régulièrement l'état des ceintures. Un enfant remuant peut déplacer la ceinture. En cas d'accident, les enfants sont mieux protégés s'ils sont installés dans un dispositif de retenue adapté, à l'arrière.

Si un enfant de plus de 13 ans doit s'asseoir à l'avant, il doit être attaché correctement avec la ceinture 3 points disponible et le siège doit être reculé au maximum.

Si la sangle diagonale de la ceinture de sécurité touche le cou ou le visage de l'enfant, essayez de déplacer l'enfant vers le centre du véhicule. Si après cela, la ceinture est toujours en contact avec le cou ou le visage de l'enfant, ce dernier doit être assis sur un rehausseur approprié sur le siège arrière.

### AVERTISSEMENT

- **Vérifiez toujours que les enfants plus grands ont bouclé leurs ceintures de sécurité et que celles-ci sont correctement réglées.**
- **Ne laissez JAMAIS la sangle diagonale de la ceinture au contact du cou ou du visage d'un enfant.**
- **Ne laissez pas plusieurs enfants utiliser une seule ceinture de sécurité.**

## **Utilisation de la ceinture de sécurité et personnes blessées**

Une ceinture de sécurité doit être utilisée lors du transport d'une personne blessée. Consultez un médecin pour obtenir des recommandations spécifiques.

### **Une seule personne par ceinture**

Deux personnes (y compris des enfants) ne peuvent en aucun cas partager une même ceinture de sécurité. Cela peut aggraver les blessures en cas d'accident.

### **Ne pas voyager allongé**

Il peut être dangereux de s'asseoir sur un siège dont le dossier est incliné lorsque le véhicule est en mouvement. Même si votre ceinture est attachée, l'inclinaison du dossier réduit fortement la protection du système de retenue (ceinture de sécurité et/ou airbags).

Pour être efficaces, les ceintures doivent être ajustées sur les hanches et le buste. En cas d'accident, vous pourriez être projeté contre la ceinture et blessé au niveau du cou ou d'autres parties du corps.

Plus le dossier est incliné, plus le risque que les hanches du passager glissent sous la sangle abdominale de la ceinture ou que son cou heurte la sangle diagonale est élevé.

### AVERTISSEMENT

- **Ne vous installez JAMAIS sur un siège dont le dossier est incliné lorsque le véhicule est en mouvement.**
- **Ce type de comportement augmente le risque de blessures graves ou mortelles en cas de collision ou de freinage brutal.**
- **Le conducteur et les passagers doivent TOUJOURS être correctement assis et attachés et le dossier de leur siège doit être droit.**

### Entretien des ceintures de sécurité

Les systèmes des ceintures de sécurité ne doivent jamais être démontés ou modifiés. Par ailleurs, il convient de veiller à ce que les ceintures de sécurité et l'équipement ne soient pas endommagés par les charnières des sièges, les portières, etc.

### Inspection périodique

Toutes les ceintures de sécurité doivent être inspectées périodiquement pour détecter toute trace d'usure ou de dommages. Toutes les pièces endommagées doivent être remplacées dès que possible.

### Ceintures de sécurité propres et sèches

Les ceintures de sécurité doivent rester propres et sèches. Si nécessaire, vous pouvez les nettoyer avec de l'eau chaude et du savon. L'eau de Javel, les détergents puissants et les abrasifs sont à proscrire, car ils peuvent endommager et fragiliser le tissu.

### Quand remplacer les ceintures de sécurité

Le système de ceinture de sécurité doit être entièrement remplacé si le véhicule a été impliqué dans un accident, et ce même si aucun dommage n'est visible. Nous vous conseillons de faire appel à un concessionnaire HYUNDAI agréé.

## DISPOSITIF DE RETENUE ENFANT

**Notre recommandation :  
Enfants toujours assis à  
l'arrière**

### AVERTISSEMENT

**Attachez toujours les enfants correctement dans le véhicule. Les enfants de tous âges sont mieux protégés lorsqu'ils sont assis sur la banquette arrière. N'installez jamais de système de retenue enfant dos à la route sur le siège passager avant si l'airbag n'est pas désactivé.**

Les enfants de moins de 13 ans doivent toujours être correctement attachés sur un siège arrière afin de réduire le risque de blessures en cas d'accident, de freinage brutal ou de manœuvre brusque.

Selon les statistiques sur les accidents, les enfants sont plus en sécurité sur la banquette arrière que sur le siège avant. Les enfants qui sont trop grands pour s'asseoir dans un dispositif de retenue enfant doivent utiliser les ceintures de sécurité disponibles.

La plupart des pays ont voté des lois qui obligent les enfants à voyager dans des dispositifs de retenue enfant agréés.

Les lois qui déterminent l'âge ou la taille/le poids requis pour utiliser les ceintures de sécurité au lieu des dispositifs de retenue enfant varient selon les pays. Renseignez-vous sur la réglementation applicable dans votre pays et dans les pays dans lesquels vous voyagez.

Les dispositifs de retenue enfant doivent être correctement installés sur le siège du véhicule. Vous devez utiliser un dispositif de retenue enfant autorisé à la vente et conforme aux exigences de votre pays.

### **Dispositif de retenue enfant**

Les nourrissons et les jeunes enfants doivent être installés dans un dispositif de retenue enfant face ou dos à la route correctement attaché à un siège du véhicule. Lisez et suivez les instructions d'installation et d'utilisation du fabricant du dispositif.

### AVERTISSEMENT

- **Suivez toujours les instructions d'installation et d'utilisation du fabricant du dispositif.**
- **Attachez toujours correctement votre enfant dans le dispositif de retenue enfant.**
- **N'utilisez pas de lit-auto ou de siège-auto qui se fixe au dos d'un siège. Ces types de dispositifs n'offrent pas nécessairement une protection adéquate en cas d'accident.**

(suite)

(suite)

- **Après un accident, nous vous conseillons de faire vérifier votre dispositif de retenue enfant, vos ceintures de sécurité, ainsi que vos points d'ancrage et vos ancrages de sangle supérieure ISOFIX par un concessionnaire HYUNDAI agréé.**

### Choix du dispositif de retenue enfant

Lors du choix du dispositif de retenue enfant, respectez toujours les règles suivantes :

- Vérifiez que le dispositif possède une étiquette certifiant qu'il est conforme aux normes de sécurité de votre pays.

Un dispositif de retenue enfant ne peut être installé que s'il bénéficie d'une homologation, conformément aux exigences de la norme ECE-R44 ou ECE-R129.

- Choisissez un dispositif adapté à la taille et au poids de votre enfant. Ces informations sont généralement disponibles dans les instructions d'utilisation ou sur une étiquette.
- Choisissez un dispositif qui s'adapte aux sièges du véhicule dans lequel il sera utilisé.
- Lisez et suivez les instructions et avertissements d'installation et d'utilisation du fabricant du dispositif.

### *Types de dispositifs de retenue enfant*

Il existe trois principaux types de dispositifs de retenue enfant : les sièges auto dos à la route, les sièges auto face à la route et les rehausseurs.

Ils sont classés selon l'âge, la taille et le poids de l'enfant.

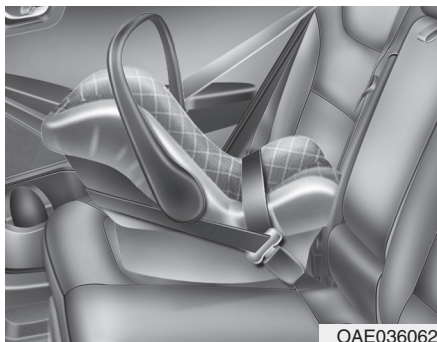

Les dispositifs de retenue enfant 3 en 1 présentent généralement des limites de taille et de poids plus élevées en position dos à la route, ce qui vous permet de garder votre enfant dans cette position plus longtemps.

Utilisez un dispositif dos à la route jusqu'à ce que votre enfant atteigne les limites de taille et de poids indiquées par le fabricant du dispositif.

### **Système de retenue pour enfant placé dos à la route**

Dans un dispositif de retenue enfant dos à la route, l'assise du siège est plaquée au dos de l'enfant. Le système de harnais maintient l'enfant en place et, en cas d'accident, réduit la pression exercée sur son cou et sa colonne vertébrale.

Tous les enfants âgés de moins de un an doivent toujours voyager dans des dispositifs de retenue dos à la route. Il existe différents types de dispositifs de retenue enfant dos à la route : les sièges de sécurité pour bébé doivent obligatoirement être utilisés dos à la route.



### **Dispositifs de retenue enfant face à la route**

Un dispositif de retenue enfant face à la route maintient le corps de l'enfant à l'aide d'un harnais. Utilisez un dispositif face à la route jusqu'à ce que votre enfant atteigne les limites de taille et de poids indiquées par le fabricant du dispositif.

Une fois que votre enfant a dépassé les limites de taille et de poids pour la position face à la route, il peut utiliser un réhausseur.

### Réhausseurs

Un rehausseur est un dispositif de retenue enfant conçu pour adapter la taille des enfants aux ceintures de sécurité du véhicule. Il permet de positionner la ceinture de sécurité de manière à ce qu'elle vienne se placer sur les parties les plus solides du corps de votre enfant. Gardez les enfants dans un rehausseur jusqu'à ce qu'ils soient assez grands pour utiliser uniquement une ceinture de sécurité.

Pour qu'une ceinture de sécurité soit utilisée correctement, sa sangle abdominale doit être ajustée sur le haut des cuisses et non au niveau de l'estomac. La sangle diagonale doit être ajustée sur l'épaule et le buste, et non sur le visage ou le cou. Les enfants de moins de 13 ans doivent toujours être correctement attachés sur un siège arrière afin de réduire le risque de blessures en cas d'accident, de freinage brutal ou de manœuvre brusque.

### Installation d'un dispositif de retenue enfant

#### AVERTISSEMENT

**Avant d'installer votre dispositif de retenue enfant :**

**Lisez et suivez les instructions du fabricant.**

**Le non-respect des instructions et des avertissements peut augmenter le risque de BLESSURES GRAVES ou MORTELLES en cas d'accident.**

#### AVERTISSEMENT

**Si l'appui-tête d'un siège empêche l'installation correcte du siège enfant (comme décrit dans le manuel du siège enfant), il doit être réglé différemment, voire retiré.**

Après avoir choisi un dispositif à votre enfant et vérifié sa compatibilité avec les sièges de votre véhicule, vous devez respecter trois étapes générales pour l'installer correctement :

- **Attachez correctement le dispositif de retenue enfant dans le véhicule.** Tous les dispositifs de retenue enfant doivent être fixés par une sangle abdominale ou la sangle abdominale d'une ceinture 3 points ou par un ancrage de sangle supérieure et/ou un ancrage ISOFIX et/ou le pied support.
- **Vérifiez que le dispositif est correctement attaché.** Après avoir installé le dispositif dans le véhicule, tirez et poussez le siège vers l'avant et sur les côtés pour vérifier qu'il est bien fixé au siège. Un dispositif fixé à l'aide d'une ceinture de sécurité doit être attaché le plus solidement possible. Quelques mouvements latéraux sont toutefois possibles.

Lors de l'installation d'un dispositif de retenue enfant, réglez le siège et le dossier du véhicule (réglage vertical et horizontal) afin que votre enfant soit confortablement installé.

- **Attachez votre enfant dans le dispositif.** Assurez-vous que l'enfant est correctement attaché dans le dispositif en suivant les instructions du fabricant.



#### ATTENTION

**Un dispositif de retenue enfant dans un véhicule fermé peut devenir très chaud. Afin d'éviter les brûlures, vérifiez la température des surfaces et des boucles du dispositif avant d'installer votre enfant.**

#### ***Points d'ancrage et ancrage de sangle supérieure ISOFIX pour enfants***

Le système ISOFIX maintient les dispositifs de retenue enfant pendant la conduite et en cas d'accident. Ce système est conçu pour faciliter l'installation du dispositif de retenue et réduire les risques d'installations incorrectes. Il utilise pour cela des ancrages situés dans le véhicule et des fixations situées sur le dispositif de retenue enfant. Grâce au système ISOFIX, il n'est pas nécessaire d'utiliser les ceintures de sécurité pour attacher le dispositif de retenue au siège arrière.

Les ancrages inférieurs sont des barres métalliques intégrées au véhicule. Il existe deux ancrages inférieurs pour chaque place ISOFIX qui permettent l'installation d'un dispositif de retenue enfant avec des fixations inférieures.

Pour utiliser le système ISOFIX dans votre véhicule, vous devez disposer d'un dispositif de retenue enfant doté de fixations ISOFIX.

Les instructions d'utilisation du dispositif de retenue enfant et de ses fixations pour les ancrages inférieurs ISOFIX sont fournies par le fabricant du dispositif.

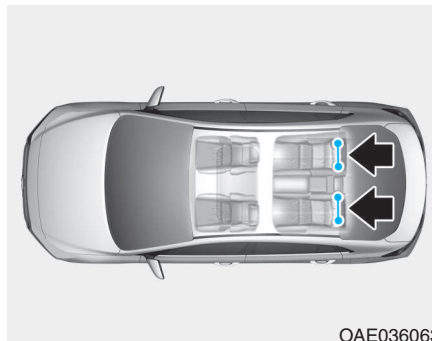



OAE036063

Les ancrages inférieurs ISOFIX sont disponibles sur les côtés gauche et droit de la banquette arrière. Leurs emplacements sont indiqués sur l'illustration.

### **⚠ AVERTISSEMENT**

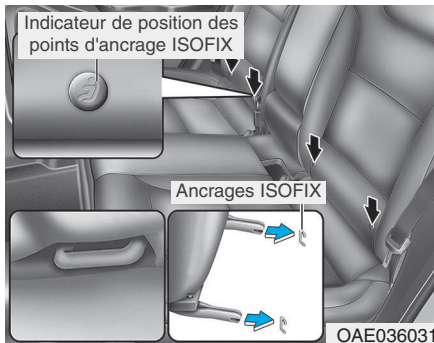
**N'essayez pas d'installer un dispositif de retenue enfant sur le siège arrière central à l'aide des ancrages inférieurs ISOFIX. Aucun ancrage inférieur ISOFIX n'est fourni pour ce siège. Si vous utilisez les ancrages des sièges extérieurs, ces derniers peuvent casser ou s'avérer inefficaces en cas de collision et entraîner des blessures graves ou mortelles.**



Les ancrages ISOFIX sont situés entre le dossier et l'assise des sièges arrière gauche et droit et identifiés par les symboles .

### **Fixation d'un dispositif de retenue enfant avec un système d'ancrage ISOFIX**

Pour installer un dispositif de retenue enfant ISOFIX sur l'un des sièges arrière extérieurs :

1. Retirez la boucle de la ceinture de sécurité des ancrages inférieurs ISOFIX.
2. Éloignez des points d'ancrage tous les objets pouvant gêner la fixation du dispositif de retenue enfant et des points d'ancrage ISOFIX.
3. Placez le dispositif sur un siège, puis attachez le siège aux ancrages inférieurs ISOFIX en suivant les instructions du fabricant du dispositif.
4. Suivez les instructions du dispositif pour ajuster et serrer correctement les fixations inférieures du dispositif aux ancrages inférieurs ISOFIX.

### **⚠ AVERTISSEMENT**

**Prenez les précautions suivantes lorsque vous utilisez le système ISOFIX :**

- **Lisez et suivez toutes les instructions d'installation fournies avec votre dispositif de retenue enfant.**
- **Pour éviter que l'enfant ne saisisse les ceintures non rétractées, bouclez toutes les ceintures de sécurité inutilisées et passez les sangles derrière l'enfant. Une sangle qui s'enroule autour du cou d'un enfant et qui se resserre risque de l'étrangler.**
- **N'attachez JAMAIS plusieurs dispositifs de retenue enfant à un même ancrage. Cela pourrait détériorer, voire casser la fixation ou l'ancrage.**
- **En cas d'accident, faites toujours vérifier votre système ISOFIX par votre concessionnaire. Après un accident, le système ISOFIX peut être endommagé et ne pas maintenir correctement le dispositif.**

### Fixation d'un dispositif de retenue enfant avec le système d'ancrage de sangle supérieure

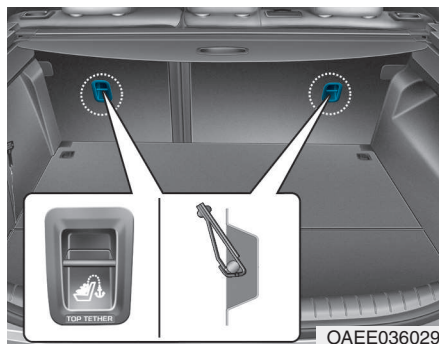

Les ancrages de sangle supérieure destinés aux dispositifs de retenue enfant sont situés à l'arrière des dossiers des sièges.



1. Faites passer la sangle supérieure du dispositif par-dessus le dossier. Placez la sangle supérieure conformément aux instructions du fabricant du dispositif.
2. Attachez la sangle supérieure à l'ancrage correspondant, puis serrez-la conformément aux instructions du fabricant du dispositif pour que ce dernier soit correctement fixé au siège du véhicule.

### **⚠ AVERTISSEMENT**

Prenez les précautions suivantes lors de l'installation de la sangle supérieure :

- Lisez et suivez toutes les instructions d'installation fournies avec votre dispositif de retenue enfant.
- N'attachez **JAMAIS** plusieurs dispositifs de retenue enfant à un même ancrage supérieur ISOFIX. Cela pourrait détériorer, voire casser la fixation ou l'ancrage.
- Attachez toujours la sangle supérieure à l'ancrage supérieur ISOFIX prévu à cet effet pour garantir le bon fonctionnement du dispositif.
- Les points d'ancrage sont conçus pour supporter uniquement les charges imposées par des dispositifs correctement fixés. En aucun cas vous ne devez les utiliser pour les ceintures de sécurité des adultes ou les harnais, ni pour attacher d'autres objets ou équipements dans le véhicule.

**Compatibilité pour chaque siège des dispositifs de retenue enfant ISOFIX selon les réglementations de la CEE**

Groupe	Classe	Fixation	Emplacement des ancrages ISOFIX du véhicule			
			Première rangée	Deuxième rangée		
			Passager	Gauche	Central	Droite
Nacelle	F	ISO/L1	-	X	-	X
	G	ISO/L2	-	X	-	X
0- : JUSQU'À 10 KG	E	ISO/R1	-	IL	-	IL
0+ : JUSQU'À 13 KG	E	ISO/R1	-	IL	-	IL
	D	ISO/R2	-	IL	-	IL
	C	ISO/R3	-	IL	-	IL
1 : DE 9 À 18 KG	D	ISO/R2	-	IL	-	IL
	C	ISO/R3	-	IL	-	IL
	B	ISO/F2	-	IUF,IL	-	IUF,IL
	B1	ISO/F2X	-	IUF,IL	-	IUF,IL
	A	ISO/F3	-	IUF,IL	-	IUF,IL

IUF = Convient aux dispositifs de retenue enfant face à la route universels agréés pour une utilisation dans ce groupe.

IL = Convient aux dispositifs de retenue enfant ISOFIX spécifiques indiqués dans la liste jointe. Ces dispositifs ISOFIX appartiennent à la catégorie "spécifique à un véhicule", "usage restreint" ou "semi-universel".

X = Position ISOFIX non adaptée aux dispositifs de retenue enfant de ce groupe et/ou de cette classe.

### **Fixation d'un dispositif de retenue enfant à l'aide d'une ceinture de sécurité abdominale ou 3 points**

Si vous n'utilisez pas le système ISOFIX, les dispositifs de retenue enfant doivent être attachés à un siège arrière du véhicule à l'aide d'une ceinture 3 points.

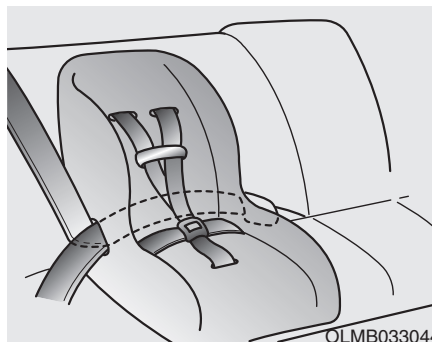

### **Installation d'un dispositif de retenue enfant avec une ceinture 3 points**

Pour installer un dispositif de retenue enfant sur les sièges arrière, procédez comme suit :

1. Positionnez le dispositif de retenue enfant sur un des sièges arrière, puis faites passer la ceinture 3 points autour du dispositif ou dans le dispositif en suivant les instructions du fabricant. Assurez-vous que la ceinture n'est pas vrillée.

### **Information**

Si vous utilisez le siège arrière central, consultez également la section "Ceinture centrale arrière 3 points" de ce chapitre.



2. Bouclez la ceinture 3 points. Un clic se fait entendre lorsque la procédure est correctement réalisée.

### **i** Information

Positionnez le bouton de déverrouillage de manière à ce qu'il soit facilement accessible en cas d'urgence.



3. Tendez la ceinture autant que possible en appuyant sur le dispositif tout en rentrant la sangle diagonale dans le rétracteur.
4. Poussez et tirez sur le dispositif pour vous assurer que la ceinture de sécurité le maintient fermement en place.

Si le fabricant recommande l'utilisation d'un ancrage de sangle supérieure avec la ceinture 3 points, reportez-vous à la page 2-44.

Pour retirer le dispositif de retenue enfant, appuyez sur le bouton de déverrouillage de la ceinture, puis tirez sur la ceinture trois points pour la dégager du dispositif et laissez-la se rétracter entièrement.

### **Compatibilité pour chaque siège des dispositifs de retenue enfant "universels" fixés par ceinture selon les réglementations de la CEE - Europe**

Groupe		Siège				
		Siège passager avant		Seconde rangée		
		Airbag activé	Airbag désactivé	Extérieur gauche	Ceinture centrale 3 points	Extérieur droit
Groupe 0 (0-9 mois)	Jusqu'à 10 kg	X	U*	U	U	U
Groupe 0+ (0-2 ans)	Jusqu'à 13 kg	X	U*	U	U	U
Groupe I (9 mois-4 ans)	de 9 à 18 kg	X	U*	U	U	U
Groupe II (15 à 25 kg)	de 15 à 25 kg	UF	U*	U	U	U
Groupe III (22 à 36 kg)	de 22 à 36 kg	UF	U*	U	U	U

U : Convient aux dispositifs de retenue "universels" dont l'utilisation est approuvée pour ce groupe.

U\* : Convient aux dispositifs de retenue "universels" dont l'utilisation est approuvée pour ce groupe.

- Si le siège passager avant ne peut pas être réglé en hauteur, vous devez ajuster le siège correctement à la verticale.  
(Cette étape est nécessaire pour retenir le siège enfant à votre véhicule.)

\* Le dispositif de réglage en hauteur du siège passager avant est une option.

UF : Convient aux dispositifs de retenue face à la route de catégorie "universelle" dont l'utilisation est approuvée pour ce groupe.

L : Convient aux dispositifs de retenue enfant spécifiques indiqués sur la liste jointe. Ces dispositifs de retenue peuvent appartenir à la catégorie "spécifique à un véhicule", "usage restreint" ou "semi-universel".

B : Dispositif de retenue intégré approuvé pour ce groupe.

X : Position non adaptée aux enfants dans ce groupe.

### Dispositifs de retenue enfant i-Size conformes aux réglementations de la CEE - Europe

Groupe	Siège			
	Extérieur siège passager	Seconde rangée		
		Extérieur gauche	Centrale	Extérieur droit
Dispositif de retenue enfant i-Size	X	i-U	X	i-U

i-U : Convient aux dispositifs de retenue "universels" dos à la route et face à la route i-Size.

i-UF : Convient aux dispositifs de retenue "universels" face à la route i-Size uniquement.

X : Position de siège non adaptée aux dispositifs de retenue enfant i-Size.

### Dispositifs de retenue enfant recommandés - Europe

Groupe	Nom	Fabricant	Type de fixation	Numéro d'approbation ECE-R44
Groupe 0+	Cabriofix & Familyfix	Maxi Cosi	Face à la route avec ISOFIX	E4 04443907
Groupe I	Duo Plus	Britax Römer	Système de retenue enfant face à la route avec ancrage supérieur	E1 04301133
Groupe II	KidFix II XP	Britax Römer	Dos à la route avec ISOFIX et ceinture de sécurité du véhicule	E1 04301323
Groupe III	KidFix II XP	Britax Römer	Dos à la route avec ISOFIX et ceinture de sécurité du véhicule	E1 04301323

Informations sur les fabricants de dispositifs de retenue pour enfants

Maxi Cosi Cabriofix & Familyfix <http://www.maxi-cosi.com>

Britax Römer <http://www.britax.com>

## AIRBAG – SYSTÈME DE RETENUE SUPPLÉMENTAIRE

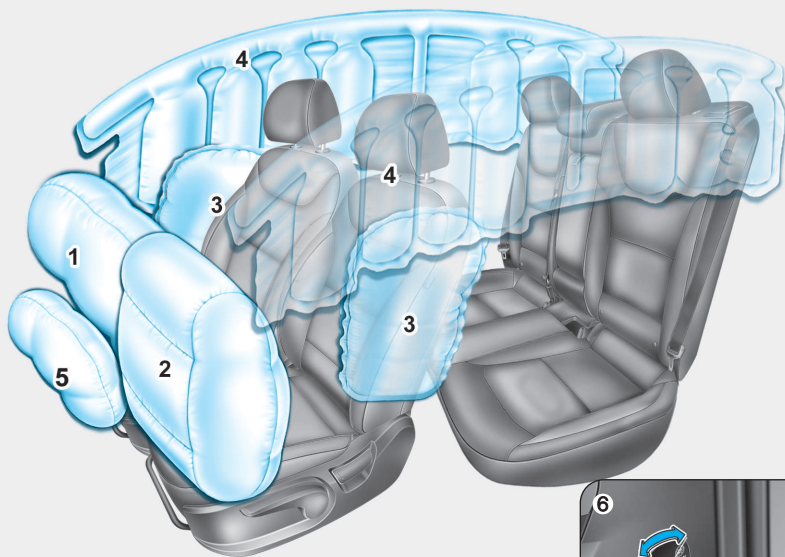

1. Airbag conducteur avant
2. Airbag passager avant
3. Airbag latéral
4. Airbag rideau
5. Airbag genoux
6. Interrupteur ON/OFF de l'airbag passager avant (le cas échéant)



Les airbags de votre véhicule peuvent différer de ceux présentés dans l'illustration.

OAE036062R/OAE036073L

Les véhicules sont équipés d'un système d'airbag complémentaire pour les sièges conducteur et passager avant.

Les airbags frontaux sont conçus pour renforcer la sécurité des ceintures 3 points. Pour que ces airbags soient efficaces, les passagers doivent toujours porter leur ceinture lorsque le véhicule est en mouvement.

En cas d'accident, les passagers qui ne portent pas leur ceinture de sécurité s'exposent à des risques de blessures graves, voire mortelles. Les airbags sont conçus pour compléter les ceintures de sécurité et non pour les remplacer. De plus, ils ne sont pas conçus pour se déployer lors de toutes les collisions. Lors de certains accidents, les ceintures de sécurité sont le seul dispositif qui peut vous protéger.

## AVERTISSEMENT

### MESURES DE SÉCURITÉ CONCERNANT LES AIRBAGS

**Utilisez TOUJOURS des ceintures de sécurité et des dispositifs de retenue enfant, à chaque voyage et pour chaque passager ! Même si votre véhicule est équipé d'airbags, vous vous exposez à des blessures graves ou mortelles si vous n'êtes pas correctement attaché ou si vous ne portez pas votre ceinture lorsque les airbags se déploient.**

**N'installez JAMAIS de système de retenue enfant ou de rehausseur sur le siège passager avant si l'airbag n'est pas désactivé.**

**En se déployant, l'airbag pourrait heurter violemment l'enfant ou le nourrisson et provoquer des blessures graves, voire mortelles.**

**Les enfants de moins de 13 ans doivent toujours être correctement attachés sur un siège arrière. C'est l'endroit le plus sûr pour les enfants de tous âges. Si un enfant de 13 ans ou plus doit s'asseoir sur le siège passager avant, il doit être attaché correctement et le siège doit être reculé au maximum.**

**Tous les occupants du véhicule doivent s'asseoir correctement avec le dossier en position verticale, centrés sur l'assise du siège avec leur ceinture bouclée, les jambes confortablement étendues et les pieds au sol, jusqu'à ce que le véhicule soit stationné et le moteur éteint. Si l'un des occupants n'est pas correctement assis lors d'un accident, le déploiement rapide des airbags risque de le heurter violemment et de provoquer des blessures graves, voire mortelles.**

**Vous et vos passagers ne devez jamais vous asseoir ou vous pencher trop près des airbags, ni contre la porte ou la console centrale. Reculez votre siège aussi loin que possible des airbags, tout en restant à une distance permettant de garder le contrôle du véhicule.**

### Emplacements des airbags?

#### **Airbag avant conducteur et passager**

■ Airbag conducteur avant

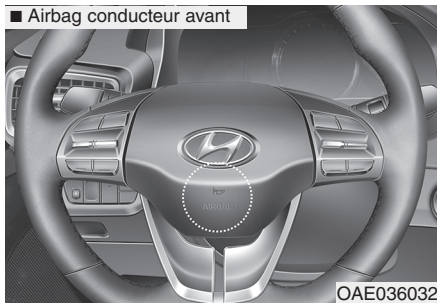

OAE036032

■ Airbag genoux conducteur

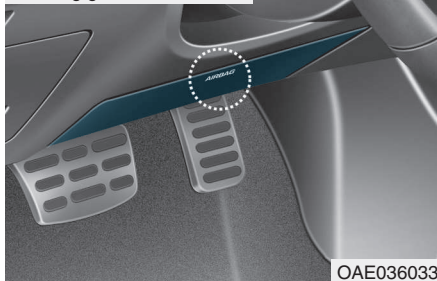

OAE036033

■ Airbag passager avant



OAE036036

Votre véhicule est équipé d'un système de retenue supplémentaire (SRS) et de ceintures 3 points au niveau des sièges conducteur et passager.

Le système SRS se compose d'airbags situés au centre du volant, dans la partie inférieure de la planche de bord côté conducteur et dans le panneau avant au-dessus de la boîte à gants côté passager.

La fonction du système SRS est de renforcer la sécurité offerte par les ceintures de sécurité conducteur et passager avant en cas de choc frontal violent.

#### **⚠ AVERTISSEMENT**

**Pour réduire le risque de blessures graves ou mortelles liées au déploiement des airbags frontaux, prenez les précautions suivantes :**

- **Tous les occupants du véhicule doivent attacher correctement leur ceinture de sécurité.**
- **Reculez votre siège aussi loin que possible des airbags, tout en restant à une distance permettant de garder le contrôle du véhicule.**
- **Ne vous appuyez pas contre la porte ou la console centrale.**
- **N'autorisez pas le passager avant à poser ses pieds ou ses jambes sur le tableau de bord.**

(suite)

(suite)

- Ne posez aucun objet (habillage de planche de bord, support pour téléphone portable, porte-gobelet, parfum ou autocollant, etc.) sur les modules d'airbag du volant, du tableau de bord, du pare-brise ou du panneau situé au-dessus de la boîte à gants côté passager ou à proximité de ces modules. Ces objets pourraient blesser les occupants du véhicule en cas de déploiement des airbags lors d'un accident.
- N'attachez aucun objet sur le pare-brise avant et le rétroviseur intérieur.



#### Interrupteur ON/OFF de l'airbag passager avant (le cas échéant)

Cet interrupteur permet de désactiver l'airbag passager avant afin de transporter des personnes particulièrement sensibles aux risques liés au déploiement d'un airbag en raison de leur âge, de leur taille ou de leur état de santé.

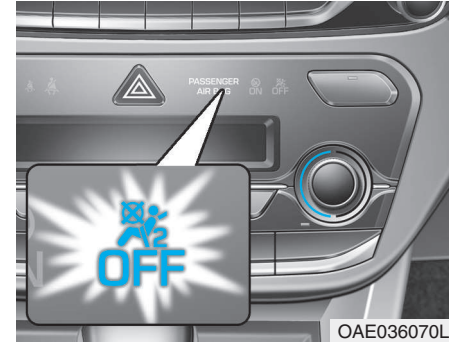

Pour désactiver l'airbag passager avant :

Insérez la clé ou un objet rigide similaire dans l'interrupteur ON/OFF de l'airbag passager avant, puis tournez-le sur la position OFF. Le témoin de désactivation de l'airbag passager avant (OFF) s'allume jusqu'à ce que l'airbag soit réactivé.



Pour réactiver l'airbag passager avant :

Insérez la clé ou un objet rigide similaire dans l'interrupteur ON/OFF de l'airbag passager avant, puis tournez-le sur la position ON. Le témoin d'activation de l'airbag passager avant (⊗) s'allume pendant 60 secondes.

### **i** Information

Le témoin d'activation/de désactivation de l'airbag passager avant s'allume pendant environ 4 secondes lorsque le bouton POWER est mis en position ON.

### **⚠** AVERTISSEMENT

Ne laissez jamais un passager adulte s'asseoir sur le siège passager avant si le témoin de désactivation de l'airbag passager est allumé. En cas de collision, l'airbag ne se déploie pas si ce témoin est allumé. Activez l'airbag passager avant ou faites asseoir votre passager à l'arrière.

### **⚠** AVERTISSEMENT

Si le témoin d'activation/de désactivation de l'airbag passager avant ne fonctionne pas correctement, les situations suivantes peuvent se produire :

- Le témoin de l'airbag (⊗) s'allume sur le tableau de bord.
- Le témoin de désactivation de l'airbag passager avant (⊗<sub>2</sub>) ne s'allume pas et le témoin d'activation (⊗) s'allume pendant environ 60 secondes. L'airbag passager avant se déclenche en cas de choc frontal même si son interrupteur ON/OFF est sur la position OFF.
- Nous vous conseillons de faire contrôler l'interrupteur ON/OFF de l'airbag passager avant ainsi que votre système d'airbag SRS par un concessionnaire HYUNDAI agréé dès que possible.

## Airbags latéraux

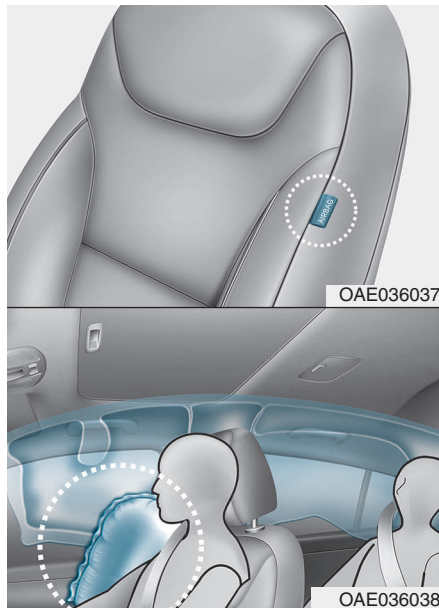

Votre véhicule est équipé d'un airbag latéral pour chaque siège avant. La fonction des airbags est de renforcer la sécurité procurée par les ceintures de sécurité au conducteur et au passager avant.

Les airbags latéraux sont conçus pour se déployer uniquement lors de certains chocs latéraux, selon la force du choc, l'angle, la vitesse et le point d'impact.

Les airbags latéraux ne sont pas conçus pour se déployer dans tous les cas de chocs latéraux.

### **⚠ AVERTISSEMENT**

**Pour réduire le risque de blessures graves ou mortelles liées au déclenchement des airbags latéraux, prenez les précautions suivantes :**

- Tous les occupants du véhicule doivent attacher correctement leur ceinture de sécurité.

(suite)

(suite)

- Ne laissez pas les passagers appuyer leur tête ou leur corps contre les portes, poser leurs bras contre les portes ou les tendre par les fenêtres, ou placer des objets entre les portes et les sièges.
- Positionnez vos mains à 9 h 15 de part et d'autre du volant pour réduire le risque de blessures au niveau des mains et des bras.
- N'utilisez pas de housses de siège. Les housses de siège peuvent réduire ou annuler l'efficacité du système.
- Suspendez uniquement des vêtements au cintre. En cas d'accident, le véhicule pourrait être endommagé et les passagers blessés, notamment en cas de déploiement de l'airbag.

(suite)

(suite)

- Ne placez pas d'objets sur l'airbag ou entre vous et l'airbag. Ne placez pas non plus d'objets dans le périmètre de déploiement des airbags (portes, vitres latérales, piliers avant et arrière, par exemple).
- Ne placez pas d'objets entre la porte et le siège. Ils pourraient constituer de dangereux projectiles en cas de déploiement des airbags latéraux.
- N'installez pas d'accessoires sur la partie latérale du véhicule ou à proximité des airbags latéraux.
- Ne placez pas d'objets entre l'étiquette de l'airbag latéral et l'assise du siège. Ils pourraient blesser les occupants du véhicule en cas de déploiement des airbags lors d'un accident.

(suite)

(suite)

- Évitez les chocs au niveau des portes lorsque le bouton POWER est en position ON. Vous risqueriez de déployer les airbags latéraux.
- Si un siège est endommagé, nous vous conseillons de faire vérifier le système par un concessionnaire HYUNDAI agréé.

### Airbags rideaux

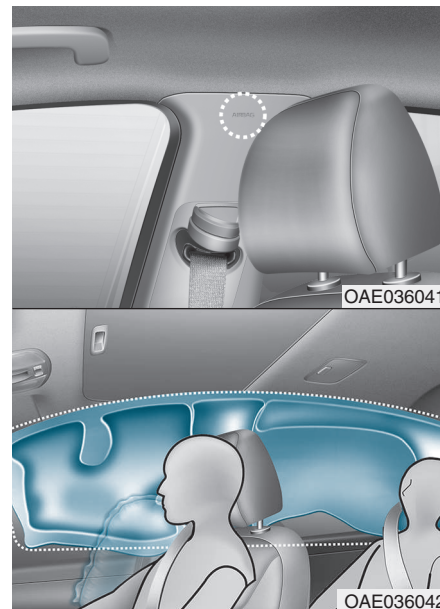

Les airbags rideaux sont situés des deux côtés des longerons de toit, au-dessus des portes avant et arrière.

Ils sont conçus pour protéger la tête des occupants des sièges avant et arrière extérieurs lors de certaines collisions latérales. Les airbags rideaux sont conçus pour se déployer uniquement lors de certaines collisions latérales, selon la force du choc, l'angle, la vitesse et le point d'impact.

Les airbags rideaux ne sont pas conçus pour se déployer dans tous les cas de chocs latéraux.

## AVERTISSEMENT

**Pour réduire le risque de blessures graves ou mortelles liées au déploiement des airbags rideaux, prenez les précautions suivantes :**

- **Tous les occupants du véhicule doivent être correctement attachés avec leur ceinture de sécurité.**
- **Attachez correctement les dispositifs de retenue enfant aussi loin que possible des portes.**
- **Ne placez pas d'objets sur l'airbag. Ne placez pas non plus d'objets dans le périmètre de déploiement des airbags (portes, vitres latérales, piliers avant et arrière, longerons de toit, par exemple).**

(suite)

(suite)

- **Suspendez uniquement des vêtements et évitez notamment de suspendre des objets rigides ou fragiles. En cas d'accident, le véhicule pourrait être endommagé et les passagers blessés.**
- **Ne laissez pas les passagers appuyer leur tête ou leur corps contre les portes, poser leurs bras contre les portes ou les tendre par les fenêtres, ou placer des objets entre les portes et les sièges.**
- **Ne tentez pas d'ouvrir ou de réparer les airbags rideaux.**

### Fonctionnement du système des airbags

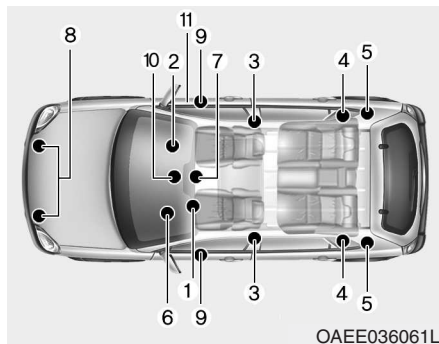

Le système SRS se compose des éléments suivants :

- (1) Module de l'airbag conducteur/  
Module de l'airbag genoux conducteur
- (2) Module de l'airbag passager avant
- (3) Modules des airbags latéraux/  
Capteurs d'impact latéral
- (4) Modules des airbags rideaux
- (5) Pré-tensionneurs avec rétracteur
- (6) Témoin d'airbag
- (7) Module de commande SRS (SRSCM)

- (8) Capteurs d'impact frontal
- (9) Capteurs d'impact latéral
- (10) Témoin ON/OFF de l'airbag passager (pour le siège passager uniquement)
- (11) Interrupteur ON/OFF de l'airbag passager avant

Le module de commande SRS surveille en permanence tous les composants SRS lorsque le bouton POWER est en position ON pour déterminer si un impact est suffisamment grave pour déployer l'airbag ou la ceinture de sécurité à prétension.



### Témoin SRS

Le témoin de l'airbag SRS (système de retenue supplémentaire) sur le tableau de bord affiche le symbole de l'airbag représenté dans l'illustration. Le système vérifie que le système électrique des airbags ne présente aucun dysfonctionnement. Le témoin indique un problème potentiel au niveau du système d'airbag.

## AVERTISSEMENT

**En cas de dysfonctionnement de votre système SRS, l'airbag risque de ne pas se déployer correctement lors d'un accident, augmentant alors le risque de blessures graves ou mortelles.**

**Les conditions suivantes révèlent un dysfonctionnement de votre système SRS :**

- **Le témoin ne s'allume pas pendant environ 6 secondes lorsque le bouton POWER est en position ON.**
- **Le témoin reste allumé plus de 6 secondes.**
- **Le témoin s'allume lorsque le véhicule est en mouvement.**
- **Le témoin clignote lorsque le véhicule roule.**

**Si vous rencontrez l'une de ces situations, nous vous recommandons de faire réviser votre système SRS dès que possible par un concessionnaire HYUNDAI agréé.**

En cas de collision frontale modérée à grave, les capteurs détectent la décélération rapide du véhicule. Si le taux de décélération est suffisamment important, l'unité de commande déclenche les airbags frontaux au moment nécessaire et avec la force adaptée.

Les airbags frontaux contribuent à la protection du conducteur et du passager avant en répondant aux chocs frontaux lors desquels la ceinture de sécurité seule ne pourrait pas offrir une sécurité suffisante. Si nécessaire, les airbags latéraux contribuent à la protection des occupants en cas de choc latéral en soutenant la partie supérieure du corps.

- Les airbags sont activés (capables de se déployer si nécessaire) uniquement si le bouton POWER est en position ON.
- Les airbags se déploient lors de certains chocs frontaux ou collisions latérales afin de protéger les occupants contre des blessures physiques graves.
- Il n'existe pas une vitesse unique de déploiement des airbags. Généralement, les airbags sont conçus pour se déployer en fonction de la puissance de la collision et de sa direction. Ces deux facteurs déterminent si les capteurs doivent envoyer un signal électronique de déploiement/déclenchement.

- Le déploiement des airbags dépend de différents facteurs, tels que la vitesse du véhicule, les angles d'impact et la densité et la rigidité des véhicules ou des objets entrant en collision avec votre véhicule (cette liste n'est pas exhaustive).
- Les airbags frontaux se gonflent et se dégonflent instantanément. Il est quasiment impossible de voir les airbags se gonfler pendant un accident. Il est fort probable que vous ne les voyiez que dégonflés, sortis de leur compartiment, après l'accident.
- Pour être efficaces, les airbags doivent se déployer rapidement. Le déploiement d'un airbag est très rapide, car une collision se produit sur une période très brève, et il est nécessaire de gonfler l'airbag avant que l'occupant ne heurte les structures du véhicule. La vitesse de déploiement réduit les risques de blessures graves ou mortelles. Elle constitue donc un élément important de la conception d'un airbag.  
Cependant, cette rapidité de déploiement peut provoquer des blessures, notamment des écorchures sur le visage, des hématomes et des os cassés, car elle s'accompagne d'une forte puissance.
- Dans certains cas, le contact avec l'airbag peut même entraîner des blessures mortelles, en particulier si l'occupant est assis trop près de celui-ci.  
Vous pouvez prendre des mesures pour réduire le risque de blessures liées au déploiement d'un airbag. Le plus grand danger est d'être assis trop près de l'airbag. Un airbag a besoin d'espace pour se déployer. Il est recommandé au conducteur de s'asseoir de sorte à pouvoir contrôler le véhicule tout en conservant la plus grande distance possible entre le centre du volant et son torse.

■ Airbag conducteur avant (1)

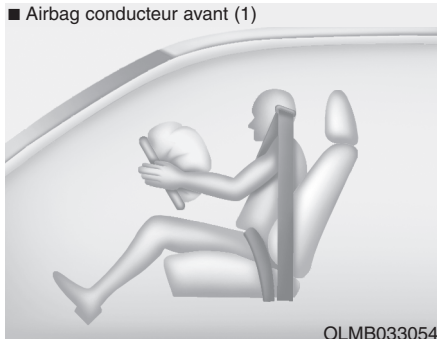

Lorsque le SRSCM détecte un impact assez violent à l'avant du véhicule, il déploie automatiquement les airbags frontaux.

■ Airbag conducteur avant (2)

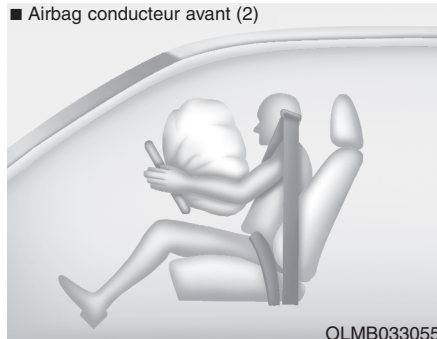

Sous l'effet de la pression exercée lors du déploiement de l'airbag, les lignes de rupture moulées directement dans les caches se séparent. L'ouverture des caches permet ensuite le déploiement complet de l'airbag.

Un airbag entièrement déployé, combiné à une ceinture de sécurité correctement bouclée, ralentit la projection vers l'avant du conducteur ou du passager avant, réduisant ainsi le risque de blessures au niveau de la tête et de la poitrine.

■ Airbag conducteur avant (3)

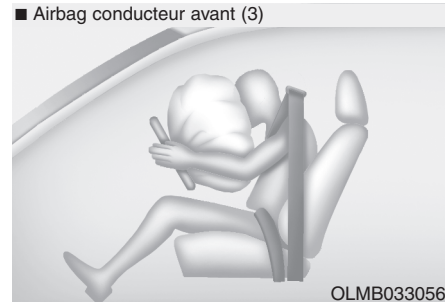

■ Airbag passager avant



Après son déploiement complet, l'airbag commence immédiatement à se dégonfler, ce qui permet au conducteur de garder une certaine visibilité et de tourner le volant ou d'actionner d'autres commandes.

**⚠ AVERTISSEMENT**

**Pour éviter que des objets ne se transforment en projectiles dangereux en cas de déploiement de l'airbag passager :**

- Ne posez aucun objet (porte-gobelet, porte-CD, autocollants, etc.) sur le panneau situé au-dessus de la boîte à gants, à l'emplacement de l'airbag passager.
- N'installez aucun désodorisant liquide près du combiné d'instruments ou sur la surface du tableau de bord.

**Après le déploiement d'un airbag**

Après s'être déployés, les airbags frontaux et latéraux se dégonflent très rapidement. Le déploiement d'un airbag n'empêche pas le conducteur de voir la route ou de tourner le volant. Les airbags rideaux peuvent rester partiellement gonflés pendant un certain temps après leur déploiement.

**⚠ AVERTISSEMENT**

**Après le déploiement d'un airbag, prenez les précautions suivantes :**

- Ouvrez les fenêtres et les portes dès que possible après l'impact pour limiter l'exposition à la fumée et à la poudre produites par le déploiement de l'airbag.

(suite)

(suite)

- Ne touchez pas les composants internes du compartiment de stockage de l'airbag directement après que celui-ci s'est déployé. Les pièces qui entrent en contact avec un airbag en déploiement peuvent devenir extrêmement chaudes.
- Rincez abondamment les parties de la peau exposées avec de l'eau froide et du savon doux.
- Nous vous conseillons de faire remplacer votre airbag le plus rapidement possible par un concessionnaire HYUNDAI agréé. Les airbags sont conçus pour une utilisation unique.

### **Bruit et fumée lors du déploiement d'un airbag**

Lorsqu'un airbag se déploie, il produit un bruit intense et peut libérer de la fumée et de la poudre à l'intérieur du véhicule. Ce phénomène est normal et résulte du déclenchement du générateur de gaz de l'airbag. Après le déploiement de l'airbag, vous pouvez avoir des difficultés à respirer dues, d'une part au contact entre votre poitrine et la ceinture et l'airbag, et d'autre part à l'inhalation de fumée et de poudre. Cette poudre peut provoquer des crises d'asthme chez certaines personnes. Si vous ressentez des problèmes de respiration après le déploiement d'un airbag, consultez immédiatement un médecin.

Bien que la poudre et la fumée ne soient pas toxiques, elles peuvent irriter la peau, les yeux, le nez, la gorge, etc. Si c'est le cas, lavez et rincez immédiatement les zones concernées à l'eau froide et consultez un médecin si les symptômes persistent.

### **Ne pas installer de dispositif de retenue enfant sur le siège passager avant**



OYDESA2042

N'installez jamais de système de retenue enfant sur le siège passager avant si l'airbag n'est pas désactivé.

### **⚠ AVERTISSEMENT**

**N'utilisez JAMAIS de dispositif de retenue enfant dos à la route sur un siège passager disposant d'un AIRBAG ACTIF. Le déploiement de l'airbag peut causer des BLESSURES GRAVES voire MORTELLES à l'ENFANT.**

### Pourquoi mon airbag ne s'est-il pas déployé lors d'une collision ?

Dans certains types d'accidents, les airbags n'apporteraient aucune sécurité supplémentaire. C'est le cas lors des impacts par l'arrière du véhicule, des deuxièmes ou troisièmes collisions lors d'une succession d'impacts ou des impacts à vitesse réduite. Les dommages causés au véhicule témoignent de l'absorption de l'énergie d'une collision et ne servent pas à déterminer si un airbag aurait dû ou non se déployer.

### Capteurs de collision de l'airbag

#### AVERTISSEMENT

**Pour réduire le risque de déploiement inattendu de l'airbag pouvant provoquer des blessures graves ou mortelles :**

- **Évitez les chocs au niveau des airbags ou des capteurs de collision.**
- **N'effectuez aucune opération de maintenance sur les capteurs des airbags ou autour. Si l'emplacement ou l'angle des capteurs est modifié, les airbags risquent de ne pas se déployer quand ils le devraient et de se déployer quand ils ne le devraient pas.**

(suite)

(suite)

- **N'installez pas de butoirs de pare-chocs ou de pare-chocs qui ne soient pas d'origine. Cela peut nuire à votre sécurité et au déploiement des airbags en cas de collision.**
- **Mettez le bouton POWER en position OFF pendant le remorquage du véhicule pour éviter le déploiement accidentel des airbags.**
- **Nous vous conseillons de confier toutes vos réparations à un concessionnaire HYUNDAI agréé.**

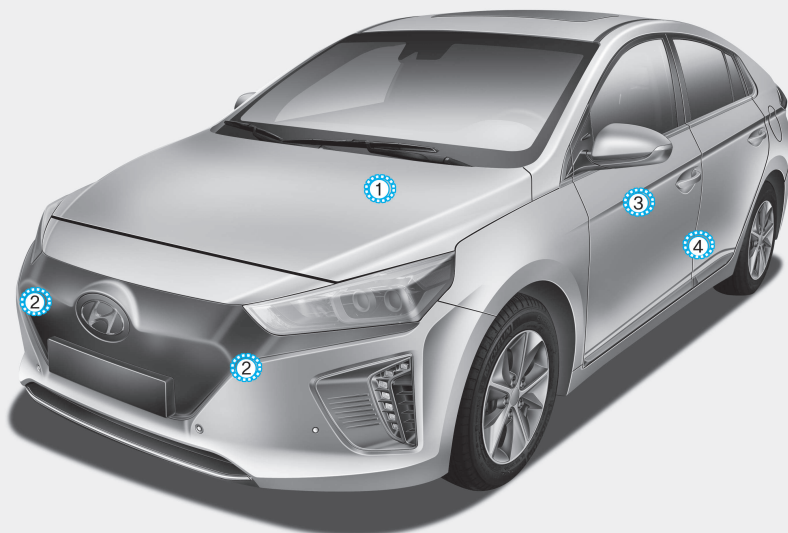

1. Module de commande SRS
2. Capteur d'impact frontal
3. Capteurs d'impact latéral (avant)
4. Capteur d'impact latéral (montant B)

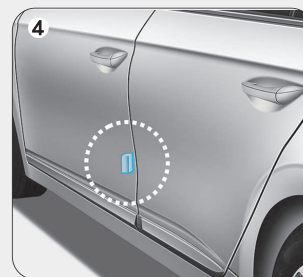
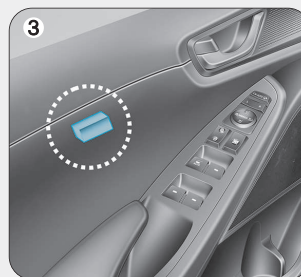
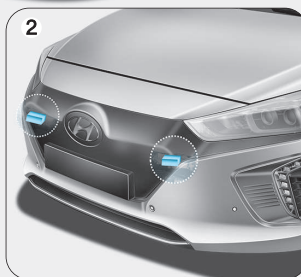
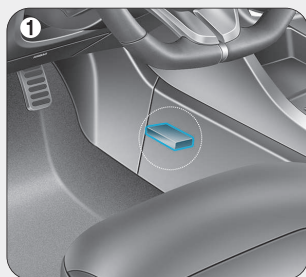

OAEE036005L/OAE036044/OAEE036006/OAE036046/OAE036047

### Conditions de déploiement des airbags

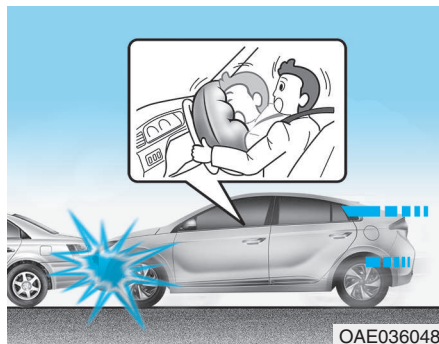

#### Airbag frontal

Les airbags frontaux sont conçus pour se déployer lors d'une collision frontale, selon l'intensité, la vitesse et l'angle d'impact.

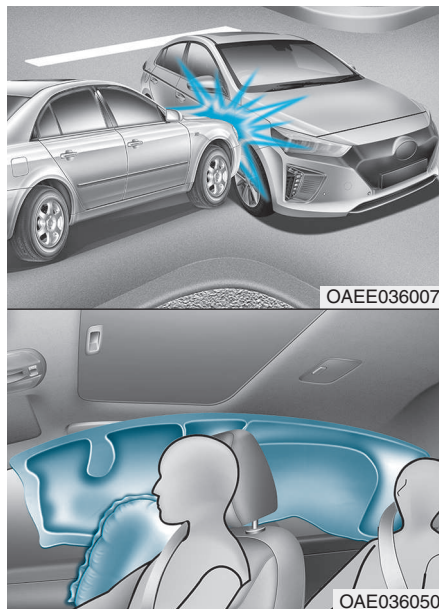

#### Airbags latéraux et rideaux

Les airbags latéraux et rideaux se déploient lorsque les capteurs de collision latérale détectent un impact, selon l'intensité, la vitesse et l'angle d'impact.

Bien que les airbags conducteur et passager avant soient conçus pour se déployer uniquement en cas de collision frontale, ils peuvent également se déployer dans d'autres situations si les capteurs d'impact frontal détectent un impact suffisant. Les airbags latéraux et rideaux se déclenchent en cas de collisions latérales. Ils peuvent cependant se déployer dans d'autres situations si les capteurs d'impact latéral détectent un impact suffisant.

Les airbags peuvent également se déployer si le châssis du véhicule heurte des irrégularités de la route ou des objets se trouvant sur des routes non entretenues. Soyez particulièrement vigilant sur les routes non entretenues ou sur les surfaces qui ne sont pas prévues pour la conduite de véhicules afin d'éviter le déploiement accidentel des airbags.

## Conditions de non-déploiement des airbags

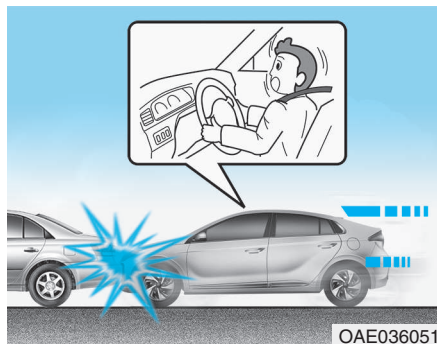

Lors de certaines collisions à vitesse réduite, les airbags peuvent ne pas se déployer. Les airbags sont conçus pour ne pas se déployer dans ce genre de collisions, car ils n'apporteraient pas de sécurité supplémentaire par rapport à celle offerte par les ceintures de sécurité.

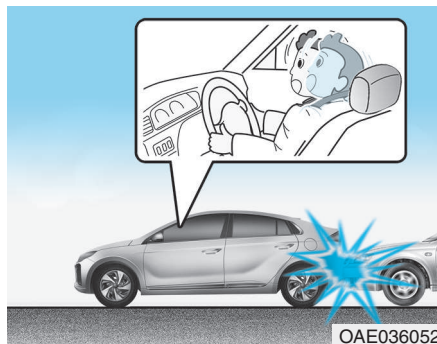

Les airbags frontaux ne sont pas conçus pour se déployer dans les collisions par l'arrière. En effet, ce type d'impact projette les occupants vers l'arrière et les airbags n'apporteraient aucune protection supplémentaire.

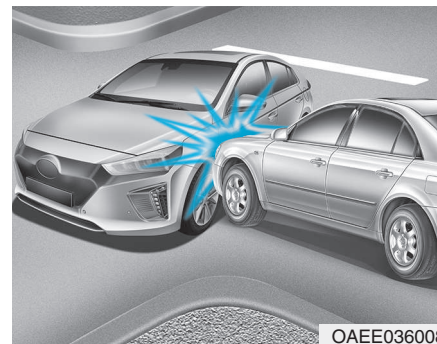

Les airbags frontaux peuvent ne pas se déployer lors d'impacts latéraux, car les occupants étant projetés dans la direction de la collision, ils n'apporteraient aucune protection supplémentaire.

Toutefois, les airbags latéraux et rideaux peuvent se déployer en fonction de l'intensité du choc, de la vitesse du véhicule ou des angles d'impact.

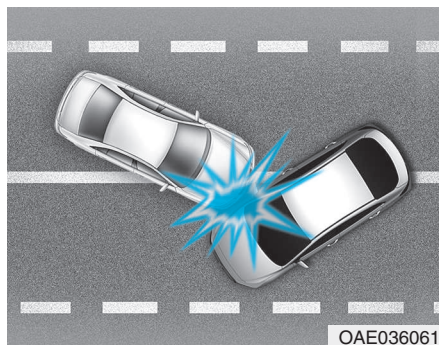

Lors d'une collision angulaire, la force de l'impact peut projeter les occupants dans une direction dans laquelle les airbags ne présenteraient aucun avantage, et les capteurs peuvent donc ne pas les déployer.

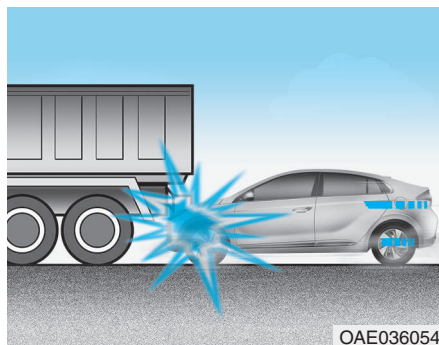

Juste avant l'impact, les conducteurs ont tendance à freiner brusquement. Ce type de freinage abaisse la partie avant du véhicule, qui peut s'encaster sous un autre véhicule ayant une garde au sol plus élevée. Les airbags peuvent ne pas se déployer dans ce cas, car la force de décélération détectée par les capteurs peut être fortement réduite par ce type d'encastrement.

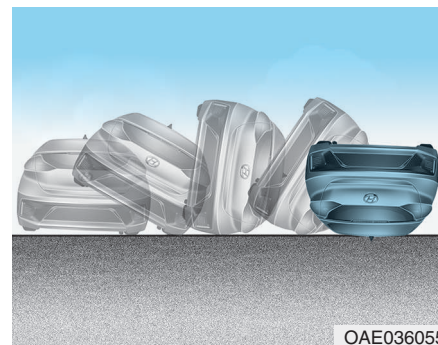

Les airbags peuvent ne pas se déployer en cas de retournement, car ils pourraient ne pas offrir de protection supplémentaire aux occupants du véhicule.

### **i** Information

Les airbags latéraux et rideaux peuvent se déclencher lorsque le véhicule se retourne suite à une collision latérale (sur les véhicules équipés).

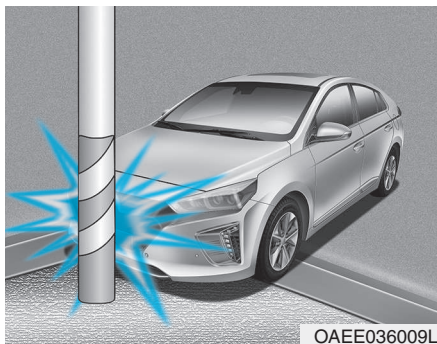

OAAEE036009L

Les airbags peuvent ne pas se déployer en cas de collision avec des objets tels que des poteaux ou des arbres, lorsque le point d'impact est réduit et que l'énergie du choc est absorbée par la structure du véhicule.

## Entretien du système SRS

Le système SRS ne nécessite quasiment pas de maintenance et ne comporte aucune pièce que vous pouvez réparer vous-même sans risque. Si le témoin de l'airbag SRS ne s'allume pas lorsque le bouton POWER est en position ON ou s'il reste constamment allumé, nous vous conseillons de faire vérifier immédiatement le système par un concessionnaire HYUNDAI agréé.

Toute intervention sur le système SRS, telle que le retrait, l'installation, la réparation ou toute autre intervention au niveau du volant, du panneau passager avant, des sièges avant et des longerons de toit, doit être réalisée par un concessionnaire HYUNDAI agréé. Une manipulation inappropriée du système SRS peut entraîner des blessures graves.

## ⚠ AVERTISSEMENT

**Pour réduire le risque de blessures graves ou mortelles, prenez les précautions suivantes :**

- **N'essayez pas de modifier ou déconnecter des composants ou des câbles du système SRS, n'ajoutez pas de badges aux caches et n'en modifiez pas la structure.**
- **Ne posez aucun objet sur les modules d'airbag du volant, du tableau de bord ou du panneau situé au-dessus de la boîte à gants ou à proximité de ces modules.**
- **Nettoyez les caches des airbags à l'aide d'un chiffon doux et humidifié à l'eau claire. Les solvants ou nettoyants peuvent endommager les caches des airbags ou affecter le déploiement du système.**

(suite)

(suite)

- **Nous vous conseillons de faire remplacer les airbags par un concessionnaire HYUNDAI agréé après leur déploiement.**
- **Si des composants du système d'airbag doivent être démontés ou si le véhicule part à la casse, certaines mesures de sécurité doivent être respectées. Consultez un concessionnaire HYUNDAI agréé pour obtenir les informations nécessaires. Le non-respect de ces précautions peut augmenter le risque de blessures.**

### Mesures de sécurité supplémentaires

**Les passagers ne doivent pas quitter leur siège ou changer de siège lorsque le véhicule est en mouvement.** Un passager qui ne porte pas sa ceinture de sécurité au moment d'un impact ou d'un freinage d'urgence peut être projeté contre l'habitacle ou les autres occupants ou être éjecté du véhicule.

**N'utilisez aucun accessoire sur les ceintures de sécurité.** Les équipements destinés à améliorer le confort de l'occupant ou qui repositionnent la ceinture de sécurité peuvent réduire la protection fournie et augmenter le risque de blessures graves en cas d'accident.

**Ne modifiez pas les sièges avant.** La modification des sièges avant peut gêner le fonctionnement des capteurs du dispositif de retenue supplémentaire ou des airbags latéraux.

**Ne placez aucun objet sous les sièges avant.** Placer des objets sous les sièges avant peut gêner le fonctionnement des capteurs et des câbles du dispositif de retenue supplémentaire.

**Évitez les chocs au niveau des portes.** Un choc au niveau des portes lorsque le bouton POWER est en position ON peut entraîner le déploiement des airbags.

### **Ajout d'équipement ou modification du véhicule équipé d'airbags**

La modification du châssis, des pare-chocs, des corps métalliques frontaux ou latéraux ou de la hauteur du véhicule peut affecter le fonctionnement du système d'airbag.

### **Étiquettes d'avertissement concernant les airbags**

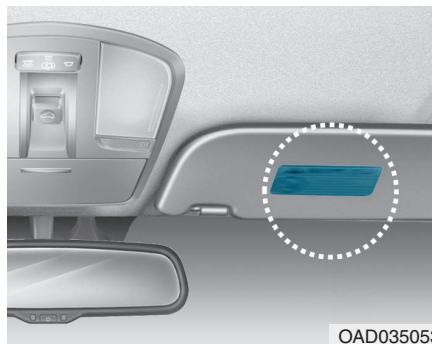

Des étiquettes d'avertissement informent le conducteur et les passagers des risques potentiels liés au système d'airbag.

Veillez à lire toutes les informations du présent manuel de l'utilisateur concernant les airbags installés dans votre véhicule.

# Fonctions pratiques de votre véhicule

<b>Accès à votre véhicule</b> .....	3-4	<b>Rétroviseurs</b> .....	3-21
Clé intelligente.....	3-4	Rétroviseur intérieur.....	3-21
Système antidémarrage.....	3-9	Rétroviseur extérieur.....	3-23
<b>Verrouillage des portes</b> .....	3-10	<b>Vitres</b> .....	3-26
Verrouillage/déverrouillage des portes depuis		Vitres électriques.....	3-26
l'extérieur du véhicule.....	3-10	<b>Toit ouvrant</b> .....	3-32
Verrouillage/déverrouillage des portes depuis		Ouverture et fermeture du toit ouvrant.....	3-33
l'intérieur du véhicule.....	3-11	Coulissement du toit ouvrant.....	3-33
Fonctions de verrouillage/		Inclinaison du toit ouvrant.....	3-34
déverrouillage automatique des portes.....	3-14	Pare-soleil.....	3-35
Sécurité enfant arrière.....	3-14	Réinitialisation du toit ouvrant.....	3-35
<b>Système antivol</b> .....	3-15	<b>Équipement extérieur</b> .....	3-37
<b>Système de mémorisation de la position du</b>		Capot.....	3-37
<b>conducteur</b> .....	3-16	Hayon.....	3-38
Mémorisation de positions.....	3-17	<b>Combiné d'instruments</b> .....	3-40
Fonction "Easy Access".....	3-18	Commandes du combiné d'instruments.....	3-41
<b>Volant</b> .....	3-18	Jauges et compteurs.....	3-42
Direction assistée électrique (EPS).....	3-18	Témoins d'alerte et d'information.....	3-46
Volant inclinable/télescopique.....	3-19	Messages sur l'écran LCD.....	3-59
Volant chauffant.....	3-20	<b>Écran LCD</b> .....	3-72
Avertisseur sonore.....	3-21	Commandes de l'écran LCD.....	3-72
		Modes LCD.....	3-73

Ordinateur de bord .....	3-81
<b>Éclairage</b> .....	<b>3-86</b>
Éclairage extérieur .....	3-86
Système d'accueil .....	3-93
Éclairage intérieur .....	3-94
<b>Essuie-glaces et lave-glace</b> .....	<b>3-99</b>
Essuie-glaces .....	3-99
Lave-glace .....	3-102
<b>Système d'aide à la conduite</b> .....	<b>3-103</b>
Caméra de recul .....	3-103
Système d'aide au stationnement arrière .....	3-104
Système d'aide au stationnement .....	3-108
<b>Dégivreur</b> .....	<b>3-112</b>
Dégivreur de la lunette arrière .....	3-112
<b>Système de climatisation automatique</b> .....	<b>3-113</b>
Chauffage et climatisation automatiques .....	3-114
Chauffage et climatisation manuels .....	3-115
Fonctionnement du système .....	3-123
Maintenance du système .....	3-125

<b>Dégivrage et désembuage du pare-brise</b> .....	<b>3-128</b>
Système de commande automatique de la climatisation .....	3-128
Dispositif de désembuage .....	3-129
Système de désembuage automatique .....	3-130
<b>Fonctionnalités supplémentaires du système de climatisation</b> .....	<b>3-131</b>
Recirculation de l'air via le toit ouvrant .....	3-131
<b>Compartment de rangement</b> .....	<b>3-132</b>
Compartment de la console centrale .....	3-132
Transmission à gants .....	3-133
Étui à lunettes .....	3-133
Boîtier multiple .....	3-134

Équipement intérieur .....	3-135
Cendrier .....	3-135
Porte-gobelet .....	3-135
Pare-soleil.....	3-136
Prise électrique .....	3-137
Chargeur sans fil pour téléphone portable.....	3-138
Allume-cigare.....	3-140
Horloge .....	3-141
Cintre.....	3-142
Attache(s) de tapis de sol.....	3-142
Filet à bagages (Rangement) .....	3-143
Cache-bagages.....	3-144

## ACCÈS À VOTRE VÉHICULE

### Clé intelligente



Votre véhicule HYUNDAI utilise une clé intelligente qui vous permet de verrouiller et déverrouiller les portes (et le hayon), mais également de démarrer le moteur.

1. Verrouillage des portes
2. Déverrouillage des portes
3. Déverrouillage du hayon

### Verrouillage

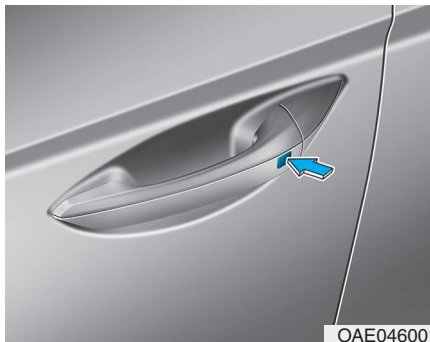

Pour verrouiller :

1. Fermez toutes les portes, le capot et le hayon.
2. Appuyez sur le bouton de la poignée de porte ou sur le bouton de verrouillage des portes (1) de la clé intelligente.
3. Les feux de détresse clignotent. Les rétroviseurs extérieurs se replient si le commutateur de rabattage des rétroviseurs est en position AUTO. (le cas échéant)

4. Vérifiez que les portes sont verrouillées en observant la position du bouton de verrouillage à l'intérieur du véhicule.

### **i** Information

Le bouton de la poignée de porte ne fonctionne que lorsque la clé intelligente se trouve à moins de 0,7~1 m de la poignée extérieure.

Même si vous appuyez sur le bouton de la poignée extérieure de la porte, les portes ne se verrouillent pas et un avertissement sonore de 3 secondes est émis dans les situations suivantes :

- La clé intelligente est à l'intérieur du véhicule.
- Le bouton POWER est en position ON.
- Une porte autre que le hayon est ouverte.

### **⚠ AVERTISSEMENT**

**Ne laissez pas des enfants seuls dans votre véhicule avec la clé intelligente. Ils pourraient appuyer sur le bouton POWER et actionner les vitres électriques ou utiliser d'autres commandes, ou encore mettre le véhicule en mouvement, ce qui pourrait entraîner des blessures graves, voire mortelles.**

## **Déverrouillage**

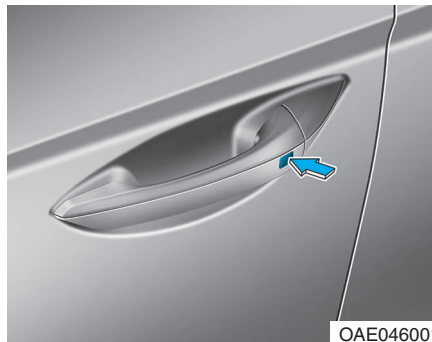

Pour déverrouiller :

1. Munissez-vous de la clé intelligente.
2. Appuyez sur le bouton de la poignée de porte ou sur le bouton de déverrouillage des portes (2) de la clé intelligente.
3. Les portes se déverrouillent et les feux de détresse clignotent à deux reprises. Les rétroviseurs extérieurs se déplient si le commutateur de rabattage des rétroviseurs est en position AUTO. (le cas échéant)

## **i Information**

- Le bouton de la poignée de porte ne fonctionne que lorsque la clé intelligente se trouve à moins de 0,7~1 m de la poignée extérieure. D'autres personnes peuvent alors ouvrir les portes sans la clé intelligente.
- Après déverrouillage, les portes se verrouillent automatiquement après 30 secondes si aucune porte n'est ouverte.

### Déverrouillage du hayon

Pour déverrouiller :

1. Munissez-vous de la clé intelligente.
2. Appuyez sur le bouton de la poignée du hayon ou sur le bouton de déverrouillage du hayon (3) de la clé intelligente pendant plus d'une seconde.
3. Les feux de détresse clignotent à deux reprises.

Après avoir été ouvert puis refermé, le hayon se verrouille automatiquement.

### **i** Information

Après déverrouillage, le hayon se verrouille automatiquement après 30 secondes s'il n'est pas ouvert.

### Démarrage

Vous pouvez démarrer le véhicule sans insérer la clé dans le contact. **Pour plus d'informations, reportez-vous à la section du chapitre 5 consacrée au bouton POWER.**

### REMARQUE

**Pour éviter d'endommager la clé intelligente :**

- Tenez la clé intelligente à l'écart de l'eau (ou tout autre liquide) et du feu. L'exposition de la clé intelligente à l'humidité (déversement de boisson ou environnement humide) ou à une forte chaleur peut endommager le circuit interne.

Dans ce cas, les réparations ne seront pas couvertes par la garantie du véhicule.

- Évitez de la faire tomber ou de la jeter.
- Protégez-la des températures extrêmes.

### REMARQUE

**Prenez toujours la clé intelligente avec vous lorsque vous quittez le véhicule. Si la clé intelligente reste à proximité du véhicule, la batterie risque de se décharger.**

### Clé mécanique

Si la clé intelligente ne fonctionne pas normalement, vous pouvez verrouiller ou déverrouiller les portes à l'aide de la clé mécanique.



OAE046034L

Appuyez sur le bouton de déverrouillage (1), maintenez-le enfoncé, puis sortez la clé mécanique (2).

Insérez la clé mécanique dans la serrure de la porte.

Pour remettre la clé mécanique en place, insérez-la dans l'orifice prévu à cet effet et enfoncez-la jusqu'à ce que vous entendiez un clic.

### Perte d'une clé intelligente

Vous pouvez enregistrer au maximum 2 clés intelligentes pour un véhicule. Si vous perdez votre clé intelligente, confiez immédiatement votre véhicule et la clé restante à un concessionnaire HYUNDAI agréé, ou faites remorquer le véhicule si nécessaire.

### Précautions à prendre pour la clé intelligente

La clé intelligente ne fonctionnera pas dans les situations suivantes :

- Elle est située à proximité d'une source d'ondes radio, telle qu'un poste radio ou un aéroport, susceptible d'interférer avec son fonctionnement.
- Elle se trouve à proximité d'un système radio mobile bidirectionnel ou d'un téléphone portable.

- La clé intelligente d'un autre véhicule est active à proximité.

Lorsque la clé intelligente ne fonctionne pas correctement, ouvrez et fermez la porte à l'aide de la clé mécanique. En cas de problème lié à l'utilisation de la clé intelligente, nous vous conseillons de contacter un concessionnaire HYUNDAI agréé.

Si la clé intelligente est placée à proximité de votre téléphone portable, celui-ci peut bloquer le signal.

Cela est d'autant plus vrai lorsque vous passez/recevez un appel, envoyez des SMS et envoyez/recevez des e-mails. Évitez de placer la clé intelligente et votre téléphone portable dans la même poche de veste ou de pantalon et veillez à maintenir une distance suffisante entre ces deux appareils.

### **i** Information

Toute modification non expressément approuvée par la partie responsable de la conformité risque d'enfreindre l'utilisation de l'équipement. Si le système d'ouverture à distance des portes ne fonctionne plus en raison de modifications non expressément approuvées par la partie responsable de la conformité, le défaut de fonctionnement ne sera pas couvert par la garantie du constructeur du véhicule.

### **REMARQUE**

Tenez la clé intelligente éloignée des matériaux électromagnétiques qui bloquent les ondes électromagnétiques à la surface de la clé.

### **Remplacement de la pile**

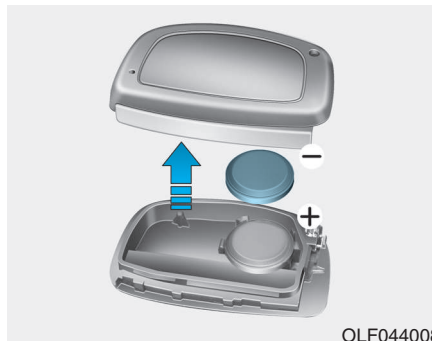

Si la clé intelligente ne fonctionne pas correctement, essayez de remplacer la pile.

Type de pile : CR2032

Pour remplacer la pile :

1. Ouvrez le cache arrière de la clé intelligente.
2. Retirez l'ancienne pile et insérez la nouvelle. Vérifiez que la pile est correctement positionnée.
3. Remettez le couvercle arrière de la clé intelligente en place.

Si vous pensez que votre clé intelligente a pu être endommagée, ou si vous avez l'impression qu'elle ne fonctionne pas correctement, nous vous recommandons de contacter un concessionnaire HYUNDAI agréé.

### **i** Information



Le non-respect des règles de mise au rebut des piles peut nuire à l'environnement et à la santé humaine. Mettez la pile au rebut conformément aux lois et réglementations applicables.

## Système antidémarrage (le cas échéant)

Le système antidémarrage protège votre véhicule contre le vol. Si la clé (ou tout autre dispositif) utilisée n'est pas correctement codée, le système d'alimentation est désactivé.

Lorsque le bouton POWER est mis en position ON, le témoin du système antidémarrage doit s'allumer brièvement, puis s'éteindre. S'il clignote, cela signifie que le système ne reconnaît pas le codage de la clé.

Mettez le bouton POWER en position OFF, puis de nouveau en position ON.

Le système peut ne pas reconnaître le codage de votre clé si une autre clé antidémarrage ou un objet métallique (porte-clés, par exemple) se trouve à proximité de la clé. Le métal peut empêcher le démarrage du véhicule en bloquant le signal du transpondeur.

Si le système ne reconnaît régulièrement pas votre clé, nous vous recommandons de vous mettre en contact avec un concessionnaire HYUNDAI.

Ne tentez pas de modifier ce système ou d'y ajouter d'autres dispositifs. Des problèmes électriques risqueraient de rendre votre véhicule inutilisable.

### AVERTISSEMENT

**Pour éviter le vol de votre véhicule, ne laissez pas vos clés de rechange à l'intérieur. Le code du système antidémarrage est unique pour chaque utilisateur et doit rester secret.**

### REMARQUE

**Le transpondeur de la clé intelligente est un élément essentiel du système antidémarrage. Il est conçu pour fonctionner des années sans problèmes, mais il est préférable de le préserver de l'humidité et de l'électricité statique et de le manipuler avec précaution pour ne pas l'endommager.**

## VERROUILLAGE DES PORTES

### Verrouillage/déverrouillage des portes depuis l'extérieur du véhicule

#### Clé mécanique

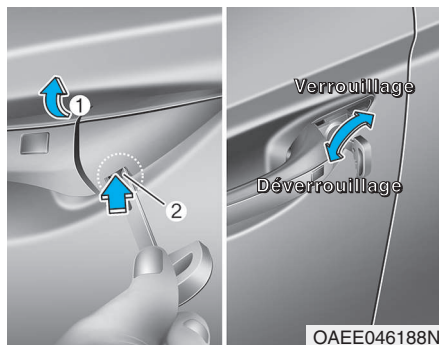

Pour retirer le cache :

1. Tirez sur la poignée (1).
2. Appuyez sur le verrou (2) situé dans la partie inférieure du cache à l'aide d'une clé ou d'un tournevis à tête plate.
3. Poussez le cache tout en appuyant sur le verrou.

Pour installer le cache :

1. Tirez sur la poignée.
2. Installez le cache.

Après avoir retiré le cache, tournez la clé vers l'avant du véhicule pour le déverrouiller et vers l'arrière pour le verrouiller.

Si vous verrouillez/déverrouillez la porte conducteur à l'aide d'une clé, toutes les portes du véhicule sont automatiquement verrouillées/déverrouillées.

Une fois les portes déverrouillées, vous pouvez les ouvrir en tirant sur leur poignée.

Poussez simplement dessus pour les refermer. Veillez à ce que toutes les portes soient bien fermées.

#### Clé intelligente



Pour verrouiller les portes, appuyez sur le bouton de la poignée de porte extérieure lorsque vous portez la clé intelligente sur vous, ou appuyez sur le bouton de verrouillage de la clé intelligente.

Pour déverrouiller les portes, appuyez sur le bouton de la poignée de porte extérieure lorsque vous portez la clé intelligente sur vous, ou appuyez sur le bouton de déverrouillage de la clé intelligente.

Une fois les portes déverrouillées, vous pouvez les ouvrir en tirant sur leur poignée.

Poussez simplement dessus pour les refermer. Veillez à ce que toutes les portes soient bien fermées.

### **i** Information

- Par temps froid et humide, il est possible que le verrou et les mécanismes de la porte ne fonctionnent pas correctement en raison du gel.
- Si la porte est verrouillée/déverrouillée rapidement et à plusieurs reprises avec la clé du véhicule ou le bouton de verrouillage des portes, le système peut temporairement cesser de fonctionner afin de protéger le circuit et d'éviter tout dommage aux composants du système.

## Verrouillage/déverrouillage des portes depuis l'intérieur du véhicule

### *Avec le bouton de verrouillage des portes*



- Pour déverrouiller une porte, placez le bouton de verrouillage correspondant (1) en position "Déverrouillage".

La partie rouge du bouton de verrouillage de la porte (2) devient visible.

- Pour verrouiller une porte, placez le bouton de verrouillage correspondant (1) en position "Verrouillage". Si la porte est correctement verrouillée, la partie rouge du bouton de verrouillage (2) n'est pas visible.
- Pour ouvrir une porte, tirez sur sa poignée (3).
- Si la poignée intérieure de la porte conducteur (ou passager avant) est actionnée alors que le bouton de fermeture des portes est en position de verrouillage, le bouton est déverrouillé et les portes s'ouvrent.
- Les portes ne peuvent pas être verrouillées si la clé intelligente se trouve dans le véhicule et qu'une porte est ouverte.

### **i** Information

**Si le verrou électrique d'une porte ne fonctionne pas alors que vous êtes dans le véhicule, essayez l'une des méthodes suivantes pour sortir :**

**Actionnez à plusieurs reprises le système de déverrouillage (électronique et manuel) tout en tirant sur la poignée de la porte.**

**Actionnez les autres verrous et poignées de porte, à l'avant comme à l'arrière.**

**Abaissez une vitre avant et utilisez la clé mécanique pour déverrouiller la porte de l'extérieur.**

### **Interrupteur de verrouillage centralisé des portes**



OAE046005

Lorsque vous appuyez sur la partie (🔒) (1) du commutateur, toutes les portes du véhicule sont verrouillées.

- Si la clé intelligente se trouve dans le véhicule et qu'une porte est ouverte, les portes ne se verrouillent pas, même si vous appuyez sur l'interrupteur de verrouillage centralisé (1).

Lorsque vous appuyez sur la partie (🔓) (2) du bouton, toutes les portes du véhicule sont déverrouillées.

### AVERTISSEMENT

- Fermez et verrouillez toujours les portes lorsque vous roulez. Si les portes ne sont pas verrouillées, le risque d'éjection en cas d'accident augmente.
- Ne tirez pas sur la poignée intérieure de la porte conducteur ou passager lorsque le véhicule est en mouvement.

### AVERTISSEMENT

Ne laissez aucun enfant ou animal de compagnie seul dans votre véhicule.

La température d'un véhicule fermé peut augmenter de manière considérable et entraîner de graves conséquences.

Par ailleurs, les enfants peuvent se blesser en utilisant des fonctions du véhicule ou se faire agresser par des personnes étrangères pénétrant dans le véhicule.

### AVERTISSEMENT

Verrouillez toujours votre véhicule.

Si vous laissez votre véhicule déverrouillé, un tiers peut se dissimuler à l'intérieur.

Pour sécuriser votre véhicule, appuyez sur la pédale de frein, mettez le levier de vitesses en position P (Parking), activez le frein de stationnement, mettez le bouton POWER en position OFF, fermez toutes les vitres, verrouillez toutes les portes et prenez la clé avec vous.

### AVERTISSEMENT

Si vous restez pendant une longue période dans le véhicule alors que la température extérieure est très élevée ou très basse, vous vous exposez à des blessures pouvant être mortelles. Ne verrouillez pas le véhicule de l'extérieur si des personnes se trouvent à l'intérieur.

### AVERTISSEMENT

Lorsque vous ouvrez une porte, soyez attentif à tout risque de collision pouvant entraîner des dommages ou des blessures. Faites particulièrement attention aux véhicules, aux cyclomoteurs, aux bicyclettes et aux piétons approchant du véhicule.

### Fonctions de verrouillage/déverrouillage automatique des portes

#### **Système de déverrouillage des portes à détection d'impact (le cas échéant)**

Toutes les portes sont déverrouillées automatiquement lorsqu'un impact entraîne le déploiement des airbags.

#### **Système de verrouillage des portes selon la vitesse (le cas échéant)**

Toutes les portes sont automatiquement verrouillées lorsque la vitesse du véhicule dépasse les 15 km/h.

Vous pouvez activer ou désactiver les fonctions de verrouillage/déverrouillage automatique des portes via le mode Réglages utilisateur sur l'écran LCD. **Pour plus d'informations, reportez-vous à la section " Écran LCD " de ce chapitre.**

### Sécurité enfant arrière



La sécurité enfant a pour but d'éviter que les enfants assis à l'arrière n'ouvrent accidentellement les portes. Elle doit être utilisée dès que des enfants sont présents dans le véhicule et est située au bord de chaque porte arrière. La sécurité enfant est située sur le bord de chaque porte arrière. Lorsqu'elle est en position de verrouillage, la porte arrière ne s'ouvre pas, même si la poignée intérieure (2) est actionnée.

Pour verrouiller la sécurité enfant, insérez une clé (ou un tournevis) (1) dans l'ouverture et tournez-la dans la position de verrouillage. Pour déverrouiller une porte arrière depuis l'intérieur du véhicule, désactivez la sécurité enfant.

#### **⚠ AVERTISSEMENT**

**Un enfant pourrait tomber en ouvrant accidentellement les portes arrière alors que le véhicule est en mouvement. La sécurité doit être utilisée dès que des enfants sont présents dans le véhicule.**

## SYSTÈME ANTIVOL

Ce système permet de protéger votre véhicule et vos biens de valeur. L'avertisseur émet un son et les feux de détresse clignotent de manière continue dans les situations suivantes :

- Une porte est ouverte sans utiliser la clé intelligente.
- Le hayon est ouvert sans utiliser la clé intelligente.
- Le capot est ouvert.

L'alarme reste active 30 secondes, puis le système se réinitialise. Pour désactiver l'alarme, déverrouillez les portes à l'aide de la clé intelligente.

Le système antivol est activé automatiquement 30 secondes après le verrouillage des portes et du hayon. Pour que le système soit actif, vous devrez verrouiller les portes et le hayon de l'extérieur du véhicule avec l'émetteur ou la clé intelligente ou en appuyant sur le bouton situé à l'extérieur des poignées, en ayant la clé intelligente sur vous.

Les feux de détresse clignotent et le signal sonore retentit une fois pour indiquer que le système est actif.

Une fois que le système de sécurité est armé, toute ouverture d'une porte ou du hayon sans la clé intelligente déclenche l'alarme.

Le système antivol n'est pas armé si le capot, le hayon ou une porte n'est pas correctement fermé. Si le système antivol ne s'arme pas, vérifiez que le capot, le hayon et les portes sont correctement fermés.

Ne tentez pas de modifier ce système ou d'y ajouter d'autres dispositifs.

### Information

- **Attendez que tous les passagers aient quitté le véhicule avant de verrouiller les portes. Si le dernier passager quitte le véhicule alors que le système est armé, l'alarme se déclenche.**
- **Si le système n'est pas désarmé à l'aide de la clé intelligente, ouvrez les portes avec la clé mécanique, démarrez le véhicule et attendez 30 secondes.**
- **Lorsque le système est désarmé, si vous n'ouvrez pas une porte ou le hayon dans les 30 secondes, il est réarmé automatiquement.**

## SYSTÈME DE MÉMORISATION DE LA POSITION DU CONDUCTEUR (LE CAS ÉCHÉANT)



### **i** Information

Les véhicules équipés d'un système antivol disposent d'une étiquette libellée comme suit :

1. WARNING
2. SECURITY SYSTEM

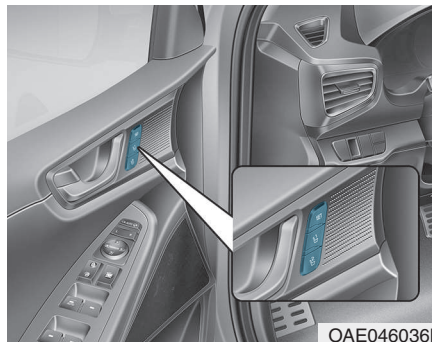

Le système de mémorisation de la position du conducteur permet d'enregistrer les paramètres de position suivants du siège conducteur et de les restaurer en appuyant simplement sur un bouton.

- Position du siège conducteur
- Position des rétroviseurs extérieurs
- Intensité d'éclairage du tableau de bord

### **!** AVERTISSEMENT

Ne tentez jamais d'utiliser le système de mémorisation de la position du conducteur lorsque le véhicule est en mouvement. Cela pourrait engendrer une perte de contrôle et un accident entraînant des blessures graves ou mortelles, ou des dommages matériels.

### **i** Information

- Le débranchement de la batterie entraîne la perte des paramètres mémorisés.
- Si le système ne fonctionne pas normalement, nous vous conseillons de le faire vérifier par un concessionnaire HYUNDAI agréé.

## Mémorisation de positions

1. Mettez le bouton POWER en position ON et le levier de vitesses en position P (Parking).
2. Réglez la position du siège conducteur et des rétroviseurs extérieurs, ainsi que l'intensité d'éclairage du tableau de bord.
3. Appuyez sur le bouton SET. Le système émet un bip et l'écran LCD vous invite à " Appuyez pour enregistrer les réglages (Press button to save settings)"
4. Appuyez sur l'un des boutons de mémorisation (1 ou 2) dans les 4 secondes qui suivent. Le système émet deux bips sonores lorsque la position a bien été mémorisée.
5. Le message "Réglages du Conducteur 1 (ou 2) enregistrés (Driver 1 (or 2) settings saved)" s'affiche sur l'écran LCD.

## Rappel de positions mémorisées

1. Mettez le bouton POWER en position ON et le levier de vitesses en position P (Parking).
2. Appuyez sur le bouton de mémorisation de votre choix (1 ou 2). Le système émet un bip et règle automatiquement la position du siège conducteur, des rétroviseurs extérieurs et l'intensité d'éclairage du tableau de bord selon les valeurs mémorisées (le cas échéant).
3. Le message "Réglages du Conducteur 1 (ou 2) appliqués (Driver 1 (or 2) settings applide)" s'affiche sur l'écran LCD.

## Information

- Si vous appuyez sur le bouton SET ou 1 lors du rappel de la position 1, le réglage de la position mémorisée rappelée est suspendu. Si vous appuyez sur le bouton 2, le système applique la position mémorisée 2.
- Si vous appuyez sur le bouton SET ou 2 lors du rappel de la position 2, le réglage de la position mémorisée rappelée est suspendu. Si vous appuyez sur le bouton 1, le système applique la position mémorisée 1.
- Si vous appuyez sur un bouton de commande du siège conducteur, des rétroviseurs extérieurs ou de l'éclairage du tableau de bord pendant le rappel des positions mémorisées, le composant s'arrête et adopte le réglage correspondant au bouton actionné.

### Fonction "Easy Access" (le cas échéant)

Le système déplace automatiquement le siège du conducteur comme suit :

Le levier de vitesses est en position P (Parking).

- Déplace le siège conducteur vers l'arrière lorsque le bouton POWER est en position OFF et que la porte conducteur est ouverte.
- Déplace le siège conducteur vers l'avant lorsque véhicule est démarré et que la porte conducteur est fermée avec la clé sur vous.

Vous pouvez activer ou désactiver la fonction "Easy Access" via le mode Réglages utilisateur sur l'écran LCD. **Pour plus d'informations, reportez-vous à la section "Écran LCD" de ce chapitre.**

## VOLANT

### Direction assistée électrique (EPS)

Le système réduit l'effort fourni par le conducteur pour diriger le véhicule. Si le moteur est coupé ou que la direction assistée électrique ne fonctionne plus, le véhicule peut tout de même être manœuvré, mais l'effort nécessaire sera plus important.

Pour garantir un meilleur contrôle du volant, la direction devient de plus en plus dure au fur et à mesure que la vitesse augmente et inversement lorsque le véhicule ralentit.

Si vous remarquez un changement au niveau de la dureté de la direction du véhicule, nous vous conseillons de faire vérifier votre système par un concessionnaire HYUNDAI agréé.

### REMARQUE

- Si le système de direction assistée électrique ne fonctionne pas correctement, le témoin correspondant (⊖!) s'allume ou clignote sur le combiné d'instruments. Le volant peut devenir difficile à contrôler ou à manœuvrer. Dans ce cas, faites contrôler le système dès que possible par un concessionnaire HYUNDAI agréé.
- Lorsqu'une anomalie est détectée dans le système de direction assistée électrique, la direction assistée est arrêtée pour éviter tout accident mortel. Le témoin correspondant s'allume ou clignote sur le combiné d'instruments. Le volant peut devenir difficile à contrôler ou à manœuvrer. Conduisez votre véhicule en lieu sûr et faites-le contrôler immédiatement.

### **i** Information

Les symptômes suivants peuvent apparaître lors du fonctionnement normal du véhicule :

- La direction peut être dure lorsque vous venez de mettre le bouton POWER en position ON, car le système procède au diagnostic du système EPS.

Une fois le diagnostic terminé, le volant reprend son fonctionnement normal.

- Le relais du système EPS émet un clic lorsque le bouton POWER est mis en position ON ou OFF.
- Vous pouvez entendre le bruit du moteur lorsque le véhicule est à l'arrêt ou circule à faible vitesse.
- Lorsque vous utilisez le volant par de basses températures, vous pouvez entendre un bruit anormal. Ce bruit disparaît lorsque les températures remontent. Tout cela est parfaitement normal.

(suite)

(suite)

- La direction se durcit si vous tournez le volant de gauche à droite en continu alors que le véhicule est à l'arrêt. Il ne s'agit pas d'un dysfonctionnement. Elle retrouvera un fonctionnement normal après quelque temps.

### Volant inclinable/télescopique

#### **⚠** AVERTISSEMENT

**Ne réglez jamais le volant pendant que vous conduisez. Vous pourriez perdre le contrôle du véhicule et provoquer un accident pouvant occasionner des blessures graves, voire mortelles.**

### **i** Information

Après réglage, il est possible que le levier de verrouillage ne verrouille pas le volant.

Il ne s'agit pas d'un dysfonctionnement. Cela se produit lorsqu'une vitesse n'est pas correctement engagée.

Dans ce cas, réglez à nouveau le volant, puis verrouillez-le.

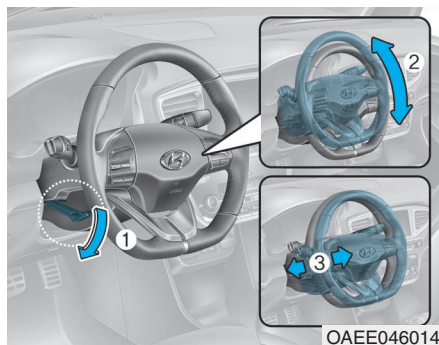

Abaissez le levier de déverrouillage (1) sur la colonne du volant et ajustez l'angle (2) et la position (3) du volant. Orientez le volant vers votre torse et non vers votre visage. Assurez-vous de pouvoir consulter les témoins et jauges du combiné d'instruments.

Après le réglage, tirez sur le levier de déverrouillage (1) pour verrouiller le volant. Poussez sur le volant vers le haut et vers le bas pour vous assurer que le verrouillage est effectif. Ajustez toujours la position du volant avant de prendre la route.

### Volant chauffant (le cas échéant)

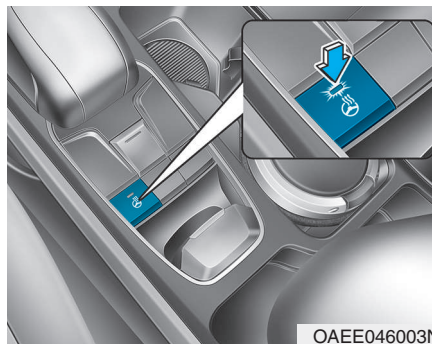

Lorsque le moteur tourne, appuyez sur le bouton du volant chauffant pour chauffer le volant. Le témoin du bouton s'allume.

Pour désactiver le chauffage du volant, appuyez à nouveau sur le bouton. Le témoin du bouton s'éteint.

### **i** Information

Le volant chauffant s'éteint automatiquement environ 30 minutes après son activation.

Si vous coupez le moteur alors que le volant chauffant est activé, le programmeur de ce dernier est réinitialisé.

Pour réutiliser le volant chauffant, appuyez à nouveau sur le bouton.

### **REMARQUE**

**N'apposez pas de protection ou un autre accessoire sur le volant. Vous risqueriez d'endommager son système de chauffage.**

## Avertisseur sonore

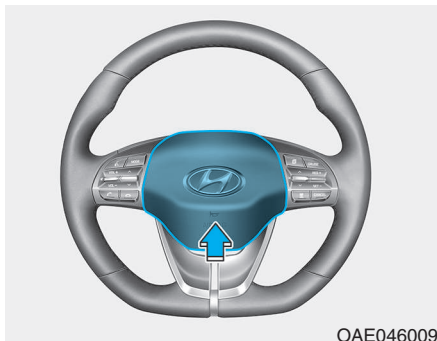

Pour klaxonner, appuyez sur la zone du volant signalée par le symbole de l'avertisseur sonore. L'avertisseur sonore fonctionne uniquement lorsque vous appuyez sur cette zone.

### REMARQUE

N'appuyez pas violemment sur l'avertisseur sonore pour le déclencher et ne frappez pas dessus avec le poing. N'appuyez pas sur l'avertisseur sonore avec un objet pointu.

## RÉTROVISEURS

### Rétroviseur intérieur

Avant de prendre la route, réglez le rétroviseur bien au centre de la lunette arrière.

### ⚠ AVERTISSEMENT

Veillez à ce que la visibilité soit suffisante. Ne placez pas sur le siège arrière, dans le hayon ou derrière les appuie-tête arrière des objets susceptibles de réduire la visibilité.

### ⚠ AVERTISSEMENT

Pour éviter toute blessure grave en cas d'accident ou de déploiement de l'airbag, ne modifiez pas le rétroviseur et n'installez pas de rétroviseur grand angle.

### ⚠ AVERTISSEMENT

Ne réglez **JAMAIS** le rétroviseur pendant que vous conduisez. Vous pourriez perdre le contrôle du véhicule et provoquer un accident.

### REMARQUE

Pour nettoyer le rétroviseur, utilisez une serviette en papier ou un support équivalent imbibé de nettoyant à vitre. Ne vaporisez pas le nettoyant à vitre directement sur le rétroviseur, car il pourrait couler et pénétrer dans le boîtier.

### Rétroviseur jour/nuit (le cas échéant)

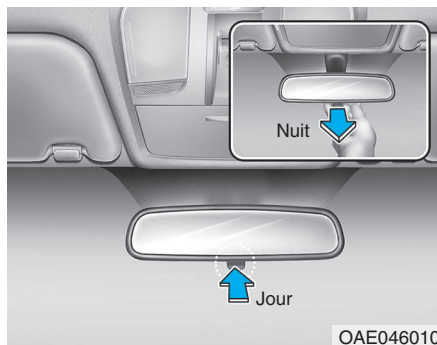

Procédez au réglage avant de prendre la route, lorsque le rétroviseur est en position de jour.

Tirez le levier jour/nuit vers vous pour réduire l'éblouissement dû aux phares des véhicules qui vous suivent lors de la conduite de nuit.

*N'oubliez pas qu'en position de nuit, l'image renvoyée par le rétroviseur est assombrie.*

### Rétroviseur électrochromatique (le cas échéant)

Le rétroviseur électrochromatique contrôle automatiquement l'éblouissement dû aux phares du véhicule qui vous suit lorsque vous conduisez de nuit ou que la luminosité est faible.

Lorsque le moteur tourne, le capteur situé dans le rétroviseur adapte automatiquement la luminosité.

Il détecte le niveau de luminosité autour du véhicule pour contrôler automatiquement l'éblouissement dû aux phares des véhicules qui vous suivent.

Lorsque le levier de vitesses est en marche arrière, le rétroviseur est automatiquement réglé sur la position la plus lumineuse pour améliorer la visibilité du conducteur à l'arrière du véhicule.

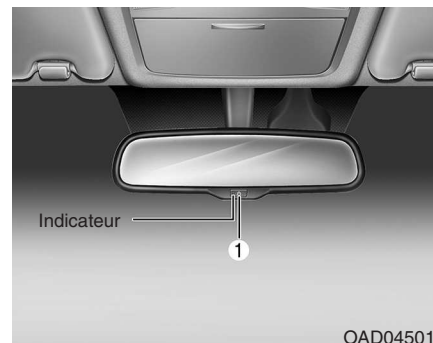

### Pour actionner le rétroviseur électrochromatique :

- Appuyez sur le bouton marche/arrêt (1) pour désactiver la fonction d'atténuation automatique. Le témoin du rétroviseur s'éteint. Appuyez sur le bouton marche/arrêt (1) pour activer la fonction d'atténuation automatique. Le témoin du rétroviseur s'allume.
- Par défaut, le rétroviseur s'active lorsque le bouton POWER est en position ON.

## Rétroviseur extérieur

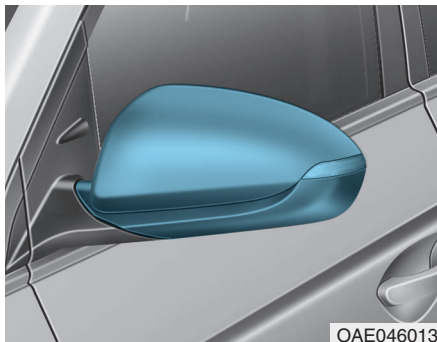

Réglez toujours les rétroviseurs avant de commencer à conduire.

Votre véhicule est équipé de rétroviseurs gauche et droit.

Il est possible de régler les rétroviseurs à distance grâce à un bouton.

Il est possible de rabattre le boîtier des rétroviseurs afin d'éviter tout dommage lors du passage du véhicule dans une station de lavage automatique ou dans une rue étroite.

### ⚠ AVERTISSEMENT

- Le rétroviseur extérieur droit est convexe. Dans certains pays, le rétroviseur extérieur gauche est également convexe. Les objets que vous voyez dans ce type de rétroviseur sont plus proches qu'il n'y paraît.
- Utilisez votre rétroviseur intérieur ou tournez la tête pour déterminer la distance réelle qui vous sépare des véhicules qui vous suivent lorsque vous changez de voie.

### ⚠ AVERTISSEMENT

Ne réglez pas les rétroviseurs extérieurs et ne les rabattez pas pendant que vous conduisez. Vous pourriez perdre le contrôle du véhicule et provoquer un accident.

### REMARQUE

- Ne grattez pas la glace sur le rétroviseur pour ne pas endommager la surface.
- Si le rétroviseur est bloqué par la glace, ne forcez pas pour le régler. Utilisez un dégivrant agréé (et pas un antigel pour radiateur) ou une éponge ou un chiffon doux imbibé d'eau très chaude, ou bien placez le véhicule dans un endroit chaud pour permettre à la glace de fondre.



Réglage des rétroviseurs extérieurs :

1. Appuyez sur le bouton L (gauche) ou R (droite) (1) pour sélectionner le rétroviseur extérieur à régler.
2. Utilisez la commande de réglage du rétroviseur pour régler le rétroviseur sélectionné vers le haut, le bas, la gauche ou la droite.
3. Après le réglage des rétroviseurs, placez le bouton en position neutre (centre) pour empêcher toute modification accidentelle du réglage.

### REMARQUE

- Les rétroviseurs s'immobilisent lorsqu'ils atteignent les angles de réglage maximum, mais le moteur continue de fonctionner tant que le commutateur est enfoncé. N'appuyez pas plus longtemps que nécessaire sur le commutateur pour ne pas endommager le moteur.
- Ne tentez pas de régler les rétroviseurs extérieurs à la main pour ne pas risquer d'endommager le moteur.

### Rabattage des rétroviseurs extérieurs

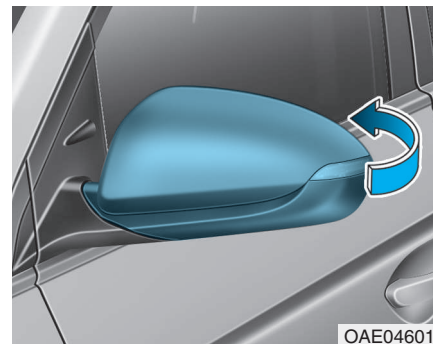

#### Type manuel

Pour rabattre un rétroviseur extérieur, saisissez-le par le boîtier et repliez-le vers l'arrière du véhicule.

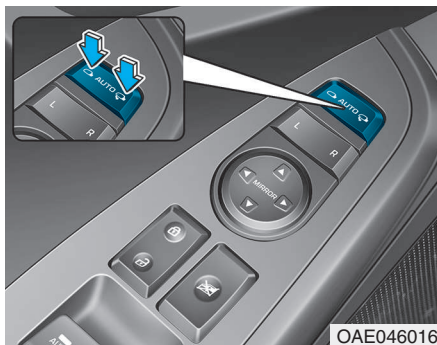

#### Type électrique (le cas échéant)

**Gauche** : Les rétroviseurs se déploient.

**Droite** : Les rétroviseurs se replient.

#### Centre (AUTO) :

Les rétroviseurs se replient ou se déploient de façon automatique de la manière suivante :

- Les rétroviseurs se replient ou se déploient lorsque les portes sont verrouillées ou déverrouillées à l'aide de la clé intelligente.
- Les rétroviseurs se replient ou se déploient lorsque les portes sont verrouillées ou déverrouillées à l'aide des boutons situés sur les poignées extérieures.
- Les rétroviseurs se déploient lorsque vous vous approchez du véhicule (avec toutes les portes fermées et verrouillées) avec la clé intelligente (le cas échéant).

#### REMARQUE

Les rétroviseurs extérieurs électriques fonctionnent même lorsque le bouton POWER est en position OFF.

Cependant, pour éviter que la batterie ne se décharge inutilement, ne prenez pas plus de temps que nécessaire pour régler les rétroviseurs lorsque le véhicule n'est pas en mode "READY" (🚗).

#### REMARQUE

Ne rabattez pas manuellement les rétroviseurs extérieurs électriques. Vous risqueriez d'endommager le moteur.

## VITRES

### Vitres électriques

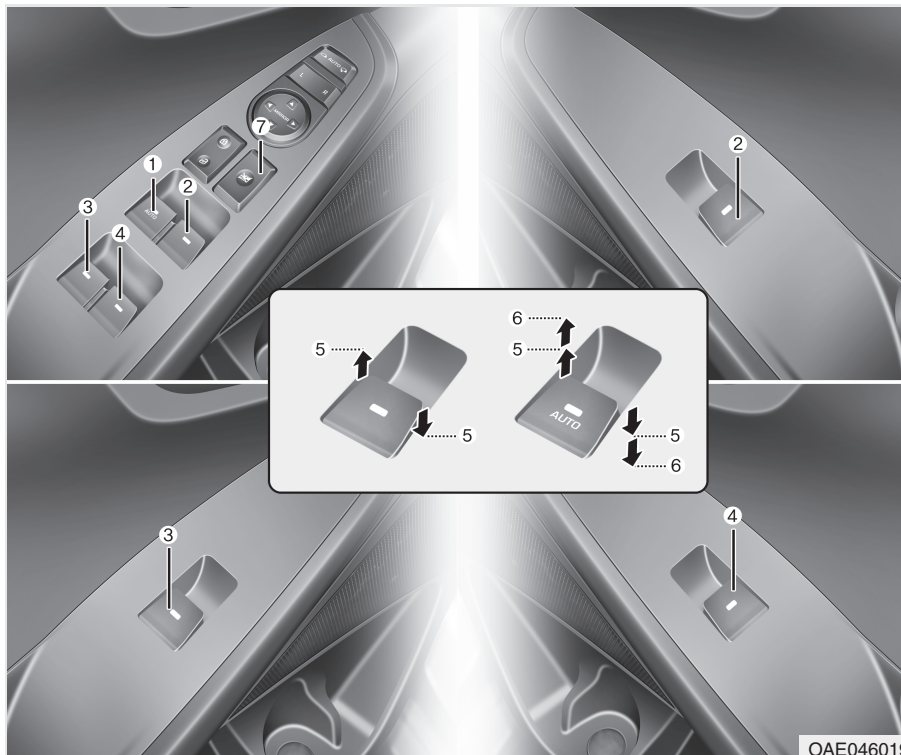

- (1) Commutateur de la vitre électrique conducteur
- (2) Commutateur de la vitre électrique passager avant
- (3) Commutateur de la vitre électrique arrière gauche
- (4) Commutateur de la vitre électrique arrière droite
- (5) Ouverture et fermetures des vitres
- (6) Vitre électrique automatique\*
- (7) Commutateur de verrouillage des vitres électriques

\* : Le cas échéant

Vous ne pouvez relever ou baisser les vitres que lorsque le bouton POWER est en position ON. Chaque porte dispose d'un commutateur qui contrôle sa vitre électrique. Le conducteur dispose d'un bouton de verrouillage qui permet de bloquer le fonctionnement des vitres passager. Les vitres électriques fonctionnent pendant environ 30 secondes une fois que le bouton POWER a été mis en position ACC ou OFF.

Toutefois, si les portes avant sont ouvertes, les vitres électriques ne peuvent pas être utilisées, même pendant cette période de 30 secondes.

### **AVERTISSEMENT**

**N'installez pas d'accessoires à proximité des vitres. Ils risqueraient d'empêcher le bon fonctionnement de la protection anti-pincement.**

### **Information**

- **Par temps froid et humide, il est possible que les vitres électriques ne fonctionnent pas correctement.**
- **Lorsque vous roulez et que les vitres (ou le toit ouvrant, le cas échéant) sont ouvertes, même partiellement, vous pouvez entendre le vent ou un bruit de pulsation. Ce bruit est normal. Vous pouvez le réduire ou l'éliminer en procédant comme suit : si le bruit se produit lorsqu'une des vitres arrière (ou les deux) est ouverte, abaissez les deux vitres avant d'environ 2,5 cm. Si ce bruit se produit alors que le toit ouvrant est ouvert, fermez-le légèrement.**

### **Ouverture et fermeture des vitres**

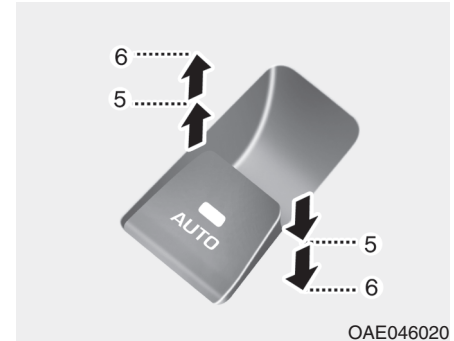

Ouverture :

Appuyez sur le commutateur de vitre jusqu'au premier cran (5). Relâchez-le lorsque vous souhaitez arrêter la vitre.

Fermeture :

Tirez sur le commutateur de vitre jusqu'au premier cran (5). Relâchez-le lorsque vous souhaitez arrêter la vitre.

### ***Ouverture automatique des vitres (le cas échéant)***

Appuyez brièvement sur le commutateur de vitre électrique jusqu'au deuxième cran (6) pour baisser entièrement la vitre, même si vous relâchez le commutateur. Pour arrêter la vitre à la hauteur souhaitée lorsque celle-ci est en cours d'ouverture ou de fermeture, tirez ou appuyez sur le commutateur avant de le relâcher.

### ***Ouverture/fermeture automatique des vitres (le cas échéant)***

Appuyez ou tirez brièvement sur le commutateur de vitre électrique jusqu'au deuxième cran (6) pour remonter ou baisser entièrement la vitre, même si vous relâchez le commutateur. Pour arrêter la vitre à la hauteur souhaitée lorsque celle-ci est en cours d'ouverture ou de fermeture, tirez ou appuyez sur le commutateur avant de le relâcher.

### ***Pour réinitialiser les vitres électriques***

Si les vitres électriques ne fonctionnent pas correctement, réinitialisez le système de la façon suivante :

1. Mettez le bouton POWER en position ON.
2. Remontez la vitre et maintenez le commutateur de vitre électrique vers le haut pendant au moins 1 seconde une fois la vitre entièrement fermée.

Si les vitres électriques ne fonctionnent toujours pas correctement après réinitialisation, nous vous conseillons de faire vérifier le système de votre véhicule par un concessionnaire HYUNDAI agréé.

## **⚠ AVERTISSEMENT**

La fonction d'inversion automatique du déplacement ne s'active pas lorsque vous réinitialisez le système des vitres électriques. Avant de remonter les vitres, veillez à retirer tous les obstacles susceptibles de perturber leur fonctionnement (membres ou objets) pour éviter les blessures et les dommages au véhicule.

### **Retour automatique (le cas échéant)**

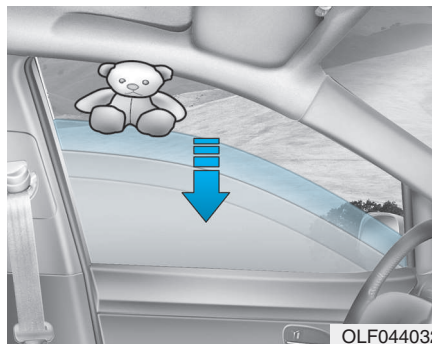

Si une vitre détecte un obstacle pendant sa fermeture automatique, elle s'arrête, puis s'abaisse automatiquement d'environ 30 cm pour permettre son retrait. Si la vitre rencontre une résistance alors que le commutateur est maintenu en position relevée, elle s'arrête, puis s'abaisse d'environ 2,5 cm.

Si le commutateur des vitres électriques est à nouveau maintenu en position relevée dans les 5 secondes qui suivent l'abaissement de la vitre par la fonction de retour automatique, cette dernière ne se réactive pas.

### **i Information**

La fonction de retour automatique est active uniquement si vous activez la fonction de remontée automatique en tirant le commutateur jusqu'au deuxième cran.

### **⚠ AVERTISSEMENT**

Avant de remonter les vitres, veillez à retirer tous les obstacles susceptibles de perturber leur fonctionnement (membres ou objets) pour éviter les blessures et les dommages au véhicule. Les objets de moins de 4 mm de diamètre pris entre la vitre et le bord supérieur de la vitre peuvent ne pas être détectés par la fonction de retour automatique. La vitre continuera donc de remonter.

### **REMARQUE**

N'installez pas d'accessoires sur les vitres. La fonction de retour automatique peut ne pas fonctionner.

### **Commutateur de verrouillage des vitres électriques**



OAE046021

En appuyant sur le commutateur de verrouillage des vitres électriques, le conducteur peut désactiver les commutateurs des vitres électriques des portes des passagers arrière.

Tant que le commutateur de verrouillage des vitres électriques est enfoncé :

- La commande principale du conducteur permet d'actionner toutes les vitres électriques.
- La commande du passager avant permet d'actionner la vitre électrique du passager avant.
- La commande du passager arrière ne permet pas d'actionner la vitre électrique du passager arrière.

### **⚠ AVERTISSEMENT**

**Ne laissez pas les enfants jouer avec les vitres électriques. Maintenez le commutateur de verrouillage des vitres électriques de la porte conducteur en position LOCK. Si un enfant actionne par inadvertance les vitres, il risque des blessures graves, voire mortelles.**

### REMARQUE

- Pour éviter tout dommage au système, évitez d'abaisser ou de remonter plusieurs vitres en même temps. Ainsi, vous préservez également la durée de vie du fusible.
- N'essayez jamais d'utiliser le commutateur principal de la porte conducteur et celui d'une autre porte pour réaliser des actions opposées en même temps. La vitre s'arrêterait et ne pourrait plus être baissée ou remontée.

### AVERTISSEMENT

- Ne laissez JAMAIS des enfants seuls dans votre véhicule avec la clé lorsque le moteur tourne.
- Ne laissez JAMAIS des enfants seuls dans le véhicule. Même les très jeunes enfants peuvent par inadvertance mettre en mouvement le véhicule, se coincer des membres dans les vitres ou se blesser ou blesser des tiers.
- Avant de lever une vitre, assurez-vous que personne n'y a placé son bras, sa main, sa tête ou un autre obstacle.

(suite)

(suite)

- Ne laissez pas les enfants jouer avec les vitres électriques. Maintenez le commutateur de verrouillage des vitres électriques de la porte conducteur en position LOCK (enfoncé). Un enfant peut actionner par inadvertance les vitres et se blesser gravement.
- Ne passez pas la tête, le cou, les bras ou d'autres parties du corps par le toit ouvrant lorsque vous roulez.

### TOIT OUVRANT (LE CAS ÉCHÉANT)

Si votre véhicule est équipé d'un toit ouvrant, vous pouvez le faire glisser ou l'incliner à l'aide du levier de commande situé sur la console supérieure.



Vous pouvez ouvrir, fermer ou incliner le toit ouvrant uniquement lorsque le bouton POWER est en position ON.

Le toit ouvrant fonctionne pendant environ 30 secondes une fois que le bouton POWER a été mis en position ACC ou OFF.

Toutefois, si la porte avant est ouverte, le toit ouvrant ne peut pas être ouvert, même pendant cette période de 30 secondes.

#### **i** Information

- Par temps froid et humide, il est possible que le toit ouvrant ne fonctionne pas correctement en raison du gel.
- Après le lavage du véhicule ou une averse, essayez le toit ouvrant avant de l'utiliser.

#### **⚠** AVERTISSEMENT

- Ne réglez jamais le toit ouvrant ou le pare-soleil lorsque vous conduisez. Vous risqueriez de perdre le contrôle du véhicule et de provoquer un accident pouvant entraîner des blessures graves ou mortelles ou des dommages matériels.
- Avant d'actionner le toit ouvrant, veillez à retirer tous les obstacles susceptibles de perturber son fonctionnement (membres ou objets).

(Suite)

(Suite)

- Ne passez pas la tête, les bras ou d'autres parties du corps par le toit ouvrant lorsque vous roulez. Vous risqueriez de vous blesser grièvement.
- Ne laissez jamais des enfants seuls dans votre véhicule avec la clé intelligente et le moteur en marche. Ils pourraient actionner le toit ouvrant et s'exposer à des blessures graves.
- Ne vous asseyez pas sur le toit du véhicule. Vous risqueriez de vous blesser ou d'endommager le véhicule.

## Ouverture et fermeture du toit ouvrant

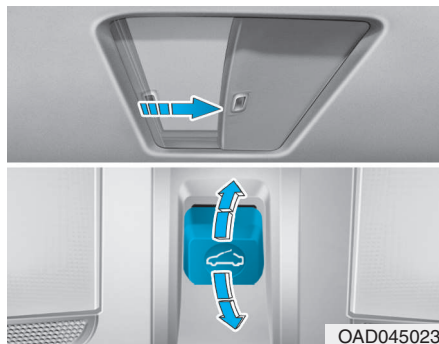

Ouverture :

Tirez sur le levier de commande jusqu'au premier cran. Relâchez-le lorsque vous souhaitez arrêter le toit ouvrant.

Fermeture :

Tirez sur le levier de commande jusqu'au premier cran. Relâchez-le lorsque vous souhaitez arrêter le toit ouvrant.

## Coulissement du toit ouvrant

Appuyez ou tirez brièvement sur le levier de commande du toit ouvrant jusqu'au deuxième cran pour ouvrir ou fermer le toit en entier, même si vous relâchez le levier. Pour arrêter le toit ouvrant à la position souhaitée lorsque celui-ci est en cours d'ouverture ou de fermeture, tirez ou appuyez sur le levier avant de le relâcher.

### **i** Information

**Pour réduire le bruit généré par le vent lors de la conduite, nous vous recommandons de ne pas ouvrir entièrement le toit ouvrant et de l'arrêter à environ 7 cm de son ouverture maximale.**

## *Inversion automatique du déplacement (le cas échéant)*



Si le toit ouvrant détecte un obstacle pendant sa fermeture automatique, il se rouvrira, puis s'arrêtera automatiquement pour permettre le retrait de l'obstacle.

La fonction d'inversion automatique du déplacement n'est pas opérationnelle en cas de présence d'un obstacle de très petite taille entre le toit ouvrant et l'ouverture du toit.

Vérifiez toujours qu'aucun passager ou objet ne risque de faire obstacle avant de fermer le toit ouvrant.

### **⚠ AVERTISSEMENT**

Le système anti-pincement peut ne pas détecter les petits objets coincés entre le toit ouvrant et le bord de la vitre avant. Dans ce cas, le toit ouvrant ne détecte pas l'objet et n'inverse pas automatiquement le mouvement.

### Inclinaison du toit ouvrant

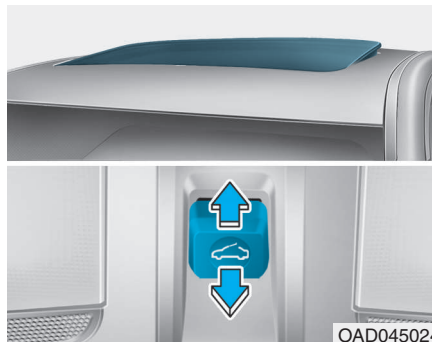

Pour incliner le toit ouvrant :

Poussez le levier de commande du toit ouvrant jusqu'à ce que celui-ci atteigne la position souhaitée.

Pour fermer le toit ouvrant :

Appuyez sur le levier de commande du toit ouvrant jusqu'à ce que celui-ci atteigne la position souhaitée.

### **⚠ ATTENTION**

- Ne laissez pas les enfants actionner le toit ouvrant.
- Ne laissez pas des objets dépasser du toit ouvrant pendant que vous conduisez.

## Pare-soleil



Le pare-soleil s'ouvre automatiquement lorsque le panneau en verre du toit ouvrant s'ouvre. Vous pouvez le fermer manuellement.

### REMARQUE

**Le toit ouvrant est conçu pour coulisser avec le pare-soleil. Ne laissez pas le pare-soleil fermé lorsque le toit ouvrant est ouvert.**

## Réinitialisation du toit ouvrant

Le toit ouvrant doit être réinitialisé dans les cas suivants :

- La batterie est déchargée ou débranchée ou le fusible associé a été remplacé ou débranché.
- La fonction tactile de glissement du toit ouvrant ne fonctionne pas normalement.

1. Mettez le bouton POWER en position ON lorsque le véhicule en mode "Ready" (🚗). Nous vous recommandons de réinitialiser le toit ouvrant lorsque le véhicule est en mode "READY" (🚗).
2. Poussez le levier de commande. Le toit ouvrant se ferme complètement ou s'incline suivant sa position.
3. Relâchez le levier de commande lorsque le toit ouvrant ne bouge plus.

4. Poussez le levier de commande pendant environ 10 secondes.

- Lorsque le toit ouvrant est en position de fermeture :

La vitre s'incline et se relève/s'abaisse légèrement.

- Lorsque le toit ouvrant est en position inclinée :

La vitre se relève/s'abaisse légèrement.

Ne relâchez pas le levier tant que l'opération n'est pas terminée.

Si vous relâchez le levier durant l'opération, reprenez depuis l'étape 2.

5. Dans les trois secondes, poussez le levier jusqu'à ce que le toit ouvrant fonctionne comme suit :

Inclinaison vers le bas → Ouverture (glissement) → Fermeture (glissement).

Ne relâchez pas le levier tant que l'opération n'est pas terminée.

Si vous relâchez le levier durant l'opération, reprenez depuis l'étape 2.

6. Relâchez le levier de commande du toit ouvrant lorsque l'opération est terminée.

(Le système de toit ouvrant est réinitialisé.)

### Information

- **Si le toit ouvrant ne se réinitialise pas lorsque la batterie du véhicule est débranchée ou déchargée ou si le fusible associé est grillé, il est possible que le toit ouvrant ne fonctionne pas normalement.**
- **Pour plus d'informations, nous vous conseillons de prendre contact avec un concessionnaire HYUNDAI agréé.**

## ÉQUIPEMENT EXTÉRIEUR

### Capot

#### Ouverture du capot

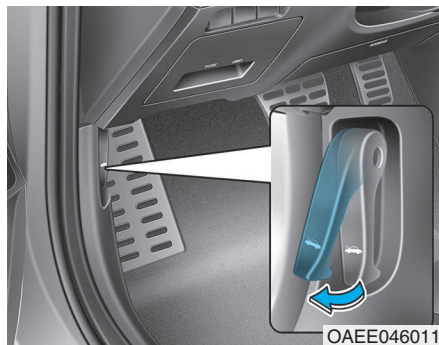

1. Garez le véhicule et activez le frein de stationnement.
2. Tirez le levier de déverrouillage pour déverrouiller le capot. Le capot s'entrouvre.

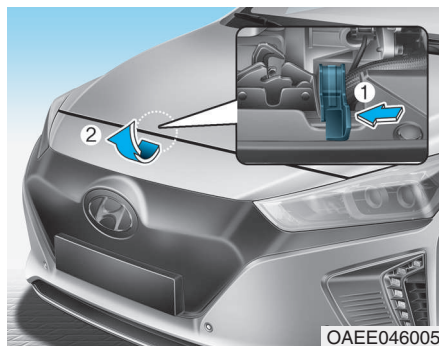

3. Allez à l'avant du véhicule, soulevez légèrement le capot, relevez légèrement le loquet de sécurité (1) situé au centre du capot, puis soulevez le capot (2).
4. Relevez la tige de support.

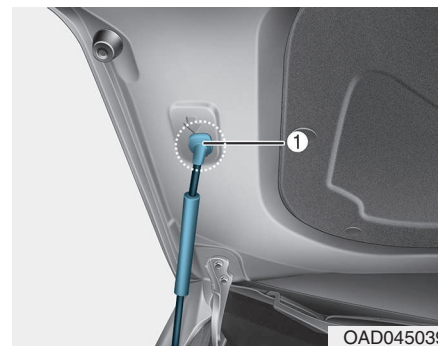

5. Installez la tige de support (1) de sorte à maintenir le capot ouvert.

#### **⚠ AVERTISSEMENT**

- **Saisissez la partie en caoutchouc de la tige de support. Le caoutchouc permet d'éviter les brûlures causées par le métal chaud.**
- **Introduisez complètement la tige de support dans l'orifice lorsque vous inspectez le compartiment moteur.**  
Cela permettra de maintenir le capot ouvert et évitera les risques de blessures.

### Fermeture du capot

1. Avant de fermer le capot, vérifiez les points suivants :

- Tous les bouchons de réservoir du compartiment moteur doivent être correctement installés.
- Ne laissez pas de gants, de chiffons ou d'autres matériaux combustibles dans le compartiment moteur.

2. Replacez la tige de support dans son emplacement pour éviter les cliquetis.

3. Abaissez le capot jusqu'à mi-hauteur (ouverture de 30 cm environ) et poussez-le vers le bas pour le fermer complètement. Vérifiez ensuite que le capot est bien fermé.

Si le capot peut être légèrement relevé, cela signifie qu'il n'est pas correctement fermé. Rouvrez-le et essayez à nouveau de le fermer avec plus de force.

### ⚠ AVERTISSEMENT

- **Avant de fermer le capot, vérifiez l'absence d'obstacles dans le compartiment moteur.**
- **Vérifiez toujours que le capot est correctement verrouillé avant de prendre la route. Vérifiez qu'aucun témoin ou message signalant que le capot est ouvert ne s'affiche sur le combiné d'instruments. Si le véhicule roule alors que le capot n'est pas verrouillé, l'alarme se déclenche pour en informer le conducteur. Rouler avec le capot ouvert peut entraîner une perte totale de visibilité susceptible de provoquer un accident.**
- **Ne déplacez pas le véhicule avec le capot ouvert, car celui-ci pourrait être endommagé ou arraché et le manque de visibilité pourrait provoquer un accident.**

### Hayon

#### Ouverture du hayon

1. Mettez le levier de vitesses en position P (Parking) et activez le frein de stationnement.

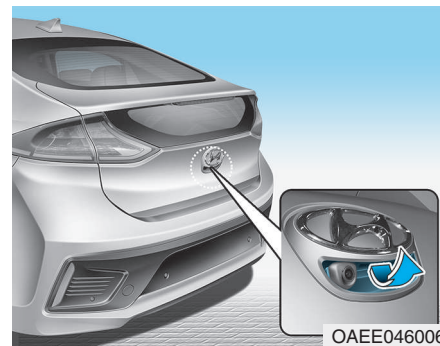

2. Effectuez ensuite l'une des actions suivantes :

- Appuyez sur le bouton de déverrouillage du hayon de la clé intelligente pendant plus d'une seconde.
- Munissez-vous de la clé intelligente et appuyez sur le bouton du hayon.

3. Relevez le hayon.

## Fermeture du hayon

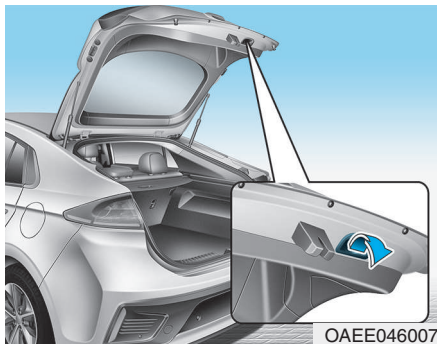

Abaissez le hayon et appuyez jusqu'au verrouillage. Pour vous assurer que le hayon est correctement fermé, essayez toujours de le relever.

### **i** Information

Pour ne pas endommager les vérins du hayon et les pièces qui y sont fixées, fermez toujours le hayon avant de prendre la route.

### **REMARQUE**

Par temps froid et humide, il est possible que le système de verrouillage/déverrouillage et les mécanismes du hayon ne fonctionnent pas correctement en raison du gel.

### **⚠ AVERTISSEMENT**

- Ne laissez **JAMAIS** personne monter dans le hayon. Si le compartiment à bagages est verrouillé partiellement ou totalement et si la personne ne parvient pas à sortir, elle risque des blessures graves, voire mortelles, en raison de l'absence d'aération, des fumées d'échappement, de la montée rapide de la température ou d'une exposition au froid. Le compartiment à bagages est également un endroit particulièrement dangereux en cas d'accident, car il n'est pas protégé et s'écrase pour absorber l'impact.
- Maintenez votre véhicule verrouillé et la clé hors de portée des enfants. Les parents doivent informer leurs enfants des dangers qu'ils encourent à jouer dans le compartiment à bagages.

## COMBINÉ D'INSTRUMENTS

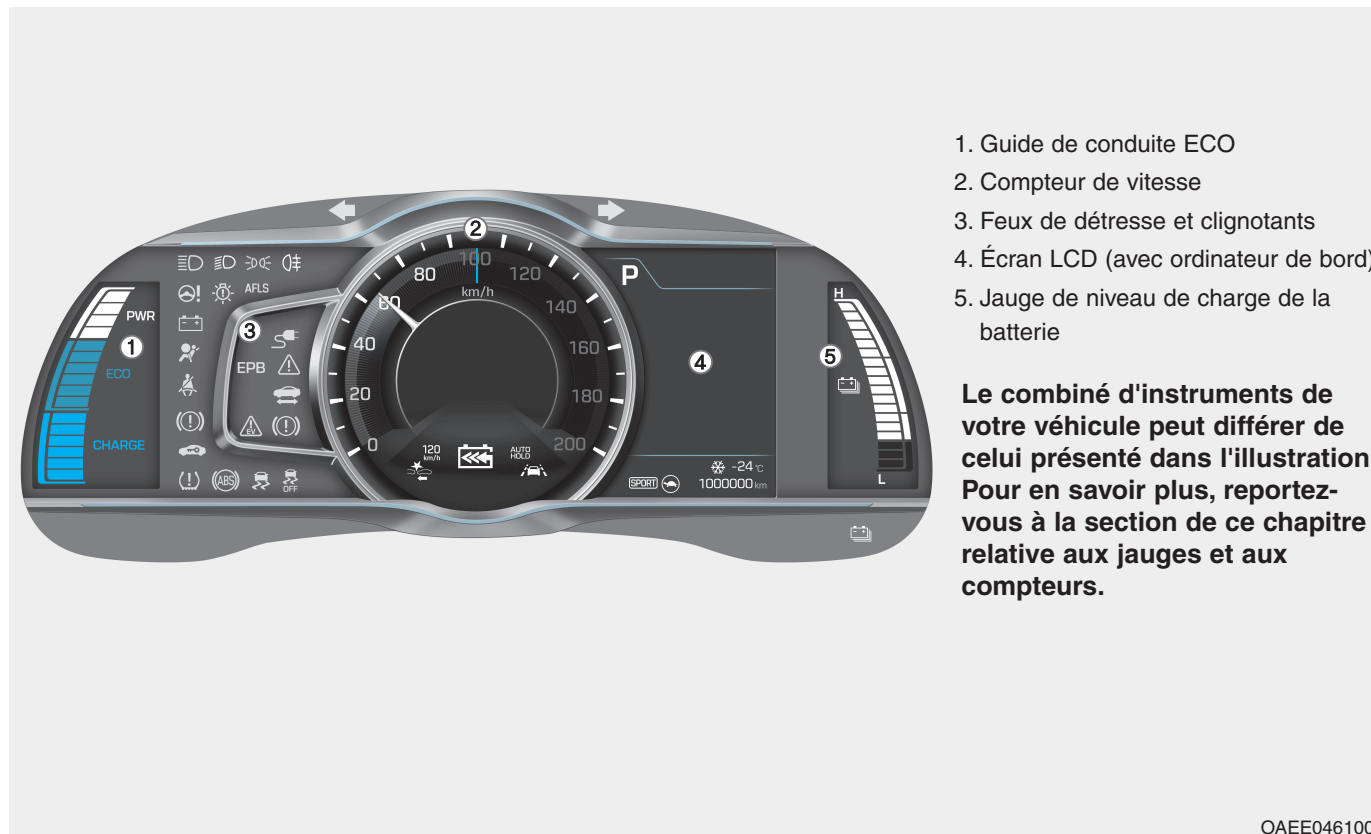

1. Guide de conduite ECO
2. Compteur de vitesse
3. Feux de détresse et clignotants
4. Écran LCD (avec ordinateur de bord)
5. Jauge de niveau de charge de la batterie

**Le combiné d'instruments de votre véhicule peut différer de celui présenté dans l'illustration. Pour en savoir plus, reportez-vous à la section de ce chapitre relative aux jauges et aux compteurs.**

## Commandes du combiné d'instruments

### Éclairage du tableau de bord

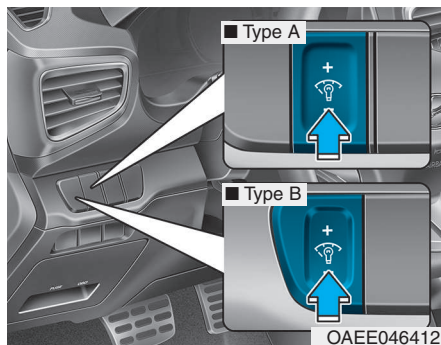

Lorsque les feux de position ou les phares du véhicule sont allumés, le bouton de commande permet de régler la luminosité du tableau de bord.

Le bouton de commande permet également de régler la luminosité des commutateurs intérieurs.

## ⚠ AVERTISSEMENT

Ne réglez jamais les commandes du combiné d'instruments pendant que vous conduisez. Vous pourriez perdre le contrôle du véhicule et provoquer un accident pouvant entraîner des blessures graves ou mortelles ou des dommages matériels.

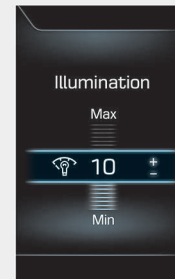

- Le niveau de luminosité du tableau de bord est indiqué.
- Si la luminosité atteint le niveau maximal ou minimal, une alarme retentit.

### Jauges et compteurs

#### Compteur de vitesse

■ Mode NORMAL/ECO sélectionné

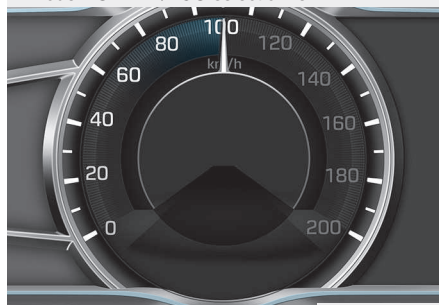

OAE047198

■ Mode SPORT sélectionné

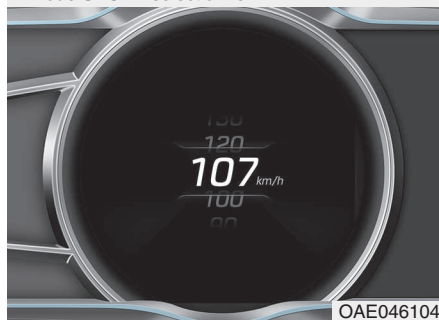

OAE046104

Le compteur de vitesse indique la vitesse du véhicule ; il est calibré en kilomètres/heure (km/h) et/ou en miles/heure (MPH).

L'affichage du compteur de vitesse dépend du mode de conduite sélectionné dans le système de contrôle intégré du mode de conduite.

**Pour en savoir plus, reportez-vous à la section du chapitre 5 consacrée au système de commande intégré du mode de conduite.**

#### Guide de conduite ECO

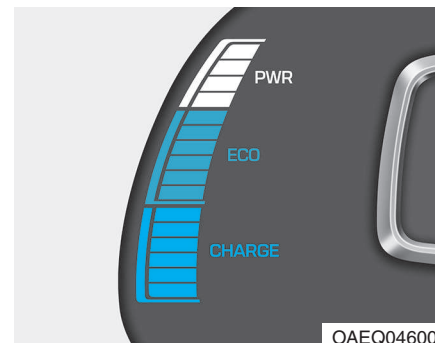

OAEQ046008

Le guide de conduite ECO indique le niveau de consommation d'énergie du véhicule et l'état de charge/décharge du système de freinage à récupération d'énergie.

- POWER :

Niveau de consommation d'énergie du véhicule dans les côtes ou lors d'une accélération. Plus l'énergie consommée est importante, plus le niveau de la jauge sera élevé.

- ECO :

Niveau de consommation d'énergie en conditions normales.

- CHARGE :

État de charge de la batterie lorsque le système de freinage à récupération d'énergie recharge la batterie (décélération ou conduite en pente). Plus le volume d'électricité chargé est important, plus le niveau de la jauge sera bas.

### ***Jauge du niveau de charge de la batterie haute tension***

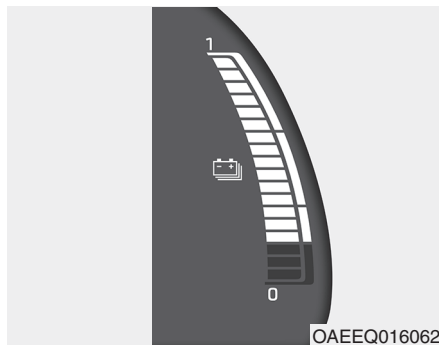

La jauge du niveau de charge indique l'état de charge de la batterie haute tension.

Le niveau "L" ou "0" indique que la batterie haute tension n'est pas suffisamment chargée. Le niveau "H" ou "1" indique que la batterie est complètement chargée.

Sur autoroute, assurez-vous à l'avance que la batterie est suffisamment chargée.



Lorsque la jauge du niveau de charge affiche 2-3 barres (proche de la zone "L" ou "0"), le témoin s'allume pour vous alerter.

Lorsque le témoin s'allume, le véhicule peut encore parcourir 20 à 30 km (en fonction de la vitesse, du chauffage/de la climatisation, des conditions météorologiques, du style de conduite et d'autres facteurs). Il est nécessaire de recharger la batterie.

### REMARQUE

Lorsque seules 1 ou 2 barres s'affichent, la vitesse du véhicule est limitée et ce dernier finit par s'arrêter.

Rechargez immédiatement le véhicule.

### Jauge de température extérieure



Cette jauge indique la température extérieure en degrés Celsius (°C) ou Fahrenheit.

- Plage de température :

-40 °C à 60 °C (-40°F à 140 °F)

La température extérieure affichée peut ne pas changer immédiatement (comme c'est le cas pour les thermomètres) afin de ne pas distraire le conducteur.

L'unité de température (de °C en °F ou inversement) peut être changée comme suit :

- Mode Réglages utilisateur du combiné : Vous pouvez modifier l'unité de température dans Other features - Temperature unit (Autres fonctions - Unité température).
- Système de climatisation automatique : Maintenez le bouton OFF enfoncé, puis appuyez sur le bouton AUTO pendant au moins 3 secondes.

L'unité de température du combiné d'instruments et celle du système de climatisation changeront en même temps.

## Compteur kilométrique



Le compteur kilométrique indique la distance totale parcourue par le véhicule et doit être utilisé pour déterminer les dates de maintenance périodique.

## Autonomie

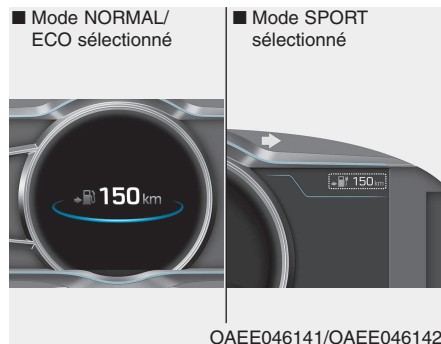

- L'autonomie donne une estimation de la distance que le véhicule peut parcourir avec le niveau de charge actuel de la batterie haute tension.

**Pour en savoir plus, consultez la section du Guide du véhicule électrique consacrée à l'autonomie.**

- L'affichage de l'autonomie dépend du mode de conduite sélectionné dans le système de contrôle intégré du mode de conduite. **Pour en savoir plus, reportez-vous à la section du chapitre 5 consacrée au système de commande intégré du mode de conduite.**

## Indicateur de vitesse sélectionnée



Indique la position du levier de vitesses.



### Indicateur de rapport (le cas échéant)

L'indicateur de rapport s'affiche sur le combiné pendant environ 2 secondes lorsque vous enclenchez un rapport (P/R/N/D).

### Indicateur du niveau de freinage à récupération d'énergie

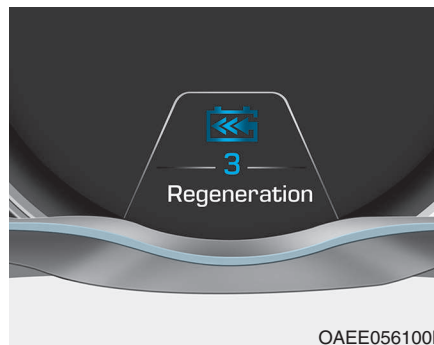

Lorsque vous utilisez le freinage à récupération d'énergie, vous pouvez sélectionner un niveau entre 0 et 3 à l'aide du sélecteur au volant.

**Pour en savoir plus, reportez-vous à la section du chapitre 5 relative au sélecteur au volant (contrôle du freinage à récupération d'énergie).**

## Témoins d'alerte et d'information

### **i** Information

Après le démarrage du véhicule, vérifiez que tous les témoins d'avertissement sont éteints. Si un témoin est allumé, cela signifie qu'une situation nécessite votre attention.

### **Témoin READY**



**Ce témoin se comporte de la façon suivante :**

Lorsque le véhicule est prêt à rouler.

- Allumé : une conduite normale est possible.
- Éteint : une conduite normale n'est pas possible ou un problème est intervenu.
- Clignotant : conduite d'urgence.

Lorsque le témoin READY s'éteint ou clignote, cela signifie que le système présente un problème. Dans ce cas, nous vous conseillons de faire contrôler votre véhicule par un concessionnaire HYUNDAI agréé.

### **Témoin d'avertissement d'entretien**



**Ce témoin s'allume dans les cas suivants :**

- Lorsque le bouton POWER est en position ON.
  - Il s'allume pendant 3 secondes environ, puis s'éteint.
- En cas de problème concernant des pièces du système de contrôle du véhicule électrique, telles que des capteurs, etc.

Si le témoin s'allume pendant la conduite ou ne s'éteint pas une fois le véhicule démarré, nous vous conseillons de faire contrôler votre véhicule par un concessionnaire HYUNDAI agréé.

### **Témoin de coupure d'alimentation**



**Ce témoin s'allume dans les cas suivants :**

- Lorsque l'alimentation du véhicule électrique est limitée pour des raisons de sécurité.  
L'alimentation est limitée dans les cas suivants :
  - Le niveau de charge de la batterie haute tension passe sous un certain niveau ou la tension diminue.
  - La température du moteur ou de la batterie haute tension est trop élevée ou trop basse.
  - Un problème au niveau du système de refroidissement ou une panne peut empêcher une conduite normale.

### REMARQUE

N'accélérez pas et ne démarrez pas le véhicule brusquement lorsque le témoin de coupure d'alimentation est allumé.

Rechargez immédiatement la batterie haute tension lorsque son niveau de charge n'est pas suffisant.

### Témoin de charge



Ce témoin s'allume dans les cas suivants :

- [Rouge] Lorsque la batterie haute tension est en charge.
- [Vert] Lorsque la charge est terminée.

### Témoin de faible niveau de charge de la batterie haute tension



Ce témoin s'allume dans les cas suivants :

- Lorsque le niveau de charge de la batterie haute tension est faible.
- Si ce témoin s'allume, chargez immédiatement la batterie.

### Témoin d'airbag



Ce témoin s'allume dans les cas suivants :

- Lorsque le bouton POWER est en position ON.
  - Il s'allume pendant 6 secondes environ, puis s'éteint.
- En cas de dysfonctionnement du système SRS.

Dans ce cas, nous vous conseillons de faire vérifier votre véhicule par un concessionnaire HYUNDAI agréé.

### Témoin de ceinture de sécurité



Ce témoin informe le conducteur que sa ceinture de sécurité n'est pas bouclée.

**Pour plus d'informations, reportez-vous à la section " Ceintures de sécurité " du chapitre 2.**

### **Témoin du frein de stationnement et du niveau du liquide de frein**



Ce témoin s'allume dans les cas suivants :

- Lorsque le bouton POWER est en position ON.
  - Il s'allume pendant 3 secondes environ.
  - Il reste allumé si le frein de stationnement est activé.
- Lorsque le frein de stationnement est activé.
- Lorsque le niveau du liquide de frein est bas.
  - Si le témoin s'allume alors que le frein de stationnement n'est pas activé, cela signifie que le niveau du liquide de frein est bas.
- Lorsque le système de freinage à récupération d'énergie ne fonctionne pas.

Si le niveau du liquide de frein est bas :

1. Conduisez prudemment jusqu'à un endroit sûr à proximité et garez votre véhicule.
2. Arrêtez le véhicule, vérifiez immédiatement le niveau de liquide de frein et ajoutez la quantité nécessaire (**pour plus d'informations, reportez-vous à la section du chapitre 7 consacrée au liquide de frein**). Recherchez ensuite d'éventuelles fuites de liquide sur les composants du système de freinage après avoir ajouté du liquide de frein. Si vous détectez une fuite, que le témoin d'avertissement reste allumé ou que les freins ne fonctionnent pas correctement, ne conduisez pas le véhicule. Nous vous conseillons de faire vérifier le système par un concessionnaire HYUNDAI agréé.

Système de freinage à double circuit

Votre véhicule est équipé de systèmes de freinage à double circuit. Cela signifie que vous disposez d'un freinage sur deux roues même en cas de défaillance de l'un des systèmes.

Si un seul des deux systèmes fonctionne, vous devez exercer une pression plus forte sur la pédale pour arrêter le véhicule.

La distance d'arrêt du véhicule augmente si seule une partie du système de freinage fonctionne.

### AVERTISSEMENT

**Témoin du frein de stationnement et du niveau du liquide de frein**

**Il est dangereux de conduire le véhicule lorsqu'un témoin d'alerte est allumé. Si le témoin du frein de stationnement et du niveau de liquide de frein s'allume alors que le frein de stationnement n'est pas activé, cela indique que le niveau de liquide de frein est bas. Dans ce cas, nous vous conseillons de faire vérifier votre véhicule par un concessionnaire HYUNDAI agréé.**

**Témoin du système de freinage à récupération d'énergie**



**Ce témoin s'allume dans les cas suivants :**

Lorsque le système de freinage à récupération d'énergie ne fonctionne pas et que le frein ne fonctionne pas correctement. Le témoin du frein de stationnement (rouge) et le témoin du système de freinage à récupération d'énergie (jaune) s'allument simultanément pour signaler le problème.

Dans ce cas, nous vous conseillons de conduire prudemment et de faire contrôler votre véhicule par un concessionnaire HYUNDAI agréé.

La pédale de frein peut être plus dure et la distance de freinage peut augmenter.

**Témoin du système d'antiblocage de sécurité (ABS)**



**Ce témoin s'allume dans les cas suivants :**

- Lorsque le bouton POWER est en position ON.
  - Il s'allume pendant 3 secondes environ, puis s'éteint.
- En cas de dysfonctionnement de l'ABS (le système de freinage normal reste opérationnel lorsque l'ABS ne fonctionne pas).

Dans ce cas, nous vous conseillons de faire vérifier votre véhicule par un concessionnaire HYUNDAI agréé.

***Témoin du système de repartition électronique de la force de freinage (EBD)***



Ces deux témoins s'allument simultanément dans les situations suivantes :

- Lorsque le système ABS et le système de freinage normal risquent de ne pas fonctionner correctement.

Dans ce cas, nous vous conseillons de faire vérifier votre véhicule par un concessionnaire HYUNDAI agréé.

**⚠ AVERTISSEMENT**

**Témoin du système de repartition électronique de la force de freinage (EBD)**

**Lorsque les témoins du système ABS, du frein de stationnement et du niveau de liquide de frein sont allumés, le système de freinage ne fonctionne pas normalement et vous pouvez être exposé à un danger en cas de freinage brusque. Dans ce cas, évitez toute conduite à grande vitesse et tout freinage trop sec. Nous vous recommandons de faire réviser le véhicule dès que possible par un concessionnaire HYUNDAI agréé.**

***i* Information**

- Témoin du système de repartition électronique de la force de freinage (EBD)

Lorsque le témoin du système ABS s'allume seul ou avec le témoin du frein de stationnement et du niveau liquide de frein, le compteur de vitesse, le compteur kilométrique ou le compte-tours risque de ne pas fonctionner. Le témoin de l'EPS peut également s'allumer et l'effort de direction peut augmenter ou diminuer.

Dans ce cas, nous vous recommandons de faire contrôler le véhicule dès que possible par un concessionnaire HYUNDAI agréé.

### Témoin du système de direction assistée électrique (EPS)



Ce témoin s'allume dans les cas suivants :

- Lorsque le bouton POWER est en position ON.
  - Il s'allume pendant 3 secondes environ, puis s'éteint.
- En cas de dysfonctionnement du système EPS.

Dans ce cas, nous vous conseillons de faire contrôler votre véhicule par un concessionnaire HYUNDAI agréé.

### Témoin du système de charge (batterie 12 V)



Ce témoin s'allume dans les cas suivants :

- Lorsque le niveau de charge de la batterie 12 V est faible ou en cas de défaillance du système de charge (LDC, par exemple).
- Si le témoin s'allume pendant la conduite, rejoignez un endroit sûr, arrêtez puis redémarrez le véhicule et vérifiez si le témoin s'éteint. Si le témoin reste allumé, nous vous conseillons de faire vérifier votre véhicule par un concessionnaire HYUNDAI agréé.
- Même si le témoin s'éteint, nous vous conseillons de faire vérifier votre véhicule par un concessionnaire HYUNDAI agréé.  
Si vous roulez alors que le témoin est allumé, il est possible que la vitesse du véhicule soit limitée et que la batterie 12 V soit déchargée.

\* LDC : Convertisseur CC-CC basse tension.

### Témoin de dysfonctionnement



Ce témoin s'allume dans les cas suivants :

- En cas de dysfonctionnement au niveau des systèmes suivants :
  - Niveau de lave-glace bas (le cas échéant)
  - Dysfonctionnement du système de détection d'angle mort (BSD) (le cas échéant)
  - Dysfonctionnement du freinage d'urgence automatique (AEB) (le cas échéant)
  - Dysfonctionnement du régulateur de vitesse intelligent avancé (le cas échéant)
  - Dysfonctionnement du système de contrôle de la pression des pneus (TPMS) (le cas échéant)
  - Rappel d'entretien.

Pour plus de détails sur l'avertissement, reportez-vous à l'écran LCD.

### **Témoin d'avertissement de faible pression des pneus (le cas échéant)**



Cet avertissement lumineux s'allume dans les situations suivantes :

- Lorsque le bouton POWER est en position ON.
  - Il s'allume pendant 3 secondes environ, puis s'éteint.
- Lorsqu'au moins un pneu est largement sous-gonflé.

**Pour en savoir plus, reportezvous à la section du chapitre 6 consacrée au système TPMS (système de contrôle de la pression des pneus).**

Ce témoin s'allume après avoir clignoté pendant environ 60 secondes ou clignote par intervalles de 3 secondes :

- En cas de mauvais fonctionnement du système TPMS.  
Dans ce cas, nous vous recommandons de faire contrôler le véhicule dès que possible par un concessionnaire HYUNDAI agréé.

**Pour en savoir plus, reportezvous à la section du chapitre 6 consacrée au système TPMS (système de contrôle de la pression des pneus).**

### **⚠ AVERTISSEMENT**

#### **Arrêt sécurisé**

- **Le système TPMS ne peut pas signaler les dommages soudains et graves causés au niveau des pneus par des facteurs externes.**
- **Si vous remarquez une instabilité du véhicule, retirez immédiatement le pied de l'accélérateur, appuyez progressivement sur la pédale de frein et arrêtez-vous dès que vous pouvez vous garer en toute sécurité.**

### Témoin du frein de stationnement électrique

EPB

Ce témoin s'allume dans les cas suivants :

- Lorsque le bouton POWER est en position ON.
  - Il s'allume pendant 3 secondes environ, puis s'éteint.
- En cas de dysfonctionnement de l'EPB.

Dans ce cas, nous vous conseillons de faire vérifier votre véhicule par un concessionnaire HYUNDAI agréé.

#### **i** Information

Le témoin du frein de stationnement électrique (EPB) peut s'allumer lorsque le témoin du contrôle électronique de stabilité (ESC) s'allume pour indiquer un dysfonctionnement de l'ESC. Cela ne signifie pas que l'EPB ne fonctionne pas correctement.

### Témoin de maintien automatique

AUTO HOLD

Ce témoin s'allume comme suit :

- [Blanc] Lorsque vous activez le système de maintien automatique en appuyant sur le bouton AUTO HOLD.
- [Vert] Lorsque vous arrêtez totalement le véhicule en appuyant sur la pédale de frein alors que le système de maintien automatique est activé.
- [Jaune] En cas de dysfonctionnement du système de maintien automatique.

Dans ce cas, nous vous conseillons de faire vérifier votre véhicule par un concessionnaire HYUNDAI agréé.

**Pour en savoir plus, reportez-vous à la section du chapitre 5 relative au maintien automatique.**

### Témoin du contrôle électronique de stabilité (ESC)



Ce témoin s'allume dans les cas suivants :

- Lorsque le bouton POWER est en position ON.
  - Il s'allume pendant 3 secondes environ, puis s'éteint.
- En cas de dysfonctionnement du système ESC.

Dans ce cas, nous vous conseillons de faire vérifier votre véhicule par un concessionnaire HYUNDAI agréé.

Ce témoin clignote dans les cas suivants :

- Lorsque le système ESC est activé.

**Pour en savoir plus, reportez-vous à la section "Contrôle électronique de stabilité (ESC)" du chapitre 5.**

### **Témoin de désactivation du contrôle électronique de stabilité (ESC)**



Ce témoin s'allume dans les cas suivants :

- Lorsque le bouton POWER est en position ON.
  - Il s'allume pendant 3 secondes environ, puis s'éteint.
- Lorsque vous sélectionnez ESC OFF (Arrêt ESC) dans le mode Réglages utilisateur sur le combiné pour désactiver le système ESC.

**Pour en savoir plus, reportez-vous à la section "Contrôle électronique de stabilité (ESC)" du chapitre 5.**

### **Témoin du système antidémarrage (avec clé intelligente) (le cas échéant)**



Ce témoin s'allume pendant 30 secondes dans les cas suivants :

- Lorsque le véhicule détecte la clé intelligente dans le véhicule et que le bouton POWER est en position ACC ou ON.
  - Vous pouvez alors démarrer le moteur.
  - Le témoin s'éteint après le démarrage du moteur.

Ce témoin clignote pendant quelques secondes :

- Lorsque la clé intelligente ne se trouve pas à l'intérieur du véhicule.
  - Dans ce cas, vous ne pouvez pas démarrer le moteur.

Ce témoin s'allume pendant 2 secondes, puis s'éteint :

- Si la clé intelligente se trouve dans le véhicule et que le bouton POWER est en position ON, mais que le véhicule ne détecte pas la clé intelligente.

Dans ce cas, nous vous conseillons de faire vérifier votre véhicule par un concessionnaire HYUNDAI agréé.

Ce témoin clignote dans les cas suivants :

- Lorsque la pile de la clé intelligente est faible.
  - À ce moment-là, vous ne pouvez pas démarrer le véhicule. Vous pouvez toutefois le démarrer en appuyant sur le bouton POWER à l'aide de la clé intelligente. **Pour en savoir plus, consultez la section du chapitre 5 consacrée au démarrage du véhicule).**
- En cas de dysfonctionnement du système antidémarrage.

Dans ce cas, nous vous conseillons de faire vérifier votre véhicule par un concessionnaire HYUNDAI agréé.

### **Témoin de clignotants**



Ce témoin clignote dans les cas suivants :

- Lorsque vous actionnez le clignotant.

Les situations suivantes peuvent indiquer un dysfonctionnement du système de clignotants.

- Le témoin du clignotant s'allume, mais ne clignote pas
- Le témoin du clignotant clignote rapidement
- Le témoin du clignotant ne s'allume pas du tout.

Dans ce cas, nous vous conseillons de faire vérifier votre véhicule par un concessionnaire HYUNDAI agréé.

### **Témoin de feux de croisement (le cas échéant)**



Ce témoin s'allume dans les cas suivants :

- Lorsque les feux de croisement sont allumés.

### **Témoin de feux de route**



Ce témoin s'allume dans les cas suivants :

- Lorsque les feux de route sont allumés.
- Lorsque vous faites un appel de phares.

### **Témoin de feux allumés**

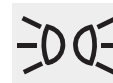

Ce témoin s'allume dans les cas suivants :

- Lorsque les feux arrière ou avant sont allumés.

### **Témoin d'antibrouillard arrière (le cas échéant)**



Ce témoin s'allume dans les cas suivants :

- Lorsque les feux antibrouillard arrière sont allumés.

### **Témoin des phares à LED (le cas échéant)**



Ce témoin s'allume dans les cas suivants :

- Lorsque le bouton POWER est en position ON.
  - Il s'allume pendant 3 secondes environ, puis s'éteint.
- En cas de dysfonctionnement des phares à LED.

Dans ce cas, nous vous conseillons de faire vérifier votre véhicule par un concessionnaire HYUNDAI agréé.

Ce témoin clignote dans les cas suivants :

En cas de dysfonctionnement d'une pièce des phares à LED.

Dans ce cas, nous vous conseillons de faire vérifier votre véhicule par un concessionnaire HYUNDAI agréé.

#### **REMARQUE**

**Si vous continuez de rouler alors que le témoin est allumé ou clignote, la durée de vie des phares à LED peut être réduite.**

### **Indicateur lumineux du système de contrôle de croisière (le cas échéant)**

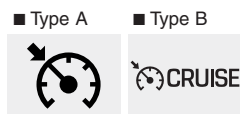

Ce témoin s'allume dans les cas suivants :

- Lorsque le système de contrôle de croisière est activé.

**Pour en savoir plus, consultez la section "Système de contrôle de croisière" du chapitre 5.**

### **Indicateur lumineux Cruise SET**

Ce témoin s'allume dans les cas suivants :

- Lorsque la vitesse du régulateur est définie.

**Pour en savoir plus, consultez la section "Système de contrôle de croisière" du chapitre 5.**

### **Témoin du limiteur de vitesse (le cas échéant)**



Ce témoin s'allume dans les cas suivants :

- Lorsque le limiteur de vitesse est activé.

**Pour en savoir plus, consultez la section "Système de commande du limiteur de vitesse" du chapitre 5.**

### Témoin du mode **SPORT**



Ce témoin s'allume dans les cas suivants :

- Lorsque vous sélectionnez le mode de conduite SPORT.

**Pour en savoir plus, reportez-vous à la section "Système de commande intégré du mode de conduite" du chapitre 5.**

### Témoin du mode **ECO** (le cas échéant)



Ce témoin s'allume dans les cas suivants :

- Lorsque vous sélectionnez le mode de conduite ECO.

**Pour en savoir plus, reportez-vous à la section "Système de commande intégré du mode de conduite" du chapitre 5.**

### Témoin du freinage d'urgence automatique (AEB) (le cas échéant)



Ce témoin s'allume dans les cas suivants :

- Lorsque le bouton POWER est en position ON.
  - Il s'allume pendant 3 secondes environ, puis s'éteint.
- Lorsque l'AEB est désactivé.
- Lorsque le capteur radar ou le cache du capteur est recouvert de salissures ou de neige. Vérifiez le capteur et le cache et nettoyez-les avec un chiffon doux.
- En cas de dysfonctionnement de l'AEB. Dans ce cas, nous vous conseillons de faire contrôler votre véhicule par un concessionnaire HYUNDAI agréé.

**Pour en savoir plus, reportez-vous à la section "Freinage d'urgence automatique (AEB)" du chapitre 5.**

### Témoin du système d'assistance au maintien de voie (LKAS) (le cas échéant)



Ce témoin s'allume dans les cas suivants :

- [Vert] Lorsque les conditions de fonctionnement du système sont réunies.
- [Blanc] Lorsque les conditions de fonctionnement du système ne sont pas réunies ou que le capteur ne détecte pas le marquage au sol.
- [Jaune] En cas de dysfonctionnement du système d'assistance au maintien de voie.

Dans ce cas, nous vous conseillons de faire contrôler votre véhicule par un concessionnaire HYUNDAI agréé.

**Pour en savoir plus, consultez la section du chapitre 5 relative au système d'assistance au maintien de voie.**

## Messages sur l'écran LCD

### **Positionnez le levier sur P (Shift to P)**

Ce message d'avertissement s'affiche si vous tentez de couper le moteur alors que le levier de vitesses est en position N (Point mort).

Le bouton POWER passe alors en position ACC (si vous appuyez à nouveau sur ce bouton, il passe en position ON).

### **Batterie de clé faible (Low Key Battery)**

Ce message s'affiche si la pile de la clé intelligente est déchargée lorsque le bouton POWER est mis en position OFF.

### **Appuyez sur le bouton POWER en tournant le volant (Press POWER button while turning wheel)**

Ce message d'avertissement s'affiche si le volant ne se déverrouille pas normalement lorsque vous appuyez sur le bouton POWER.

Appuyez sur le bouton POWER tout en tournant le volant à droite et à gauche.

### **Vérifiez syst. De verrouillage du Volant (Check Steering Wheel Lock System)**

Ce message s'affiche si le volant ne se verrouille pas normalement lorsque vous mettez le bouton POWER en position OFF.

### **Appuyez sur le frein pour démarrer (Press brake pedal to start vehicle)**

Ce message d'avertissement s'affiche si le bouton POWER passe deux fois en position ACC lorsque vous appuyez sur ce bouton de façon répétée sans enfoncer la pédale de frein.

Pour démarrer le véhicule, enfoncez la pédale de frein.

### **La clé n'est pas dans le véhicule (Key not in vehicle)**

Ce message d'avertissement s'affiche si la clé intelligente ne se trouve pas dans le véhicule lorsque vous appuyez sur le bouton POWER.

Gardez toujours la clé intelligente sur vous lorsque vous essayez de démarrer le véhicule.

### ***Clé non détectée (Key not detected)***

Ce message d'avertissement s'affiche si la clé intelligente n'est pas détectée lorsque vous appuyez sur le bouton POWER.

### ***Appuyez sur le bouton POWER de nouveau (Press POWER button again)***

Ce message s'affiche si vous ne pouvez pas démarrer le véhicule lorsque vous appuyez sur le bouton POWER.

Dans ce cas, essayez de démarrer le moteur en appuyant à nouveau sur le bouton POWER.

Si le message d'avertissement s'affiche à chaque fois que vous appuyez sur le bouton POWER, nous vous conseillons de faire vérifier votre véhicule par un concessionnaire HYUNDAI agréé.

### ***Appuyez sur le bouton POWER avec la clé (Press POWER button with key)***

Ce message d'avertissement s'affiche si vous appuyez sur le bouton de démarrage/d'arrêt du moteur alors que le message "Clé non détectée (Key not detected)" est affiché.

Dans ce cas, le témoin d'antidémarrage clignote.

### ***Vérifiez fusible BRAKE SWITCH (Check BRAKE SWITCH fuse)***

Ce message d'avertissement s'affiche si le fusible du commutateur de frein est débranché.

Vous devez remplacer le fusible défectueux avant de démarrer le véhicule.

Si ce n'est pas possible, vous pouvez démarrer le véhicule en appuyant sur le bouton POWER pendant 10 secondes (lorsqu'il est en position ACC).

### ***Réglez sur P pour démarrer le véhicule (Shift to P to start vehicle)***

Ce message d'avertissement s'affiche si vous tentez de couper le moteur alors que le levier de vitesses n'est pas en position P (Parking).

### **Débranchez le véhicule pour démarrer**



Ce message s'affiche lorsque vous démarrez le véhicule sans débrancher le câble de charge. Débranchez le câble de charge, puis démarrez le véhicule.

### **Niveau de lave-glace bas (Low Washer Fluid) (le cas échéant)**

Ce message s'affiche lorsque le réservoir de liquide lave-glace est presque vide.

Faites l'appoint en liquide lave-glace.

### **Porte/Capot/Hayon ouvert**

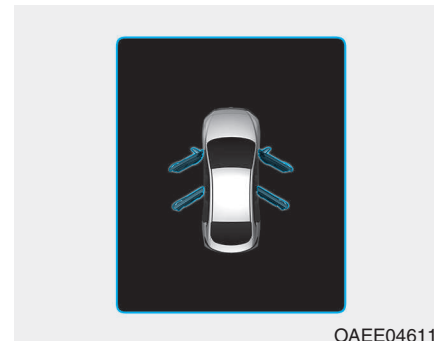

Ce message d'avertissement s'affiche pour signaler si une porte, le capot ou le hayon est ouvert.

#### **! ATTENTION**

**Avant de prendre la route, vérifiez que les portes, le capot et le hayon sont correctement fermés. Vérifiez également qu'aucun témoin ou message signalant un problème concernant une porte, le capot ou le hayon ne s'affiche sur le combiné d'instruments.**



Si le message d'avertissement de porte/hayon ouvert est bloqué par un autre message d'avertissement, une icône s'affiche dans le haut de l'écran LCD.

### **Toit ouvrant ouvert (le cas échéant)**

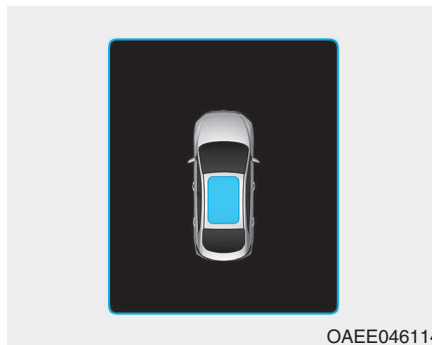

Ce message d'avertissement s'affiche si vous coupez le moteur lorsque le toit ouvrant est ouvert.

### **Témoin de verglas (le cas échéant)**



Ce témoin avertit le conducteur de la présence éventuelle de verglas.

Lorsque la température extérieure est inférieure à 4 °C, le témoin de verglas et la jauge de température extérieure clignotent, puis s'allument. De plus, l'alarme retentit 1 fois.

## **i** Information

Si ce témoin s'allume pendant que vous conduisez, soyez particulièrement attentif et prudent : ne roulez pas trop vite, évitez les accélérations brusques et les coups de frein et ne négociez pas trop rapidement les virages.

### **Pression faible (le cas échéant)**

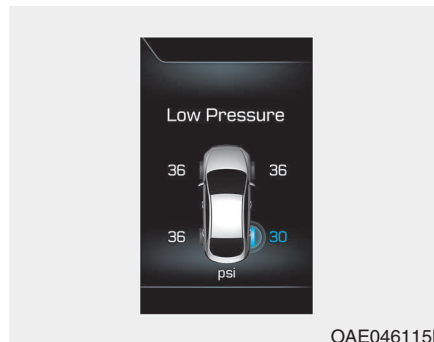

Ce message d'avertissement s'affiche si la pression d'un pneu est faible. Le pneu sous-gonflé est indiqué.

**Pour plus d'informations, reportez-vous à la section "Système de contrôle de la pression des pneus (TPMS)" du chapitre 6.**

### **Activez FUSE SWITCH**

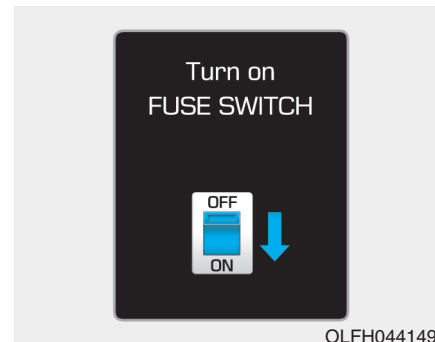

Ce message d'avertissement s'affiche si le commutateur de fusibles situé sur le boîtier de fusibles, sous le volant, est en position OFF. Vous devez activer le commutateur de fusibles.

**Pour en savoir plus, reportez-vous à la section "Fusibles" du chapitre 7.**

### Mode d'éclairage



Ce témoin affiche le mode d'éclairage extérieur sélectionné via la commande d'éclairage.

### Mode d'essuie-glace



Ce témoin affiche le mode d'essuie-glace sélectionné via la commande d'essuie-glace.

### Vérifiez LED des phares

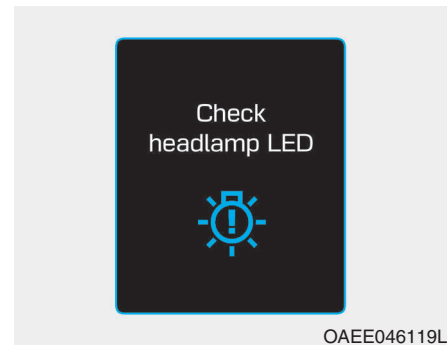

Ce message d'avertissement s'affiche en cas de problème concernant les phares à LED. Nous vous conseillons de faire vérifier le système par un concessionnaire HYUNDAI agréé.

### Vérifiez FAN des phares

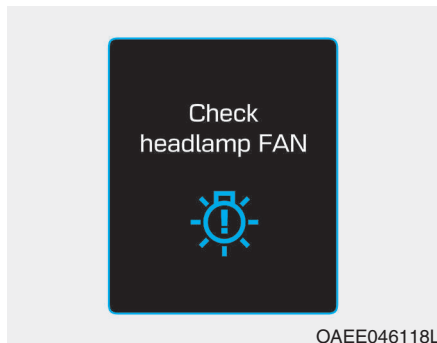

Ce message d'avertissement s'affiche en cas de problème concernant le ventilateur des phares. Nous vous conseillons de faire vérifier le système par un concessionnaire HYUNDAI agréé.

### Vérifiez phare (le cas échéant)

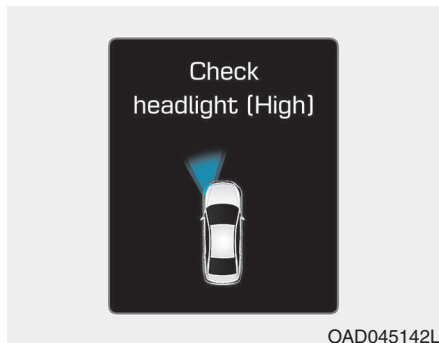

Ce message d'avertissement s'affiche si les feux ne fonctionnent pas correctement. L'ampoule d'un feu de croisement doit être remplacée.

#### **i** Information

Veillez à remplacer une ampoule grillée par une nouvelle ampoule de même puissance.

### Dysfonctionnement du système d'aide au stationnement (le cas échéant)

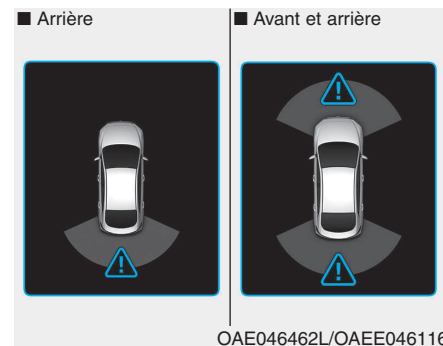

Cet avertissement signale un problème lié au système d'aide au stationnement. Nous vous conseillons de faire contrôler le véhicule par un concessionnaire HYUNDAI agréé.

**Pour en savoir plus, consultez la section du chapitre 3 relative au système d'aide à la conduite.**

### Passer sur P pour charger

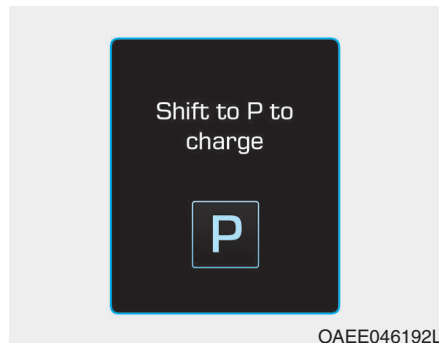

Ce message s'affiche si vous branchez le câble de charge alors que le levier de vitesses n'est pas en position P (Parking).

Passez en position P (Parking) avant de brancher le câble de charge.

### Dur charge res

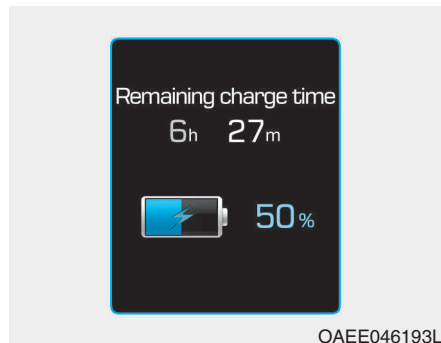

Ce message indique la durée restante pour une charge complète de la batterie.

### Chargement porte ouverte

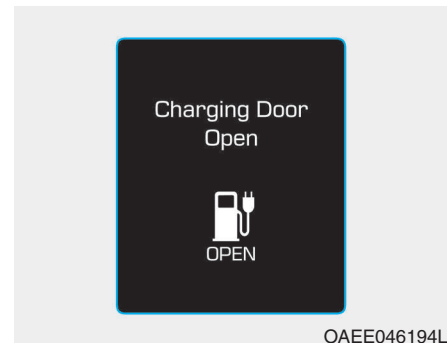

Ce message s'affiche lorsque vous conduisez avec la porte de chargement ouverte. Fermez la porte de chargement avant de poursuivre votre route.

### **Erreur de chargeur! / Erreur de chargeur rapide!**

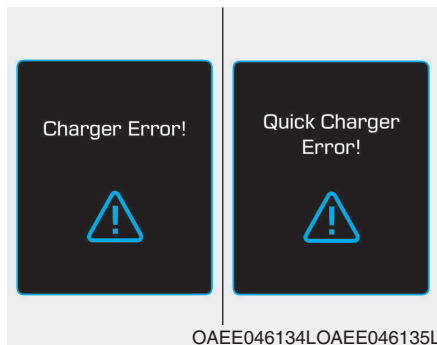

Ce message d'avertissement s'affiche en cas de problème concernant le chargeur.

### **Stationnement avec écon. de batterie + aux.**



Ce message s'affiche lorsque la fonction Économiseur de batterie + aux. a été utilisée.

**Pour plus d'informations, reportez-vous à la section du Guide du véhicule électrique consacrée à la fonction Économiseur de batterie + aux.**

### **Arrêtez véhicule et vérifiez les freins**

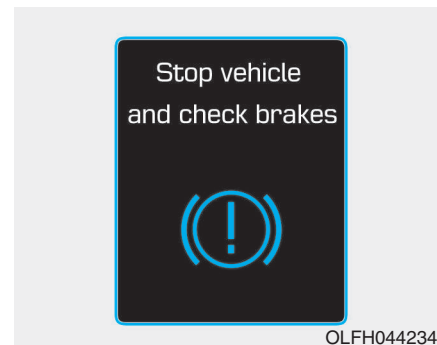

Ce message d'avertissement s'affiche en cas de défaillance du système de freinage.

Dans ce cas, stationnez le véhicule en lieu sûr. Nous vous conseillons de le faire remorquer chez un concessionnaire HYUNDAI en vue d'un contrôle.

### Vérifiez les freins

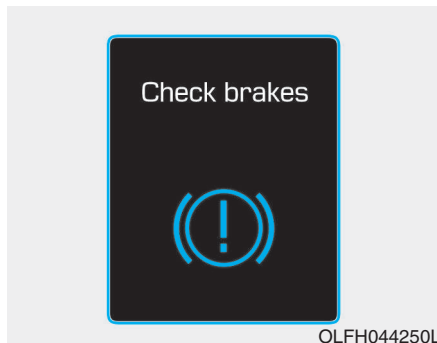

Ce message d'avertissement s'affiche lorsque les performances de freinage sont faibles ou que le système de freinage à récupération d'énergie ne fonctionne pas correctement en raison d'une défaillance du système de freinage.

Dans ce cas, la pédale de frein peut être plus dure et la distance de freinage peut augmenter.

### Batterie faible

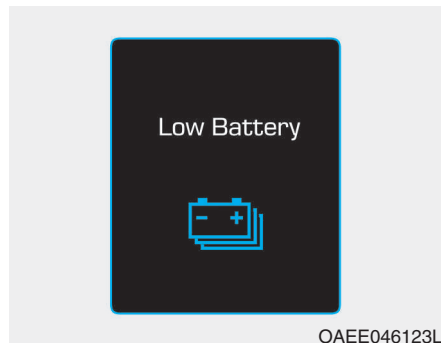

Ce message d'avertissement s'affiche lorsque le niveau de charge de la batterie haute tension est inférieur à 13 %.

Le témoin du combiné d'instruments (🚗) s'allume également.

Rechargez immédiatement la batterie haute tension.

### Charge immédiate. Pas d'alimentation

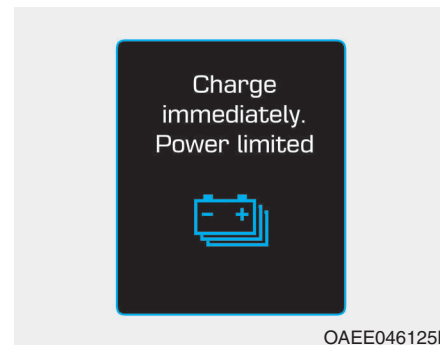

Ce message d'avertissement s'affiche lorsque le niveau de charge de la batterie haute tension est inférieur à 5 %.

Le témoin du combiné d'instruments (🚗) et le témoin de coupure d'alimentation (⚡) s'allument également.

La puissance du véhicule sera réduite afin de limiter la consommation d'énergie de la batterie haute tension. Rechargez immédiatement la batterie.

### **Batterie faible. Chargez immédiatement**

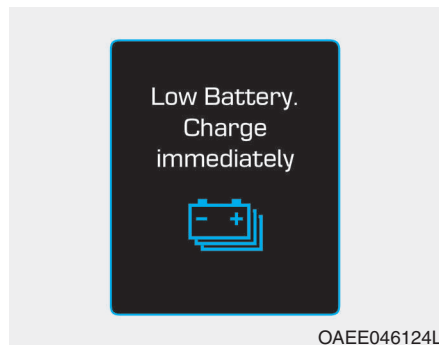

Ce message d'avertissement s'affiche lorsque le niveau de charge de la batterie haute tension est inférieur à 4 %.

Le témoin du combiné d'instruments (🔋) et le témoin de coupure d'alimentation (⊖) s'allument également et l'autonomie s'affiche comme suit : "---".

La puissance du véhicule sera réduite afin de limiter la consommation d'énergie de la batterie haute tension. Rechargez immédiatement la batterie.

### **Alimentation limitée. Temp. batterie faible**

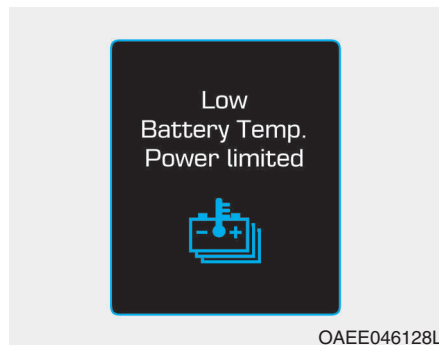

Ce message d'avertissement s'affiche afin de protéger la batterie et le système du véhicule électrique lorsque la température de la batterie est trop basse.

#### **REMARQUE**

**Si ce message d'avertissement reste affiché même après une hausse de la température ambiante, nous vous conseillons de faire vérifier le véhicule par un concessionnaire HYUNDAI agréé.**

### **La batterie a surchauffé! Arrêtez véhicule**

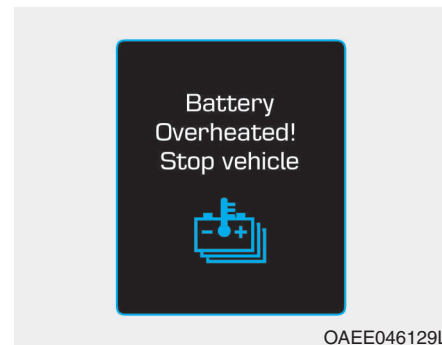

Ce message d'avertissement s'affiche afin de protéger la batterie et le système du véhicule électrique lorsque la température de la batterie est trop élevée.

Mettez le bouton POWER en position OFF et arrêtez le véhicule pour que la température de la batterie baisse.

### Alimentation limitée

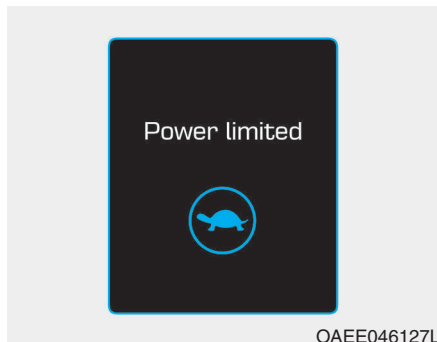

Dans les cas suivants, ce message d'avertissement s'affiche lorsque l'alimentation du véhicule est limitée pour des raisons de sécurité.

- Lorsque la batterie haute tension passe sous un certain niveau ou que la tension diminue.
- Lorsque la température du moteur ou de la batterie haute tension est trop élevée ou trop basse.
- En cas de problème avec le système de refroidissement ou de panne pouvant empêcher une conduite normale.

### REMARQUE

Lorsque ce message d'avertissement s'affiche, n'accélérez pas et ne démarrez pas le véhicule brusquement.

Rechargez immédiatement la batterie haute tension lorsque son niveau de charge n'est pas suffisant.

### Arrêtez le véhicule et vérifiez l'alim.



Ce message d'avertissement s'affiche en cas de défaillance du système d'alimentation.

Dans ce cas, stationnez le véhicule en lieu sûr. Nous vous conseillons de le faire remorquer chez un concessionnaire HYUNDAI en vue d'un contrôle.

### Vérifiez système à volets d'air actifs



Ce message d'avertissement s'affiche dans les cas suivants :

- En cas de dysfonctionnement du vérin de volet
- En cas de dysfonctionnement du contrôleur du vérin de volet d'air
- Lorsque le volet d'air ne s'ouvre pas

Lorsque tous ces problèmes sont résolus, l'avertissement disparaît.

### Vérif système sonore moteur virtuel

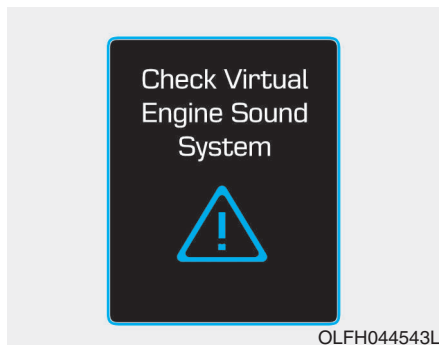

Ce message s'affiche en cas de problème concernant le système VESS.

Dans ce cas, nous vous conseillons de faire contrôler votre véhicule par un concessionnaire HYUNDAI agréé.

### Vérifiez le système électrique

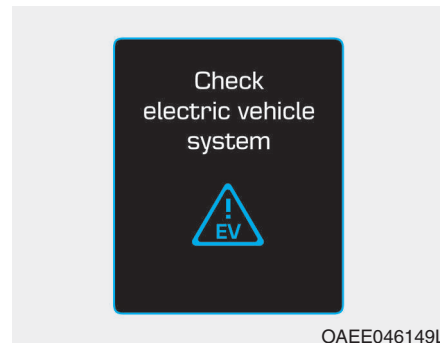

Ce message d'avertissement s'affiche en cas de problème au niveau du système de contrôle du véhicule électrique.

Évitez de rouler lorsque le message d'avertissement s'affiche.



Dans ce cas, nous vous conseillons de faire contrôler votre véhicule par un concessionnaire HYUNDAI agréé.

## ÉCRAN LCD

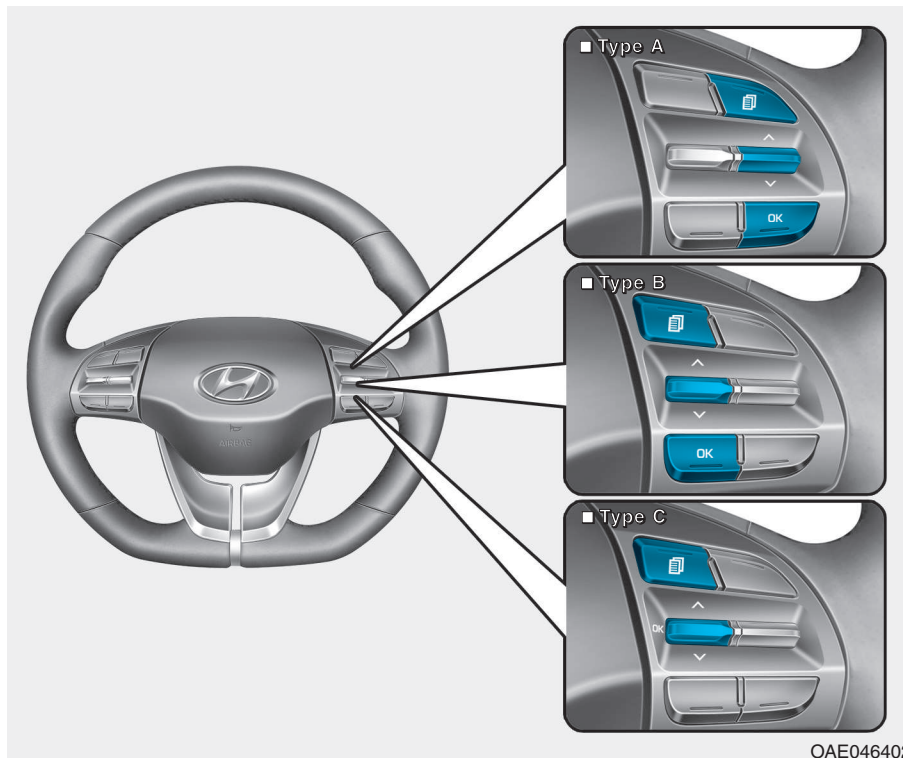
### Commandes de l'écran LCD







Vous pouvez alterner entre les modes de l'écran LCD à l'aide des boutons de commande.

- (1)  : Bouton permettant de changer de mode
- (2)  : Molette permettant de naviguer dans les menus
- (3) OK : Bouton permettant de définir ou de réinitialiser l'élément sélectionné

OAE046402

## Modes LCD

Mode	Symbole	Explication
Ordinateur de bord		Ce mode affiche des informations de conduite telles que la distance parcourue, les économies de carburant, etc. <b>Pour plus d'informations, reportez-vous à la section de ce chapitre relative à l'ordinateur de bord.</b>
Vir. par virage (le cas échéant)		Ce mode affiche des instructions de navigation.
Assistance		<ul style="list-style-type: none"> <li>Ce mode affiche l'état du régulateur de vitesse intelligent (SCC) avancé et du système d'assistance au maintien de voie (LKAS). <b>Pour plus d'informations, reportez-vous aux sections du chapitre 5 consacrées au régulateur de vitesse intelligent (SCC) avancé et au système d'assistance au maintien de voie (LKAS).</b></li> <li>Ce mode fournit des informations relatives à la pression des pneus. <b>Pour en savoir plus, reportez-vous à la section du chapitre 6 relative au système de contrôle de la pression des pneus.</b></li> </ul>
Réglages utilisateur		Ce mode permet de modifier les réglages des portes, des éclairages, etc.
Avertissement		Ce mode affiche des messages d'avertissement liés au système de détection d'angle mort, etc.

**Les informations dépendent des réglages sélectionnés.**

### Modifier param. après passage sur P

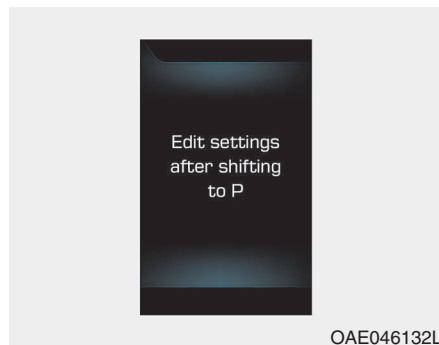

Ce message d'avertissement s'affiche si vous tentez de modifier les réglages utilisateur pendant la conduite.

Pour votre sécurité, stationnez le véhicule, activez le frein de stationnement et mettez le levier de vitesses en position P (Parking) avant de modifier les réglages utilisateur.

### Aide (Quick guide help)

Ce mode donne accès à des guides rapides sur les systèmes dans le mode Réglages utilisateur.

Sélectionnez un élément et effectuez un appui long sur le bouton OK.

**Pour en savoir plus sur les différents systèmes, reportez-vous à ce manuel de l'utilisateur.**

### Mode Ordinateur de bord

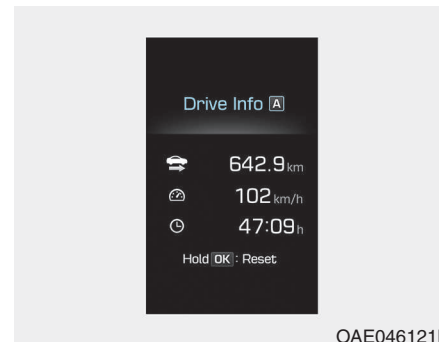

L'ordinateur de bord affiche des informations liées aux paramètres de conduite du véhicule (consommation de carburant, totalisateur journalier et vitesse du véhicule).

**Pour plus d'informations, reportez-vous à la section de ce chapitre relative à l'ordinateur de bord.**

### Mode Vir. par virage

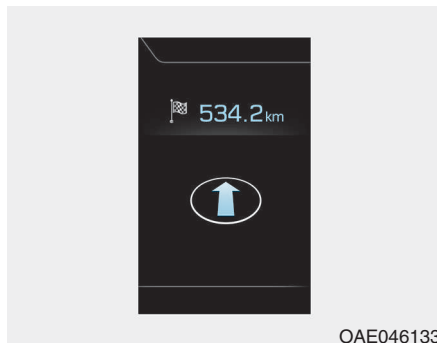

Ce mode affiche des instructions de navigation.

### Mode Assistance

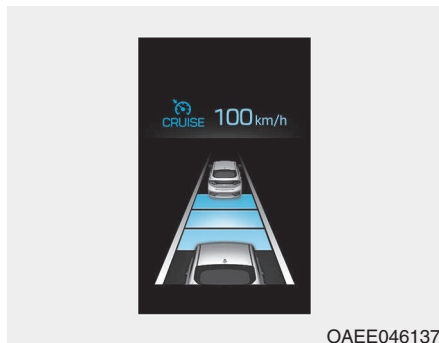

#### SCC/LKAS

Ce mode affiche l'état du régulateur de vitesse intelligent (SCC) avancé et du système d'assistance au maintien de voie (LKAS).

**Pour plus d'informations, reportez-vous aux sections du chapitre 5 consacrées au régulateur de vitesse intelligent (SCC) avancé et au système d'assistance au maintien de voie (LKAS).**

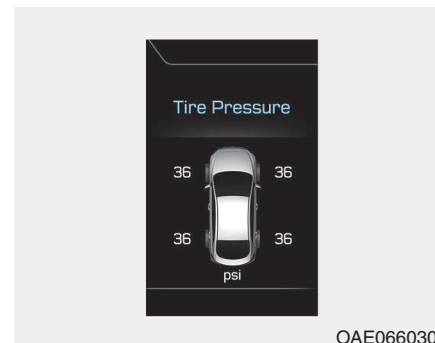

#### Pression des pneus

Ce mode fournit des informations relatives à la pression des pneus.

**Pour plus d'informations, reportez-vous à la section du chapitre 6 relative au système de contrôle de la pression des pneus.**

### Mode d'avertissement

Des messages d'avertissement s'affichent pendant plusieurs secondes sur l'écran LCD dans les conditions suivantes.

- Niveau de lave-glace bas (le cas échéant)
- Dysfonctionnement du système de détection d'angle mort (BSD) (le cas échéant)
- Dysfonctionnement du freinage d'urgence automatique (AEB)
- Dysfonctionnement du régulateur de vitesse intelligent avancé
- Dysfonctionnement du système de contrôle de la pression des pneus (TPMS) (le cas échéant)

### Mode Réglages utilisateur

Ce mode permet de modifier les réglages du combiné d'instruments, des portes, des éclairages, etc.

1. Assist. conduite
2. Porte
3. Éclairage
4. Son
5. Commodités
6. Interv. entret.
7. Autres fonctions
8. Réinitialiser

Les informations dépendent des réglages sélectionnés.

### 1. Assist. conduite (Driving Assist)

- Système d'assistance au maintien de voie
- Avertissement pour déviation de voie/LKA standard/LKA actif  
Permet de régler la sensibilité du système d'assistance au maintien de voie.

**Pour en savoir plus, consultez la section du chapitre 5 relative au système d'assistance au maintien de voie.**

- Réponse du régulateur de vitesse intelligent
- Lente/Normal/Rapide  
Permet de régler la sensibilité du régulateur de vitesse intelligent.

**Pour en savoir plus, reportez-vous à la section du chapitre 5 relative au régulateur de vitesse intelligent.**

- Assistance Freinage d'urgence  
Permet d'activer ou de désactiver le freinage d'urgence automatique (AEB).

**Pour en savoir plus, reportez-vous à la section du chapitre 5 relative au freinage d'urgence automatique.**

- Avertissement de collision frontale
- Tard/Normal/Tôt

Permet de régler le délai d'avertissement initial du système de freinage d'urgence automatique.

**Pour en savoir plus, reportez-vous à la section du chapitre 5 relative au freinage d'urgence automatique.**

- Alerte de circulation transversale arrière

Permet d'activer ou de désactiver le système d'alerte de circulation transversale arrière.

**Pour en savoir plus, reportez-vous à la section du chapitre 5 relative au système de détection d'angle mort.**

- Son de détection d'angle mort

Permet d'activer ou de désactiver le son de détection d'angle mort.

**Pour en savoir plus, reportez-vous à la section du chapitre 5 relative au système de détection d'angle mort.**

## 2. Porte (Door)

- Verrouillage automatique

- Désactiver : Le verrouillage automatique des portes est désactivé.

- Activer vitesse : Toutes les portes sont automatiquement verrouillées lorsque la vitesse du véhicule dépasse 15 km/h.

- Activer levier : Toutes les portes sont automatiquement verrouillées si le levier de vitesses passe de la position P (Parking) à la position R (Marche arrière), N (Point mort) ou D (Conduite).

- Déverrouillage automatique

- Désactiver : le déverrouillage automatique des portes est désactivé.

- Véhicule arrêté : Toutes les portes sont automatiquement déverrouillées lorsque le bouton POWER est mis en position OFF.

- Levier sur P : Toutes les portes se déverrouillent automatiquement lorsque le levier de vitesses passe en position P (Parking).

### 3. Éclairage (Lights)

- Clignotant monotouche
- Désactivé : La fonction de clignotant automatique est désactivée.
- 3, 5, 7 clignotements : Le témoin de clignotant s'active 3, 5 ou 7 fois lorsque vous actionnez légèrement le levier de clignotant.

**Pour plus d'informations, reportez-vous à la section de ce chapitre relative à l'éclairage.**

- Délai éclairage

Permet d'activer ou de désactiver la fonction de délai d'éclairage.

**Pour plus d'informations, reportez-vous à la section de ce chapitre relative à l'éclairage.**

### 4. Son (Sound)

- Volume système d'assistance au stationnement
  - Plus faible/Plus fort
- Permet de régler le volume du système d'assistance au stationnement.

### 5. Commodités (Convenience)

- Facilité l'accès au siège
- Désactivé : La fonction de facilité d'accès au siège est désactivée.
- Normal/Amélioré : Lorsque vous coupez le moteur, le siège conducteur recule un peu (Normal) ou beaucoup (Amélioré) pour vous permettre d'entrer dans le véhicule ou d'en sortir plus facilement.

**Pour plus d'informations, reportez-vous à la section de ce chapitre relative au système de mémorisation de la position du conducteur.**

- Chargeur sans fil

Permet d'activer ou de désactiver le chargeur sans fil du siège avant.

**Pour plus d'informations, reportez-vous à la section de ce chapitre relative au chargeur sans fil.**

- Configuration de lumière/d'essuie-glace

Permet d'activer le mode de lumière/d'essuie-glace.

Si cette option est activée, l'écran LCD affiche le mode de lumière/d'essuie-glace sélectionné à chaque fois que vous changez de mode.

- Message position d'embrayage

Permet d'activer ou de désactiver l'affichage de la position d'embrayage.

Lorsque cette option est activée, l'écran LCD affiche la position d'embrayage.

## 6. Interv. entret. (Service Interval)

- Intervalle entretien

Permet d'activer ou de désactiver la fonction d'intervalle d'entretien.

- Ajuster l'intervalle

Si le menu Interv. entret. est activé, vous pouvez ajuster l'heure et la distance.

### Information

Pour utiliser le menu Interv. entret., contactez un concessionnaire HYUNDAI agréé.

Si l'intervalle d'entretien est activé et si l'heure et la distance sont ajustées, des messages s'affichent dans les situations suivantes à chaque démarrage du véhicule.

- Entretien dans :

Indique le kilométrage et le nombre de jours restants avant entretien.

- Entretien requis :

Indique le kilométrage et le nombre de jours écoulés depuis la date d'entretien prévue.

### Information

Le kilométrage et le nombre de jours avant entretien peuvent être incorrects dans les conditions suivantes.

- Le câble de la batterie est débranché.
- L'interrupteur à fusibles est en position OFF.
- La batterie est déchargée.

### 7. Autres fonctions (Other Features)

- Économiseur de batterie + aux.

Permet d'activer ou de désactiver la fonction Économiseur de batterie + aux.

Lorsqu'elle est activée, la batterie haute tension est utilisée pour préserver la charge de la batterie 12 V.

**Pour plus d'informations, reportez-vous à la section du Guide du véhicule électrique consacrée à la fonction Économiseur de batterie + aux.**

- Réinitialisation auto d'économie carburant
- Désactivé : La fonction d'économie moyenne de carburant n'est pas automatiquement réinitialisée lorsque vous remplissez le réservoir.
- Après l'allumage : L'économie moyenne de carburant est automatiquement réinitialisée 4 heures après l'arrêt du véhicule.
- Après la recharge : L'économie moyenne de carburant est automatiquement réinitialisée lors de la recharge.

**Pour plus d'informations, reportez-vous à la section de ce chapitre relative à l'ordinateur de bord.**

- Unité de consommation de carburant

Permet de sélectionner l'unité de mesure des économies de carburant (km/kWh, kWh/100km, mi/kWh).

- Unité température

Permet de sélectionner l'unité de température (°C ou °F).

- Unité de pression

Permet de sélectionner l'unité de mesure de la pression des pneus (psi, kPa ou bar).

- Langue/Language

Permet de sélectionner la langue souhaitée.

### 8. Réinitialiser (Reset)

Permet de réinitialiser les menus en mode Réglages utilisateur. Tous les menus du mode Réglages utilisateur sont initialisés, excepté Langue et Intervalle entretien.

## ORDINATEUR DE BORD

L'ordinateur de bord est un système géré par micro-ordinateur qui affiche diverses informations destinées au conducteur.

### **i** Information

Certaines informations relatives à la conduite stockées dans l'ordinateur de bord (la vitesse moyenne du véhicule, par exemple) sont réinitialisées si la batterie est débranchée.

### **Modes de l'ordinateur de bord**

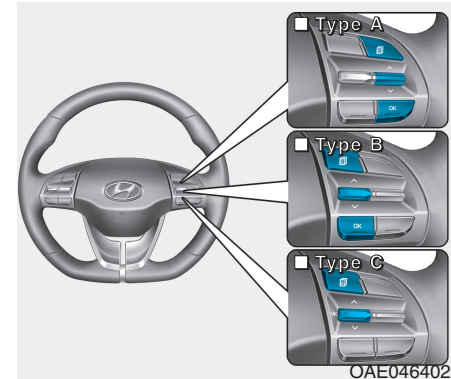
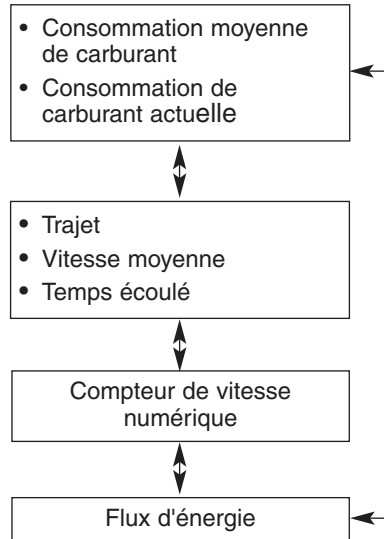

Pour changer de mode de trajet, tournez la molette “^, ∨” du volant.

### Économie de carburant moyenne/Économie de carburant instantanée

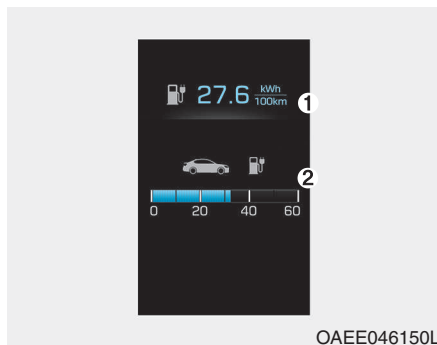

#### Économie moyenne de carburant (1)

- L'économie moyenne de carburant est calculée d'après la distance totale parcourue et la consommation de la batterie haute tension depuis la dernière réinitialisation de la consommation moyenne de carburant.
- L'économie moyenne de carburant peut être réinitialisée manuellement et automatiquement.

#### Réinitialisation manuelle

Pour une réinitialisation manuelle, appuyez sur le bouton OK (situé sur le volant) pendant plus d'une seconde lorsque l'économie moyenne de carburant est affichée.

#### Réinitialisation automatique

Pour réinitialiser automatiquement l'économie moyenne de carburant lors de la recharge, sélectionnez le mode "Après la recharge (After Recharging)" dans le menu de réglages utilisateur de l'écran LCD (**Reportez-vous à la section consacrée à l'écran LCD**).

En mode "Après la recharge (After Recharging)", l'économie moyenne de carburant est remise à zéro (---) lorsque la distance parcourue est supérieure à 300 mètres après une recharge supérieure à 10 %.

#### Économie de carburant instantanée (2)

- Ce mode affiche la consommation de carburant instantanée lorsque vous conduisez.

## Compteur/Vitesse moyenne du véhicule/Temps écoulé

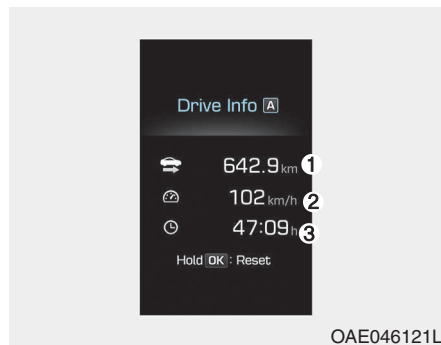

### Totalisateur journalier (1)

- Le totalisateur journalier correspond à la distance totale parcourue depuis la dernière réinitialisation.
- Pour réinitialiser le totalisateur journalier, appuyez sur le bouton OK (situé sur le volant) pendant plus d'une seconde lorsque le totalisateur est affiché.

### Vitesse moyenne du véhicule (2)

- La vitesse moyenne du véhicule est calculée à partir de distance totale parcourue et de la durée écoulée depuis la dernière réinitialisation de la vitesse moyenne du véhicule.
- Pour réinitialiser la vitesse moyenne du véhicule, appuyez sur le bouton OK du volant pendant plus d'une seconde lorsque cette vitesse est affichée.

### Information

- La vitesse moyenne du véhicule ne s'affiche pas si vous avez parcouru moins de 300 mètres ou si moins de 10 secondes se sont écoulées depuis la réinitialisation de la vitesse du véhicule.
- La vitesse moyenne du véhicule est toujours calculée et commence à diminuer si le véhicule est arrêté lorsqu'il est en mode "Ready" ().

### Temps écoulé (3)

- Le temps écoulé correspond au temps de conduite depuis la dernière réinitialisation du temps écoulé.
- Pour réinitialiser le temps écoulé, appuyez sur le bouton OK (situé sur le volant) pendant plus d'une seconde lorsque le temps écoulé est affiché.

### **i** Information

Le temps écoulé est toujours comptabilisé lorsque le véhicule est en mode "Ready" (  ).

### Compteur de vitesse numérique

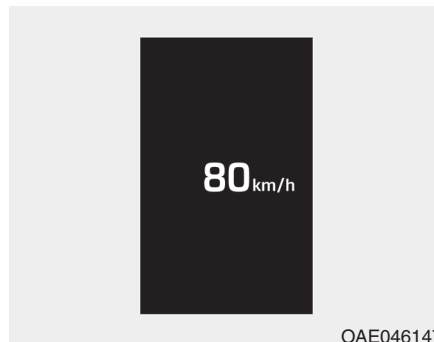

OAE046147

Ce message indique la vitesse du véhicule (km/h, MPH).

### Écran d'informations sur la conduite



OAE046151L

Le message Driving Info (Infos sur le trajet) s'affiche à la fin de chaque trajet. Il indique la distance parcourue (1), les économies moyennes de carburant (2), l'autonomie (3), l'état de la programmation de charge (4) et l'état de la programmation de climatisation (5).

Ces informations s'affichent quelques secondes lorsque vous coupez le moteur, puis disparaissent.

Les valeurs sont calculées à chaque démarrage du véhicule.

## **i** Information

- Si le message indiquant que le toit ouvrant est ouvert s'affiche sur le combiné d'instruments, le message **Driving Info (Infos sur le trajet)** ne s'affiche pas.
- Pour configurer l'heure de démarrage de la charge et/ou de la climatisation, reportez-vous au manuel du système multimédia fourni séparément.

## **Flux d'énergie**

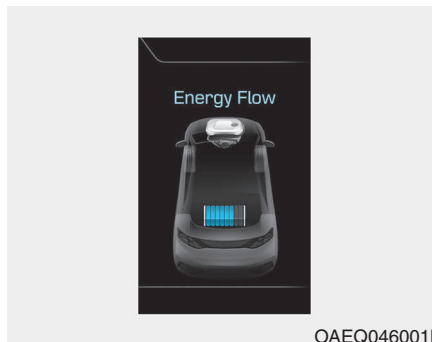

Le système du véhicule électrique indique au conducteur le flux d'énergie dans divers modes de fonctionnement (3 modes).

Pour en savoir plus, reportez-vous à la section "Flux d'énergie (Energy Flow)" du Guide du véhicule électrique fourni au début du manuel de l'utilisateur.

## ÉCLAIRAGE

### Éclairage extérieur

#### Commande d'éclairage

##### ■ Type A

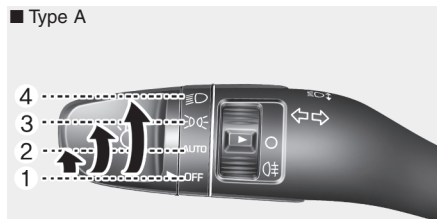

OAE046448L

##### ■ Type B



OAE046449L

Pour utiliser les feux, tournez la molette qui se trouve à l'extrémité du levier de commande dans l'une des positions suivantes :

- (1) Position Arrêt (O)
- (2) Position AUTO
- (3) Emplacement des feux de position
- (4) Position Feux de croisement

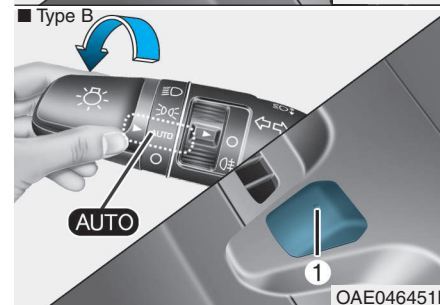
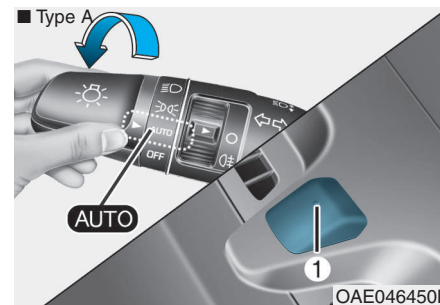

#### Position AUTO

Lorsque le commutateur des feux est en position AUTO, les feux de position et les phares s'allument ou s'éteignent automatiquement, selon le niveau de luminosité à l'extérieur du véhicule.

Même lorsque la fonction d'allumage automatique des feux est activée, il est recommandé d'allumer manuellement les feux de nuit ou en cas de brouillard ou lorsque vous accédez à des zones peu éclairées, telles que des tunnels et des zones de stationnement.

#### REMARQUE

- Ne couvrez pas le capteur (1) qui se trouve sur le tableau de bord et ne versez pas de liquide dessus.
- Ne nettoyez pas le capteur avec un nettoyant à vitre, car une légère pellicule pourrait se former et empêcher son bon fonctionnement.
- Si votre véhicule est équipé de vitres teintées ou de tout autre revêtement métallique au niveau du pare-brise avant, le système d'allumage automatique des feux peut ne pas fonctionner correctement.

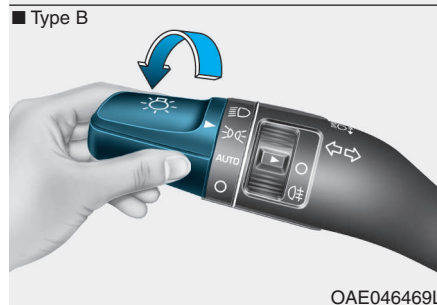
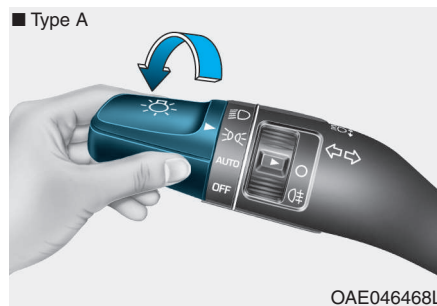

#### Emplacement des feux de position (☞☞)

Les feux de position et de plaque d'immatriculation et l'éclairage du tableau de bord sont allumés.

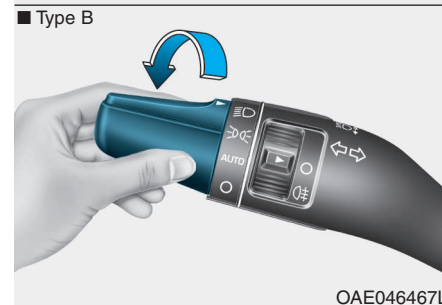
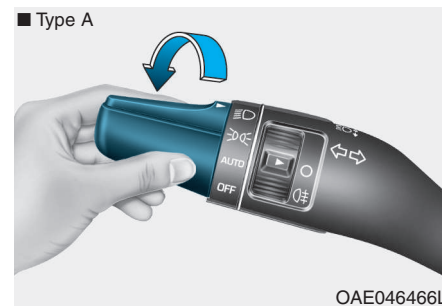

#### Position Feux de croisement (☞)

Les phares, les feux de position, l'éclairage de la plaque d'immatriculation et l'éclairage du tableau de bord s'allument.

### **i** Information

Les phares s'allument uniquement lorsque le bouton POWER est en position ON.

### **Fonctionnement des feux de route**

■ Type A

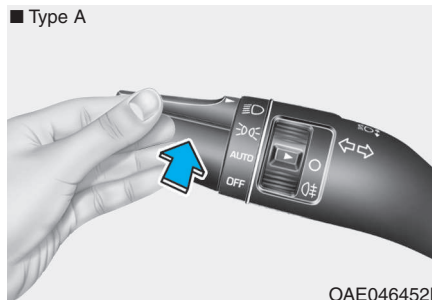

■ Type B

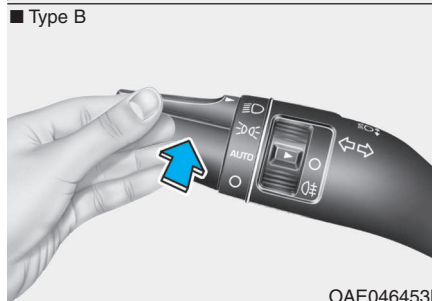

Pour allumer les feux de route, poussez le levier de commande. Le levier revient ensuite à sa position d'origine.

Le témoin des feux de route s'allume lorsque les feux de route sont allumés.

Pour éteindre les feux de route, tirez sur le levier de commande. Les feux de croisement s'allument.

### **AVERTISSEMENT**

**N'utilisez pas les feux de route lorsque d'autres véhicules s'approchent du vôtre. Vous pourriez éblouir les autres conducteurs.**

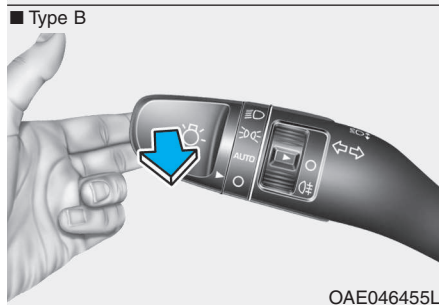
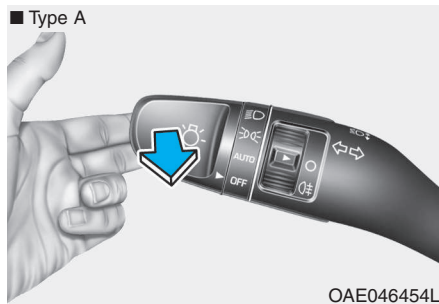

Pour faire un appel de phares, tirez le levier vers vous, puis relâchez-le. Les feux de route restent allumés tant que vous maintenez le levier vers vous.

## Clignotants

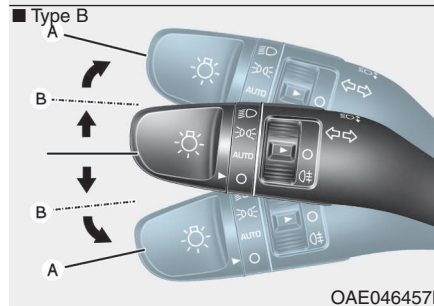
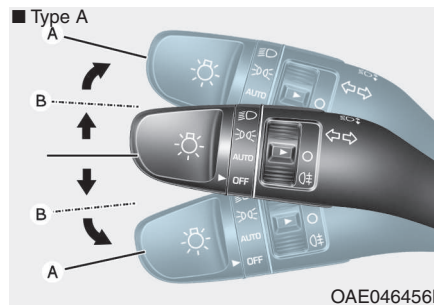

Baissez le levier de commande pour indiquer que vous tournez à gauche et levez-le pour indiquer que vous tournez à droite (A).

Pour signaler un changement de voie, actionnez le clignotant approprié et maintenez-le en position (B). Le levier retrouve sa position initiale lorsque vous le relâchez ou une fois que vous avez tourné.

Si le clignotant reste allumé en permanence au lieu de clignoter ou s'il clignote anormalement, il est possible qu'une ampoule soit grillée. Elle devra alors être remplacée.

### Fonction de clignotant automatique

Pour activer le clignotant automatique, actionnez légèrement le levier du clignotant, puis relâchez-le. Le clignotant s'active 3, 5 ou 7 fois.

Vous pouvez activer/désactiver cette fonction et choisir le nombre de clignotements (3, 5 ou 7) dans le mode Réglage utilisateurs de l'écran LCD. **Pour plus d'informations, reportez-vous à la section " Écran LCD " de ce chapitre.**

### Feux antibrouillard arrière (le cas échéant)

■ Type A



■ Type B

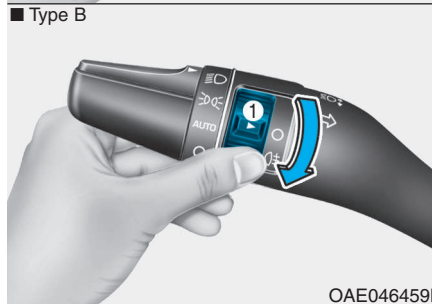

Pour allumer les feux antibrouillard arrière :

Positionnez le commutateur de feux sur la position Feux de croisement, puis le commutateur des feux antibrouillard (1) sur la position Feux antibrouillard arrière.

Pour éteindre les feux antibrouillard arrière, effectuez l'une des opérations suivantes :

- Désactivez le commutateur des feux.
- Positionnez à nouveau le commutateur des feux antibrouillard sur la position Feux antibrouillard arrière.

### **Fonction d'économie de batterie**

L'objectif de cette fonction est d'éviter que la batterie ne se décharge.

Le système éteint automatiquement les feux de position lorsque le conducteur coupe le moteur et ouvre sa porte.

Cette fonction éteint automatiquement les feux de position si le conducteur s'arrête de nuit sur le bord de la route.

Si vous souhaitez que les feux restent allumés lorsque le véhicule est à l'arrêt, procédez comme suit :

- 1) Ouvrez la porte conducteur.
- 2) Éteignez et rallumez les feux de position à l'aide du commutateur qui se trouve sur la colonne de direction.

### **Fonction d'escorte (le cas échéant)**

Si vous mettez le bouton POWER en position ACC ou OFF alors que les phares sont allumés, ces derniers (et/ou les feux de position) restent allumés pendant 5 minutes environ. Toutefois, si vous ouvrez et fermez la porte conducteur une fois le moteur coupé, les phares (et/ou les feux de position) s'éteignent après 15 secondes.

Vous pouvez éteindre les phares (et/ou les feux de position) en appuyant deux fois sur le bouton de verrouillage de la clé intelligente ou en plaçant le commutateur des feux en position OFF ou AUTO. Toutefois, si vous placez le commutateur des feux en position AUTO alors que la luminosité extérieure est faible, les feux de croisement ne s'éteignent pas.

Vous pouvez activer ou désactiver la fonction d'escorte via le mode Réglages utilisateur de l'écran LCD.

**Pour plus d'informations, reportez-vous à la section " Écran LCD " de ce chapitre.**

### **REMARQUE**

**Si le conducteur ne sort pas du véhicule par la porte conducteur, la fonction d'économie de batterie ne se met pas en marche et la fonction d'escorte ne se désactive pas automatiquement, ce qui entraîne le déchargement de la batterie.**

**Dans ce cas, n'oubliez donc pas d'éteindre les phares avant de sortir du véhicule.**

### Feux de jour

Les feux de jour peuvent faciliter la perception diurne de l'avant de votre véhicule par les autres conducteurs, en particulier en début de matinée et en fin de journée.

Le DRL (système d'allumage automatique des feux de jour) éteint les phares dans les cas suivants :

1. Les phares sont allumés.
2. Le moteur est coupé.

### Dispositif de mise à niveau des phares

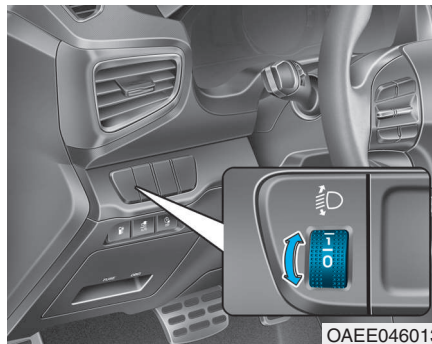

#### Type manual

Tournez le commutateur de mise à niveau des phares pour régler la hauteur des phares en fonction du nombre de passagers et de la charge du compartiment à bagages.

Plus la position du commutateur est élevée, plus le niveau des phares sera bas. La hauteur des phares doit toujours être correctement réglée pour ne pas éblouir les autres conducteurs.

Des exemples de paramétrages corrects du commutateur sont présentés ci-dessous. Si les conditions de charge diffèrent de celles présentées ci-dessous, réglez le commutateur sur la position correspondant à la condition qui s'en rapproche le plus.

Condition de charge	Position de l'interrupteur
Conducteur uniquement	0
Conducteur + passager avant	0
Tous les passagers (conducteur inclus)	1
Tous les passagers (conducteur inclus) + Charge maximale autorisée	2
Conducteur + Charge maximale autorisée	3

### Type automatique

Le mode automatique permet de régler la hauteur des phares en fonction du nombre de passagers et de la charge dans la zone réservée aux bagages.

Il permet également d'ajuster la hauteur des phares dans diverses circonstances.

### **⚠ AVERTISSEMENT**

**S'il ne fonctionne pas correctement bien que votre voiture soit inclinée vers l'arrière par rapport à la posture du passager, ou si le faisceau des phares est irradié vers la position haute ou basse, nous recommandons que le système soit inspecté par un concessionnaire HYUNDAI agréé.**

**Ne tentez pas d'examiner ou de remplacer le câblage vous-même.**

### Système d'accueil (le cas échéant)

#### Éclairage d'accueil (le cas échéant)

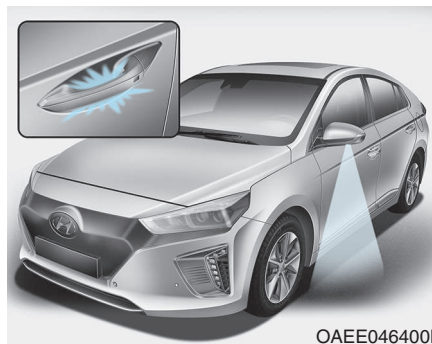

#### Éclairage d'entrée de porte (le cas échéant)

Lorsque toutes les portes (et le hayon) sont fermées et verrouillées, l'éclairage d'entrée de porte s'active pendant 15 secondes dans les conditions suivantes :

- Vous appuyez sur le bouton de déverrouillage des portes de la clé intelligente.
- Lorsque vous appuyez sur le bouton de la poignée extérieure en ayant la clé intelligente sur vous.

- Vous vous approchez du véhicule avec la clé intelligente (le cas échéant).

De plus, si le commutateur de rabattage des rétroviseurs extérieurs est en position AUTO, les rétroviseurs se déploieront automatiquement.

#### Éclairage de la poignée de porte (le cas échéant)

Lorsque toutes les portes (et le hayon) sont fermées et verrouillées, l'éclairage de la poignée de porte s'active pendant 15 secondes dans les conditions suivantes :

- Vous appuyez sur le bouton de déverrouillage des portes de la clé intelligente.
- Lorsque vous appuyez sur le bouton de la poignée extérieure en ayant la clé intelligente sur vous.
- Vous vous approchez du véhicule avec la clé intelligente.

### Phares et feux de position

Lorsque le commutateur des feux est actif (position des phares ou AUTO) et que toutes les portes (y compris le hayon) sont fermées et verrouillées, les feux de position et les phares s'allument pendant 15 secondes dans les conditions suivantes.

- Vous appuyez sur le bouton de déverrouillage des portes de la clé intelligente.

Si vous appuyez sur le bouton de verrouillage ou de déverrouillage des portes, les feux de position et les phares s'éteignent immédiatement.

Vous pouvez activer ou désactiver les fonctions d'accueil via le mode Réglages utilisateur sur l'écran LCD.

**Pour plus d'informations, reportez-vous à la section " Écran LCD " de ce chapitre.**

### Plafonnier

Lorsque le commutateur du plafonnier est en position DOOR et que toutes les portes (et le hayon) sont fermées et verrouillées, le plafonnier s'allume pendant 30 secondes dans les conditions suivantes :

- Vous appuyez sur le bouton de déverrouillage des portes de la clé intelligente.
- Vous appuyez sur le bouton de la poignée extérieure.

Si vous appuyez sur le bouton de verrouillage ou de déverrouillage des portes, le plafonnier s'éteint.

### Éclairage intérieur

#### REMARQUE

**N'utilisez pas l'éclairage intérieur pendant une période prolongée lorsque le moteur est coupé pour éviter de décharger la batterie.**

### **Extinction AUTOMATIQUE de l'éclairage intérieur**

L'éclairage intérieur s'éteint automatiquement environ 20 minutes après l'arrêt du moteur et la fermeture des portes. Si une porte est ouverte, l'éclairage s'éteint 40 minutes après l'arrêt du moteur. Si les portes sont verrouillées à l'aide de la clé intelligente et que l'alarme antivol est armée, l'éclairage intérieur s'éteint après 5 secondes.

### **Éclairage avant**

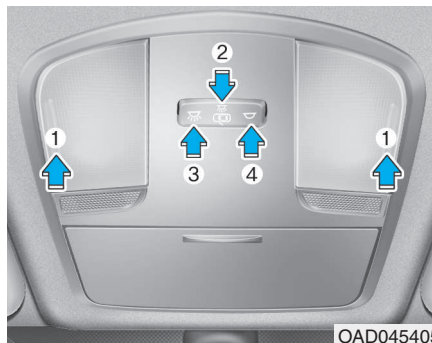

- (1) Liseuse avant
- (2) Éclairage de porte avant
- (3) Plafonnier avant

#### **Liseuse avant :**

Appuyez sur l'un de ces boutons pour allumer ou éteindre la liseuse. Cet éclairage génère un faisceau fin très pratique qui permet de l'utiliser comme liseuse de nuit ou comme éclairage personnel pour le conducteur et le passager avant.

### **Éclairage de porte avant ( ) :**

Les plafonniers avant et arrière s'allument à l'ouverture des portes avant et arrière respectivement. Lorsque les portes sont déverrouillées à l'aide de la clé intelligente, les plafonniers avant et arrière s'allument pendant environ 30 secondes, tant que les portes ne sont pas ouvertes. Si la porte est fermée, les plafonniers avant et arrière s'éteignent progressivement après environ 30 secondes. Toutefois, si le bouton POWER est en position ON ou si toutes les portes sont verrouillées, les plafonniers avant et arrière s'éteignent. Si une porte est ouverte lorsque le bouton POWER est en position ACC ou OFF, les plafonniers avant et arrière restent allumés pendant environ 20 minutes.

### Plafonnier avant :

- ☀ :

Appuyez sur le bouton pour allumer le plafonnier des sièges avant/arrière.

Appuyez à nouveau sur le bouton pour éteindre le plafonnier.

- ☾ :

Appuyez sur le bouton pour éteindre le plafonnier des sièges avant/arrière.

### Plafonnier arrière

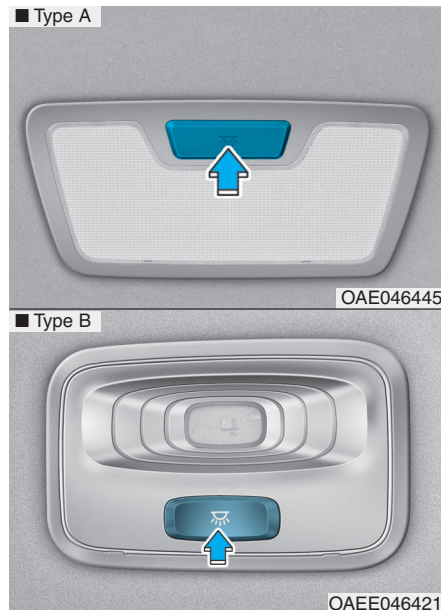

### Commutateur du plafonnier arrière (☀) :

Appuyez sur ce bouton pour allumer et éteindre le plafonnier.

### REMARQUE

**Ne laissez pas les plafonniers allumés durant une période prolongée lorsque le moteur est coupé.**

## Éclairage du hayon

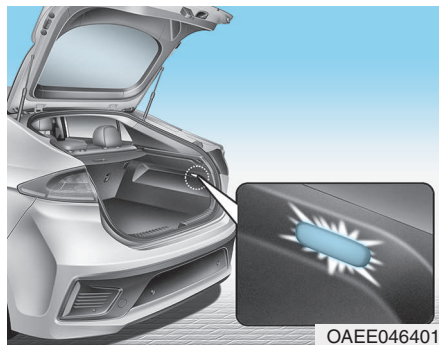

L'éclairage du hayon s'active à l'ouverture du hayon.

### REMARQUE

L'éclairage du hayon reste activé tant que le hayon est ouvert. Pour ne pas décharger inutilement la batterie, refermez correctement le hayon après utilisation.

## Éclairage du miroir de courtoisie



Appuyez sur le commutateur pour allumer ou éteindre la lampe.

- ☀ : La lampe s'allume lorsque vous appuyez sur ce bouton.
- ○ : La lampe s'éteint lorsque vous appuyez sur ce bouton.

### REMARQUE

Vous devez toujours mettre le commutateur en position OFF lorsque l'éclairage du miroir de courtoisie n'est pas utilisé. Si le pare-soleil est fermé alors que l'éclairage est toujours en marche, la batterie pourrait se décharger et le pare-soleil pourrait être endommagé.

### **Éclairage d'entrée de porte (le cas échéant)**

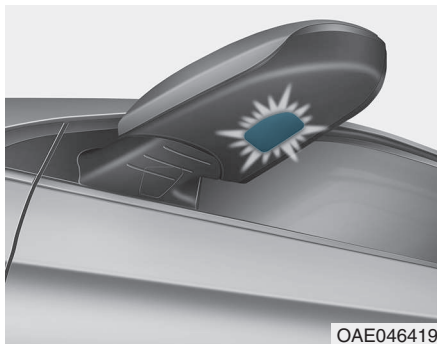

### **Éclairage d'accueil**

Si toutes les portes (et le hayon) sont fermées et verrouillées, l'éclairage d'entrée de porte s'active pendant 15 secondes lorsque la porte est déverrouillée à l'aide de la clé intelligente ou de la poignée extérieure.

**Pour plus d'informations, reportez-vous à la section " Système d'accueil " de ce chapitre.**

### **Éclairage d'escorte**

Si la porte conducteur est ouverte lorsque le bouton POWER est en position OFF, l'éclairage d'entrée de porte reste actif pendant 30 secondes. Si la porte conducteur est fermée dans les 30 secondes, l'éclairage d'entrée de porte se coupe après 15 secondes.

Si la porte conducteur est fermée et verrouillée, l'éclairage d'entrée de porte s'éteint immédiatement.

Le système de temporisation de l'éclairage de l'entrée de porte ne s'active que lors de la première ouverture de la porte conducteur après l'arrêt du moteur.

## ESSUIE-GLACES ET LAVE-GLACE

### ■ Type A

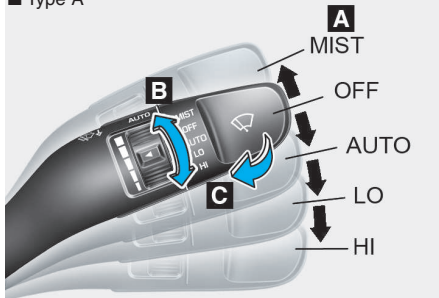

### ■ Type B

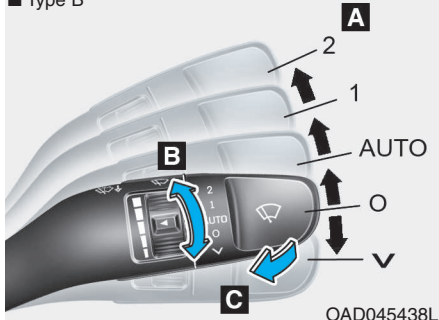

### A : Réglage de la vitesse des essuie-glaces

- MIST / V - Balayage unique
- OFF / O - Arrêt
- AUTO - Réglage automatique du balayage
- INT / --- - Balayage intermittent
- LO / 1 - Balayage lent
- HI / 2 - Balayage rapide

### B : Réglage de l'intervalle du balayage intermittent

### C : Nettoyage court

## Essuie-glaces

Les essuie-glaces fonctionnent comme suit lorsque le bouton POWER est en position ON.

MIST (V) : Pour effectuer un seul cycle de balayage, poussez le levier vers le haut (ou le bas), puis relâchez-le. Si le levier est maintenu dans cette position, les essuie-glaces fonctionnent de manière continue.

OFF (O) : Les essuie-glaces ne sont pas activés.

INT (---) : Les essuie-glaces fonctionnent par intermittence, à intervalle régulier. Pour faire varier la vitesse de balayage, tournez la molette de réglage de la vitesse (B).

**AUTO** : Le capteur de pluie situé au niveau de l'extrémité supérieure du pare-brise détecte l'intensité des précipitations et règle l'intervalle de balayage en conséquence. Plus la pluie est forte, plus le balayage est rapide. Les essuie-glaces s'arrêtent lorsque la pluie cesse. Pour faire varier la vitesse de balayage, tournez la molette de réglage de la vitesse (B).

**LO (1)** : Les essuie-glaces fonctionnent à basse vitesse.

**HI (2)** : Les essuie-glaces fonctionnent à haute vitesse.

### **i** Information

**En cas de forte accumulation de neige ou de glace sur le pare-brise, dégivrez ce dernier environ 10 minutes ou jusqu'à ce que la neige et/ou la glace aient fondu avant d'utiliser les essuie-glaces pour assurer leur bon fonctionnement. Si vous n'ôtez pas la neige et/ou la glace des essuie-glaces et du lave-glace avant de les utiliser, vous risquez de les endommager.**

### Contrôle automatique

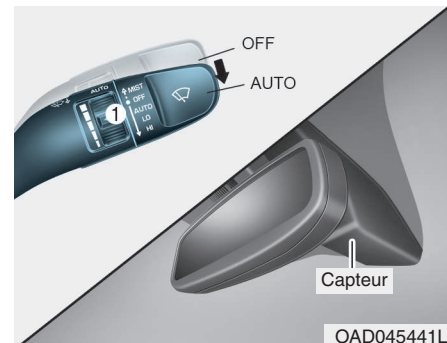

Le capteur de pluie situé au niveau de l'extrémité supérieure du pare-brise détecte l'intensité des précipitations et règle l'intervalle de balayage en conséquence. Plus la pluie est forte, plus le balayage est rapide.

Les essuie-glaces s'arrêtent lorsque la pluie cesse. Pour faire varier la vitesse de balayage, tournez la molette de réglage de la vitesse (1).

Si le commutateur des essuie-glaces est réglé en mode AUTO lorsque le bouton POWER est en position ON, les essuie-glaces s'activent une fois pour contrôler le système. Réglez les essuie-glaces sur la position OFF lorsqu'ils ne sont pas utilisés.

### AVERTISSEMENT

**Pour éviter les blessures dues aux essuie-glaces, respectez les consignes suivantes lorsque le véhicule est en mode "Ready (🚗)" et que le commutateur des essuie-glaces est en mode AUTO :**

- Ne touchez pas l'extrémité supérieure du pare-brise au niveau du capteur de pluie.
- N'essuyez pas la partie supérieure du pare-brise avec un chiffon humide.
- N'exercez pas de pression sur le pare-brise.

### REMARQUE

- Lors du lavage du véhicule, réglez le commutateur des essuie-glaces sur la position OFF (O) pour éviter que les essuie-glaces ne s'activent automatiquement. Si le commutateur est en mode AUTO lors du lavage du véhicule, les essuie-glaces risquent de se déclencher et d'être endommagés.
- Ne retirez pas le cache du capteur situé au niveau de l'extrémité supérieure du pare-brise côté passager. Cela pourrait provoquer des dommages non couverts par la garantie du véhicule.

### Lave-glace

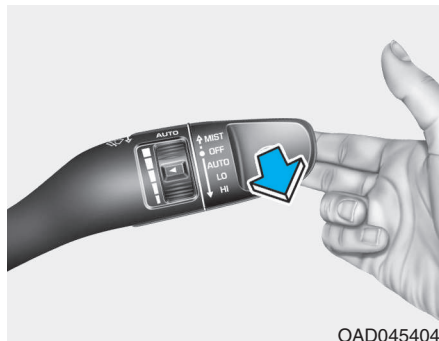

OAD045404

En position OFF (O), tirez doucement le levier vers vous pour pulvériser du liquide lave-glace et activer les essuie-glaces sur 1 à 3 cycles. La pulvérisation de liquide et le balayage sont maintenus jusqu'à ce que vous relâchiez le levier. Si le lave-glace ne fonctionne pas, il est peut-être nécessaire d'ajouter du liquide dans le réservoir de lave-glace.

#### AVERTISSEMENT

Lorsque la température extérieure est inférieure à zéro, réchauffez TOUJOURS le pare-brise à l'aide du dégivreur pour éviter que le liquide ne gèle sur le pare-brise et n'affecte la visibilité, ce qui pourrait entraîner un accident occasionnant des blessures graves, voire mortelles.

#### ATTENTION

- Pour éviter d'endommager la pompe de liquide lave-glace, n'utilisez pas le lave-glace lorsque le réservoir est vide.
- Pour éviter d'endommager les essuie-glaces ou le pare-brise, n'utilisez pas les essuie-glaces lorsque le pare-brise est sec.
- Pour éviter d'endommager les bras d'essuie-glace ou d'autres composants, n'essayez pas d'actionner les essuie-glaces manuellement.
- Pour éviter d'endommager les essuie-glaces et le système de lave-glace, utilisez du liquide lave-glace antigel en hiver et par temps froid.

## SYSTÈME D'AIDE À LA CONDUITE

### Caméra de recul (le cas échéant)

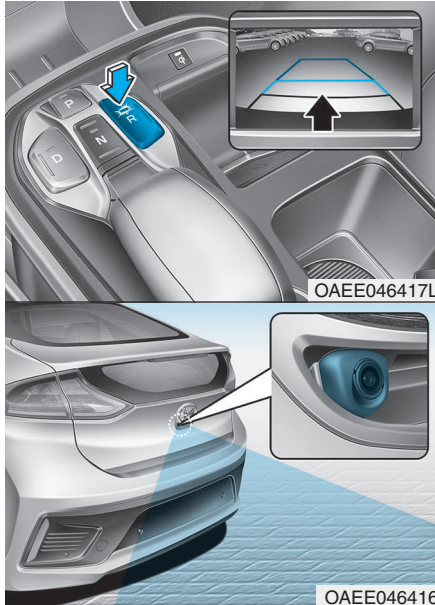

La caméra de recul s'active lorsque le véhicule est en mode "Ready (🚗)" et que vous mettez le levier de vitesses en position R (Marche arrière).

Il s'agit d'un système supplémentaire qui fournit une vision de l'arrière du véhicule via l'écran du système de climatisation lorsque le véhicule est en position R (Reverse).

### ⚠ AVERTISSEMENT

La caméra arrière n'est pas un dispositif de sécurité. Elle permet uniquement d'aider le conducteur à repérer les obstacles situés derrière la partie centrale du véhicule. La caméra ne couvre PAS l'intégralité de la zone à l'arrière du véhicule.

### ⚠ AVERTISSEMENT

- Ne vous appuyez jamais uniquement sur la caméra pour effectuer une marche arrière.
- Regardez TOUJOURS autour de votre véhicule pour vérifier l'absence d'obstacles ou d'objets avant de manœuvrer afin d'éviter toute collision.
- Soyez extrêmement vigilant lorsque vous passez à proximité d'obstacles, surtout lorsqu'il s'agit de piétons et plus particulièrement d'enfants.

### ATTENTION

Ne nettoyez pas la lentille à l'aide de produits contenant des détergents acides ou alcalins. Utilisez uniquement un savon doux ou un détergent neutre et rincez abondamment à l'eau.

### Information

Veillez à ce que la lentille de la caméra soit toujours propre. La caméra risque de ne pas fonctionner correctement si la lentille est couverte de salissures ou de neige.

### Système d'aide au stationnement arrière (le cas échéant)

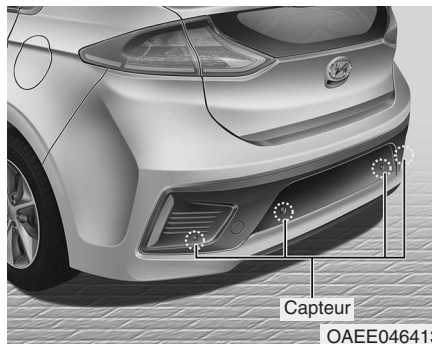

Le système d'aide au stationnement arrière émet un signal sonore lorsqu'il détecte un obstacle situé à moins de 120 cm (50 in) derrière le véhicule pendant une marche arrière.

Ce système ne peut détecter que les obstacles qui se trouvent dans la plage couverte par les capteurs.

### AVERTISSEMENT



- Regardez **TOUJOURS** autour de votre véhicule pour vérifier l'absence d'obstacles ou d'objets avant de manœuvrer afin d'éviter toute collision.
- Soyez extrêmement vigilant lorsque vous passez à proximité d'obstacles, surtout lorsqu'il s'agit de piétons et plus particulièrement d'enfants.
- N'oubliez pas que certains obstacles peuvent ne pas apparaître à l'écran et que les capteurs peuvent ne pas détecter certains objets en raison de leur distance, de leur taille ou de leur matière.

## Fonctionnement du système d'aide au stationnement arrière

### Conditions d'utilisation

- Ce système s'active en marche arrière lorsque le bouton POWER est en position ON. Il risque cependant de ne pas détecter les objets si le véhicule roule à plus de 5 km/h.
- Si la vitesse du véhicule est supérieure à 10 km/h, le système n'émettra aucun avertissement, même s'il détecte des obstacles.
- Lorsque le système détecte simultanément plus de deux obstacles, il identifie le plus proche en premier.

### Types d'alarmes sonores et de témoins

Type d'alarme sonore	Témoin
Lorsqu'un obstacle se trouve entre 60 et 120 cm (24 et 47 in) du pare-chocs arrière, l'avertisseur sonore se déclenche par intermittence.	
Lorsqu'un obstacle se trouve entre 30 et 60 cm (12 et 24 in) du pare-chocs arrière, l'avertisseur sonore se déclenche plus rapidement.	
Lorsqu'un obstacle se trouve à environ 30 cm (12 in) du pare-chocs arrière, l'avertisseur sonore se déclenche en continu.	

### REMARQUE

- Le témoin de votre véhicule peut différer de l'illustration. Si le témoin clignote, nous vous conseillons de faire contrôler votre véhicule par un concessionnaire HYUNDAI agréé.
- Si vous n'entendez aucune alarme sonore ou si l'alarme retentit par intermittence lorsque vous enclenchez la marche arrière, cela peut indiquer un dysfonctionnement du système d'aide au stationnement. Dans ce cas, nous vous recommandons de faire vérifier le véhicule dès que possible par un concessionnaire HYUNDAI agréé.

### **Désactivation du système d'aide au stationnement arrière (le cas échéant)**

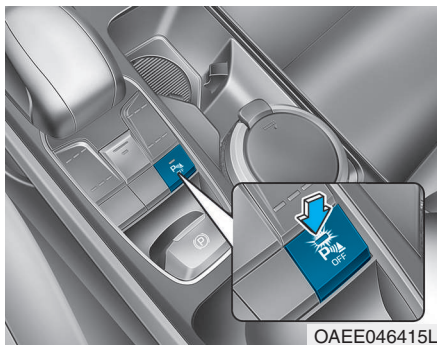

Appuyez sur le bouton pour désactiver le système d'aide au stationnement arrière. Le témoin du bouton s'allume.

### **Situations dans lesquelles le système d'aide au stationnement ne fonctionne pas correctement**

Le système d'aide au stationnement arrière risque de ne pas fonctionner normalement dans les conditions suivantes :

- Le capteur est gelé.
- Le capteur est recouvert de corps étrangers (neige, eau, par exemple) ou son cache est bloqué.

### **Un dysfonctionnement du système d'aide au stationnement est possible dans les cas suivants :**

- Conduite sur des routes accidentées, par exemple des routes non pavées, du gravier, des bosses ou une forte pente.
- Présence d'objets extrêmement bruyants, tels que des avertisseurs sonores, des moteurs de motos puissants ou des freins pneumatiques de camion, qui peuvent interférer avec le capteur.
- Forte pluie ou crachin.

- Présence d'émetteurs sans fil ou de téléphones portables à proximité du capteur.
- Capteur recouvert de neige.
- Installations d'équipements ou d'accessoires qui ne sont pas d'origine ou modification de la hauteur du pare-chocs ou de l'installation du capteur.

### **La plage de détection peut être réduite dans les cas suivants :**

- La température de l'air extérieur est extrêmement élevée ou faible.
- Les obstacles mesurent moins de 1 m sur 14 cm de diamètre.

### **Il est possible que le capteur ne détecte pas les obstacles suivants :**

- Objets pointus ou fins, comme des cordes, chaînes ou petits poteaux.
- Objets ayant tendance à "absorber" la fréquence du capteur, tels que les vêtements, les matières spongieuses ou la neige.

### **Précautions relatives au système d'aide au stationnement arrière**

- Le système d'aide au stationnement arrière peut ne pas fonctionner totalement dans certaines circonstances, selon la vitesse du véhicule et la forme des obstacles détectés.
- Le système d'aide au stationnement arrière risque de ne pas fonctionner correctement si la hauteur du pare-chocs ou l'installation du capteur a été modifiée ou endommagée. Les équipements ou accessoires qui n'ont pas été installés en usine peuvent également affecter les performances du capteur.
- Il est possible que le système ne reconnaisse pas les obstacles qui se situent à moins de 40 cm du capteur ou qu'il n'évalue pas correctement la distance. Ce système doit être utilisé avec prudence.
- Lorsque le capteur est recouvert de neige, de salissures ou de glace, le système d'aide au stationnement arrière peut être défectueux jusqu'à ce que la neige ou la glace fonde ou que les salissures soient retirées. Utilisez un chiffon doux pour retirer les salissures du capteur.
- Évitez d'appuyer sur le capteur, de le rayer ou de donner des coups dessus avec un objet rigide susceptible d'endommager sa surface. Cela pourrait détériorer le capteur.
- N'arrosez pas directement les capteurs, ni les zones situées autour de ces éléments à l'aide d'un nettoyeur haute pression. Les capteurs risquent de ne pas fonctionner normalement.

### **⚠ AVERTISSEMENT**

**La garantie de votre nouveau véhicule ne couvre ni les accidents ou les dommages subis par le véhicule, ni les blessures des occupants, liés au système d'aide au stationnement. Soyez toujours vigilant et respectez les règles de sécurité lorsque vous conduisez.**

### Système d'aide au stationnement (le cas échéant)

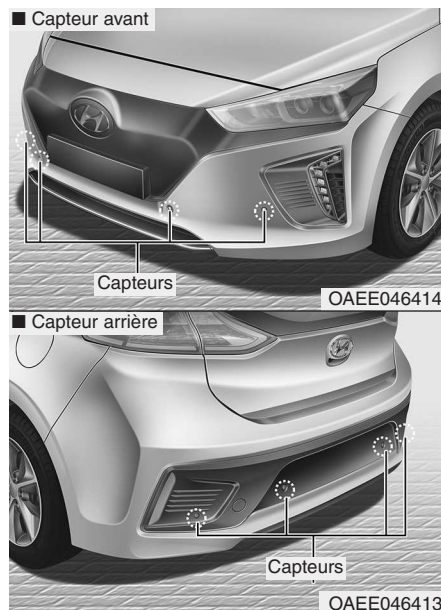

Le système d'aide au stationnement émet un signal sonore lorsqu'il détecte un obstacle sur une distance de 100 cm à l'avant et de 120 cm à l'arrière du véhicule.

Ce système ne peut détecter que les obstacles qui se trouvent dans la plage couverte par les capteurs.

#### **⚠ AVERTISSEMENT**

- **Regardez TOUJOURS** autour de votre véhicule pour vérifier l'absence d'obstacles ou d'objets avant de manœuvrer afin d'éviter toute collision.
- **Soyez extrêmement vigilant** lorsque vous passez à proximité d'obstacles, surtout lorsqu'il s'agit de piétons et plus particulièrement d'enfants.
- **N'oubliez pas** que certains obstacles peuvent ne pas apparaître à l'écran et que les capteurs peuvent ne pas détecter certains objets en raison de leur distance, de leur taille ou de leur matière.

### Fonctionnement du système d'aide au stationnement









#### Conditions d'utilisation

- Ce système s'active lorsque vous appuyez sur le bouton du système d'aide au stationnement alors que le moteur tourne.

- Lorsque vous passez la marche arrière, le bouton du système d'aide au stationnement s'allume et active le système d'aide au stationnement. Toutefois, le système ne génère pas d'avertissement si vous roulez à plus de 10 km/h, même si des objets sont détectés, et se désactive automatiquement au-delà de 20 km/h. Appuyez sur le bouton du système d'aide au stationnement pour activer le système.
- Lorsque le système détecte simultanément plus de deux obstacles, il identifie le plus proche en premier.

### Types d'alarmes sonores et de témoins

cm

Distance par rapport à l'obstacle		Témoin d'avertissement		Alarme sonore
		Marche avant	Marche arrière	
61 ~ 100	Avant		-	L'alarme retentit de façon intermittente
61 ~ 120	Arrière	-		L'alarme retentit de façon intermittente
31 ~ 60	Avant			L'alarme retentit de façon plus rapprochée
	Arrière	-		L'alarme retentit de façon plus rapprochée
30	Avant			L'alarme fonctionne en continu
	Arrière	-		L'alarme fonctionne en continu

#### REMARQUE

- Le témoin de votre véhicule peut différer de l'illustration. Si le témoin clignote, nous vous conseillons de faire contrôler le système par un concessionnaire HYUNDAI agréé.
- Si vous n'entendez aucune alarme sonore ou si l'alarme retentit par intermittence lorsque vous enclenchez la marche arrière, cela peut indiquer un dysfonctionnement du système d'aide au stationnement. Dans ce cas, nous vous recommandons de faire vérifier le véhicule dès que possible par un concessionnaire HYUNDAI agréé.

### **Situations dans lesquelles le système d'aide au stationnement ne fonctionne pas correctement**

Il est possible que le système d'aide au stationnement ne fonctionne pas normalement dans les conditions suivantes :

- Le capteur est gelé. Il retrouvera un fonctionnement normal lorsque la glace aura fondu.
- Le capteur est recouvert de corps étrangers (neige, eau, par exemple) ou son cache est bloqué.

Il est possible que le système d'aide au stationnement ne fonctionne pas correctement dans les cas suivants :

- Conduite sur des routes accidentées, par exemple des routes non pavées, du gravier, des bosses ou une forte pente
- Présence d'objets extrêmement bruyants, tels que des avertisseurs sonores, des moteurs de moto puissants ou des freins pneumatiques de camion, qui peuvent interférer avec le capteur
- Forte pluie ou crachin
- Présence d'émetteurs sans fil ou de téléphones portables à proximité du capteur
- Capteur recouvert de neige
- Installations d'équipements ou d'accessoires qui ne sont pas d'origine ou modification de la hauteur du pare-chocs ou de l'installation du capteur

La plage de détection peut être réduite dans les cas suivants :

- La température de l'air extérieur est extrêmement élevée ou faible.
- Les obstacles mesurent moins de 1 m de haut et présentent un diamètre inférieur à 14 cm.

Il est possible que le capteur ne détecte pas les obstacles suivants :

- Objets pointus ou fins, comme des cordes, chaînes ou petits poteaux
- Objets ayant tendance à "absorber" la fréquence du capteur, tels que les vêtements, les matières spongieuses et la neige

### **Précautions relatives au système d'aide au stationnement**

- Le système d'aide au stationnement peut ne pas fonctionner totalement dans certaines circonstances, selon la vitesse du véhicule et la forme des obstacles détectés.
- Le système d'aide au stationnement risque de ne pas fonctionner correctement si la hauteur du pare-chocs ou l'installation du capteur a été modifiée ou endommagée. Les équipements ou accessoires qui n'ont pas été installés en usine peuvent également affecter les performances du capteur.
- Il est possible que le système ne reconnaisse pas les obstacles qui se situent à moins de 40 cm du capteur ou qu'il n'évalue pas correctement la distance. Ce système doit être utilisé avec prudence.
- Lorsque le capteur est recouvert de neige, de salissures ou de glace, le système d'aide au stationnement peut être défectueux jusqu'à ce que la neige ou la glace fonde ou que les salissures soient retirées. Utilisez un chiffon doux pour retirer les salissures du capteur.
- Évitez d'appuyer sur le capteur, de le rayer ou de donner des coups dessus avec un objet rigide susceptible d'endommager sa surface. Cela pourrait détériorer le capteur.
- N'arrosez pas directement les capteurs, ni les zones situées autour de ces éléments à l'aide d'un nettoyeur haute pression. Les capteurs risquent de ne pas fonctionner normalement.

### **⚠ AVERTISSEMENT**

**La garantie de votre nouveau véhicule ne couvre ni les accidents ou les dommages subis par le véhicule, ni les blessures des occupants, liés au système d'aide au stationnement. Soyez toujours vigilant et respectez les règles de sécurité lorsque vous conduisez.**

### DÉGIVREUR

#### REMARQUE

Pour ne pas endommager les fils conducteurs intégrés à la surface intérieure de la lunette arrière, n'utilisez jamais d'outils tranchants ou de produit contenant des abrasifs pour nettoyer les vitres.

#### **i** Information

Pour dégivrer et désembuer le pare-brise avant, reportez-vous à la section " Dégivrage et désembuage du pare-brise " de ce chapitre.

#### Dégivreur de la lunette arrière



OAE046322L

Lorsque le véhicule est en mode "READY (🚗)", le dégivreur chauffe la lunette arrière pour éliminer le givre, la buée ou la fine pellicule de glace qui peut se former à l'intérieur ou à l'extérieur.

- Pour activer le dégivreur de la lunette arrière, appuyez sur le bouton correspondant situé sur le centre du tableau de bord. Le témoin du bouton de dégivrage de la lunette arrière s'allume lorsque le dégivreur est actif.
- Pour désactiver manuellement le dégivreur, appuyez une nouvelle fois sur le bouton.

#### **i** Information

- En cas de forte accumulation de neige sur la lunette arrière, retirez-la avant d'activer le dégivreur.
- Le dégivreur de la lunette arrière s'éteint automatiquement après environ 20 minutes de fonctionnement ou lorsque le bouton POWER est mis en position OFF.

## SYSTÈME DE CLIMATISATION AUTOMATIQUE

### ■ Type A

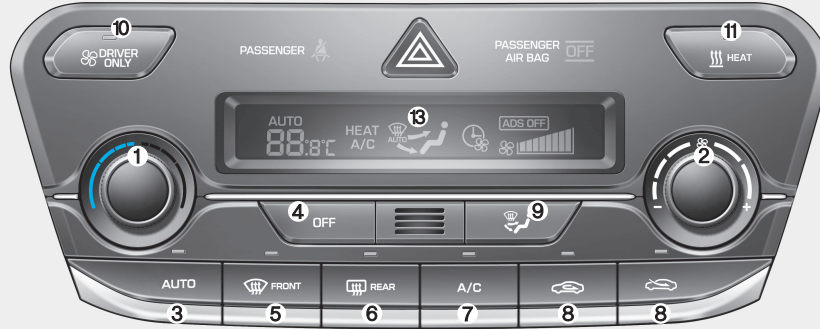

1. Molette de réglage de la température
2. Molette de réglage de la vitesse du ventilateur
3. Bouton AUTO (contrôle automatique)
4. Bouton OFF (ARRÊT)
5. Bouton de dégivrage du pare-brise
6. Bouton de dégivrage de la lunette arrière
7. Bouton de climatisation
8. Bouton de réglage de l'admission d'air
9. Bouton de sélection du mode
10. Bouton DRIVER ONLY (CONDUCTEUR UNIQUEMENT)
11. Bouton HEAT (CHAUFFAGE)
12. Bouton EV (VE)
13. Écran de climatisation

### ■ Type B



OAEE046300/OAEE046301

### Chauffage et climatisation automatiques

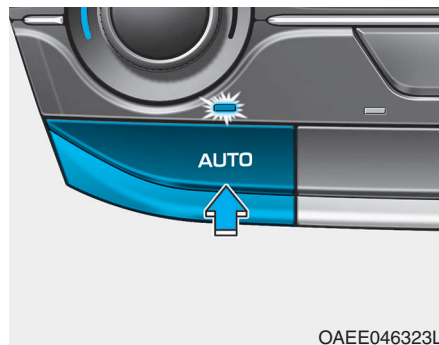

1. Appuyez sur le bouton AUTO.

Les modes, la vitesse de ventilation, l'admission d'air et la climatisation sont commandés automatiquement en fonction de la température définie.

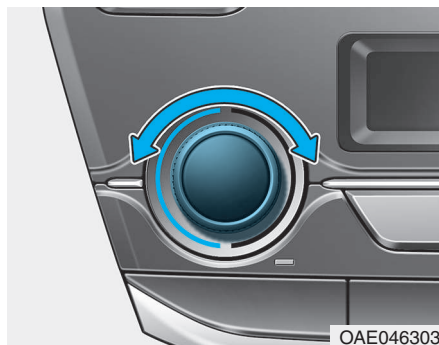

2. Réglez la température à l'aide de la molette de contrôle.

### **i** Information

- Pour désactiver le mode automatique, appuyez sur l'un des boutons suivants :

- Bouton de sélection du mode

- Bouton de dégivrage du pare-brise (Appuyez une nouvelle fois sur le bouton pour désactiver le dégivrage avant. Le symbole AUTO réapparaît sur l'écran d'information.)

- Bouton de réglage de la vitesse du ventilateur

La fonction sélectionnée est contrôlée manuellement, tandis que toutes les autres sont automatiques.

- Pour votre confort et pour une climatisation plus efficace, utilisez le bouton AUTO et réglez la température sur 23 °C (73 °F).



### **i** Information



Ne placez aucun objet à proximité du capteur pour garantir un contrôle optimal du système de chauffage et de refroidissement.

## Chauffage et climatisation manuels

Vous pouvez contrôler manuellement le système de chauffage et de climatisation en appuyant sur d'autres boutons que le bouton AUTO. Dans ce cas, le système s'adapte au bouton sélectionné. Lorsque vous appuyez sur un bouton autre que le bouton AUTO en mode automatique, les fonctions non sélectionnées seront contrôlées automatiquement.

1. Démarrez le véhicule.
2. Choisissez le mode.

Pour améliorer l'efficacité du chauffage et du refroidissement :

- Chauffage : 
- Refroidissement : 

3. Réglez la température.
4. Réglez la commande d'admission d'air de sorte à activer l'admission d'air extérieur (frais).

5. Réglez la vitesse du ventilateur sur la position souhaitée.

6. Activez le système de climatisation si vous le souhaitez.

Appuyez sur le bouton AUTO pour passer en mode entièrement automatique.

Sélection du mode

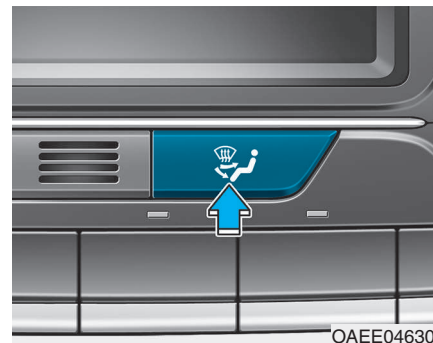
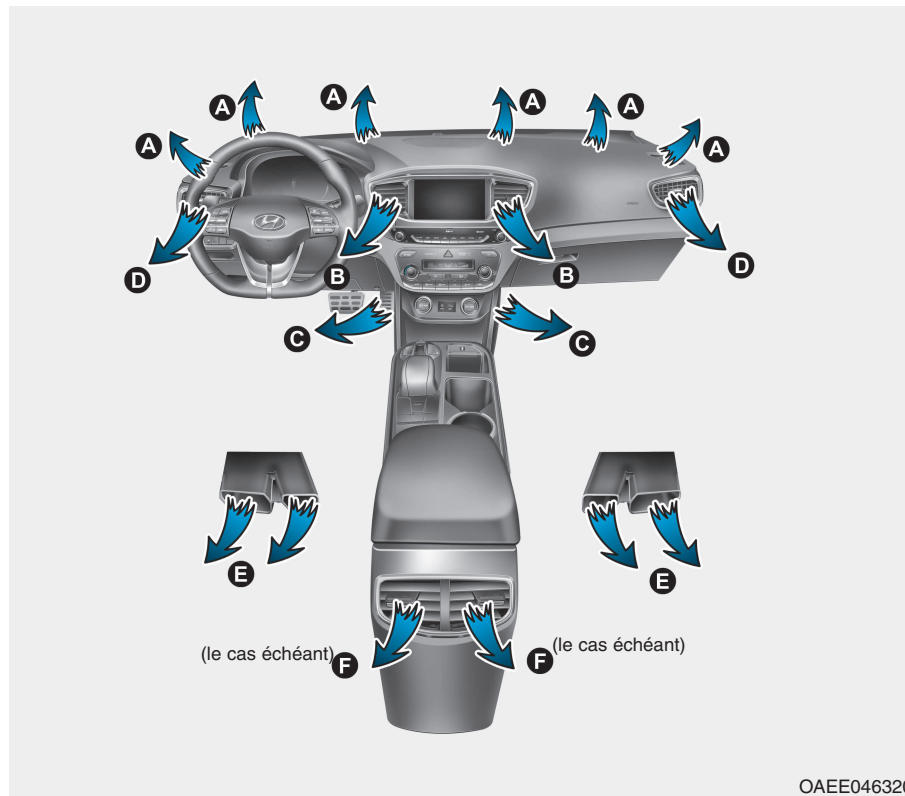

La molette de sélection de mode contrôle la direction du flux d'air dans le système de ventilation.

Pour modifier le réglage de l'aération, procédez comme suit :





### Visage (B, D, F)

Le flux d'air est dirigé vers la partie supérieure du corps et le visage. De plus, vous pouvez orienter le flux provenant de chaque aération.



### Deux niveaux (B, C, D, F)

Le flux d'air est dirigé vers le visage et le sol.



### Sol et dégivrage (A, C, D, F)

L'essentiel du flux d'air est dirigé vers le sol et le pare-brise, et une petite partie de l'air est dirigée vers les dégivrateurs des vitres latérales.



### Sol (A, C, D, E)

L'essentiel du flux d'air est dirigé vers le sol et une petite partie de l'air est dirigée vers le pare-brise et les dégivrateurs des vitres latérales.



### Dégivrage (A)

L'essentiel du flux d'air est dirigé vers le pare-brise et une petite partie de l'air est dirigée vers les dégivrateurs des vitres latérales.

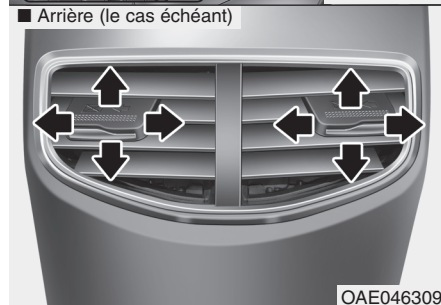
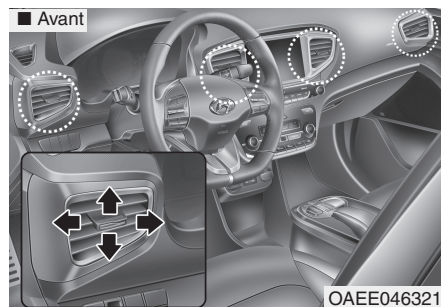

### Aérations du tableau de bord

Vous pouvez ouvrir et fermer (☒) les aérations à l'aide de la molette.

Vous pouvez également régler la direction de l'arrivée d'air sortant de ces aérations comme indiqué dans l'illustration.

### Réglage de la température



Réglez la température à l'aide de la molette de contrôle.

### Commande d'admission d'air

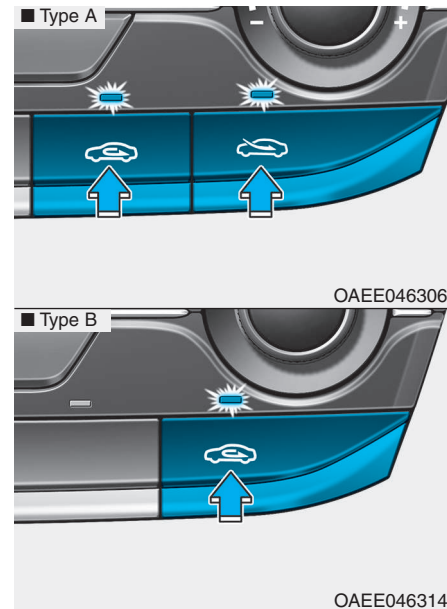

Permet de sélectionner l'admission d'air extérieur (frais) ou la recirculation d'air.

Pour modifier le réglage de l'admission d'air, appuyez sur le bouton de commande.

### Position Recirculation d'air



Lorsque la position de recirculation d'air est sélectionnée, l'air de l'habitacle passe par le dispositif de chauffage pour être chauffé ou refroidi selon la fonction choisie.

### Position Air extérieur (frais)

■ Type A



■ Type B



Lorsque la position Air extérieur (frais) est sélectionnée, l'air extérieur pénètre dans le véhicule pour être chauffé ou refroidi selon la fonction choisie.

### Information

Une utilisation prolongée du dispositif de chauffage en position de recirculation d'air (climatisation non activée) peut entraîner la formation de buée sur le pare-brise et les vitres latérales. De plus, l'air présent dans l'habitacle peut devenir vicié.

Par ailleurs, une utilisation prolongée de la climatisation en position de recirculation d'air entraîne un assèchement excessif de l'air dans l'habitacle.

### **⚠ AVERTISSEMENT**

- Une utilisation continue de la climatisation en position de recirculation d'air peut augmenter l'humidité dans l'habitacle et entraîner la formation de buée, réduisant ainsi la visibilité.
- Ne dormez pas dans un véhicule dans lequel la climatisation ou le chauffage est en marche. Vous risqueriez de graves blessures, voire la mort, en raison d'une baisse du niveau d'oxygène et/ou de votre température corporelle.
- Une utilisation continue du système de climatisation en position de recirculation d'air peut entraîner des vertiges ou une somnolence, ainsi qu'une perte de contrôle du véhicule. Dans la mesure du possible, réglez l'admission d'air sur Air extérieur (frais) lorsque vous roulez.

### **Réglage de la vitesse du ventilateur**

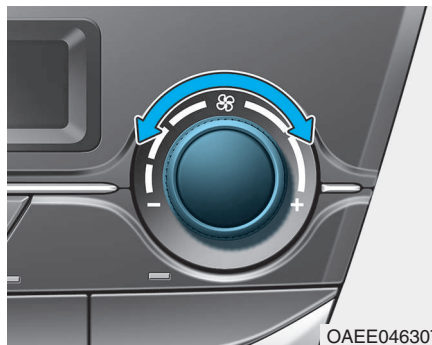

Vous pouvez régler la vitesse du ventilateur en tournant la molette appropriée.

Plus la vitesse du ventilateur est élevée, plus la quantité d'air produite est importante.

Appuyez simplement sur bouton OFF (ARRÊT) pour désactiver le ventilateur.

### **REMARQUE**

L'utilisation du ventilateur lorsque le bouton POWER est en position ON peut décharger la batterie. Utilisez le ventilateur uniquement lorsque le véhicule est en mode "READY" (🚗).

## Conducteur uniquement

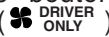

Si vous appuyez sur le bouton Conducteur uniquement (  ) et si le témoin s'allume, l'air froid est principalement dirigé vers le siège conducteur.

Une partie de l'air froid peut cependant est dirigée vers d'autres sièges pour maintenir un environnement intérieur agréable.

Si vous utilisez le bouton lorsque le siège passager avant n'est pas occupé, la consommation d'énergie est réduite.

Le bouton Conducteur seulement est désactivé dans les conditions suivantes :

- 1) Le dégivrage est activé.
- 2) Vous appuyez une nouvelle fois sur le bouton Conducteur uniquement.

## Climatisation

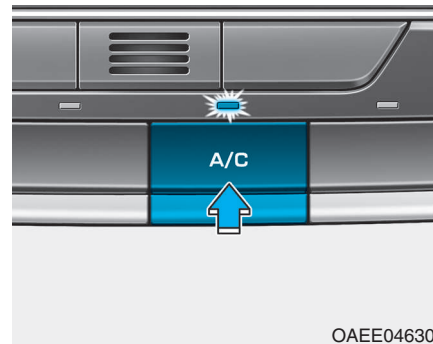

Appuyez sur le bouton A/C pour activer le système de climatisation (le témoin s'allume).

Appuyez à nouveau sur ce bouton pour désactiver la climatisation.

### Bouton HEAT (CHAUFFAGE)

■ Type A

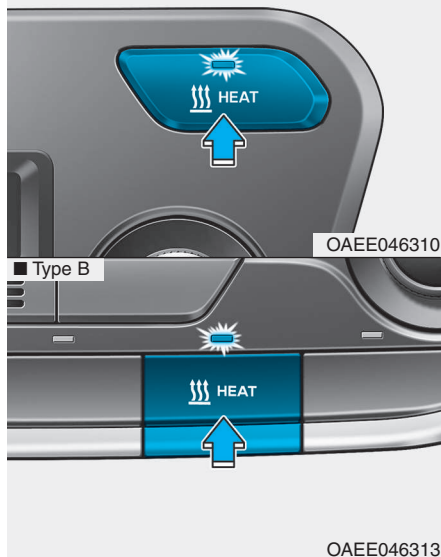

Appuyez sur le bouton HEAT (CHAUFFAGE) pour activer le chauffage (le témoin s'allume).

Appuyez à nouveau sur ce bouton pour couper le chauffage.

La climatisation et le chauffage utilisent l'énergie de la batterie. Si vous les utilisez pendant une période prolongée, la consommation excessive d'énergie peut réduire l'autonomie du véhicule.

Coupez le chauffage et la climatisation lorsque vous n'en avez pas besoin.

### Bouton EV (VE)



Appuyez sur le bouton EV (VE) sur l'écran du système AVN pour accéder au mode EV (VE).

Le mode EV (VE) comporte 7 menus: Range (Autonomie), Nearby Stations (Stations à proximité), Energy information (Informations sur l'énergie), Drive Mode (Mode de conduite), ECO driving (Conduite ECO), Charging/Climate Settings (Paramètres de charge/climatisation) et EV Settings (Paramètres VE).

**Pour en savoir plus sur le mode EV, reportez-vous au manuel fourni séparément.**

## Mode Arrêt

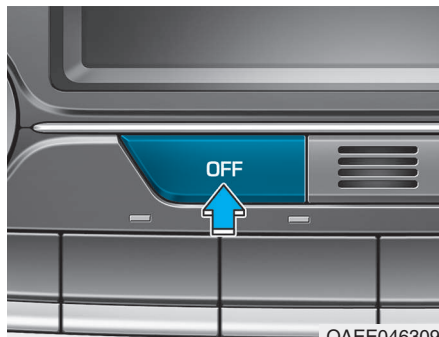



Appuyez sur le bouton OFF (Arrêt) de l'avant pour désactiver la climatisation. Vous pouvez toujours actionner les boutons de mode et d'admission d'air tant que le bouton POWER est en position ON.

## Fonctionnement du système

### Ventilation

1. Réglez le mode sur  .
2. Réglez la commande d'admission d'air de sorte à activer l'admission d'air extérieur (frais).
3. Réglez la température.
4. Réglez la vitesse du ventilateur sur la position souhaitée.

### Chauffage

1. Réglez le mode sur  .
  2. Réglez la commande d'admission d'air de sorte à activer l'admission d'air extérieur (frais).
  3. Réglez la température.
  4. Réglez la vitesse du ventilateur sur la position souhaitée.
  5. Si vous souhaitez bénéficier d'un chauffage déshumidifié, activez le système de climatisation.
- Si le pare-brise est embué, choisissez le mode  ou  .

### Conseils d'utilisation

- Pour éviter que de la poussière ou des fumées désagréables ne pénètrent dans le véhicule par le système de ventilation, activez temporairement la recirculation d'air. Veillez à rétablir le mode normal par la suite pour que l'air dans le véhicule reste frais. Le conducteur restera ainsi alerte et à l'aise.
- L'air utilisé dans le système de chauffage/climatisation est aspiré depuis les grilles situées juste devant le pare-brise. Il convient de veiller à ce qu'elles ne soient pas obstruées par des feuilles, de la neige, de la glace, etc.
- Pour éviter que le pare-brise ne soit embué, réglez l'admission d'air sur l'air extérieur et la vitesse du ventilateur sur la position souhaitée. Activez la climatisation et réglez la température.

### **Climatisation**

Les systèmes de climatisation HYUNDAI contiennent du fluide réfrigérant R-134a ou R-1234yf.

1. Démarrez le moteur. Appuyez sur le bouton de climatisation.
2. Réglez le mode sur .
3. Réglez la commande d'admission d'air de sorte à activer l'admission d'air extérieur (frais) ou la recirculation d'air.
4. Réglez la vitesse du ventilateur et la température.

### **i** Information

Votre véhicule est équipé du R-134a ou R-1234yf, conformément à la réglementation de votre pays au moment de la production. Vous pouvez découvrir quel fluide réfrigérant du système de climatisation est appliqué à votre véhicule sur l'étiquette située à l'intérieur de la hotte.

### **REMARQUE**

- **Le système réfrigérant doit être entretenu uniquement par des techniciens qualifiés et agréés afin de garantir un fonctionnement correct et en toute sécurité.**
- **L'entretien du système réfrigérant doit se faire dans un endroit bien aéré.**
- **L'évaporateur de climatisation (bobine de refroidissement) ne doit jamais être réparé ou remplacé par une pièce provenant d'un véhicule récupéré et tous les nouveaux évaporateurs MAC de rechange doivent être certifiés conformes à la norme SAE J2842 et comporter une plaque de certification.**

### **i** Information

L'ouverture des vitres lorsque la climatisation est activée par temps humide peut entraîner la formation de gouttelettes d'eau à l'intérieur du véhicule. Une humidité excessive pouvant endommager les équipements électriques, veillez à n'utiliser la climatisation qu'avec les vitres fermées.

### Conseils d'utilisation du système de climatisation

- Si le véhicule est resté stationné au soleil par temps chaud, ouvrez les vitres quelques instants pour permettre à l'air chaud à l'intérieur du véhicule de s'échapper.
- Utilisez la climatisation pour réduire l'humidité dans le véhicule les jours de pluie ou de forte humidité.
- Lorsque le système de climatisation est actif, vous pouvez remarquer de temps à autre un léger changement de la vitesse du véhicule lors du changement de cycle du compresseur. Ce comportement est tout à fait normal.
- Utilisez le système de climatisation au minimum quelques minutes par mois pour optimiser son fonctionnement.
- Lorsque vous utilisez le système de climatisation, vous pouvez noter un écoulement plus ou moins important d'eau sous le véhicule, au niveau du côté passager. Ce comportement est tout à fait normal.

- L'utilisation du système de climatisation avec la recirculation d'air permet de bénéficier d'un refroidissement maximal. Toutefois, l'air dans le véhicule peut devenir vicié si ce mode reste actif en continu.
- Lorsque la climatisation est active, vous pouvez remarquer occasionnellement un flux d'air brumeux causé par un refroidissement rapide de l'air humide. Ce comportement est tout à fait normal.

### Maintenance du système

#### Filtre à air de climatisation

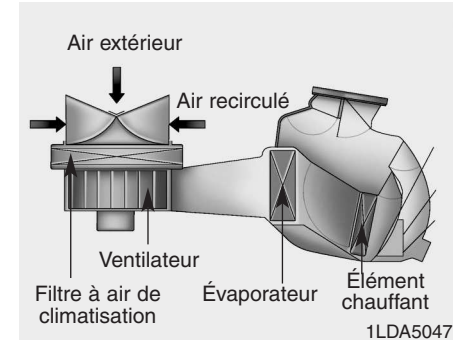

Le filtre à air de climatisation installé derrière la transmission à gants filtre les poussières et autres polluants qui pénètrent dans le véhicule par le biais du système de chauffage et de climatisation. Si de la poussière ou d'autres polluants s'accumulent dans le filtre, le flux d'air provenant des aérateurs peut diminuer, entraînant une augmentation de l'humidité au niveau du pare-brise, même lorsque la position Air extérieur (frais) est sélectionnée. Dans ce cas de figure, nous vous conseillons de confier le remplacement du filtre à air de climatisation de votre véhicule à un concessionnaire HYUNDAI agréé.

### **i** Information

- Remplacez le filtre conformément au calendrier d'entretien. En cas de conduite du véhicule dans des conditions difficiles (routes poussiéreuses ou accidentées, par ex.), le filtre de climatisation doit être inspecté et changé plus fréquemment.
- Si le flux d'air diminue brusquement, nous vous conseillons de faire vérifier le système de votre véhicule par un concessionnaire HYUNDAI agréé.

### Étiquette du fluide réfrigérant de climatisation

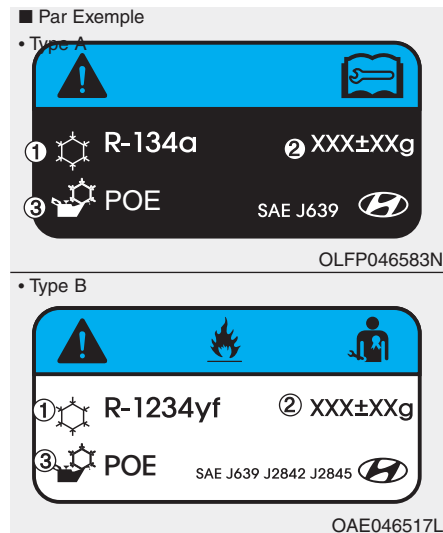

L'étiquette du fluide réfrigérant de climatisation de votre véhicule peut différer de celle présentée dans l'illustration.

Chaque symbole et spécification sur l'étiquette du fluide réfrigérant de climatisation possède la signification ci-dessous :

1. Classification du fluide réfrigérant
2. Quantité de fluide réfrigérant
3. Classification du lubrifiant du compresseur

Vous pouvez découvrir quel fluide réfrigérant du système de climatisation est appliqué à votre véhicule sur l'étiquette située à l'intérieur de la hotte.

### ***Vérification de la quantité de lubrifiant pour compresseur et de fluide frigorigène dans le climatiseur***

Lorsque la quantité de fluide réfrigérant est insuffisante, les performances du système de climatisation sont réduites. L'ajout d'une trop grande quantité de fluide réfrigérant est également préjudiciable pour le système.

Par conséquent, si vous remarquez une anomalie au niveau du fonctionnement, nous vous conseillons de faire inspecter le système de votre véhicule par un concessionnaire HYUNDAI agréé.

#### **⚠ AVERTISSEMENT**

**Pour les véhicules avec réfrigérant R-134a**



**Étant donné que le fluide réfrigérant est sous haute pression, l'entretien du système de climatisation doit être assuré uniquement par des techniciens qualifiés et agréés. Il est important d'utiliser le type et la quantité appropriés d'huile et de fluide réfrigérant.**

**Le non-respect de cette consigne peut entraîner des dommages corporels ou matériels.**

#### **⚠ AVERTISSEMENT**

**Pour les véhicules avec réfrigérant R-1234yf**



**Car le liquide réfrigérant est l é g è r e m e n t inflammable à très haute pression, le système d'air climatisé doit être révisé uniquement par des techniciens formés et certifiés.**



**Il est essentiel d'utiliser le type et la quantité d'huile et de réfrigérant appropriés.**

**Dans le cas contraire, cela peut causer des endommager le véhicule et des blessures corporelles.**

## DÉGIVRAGE ET DÉSEMBUAGE DU PARE-BRISE

### ⚠ AVERTISSEMENT

#### Chauffage du pare-brise

Par temps très humide, n'utilisez pas la position (☼) ou (☼) pendant l'activation du refroidissement. La différence entre la température de l'air extérieur et celle du pare-brise pourrait embuer la surface extérieure du pare-brise et entraîner une perte de visibilité. Dans ce cas, réglez le bouton de sélection de mode sur la position (☼) et le bouton de régulation de la vitesse de ventilation sur la vitesse la plus faible.

- Pour un dégivrage maximal, réglez le régulateur de température sur la position la plus chaude/la plus à droite et le régulateur de vitesse de ventilation sur la vitesse maximale.
- Si vous souhaitez de l'air chaud au niveau du plancher pendant le dégivrage ou du désembuage, sélectionnez la position plancher - dégivrage.
- Avant de conduire, retirez toute la neige et la glace du pare-brise, de la lunette arrière, des rétroviseurs extérieurs ainsi que des vitres latérales.
- Retirez toute la neige et la glace du capot et de l'entrée d'air au niveau de la grille du capot afin d'améliorer le rendement du chauffage et du dégivrage et de réduire la probabilité de formation de buée sur l'intérieur du pare-brise.

### Système de commande automatique de la climatisation

#### Pour dégivrer le pare-brise intérieur

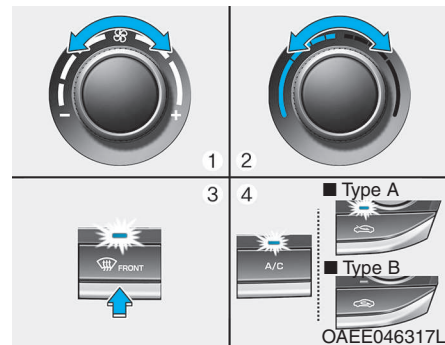

1. Sélectionnez la vitesse de ventilation souhaitée.
2. Sélectionnez la température souhaitée.
3. Appuyez sur le bouton de dégivrage (☼).
4. La climatisation s'allumera en fonction de la température détectée, la position air extérieur (frais) et une vitesse de ventilateur plus élevée seront sélectionnées automatiquement.

Si la climatisation, la position d'air extérieur (frais) et une vitesse de ventilateur plus élevée ne sont pas sélectionnées automatiquement, réglez manuellement à l'aide du bouton correspondant.

Si la position (☀️) est sélectionnée, la vitesse de ventilation minimale passe en vitesse de ventilation maximale.

### Pour dégivrer le pare-brise extérieur

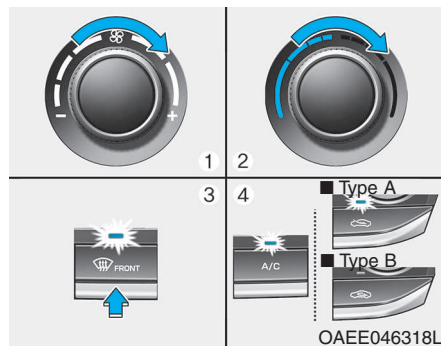

1. Réglez la vitesse du ventilateur sur la position la plus élevée (la plus à droite).
2. Réglez la température sur la position la plus chaude (HI).
3. Appuyez sur le bouton de dégivrage (☀️).
4. La climatisation s'allumera en fonction de la température ambiante détectée et la position air extérieur (frais) sera sélectionnée automatiquement.

Si la position (☀️) est sélectionnée, la vitesse de ventilation minimale est abandonnée en faveur de la vitesse de ventilation maximale.

### Dispositif de désembuage

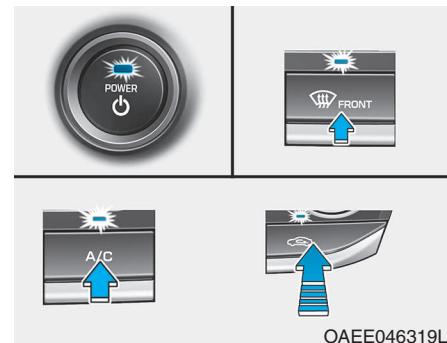

Pour réduire la probabilité de condensation sur le pare-brise à l'intérieur du véhicule, l'admission d'air ou la climatisation sont réglées automatiquement en fonction de certains paramètres, tels que la position ☀️ ou ☀️. Pour désactiver ou réinitialiser le dispositif de désembuage, effectuez les étapes suivantes.

1. Mettez le bouton POWER en position ON.
2. Appuyez sur le bouton de dégivrage (☃).
3. En maintenant le bouton de climatisation (A/C) enfoncé, appuyez sur le bouton de commande d'admission d'air au moins 5 fois en l'espace de 3 secondes.

L'écran d'informations du contrôle de la climatisation clignote alors 3 fois. Cela indique que la logique de désembuage est annulée ou réinitialisée sur le statut programmé.

Si la batterie a été déchargée ou déconnectée, le dispositif de désembuage est réinitialisé par défaut.

### Système de désembuage automatique

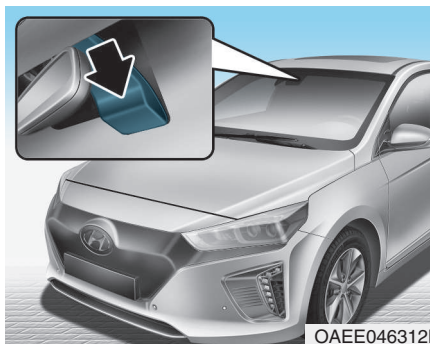

Le système de désembuage automatique détecte la présence d'humidité pour réduire le risque d'accumulation de buée à l'intérieur du pare-brise.

Il se met en route lorsque le chauffage ou la climatisation est activé.

#### **i** Information

Le système de désembuage automatique peut ne pas fonctionner correctement lorsque la température extérieure est inférieure à -10 °C.



Le témoin s'allume lorsque le système de désembuage automatique est en marche.

Si le niveau d'humidité détecté dans la voiture est trop élevé, le système s'active dans l'ordre suivant :

Étape 1 : Air extérieur

Étape 2 : Activation de la climatisation

Étape 3 : Soufflage d'air vers le pare-brise

Étape 4 : Augmentation du flux d'air vers le pare-brise

Si la climatisation est coupée ou si la recirculation de l'air est sélectionnée manuellement lorsque le désembuage automatique est en marche, le témoin du système clignote 3 fois pour indiquer que l'opération manuelle a été annulée.

### Annulation ou réinitialisation du désembuage automatique

Appuyez sur le bouton de dégivrage du pare-brise avant pendant 3 secondes lorsque le bouton POWER est en position ON.

Lorsque le système de désembuage automatique est désactivé, le symbole ADS OFF clignote 3 fois à intervalles de 0,5 seconde et le message ADS OFF s'affiche sur l'écran de climatisation.

Lorsque le système est réinitialisé, le symbole ADS OFF clignote 6 fois sans émettre de signal.

### **i** Information

- Si vous tentez d'arrêter la climatisation lorsque celle-ci a été déclenchée par le système de désembuage automatique, l'indicateur clignote 3 fois et la climatisation n'est pas coupée.
- Pour plus d'efficacité, ne sélectionnez pas la position " air recyclé " lorsque le système de désembuage automatique est en marche.

### **REMARQUE**

**Ne retirez pas le cache des capteurs situés sur l'extrémité supérieure de l'essuie-glace. Cela pourrait provoquer au niveau des composants système des dommages qui ne seraient pas couverts par la garantie du véhicule.**

## FONCTIONNALITÉS SUPPLÉMENTAIRES DU SYSTÈME DE CLIMATISATION

### Recirculation de l'air via le toit ouvrant (le cas échéant)

Si le toit ouvrant est ouvert lorsque le chauffage ou la climatisation est en route, l'air extérieur (frais) est automatiquement utilisé pour la ventilation du véhicule. Si vous sélectionnez ensuite la position de recirculation de l'air, l'air extérieur (frais) est automatiquement utilisé après 3 minutes.

Si vous fermez le toit ouvrant, le dernier mode d'admission sélectionné est activé.

## COMPARTIMENT DE RANGEMENT

### ⚠ AVERTISSEMENT

Ne conservez pas de briquets, de bouteilles de propane ou d'autres matériaux inflammables/explosifs dans le véhicule. Ces objets peuvent prendre feu et/ou exploser si le véhicule est exposé à des températures élevées pendant des périodes prolongées.

### ⚠ AVERTISSEMENT

Les couvercles du compartiment de rangement doivent **TOUJOURS** être correctement fermés lorsque le véhicule est en mouvement. Les objets qui se trouvent dans votre véhicule se déplacent aussi rapidement que lui. En cas d'arrêt/de virage brutal ou de choc, ils peuvent être éjectés du compartiment et blesser le conducteur ou un passager.

### REMARQUE

Pour éviter les vols, ne placez pas d'objets de valeur dans le compartiment de rangement.

## Compartiment de la console centrale

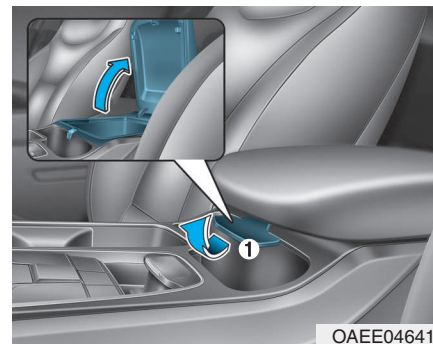

Ouverture :  
Appuyez sur le bouton (1).

## Transmission à gants

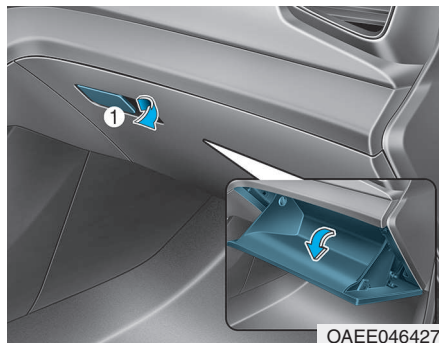

Ouverture :  
Tirez sur la poignée (1).

### **⚠ AVERTISSEMENT**

**Fermez TOUJOURS la transmission à gants après utilisation. Si vous ne la fermez pas, elle pourrait blesser gravement le passager en cas d'accident, même si celui-ci porte sa ceinture de sécurité.**

## Étui à lunettes (le cas échéant)

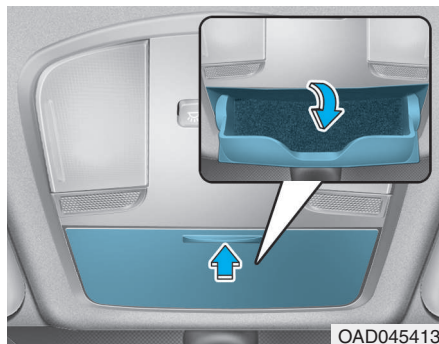

Ouverture :  
Appuyez sur le cache. L'étui à lunettes s'ouvre lentement. Placez vos lunettes dans le compartiment, verres orientés vers le haut.

Fermeture :  
Remettez le cache en place. Veillez à ce que l'étui à lunettes soit fermé pendant la conduite.

### **⚠ AVERTISSEMENT**

- Rangez **uniquement** des lunettes dans l'étui à lunettes. Tout autre objet pourrait être éjecté de l'étui en cas de freinage brutal ou d'accident et blesser les passagers.
- N'ouvrez pas l'étui à lunettes lorsque le véhicule est en mouvement. Il pourrait obstruer le rétroviseur.
- Ne forcez pas l'insertion des lunettes dans l'étui. Si vous tentez de forcer l'ouverture lorsque les lunettes sont bloquées dans l'étui, vous risquez de vous blesser.

**Boîtier multiple  
(le cas échéant)**

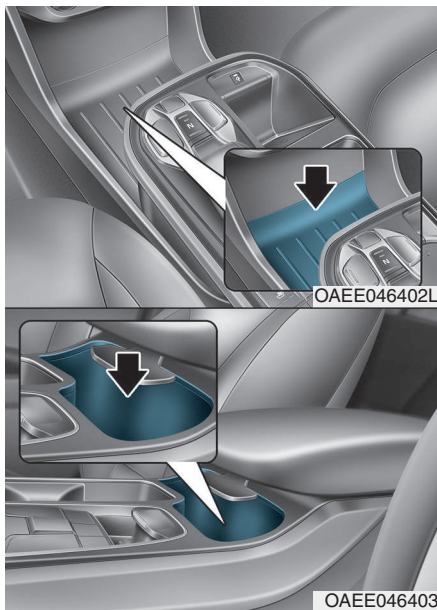

Placez les petits objets dans le rangement prévu à cet effet.

**⚠ AVERTISSEMENT**

**Ne conservez pas d'objets qui pourraient être éjectés du rangement et blesser les passagers en cas d'arrêt brutal ou d'accident.**

## ÉQUIPEMENT INTÉRIEUR

### Cendrier (le cas échéant)

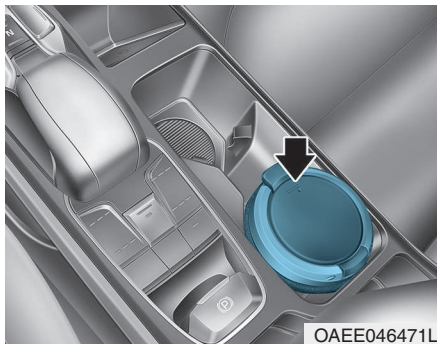

Pour utiliser le cendrier, ouvrez le couvercle.

Pour nettoyer le cendrier :

Tournez le cache dans le sens antihoraire et tirez dessus pour retirer le réceptacle en plastique.

### ⚠ AVERTISSEMENT

#### Utilisation du cendrier

Si vous jetez des cigarettes ou des allumettes allumées dans le cendrier avec d'autres matériaux combustibles, vous risquez de provoquer un départ de feu.

### Porte-gobelet

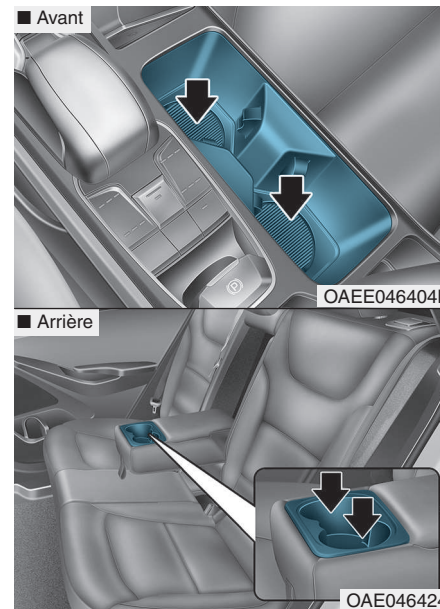

Les porte-gobelets peuvent accueillir des gobelets ou de petites canettes.

#### Arrière

Abaissez l'accoudoir pour utiliser les porte-gobelets.

### ⚠ AVERTISSEMENT

- Évitez de démarrer et de freiner brusquement lorsqu'un gobelet est placé dans le porte-gobelet. Vous risqueriez de renverser votre boisson, et s'il s'agit d'une boisson chaude, de vous brûler. Vous pourriez alors perdre le contrôle du véhicule et avoir un accident.
- Ne posez pas de gobelet sans couvercle dans le porte-gobelet lorsque le véhicule est en mouvement. Un arrêt soudain ou une collision pourrait entraîner des blessures.
- Ne placez dans le porte-gobelet que des gobelets en plastique souple. Les objets rigides pourraient se révéler dangereux en cas d'accident.

### ⚠ AVERTISSEMENT

Ne laissez pas de canettes ou de bouteilles en plein soleil ou dans un véhicule exposé à une forte chaleur. Elles pourraient exploser.

### REMARQUE

- Les bouteilles ou gobelets doivent être fermés lorsque le véhicule est en mouvement pour éviter les déversements. Le liquide risquerait de pénétrer dans le système électrique/électronique du véhicule et d'endommager des composants.
- N'essayez pas le porte-gobelet s'il est chaud lorsque vous nettoyez des déversements de liquide. Cela pourrait endommager le porte-gobelets.

## Pare-soleil

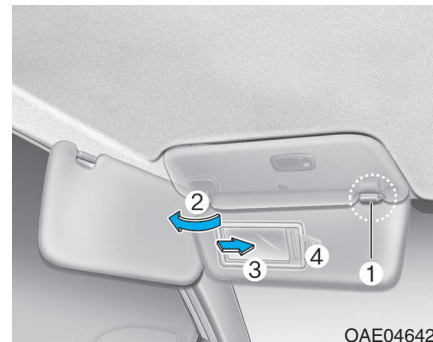

Pour utiliser un pare-soleil, tirez-le vers le bas. Pour utiliser un pare-soleil sur une vitre latérale, tirez-le vers le bas, détachez-le du support (1) et rabattez-le sur le côté (2).

Pour utiliser le miroir de courtoisie, baissez le pare-soleil et faites glisser le cache du miroir (3).

Le porte-ticket (4) permet de ranger des tickets.

### **i** Information

Refermez correctement le cache du miroir de courtoisie et replacez le pare-soleil dans sa position initiale après utilisation.

#### **⚠ AVERTISSEMENT**

Pour votre sécurité, assurez-vous que le pare-soleil n'obstrue pas votre champ de vision.

#### **REMARQUE**

Ne placez pas plusieurs tickets dans le porte-ticket. Vous pourriez l'endommager.

### Prise électrique (le cas échéant)

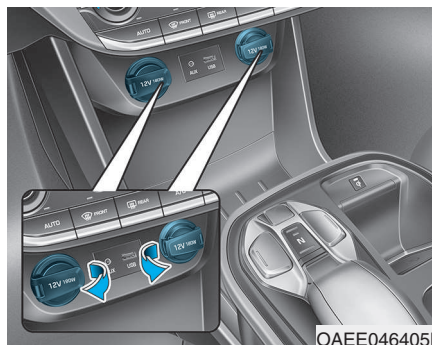

La prise électrique est conçue pour permettre l'alimentation de téléphones portables ou d'autres appareils destinés à être utilisés avec les systèmes électriques du véhicule. Les dispositifs ne doivent pas consommer plus de 180 W lorsque le véhicule est en mode "READY (🚗)".

#### **⚠ AVERTISSEMENT**

Évitez les décharges électriques. N'introduisez pas vos doigts ou tout autre élément étranger (épingles, etc.) dans une prise de courant. Ne touchez pas une prise de courant avec les mains mouillées.

### REMARQUE

Pour ne pas endommager les prises de courant :

- Utilisez la prise de courant uniquement lorsque le véhicule est en mode "READY (🚗)" et retirez la prise accessoire immédiatement après utilisation. L'utilisation prolongée de la prise accessoire lorsque le moteur ne tourne pas peut décharger la batterie.
- Utilisez uniquement des accessoires électriques 12 V ayant une capacité électrique inférieure à 180 W.
- Réglez la climatisation ou le chauffage sur le niveau de puissance le moins élevé lorsque vous utilisez la prise de courant.
- Fermez le cache lorsque vous n'utilisez pas la prise.

(suite)

(suite)

- Certains appareils électroniques peuvent provoquer des interférences électroniques lorsqu'ils sont branchés à la prise d'un véhicule. Ils peuvent causer des bruits excessifs ou des dysfonctionnements dans d'autres systèmes ou appareils électroniques utilisés dans le véhicule.
- Enfoncez la prise au maximum. Si le contact n'est pas correct, la prise risque de surchauffer ou le fusible de température interne peut sauter.
- Utilisez uniquement des appareils électriques/électroniques à batterie dotés d'un système de protection contre le courant inversé. Dans le cas contraire, le courant de la batterie peut circuler dans le système électrique/électronique du véhicule et entraîner un dysfonctionnement.

### Chargeur sans fil pour téléphone portable (le cas échéant)

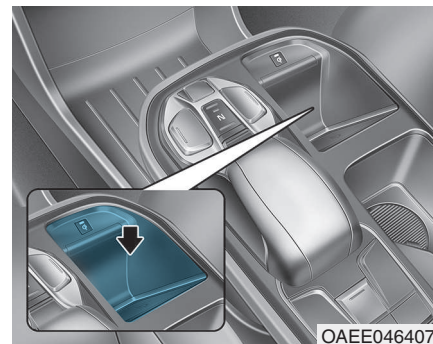

Un chargeur sans fil pour téléphone portable est disponible dans la console avant.

Il peut être utilisé lorsque toutes les portes sont fermées et que le bouton POWER est en position ACC/ON.

### **Chargement d'un téléphone portable**

Le chargeur sans fil charge uniquement les téléphones portables compatibles Qi (Qi). Lisez l'étiquette du cache du téléphone portable ou rendez-vous sur le site du fabricant de votre téléphone pour vérifier si ce dernier est compatible avec la technologie Qi.

La charge sans fil démarre lorsque vous placez un téléphone portable compatible Qi sur l'unité de charge.

1. Retirez tous les objets qui pourraient se trouver sur le chargeur sans fil, sans quoi la charge pourrait être interrompue.
2. Le témoin s'allume en orange pendant la charge et passe au vert lorsque le téléphone est chargé.
3. Vous pouvez activer et désactiver la fonction de charge sans fil dans les réglages utilisateur sur le combiné d'instruments. Pour en savoir plus, reportez-vous à la section de ce chapitre relative aux modes LCD.

Si le téléphone ne charge pas, déplacez-le légèrement. Assurez-vous que le témoin s'allume en orange.

Selon le type de téléphone, il est possible que le témoin ne passe pas au vert, même s'il est chargé. En cas de dysfonctionnement du chargeur sans fil, le témoin clignote en orange pendant 10 secondes.

Dans ce cas, arrêtez et relancez la charge sans fil.

Un message d'avertissement s'affiche sur l'écran LCD si vous ne retirez pas le téléphone du chargeur sans fil lorsque la porte avant est ouverte et que le bouton POWER est en position OFF.

#### **REMARQUE**

- **Il est possible que le chargeur sans fil ne prenne pas en charge certains téléphones portables dont la compatibilité avec la technologie Qi n'a pas été vérifiée (Qi).**
- **Votre téléphone doit être correctement positionné au centre du chargeur sans fil. S'il glisse, même légèrement, sur un côté, la charge risque d'être ralentie.**
- **La charge sans fil peut être interrompue pendant le fonctionnement de la clé intelligente (démarrage du moteur, ouverture et fermeture des portes).**
- **Avec certains téléphones, le témoin ne passe pas au vert, même si la charge est terminée.**

(Suite)

(Suite)

- La charge sans fil peut s'interrompre si la température du chargeur est anormalement élevée. Elle redémarre une fois que la température est revenue à un niveau approprié.
- La charge sans fil peut s'interrompre en présence d'un objet métallique, tel qu'une pièce, entre le chargeur et le téléphone portable.

### Allume-cigare (le cas échéant)

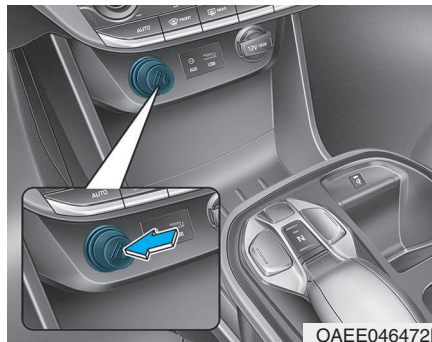

Vous ne pouvez utiliser l'allume-cigare que si le bouton POWER est en position ACC ou ON.

Enfoncez l'allume-cigare dans la prise. Lorsque l'élément est chaud, l'allume-cigare ressort, prêt à être utilisé.

Nous vous conseillons d'utiliser des pièces de rechange fournies par un concessionnaire HYUNDAI agréé.

### **⚠ AVERTISSEMENT**

- Ne maintenez pas l'allume-cigare enfoncé une fois qu'il a chauffé pour éviter toute surchauffe.
- Si l'allume-cigare ne ressort pas dans les 30 secondes, retirez-le pour éviter toute surchauffe.
- N'introduisez aucun corps étranger dans la prise de l'allume-cigare. Vous pourriez endommager ce dernier.

### **REMARQUE**

Utilisez exclusivement un allume-cigare HYUNDAI d'origine dans la prise pour allume-cigare. L'utilisation d'accessoires (rasoirs électriques, aspirateurs portables, cafetières, etc.) peut endommager la prise ou entraîner une défaillance électrique.

## Horloge

### AVERTISSEMENT

**Ne réglez pas l'horloge pendant que vous conduisez. Vous pourriez perdre le contrôle du véhicule et provoquer un accident susceptible d'occasionner des blessures graves, voire mortelles.**

### *Véhicules avec système audio*

Appuyez sur la touche **[SETUP]** (CONFIGURATION) du système audio → Sélectionnez [Date/Time] (Date/Heure).

- Set time (Réglage de l'heure) : Permet de régler l'heure affichée sur l'écran du système audio.
- Time Format (Format d'heure) : permet de choisir entre les formats 12 et 24 heures.

### *Véhicules avec système de navigation*

Accédez au menu Settings (Paramètres) du système de navigation → Sélectionnez [Date/Time] (Date/Heure).

- GPS time (Heure GPS) : affiche l'heure en fonction de l'heure GNSS reçue.
- 24-hour (24 heures) : permet de passer au format 12 heures ou 24 heures.

### Cintre (le cas échéant)

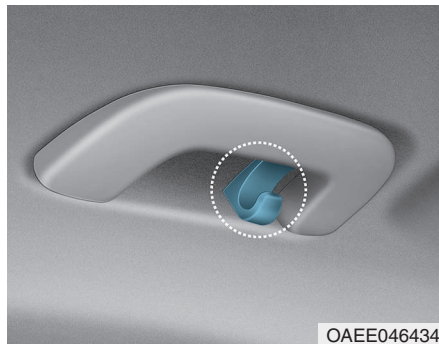

Pour suspendre des objets, tirez sur le cintre.

Le cintre n'est pas prévu pour supporter des objets lourds ou de grande taille.

**⚠ AVERTISSEMENT**



OPD046048

**Suspendez uniquement des vêtements au cintre. Veillez également à ce que les poches des vêtements ne contiennent pas d'objets lourds, pointus ou fragiles. En cas d'accident ou de déploiement de l'airbag rideau, ces objets pourraient provoquer des dommages matériels ou des blessures.**

### Attache(s) de tapis de sol (le cas échéant)



Utilisez TOUJOURS les attaches de tapis de sol pour fixer les tapis de sol au véhicule. Elles évitent aux tapis de glisser.

## **⚠ AVERTISSEMENT**

Respectez les consignes suivantes lorsque vous installez des tapis de sol dans votre véhicule.

- Vérifiez que les tapis sont correctement fixés aux attaches du véhicule avant de prendre la route.
- N'utilisez PAS des tapis qui ne peuvent pas être correctement fixés aux attaches du véhicule.
- N'empilez pas plusieurs tapis (par exemple, ne placez pas un tapis en caoutchouc tout temps par-dessus un tapis en moquette). Installez un seul tapis à chaque emplacement.

(suite)

(suite)

**IMPORTANT** - Votre véhicule est équipé d'origine d'attaches de tapis côté conducteur qui permettent de maintenir le tapis de sol en place. Pour éviter toute interférence avec le fonctionnement des pédales, **HYUNDAI** recommande d'installer les tapis de sol **HYUNDAI** conçus pour votre véhicule.

## **Filet à bagages (rangement) (le cas échéant)**



OAEE046408

Pour éviter que les objets dans le hayon ne se déplacent, vous pouvez utiliser les 4 attaches situées dans le hayon afin d'installer le filet à bagages.

Si nécessaire, nous vous conseillons de vous procurer un filet à bagages auprès d'un concessionnaire HYUNDAI agréé.

### ATTENTION

Prenez les précautions nécessaires lorsque vous transportez des objets fragiles ou volumineux, de manière à ne pas endommager les marchandises ou le véhicule.

### AVERTISSEMENT

Faites attention à vos yeux. Ne tendez pas le filet à bagages exagérément. Gardez TOUJOURS le visage et le corps à distance respectable du filet, dans le cas où il viendrait à lâcher. N'UTILISEZ PAS le filet à bagages lorsque la sangle présente des signes visibles d'usure ou des dégâts apparents.

### Cache-bagages (le cas échéant)



Utilisez le cache-bagages pour dissimuler les objets stockés dans la zone de chargement.

### Utilisation du cache-bagages

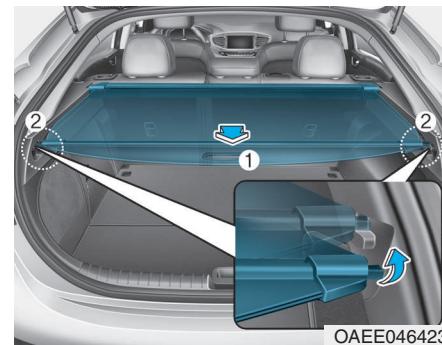

1. Tirez le cache-bagages par la poignée vers l'arrière du véhicule (1).
2. Insérez la tige de guidage dans le guide (2).

### REMARQUE

Tirez le cache-bagages par la poignée qui se trouve au centre pour éviter que la tige de guidage ne sorte du guide.

**Lorsque le cache-bagages n'est pas utilisé :**

1. Tirez le cache-bagages vers l'arrière et vers le haut pour le sortir des guides.
2. Le tire-bagages s'enroule automatiquement.

**REMARQUE**

Il est possible que le cache-bagages ne s'enroule pas automatiquement s'il n'est pas entièrement tiré. Tirez-le entièrement et laissez-le s'enrouler.

**Retrait du cache-bagages**

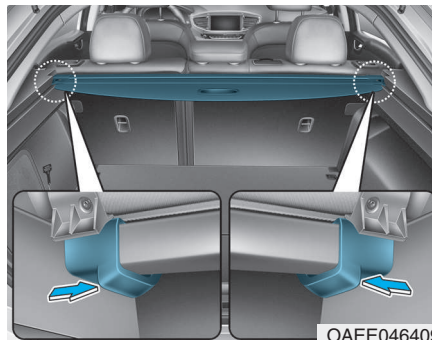

1. Appuyez sur la partie inférieure des tiges de guidage sur les deux côtés.
2. Tirez le cache-bagages tout en appuyant sur les tiges de guidage.

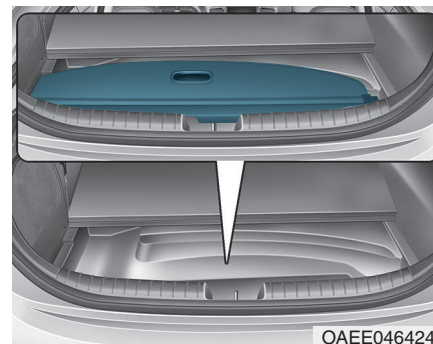

3. Ouvrez le plateau à bagages pour y ranger le cache-bagages.

## Système multimédia

<b>Système multimédia</b> .....	4-2
Port AUX/USB/iPod® .....	4-2
Antenne .....	4-3
Commandes audio au volant .....	4-4
Mode mains libres Bluetooth® Wireless Technology ..	4-5
Système audio/vidéo/de navigation (AVN).....	4-5
Fonctionnement de la radio.....	4-6
<b>Système audio (avec écran tactile)</b> .....	4-9
Fonctions de votre système audio .....	4-10
Radio.....	4-19
Média.....	4-21
Téléphone .....	4-41
Configuration.....	4-50
<b>Déclaration de conformité</b> .....	4-53
Marquage CE pour l'UE .....	4-53
Certification PCC pour Taïwan.....	4-54

## SYSTÈME MULTIMÉDIA

### **i** Information

- L'installation de phares avant HID qui ne seraient pas d'origine peut entraîner des dysfonctionnements des appareils audio et électroniques de votre véhicule.
- Évitez tout contact entre des produits chimiques (parfum, huile cosmétique, crème solaire, nettoyant pour les mains, désodorisant) et les composants intérieurs du véhicule. Cela pourrait les endommager ou les décolorer.

### Port AUX/USB/iPod®

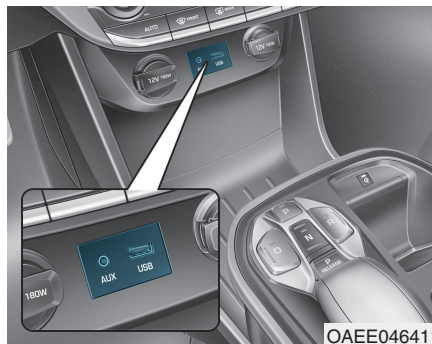

Vous pouvez utiliser le port AUX pour connecter des appareils audio et le port USB pour brancher une clé USB ou un iPod®.

### **i** Information

Lorsque vous utilisez un appareil audio portable branché à la prise, il est possible que vous entendiez un bruit à la lecture. Dans ce cas, utilisez la source d'alimentation de l'appareil portable.

\* iPod® est une marque commerciale d'Apple Inc.

## Antenne

### Antenne de toit (Type A)

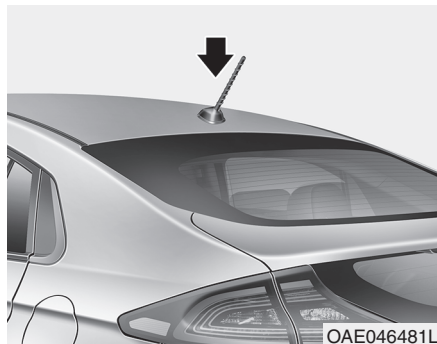

L'antenne de toit permet de capter les signaux AM et FM.

Faites pivoter l'antenne dans le sens antihoraire pour la retirer. Faites-la pivoter dans le sens horaire pour la réinstaller.

### REMARQUE

- Avant d'accéder à un endroit dont la hauteur est faible ou à une station de lavage, retirez l'antenne en la faisant tourner dans le sens antihoraire. Si vous ne le faites pas, vous risquez d'endommager l'antenne.
- Lorsque vous réinstallez votre antenne, veillez à bien la serrer et à la placer correctement en position verticale pour assurer une bonne réception.

### Antenne " shark fin " (Type B)

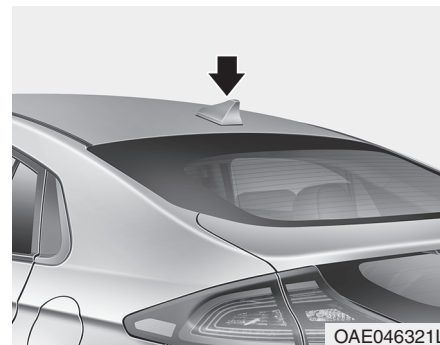

L'antenne shark fin reçoit les données transmises (par exemple : AM/FM, DAB, GPS/GNSS).

### Commandes audio au volant (le cas échéant)

#### ■ Type A

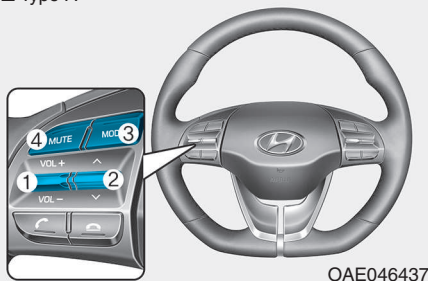

#### ■ Type B

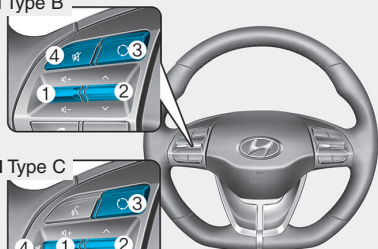

#### ■ Type C



Les commandes audio au volant sont destinées à améliorer le confort du conducteur.

#### REMARQUE

N'utilisez pas simultanément plusieurs boutons de commande audio au volant.

#### VOLUME (VOL+/VOL-) (1)

- Tournez la molette de VOLUME vers le haut pour augmenter le volume.
- Tournez la molette de VOLUME vers le bas pour baisser le volume.

#### RECHERCHE AUTOMATIQUE/ PRÉSÉLECTION ( ^ / v ) (2)

Si vous tournez la molette de RECHERCHE AUTOMATIQUE/ PRÉSÉLECTION et la maintenez pendant au moins 0,8 seconde, la fonction se comporte comme suit.

#### Mode RADIO

Recherche automatique. Effectue une recherche jusqu'à ce que vous relâchiez la molette.

#### Mode MEDIA (MÉDIA)

Avance/retour rapide.

Si vous tournez la molette, la fonction se comporte comme suit.

#### Mode RADIO

Station mémorisée suivante/précédente.

#### Mode MEDIA (MÉDIA)

Piste suivante/précédente.

#### MODE ( ) (3)

Appuyez sur le bouton MODE pour sélectionner le mode Radio, Disc (Disque) ou AUX.

#### MUTE ( ) (4)

- Appuyez sur ce bouton pour couper le son.
- Appuyez à nouveau sur le bouton pour réactiver le son.

#### **i** Information

Vous trouverez des informations détaillées sur les boutons de commande audio dans les pages suivantes de ce chapitre.

## Mode mains libres *Bluetooth*<sup>®</sup> Wireless Technology

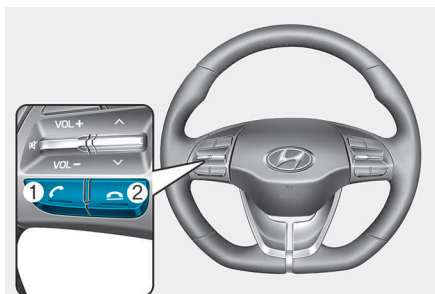

OAE046440



OAE046447

La technologie *Bluetooth*<sup>®</sup> Wireless Technology vous permet d'utiliser votre téléphone sans le brancher.

- (1) Bouton d'appel/de réponse
- (2) Bouton de fin d'appel
- (3) Microphone

- Audio : pour plus d'informations, reportez-vous à la section "AUDIO" de ce chapitre.
- AVN : vous trouverez des informations détaillées sur le mode mains libres *Bluetooth*<sup>®</sup> Wireless Technology dans le manuel fourni séparément.

## Système audio/vidéo/de navigation (AVN) (le cas échéant)

Vous trouverez des informations détaillées sur le système AVN dans le manuel fourni séparément.

### Fonctionnement de la radio

#### Réception FM

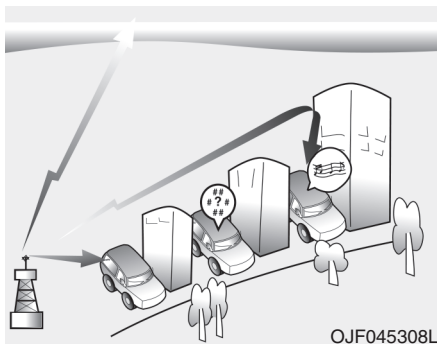

Les signaux radio AM et FM sont diffusés à partir de tours émettrices situées autour de votre ville et interceptés par l'antenne de votre véhicule. Ils sont alors reçus par le système radio et transmis aux haut-parleurs.

Lorsque votre véhicule reçoit un signal radio puissant, l'ingénierie précise du système audio garantit la meilleure qualité de reproduction possible. Il peut arriver cependant que le signal reçu ne soit pas suffisamment puissant et clair.

Différents facteurs peuvent être impliqués, tels que la distance par rapport à la station de radio, la proximité d'autres stations émettant des signaux puissants ou la présence de bâtiments, de ponts ou d'autres obstacles imposants dans les environs.

#### Réception AM (MW, LW)

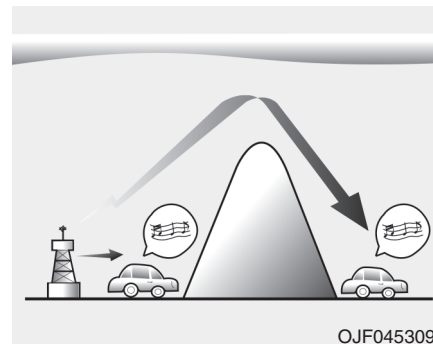

La distance de réception des signaux AM est supérieure à celle des signaux FM, car les ondes radio AM sont transmises à basse fréquence. Ces ondes radio longue portée et basse fréquence suivent la courbure de la Terre au lieu de se déplacer en ligne droite dans l'atmosphère. De plus, elles épousent les contours des obstacles pour offrir une couverture optimale.

## Station de radio FM

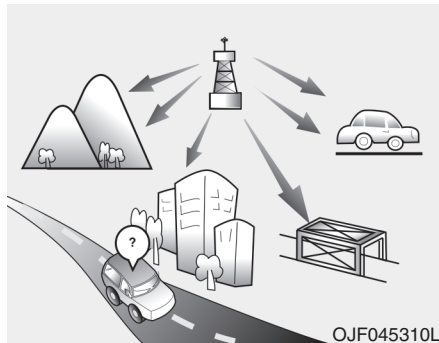

OJF045310L

Les diffusions FM sont transmises à haute fréquence et ne se courbent pas pour suivre la surface de la Terre, si bien qu'elles perdent généralement de la puissance à des distances réduites de la station. De plus, les signaux FM sont facilement bloqués par les bâtiments, les montagnes et autres obstacles. Les conditions d'écoute peuvent alors être dégradées et laisser penser à un dysfonctionnement de votre autoradio. Les conditions suivantes sont normales et ne révèlent pas de problème au niveau de l'autoradio :

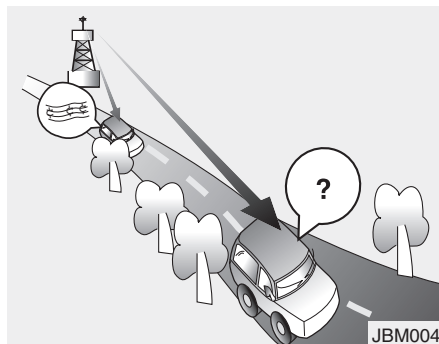

JBM004

- Atténuation - À mesure que votre véhicule s'éloigne de la station de radio, le signal s'affaiblit et le son commence à s'atténuer. Dans ce cas, nous vous conseillons de sélectionner une autre station émettant un signal plus puissant.
- Variations du son/Parasites - Des signaux FM faibles ou des obstacles imposants entre l'émetteur et votre radio peuvent perturber le signal et provoquer l'apparition de parasites ou des variations du son. La diminution des aigus devrait atténuer cet effet jusqu'à ce que la perturbation disparaisse.

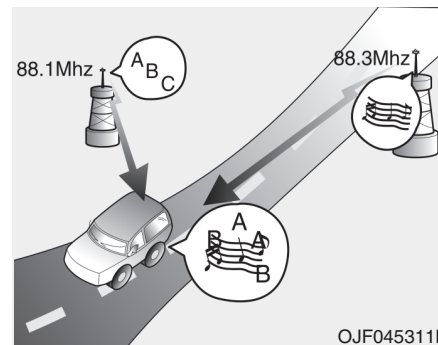

OJF045311L

- Permutation de stations - Le signal FM s'affaiblit et un autre signal plus puissant proche de la même fréquence est diffusé. Cela se produit parce que votre autoradio est conçu pour se fixer sur le signal le plus clair. Dans ce cas, sélectionnez une autre station dont le signal est plus puissant.

- Compensation due à la propagation par trajets multiples - Les signaux radio reçus de plusieurs directions peuvent engendrer une distorsion ou des variations du son. Ce problème peut être dû à un signal direct et réfléchi de la même station ou à des signaux de deux stations présentant des fréquences proches. Dans ce cas, sélectionnez une autre station jusqu'à ce que le problème soit résolu.

### **Utilisation d'un téléphone portable ou d'un système radio bidirectionnel**

Le système audio peut générer du bruit si vous utilisez un téléphone portable dans le véhicule. Cela ne révèle pas de problème lié à l'équipement audio. Dans ce cas, éloignez-vous le plus possible de l'équipement audio pour utiliser le téléphone portable.

#### **REMARQUE**

**L'utilisation d'un système de communication tel qu'un téléphone portable ou un poste de radio dans le véhicule nécessite l'installation d'une antenne externe distincte. L'utilisation de ce type de système avec une antenne interne uniquement peut interférer avec le système électrique du véhicule et compromettre la sécurité de son fonctionnement.**

#### **⚠ AVERTISSEMENT**

**N'utilisez pas de téléphone portable lorsque vous conduisez. Choisissez un endroit sûr pour arrêter le véhicule si vous souhaitez téléphoner.**

#### **iPod®**

iPod® est une marque commerciale d'Apple Inc.

#### **Bluetooth® Wireless Technology**

La marque et le logo Bluetooth® sont des marques déposées de Bluetooth® SIG, Inc. et leur utilisation par HYUNDAI est soumise à un accord de licence.

Les autres marques et dénominations commerciales appartiennent à leurs propriétaires respectifs.



## SYSTÈME AUDIO (avec écran tactile)

■ Type A



(Avec *Bluetooth*® Wireless Technology)

G2H4G0000EE

### Fonctions de votre système audio

#### Unité frontale

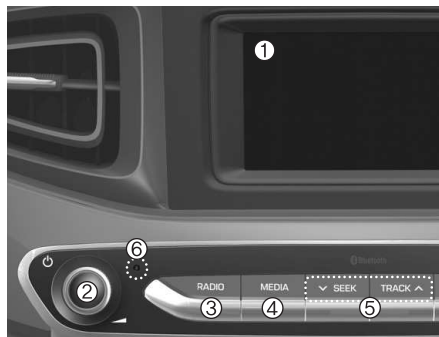

\* Les fonctions de votre véhicule peuvent différer de celles présentées dans l'illustration.

#### (1) Écran LCD

- Touchez l'écran pour sélectionner un bouton.

#### (2) Bouton d'alimentation/ de volume

- Tournez le bouton pour régler le volume.
- Appuyez sur le bouton pour allumer ou éteindre l'appareil.

#### (3) RADIO

- Démarre la radio en mode FM, AM ou DAB\*.

\* le cas échéant

#### (4) MEDIA (MÉDIA)

- Sélectionnez USB(iPod®), Bluetooth® Audio (Audio Bluetooth), AUX ou My Music (Ma musique).
- Affiche le menu Media (Média) lorsque deux médias ou plus sont connectés ou lorsque vous appuyez sur la touche **[MEDIA]** (Média) en mode Media (Média).

#### (5) SEEK/TRACK (RECHERCHE AUTO/PISTE)

- Recherche la station suivante en mode Radio FM ou AM.
- Recherche la station suivante en mode Radio DAB\*.
- Change de morceau en mode Media (Média).

\* le cas échéant

#### (6) Réinitialisation

- Arrête et redémarre le système.



### (7) Téléphone

- Démarre le mode téléphone Bluetooth®.

### (8) Configuration

- Donne accès aux paramètres Display (Affichage), Sound (Son), Date/Time (Date/Heure), Bluetooth, System (Système), Screensaver (Économiseur d'écran) et Display Off (Éteindre l'écran).

### (9) Bouton de réglage

- Tournez le bouton pour parcourir la liste des stations/morceaux.
- Appuyez sur le bouton pour sélectionner un élément.

■ Type B



■ Type C



(Avec *Bluetooth*® Wireless Technology)

G2H4G0001EE/G2H4G0002EE

## Fonctions de votre système audio

### Unité frontale

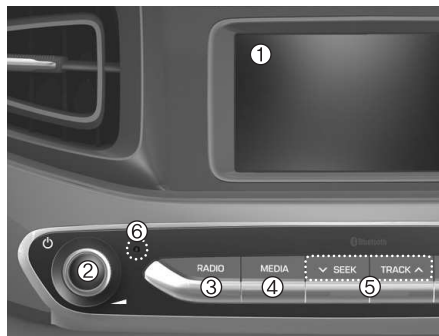

\* Les fonctions de votre véhicule peuvent différer de celles présentées dans l'illustration.

#### (1) Écran LCD

- Touchez l'écran pour sélectionner un bouton.

#### (2) Bouton d'alimentation/ de volume

- Tournez le bouton pour régler le volume.
- Appuyez sur le bouton pour allumer ou éteindre l'appareil.

#### (3) RADIO

- Démarre la radio en mode FM ou AM.

#### (4) MEDIA (MÉDIA)

- Sélectionnez Disc (Disque), USB(iPod®), Bluetooth® Audio (Audio Bluetooth), AUX ou My Music (Ma musique).
- Affiche le menu Media (Média) lorsque deux médias ou plus sont connectés ou lorsque vous appuyez sur la touche **[MEDIA]** (Média) en mode Media (Média).

#### (5) SEEK/TRACK (RECHERCHE AUTO/PISTE)

- Recherche la station suivante en mode Radio FM ou AM.
- Change de morceau en mode Media (Média).

#### (6) Réinitialisation

- Arrête et redémarre le système.



### (7) Touche d'éjection

- Permet d'éjecter le disque.

### (8) Fente d'insertion de disque

- Permet d'insérer un disque.

### (9) Bouton d'allumage de l'écran

- Permet d'allumer ou d'éteindre l'écran.

### ■ Type B



### (10) PHONE (TÉLÉPHONE)

- Démarre le mode téléphone Bluetooth®.

### (11) SETUP (CONFIGURATION)

- Donne accès aux paramètres Display (Affichage), Sound (Son), Date/Time (Date/Heure), Bluetooth, System (Système), Screensaver (Économiseur d'écran) et Display Off (Éteindre l'écran).

### ■ Type C



### (12) Bouton de réglage

- Tournez le bouton pour parcourir la liste des stations/morceaux.
- Appuyez sur le bouton pour sélectionner un élément.

## Commandes au volant

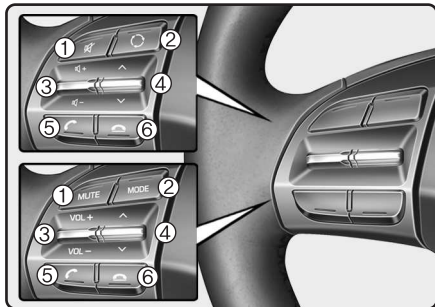

\* Les fonctions de votre véhicule peuvent différer de celles présentées dans l'illustration.

### (1) MUTE (MUET)

- Coupe le son du système audio.

### (2) MODE

- Appuyez sur le bouton pour parcourir les modes dans l'ordre suivant : Radio → Media (Média).
- Effectuez un appui long pour désactiver la fonction. (Types B et C)

### (3) VOLUME

- Appuyez sur le bouton pour régler le volume.

### (4) HAUT/BAS

- Appuyez sur le bouton en mode Radio pour parcourir les présélections.
- Effectuez un appui long en mode Radio pour parcourir les fréquences.
- Appuyez sur le bouton en mode Media (Média) pour changer de morceau.
- Effectuez un appui long en mode Media (Média) pour parcourir rapidement les morceaux.

### (5) APPEL

- Appui bref
  - Si vous n'êtes pas en mode mains libres Bluetooth® et si vous ne recevez pas d'appel :
    - Premier appui : l'écran de composition de numéro s'affiche.
    - Deuxième appui : le dernier numéro composé s'affiche automatiquement.
    - Troisième appui : le numéro entré est composé.
  - Appuyez sur ce bouton lorsque l'écran de notification d'appel entrant s'affiche pour accepter l'appel.
  - Appuyez sur ce bouton en mode mains libres Bluetooth® pour basculer vers l'appel en attente.

- Appui long
  - Si vous n'êtes pas en mode mains libres Bluetooth® et si vous ne recevez pas d'appel, le dernier numéro composé s'affiche.
  - Appuyez sur ce bouton en mode mains libres Bluetooth® pour transférer l'appel vers votre téléphone portable.
  - Appuyez sur ce bouton en mode téléphone portable pour passer en mode mains libres Bluetooth®.

### (6) TERMINER

- Appuyez sur ce bouton en mode mains libres Bluetooth® pour mettre fin à l'appel.
- Appuyez sur ce bouton lorsque l'écran d'appel entrant s'affiche pour refuser l'appel.

### AVERTISSEMENT

- **Ne fixez pas l'écran pendant que vous conduisez. Vous pourriez provoquer un accident.**
- **N'essayez pas de démonter, de remonter ou de modifier le système audio. Vous pourriez provoquer un accident, un départ de feu ou un choc électrique.**
- **L'utilisation du téléphone pendant la conduite peut distraire le conducteur et augmenter le risque d'accident. Stationnez votre véhicule avant d'utiliser votre téléphone.**
- **Veillez à éviter les déversements d'eau ou l'introduction d'objets étrangers dans l'appareil. Cela pourrait provoquer la formation de fumée, un départ de feu ou un dysfonctionnement de l'appareil.**

(Suite)

(Suite)

- **N'utilisez pas le système si pouvant révéler un dysfonctionnement de l'appareil. Si vous continuez à utiliser ce système dans ces conditions, vous risquez de provoquer des accidents (départ de feu, électrocution) ou un dysfonctionnement de l'appareil.**
- **Ne touchez pas l'antenne en cas de tonnerre ou d'éclairs pour éviter tout risque de choc électrique.**
- **N'arrêtez pas votre véhicule et ne le stationnez pas dans des zones interdites au stationnement pour utiliser le produit. Vous pourriez provoquer un accident.**
- **Utilisez le système uniquement lorsque le contact est allumé. Une utilisation prolongée avec le contact coupé pourrait décharger la batterie.**

## AVERTISSEMENT

En conduisant sans focaliser toute votre attention sur la route, vous pourriez perdre le contrôle du véhicule et provoquer des accidents et des blessures graves, voire mortelles. La principale responsabilité du conducteur est de conduire le véhicule en toute sécurité et en toute légalité.

L'utilisation d'appareils mobiles, d'autres équipements ou de systèmes du véhicule pouvant détourner le regard, l'attention et la concentration du conducteur, ou non autorisés par la loi, est par conséquent à proscrire.

## REMARQUE

- L'utilisation de l'appareil pendant la conduite peut distraire le conducteur et provoquer des accidents. Stationnez votre véhicule avant de l'utiliser.
- Réglez le volume à un niveau qui vous permet d'entendre les sons extérieurs pour éviter les accidents.
- Soyez attentif au volume sonore lorsque vous allumez l'appareil. Une exposition brutale à un niveau sonore extrêmement élevé lorsque vous allumez l'appareil pourrait endommager vos capacités auditives (réglez le volume à un niveau acceptable avant d'éteindre l'appareil).
- Si vous souhaitez déplacer l'appareil, contactez votre revendeur ou le service après-vente. L'installation et le démontage de l'appareil nécessitent une expertise technique.

(Suite)

(Suite)

- Allumez le contact du véhicule avant d'utiliser l'appareil. N'utilisez pas le système audio pendant une période prolongée avec le contact coupé pour préserver la batterie.
- N'exposez pas l'appareil à des chocs ou des impacts importants. Une pression directe sur la partie avant du moniteur peut endommager l'écran LCD ou tactile.
- Lorsque vous nettoyez l'appareil, assurez-vous qu'il est éteint et utilisez un chiffon doux et sec. N'utilisez jamais de matériaux rêches, de chiffons imprégnés de produits chimiques ou de solvants (alcool, benzène, diluants, etc.) pour ne pas endommager le panneau de l'appareil ou entraîner une détérioration de la couleur/qualité.
- Ne posez pas de boissons à proximité du système audio. Un déversement de liquide pourrait l'endommager.



(Suite)



(Suite)

- En cas de dysfonctionnement du produit, contactez votre revendeur ou le service après-vente.
- Si le système audio est placé dans un environnement électromagnétique, des interférences risquent de se produire.

### Informations sur les icônes de statut

Les icônes relatives au statut du système audio s'affichent dans le coin supérieur droit de l'écran.

Icône	Description	
	Muet	Le son est coupé
	Batterie	Autonomie des appareils Bluetooth® connectés
	Mains libres + connexion streaming audio	Appel mains libres Bluetooth® et streaming audio disponibles
	Mains libres	Appel mains libres Bluetooth® disponible
	Streaming audio Bluetooth®	Streaming audio Bluetooth® disponible
	Téléchargement de contacts	Téléchargement de contacts via les communications sans fil Bluetooth®
	Téléchargement de l'historique des appels	Téléchargement de l'historique des appels via les communications sans fil Bluetooth®
	Ligne occupée	Appel téléphonique en cours

Icône	Description	
	Micro coupé	Microphone coupé pendant un appel (votre interlocuteur ne peut pas vous entendre)
	Puissance du signal téléphonique	Puissance du signal téléphonique pour un téléphone portable connecté par Bluetooth®

## Radio

### FM/AM (avec RDS)



### DAB (le cas échéant)

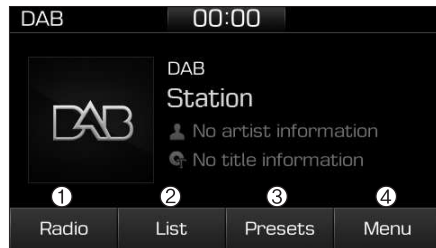

#### (1) Radio

Bascule entre les modes FM, AM et DAB\*.

\* le cas échéant

#### (2) List (Liste)

Affiche toutes les stations disponibles.

#### (3) Presets (Présélections)

Affiche toutes les présélections.

#### (4) Menu

Affiche l'écran des menus.

### Basculement entre les modes FM, AM et DAB\*

- Appuyez sur la touche **[RADIO]** du système audio pour basculer entre les modes FM, AM et DAB\*.
- Appuyez sur le bouton **[Radio]** à l'écran pour basculer entre les modes FM, AM et DAB\*.

\* le cas échéant

### Recherche de stations

Appuyez sur la touche **[SEEK/TRACK]** (RECHERCHE AUTO/PISTE) pour rechercher des stations.

### List (Liste)

Ce bouton permet d'afficher la liste des stations disponibles selon l'emplacement actuel du véhicule. Appuyez sur la station souhaitée.

Pour enregistrer vos stations favorites dans les présélections, appuyez sur [+].

### Presets (Présélections)

Vous pouvez enregistrer jusqu'à 40 stations.

Pour écouter une station enregistrée dans les présélections, sélectionnez-la dans la liste des stations.

Effectuez un appui long sur le numéro de présélection souhaité entre 1 et 40 pour lui affecter la station en cours.

Si le numéro de présélection est disponible, appuyez simplement dessus pour enregistrer la station.

### Menu

Appuyez sur le bouton [Menu] et sélectionnez la fonction souhaitée.

- Traffic Announcement (Info trafic) : active ou désactive la fonction d'info trafic.
- Scan (Balayer) : lit chaque station disponible pendant cinq secondes.
- Sound Settings (Paramètres sonores) : permet de modifier les paramètres sonores du système audio

### FM/AM (sans RDS)



#### (1) Band (Bande)

Bascule entre les modes FM et AM.

#### (2) Presets (Présélections)

Affiche toutes les présélections.

#### (3) List (Liste)

Affiche toutes les stations disponibles.

#### (4) Menu

Affiche l'écran des menus.

### Basculement entre les modes FM et AM

- Appuyez sur la touche **[RADIO]** du système audio pour basculer entre les modes FM et AM.
- Appuyez sur le bouton [Radio] à l'écran pour basculer entre les modes FM et AM.

### Recherche de stations

Appuyez sur la touche **[SEEK/TRACK]** (RECHERCHE AUTO/PISTE) pour rechercher des stations.

### List (Liste)

Ce bouton permet d'afficher la liste des stations disponibles selon l'emplacement actuel du véhicule. Appuyez sur la station souhaitée.

Pour enregistrer vos stations favorites dans les présélections, appuyez sur [save] (enregistrer).

## Presets (Présélections)

Vous pouvez enregistrer jusqu'à 40 stations. Pour écouter une station enregistrée dans les présélections, sélectionnez-la dans la liste des stations.

Effectuez un appui long sur le numéro de présélection souhaité entre 1 et 40 pour lui affecter la station en cours.

Si le numéro de présélection est disponible, appuyez simplement dessus pour enregistrer la station.

## Menu

Appuyez sur le bouton [Menu] et sélectionnez la fonction souhaitée.

- Scan (Balayer) : lit chaque station disponible pendant cinq secondes.
- Sound Settings (Paramètres sonores) : permet de modifier les paramètres sonores du système audio.

## Média

### **i** Information - Utilisation de disques

- Cet appareil a été fabriqué pour assurer une compatibilité avec les logiciels comportant les logos suivants.
- Ne nettoyez pas les disques avec des produits chimiques tels que des détergents pour disques en aérosol, des antistatiques en aérosol ou liquides, du benzène ou du dissolvant.
- Après avoir utilisé un disque, rangez-le dans son boîtier pour le protéger contre les rayures.
- Tenez les disques par les bords ou par le centre pour ne pas endommager leur surface.
- N'introduisez pas de corps étrangers dans la fente d'insertion/d'éjection de disque pour ne pas endommager l'intérieur de l'appareil.
- N'insérez pas simultanément deux disques dans l'appareil.

(Suite)

(Suite)

- Si vous utilisez des CD-R/CD-RW, leur délai de lecture peut varier selon le fabricant, la méthode de production et la méthode d'enregistrement.
- Nettoyez les traces de doigts sur la surface du disque (côté revêtu) avec un chiffon doux.
- Si vous utilisez des CD-R/CD-RW comportant des étiquettes, ceux-ci risquent de ne pas fonctionner ou de rester bloqués dans le lecteur. Ils peuvent également générer un bruit à la lecture.
- Certains CD-R/CD-RW peuvent ne pas fonctionner correctement selon le fabricant, la méthode de production et la méthode d'enregistrement. Si le problème persiste, cessez d'utiliser le disque en question afin d'éviter tout dysfonctionnement de l'appareil et utilisez un autre disque.
- Les performances de cet appareil peuvent varier selon le logiciel utilisé pour graver les CD-RW.

(Suite)

### (Suite)

- Les CD protégés contre la copie, tels que les CD de type S risquent de ne pas fonctionner dans l'appareil. L'appareil ne lit pas les disques de données (il est possible qu'il lance la lecture, mais celle-ci ne se déroulera pas normalement).
- N'utilisez pas de disques de forme non standard (8 cm, en forme de cœur, octogonaux) afin d'éviter tout dysfonctionnement de l'appareil.
- Si le disque reste 10 secondes dans la fente sans être retiré, il est automatiquement réinséré dans le lecteur.
- Seuls les CD audio authentiques sont pris en charge. Les autres types de disques peuvent ne pas être reconnus (copies sur CD-R, CD avec étiquettes, etc.).

### Disc CD (CD) (Types B et C)

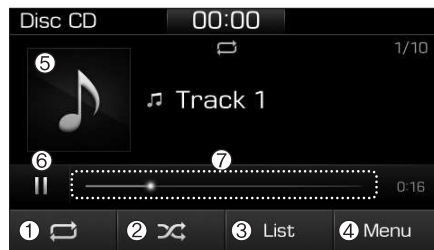

#### (1) Répétition

Active/Désactive la répétition.

#### (2) Lecture aléatoire

Active/Désactive la lecture aléatoire.

#### (3) List (Liste)

Affiche la liste des morceaux.

#### (4) Menu

Affiche l'écran des menus.

#### (5) Image de l'album

Affiche des informations sur le morceau.

#### (6) Pause

Met la musique en pause et relance la lecture.

#### (7) Progression de la lecture

Appuyez sur l'écran pour accéder directement à l'emplacement souhaité.

### Lecture

- Appuyez sur la touche **[MEDIA]** (MÉDIA) et sélectionnez [Disc CD] (CD).
- Lorsqu'un disque est inséré dans le système audio, sa lecture démarre automatiquement.

### Changement de morceau

- Appuyez sur la touche **[SEEK/TRACK]** (RECHERCHE AUTO/PISTE) pour passer au morceau précédent ou suivant.
- Maintenez la touche **[SEEK/TRACK]** (RECHERCHE AUTO/PISTE) enfoncée pour effectuer un retour ou une avance rapide dans le morceau en cours de lecture.
- Tournez le bouton de **réglage** pour rechercher un morceau et appuyez dessus pour lancer la lecture.



### Sélection de morceaux dans une liste

Appuyez sur [List] (Liste) pour afficher la liste des morceaux disponibles.

Sélectionnez le morceau souhaité et lancez sa lecture.

### Répétition de la lecture

Appuyez sur le bouton de répétition pour activer ou désactiver la répétition globale ou la répétition du morceau en cours.

-  Répétition globale : tous les morceaux de la liste de lecture sont répétés.
-  Répétition du morceau en cours : le morceau en cours de lecture est répété.

### Lecture aléatoire

Appuyez sur le bouton de lecture aléatoire pour activer ou désactiver la lecture aléatoire.

-  Lecture aléatoire : les morceaux sont lus dans un ordre aléatoire.

### Menu

Appuyez sur le bouton [Menu] et sélectionnez la fonction souhaitée.

- Information (Informations) : des informations détaillées sur le morceau en cours de lecture s'affichent.
- Sound Settings (Paramètres sonores) : permet de modifier les paramètres sonores du système audio.

**i Information - Utilisation de MP3**

**Formats audio pris en charge**

Système de fichiers	ISO 9660 Niveau 1
	ISO 9660 Niveau 2
	Romeo / Joliet (128 caractères)
Formats audio compressés	MPEG1 Audio Layer3
	MPEG2 Audio Layer3
	MPEG2.5 Audio Layer3
	Windows Media Audio 7.X et 8.X

**REMARQUE**

Les formats de fichier autres que ceux mentionnés ci-dessus risquent de ne pas être reconnus et de ne pas être lus. Les informations telles que le nom du fichier peuvent également ne pas s'afficher.

**Types de fichiers compressés pris en charge**

**1. Plage de débit binaire (Kbps)**

DÉBIT BINAIRE	MPEG1	MPEG2	MPEG2.5	WMA
	Layer3			Plage haute
	32	8	8	48
	40	16	16	64
	48	24	24	80
	56	32	32	96
	64	40	40	128
	80	48	48	160
	96	56	56	192
	112	64	64	
	128	80	80	
	160	96	96	
	192	112	112	
	224	128	128	
256	144	144		
320	160	160		

**2. Fréquence d'échantillonnage (Hz)**

MPEG1	MPEG2	MPEG2.5	WMA
44100	22050	11025	32000
48000	24000	12000	44100
32000	16000	8000	48000

- La qualité sonore des fichiers compressés MP3/WMA peut varier selon le débit binaire (un débit binaire plus élevé offre un son de meilleure qualité).
- Le produit reconnaît uniquement les fichiers portant l'extension MP3 ou WMA. Si vous tentez de lire un fichier portant une autre extension, il ne sera pas reconnu.

**3. Nombre de dossiers et de fichiers reconnus**

- Dossiers : 2 000 par clé USB
- Fichiers : 6 000 par clé USB
- Aucune limite de reconnaissance pour les hiérarchies de dossiers

---

#### 4. Plage d'affichage des caractères (Unicode)

- Noms de fichier : 64 caractères anglais maximum (64 caractères coréens)
- Nom de dossier : 32 caractères anglais maximum (32 caractères coréens)

#### **REMARQUE**

**Vous pouvez utiliser la fonction de défilement pour afficher à l'écran les noms des fichiers et des dossiers trop longs (le cas échéant).**

#### **Langues prises en charge (prise en charge Unicode)**

- Coréen : 2 604 caractères
- Anglais : 94 caractères
- Caractères chinois courants : 4 888 caractères
- Symboles spéciaux : 986 caractères

#### **REMARQUE**

**Les caractères japonais/chinois simplifiés ne sont pas pris en charge.**

### Disc MP3 (Disque MP3) (Types B et C)

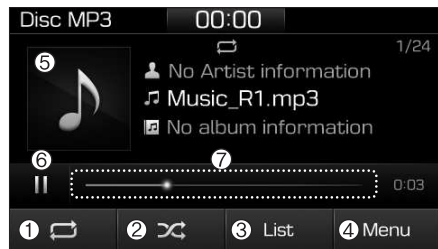

#### (1) Répétition

Active/Désactive la répétition.

#### (2) Lecture aléatoire

Active/Désactive la lecture aléatoire.

#### (3) List (Liste)

Affiche la liste des morceaux.

#### (4) Menu

Affiche l'écran des menus.

#### (5) Image de l'album

Affiche des informations sur le morceau.

4-26

#### (6) Pause

Met la musique en pause et relance la lecture.

#### (7) Progression de la lecture

Appuyez sur l'écran pour accéder directement à l'emplacement souhaité.

#### Lecture

- Appuyez sur la touche **[MEDIA]** (MÉDIA) et sélectionnez [Disc MP3] (Disque MP3).
- Lorsqu'un disque est inséré dans le système audio, sa lecture démarre automatiquement.

#### Changement de morceau

- Appuyez sur la touche **[SEEK/TRACK]** (RECHERCHE AUTO/PISTE) pour passer au morceau précédent ou suivant.
- Maintenez la touche **[SEEK/TRACK]** (RECHERCHE AUTO/PISTE) enfoncée pour effectuer un retour ou une avance rapide dans le morceau en cours de lecture.

- Tournez le bouton de **réglage** pour rechercher un morceau et appuyez dessus pour lancer la lecture.



#### Sélection de morceaux dans une liste

Appuyez sur [List] (Liste) pour afficher la liste des morceaux disponibles.

Sélectionnez le morceau souhaité et lancez sa lecture.



#### Répétition de la lecture

Appuyez sur le bouton de répétition pour activer ou désactiver la répétition globale, la répétition du morceau en cours ou la répétition du dossier.

-  Répétition globale : tous les morceaux de la liste de lecture sont répétés.
-  Répétition du morceau en cours : le morceau en cours de lecture est répété.
-  Répétition de dossier : tous les morceaux du dossier en cours sont répétés.

## Lecture aléatoire

Appuyez sur le bouton de lecture aléatoire pour activer ou désactiver la lecture aléatoire ou la lecture aléatoire de dossier.

-  Lecture aléatoire : les morceaux sont lus dans un ordre aléatoire.
-  Lecture aléatoire de dossier : les morceaux du dossier en cours sont lus dans un ordre aléatoire.

## Menu

Appuyez sur le bouton [Menu] et sélectionnez la fonction souhaitée.

- Information (Informations) : des informations détaillées sur le morceau en cours de lecture s'affichent.
- Sound Settings (Paramètres sonores) : permet de modifier les paramètres sonores du système audio.

## Information - Utilisation de périphériques USB

- Si un périphérique USB est branché au démarrage du moteur, il risque d'être endommagé. Débranchez les périphériques USB avant de démarrer le véhicule.
- Si un périphérique USB externe est branché lorsque vous démarrez ou arrêtez le moteur, il risque de ne pas fonctionner correctement.
- Prenez les précautions nécessaires pour éviter les décharges électrostatiques lorsque vous branchez ou débranchez un périphérique USB externe.
- Un lecteur MP3 chiffré connecté en tant que périphérique externe n'est pas reconnu.
- Selon son état, un périphérique USB externe peut ne pas être reconnu.
- Seuls les produits dont le nombre d'octets formatés par secteur ne dépasse pas 4 Ko sont reconnus.
- Seuls les périphériques USB au format FAT12/16/32 sont reconnus. Les systèmes de fichiers NTFS et ExFAT ne sont pas reconnus.

(Suite)

(Suite)

- Des problèmes de compatibilité peuvent empêcher la reconnaissance de certains périphériques USB.
- Ne touchez pas les connexions USB.
- Le branchement et le débranchement rapprochés d'un périphérique USB peuvent endommager l'équipement.
- Des sons anormaux peuvent se faire entendre lorsque vous débranchez le périphérique USB.
- Éteignez le système audio avant de brancher ou de débrancher un périphérique USB externe.
- Le délai de reconnaissance du périphérique USB externe peut varier selon son type, sa capacité et le format des fichiers qu'il contient. Il ne s'agit pas d'un dysfonctionnement du produit.
- Vous ne pouvez pas utiliser de périphériques USB à des fins autres que la lecture de fichiers musicaux.
- L'affichage d'images et la lecture de vidéos ne sont pas pris en charge.

(Suite)

(Suite)

- L'utilisation d'accessoires USB tels que des appareils de recharge ou de chauffage via l'USB I/F peut entraîner une dégradation des performances ou des dysfonctionnements. N'utilisez pas ce type d'appareils ou d'accessoires USB.
- Il est possible que le système audio ne reconnaisse pas le périphérique USB si vous utilisez des concentrateurs et des câbles d'extension USB qui ne sont pas d'origine. Branchez le périphérique USB directement au port multimédia de votre véhicule.
- Si vous utilisez des périphériques USB haute capacité partitionnés en lecteurs logiques, seuls les fichiers situés sur le lecteur ayant la priorité la plus élevée peuvent être lus. Si des applications sont chargées sur une clé USB, la lecture des fichiers risque d'échouer.

(Suite)

(Suite)

- Certains lecteurs MP3, téléphones portables, appareils photo numériques, etc. (périphériques USB qui ne sont pas reconnus comme des périphériques de stockage mobiles) risquent de ne pas fonctionner normalement.
- Certains périphériques mobiles ne supportent pas la charge USB.
- Seul le fonctionnement des clés USB standard (métalliques) est garanti.
- Le fonctionnement des disques durs et des cartes CF, SD et MS n'est pas garanti.
- Les fichiers couverts par la gestion numérique des droits d'auteur ne sont pas reconnus.
- Les cartes SD ou CF et les autres dispositifs USB qui nécessitent des adaptateurs ne sont pas pris en charge.
- Le fonctionnement des disques durs et des clés USB avec connecteurs susceptibles de se déconnecter en raison des vibrations du véhicule n'est pas garanti (iStick, etc.).

(Suite)

(Suite)

- Les périphériques USB pouvant également servir de porte-clés ou d'accessoires de téléphone portable peuvent endommager la prise USB et ne lisent pas correctement les fichiers. Leur utilisation est fortement déconseillée. Utilisez uniquement des produits dotés de connecteurs enfichables (voir l'illustration).
- Lorsque des lecteurs MP3 ou des téléphones portables sont branchés simultanément en mode AUX, BT Audio (Audio BT) et USB, un craquement ou un dysfonctionnement peut survenir.



## USB

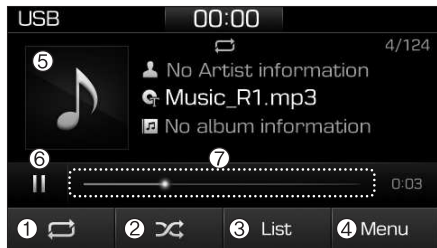

### (1) Répétition

Active/Désactive la répétition.

### (2) Lecture aléatoire

Active/Désactive la lecture aléatoire.

### (3) List (Liste)

Affiche la liste des morceaux.

### (4) Menu

Affiche l'écran des menus.

### (5) Image de l'album

Affiche des informations sur le morceau.

### (6) Pause

Met la musique en pause et relance la lecture.

### (7) Progression de la lecture

Appuyez sur l'écran pour accéder directement à l'emplacement

### Lecture

- Appuyez sur la touche **[MEDIA]** (MEDIA) et sélectionnez **[USB]**.
- Branchez un périphérique USB au port USB pour lire automatiquement les fichiers qu'il contient.

### Changement de morceau

- Appuyez sur la touche **[SEEK/TRACK]** (RECHERCHE AUTO/PISTE) pour passer au morceau précédent ou suivant.
- Maintenez la touche **[SEEK/TRACK]** (RECHERCHE AUTO/PISTE) enfoncée pour effectuer un retour ou une avance rapide dans le morceau en cours de lecture.
- Tournez le bouton de **réglage** pour rechercher un morceau et appuyez dessus pour lancer la lecture.

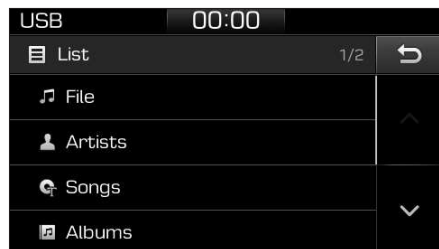





### Sélection de morceaux dans une liste

Appuyez sur [List] (Liste) pour afficher la liste des morceaux disponibles.

Sélectionnez le morceau souhaité et lancez sa lecture.

### Répétition de la lecture

Appuyez sur le bouton de répétition pour activer ou désactiver la répétition globale, la répétition du morceau ou du dossier en cours ou la répétition de catégorie.



-  Répétition globale : tous les morceaux de la liste de lecture sont répétés.
-  Répétition du morceau en cours : le morceau en cours de lecture est répété.
-  Répétition de dossier : tous les morceaux du dossier en cours sont répétés.
-  Répétition de catégorie : tous les morceaux de la catégorie en cours sont répétés.

### Information

La fonction de répétition de dossier est disponible uniquement lorsque les morceaux se trouvent dans la catégorie [File] (Fichier) sous [List] (Liste).

### Lecture aléatoire

Appuyez sur le bouton de lecture aléatoire pour activer ou désactiver la lecture aléatoire, la lecture aléatoire de dossier ou la lecture aléatoire de catégorie.

-  Lecture aléatoire : les morceaux sont lus dans un ordre aléatoire.
-  Lecture aléatoire de dossier : les morceaux du dossier en cours sont lus dans un ordre aléatoire.
-  Lecture aléatoire de catégorie : les morceaux de la catégorie en cours sont lus dans un ordre aléatoire.

## Menu

Appuyez sur le bouton [Menu] et sélectionnez la fonction souhaitée.

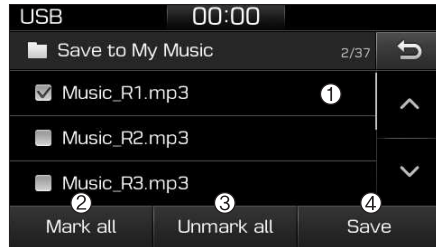

- **Save to My Music (Enregistrer dans Ma musique)** : permet d'enregistrer les morceaux de votre périphérique USB dans My Music (Ma musique).

- (1) **File (Fichier)** : sélectionne le fichier à enregistrer.
- (2) **Mark all (Sélectionner tout)** : sélectionne tous les fichiers.
- (3) **Unmark all (Désélectionner tout)** : désélectionne tous les fichiers.

- (4) **Save (Enregistrer)** : enregistre le ou les fichiers sélectionnés.

- Sélectionnez les fichiers à enregistrer et appuyez sur [Save] (Enregistrer). Les fichiers sont enregistrés dans My Music (Ma musique).

- L'enregistrement est annulé si vous passez ou recevez un appel pendant l'opération.

- Vous pouvez enregistrer jusqu'à 6 000 fichiers.

- Le fichier en cours de lecture sur le périphérique USB ne peut pas être modifié pendant l'enregistrement.

- My Music (Ma musique) n'est pas accessible pendant l'enregistrement.

- Vous pouvez enregistrer jusqu'à 700 Mo de données.

- **Information (Informations)** : des informations détaillées sur le morceau en cours de lecture s'affichent.

- **Sound Settings (Paramètres sonores)** : permet de modifier les paramètres sonores du système audio.

## Information

### - Utilisation d'un iPod®

- **Pour utiliser la fonction iPod® du système audio, branchez votre iPod® à l'aide du câble prévu à cet effet.**
- **Si vous branchez l'iPod® au système pendant la lecture d'un morceau, un bruit intense peut se produire pendant une à deux secondes. Avant le branchement, arrêtez la lecture ou mettez le morceau en pause.**
- **Branchez l'iPod® lorsque le contact est en position ACC ou ON pour lancer la charge.**
- **Lorsque vous branchez le câble iPod®, veillez à bien l'insérer dans le port.**
- **Lorsque les effets d'égalisation sont activés simultanément sur des périphériques externes, tels que des iPod®, et le système audio, ils peuvent se mélanger et provoquer une dégradation et une distorsion du son. Dans la mesure du possible, désactivez la fonction d'égalisation de tous les périphériques externes.**

(Suite)

(Suite)

- Un bruit peut se produire lors du branchement d'un iPod® ou d'un périphérique auxiliaire. Débranchez et rangez ces appareils lorsque vous ne les utilisez pas.
- Le système audio peut émettre un bruit s'il est utilisé avec un iPod® ou un périphérique externe auxiliaire branché à la prise d'alimentation. Dans ce cas, débranchez l'iPod® ou le périphérique externe.
- La lecture peut être interrompue ou l'appareil peut présenter des dysfonctionnements selon les caractéristiques de votre iPod®/iPhone®.
- lecture peut échouer si votre iPhone® est connecté à la fois en Bluetooth® et en USB. Dans ce cas, sélectionnez le connecteur Dock ou Bluetooth® sur votre iPhone® pour modifier les réglages de sortie audio.

(Suite)

(Suite)

- Si la version de votre logiciel ne prend pas en charge le protocole de communication ou si votre iPod® n'est pas reconnu en raison d'une défaillance, d'une anomalie ou d'un défaut de l'appareil, vous ne pouvez pas utiliser le mode iPod®.
- Les iPod® nano (5e génération) peuvent ne pas être reconnus lorsque leur niveau de charge est bas. Ils doivent être suffisamment chargés pour pouvoir être utilisés.
- L'ordre de recherche et de lecture de morceaux de l'iPod® peut différer de celui du système audio.
- En cas de défaillance due à un défaut interne, réinitialisez l'iPod® (consultez le manuel).
- Selon la version du logiciel, la synchronisation de l'iPod® avec le système peut échouer. Si vous retirez ou débranchez le média avant qu'il soit reconnu, le mode précédent ne peut pas être restauré (l'iPod® ne peut pas être chargé).

(Suite)

(Suite)

- Les câbles autres que ceux d'un mètre fournis avec les produits iPod®/iPhone® peuvent ne pas être reconnus.
- Lorsque d'autres applications musicales sont utilisées sur votre iPod®, la fonction de synchronisation du système risque d'échouer en raison d'un dysfonctionnement de l'application de l'iPod®.

iPod®

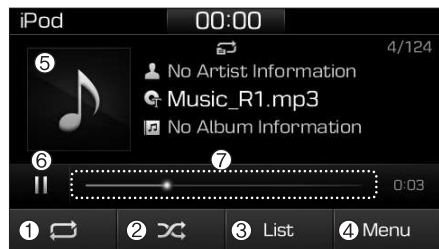

### (1) Répétition

Active/Désactive la répétition.

### (2) Lecture aléatoire

Active/Désactive la lecture aléatoire.

### (3) List (Liste)

Affiche la liste des morceaux.

### (4) Menu

Affiche l'écran des menus.

### (5) Image de l'album

Affiche des informations sur le morceau.

### (6) Pause

Met la musique en pause et relance la lecture.

### (7) Progression de la lecture

Appuyez sur l'écran pour accéder directement à l'emplacement souhaité.

### Lecture

- Branchez votre iPod® au port USB audio, appuyez sur la touche **[MEDIA]** (MÉDIA), puis sélectionnez [iPod].

### Changement de morceau

- Appuyez sur la touche **[SEEK/TRACK]** (RECHERCHE AUTO/PISTE) pour passer au morceau précédent ou suivant.
- Maintenez la touche **[SEEK/TRACK]** (RECHERCHE AUTO/PISTE) enfoncée pour effectuer un retour ou une avance rapide dans le morceau en cours de lecture.
- Tournez le bouton de **réglage** pour rechercher un morceau et appuyez dessus pour lancer la lecture.



### Sélection de morceaux dans une liste

Appuyez sur [List] (Liste) pour afficher la liste des morceaux disponibles.

Sélectionnez le morceau souhaité et lancez sa lecture.

### Répétition de la lecture

Appuyez sur le bouton de répétition pour activer ou désactiver la répétition de catégorie ou la répétition du morceau en cours.

-  Répétition de catégorie : tous les morceaux de la catégorie en cours sont répétés.
-  Répétition du morceau en cours : le morceau en cours de lecture est répété.

### Lecture aléatoire

Appuyez sur le bouton de lecture aléatoire pour activer ou désactiver la lecture aléatoire de catégorie.

-  Lecture aléatoire de catégorie : les morceaux de la catégorie en cours sont lus dans un ordre aléatoire.

### Menu

Appuyez sur le bouton [Menu] et sélectionnez la fonction souhaitée.

- Information (Informations) : des informations détaillées sur le morceau en cours de lecture s'affichent.
- Sound Settings (Paramètres sonores) : permet de modifier les paramètres sonores du système audio.

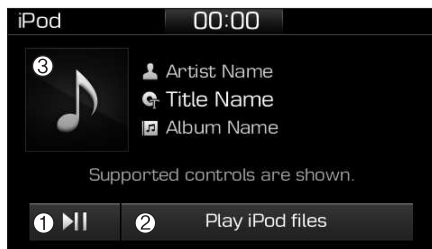

### Autres programmes musicaux en cours d'exécution

Lorsque les morceaux enregistrés sur votre iPod® sont lus dans une autre application musicale, l'écran suivant s'affiche.

- (1) Lecture/Pause : met la musique en pause et relance la lecture.
- (2) Play iPod® files (Lire les fichiers de l'iPod®) : lit les morceaux enregistrés sur votre iPod®.
- (3) Image de l'album affiche des informations de lecture.

### **i** Information

**L'opération ne peut pas être effectuée correctement en raison d'un dysfonctionnement de l'application de l'iPod®.**

### Lecture des fichiers d'un iPod

- Sélectionnez [Play iPod® files] (Lire les fichiers de l'iPod®) pour lire les morceaux enregistrés sur votre iPod®.

Si aucun morceau n'est enregistré sur votre iPod®, l'option [Play iPod files] (Lire les fichiers de l'iPod®) est désactivée.

## **i** Information

### - Utilisation du mode audio Bluetooth

- Le mode audio Bluetooth® ne peut être utilisé que lorsqu'un téléphone Bluetooth® est connecté. Seuls les appareils compatibles avec l'audio Bluetooth® peuvent être utilisés.
- Si le téléphone Bluetooth® est déconnecté pendant la lecture, la musique s'arrête.
- Si vous passez à la piste suivante/précédente pendant le streaming audio Bluetooth®, un craquement ou une coupure du son peut intervenir selon le téléphone mobile.
- La prise en charge de la fonction de streaming audio dépend du modèle du téléphone portable.
- Si vous passez ou recevez un appel pendant la lecture de musique en mode audio Bluetooth®, il risque de superposer à la musique.
- Lorsque vous revenez au mode audio Bluetooth® après un appel, il est possible que la lecture ne reprenne pas automatiquement selon le modèle du téléphone portable.

## **REMARQUE**

- Le mode mains libres Bluetooth® Wireless Technology permet aux conducteurs de rouler en toute sécurité. La connexion d'un téléphone Bluetooth® Wireless Technology au système audio du véhicule permet de passer et recevoir des appels et de gérer son répertoire. Avant d'utiliser la fonction Bluetooth® Wireless Technology, lisez attentivement ce manuel.
- Une utilisation excessive pendant la conduite peut provoquer des accidents dus à une perte de concentration.
- Évitez toute utilisation excessive de cette fonction pendant la conduite.
- La consultation prolongée de l'écran est dangereuse et peut provoquer des accidents.
- Lors de la conduite, jetez uniquement de rapides coups d'œil à l'écran.

### BT Audio (Audio BT)

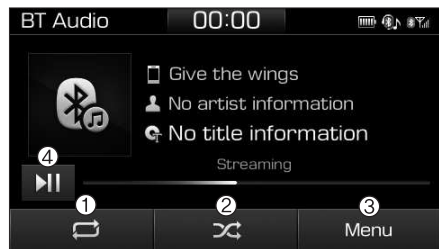

#### (1) Répétition

Active/Désactive la répétition.

#### (2) Lecture aléatoire

Active/Désactive la lecture aléatoire.

#### (3) Menu

Affiche l'écran des menus.

#### (4) Lecture/Pause

Met la musique en pause et relance la lecture.

### **i** Information

- La prise en charge de certaines fonctions dépend du modèle du téléphone portable.
- Le volume audio Bluetooth® est synchronisé avec le volume média du téléphone portable.

### Lecture

Appuyez sur la touche [MEDIA] (Média) et sélectionnez [BT Audio] (Audio BT).

### Changement de morceau



- Appuyez sur la touche [SEEK/TRACK] (RECHERCHE AUTO/PISTE) pour passer au morceau précédent ou suivant.

### **i** Information

Certains téléphones portables ne prennent pas en charge cette fonction.

### Répétition de la lecture

Appuyez sur le bouton de répétition pour activer ou désactiver la répétition globale, la répétition du morceau en cours ou la répétition de catégorie.



-  Répétition globale : tous les morceaux de la liste de lecture sont répétés.
-  Répétition du morceau en cours : le morceau en cours de lecture est répété.
-  Répétition de catégorie : tous les morceaux de la catégorie en cours sont répétés.

### **i** Information

La fonction de répétition de lecture est activée selon l'appareil Bluetooth connecté.

## Lecture aléatoire

Appuyez sur le bouton de lecture aléatoire pour activer ou désactiver la lecture aléatoire ou la lecture aléatoire de catégorie.

-  Lecture aléatoire : les morceaux sont lus dans un ordre aléatoire.
-  Lecture aléatoire de catégorie: les morceaux de la catégorie en cours sont lus dans un ordre aléatoire.

## Information

La fonction de lecture aléatoire est activée selon le fonctionnement de l'appareil Bluetooth connecté.

## Menu

Appuyez sur le bouton [Menu] et sélectionnez la fonction souhaitée.

- Connections (Connexions) : vous pouvez changer l'appareil Bluetooth® connecté.
- Information (Informations) : des informations détaillées sur le morceau en cours de lecture s'affichent.
- Sound Settings (Paramètres sonores) : permet de modifier les paramètres sonores du système audio.

## AUX

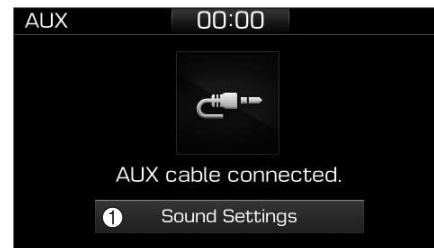

## Appareil auxiliaire

- Appuyez sur la touche [MEDIA] (MÉDIA) et sélectionnez [AUX].
  - Branchez la prise de l'appareil externe au port AUX pour utiliser le mode AUX.
- (1) Sound Settings (Paramètres sonores) : permet de modifier les paramètres sonores du système audio.

### My Music (Ma musique)

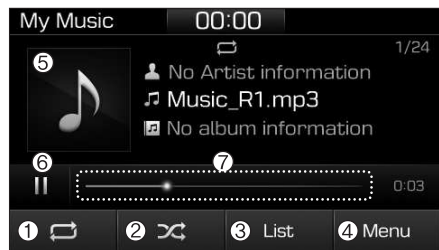

#### (1) Repeat (Répétition)

Active/Désactive la répétition.

#### (2) Lecture aléatoire

Active/Désactive la lecture aléatoire.

#### (3) List (Liste)

Affiche la liste des morceaux.

#### (4) Menu

Affiche l'écran des menus.

#### (5) Image de l'album

Affiche des informations sur le morceau.

#### (6) Pause

Met la musique en pause et relance la lecture.

#### (7) Progression de la lecture

Appuyez sur l'écran pour accéder directement à l'emplacement souhaité.

#### Lecture

Appuyez sur la touche **[MEDIA]** (MÉDIA) et sélectionnez **[My Music]** (Ma musique).

- My Music (Ma musique) n'est pas accessible si vous n'y avez pas enregistré de morceaux.
- Vérifiez le contenu de votre clé USB avant d'enregistrer des morceaux dans My Music (Ma musique).

#### Changement de morceau

Appuyez sur la touche **[SEEK/TRACK]** (RECHERCHE AUTO/PISTE) pour passer au morceau précédent ou suivant.

- Maintenez la touche **[SEEK/TRACK]** (RECHERCHE AUTO/PISTE) enfoncée pour effectuer un retour ou une avance rapide dans le morceau en cours de lecture.
- Tournez le bouton de **réglage** pour rechercher un morceau et appuyez dessus pour lancer la lecture.

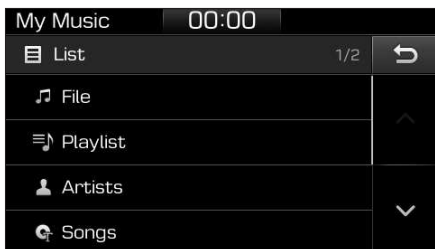

### Sélection de morceaux dans une liste

Appuyez sur [List] (Liste) pour afficher la liste des morceaux disponibles.

Sélectionnez le morceau souhaité et lancez sa lecture.

### Répétition de la lecture

Appuyez sur le bouton de répétition pour activer ou désactiver la répétition globale, la répétition du morceau en cours ou la répétition de catégorie.

- Répétition globale : tous les morceaux de la liste de lecture sont répétés.
- Répétition du morceau en cours : le morceau en cours de lecture est répété.
- Répétition de catégorie : tous les morceaux de la catégorie en cours sont répétés.

### Lecture aléatoire

Appuyez sur le bouton de lecture aléatoire pour activer ou désactiver la lecture aléatoire ou la lecture aléatoire de catégorie.

- Lecture aléatoire : les morceaux sont lus dans un ordre aléatoire.
- Lecture aléatoire de catégorie: les morceaux de la catégorie en cours sont lus dans un ordre aléatoire.

### Menu

Appuyez sur le bouton [Menu] et sélectionnez la fonction souhaitée.

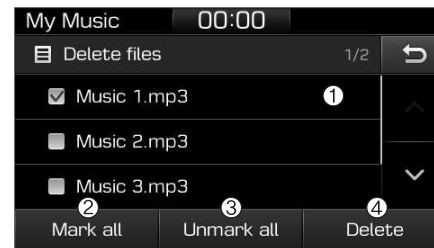

- Delete files (Supprimer des fichiers) : vous pouvez supprimer des fichiers de My Music (Ma musique).

- (1) File (Fichier) : sélectionnez un fichier enregistré.
- (2) Mark all (Sélectionner tout) : sélectionne tous les fichiers.
- (3) Unmark all (Désélectionner tout): désélectionne tous les fichiers.

(4) Delete (Supprimer) : supprime le ou les fichiers sélectionnés.

- Sélectionnez le fichier à supprimer, puis appuyez sur [Delete] (Supprimer).
- La suppression est annulée si vous passez ou recevez un appel pendant l'opération.
- Add to playlist (Ajouter à la liste de lecture) : les morceaux fréquemment écoutés peuvent être réunis dans une liste de lecture.
  - Vous pouvez lire les morceaux de la liste de lecture.
- Information (Informations) : des informations détaillées sur le morceau en cours de lecture s'affichent.
- Sound Settings (Paramètres sonores) : permet de modifier les paramètres sonores du système audio.

### **Suppression de morceaux de la liste de lecture**

Lorsqu'un morceau de la liste de lecture est en cours de lecture, appuyez sur [Menu] et sélectionnez [Delete from playlist] (Supprimer de la liste de lecture).

Sélectionnez le morceau à supprimer et appuyez sur [Delete] (Supprimer).

## Téléphone

### **i** Information

#### - Utilisation d'un téléphone portable **Bluetooth®** Wireless Technology

- **Bluetooth®** désigne une technologie de communication réseau sans fil à courte distance qui utilise une fréquence de 2,4 GHz pour connecter plusieurs périphériques sur une certaine distance.
- Cette technologie s'applique aux PC, aux périphériques, aux téléphones **Bluetooth®**, aux tablettes, aux appareils électroménagers et aux automobiles. Les appareils compatibles **Bluetooth®** peuvent échanger des données à des débits élevés sans utiliser de connexion par câble physique.
- Les équipements mains libres **Bluetooth®** facilitent l'accès aux fonctions téléphoniques depuis un téléphone portable **Bluetooth®**.

(Suite)

(Suite)

- La fonction mains libres **Bluetooth®** n'est pas prise en charge sur tous les appareils **Bluetooth®**.
- Lorsque le **Bluetooth®** est activé et que vous tentez de passer un appel via un téléphone portable connecté depuis l'extérieur du véhicule, l'appel est connecté via la fonction mains libres **Bluetooth®** du véhicule.
- Pensez à désactiver la fonction mains libres **Bluetooth®** via votre appareil **Bluetooth®** ou l'écran du système audio.

## Mesures de sécurité

- La fonction mains libres **Bluetooth®** permet de conduire en toute sécurité. Lorsque vous connectez un téléphone **Bluetooth®** au système audio du véhicule, vous pouvez passer et recevoir des appels et gérer vos contacts depuis ce système. Consultez le manuel avant d'utiliser cette fonction.
- Une utilisation excessive des commandes pendant la conduite peut détourner l'attention de la route et provoquer des accidents. Évitez toute utilisation excessive de cette fonction pendant la conduite.
- La consultation prolongée de l'écran augmente le risque d'accident. Jetez uniquement de rapides coups d'œil à l'écran.

### Précautions à prendre lors de la connexion d'appareils Bluetooth®

- Le véhicule prend en charge les fonctions Bluetooth® suivantes. Certains appareils Bluetooth® ne prennent pas en charge toutes les fonctions.
  - 1) Appels mains libres Bluetooth®
  - 2) Opérations pendant un appel (passage en appel privé, réglage du volume du microphone)
  - 3) Téléchargement de l'historique des appels enregistré sur l'appareil Bluetooth®
  - 4) Téléchargement des contacts enregistrés sur l'appareil Bluetooth®
  - 5) Téléchargement automatique des contacts/de l'historique des appels lors de l'activation du Bluetooth®
  - 6) Connexion automatique des appareils Bluetooth® au démarrage du véhicule
  - 7) Streaming audio Bluetooth®
- Avant de connecter le système audio à votre appareil, assurez-vous que ce dernier est compatible avec la technologie Bluetooth®.
- Si la fonction Bluetooth® d'un appareil compatible est désactivée, aucune connexion Bluetooth® ne pourra être établie. Activez la fonction Bluetooth® pour lancer la recherche et la connexion de l'appareil.
- Appairez ou connectez des appareils Bluetooth® au système audio lorsque le véhicule est à l'arrêt.
- En cas de perte de connexion d'un appareil Bluetooth® due à des conditions anormales (appareil hors de portée, mise hors tension, erreurs de communication, etc.), l'appareil déconnecté est recherché et automatiquement reconnecté.
- Pour désactiver la fonction de connexion automatique de l'appareil Bluetooth®, désactivez la fonction Bluetooth® sur l'appareil. La liste des appareils compatibles Bluetooth® est disponible dans le manuel.
- La qualité et le volume des appels en mode mains libres peuvent varier selon le type d'appareil Bluetooth®.
- Certains appareils Bluetooth® sont sujets aux pertes de connexion Bluetooth®. Dans ce cas, suivez la méthode ci-dessous.
  - 1) Désactivez la fonction Bluetooth® sur votre appareil Bluetooth® ➔ Réactivez-la et réessayez.
  - 2) Supprimez l'appareil appairé sur le système audio et l'appareil Bluetooth®, puis appairez-le à nouveau.
  - 3) Mettez votre appareil Bluetooth® hors tension ➔ Remettez-le sous tension et réessayez.
  - 4) Retirez la batterie de votre appareil Bluetooth®, remettez-la en place, redémarrez l'appareil et tentez de rétablir la connexion.
  - 5) Redémarrez le véhicule et tentez de rétablir la connexion.

## Appairage d'un appareil Bluetooth®

### Informations sur l'appairage d'appareils Bluetooth®

- L'appairage désigne l'opération qui consiste à appairer des téléphones portables ou des appareils Bluetooth® au système audio avant de les connecter. Cette opération est indispensable pour la connexion et l'utilisation de la fonction Bluetooth®.
- Vous pouvez appairer jusqu'à cinq appareils.
- L'appairage d'un appareil Bluetooth® n'est pas autorisé pendant la conduite.

## Appairage du premier appareil Bluetooth®

Appuyez sur la touche TÉLÉPHONE [PHONE] du système audio ou sur le bouton d'appel [CALL] du volant ➔ Recherchez le véhicule sur l'appareil Bluetooth® et lancez l'appairage ➔ Entrez ou approuvez le code sur l'appareil Bluetooth®, ➔ L'appairage Bluetooth® est terminé.

1. Lorsque vous appuyez sur la touche TÉLÉPHONE [PHONE] du système audio ou le bouton d'appel [CALL] du volant, vous accédez à l'écran suivant. Les appareils peuvent désormais être appairés.

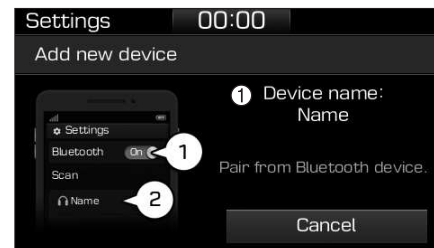

- (1) Nom de l'appareil : nom recherché dans l'appareil Bluetooth®.

### **i** Information

Le nom de l'appareil présenté dans l'image ci-dessus est un exemple. Reportez-vous à votre appareil pour connaître son nom.

2. Recherchez les appareils Bluetooth® disponibles dans le menu Bluetooth® de votre appareil (téléphone portable, etc.).
3. Vérifiez que le nom de votre appareil Bluetooth® correspond à celui affiché sur l'écran et sélectionnez-le.

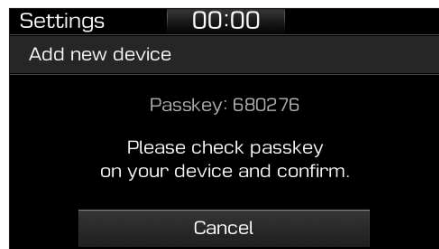

4. Si votre appareil requiert une confirmation de code, l'écran suivant s'affiche sur le système audio. Un écran de saisie de code à 6 chiffres s'affiche sur l'appareil Bluetooth®.

- Vérifiez que les codes affichés sur l'écran et sur l'appareil Bluetooth® sont identiques, puis appuyez sur [OK] sur l'appareil Bluetooth®.

### **i** Information

Le code à 6 chiffres présenté dans l'image ci-dessus est un exemple. Vous devez indiquer le code de votre appareil.

### Appairage d'un deuxième appareil Bluetooth®

Appuyez sur la touche CONFIGURATION [SETUP] du système audio et sélectionnez ➔ [Bluetooth] ➔ [Connections] (Connexions) ➔ [Add new] (Ajouter nouveau).

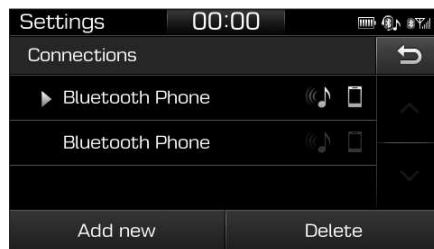

- À partir de cette étape, suivez la procédure décrite à la section Appairage du premier appareil Bluetooth.

### **i** Information

- Le mode veille Bluetooth® reste actif pendant trois minutes. Si aucun appareil n'est appairé dans ce délai, l'opération est annulée et vous devez reprendre la procédure depuis le début.
- Pour la plupart des appareils Bluetooth®, une connexion est établie automatiquement après l'appairage. Certains appareils nécessitent toutefois une confirmation lors de la connexion qui suit l'appairage. Après l'appairage, vérifiez que votre appareil Bluetooth® est connecté.

## Connexion d'appareils Bluetooth®

### Si aucun appareil n'est connecté

Appuyez sur la touche TÉLÉPHONE [PHONE] du système audio ou sur le bouton d'appel [CALL] du volant → La liste des appareils Bluetooth® appairés s'affiche → Sélectionnez l'appareil Bluetooth® souhaité dans la liste → Connectez le Bluetooth®.

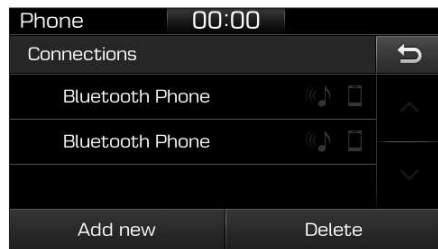

### Si des appareils sont connectés

Appuyez sur la touche TÉLÉPHONE [PHONE] du système audio → Sélectionnez [Settings] (Paramètres) → Sélectionnez [Connexions] (Connexions) → Sélectionnez l'appareil Bluetooth® à connecter → Sélectionnez [Connect] (Connecter) → Connectez le Bluetooth®.

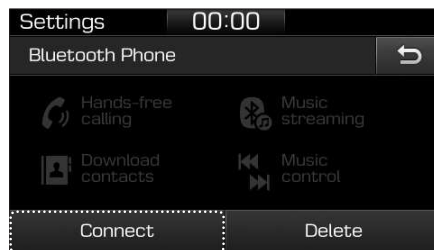

### **i** Information

- Vous ne pouvez connecter qu'un appareil Bluetooth® à la fois.
- Lorsqu'un appareil Bluetooth® est connecté, vous ne pouvez pas appairer d'autres appareils.

## Acceptation/Rejet d'appels

Réception d'appels avec le Bluetooth® connecté.



- (1) Nom de l'appelant : si l'appelant est enregistré dans vos contacts, son nom s'affiche.
- (2) Numéro de téléphone entrant : le numéro de téléphone entrant s'affiche.
- (3) Accept (Accepter) : permet d'accepter l'appel.
- (4) Reject (Rejeter) : permet de rejeter l'appel.

### **i** Information

- Lorsque l'écran d'appel entrant s'affiche, le mode audio et l'écran de paramètres ne peuvent pas s'afficher. Seule la commande de réglage du volume est disponible.
- La prise en charge de la fonction de rejet d'appel dépend de l'appareil Bluetooth®.
- La prise en charge de la fonction d'affichage du numéro dépend de l'appareil Bluetooth®.

### **Opération pendant les appels**

Appel entrant avec un appareil Bluetooth® connecté → Sélectionnez [Accept] (Accepter).



- (1) Durée de l'appel : affiche la durée de l'appel.
- (2) Nom de l'appelant : si l'appelant est enregistré dans vos contacts, son nom s'affiche.
- (3) Numéro de téléphone entrant : le numéro de téléphone entrant s'affiche.
- (4) Keypad (Pavé numérique) : affiche un pavé numérique pour le service de réponse automatique.
- (5) Private (Privé) : transfère l'appel vers un téléphone portable.

(6) Mic. Vol (Volume micro) : permet de régler le volume en sortie.

(7) End (Terminer) : met fin à l'appel.

### **i** Information

- La prise en charge de la fonction Private (Privé) dépend de l'appareil Bluetooth®.
- Le volume en sortie peut varier selon le type d'appareil Bluetooth®. S'il est trop élevé ou trop bas, réglez le volume micro.

## Favourites (Favoris)

Appuyez sur la touche TÉLÉPHONE [PHONE] du système audio → Sélectionnez [Favourites] (Favoris) → La liste des favoris s'affiche.



(1) Liste des favoris : affiche la liste des favoris.

Lorsque vous sélectionnez une entrée dans la liste, le numéro correspondant est appelé.

(2) Add to favourites (Ajouter aux favoris) : ajoute un numéro de téléphone téléchargé aux favoris.

(3) Delete (Supprimer) : permet de supprimer un favori enregistré.

## i Information

- Vous pouvez enregistrer jusqu'à 20 favoris pour chaque appareil Bluetooth® appairé.
- Les favoris sont accessibles lorsque l'appareil Bluetooth® à partir duquel ils ont été enregistrés est connecté.
- Le système audio ne télécharge pas de favoris depuis des appareils Bluetooth®. Les favoris doivent être enregistrés avant utilisation.
- Pour ajouter des numéros aux favoris, vous devez d'abord télécharger des contacts.
- Les favoris enregistrés ne sont pas mis à jour, même si les contacts de l'appareil Bluetooth® connecté ont changé. Dans ce cas, vous devez supprimer et rajouter les favoris.

## Historique des appels

Appuyez sur le bouton TÉLÉPHONE [PHONE] du système audio → Sélectionnez [Call history] (Historique des appels) → L'historique des appels s'affiche.



(1) Historique des appels : affiche l'historique des appels téléchargé.

Lorsque vous sélectionnez une entrée dans la liste, le numéro correspondant est appelé.

(2) Sort by (Trier par) : trie tous les appels, les numéros composés, les appels reçus ou les appels manqués.

(3) Download (Télécharger) : télécharge l'historique des appels des appareils Bluetooth® connectés.

### **i** Information

- Vous pouvez enregistrer jusqu'à 50 numéros composés, appels reçus et appels manqués.
- Lorsque vous téléchargez un nouvel historique des appels, l'historique existant est supprimé.

### **Contacts**

Appuyez sur la touche TÉLÉPHONE [PHONE] du système audio →  
Sélectionnez [Contacts] →  
Sélectionnez une lettre (A, B, C...) →  
Les contacts s'affichent.

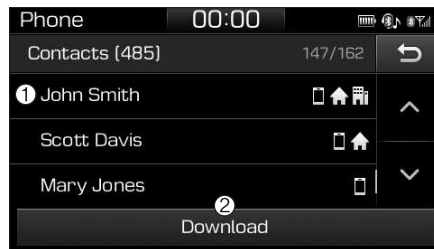

(1) Contacts : affiche les contacts téléchargés.

Lorsque vous sélectionnez une entrée dans la liste, le numéro correspondant est appelé.

(2) Download (Télécharger) : télécharge les contacts des appareils Bluetooth® connectés.

### **i** Information

- Vous pouvez enregistrer jusqu'à 2 000 contacts.
- Dans certains cas, le téléchargement de contacts nécessite une confirmation supplémentaire de votre appareil Bluetooth®. Si le téléchargement de contacts échoue, reportez-vous aux paramètres de l'appareil Bluetooth® ou à l'écran du système audio pour approuver l'opération.
- Les contacts qui ne sont associés à aucun numéro de téléphone ne s'affichent pas.

## Écran de composition de numéro

Appuyez sur la touche TÉLÉPHONE [PHONE] du système audio → Sélectionnez [Dial] (Composer).



- (1) Zone de saisie du numéro de téléphone : saisissez le numéro de téléphone à l'aide du pavé numérique.
- (2) Retour
  - Appuyez sur ce bouton pour effacer les chiffres un par un.
  - Effectuez un appui long pour effacer la totalité du numéro.

(3) Pavé numérique : permet de saisir un numéro.

(4) Nom du téléphone Bluetooth®

- Affiche le nom de l'appareil Bluetooth® connecté.

- Affiche les contacts correspondant au numéro saisi/à la lettre sélectionnée.

(5) Call (Appeler)

- Entrez et sélectionnez un numéro à appeler.
- Sélectionnez sans entrer de numéro pour accéder au dernier numéro composé.

## Paramètres

Appuyez sur la touche TÉLÉPHONE [PHONE] du système audio → Sélectionnez [Settings] (Paramètres).

- Les paramètres du téléphone sont présentés à la page Configuration.

### Configuration

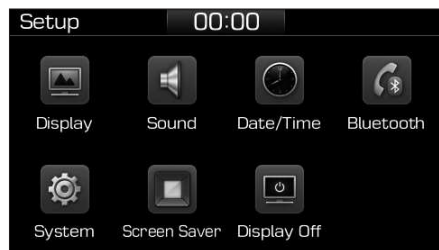

L'écran Setup (Configuration) Donne accès aux paramètres Display (Affichage), Sound (Son), Date/Time (Date/Heure), Bluetooth, System (Système), Screensaver (Économiseur d'écran) et Display Off (Éteindre l'écran).

Appuyez sur la touche CONFIGURATION [SETUP] du système audio.

#### **Display (Affichage)**

Appuyez sur la touche CONFIGURATION [SETUP] du système audio → Sélectionnez [Display] (Affichage).

- Dimming mode (Eclairage) : vous pouvez régler la luminosité de l'écran du système audio en fonction de l'heure.
- Brightness (Illumination) (Ajustements de la luminosité) : permet de modifier la luminosité de l'écran du système audio.
- Text scroll (Faire défiler le texte)\* : si le texte est trop long pour s'afficher à l'écran, activez cette fonction.

\* le cas échéant

#### **Sound (Son)**

Appuyez sur la touche CONFIGURATION [SETUP] du système audio → Sélectionnez [Sound] (Son).

- Position : permet de régler la balance et le panoramique.
- Equaliser (Tone) (Egaliseur) : permet de régler la tonalité.
- Speed Dependent Volume Control (Contrôle volume selon la vitesse) : règle automatiquement le son en fonction de la vitesse.
- Beep (Bip) : permet d'indiquer si l'écran tactile doit émettre des bips.

### **Date/Time (Date/Heure)**

Appuyez sur la touche CONFIGURATION [SETUP] du système audio → Sélectionnez [Date/Time] (Date/Heure).

- Set time (Réglage de l'heure) : permet de régler l'heure affichée sur l'écran du système audio.
- Time format (Affichage heure) : permet de choisir entre les formats 12 et 24 heures.
- Set date (Définir la date) : permet de régler la date affichée sur l'écran du système audio.

### **Bluetooth**

Appuyez sur la touche CONFIGURATION [SETUP] du système audio → Sélectionnez [Bluetooth].

- Connexions (Connexions) : permet de gérer l'appairage, la suppression, la connexion et la déconnexion d'appareils Bluetooth®.
- Auto connexion priority (Priorité de connexion automatique) : permet de définir la priorité de connexion automatique des appareils Bluetooth® au démarrage du véhicule.
- Update contacts (Mettre à jour les contacts) : permet de télécharger les contacts des appareils Bluetooth® connectés.
- Bluetooth voice guidance (Aide vocale Bluetooth)\* : permet d'activer ou de désactiver les invites vocales pour l'appairage et la connexion d'appareils Bluetooth® et la résolution des erreurs.

\* : le cas échéant

### **i Information**

- Lorsqu'un appareil appairé est supprimé, son historique des appels et ses contacts enregistrés sur le système audio sont supprimés.
- Le délai de connexion des appareils Bluetooth® présentant une faible priorité de connexion peut être long.
- Seuls les contacts de l'appareil Bluetooth® connecté peuvent être téléchargés.
- Si aucun appareil Bluetooth® n'est connecté, le bouton de téléchargement est désactivé.
- Si le slovaque, le hongrois ou le coréen est sélectionné dans les paramètres de langue, l'aide\* vocale Bluetooth® n'est pas prise en charge.

\* : le cas échéant

### **System (Système)**

Appuyez sur la touche CONFIGURATION **[SETUP]** du système audio → Sélectionnez [System] (Système).

- Memory information (Informations mémoire) : permet de consulter l'utilisation de la mémoire de My Music (Ma musique).
- Language (Langue) : permet de changer la langue utilisateur.
- Default (Par défaut) : rétablit les paramètres par défaut du système audio.

### **Information**

Le système retrouve ses valeurs par défaut et les données et paramètres enregistrés sont perdus.

### **Screensaver (Économiseur d'écran)**

Définissez quelles informations s'affichent lorsque le système audio ou l'écran est éteint.

Appuyez sur la touche CONFIGURATION **[SETUP]** du système audio → Sélectionnez [Screensaver] (Économiseur d'écran).

- Analogue (Analogique) : affiche une horloge analogique.
- Digital (Numérique) : affiche une horloge numérique.
- None (Aucune) : aucune information n'est affichée.

### **Display Off (Éteindre l'écran)**

Pour éviter les éblouissements, il est possible d'éteindre l'écran lorsque le système audio est en marche.

Appuyez sur la touche CONFIGURATION **[SETUP]** du système audio → Sélectionnez [Display Off] (Éteindre l'écran).

### **Information**

Utilisez le paramètre Screensaver (Économiseur d'écran) pour définir les informations à afficher lorsque l'écran est éteint.

# Déclaration de conformité

## Marquage CE pour l'UE

### Declaration of Conformity

We, manufacturer, hereby declare that the product

Model: AC110G2GG (Variant: AC110G2GG, AC110G2GN, AC110G2GE, AC110G2GS,  
AC110G2MG, AC110G2UG, ACB10G2EG, ACB10G2EE, ACB11G2EE, ACBC0G2EE)  
Type: DIGITAL CAR AUDIO SYSTEM

satisfies all the technical regulations applicable to the product within the scope of Council Directives 2006/95/EC, 2004/108/EC and 99/5/EC:

Radio: EN 300 328 V1.8.1  
EN 62311:2008  
EMC: EN 301 489-1 V1.9.2 /-17 V2.2.1  
EN 55013:2015, EN 55020:2007+A11:2011  
Safety: EN 60065:2002+A1:2006+A11:2008+A2:2010+A12:2011

All essential radio test suites have been carried out.

Testing laboratory : KCTL Inc.

65, Sinwon-ro, Yeonglone-gu, Suwon, Gyeonggi-do, Korea 443-390  
Tel. +82 70 8685 8324 / Fax. +82 505 269 8311

Authorized representative or manufacturer :

Hyundai Mobis Co., Ltd  
203, Teheran-ro, Gangnam-gu, Seoul, 135-977, Korea  
Tel. 82-31-260-0098 / Fax. 82-31-899-1788

This declaration is issued under the sole responsibility of the manufacturer and, if applicable, his authorized Representative, and is marked in accordance with the CE marking directive 93/68/EEC.

Point of contact :

Hyundai Mobis Co., Ltd Tel. 82-31-260-0098 / Fax. 82-31-899-1788

Seoul, Korea October 07, 2015.



최승훈

/ S. H. Choe  
/ Director

## Certification NCC pour Taiwan

根據NCC低功率電波輻射性電機管理辦法規定:	
第十二條	經型式認證合格之低功率射頻電機，非經許可，公司、商號或使用者均不得擅自變更頻率、加大功率或變更原設計之特性及功能。
第十四條	低功率射頻電機之使用不得影響飛航安全及干擾合法通信；經發現有干擾現象時，應立即停用，並改善至無干擾時方得繼續使用。 前項合法通信，指依電信法規定作業之無線電通信。 低功率射頻電機須忍受合法通信或工業、科學及醫療用電波輻射性電機設備之干擾。

# Conduite de votre véhicule

Avant de prendre la route .....	5-3
Avant d'entrer dans le véhicule.....	5-3
Avant de démarrer .....	5-3
<b>Bouton power .....</b>	<b>5-4</b>
Positions du bouton POWER.....	5-6
Démarrage du véhicule .....	5-8
Arrêt du véhicule.....	5-10
<b>Engrenage de réduction .....</b>	<b>5-11</b>
Fonctionnement de l'engrenage de réduction .....	5-11
Stationnement.....	5-14
Messages sur l'écran LCD .....	5-14
Bonnes pratiques de conduite.....	5-16
<b>Sélecteur au volant (Contrôle du freinage à récupération d'énergie) .....</b>	<b>5-18</b>
<b>Système de freinage .....</b>	<b>5-19</b>
Freinage assisté.....	5-19
Indicateur d'usure des freins à disque.....	5-20
Frein de stationnement électrique (EPB).....	5-20
Maintien automatique .....	5-26
Système d'antiblocage de sécurité (ABS).....	5-30
Contrôle électronique de stabilité (ESC) .....	5-32
Régulateur de couple et assistance au contrebraquage (VSM) .....	5-36
Système d'aide au démarrage en côte (HAC).....	5-38
Bonnes pratiques de freinage .....	5-38
<b>Système de contrôle intégré du mode de conduite.....</b>	<b>5-40</b>
<b>Système de détection des angles morts (BSD) ..</b>	<b>5-42</b>
BSD (Détection d'angle mort)/LCA (Assistance au changement de voie) .....	5-43
RCTA (Alerte de circulation transversale arrière).....	5-47
Limites du système .....	5-49
<b>Freinage d'urgence automatique(AEB) .....</b>	<b>5-51</b>
Réglage et activation du système.....	5-51
Message d'avertissement AEB et contrôle du système.....	5-53
Capteur radar avant de l'AEB .....	5-56
Dysfonctionnement du système.....	5-57
Limites du système .....	5-59
<b>Système d'assistance au maintien de voie (LKAS).....</b>	<b>5-63</b>
Fonctionnement du système LKAS.....	5-64
Témoin et message.....	5-68
Modification du fonctionnement du système LKAS .....	5-69
Limites du système .....	5-70

<b>Système de commande du limiteur de vitesse ..5-71</b>	
Utilisation du système de commande du limiteur de vitesse .....	5-71
<b>Régulateur de vitesse.....5-73</b>	
Utilisation du régulateur de vitesse .....	5-73
<b>Régulateur de vitesse intelligent avancé .....</b>	<b>5-79</b>
Réglage de la sensibilité du régulateur de vitesse intelligent.....	5-81
Passage au régulateur de vitesse classique .....	5-81
Vitesse du régulateur de vitesse intelligent.....	5-82
Distance de sécurité du régulateur de vitesse intelligent.....	5-87
Capteur permettant de détecter la distance avec le véhicule qui vous précède.....	5-90
Limites du système .....	5-91
<b>Conditions de conduite spéciales .....</b>	<b>5-97</b>
Conditions de conduite dangereuses.....	5-97
Balancement du véhicule .....	5-97
Virages doux .....	5-98
Conduite de nuit .....	5-98
Conduite sous la pluie .....	5-99
Conduite dans des zones inondées.....	5-99
Conduite sur autoroute .....	5-100
<b>Conduite en hiver .....</b>	<b>5-101</b>
Neige ou verglas .....	5-101
Précautions à prendre en hiver .....	5-103
<b>Poids du véhicule .....</b>	<b>5-106</b>
Surcharge.....	5-107
<b>Remorquage.....</b>	<b>5-107</b>

## AVANT DE PRENDRE LA ROUTE

### Avant d'entrer dans le véhicule

- Assurez-vous que les fenêtres, rétroviseurs extérieurs et phares sont propres et dégagés.
- Retirez le givre, la neige ou la glace.
- Vérifiez visuellement l'état et l'usure des pneus.
- Vérifiez qu'aucun signe de fuite n'est visible sous le véhicule.
- Assurez-vous qu'il n'y a pas d'obstacle derrière vous si vous envisagez d'effectuer une marche arrière.

### Avant de démarrer

- Assurez-vous que le capot, le hayon et les portes sont bien fermés et verrouillés.
- Réglez la position du siège et du volant.
- Réglez les rétroviseurs intérieur et extérieurs.
- Vérifiez que tous les feux fonctionnent.
- Attachez votre ceinture. Vérifiez que tous les passagers ont attaché leur ceinture.
- Vérifiez les jauges et les indicateurs du tableau de bord et les messages affichés sur le combiné d'instruments lorsque le bouton POWER est en position ON.
- Vérifiez que tous les objets que vous transportez sont correctement mis en place et solidement attachés.

### AVERTISSEMENT

**Pour réduire le risque de BLESSURES GRAVES ou MORTELLES, prenez les précautions suivantes :**

- **Mettez TOUJOURS votre ceinture de sécurité. Tous les passagers doivent boucler correctement leur ceinture de sécurité lorsque le véhicule est en mouvement. Pour plus d'informations, reportez-vous à la section "Ceintures de sécurité" du chapitre 2.**
- **Conduisez toujours prudemment. Partez du principe que les autres conducteurs et les piétons peuvent être imprudents et commettre des erreurs.**
- **Restez concentré sur votre conduite. Toute distraction du conducteur peut provoquer des accidents.**
- **Maintenez un espace suffisant entre votre véhicule et celui qui vous précède.**

### AVERTISSEMENT

Ne consommez **JAMAIS** d'alcool ou de drogues si vous conduisez.

La consommation d'alcool ou de drogues avant la conduite est une pratique dangereuse qui peut provoquer des accidents et des **BLESSURES GRAVES**, voire **MORTELLES**.

La conduite en état d'ivresse est la première cause de décès sur les routes chaque année. Même une petite quantité d'alcool pour altérer vos réflexes, votre perception et votre jugement. Un seul verre peut réduire votre capacité de réaction face à des changements de situation et des urgences et votre temps de réaction s'allonge à chaque verre supplémentaire.

(Suite)

(Suite)

Il est tout aussi dangereux, si ce n'est plus dangereux, de conduire sous l'influence de drogues qu'en état d'ivresse.

La conduite en état d'ivresse ou sous l'influence de drogues augmente considérablement le risque d'accident grave. Si vous consommez de l'alcool ou de la drogue, ne conduisez pas. Ne montez pas en voiture avec un conducteur qui a consommé de l'alcool ou de la drogue.

Désignez au préalable un conducteur ou appelez un taxi.

## BOUTON POWER

### AVERTISSEMENT

Pour réduire le risque de **BLESSURES GRAVES** ou **MORTELLES**, prenez les précautions suivantes :

- Ne laissez **JAMAIS** des enfants ou des personnes qui ne connaissent pas le véhicule toucher le bouton **POWER** ou les éléments associés. Cela pourrait provoquer des mouvements brusques et inattendus du véhicule.
- Ne touchez **JAMAIS** le bouton **POWER**, ou toute autre commande, en passant le bras à travers le volant lorsque le véhicule est en mouvement.

La présence de votre main ou de votre bras dans cette zone pourrait occasionner une perte de contrôle du véhicule et provoquer un accident.



Le bouton POWER s'allume lorsque la porte avant est ouverte et s'éteint 30 secondes après sa fermeture.

### ⚠ AVERTISSEMENT

Pour couper le moteur en cas d'urgence :

Appuyez plus de deux secondes sur le bouton POWER OU appuyez rapidement dessus à trois reprises (en trois secondes maximum).

Si le véhicule est encore en mouvement, vous pouvez le redémarrer sans appuyer sur la pédale de frein. Pour ce faire, appuyez sur le bouton POWER avec le levier de vitesses en position N (Point mort).



### ⚠ AVERTISSEMENT



- N'appuyez JAMAIS sur le bouton POWER lorsque le véhicule est en mouvement, sauf en cas d'urgence.

Cette manipulation coupe le moteur, ainsi que la direction et le freinage assistés. Elle peut également entraîner une perte du contrôle de la direction et de la fonction de freinage, ce qui peut provoquer un accident.

- Avant de quitter le siège conducteur, assurez-vous que le levier de vitesses est en position P (Parking), activez le frein de stationnement, mettez le bouton POWER en position OFF et prenez la clé intelligente avec vous. Le non-respect de cette consigne peut entraîner des mouvements inattendus du véhicule.

### Positions du bouton POWER

Position	Action	Remarque
<b>OFF</b> 	<p>Pour couper le moteur, mettez le levier de vitesses en position P (Parking) et appuyez sur le bouton POWER.</p> <p>Le moteur se coupe également si vous appuyez sur le bouton POWER lorsque le levier de vitesses est en position D (Conduite) ou R (Marche arrière), car ce dernier passe automatiquement en position (Parking).</p> <p>En revanche, si le levier est en position N (Point mort), le bouton POWER passe en position ACC.</p> <p>Le volant se verrouille pour empêcher le vol du véhicule.</p>	<p>Si le volant n'est pas verrouillé correctement lorsque vous ouvrez la porte conducteur, une alarme se déclenche.</p>
<b>ACC</b> 	<p>Appuyez sur le bouton POWER lorsqu'il est en position OFF sans enfoncer la pédale de frein.</p> <p>Les accessoires électriques sont accessibles.</p> <p>Le volant se déverrouille.</p>	<p>Si le volant ne se déverrouille pas correctement, le bouton POWER ne fonctionnera pas. Appuyez sur le bouton POWER tout en tournant le volant vers la droite et la gauche pour relâcher la tension.</p>

Position	Action	Remarque
<p data-bbox="256 250 300 274"><b>ON</b></p> 	<p data-bbox="417 258 941 343">Appuyez sur le bouton POWER lorsqu'il est en position ACC sans enfoncer la pédale de frein.</p> <p data-bbox="417 355 941 403">Les feux de détresse peuvent être contrôlés avant le démarrage du moteur.</p>	<p data-bbox="958 258 1500 367">Ne laissez pas le bouton POWER en position ON lorsque le véhicule n'est pas en mode "READY (  )" pour éviter de décharger la batterie.</p>
<p data-bbox="234 559 322 583"><b>START</b></p> 	<p data-bbox="417 563 916 674">Pour démarrer le véhicule, appuyez sur la pédale de frein et sur le bouton POWER avec le levier de vitesses en position P (Parking).</p>	<p data-bbox="958 563 1495 674">Si vous appuyez sur le bouton POWER sans enfoncer la pédale de frein, le véhicule ne démarre pas et le bouton POWER passe par les positions suivantes :</p> <p data-bbox="958 680 1395 710"><b>OFF → ACC → ON → OFF ou ACC</b></p>

### Démarrage du véhicule

#### AVERTISSEMENT

- Portez toujours des chaussures adaptées à la conduite. Les chaussures non adaptées (talons hauts, chaussures de ski, sandales, tongs, etc.) peuvent gêner l'accès aux pédales de frein et d'accélérateur.
  - Ne démarrez pas le véhicule avec la pédale d'accélérateur enfoncée.
- Il pourrait se déplacer et provoquer un accident.

#### Information

- Il n'est possible de démarrer le moteur en appuyant sur le bouton POWER que lorsque la clé intelligente se trouve à l'intérieur du véhicule.
- Si la clé intelligente se trouve à l'intérieur du véhicule, mais n'est pas suffisamment proche du conducteur, le véhicule risque de ne pas démarrer.
- Si une porte est ouverte lorsque le bouton POWER est en position ACC ou ON, le système recherche la clé intelligente. Lorsque la clé intelligente ne se trouve pas dans le véhicule, le témoin "  " clignote et le message d'avertissement " La clé n'est pas dans le véhicule (Key not in vehicle) " s'affiche. L'alarme sonore retentit pendant 5 secondes environ lorsque toutes les portes sont fermées.

Laissez la clé intelligente à l'intérieur du véhicule lorsque le bouton POWER est en position ACC ou que le véhicule est en mode " READY (  )".

1. Gardez toujours la clé intelligente sur vous.
2. Assurez-vous que le frein de stationnement est activé.
3. Assurez-vous que le levier de vitesses est en position P (Parking).
4. Appuyez sur la pédale de frein.
5. Appuyez sur le bouton POWER. Si le véhicule démarre, le témoin  s'allume.

#### Information

- Démarrez toujours le moteur en gardant votre pied sur la pédale de frein. N'appuyez pas sur l'accélérateur lorsque vous démarrez le véhicule.
- Si la température ambiante est basse, le témoin  peut rester allumé plus longtemps que la normale.

### REMARQUE

Pour ne pas endommager le véhicule :

- Si le témoin  s'éteint lorsque le véhicule est en mouvement, n'essayez pas de mettre le levier de vitesses en position P (Parking).

Si les conditions de circulation et l'état de la route le permettent, mettez le levier de vitesses en position N (Point mort) pendant que le véhicule est en mouvement et appuyez sur le bouton POWER pour tenter de redémarrer le moteur.

- N'essayez pas de pousser ou de tracter le véhicule pour démarrer le moteur.

### REMARQUE

Pour ne pas endommager le véhicule :

N'appuyez pas plus de 10 secondes sur le bouton POWER, sauf si le fusible des feux stop a fondu.

Si le fusible des feux stop a fondu, vous ne pouvez pas démarrer le véhicule normalement. Installez un fusible neuf. Si vous ne pouvez pas remplacer le fusible, vous pouvez démarrer le véhicule en appuyant plus de 10 secondes sur le bouton POWER en position ACC.

Pour votre sécurité, appuyez toujours sur la pédale de frein avant de démarrer le véhicule.

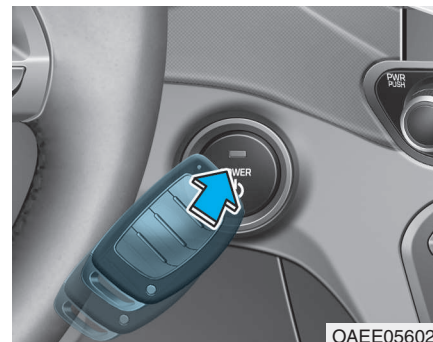

### Information

Si la clé intelligente ne fonctionne pas correctement ou si sa pile est usée, vous pouvez démarrer le véhicule en appuyant sur le bouton POWER tout en plaçant la clé intelligente comme illustré ci-dessus.

### Arrêt du véhicule

1. Appuyez à fond sur la pédale de frein.
2. Mettez le levier de vitesses en position P (Parking).
3. Activez le frein de stationnement.
4. Appuyez sur le bouton POWER pour couper le moteur.
5. Vérifiez que le témoin "  " s'est éteint sur le combiné d'instruments.



#### ATTENTION

**Si le témoin "  " reste allumé, cela signifie que le moteur n'est pas coupé et que le véhicule peut se déplacer si vous mettez le levier de vitesses dans une position autre que P (Parking).**

## ENGRENAGE DE RÉDUCTION

### Fonctionnement de l'engrenage de réduction

#### AVERTISSEMENT

Pour réduire le risque de blessures graves ou mortelles :

- Vérifiez **TOUJOURS** qu'aucun passant ne se trouve aux alentours de votre véhicule, en particulier des enfants, avant de passer le levier de vitesses en position D (Conduite) ou R (Marche arrière).
- Avant de quitter le siège conducteur, assurez-vous que le levier de vitesses est en position P (Parking), activez le frein de stationnement et mettez le bouton POWER en position OFF.

Le non-respect de cette consigne peut provoquer un mouvement brusque et inattendu du véhicule.



Pour sélectionner une vitesse, appuyez sur le bouton de changement de vitesse.

Pour votre sécurité, appuyez toujours sur la pédale de frein avant de changer de vitesse.

### Vitesse



Le témoin du combiné d'instruments affiche la position du levier de vitesses lorsque le bouton POWER est en position ON.

### P (Parking)

Attendez que le véhicule soit complètement à l'arrêt pour mettre le levier de vitesses en position P (Parking).

Pour passer de la position R (Marche arrière), N (Point mort) ou D (Conduite) à la position P (Parking), appuyez sur le bouton [P].

Si vous coupez le moteur lorsque le levier de vitesses est en position D (Conduite) ou R (Marche arrière), ce dernier passe automatiquement en position P (Parking).

### AVERTISSEMENT

- **Si vous placez le levier de vitesses en position P (Parking) lorsque le véhicule est en mouvement, vous risquez de perdre le contrôle du véhicule.**
- **Après l'arrêt du véhicule, assurez-vous que le levier de vitesses est en position P (Parking), activez le frein de stationnement et coupez le moteur.**
- **N'utilisez pas la position P (Parking) à la place du frein de stationnement.**

### R (Marche arrière)

Utilisez cette position pour effectuer une marche arrière.

Pour passer en position R (Marche arrière), appuyez sur le bouton [R] tout en enfonçant la pédale de frein.

### N (Point mort)

Ni les roues, ni aucun rapport ne sont engagés.

Pour passer en position N (Point mort), appuyez sur le bouton [N] tout en enfonçant la pédale de frein.

Appuyez toujours sur la pédale de frein lorsque vous passez de la position N (Point mort) à une autre position.

Si le conducteur tente couper le moteur lorsque le levier de vitesses est en position N (Point mort), le véhicule reste au point mort et le bouton POWER passe en position ACC.

Pour couper le moteur en position ACC, mettez le bouton POWER en position ON, appuyez sur le bouton [P], puis mettez le bouton POWER en position OFF.

Si la porte conducteur est ouverte dans les 3 minutes suivant le positionnement du bouton POWER sur ACC et du levier de vitesses sur N (Point mort), le moteur se coupe automatiquement et le levier de vitesses passe en position P (Parking).

### **D (Conduite)**

Il s'agit de la position normale de conduite.

Pour passer en position D (Conduite), appuyez sur le bouton [D] tout en enfonçant la pédale de frein.

### **Système de verrouillage du levier de vitesses**

Pour votre sécurité, votre véhicule dispose d'un système de verrouillage du levier de vitesses qui empêche le passage de la position P (Parking) ou N (Point mort) à la position R (Marche arrière) ou D (Conduite) lorsque la pédale de frein n'est pas enfoncée.

Pour passer de la position P (Parking) ou N (Neutre) à la position R (Marche arrière) ou D (Conduite) :

1. Appuyez sur la pédale de frein et maintenez-la enfoncée.
2. Démarrez le véhicule ou mettez le bouton POWER en position ON.
3. Appuyez sur le bouton R (Marche arrière) ou D (Conduite).

### **Lorsque la batterie (12 V) est déchargée**

Vous ne pouvez pas changer de vitesse lorsque la batterie est déchargée.

Démarrez votre véhicule avec des câbles (voir la procédure au chapitre 6) ou contactez un concessionnaire HYUNDAI agréé.

### Stationnement

Attendez d'être bien arrêté et maintenez la pédale de frein enfoncée.

Mettez le levier de vitesses en position P (Parking), activez le frein de stationnement et mettez le bouton POWER en position OFF. Prenez la clé avec vous lorsque vous quittez le véhicule.

### Messages sur l'écran LCD

#### **Conditions chang. Vitesse non respectées**

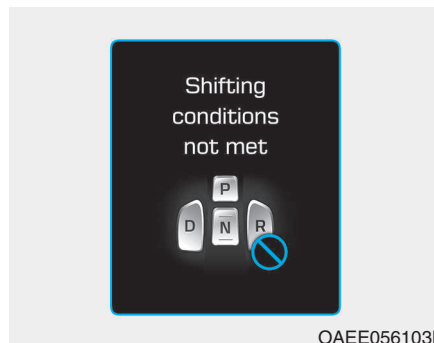

Ce message s'affiche sur l'écran LCD lorsque la vitesse est trop élevée pour changer de vitesse.

Réduisez la vitesse ou ralentissez avant de changer de vitesse.

#### **Appuyez péd. de frein pour changer vitesse**

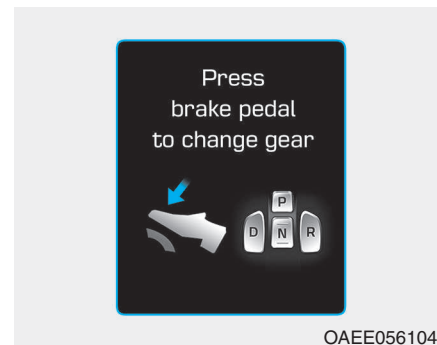

Ce message s'affiche sur l'écran LCD lorsque vous essayez de changer de vitesse sans appuyer sur la pédale de frein. Appuyez sur la pédale de frein, puis changez de vitesse.

### **Réglez le levier sur P après l'arrêt**

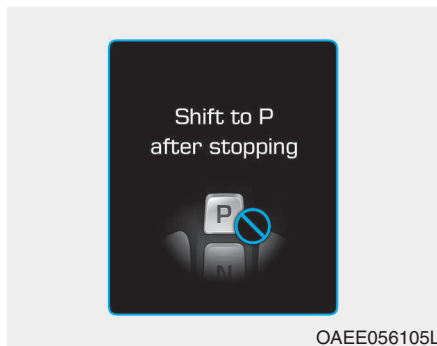

Ce message s'affiche sur l'écran LCD lorsque vous essayez de passer en position P (Parking) alors que le véhicule est en mouvement. Arrêtez le véhicule avant de mettre le levier de vitesses en position P (Parking).

### **Parking active**

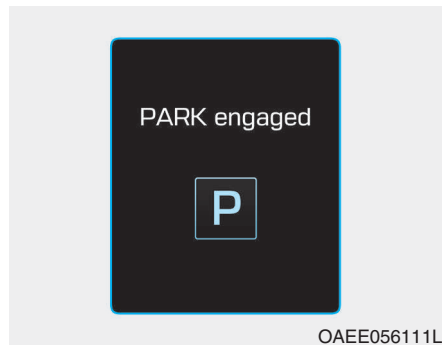

Ce message s'affiche sur l'écran LCD lorsque le levier de vitesses est en position P (Parking).

### **Vitesse déjà Sélectionnée**

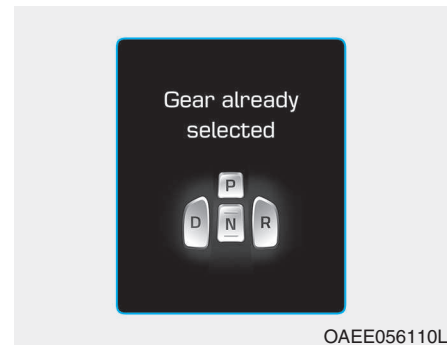

Ce message s'affiche sur l'écran LCD lorsque vous appuyez sur le bouton correspondant à la vitesse sélectionnée.

### Bouton de vitesse appuyé

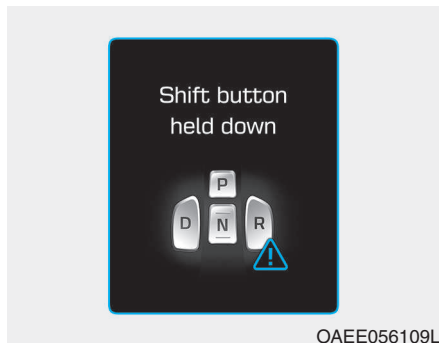

Ce message s'affiche sur l'écran LCD lorsque le bouton de changement de vitesse est maintenu enfoncé ou présente un problème.

Vérifiez qu'aucun objet n'est posé sur le bouton. Si le problème persiste, nous vous conseillons de faire vérifier votre véhicule par un concessionnaire HYUNDAI agréé.

### Vérifiez le levier de vitesse

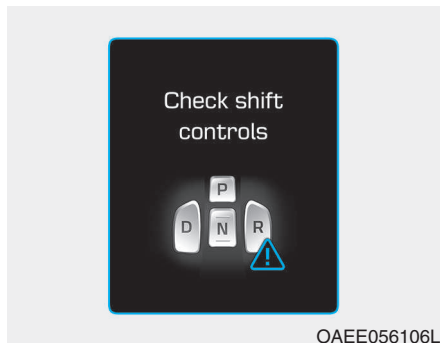

Ce message s'affiche sur l'écran LCD en cas de problème concernant les boutons de changement de vitesse.

Nous vous conseillons de faire vérifier votre véhicule immédiatement par un concessionnaire HYUNDAI agréé.

### Bonnes pratiques de conduite

- Ne passez jamais le levier de vitesses de la position P (Parking) ou N (Point mort) à une autre position lorsque la pédale d'accélérateur est enfoncée.
- Ne mettez jamais le levier de vitesses en position P (Parking) lorsque le véhicule est en mouvement.  
Attendez d'être totalement à l'arrêt pour passer en position R (Marche arrière) ou D (Conduite).

- Ne mettez pas le levier de vitesses en position N (Point mort) lorsque vous roulez. Vous risqueriez un accident.
- Ne laissez pas votre pied reposer sur la pédale de frein pendant que vous conduisez. Une pression constante sur la pédale de frein, même légère, peut entraîner une surchauffe, une usure, voire une défaillance des freins.

- Activez toujours le frein de stationnement lorsque vous quittez le véhicule. Ne comptez pas uniquement sur le passage à la position P (Parking) pour immobiliser le véhicule.
- Conduisez avec précaution sur une surface glissante. Soyez particulièrement vigilant lors du freinage, de l'accélération ou du changement de vitesse. Sur une surface glissante, un changement brutal de la vitesse du véhicule peut provoquer un accident dû à une perte d'adhérence des roues motrices et une perte de contrôle du véhicule.
- Pour des performances et des économies optimales, évitez d'enfoncer et de relâcher brusquement l'accélérateur.

## AVERTISSEMENT

**Pour réduire le risque de BLESSURES GRAVES ou MORTELLES:**

- **Mettez TOUJOURS votre ceinture de sécurité. En cas d'accident, un passager non attaché risque davantage de blessures graves, voire mortelles, qu'un passager correctement attaché.**
- **Évitez de rouler trop vite dans les virages ou lorsque vous tournez.**
- **Évitez les mouvements brusques du volant, tels que les changements de voie brutaux ou les virages serrés rapides.**
- **Le risque de retournement augmente fortement si vous perdez le contrôle de votre véhicule à vitesse élevée.**

(Suite)



(Suite)

- **Une perte de contrôle se produit fréquemment lorsque deux roues au moins quittent la route et que le conducteur donne un coup de volant trop prononcé pour redresser le véhicule.**
- **Si votre véhicule quitte la route, ne donnez pas de coups de volant violents. Au contraire, ralentissez avant de replacer votre véhicule sur la route.**
- **HYUNDAI vous recommande de respecter les limitations de vitesse.**

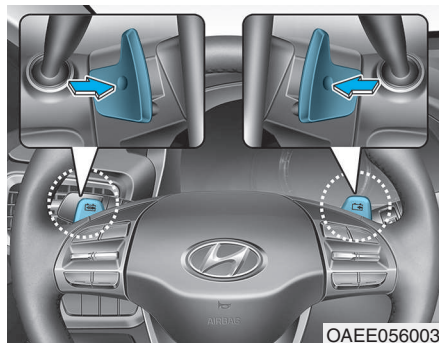
## SÉLECTEUR AU VOLANT (CONTRÔLE DU FREINAGE À RÉCUPÉRATION D'ÉNERGIE)





Le sélecteur au volant permet de régler niveau de freinage à récupération d'énergie entre 0 et 3 pendant la décélération ou le freinage.

- Côté gauche (  ) : augmente le freinage à récupération d'énergie et la décélération.
- Côté droit (  ) : réduit le freinage à récupération d'énergie et la décélération.

### Information

Le sélecteur au volant ne fonctionne pas dans les situations suivantes :

- Les sélecteurs [  ] et [  ] sont tirés en même temps.
- Le régulateur de vitesse intelligent ou le régulateur de vitesse intelligent avancé est activé.

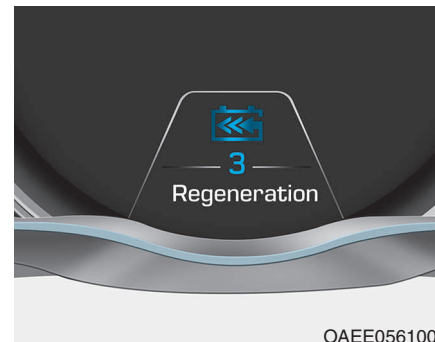

Le niveau de freinage à récupération d'énergie sélectionné s'affiche sur le combiné d'instruments.

### ***Comment fonctionne le freinage à récupération d'énergie?***

Il utilise un moteur électrique lors de la décélération et du freinage et transforme l'énergie cinétique en énergie électrique pour charger la batterie haute tension.

## SYSTÈME DE FREINAGE

### Freinage assisté

Votre véhicule est équipé d'un système de freinage assisté qui se règle automatiquement en utilisation normale.

Si le véhicule n'est pas en mode "READY (🚗)" ou si le moteur se coupe pendant la conduite, le freinage assisté ne fonctionne pas.

Vous pouvez tout de même arrêter le véhicule en appuyant plus fortement que d'habitude sur la pédale de frein.

Toutefois, la distance d'arrêt sera plus longue qu'avec le freinage assisté.

Lorsque le véhicule n'est pas en mode "READY (🚗)", la réserve de puissance de freinage diminue à chaque fois que la pédale de frein est actionnée.

N'actionnez pas la pédale de frein lorsque l'assistance électrique est coupée.

Actionnez-la uniquement lorsque cela est nécessaire pour maintenir le contrôle du volant sur des surfaces glissantes.

### ⚠ AVERTISSEMENT

**Prenez les précautions suivantes:**

- **Ne laissez pas votre pied reposer sur la pédale de frein pendant que vous conduisez.**

**Cela créerait une surchauffe anormale des freins, une usure excessive des garnitures et des plaquettes de frein et une augmentation des distances d'arrêt.**

- **Lorsque vous descendez une pente longue ou forte, utilisez le sélecteur au volant (côté gauche) pour augmenter le niveau de freinage à récupération d'énergie afin de contrôler votre vitesse sans trop recourir à la pédale de frein.**

**L'utilisation continue des freins entraîne une surchauffe qui peut provoquer une perte temporaire de la capacité de freinage.**

(Suite)

(Suite)

- **Des freins mouillés peuvent altérer la capacité du véhicule à ralentir en toute sécurité. Le véhicule peut également déraiper lors du freinage. Appuyez délicatement sur les freins pour vérifier s'ils ont été altérés. Testez toujours les freins de cette façon après avoir conduit dans une eau profonde. Pour sécher les freins, appuyez doucement sur la pédale de frein pour chauffer les freins en maintenant une vitesse sûre jusqu'au retour à la normale des performances de freinage. Évitez de rouler à grande vitesse si vos freins ne fonctionnent pas normalement.**

### REMARQUE

Ne maintenez pas la pédale de frein enfoncée lorsque le témoin  n'est pas allumé. La batterie risque de se décharger.

- Des bruits et des vibrations peuvent se produire pendant le freinage. Ce phénomène est parfaitement normal.
- Dans les cas ci-dessous, la pompe de frein électrique peut produire des bruits et le moteur peut présenter des vibrations.

Ce phénomène est parfaitement normal.

- Lorsque vous appuyez très rapidement sur la pédale
- Lorsque vous appuyez rapidement à plusieurs reprises sur la pédale
- Lorsque l'ABS est activé pendant le freinage

### Indicateur d'usure des freins à disque

Lorsque vos plaquettes de frein sont usées et doivent être remplacées, vos freins avant ou arrière, selon le cas, produisent un bruit aigu. Il est possible que ce bruit soit audible de façon intermittente ou à chaque fois que vous appuyez sur la pédale de frein.

Il est à noter que certaines conditions de conduite ou certains climats peuvent faire crisser les freins lorsque vous appuyez pour la première fois dessus, même doucement. Ceci est tout à fait normal et ne révèle aucun problème concernant les freins.

### REMARQUE

**Pour éviter des réparations coûteuses des freins, ne roulez pas avec des plaquettes de frein usées.**

### Information

Remplacez toujours vos plaquettes de frein avant ou arrière en même temps.

### Frein de stationnement électrique (EPB)

#### Activation du frein de stationnement

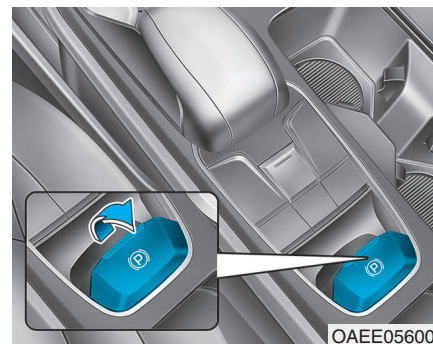

#### Pour activer l'EPB :

1. Appuyez sur la pédale de frein.
2. Tirez sur le bouton de l'EPB.

Assurez-vous que le témoin du frein de stationnement s'allume.

Si la fonction de MAINTIEN AUTOMATIQUE est activée, l'EPB s'active automatiquement lorsque le moteur est coupé.

Cependant, si vous appuyez sur le bouton de l'EPB dans la seconde suivant l'arrêt du moteur, l'EPB ne s'active pas.

### **⚠ AVERTISSEMENT**

**Pour réduire le risque de BLESSURES GRAVES ou MORTELLES, n'actionnez pas le frein de stationnement lorsque le véhicule est en mouvement, sauf en cas d'urgence. Cela pourrait endommager le système de freinage et provoquer un accident.**

### **Désactivation du frein de stationnement**

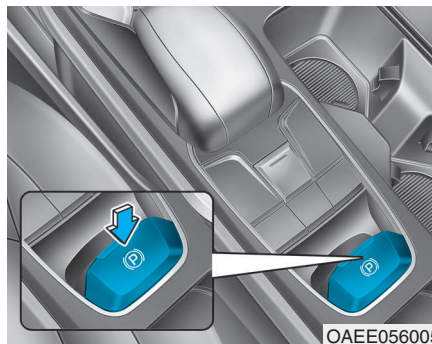

Pour désactiver l'EPB, appuyez sur le bouton correspondant en respectant les conditions suivantes :

- Mettez le bouton POWER en position ON.
- Appuyez sur la pédale de frein.

Assurez-vous que le témoin du frein de stationnement s'éteint.

### **Pour désactiver l'EPB automatiquement:**

- Levier de vitesses en position P (Parking)

Lorsque le véhicule est en mode "READY (🚗)", appuyez sur la pédale de frein et passez de la position P (Parking) à la position R (Marche arrière) ou D (Conduite).

- Levier de vitesses en position N (Point mort)

Lorsque le véhicule est en mode "READY (🚗)", appuyez sur la pédale de frein et passez de la position N (Point mort) à la position R (Marche arrière) ou D (Conduite).

- Conditions à respecter
  1. Démarrez le véhicule.
  2. Attachez votre ceinture.
  3. Fermez la porte conducteur, le capot et le hayon.
  4. Appuyez sur la pédale d'accélérateur. Le levier de vitesses doit être en position D (Conduite) ou R (Marche arrière).

Le témoin du frein de stationnement doit s'éteindre lorsque l'EPB est désactivé.

### **i** Information

- Pour votre sécurité, vous pouvez activer l'EPB lorsque le bouton POWER est en position OFF, mais vous ne pouvez pas le désactiver.
- Pour votre sécurité, appuyez sur la pédale de frein et désactivez manuellement le frein de stationnement à l'aide du bouton de l'EPB lorsque vous êtes en descente ou en marche arrière.

### **REMARQUE**

- Si le témoin du frein de stationnement reste allumé même lorsque l'EPB est désactivé, nous vous conseillons de faire vérifier le système par un concessionnaire HYUNDAI agréé.
- Ne conduisez pas votre véhicule lorsque l'EPB est activé. Cela peut entraîner une usure prématurée des plaquettes et des rotors de freins.

**L'EPB peut être activé automatiquement dans les conditions suivantes :**

- Une requête est émise par un autre système.
- L'EPB est activé lorsque le moteur est coupé.

### **i** Information

Si le conducteur coupe le moteur alors que le maintien automatique est activé, l'EPB s'active automatiquement. Cependant, si vous appuyez sur le bouton de l'EPB dans la seconde suivant l'arrêt du moteur, l'EPB ne s'active pas.

## Message d'avertissement

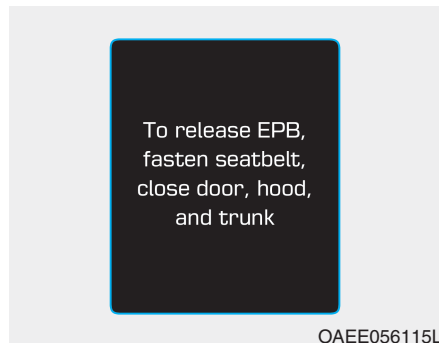

### Auto-désactiver EPB impossible.

Bouclez la ceinture de sécurité et fermez la porte, le coffre et le capot

- Si vous tentez de rouler lorsque l'EPB est actif, une alarme retentit et un message s'affiche.
- Lorsque la ceinture de sécurité du conducteur n'est pas attachée et que le capot ou le hayon est ouvert, une alarme retentit et un message s'affiche.
- En cas de dysfonctionnement du véhicule, il est possible qu'une alarme retentisse et qu'un message s'affiche.

Si cette situation se produit, appuyez sur la pédale de frein et désactivez l'EPB en appuyant sur le bouton correspondant.

## ⚠ AVERTISSEMENT

- Pour éviter les mouvements involontaires lorsque vous arrêtez et quittez le véhicule, n'utilisez pas la position P (Parking) du levier de vitesses à la place du frein de stationnement. Activez le frein de stationnement et assurez-vous que le levier de vitesses est en position P (Parking).
- Ne laissez jamais des personnes qui ne connaissent pas le véhicule toucher le frein de stationnement. Sa désactivation accidentelle pourrait provoquer des blessures graves.
- Le frein de stationnement doit être toujours correctement activé pour éviter tout déplacement inopportun du véhicule pouvant blesser les passagers ou les piétons.

## REMARQUE

- Un clic peut être perçu lorsque vous activez ou désactivez l'EPB. Il s'agit d'un phénomène normal qui indique que le système fonctionne normalement.
- Lorsque vous confiez vos clés à un gardien de parking ou un voiturier, expliquez-lui le fonctionnement de l'EPB.
- L'EPB peut ne pas fonctionner correctement si vous conduisez alors qu'il est activé.
- Appuyez doucement sur la pédale d'accélérateur pour désactiver automatiquement l'EPB.

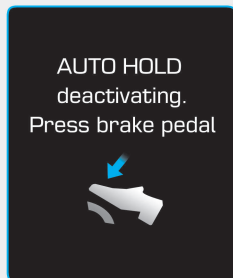

OAE056117L

### **AUTO HOLD sera désactivé. Appuyez sur pédale de frein**

Lorsque le passage du maintien automatique à l'EPB ne fonctionne pas correctement, une alarme retentit et un message s'affiche.

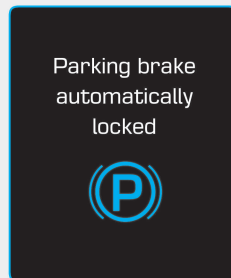

OAE056101L

### **Frein stationnement verrouillé automat**

Si l'EPB est activé alors que le maintien automatique est lui-même activé, une alarme retentit et un message s'affiche.

### **Indicateur de dysfonctionnement de l'EPB**

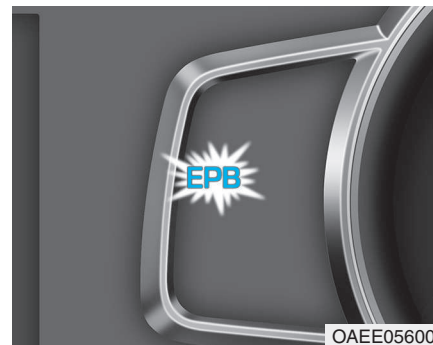

OAE056006

Ce témoin s'allume si le bouton POWER est mis en position ON, puis s'éteint après environ 3 secondes lorsque le système fonctionne correctement.

S'il reste allumé, s'allume pendant que vous conduisez ou ne s'allume pas lorsque le bouton POWER est mis en position ON, cela peut révéler un dysfonctionnement de l'EPB.

Dans ce cas, nous vous conseillons de faire vérifier le système par un concessionnaire HYUNDAI agréé.

Le témoin de dysfonctionnement de l'EPB peut s'allumer en même temps que celui de l'ESC ; cela n'indique pas pour autant un dysfonctionnement de l'EPB.

#### REMARQUE

- Si le témoin de l'EPB reste allumé, nous vous conseillons de faire vérifier le système par un concessionnaire HYUNDAI agréé.
- Si le témoin du frein de stationnement ne s'allume pas ou clignote même lorsque vous avez tiré sur le bouton de l'EPB, ce dernier peut ne pas s'activer.
- Si le témoin du frein de stationnement clignote alors que celui de l'EPB est toujours allumé, appuyez sur le bouton, puis tirez dessus. Appuyez une nouvelle fois dessus pour qu'il retrouve sa position initiale, puis tirez dessus. Si le témoin de l'EPB ne s'éteint pas, nous vous conseillons de faire vérifier le système par un concessionnaire HYUNDAI agréé.

### Freinage d'urgence

En cas de dysfonctionnement de la pédale de frein lors de la conduite, il est possible d'effectuer un freinage d'urgence en tirant sur le bouton de l'EPB et en le maintenant vers le haut. Le freinage est possible uniquement si vous maintenez le bouton de l'EPB.



#### AVERTISSEMENT

**N'actionnez pas le frein de stationnement lorsque le véhicule est en mouvement, sauf en cas d'urgence.**

#### Information

Lorsque vous effectuez un freinage d'urgence à l'aide de l'EPB, le témoin du frein de stationnement s'allume pour indiquer que le système est actif.

#### REMARQUE

**Si vous remarquez un bruit ou une odeur de brûlé persistant lors de l'utilisation de l'EPB pour le freinage d'urgence, nous vous conseillons de faire vérifier le système par un concessionnaire HYUNDAI agréé.**

**Lorsque l'EPB ne se désactive pas**

Si l'EPB ne se désactive pas normalement, nous vous conseillons de faire remorquer votre véhicule par une remorque-plateau jusqu'à une concession HYUNDAI agréée pour faire vérifier le système.

### Maintien automatique (le cas échéant)

Le maintien automatique permet de maintenir le véhicule à l'arrêt même lorsque le conducteur a relâché la pédale de frein après avoir immobilisé le véhicule.

#### Fonctionnement

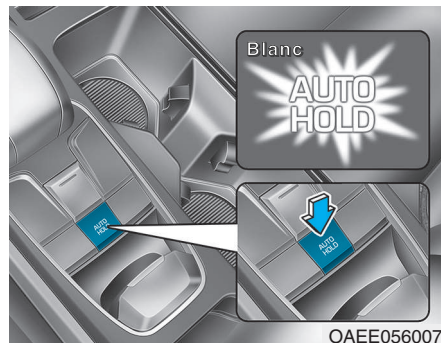

1. Lorsque la porte conducteur et le capot sont fermés, attachez votre ceinture ou enfoncez la pédale de frein et appuyez sur le bouton [AUTO HOLD]. Le témoin de maintien automatique blanc s'allume et le système se met en veille.

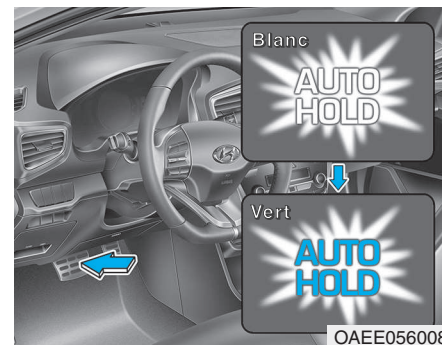

2. Lorsque vous arrêtez complètement le véhicule en appuyant sur la pédale de frein, le témoin de maintien automatique passe du blanc au vert.

3. Le véhicule reste à l'arrêt même lorsque vous relâchez la pédale de frein.

4. Si l'EPB est activé, le maintien automatique est désactivé.

### Désactivation automatique

- Si vous appuyez sur la pédale d'accélérateur lorsque le levier de vitesses est en position D (Conduite) ou N (Point mort), le maintien automatique est automatiquement désactivé et le véhicule commence à se déplacer. Le témoin de maintien automatique passe du vert au blanc.
- Si vous redémarrez le véhicule au moyen du commutateur du régulateur de vitesse (RES+ or SET-) alors que le maintien automatique et le régulateur de vitesse sont activés, le maintien automatique est désactivé, que la pédale d'accélération soit enfoncée ou non. Le témoin de maintien automatique passe du vert au blanc (sur véhicule équipé du régulateur de vitesse).

### AVERTISSEMENT

**Lorsque vous démarrez en appuyant sur la pédale d'accélérateur alors que le maintien automatique est activé, vérifiez toujours les alentours de votre véhicule.**

**Appuyez doucement sur la pédale d'accélérateur pour un démarrage sans à-coups.**

### Désactivation

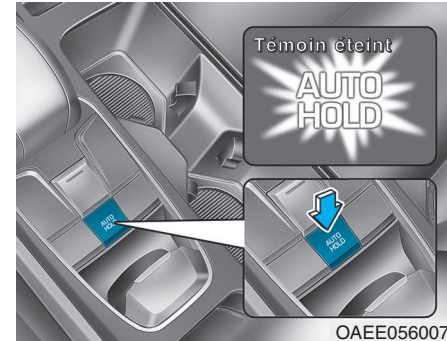

Pour désactiver le maintien automatique, appuyez sur le bouton [AUTO HOLD]. Le témoin de maintien automatique s'éteint.

Pour désactiver le maintien automatique lorsque le véhicule est à l'arrêt, appuyez sur le bouton [AUTO HOLD] tout en enfonçant la pédale de frein.

### **i** Information

- Le maintien automatique ne s'active pas dans les situations suivantes :
  - Le conducteur n'a pas attaché sa ceinture et sa porte est ouverte.
  - Le capot est ouvert.
  - Le levier de vitesses est en position P (Parking) ou R (Marche arrière).
  - L'EPB est actif.
- Pour votre sécurité, le maintien automatique est remplacé par l'EPB dans les situations suivantes :
  - Le conducteur n'a pas attaché sa ceinture et sa porte est ouverte.
  - Le capot est ouvert alors que le levier de vitesses est en position D (Conduite).
  - Le véhicule est à l'arrêt depuis plus de 10 minutes.
  - Le véhicule est stationné sur une route fortement inclinée.
  - Le véhicule a été déplacé plusieurs fois.

(Suite)

(Suite)

Dans ces situations, le témoin du frein de stationnement s'allume, le témoin de maintien automatique passe du vert au blanc, puis une alarme retentit et un message s'affiche pour vous informer que l'EPB a été activé automatiquement. Avant de redémarrer, appuyez sur la pédale de frein, vérifiez les alentours de votre véhicule et désactivez manuellement le frein de stationnement à l'aide du bouton de l'EPB.

- Si le témoin de maintien automatique passe au jaune, cela indique un dysfonctionnement du maintien automatique. Nous vous conseillons de faire appel à un concessionnaire HYUNDAI agréé.
- Un bruit mécanique peut se faire entendre lorsque le maintien automatique est actif. Ce comportement est tout à fait normal.

### **⚠** AVERTISSEMENT

- Appuyez doucement sur la pédale d'accélérateur lorsque vous démarrez le véhicule.
- Pour votre sécurité, désactivez le maintien automatique en descente, en marche arrière et lors du stationnement.

### **REMARQUE**

En cas de dysfonctionnement du système de détection de l'ouverture de la porte conducteur ou du capot, le maintien automatique risque de ne pas fonctionner correctement.

Nous vous conseillons de faire appel à un concessionnaire HYUNDAI agréé.

## Message d'avertissement

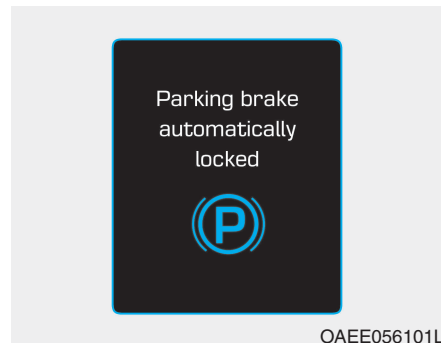

### Frein stationnement verrouillé automat

Si l'EPB est activé alors que le maintien automatique est lui-même activé, une alarme retentit et un message s'affiche.

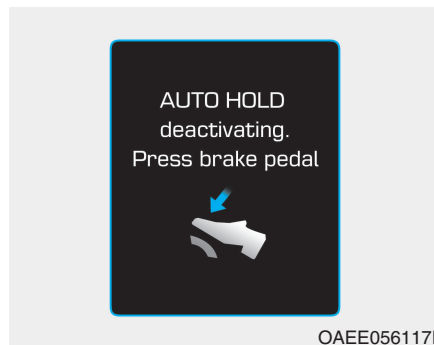

### AUTO HOLD sera désactivé.

#### Appuyez sur pédale de frein

Lorsque le passage du maintien automatique à l'EPB ne fonctionne pas correctement, une alarme retentit et un message s'affiche.

Appuyez sur la pédale de frein lorsque ce message s'affiche, car le maintien automatique et l'EPB peuvent ne pas fonctionner correctement.

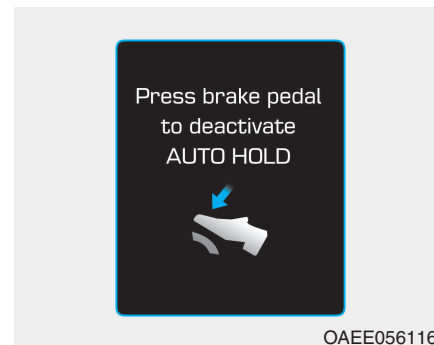

### Appuyez sur pédale de frein pour désactiver AUTO HOLD

Si vous n'avez pas appuyé sur la pédale de frein lorsque vous avez désactivé le maintien automatique (à l'aide du bouton [AUTO HOLD]), une alarme retentit et un message s'affiche.

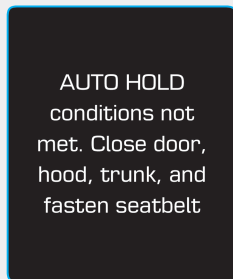

OAE056118L

Conditions **AUTO HOLD** non respectées.

Fermez la porte, le hayon et le capot et bouclez la ceinture de sécurité

Si la porte conducteur, le capot et le hayon ne sont pas fermés ou si votre ceinture n'est pas bouclée lorsque vous appuyez sur le bouton [AUTO HOLD], une alarme retentit et un message s'affiche sur l'écran LCD.

Appuyez sur le bouton [AUTO HOLD] après avoir fermé la porte conducteur, le capot et le hayon et bouclé votre ceinture.

## Système d'antiblocage de sécurité (ABS)

### ⚠ AVERTISSEMENT

Un système d'antiblocage de sécurité (ABS) ou de contrôle électronique de stabilité (ESC) n'empêche pas les accidents dus à des manœuvres inadaptées ou dangereuses. Même si le contrôle du véhicule est amélioré lors d'un freinage d'urgence, maintenez systématiquement une distance de sécurité suffisante entre votre véhicule et les obstacles qui se trouvent devant vous. Lorsque l'état de la route s'avère particulièrement délicat, la vitesse du véhicule doit être réduite. Dans certaines conditions, la distance de freinage peut être plus longue sur les véhicules équipés d'un système ABS (antiblocage de sécurité) ou ESC (contrôle électronique de stabilité).

(Suite)

(Suite)

Roulez à vitesse réduite dans les conditions suivantes :

- Routes cahoteuses, gravillonnées ou couvertes de neige.
- Routes jonchées de nids de poule ou non nivelées.
- Véhicule équipé de chaînes.

Ne testez pas les fonctions de sécurité d'un véhicule équipé de l'ABS ou l'ESC dans des virages ou à vitesse élevée. Vous pourriez compromettre votre sécurité et celle d'autres personnes.

L'ABS est un système de freinage électronique destiné à éviter les dérapages. Il permet au conducteur de freiner tout en conservant le contrôle du véhicule.

### **Utilisation de l'ABS**

Pour un fonctionnement optimal de l'ABS en situation d'urgence, n'essayez pas de moduler votre pression sur le frein ou d'appuyer à plusieurs reprises sur la pédale. Enfoncez la pédale de frein au maximum.

Lorsque vous freinez dans des conditions susceptibles de bloquer les roues, vous pouvez entendre le bruit des freins ou sentir des vibrations dans la pédale de frein. Ce comportement est tout à fait normal et indique que votre ABS est activé.

L'ABS ne réduit ni le temps ni la distance nécessaires pour arrêter le véhicule.

Maintenez toujours une distance de sécurité suffisante entre votre véhicule et celui qui vous précède.

L'ABS n'empêche pas les dérapages liés à des changements de direction brusques, tels qu'une prise de virage trop rapide ou un changement de file soudain. Conduisez toujours à une vitesse adaptée à la route et aux conditions météorologiques.

L'ABS ne peut pas empêcher une perte de stabilité. Manœuvrez toujours avec prudence lors d'un freinage d'urgence. En cas de mouvements brusques ou prononcés du volant, votre véhicule peut se retrouver à contresens ou quitter la route.

Sur des surfaces meubles ou irrégulières, l'ABS peut allonger les distances d'arrêt par rapport à un système de freinage traditionnel.

Le témoin de l'ABS () reste allumé pendant quelques secondes lorsque le bouton POWER est mis en position ON. Pendant ces quelques secondes, l'ABS effectue un auto-diagnostic et le témoin s'éteint si tout est normal. Si le témoin reste allumé, cela peut indiquer un dysfonctionnement de votre ABS. Nous vous conseillons de vous adresser dès que possible à un concessionnaire HYUNDAI agréé.

### **⚠ AVERTISSEMENT**

**Si le témoin de l'ABS () reste allumé, cela peut indiquer un dysfonctionnement de votre ABS. En revanche, le freinage assisté fonctionnera normalement. Pour réduire le risque de blessures graves ou mortelles, nous vous conseillons de vous adresser dès que possible à un concessionnaire HYUNDAI agréé.**

### REMARQUE

Lorsque l'adhérence est faible, par exemple sur une route verglacée, et que vous appuyez sur le frein en continu, l'ABS reste actif et le témoin correspondant (ABS) peut s'allumer. Arrêtez-vous dès que possible dans un endroit sûr et coupez le moteur.

Redémarrez le véhicule. Si le témoin de l'ABS est éteint, cela signifie que votre système ABS fonctionne normalement.

Dans le cas contraire, il peut être défectueux. Nous vous conseillons de contacter dès que possible à un concessionnaire HYUNDAI agréé.

### i Information

Lorsque vous démarrez votre véhicule à l'aide de câbles de démarrage car la batterie est déchargée, le témoin de l'ABS (ABS) est susceptible de s'allumer. Ce comportement est dû au faible voltage de la batterie, mais ne signale aucun dysfonctionnement de votre ABS. Rechargez la batterie avant de conduire.

## Contrôle électronique de stabilité (ESC)

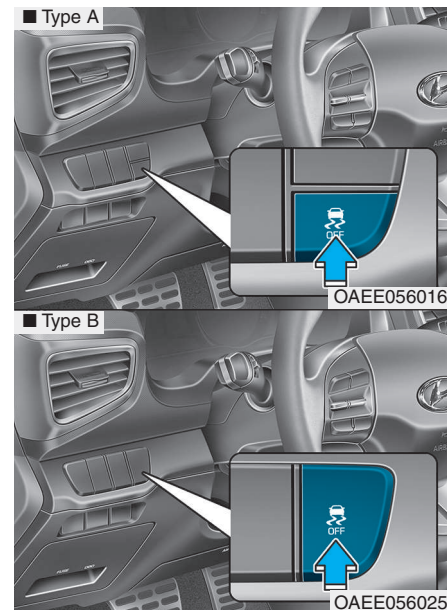

Le système de contrôle électronique de stabilité (ESC) assure la stabilité de votre véhicule dans les virages. L'ESC vérifie l'angle de braquage et la trajectoire du véhicule.

Ce système applique une pression sur l'un des freins du véhicule et intervient dans le système de contrôle du véhicule électrique pour aider le conducteur à maintenir la trajectoire du véhicule. Il ne remplace toutefois pas les bonnes pratiques de conduite. Adaptez toujours votre vitesse et votre conduite à l'état de la route.

### AVERTISSEMENT

**Ne roulez jamais trop vite par rapport à l'état de la route ou dans les virages. Le système ESC ne permet pas d'éviter les accidents.**

**Une vitesse excessive dans les virages, des manœuvres brusques et l'aquaplaning sur des surfaces mouillées peuvent entraîner des accidents graves.**

## **Utilisation de l'ESC**

### **Activation de l'ESC**

Lorsque le bouton POWER est en position ON, les témoins ESC et ESC OFF s'allument pendant environ 3 secondes. L'ESC s'active une fois que les deux témoins se sont éteints.

### **Lors du fonctionnement**



Lorsque l'ESC est activé, le témoin correspondant clignote :

- Lorsque vous freinez dans des conditions susceptibles de bloquer les roues, vous pouvez entendre le bruit des freins ou sentir des vibrations dans la pédale de frein. Ce comportement est tout à fait normal et indique que votre ESC est activé.
- Lorsque l'ESC est activé, il est possible que le moteur ne réponde pas à l'accélérateur comme il le fait dans des conditions normales.
- Si le régulateur de vitesse est activé lors de la mise en marche de l'ESC, il se désactive automatiquement. Vous pouvez le réactiver lorsque l'état de la route le permet. **Reportez-vous à la section "Régulateur de vitesse" plus loin dans ce chapitre.** (le cas échéant)

### Désactivation de l'ESC



Pour annuler le fonctionnement de l'ESC :

#### • état 1



Appuyez brièvement sur le bouton ESC OFF.

Le témoin ESC OFF s'allume et le message " Contrôle traction désactivé " s'affiche. Dans ce cas, la fonction de contrôle de traction de l'ESC est désactivée, mais la fonction de contrôle de freinage reste active.

#### • état 2

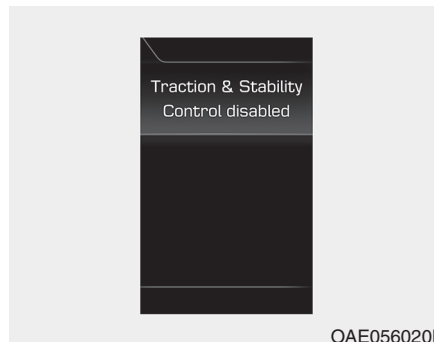

Appuyez plus de 3 secondes sur le bouton ESC OFF.

Le témoin ESC OFF s'allume, le message " Contrôle traction et stabilité désactivés " s'affiche et une alarme retentit. Dans ce cas, la fonction de contrôle de traction et la fonction de contrôle de freinage de l'ESC sont désactivées.

Si le bouton POWER est mis en position OFF lorsque l'ESC est désactivé, ce dernier reste désactivé. L'ESC se réactive automatiquement lorsque vous redémarrez le véhicule.

### Témoins

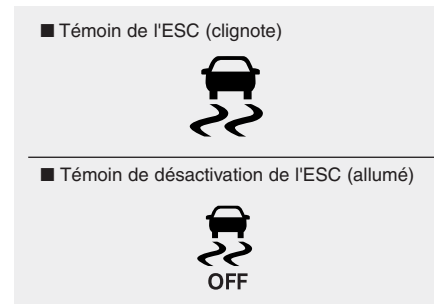

Lorsque le bouton POWER est mis en position ON, le témoin de l'ESC s'allume, puis s'éteint si l'ESC fonctionne correctement.

Le témoin de l'ESC clignote tant que le système est actif.

S'il reste allumé, cela peut indiquer un dysfonctionnement de l'ESC. Lorsque ce témoin s'allume, nous vous conseillons de faire contrôler le véhicule dès que possible par un concessionnaire HYUNDAI agréé.

Le témoin ESC OFF s'allume lorsque vous désactivez l'ESC à l'aide du bouton.

## AVERTISSEMENT

Lorsque le témoin de l'ESC clignote, cela signifie que le système est actif :

Conduisez lentement et n'essayez **EN AUCUN CAS** d'accélérer. Ne désactivez **JAMAIS** l'ESC lorsque le témoin clignote ; vous risqueriez de perdre le contrôle du véhicule et de provoquer un accident.

### REMARQUE

L'utilisation de pneus de dimensions différentes peut entraîner un dysfonctionnement du système ESC. Avant d'effectuer le remplacement des pneus, vérifiez qu'ils sont de même dimension. N'utilisez jamais le véhicule avec des roues et des pneus de tailles différentes.

### Désactivation de l'ESC

#### En conduite

Le mode ESC OFF (ESC DÉACTIVÉ) ne doit être utilisé que momentanément pour dégager le véhicule s'il est bloqué dans la neige ou dans la boue afin de maintenir le couple des roues.

Pour désactiver le système ESC pendant la conduite, appuyez sur le bouton ESC OFF lorsque le véhicule roule sur une surface plane.

### REMARQUE

- Ne laissez pas les roues d'un essieu tourner trop rapidement lorsque les témoins de l'ESC, de l'ABS et du frein de stationnement sont allumés.

Les réparations des dommages engendrés ne seraient pas couvertes par la garantie du véhicule.

Réduisez la puissance du véhicule et ne tournez pas les roues de façon excessive tant que ces témoins sont allumés.

- Lors d'un essai sur banc dynamométrique, vérifiez que le système ESC du véhicule est désactivé (témoin de désactivation allumé).

### Information

La désactivation du système ESC n'affecte pas le fonctionnement de l'ABS ou du système de freinage standard.

### Régulateur de couple et assistance au contrebraquage (VSM)

Le régulateur de couple et assistance au contrebraquage (VSM) est une fonction du système ESC (Electronic Stability Control). Il assure la stabilité du véhicule lors des accélérations et des freinages brusques sur des routes humides, glissantes et cahoteuses, sur lesquelles l'adhérence des quatre roues peut subitement devenir inégale.

#### AVERTISSEMENT

**Prenez les précautions suivantes lorsque vous utilisez le système VSM:**

- **Vérifiez TOUJOURS votre vitesse et la distance qui vous sépare du véhicule précédent. Le VSM ne remplace pas les bonnes pratiques de conduite.**
- **Ne roulez jamais plus vite que l'état de la route ne le permet. Le système VSM ne permet pas d'éviter tous les accidents. Une vitesse excessive par mauvais temps ou sur route humide, glissante ou cahoteuse peut entraîner des accidents graves.**

### *Fonctionnement du VSM*

#### *Activation du VSM*

Le VSM est actif dans les cas suivants:

- Le contrôle électronique de stabilité (ESC) est activé.
- La vitesse du véhicule est d'environ 15 km/h (9 mph) sur une route sinueuse.
- La vitesse du véhicule est d'environ 20 km/h (12 mph) au freinage sur une route cahoteuse.

#### *Lors du fonctionnement*

Lorsque vous freinez dans des conditions susceptibles d'activer l'ESC, vous pouvez entendre le bruit des freins ou sentir des vibrations dans la pédale de frein. Ce comportement est tout à fait normal et indique que votre VSM est activé.

## **i** Information

Le VSM n'est pas actif dans les conditions suivantes:

- Conduite sur des routes en pente ou à forte pente.
- Vous conduisez en marche arrière.
- Le témoin ESC OFF est allumé.
- Le témoin de l'EPS (direction assistée électrique) (⊕!) est allumé ou clignote.

## Désactivation du VSM

Pour désactiver le VSM, appuyez sur le bouton ESC OFF. Le témoin ESC OFF (⊕!) s'allume.

Pour activer le VSM, appuyez à nouveau sur le bouton ESC OFF. Le témoin ESC OFF s'éteint.

## **⚠** AVERTISSEMENT

Si le témoin de l'ESC (⊕!) ou de l'EPS (⊕!) reste allumé ou clignote, cela peut indiquer un dysfonctionnement du système VSM de votre véhicule. Lorsque ce témoin s'allume, nous vous conseillons de faire réviser votre véhicule dès que possible par un concessionnaire HYUNDAI agréé.

## **REMARQUE**

L'utilisation de pneus de dimensions différentes peut entraîner un dysfonctionnement du système ESC. Avant d'effectuer le remplacement des pneus, vérifiez qu'ils sont de même dimension. Ne conduisez jamais le véhicule s'il est équipé de pneus de dimensions différentes.

### Système d'aide au démarrage en côte (HAC) (le cas échéant)

Un véhicule a tendance à reculer lors d'un démarrage dans une côte très raide. Le système d'aide au démarrage en côte corrige ce problème en activant automatiquement les freins pendant environ 2 secondes. Les freins sont désactivés automatiquement lorsque le conducteur appuie sur la pédale d'accélérateur.

#### AVERTISSEMENT

**Le système d'aide au démarrage en côte n'est actif que pendant environ 2 secondes. Vous devez donc accélérer rapidement pour repartir dans une côte après un arrêt complet.**

#### Information

- Le système HAC ne fonctionne pas lorsque le levier de vitesses est en position P (Parking) ou N (Point mort).
- Le système HAC s'active même lorsque le contrôle électronique de stabilité (ESC) est désactivé. Toutefois, il ne s'active pas en cas de dysfonctionnement du contrôle électronique de stabilité.

### Bonnes pratiques de freinage

#### AVERTISSEMENT

**Lorsque vous quittez ou stationnez le véhicule, attendez d'être bien arrêté et maintenez la pédale de frein enfoncée. Mettez le levier de vitesses en position P (Parking), activez le frein de stationnement et mettez le bouton POWER en position OFF.**

**Les véhicules stationnés sans le frein de stationnement (ou avec le frein de stationnement partiellement activé) peuvent se retourner et blesser le conducteur ou d'autres personnes. o Activez TOUJOURS le frein de stationnement lorsque vous quittez le véhicule.**

---

Les freins peuvent être dangereux lorsqu'ils sont humides ! Les freins peuvent devenir humides lorsque vous conduisez dans de l'eau stagnante ou que vous nettoyez le véhicule. Les freins humides allongent la distance d'arrêt et peuvent faire glisser le véhicule sur un côté.

Pour sécher les freins, appuyez légèrement sur la pédale jusqu'à ce que le freinage redevienne normal. Si le freinage ne retrouve pas son fonctionnement normal, nous vous conseillons de vous arrêter dès que possible et de faire appel à un concessionnaire HYUNDAI agréé.

Ne laissez pas votre pied reposer sur la pédale de frein pendant que vous conduisez. Une pression constante sur la pédale de frein, même légère, peut entraîner une surchauffe, l'usure, voire une défaillance des freins.

En cas de crevaison pendant la conduite, freinez doucement et maintenez une trajectoire bien droite tout en ralentissant. Lorsque vous roulez assez lentement, sortez de la route et arrêtez-vous dans un endroit sûr.

Gardez votre pied fermement appuyé sur la pédale de frein une fois le véhicule à l'arrêt pour ne pas avancer.

### SYSTÈME DE CONTRÔLE INTÉGRÉ DU MODE DE CONDUITE (LE CAS ÉCHÉANT)



Vous pouvez sélectionner le mode de conduite en fonction de vos préférences ou de l'état de la route.

Le système repasse en mode NORMAL (sauf s'il était en mode ECO) au redémarrage du véhicule.

#### **i** Information

En cas de problème au niveau du combiné d'instruments, le mode de conduite NORMAL est actif et peut ne pas basculer en mode ECO ou SPORT.

Le mode change à chaque fois que vous appuyez sur le bouton DRIVE MODE.



En mode NORMAL, le mode de conduite ne s'affiche pas sur le combiné.

#### **Mode ECO**



Le mode ECO réduit la consommation de carburant pour une conduite plus écologique.

- Lorsque vous sélectionnez le mode ECO en appuyant sur le bouton DRIVE MODE, le témoin ECO (vert) s'allume.
- Lorsque le mode ECO est activé, il est rétabli au redémarrage du véhicule.

#### **i** Information

L'optimisation de la consommation de carburant dépend des habitudes de conduite et de l'état de la route.

### Lorsque le mode ECO est activé :

- L'accélération peut être légèrement réduite si vous appuyez sur l'accélérateur sans forcer.
- Les performances de la climatisation peuvent être limitées.
- L'emplacement des vitesses peut varier.

Les situations décrites ci-dessus sont normales : elles se produisent lorsque le système ECO est activé pour réduire la consommation de carburant.

### Mode *SPORT*



En mode SPORT, la conduite du véhicule est sportive, mais perd en souplesse.

- Lorsque vous sélectionnez le mode SPORT en appuyant sur le bouton DRIVE MODE, le témoin SPORT (orange) s'allume.
- Le mode NORMAL est rétabli au redémarrage du véhicule. Pour activer le mode SPORT, vous devez le sélectionner à l'aide du bouton DRIVE MODE (MODE DE CONDUITE).

### **i** Information

**En mode de conduite Sport, la consommation de carburant peut augmenter.**

## SYSTÈME DE DÉTECTION DES ANGLES MORTS (BSD) (LE CAS ÉCHÉANT)

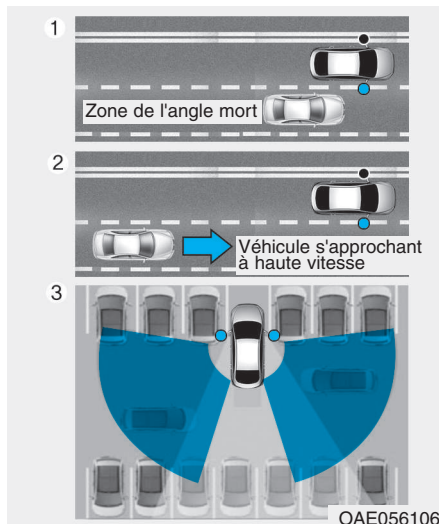

Système BSD (Blind Spot Detection - détection des angles morts)

Le système BSD utilise des capteurs radar situés dans le pare-chocs arrière, utilisés pour alerter le conducteur en cas d'approche d'un véhicule dans l'angle mort.

Le système contrôle l'arrière du véhicule et fournit des informations au conducteur par le biais d'une alerte sonore et d'un indicateur sur les rétroviseurs extérieurs.

(1) BSD (détection des angles morts)

La plage de détection de l'angle mort varie en fonction de la vitesse du véhicule.

Remarque : si votre véhicule circule beaucoup plus vite que les véhicules qui vous entourent, l'alerte n'est pas déclenchée.

(2) LCA (aide au changement de voie)

La fonction d'aide au changement de voie envoie une alerte lorsqu'un véhicule s'approche du vôtre sur une voie adjacente, à une vitesse supérieure à la vôtre. Si le conducteur active le clignotant alors que le système détecte la présence d'un véhicule, une alerte sonore est émise.

(3) RCTA (avertisseur de circulation arrière)

La fonction d'alerte de circulation transversale arrière contrôle le trafic transversal provenant de la gauche et de la droite lorsque votre véhicule est en marche arrière. Cette fonction est utilisée lorsque le véhicule se déplace en marche arrière à une vitesse inférieure à 10 km/h. En cas de détection de véhicule, une alarme sonore retentit.

## **⚠ AVERTISSEMENT**

- **Soyez toujours vigilant sur la route et soyez préparé à la survenue de toute situation inattendue, même lorsque le système BSD est actif.**
- **Le système de détection des angles morts n'a pas pour vocation de remplacer les bonnes pratiques de conduite.**

**Conduisez toujours prudemment et faites preuve de vigilance lorsque vous changez de voie ou reculez. Le système de détection des angles morts peut ne pas détecter tous les objets situés le long du véhicule.**

## **BSD (détection d'angle mort)/LCA (assistance au changement de voie) (le cas échéant)**

### **Conditions d'utilisation**

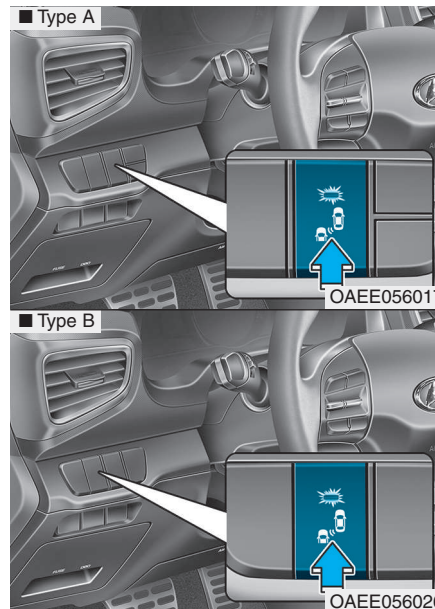

### Utilisation :

Appuyez sur le bouton du système de détection des angles morts lorsque le bouton POWER est en position ON. Le voyant du bouton BSD s'allume. Lorsque le véhicule dépasse 30 km/h, le système est désactivé.

### Annulation :

Appuyez à nouveau sur le bouton BSD. Le témoin du bouton s'éteint.

Lorsque le système n'est pas utilisé, désactivez-le en appuyant de nouveau sur le bouton.

### **i** Information

- Si le moteur est coupé, puis redémarré, l'état précédent du système de détection d'angle mort est rétabli.
- Lors de l'activation du système, le témoin situé sur le rétroviseur extérieur s'allume pendant 3 secondes.

Le système se déclenche lorsque les conditions suivantes sont réunies :

1. Le système est actif.
2. La vitesse du véhicule dépasse 30 km/h.
3. La présence d'un véhicule est détectée au niveau de la zone de l'angle mort.

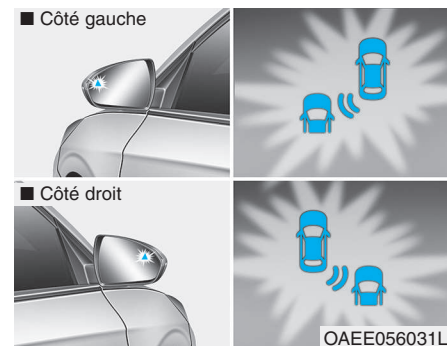

### **Alerte de niveau 1**

Si un véhicule est détecté dans la zone couverte par le système, un témoin s'allume sur le rétroviseur extérieur.

Une fois que le véhicule détecté ne se trouve plus dans la zone de l'angle mort, l'alerte est désactivée, conformément aux conditions de conduite du véhicule.



### Alerte de niveau 2

Un signal sonore retentit pour alerter le conducteur dans les cas suivants :

1. Un véhicule a été détecté dans la zone de l'angle mort par le système radar (le voyant d'alerte s'allume sur le rétroviseur) ET
2. Le clignotant s'active (du côté où le véhicule est détecté).

Une fois cette alerte activée, le voyant d'alerte situé sur le rétroviseur clignote également.

Si vous désactivez le clignotant, l'alerte est désactivée.

- L'alarme de niveau 2 peut être désactivée.

- Pour désactiver l'alarme :

Rendez-vous dans le mode 'Réglages utilisateur → Assist. conduite et désélectionnez Son de détection d'angle mort' sur l'écran LCD.

### **i** Information

**La fonction d'alarme permet d'alerter le conducteur. Ne désactivez cette fonction que si cela est nécessaire.**

- Pour désactiver l'alarme :

Rendez-vous dans le mode 'Réglages utilisateur → Assist. conduite et sélectionnez Son de détection d'angle mort' sur l'écran LCD.

### Capteurs



Les capteurs se trouvent à l'intérieur du pare-chocs arrière.

Pour garantir le bon fonctionnement du système, veillez à la propreté du pare-chocs arrière.

### Message d'avertissement

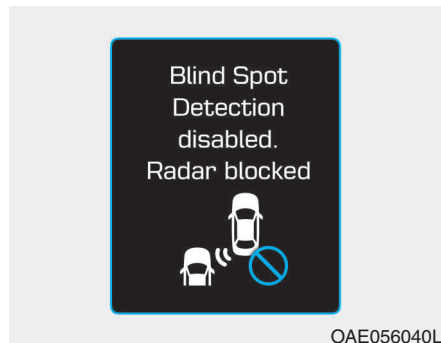

#### Détection d'angle mort désact. Radar bloqué

- Ce message d'avertissement peut s'afficher dans les conditions suivantes :
  - Au moins un des deux capteurs du pare-chocs arrière est obstrué par des salissures, de la neige ou un corps étranger.
  - Conduite dans une zone rurale dans laquelle le capteur du système BSD ne détecte pas d'autre véhicule pendant une période prolongée.

- En cas d'intempéries (neige abondante, par exemple), le voyant du commutateur BSD et le système sont automatiquement désactivés.

Lorsque le message d'avertissement d'annulation du système BSD s'affiche sur le combiné, vérifiez que le pare-chocs arrière n'est pas couvert de salissures ou de neige au niveau du capteur. Ôtez les salissures, la neige ou les corps étrangers susceptibles d'interférer avec les capteurs.

Après avoir supprimé les salissures et les débris, le système doit fonctionner normalement après 10 minutes de conduite.

Si le système ne fonctionne pas normalement, confiez le véhicule à un concessionnaire HYUNDAI agréé.

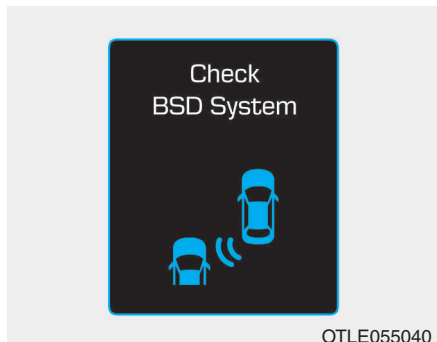

### Vérifiez le système BSD

Si le système ne fonctionne pas correctement, un message d'avertissement s'affiche et le témoin du bouton s'éteint. Le système est automatiquement désactivé. Nous vous conseillons de faire vérifier le véhicule par un concessionnaire HYUNDAI agréé.

### RCTA (alerte de circulation transversale arrière) (le cas échéant)

La fonction d'alerte de circulation transversale arrière contrôle le trafic transversal provenant de la gauche et de la droite lorsque votre véhicule est en marche arrière.

#### Conditions d'utilisation

Utilisation :

Rendez-vous dans le mode 'Réglages utilisateur → Assist. conduite et sélectionnez Alerte de circulation transversale arrière sur l'écran LCD.

Le système passe en veille et s'active si nécessaire. Le système s'active lorsque la vitesse du véhicule est inférieure à 10 km/h et que le levier de vitesses est en position R (marche arrière).

#### Information

La plage de détection du système RCTA est comprise entre 0,5 et 20 m. Un véhicule en approche est détecté si la vitesse du véhicule est comprise entre 4 km/h et 36 km/h.

Notez que la plage de détection peut varier en fonction des conditions. Comme toujours, faites preuve de prudence et soyez attentif à l'environnement du véhicule lorsque vous effectuez une marche arrière.

### Type d'avertissement

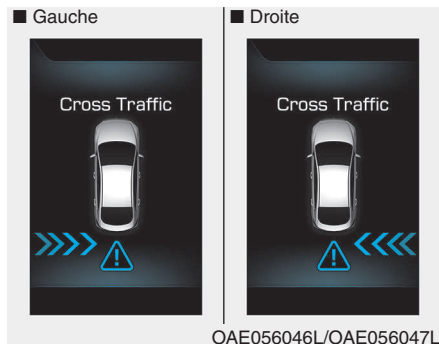

Si le véhicule détecté par les capteurs s'approche de vous, l'alarme retentit, le témoin du rétroviseur extérieur clignote et un message s'affiche sur l'écran LCD.

### **i** Information

- L'alerte sera désactivée une fois que le véhicule détecté se trouvera hors de la zone de détection ou que votre véhicule se sera éloigné de lui.
- Le système peut ne pas fonctionner correctement dans d'autres situations ou en raison d'autres facteurs. Vérifiez toujours les alentours de votre véhicule.
- Si la zone de détection située à proximité du pare-chocs est obstruée par un mur ou par un autre obstacle (ou encore par un véhicule stationné), la zone de détection peut être réduite.

### **!** AVERTISSEMENT

- Le témoin du rétroviseur extérieur s'allume dès que le système détecte un véhicule à l'arrière.  
Afin d'éviter tout accident, ne négligez pas les alentours du véhicule au profit du seul témoin.
- Conduisez prudemment, même si votre véhicule dispose des systèmes BSD et RCTA. Avant de changer de voie ou de reculer, effectuez vos contrôles sans vous fier uniquement au système.  
Dans certains cas, le système peut ne pas alerter le conducteur ; nous vous recommandons donc une conduite vigilante.
- Le système de détection des angles morts (BSD) et l'avertisseur de circulation arrière (RCTA) n'ont pas pour vocation de remplacer les bonnes pratiques de conduite.

(Suite)

(Suite)

**Veillez à toujours conduire prudemment et à faire preuve de vigilance lorsque vous changez de voie ou reculez. Le système de détection des angles morts peut ne pas détecter tous les objets situés le long du véhicule.**

#### **REMARQUE**

- **Le système peut ne pas fonctionner correctement en cas d'endommagement, de remplacement ou de réparation du pare-chocs arrière.**
- **La plage de détection diffère en fonction de la largeur de la route. Sur les routes étroites, le système peut détecter des véhicules se trouvant sur une voie adjacente.**
- **Le système peut se désactiver sous l'effet d'ondes électromagnétiques fortes.**

#### **Situations pouvant engendrer un dysfonctionnement**

**Le témoin BSD situé sur les rétroviseurs extérieurs ne fonctionne pas correctement dans les cas suivants :**

- Le boîtier du rétroviseur est endommagé.
- Le rétroviseur est recouvert de poussière, de neige ou de salissures.
- La fenêtre est recouverte de poussière, de neige ou de salissures.
- La vitre est teintée.

#### **Limites du système**

Le conducteur doit faire preuve d'une prudence toute particulière dans les situations suivantes, car il est possible que le système ne détecte pas les véhicules et objets.

- Route incurvée ou péage.
- Pluie, neige, boue, etc. sur le capteur.
- Le pare-chocs arrière (où se trouve le capteur) est recouvert d'un corps étranger (autocollant, protection, porte-vélo, etc.).
- Pare-chocs arrière endommagé ou capteur déplacé.
- Véhicule surélevé ou abaissé en raison d'une lourde charge dans le hayon, d'une pression des pneus anormale, etc.
- Le véhicule circule par de mauvaises conditions météo (fortes averses de pluie ou de neige, par exemple).
- Proximité d'un objet fixe, tel qu'une glissière de sécurité.
- Vous conduisez à proximité d'installations contenant du métal (chantier, voie ferrée, etc.).

## Conduite de votre véhicule

---

- Proximité d'un véhicule lourd (bus ou camion).
- Proximité d'un deux-roues.
- Proximité d'un véhicule à remorque.
- Démarrage en même temps que le véhicule adjacent, puis accélération.
- Dépassement par le véhicule adjacent à vitesse très élevée.
- Changement de voie.
- Montée ou descente d'une route escarpée dont la hauteur des voies diffère.
- Véhicule très proche.
- Remorque attachée au véhicule.
- Température élevée ou basse à proximité du pare-chocs arrière
- Capteurs bloqués par d'autres véhicules, des murs ou des piliers.
- Le véhicule détecté recule en même temps que le vôtre.
- Présence de petits objets dans la zone de détection (panier ou voiture d'enfant, par exemple).
- Présence d'un véhicule de faible hauteur (voiture de sports, par exemple).
- Véhicule approchant du vôtre.
- Véhicule de la voie adjacente s'éloignant de deux voies OU véhicule situé à deux voies d'écart passant sur la voie adjacente.
- Lorsque vous conduisez sur une surface humide.

## FREINAGE D'URGENCE AUTOMATIQUE (AEB) (LE CAS ÉCHÉANT)

L'AEB est un système d'aide conçu pour détecter les véhicules ou les piétons (le cas échéant) qui se trouvent devant le véhicule. Il utilise des signaux radar et un système de reconnaissance caméra avertir le conducteur en cas de risque de collision et, si nécessaire, appliquer un freinage d'urgence.

### ⚠ AVERTISSEMENT

**Prenez les précautions suivantes lorsque vous utilisez l'AEB :**

- **Ce système d'aide ne dispense pas le conducteur de respecter les règles de prudence qui s'imposent sur la route. La plage de détection et les obstacles que les capteurs peuvent détecter sont limités. Restez vigilant en toutes circonstances.**
- **Ne conduisez JAMAIS trop vite par rapport à l'état de la route ou dans les virages.**
- **Conduisez toujours prudemment pour éviter les situations soudaines et inattendues. L'AEB n'arrête pas complètement le véhicule et ne permet pas d'éviter les collisions.**

## Réglage et activation du système

### Réglage du système

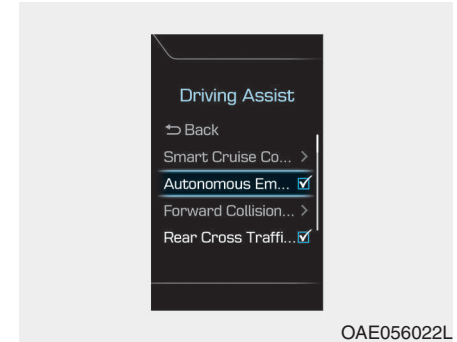

Le conducteur peut activer l'AEB en mettant le bouton POWER en position ON et en sélectionnant : Réglages utilisateur → Assist. conduite → Freinage d'urgence automatique

L'AEB se désactive lorsque le conducteur désactive le réglage correspondant.



Le témoin d'avertissement s'allume sur l'écran LCD lorsque vous désactivez le système AEB. Le conducteur peut contrôler le statut d'activation du système AEB sur l'écran LCD. Le témoin s'allume également lorsque le contrôle électronique de stabilité (ESC) est désactivé. Si le témoin reste allumé alors que l'AEB est activé, nous vous conseillons de faire contrôler le système par un concessionnaire HYUNDAI agréé.

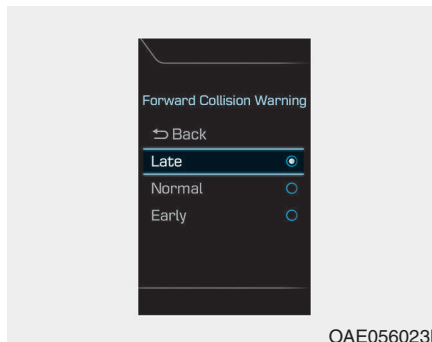

Le conducteur peut sélectionner le délai d'activation de l'avertissement initial sur l'écran LCD.

Réglages utilisateur → Assist. conduite → Avertissement de collision frontale → Tard/Normal/Tôt

Les options suivantes sont disponibles pour l'avertissement initial de collision frontale :

- **Tôt :**  
Lorsque cette option est sélectionnée, l'avertissement initial de collision frontale est activé plus rapidement qu'en mode Normal. Le système augmente la distance qui doit séparer votre véhicule du véhicule ou du piéton qui se trouve devant pour que l'avertissement de déclenche.
- **Normal :**  
Lorsque cette option est sélectionnée, l'avertissement initial de collision frontale s'active normalement. Le système attend une distance nominale entre votre véhicule et le véhicule ou le piéton qui se trouve devant pour déclencher l'avertissement.
- **Tard :**  
Lorsque cette option est sélectionnée, l'avertissement initial de collision frontale est activé plus tardivement qu'en mode Normal. Le système réduit la distance qui doit séparer votre véhicule du véhicule ou du piéton qui se trouve devant pour que l'avertissement se déclenche.

### Conditions requises pour l'activation

L'AEB peut être activé lorsqu'il est sélectionné sur l'écran LCD et que les conditions suivantes sont réunies.

- L'ESC est activé.
- Le système ne peut détecter les piétons que si la vitesse de votre véhicule est comprise entre 8 et 70 km/h.
- Le système ne peut détecter le véhicule qui vous précède que si la vitesse de votre véhicule est comprise entre 8 et 180 km/h.

Au-delà de 80 km/h, l'AEB ne lance qu'un freinage partiel. Cela permet d'éviter l'arrêt involontaire du véhicule au milieu de la route.

### AVERTISSEMENT

- **Arrêtez complètement le véhicule dans un endroit sûr avant d'appuyer sur le bouton du volant pour activer ou désactiver l'AEB.**
- **L'AEB s'active automatiquement lorsque le bouton POWER est mis en position ON. Le conducteur peut le désactiver dans les paramètres de l'écran LCD.**
- **L'AEB se désactive automatiquement lorsque vous désactivez l'ESC. Il ne peut pas être activé depuis l'écran LCD lorsque l'ESC est désactivé.**

### Message d'avertissement AEB et contrôle du système

L'AEB affiche des messages et déclenche des alarmes en fonction du niveau de risque de collision (freinage brusque du véhicule qui vous précède, distance de sécurité insuffisante, détection d'un piéton...). Il contrôle également les freins en fonction de ce risque.

Le conducteur peut sélectionner le délai d'activation de l'avertissement initial dans les réglages utilisateur sur l'écran LCD. Les options Tôt, Normal et Tard sont disponibles.

### **Avertis. avant (1er avertissement)**

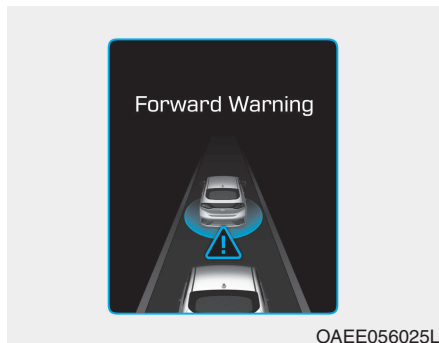

Ce message d'avertissement initial s'affiche sur l'écran LCD, accompagné d'une alarme.

### **Avert. collis. (2e avertissement)**

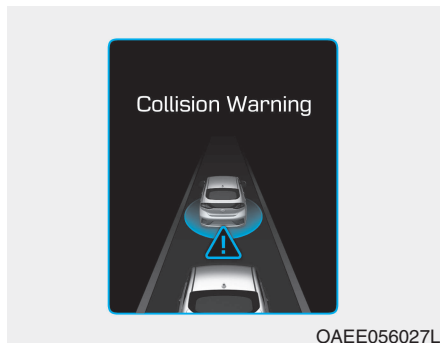

Ce message d'avertissement s'affiche sur l'écran LCD, accompagné d'une alarme.

- Si un véhicule est détecté, votre vitesse peut diminuer légèrement.
- Si un piéton est détecté à l'étape Avertis. collision (2e avertissement) alors que vous roulez à moins de 70 km/h, la vitesse de votre véhicule peut diminuer légèrement. Si votre véhicule roule à plus de 70 km/h lorsqu'un piéton est détecté, l'AEB ne fonctionne pas.

### **Frein urgence (3e avertissement)**

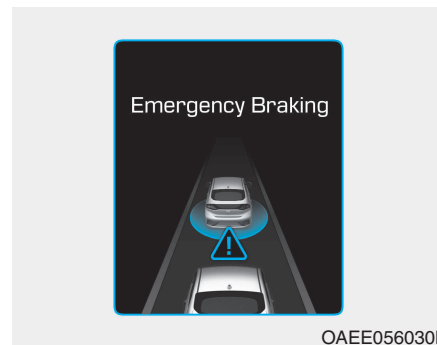

Ce message d'avertissement s'affiche sur l'écran LCD, accompagné d'une alarme.

- Si le véhicule détecté devant vous roule à moins de 80 km/h, votre vitesse peut diminuer brusquement pour éviter une éventuelle collision.
- Si le véhicule détecté devant vous roule à plus de 80 km/h, votre vitesse peut diminuer légèrement.
- Si un piéton surgit devant votre véhicule alors que vous roulez à moins de 70 km/h, votre vitesse peut diminuer brusquement. Si un piéton surgit devant votre véhicule alors que vous roulez à plus de 70 km/h, l'AEB ne fonctionne pas.

### **Freinage**

- En situation d'urgence, le système de freinage est prêt à réagir immédiatement lorsque le conducteur appuie sur la pédale de frein.
- L'AEB renforce la puissance de freinage pour des performances de freinage optimales lorsque le conducteur enfonce la pédale de frein.
- Le contrôle du freinage est automatiquement désactivé lorsque le conducteur appuie sur la pédale de frein ou tourne le volant brusquement.
- Le contrôle du freinage AEB est automatiquement désactivé lorsque les facteurs de risque disparaissent.

### **ATTENTION**

**Le conducteur doit toujours faire preuve d'une grande prudence lorsqu'il utilise le véhicule, que l'AEB émette ou non des messages et des alarmes.**

### **AVERTISSEMENT**

**Le contrôle du freinage ne peut pas arrêter totalement le véhicule, ni éviter toutes les collisions. Il reste de la responsabilité du conducteur de conduire prudemment et de garder le contrôle du véhicule.**

### **AVERTISSEMENT**

**L'AEB fonctionne selon certains paramètres, tels que la distance par rapport au véhicule ou aux piétons qui se trouvent devant vous, la vitesse du véhicule qui vous précède et la vitesse de votre véhicule. Certaines conditions telles que la météo et l'état de la route peuvent affecter le fonctionnement du système.**

### Capteur radar avant de l'AEB



Pour garantir le bon fonctionnement de l'AEB, vérifiez toujours que le cache du capteur et le capteur sont propres et ne sont pas recouverts de salissures, de neige et de débris. La présence de salissures, de neige ou de corps étrangers sur le cache du capteur ou sur le capteur peut affecter les performances de détection du capteur.

### Message d'avertissement et témoin

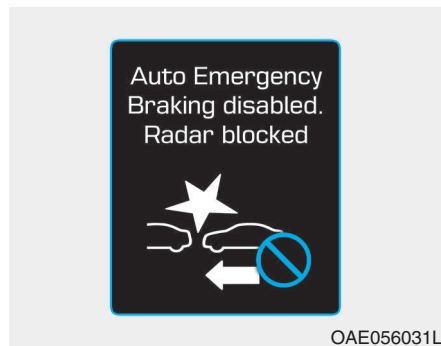

#### AEB désactivé. Radar bloqué

Lorsque le cache du capteur est recouvert de salissures, de neige ou de débris, le fonctionnement de l'AEB peut être interrompu.

Dans ce cas, un message d'avertissement s'affiche sur l'écran LCD.

Retirez les salissures, la neige ou les débris, puis nettoyez le cache du capteur radar avant d'activer l'AEB.

L'AEB peut ne pas fonctionner correctement dans certains environnements (par exemple, en terrain ouvert) dans lesquels certaines substances ne sont pas détectées lorsque le moteur est allumé.

#### REMARQUE

- Ne posez pas d'objets étrangers tels que des autocollants ou des protections de pare-chocs près du capteur radar. Cela pourrait altérer les performances de détection du radar.
- Gardez toujours le capteur radar et le cache propres et veillez à ce qu'ils ne soient pas obstrués par des salissures ou des débris.
- Lavez le véhicule avec un chiffon doux. Ne pulvérisez pas d'eau sous pression directement sur le capteur ou le cache du capteur.

(Suite)

(Suite)

- Ne forcez jamais inutilement sur le capteur radar ou le cache du capteur. Si le capteur n'est pas bien en place, l'AEB risque de ne pas fonctionner correctement. Dans ce cas, il se peut qu'aucun message d'avertissement ne s'affiche. Faites contrôler le véhicule par un concessionnaire HYUNDAI agréé.
- Si le pare-chocs avant est endommagé près du capteur radar, l'AEB risque de ne pas fonctionner correctement. Nous vous conseillons de faire contrôler le véhicule par un concessionnaire HYUNDAI agréé.
- Utilisez uniquement des pièces de rechange d'origine pour réparer ou remplacer un capteur ou un cache de capteur endommagé. Ne peignez pas le cache du capteur.

## Dysfonctionnement du système

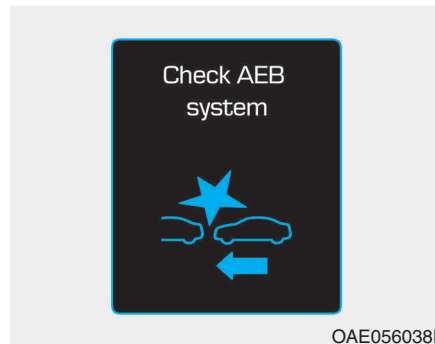

### Vérifiez le système AEB

- Lorsque l'AEB ne fonctionne pas correctement, le témoin du système (🚗) s'allume et un message d'avertissement s'affiche pendant quelques secondes. Une fois que le message a disparu, le témoin d'alerte principal (⚠️) s'allume. Dans ce cas, nous vous conseillons de faire contrôler votre véhicule par un concessionnaire HYUNDAI agréé.
- Il est possible que le message d'avertissement de l'AEB s'affiche et qu'en parallèle, le témoin ESC s'allume.

## ⚠️ AVERTISSEMENT

- L'AEB est un système d'aide conçu pour améliorer le confort du conducteur. Le conducteur reste le seul responsable de la maîtrise du véhicule. Ne vous reposez pas entièrement sur ce système. Au contraire, maintenez une distance de sécurité appropriée et, si nécessaire, appuyez sur la pédale de frein pour réduire votre vitesse.
  - Dans certains cas et dans certaines conditions, l'AEB peut s'activer prématurément. Un message d'avertissement initial s'affiche sur l'écran LCD et une alarme retentit. Il peut également arriver que le capteur radar avant ou le système de reconnaissance caméra ne détecte pas les piétons ou les véhicules qui se trouvent devant vous.
- (Suite)

(Suite)

Dans ce cas, il est possible que l'AEB ne s'active pas et qu'aucun message d'avertissement ne s'affiche.

- En cas de dysfonctionnement de l'AEB, le freinage d'urgence automatique ne s'applique pas, même si le système de freinage fonctionne normalement.
- Si le véhicule qui vous précède s'arrête brusquement, vous n'aurez peut-être plus le contrôle total du système de freinage.

Vous devez donc toujours maintenir une distance de sécurité suffisante entre votre véhicule et celui qui vous précède.

(Suite)

(Suite)

- L'AEB peut s'activer pendant le freinage et le véhicule peut s'arrêter brusquement, ce qui peut entraîner la projection d'objets vers les passagers. Veillez à fixer les objets que vous transportez.
- L'AEB risque de ne pas s'activer si le conducteur appuie sur la pédale de frein pour éviter une collision.
- L'AEB permet uniquement de détecter les véhicules ou les piétons qui se trouvent devant vous.

L'AEB ne fonctionne pas en marche arrière.

L'AEB n'est pas conçu pour détecter d'autres obstacles sur la route, tels que des animaux.

L'AEB ne détecte pas les véhicules qui arrivent en sens inverse.

(Suite)

(Suite)

L'AEB ne permet pas de détecter lorsque le conducteur s'approche d'un véhicule en stationnement (par exemple, un véhicule dans une voie sans issue).

Dans ces conditions, vous devez conserver une distance de freinage appropriée. Si nécessaire, appuyez sur la pédale de frein pour réduire votre vitesse afin de conserver une distance de sécurité adaptée.

## Limites du système

Le système de freinage d'urgence automatique (AEB) est conçu pour détecter les véhicules ou les piétons qui se trouvent devant le véhicule. Il utilise des signaux radar et un système de reconnaissance caméra pour avertir le conducteur en cas de risque de collision et, si nécessaire, appliquer un freinage d'urgence.

Dans certaines situations, le capteur radar ou la caméra peut ne pas détecter les piétons ou les véhicules, ce qui peut affecter le fonctionnement de l'AEB. Le conducteur doit faire preuve d'une grande prudence dans les conditions suivantes, car le fonctionnement de l'AEB peut être limité.

## Détection de véhicules

Le fonctionnement du capteur peut être limité dans les cas suivants :

- Des corps étrangers ou des débris obstruent le capteur radar ou la caméra.
- Des conditions météo défavorables (averses, neige) réduisent le champ de vision du capteur radar ou de la caméra.
- Des ondes magnétiques génèrent des interférences.
- Le capteur radar subit des réflexions irrégulières importantes.
- La reconnaissance du radar/capteur de la caméra est limitée.
- Le véhicule qui vous précède est trop petit pour être détecté par le système de reconnaissance caméra (par exemple, moto ou vélo).
- Le véhicule qui vous précède est trop imposant ou tracte une remorque trop imposante pour être détecté par le système de reconnaissance caméra (par exemple, camion).
- Le champ de vision du conducteur n'est pas assez éclairé (trop sombre, trop de reflets ou rétro-éclairage gênant la visibilité du conducteur).
- Les phares du véhicule qui vous précède ne sont pas correctement allumés.
- La luminosité extérieure change brusquement, par exemple à l'entrée ou à la sortie d'un tunnel.
- La conduite du véhicule qui vous précède est irrégulière.
- Le véhicule roule sur des surfaces non goudronnées ou inégales ou sur des routes présentant des changements d'inclinaison soudains.
- Le véhicule roule sous le niveau du sol ou dans un bâtiment.
- Vous conduisez à proximité d'installations contenant du métal (chantier, voie ferrée, etc.).
- Le véhicule devant vous se déplace perpendiculairement à votre direction.
- Le véhicule qui vous précède est arrêté perpendiculairement à votre direction.
- Le véhicule qui vous précède avance ou recule dans votre direction.

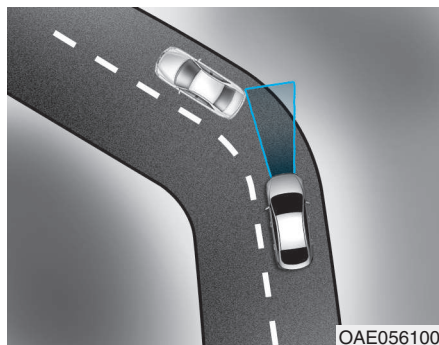

### - Conduite dans un virage

Les performances de l'AEB peuvent être limitées dans un virage.

Dans certaines conditions, l'AEB peut s'activer prématurément dans un virage.

Le capteur radar avant ou le système de reconnaissance caméra peut également ne pas détecter les véhicules qui circulent dans un virage.

Dans ces conditions, vous devez conserver une distance de freinage appropriée. Si nécessaire, appuyez sur la pédale de frein pour réduire votre vitesse afin de conserver une distance de sécurité adaptée.



L'AEB peut détecter un véhicule situé sur la voie adjacente dans un virage.

Dans ce cas, il peut déclencher une alarme et actionner les freins inutilement.

Soyez toujours attentif à la circulation et à l'état de la route lorsque vous conduisez. Si nécessaire, appuyez sur la pédale de frein pour réduire votre vitesse afin de conserver une distance de sécurité appropriée.

De même, appuyez si nécessaire sur la pédale d'accélérateur pour empêcher le système de réduire inutilement la vitesse de votre véhicule.

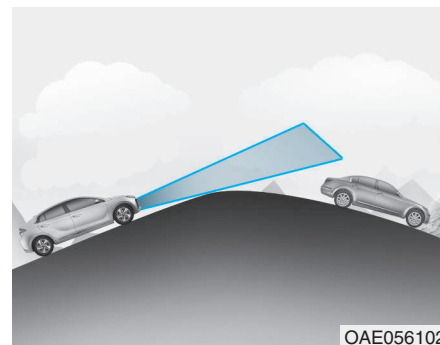

### - Conduite sur une route inclinée

Les performances de l'AEB diminuent en montée ou en descente et le véhicule qui vous précède sur la même voie n'est pas reconnu. Des messages d'avertissement et des alarmes inutiles peuvent se déclencher ou le système risque, au contraire, de ne pas en générer lorsqu'il le faudrait. L'AEB peut déclencher une décélération brutale lorsqu'il détecte au dernier moment le véhicule qui vous précède. Regardez toujours devant vous lorsque vous roulez sur une route inclinée et appuyez sur la pédale de frein si nécessaire pour réduire votre vitesse afin de conserver une distance de sécurité appropriée.

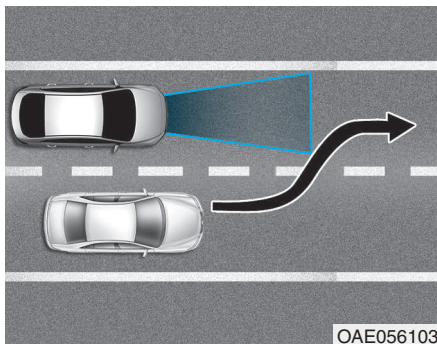

OAE056103

#### - Changement de voie

Lorsque le véhicule qui vous précède change de voie, l'AEB risque de ne pas le détecter immédiatement, notamment si ce changement se fait de manière brusque. Dans ces conditions, vous devez conserver une distance de freinage appropriée. Si nécessaire, appuyez sur la pédale de frein pour réduire votre vitesse afin de conserver une distance de sécurité adaptée.

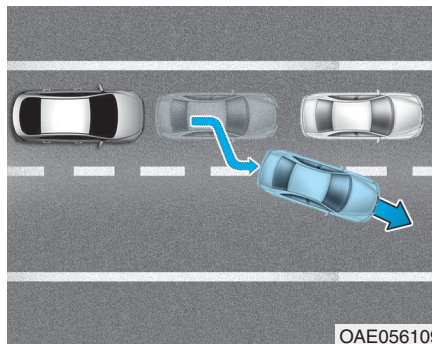

OAE056109

Lorsque vous vous trouvez dans des bouchons et que le véhicule à l'arrêt devant vous quitte sa voie, l'AEB peut ne pas détecter immédiatement le nouveau véhicule qui vous précède. Dans ces conditions, vous devez conserver une distance de freinage appropriée. Si nécessaire, appuyez sur la pédale de frein pour réduire votre vitesse afin de conserver une distance de sécurité adaptée.

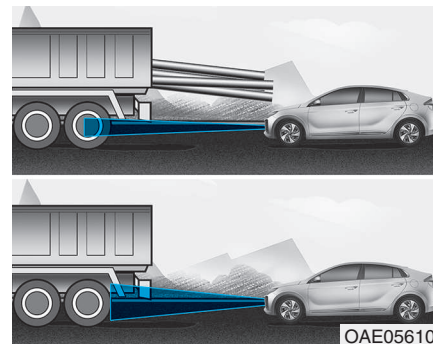

OAE056105

#### - Détection du véhicule qui vous précède

Si le véhicule qui vous précède transporte un chargement qui dépasse de son hayon ou si sa garde au sol est élevée, redoublez de prudence.

L'AEB peut ne pas détecter le chargement qui dépasse du véhicule. Dans ce cas, vous devez conserver une distance de freinage appropriée avec l'objet qui dépasse. Si nécessaire, appuyez sur la pédale de frein pour réduire votre vitesse afin de conserver une distance de sécurité appropriée.

### **Détection des piétons (le cas échéant)**

Le fonctionnement du capteur peut être limité dans les cas suivants :

- Le piéton n'est pas détecté entièrement par le système de reconnaissance caméra (par exemple, s'il est penché ou ne marche pas parfaitement droit).
- Le piéton se déplace très rapidement ou apparaît brusquement dans la zone de détection de la caméra.
- Le piéton porte des vêtements qui se fondent dans le décor, ce qui le rend difficilement détectable par le système de reconnaissance caméra.
- L'environnement extérieur est trop lumineux (par exemple, conduite à la lumière du soleil) ou trop sombre (par exemple, conduite dans une rue sombre la nuit).
- Il est difficile de détecter et de distinguer le piéton des autres objets de l'environnement (par exemple, présence d'un groupe de piétons ou d'une foule de personnes).

- Un obstacle pouvant être confondu avec un piéton est présent
- Le piéton est petit
- Le piéton présente une mobilité réduite
- La reconnaissance du capteur est limitée
- Il est difficile de détecter et de distinguer le piéton des autres objets de l'environnement (par exemple, présence d'un groupe de piétons ou d'une foule de personnes).

#### **AVERTISSEMENT**

- **N'utilisez pas l'AEB lorsque vous tractez un véhicule pour préserver la sécurité des deux véhicules.**
- **Soyez particulièrement prudent lorsque le véhicule qui vous précède transporte un chargement qui dépasse de son hayon ou si sa garde au sol est élevée.**

(Suite)

(Suite)

- **L'AEB utilise des signaux radar et un système de reconnaissance caméra pour détecter les véhicules ou les piétons qui se trouvent devant vous. Il n'est pas conçu pour détecter les vélos, les motos ou les autres objets à roues plus petits tels que les sacs de voyage, les chariots de course ou les poussettes.**
- **N'essayez jamais de tester le fonctionnement de l'AEB. Cela pourrait entraîner des blessures graves, voire mortelles.**

#### **Information**

Dans certains cas, l'AEB peut être désactivé en raison de la présence d'interférences électromagnétiques.

## SYSTÈME D'ASSISTANCE AU MAINTIEN DE VOIE (LKAS) (LE CAS ÉCHÉANT)

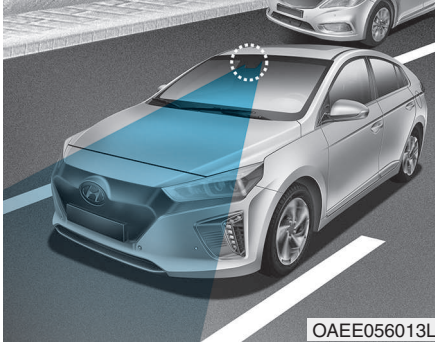

Le système d'assistance au maintien de voie détecte le marquage des voies de circulation et agit sur la direction pour maintenir le véhicule dans sa voie.

Lorsque le système détecte que le véhicule s'écarte de sa voie de circulation, il alerte le conducteur par le biais d'un avertissement visuel et sonore, tout en appliquant un léger changement de direction pour éviter que le véhicule ne quitte la voie.

### ⚠ AVERTISSEMENT

Le système d'assistance au maintien de voie est une fonction d'aide qui ne vous dispense pas d'adopter les bonnes pratiques de conduite. Il est de la responsabilité du conducteur de contrôler l'environnement et la direction du véhicule.

### ⚠ AVERTISSEMENT

Prenez les précautions suivantes lorsque vous utilisez le système d'assistance au maintien de voie :

- Le volant n'est pas contrôlé en permanence. Ainsi, si la vitesse est très élevée lorsque le véhicule quitte une voie de circulation donnée, il est possible que le système ne contrôle pas le volant.

(Suite)

(Suite)

- Ne tournez pas le volant brusquement lorsqu'il est contrôlé par le système.
- Le système LKAS empêche le conducteur de changer involontairement de voie en l'assistant dans l'orientation du volant. Cependant, le conducteur ne doit pas se reposer sur ce système. En effet, il doit toujours prêter une attention toute particulière à l'orientation du volant pour rester dans sa voie de circulation.
- Soyez toujours attentif à l'état de la route et à l'environnement.

Soyez particulièrement vigilant lorsque le système se désactive, ne fonctionne pas ou présente des dysfonctionnements.

(Suite)

(Suite)

- Le système détecte le marquage au sol et contrôle l'orientation du volant grâce à une caméra. Par conséquent, si le marquage au sol n'est pas perceptible, il est possible que le système ne fonctionne pas correctement.

Reportez-vous à la section "Limites du système".

- N'essayez pas de réparer la caméra ou de retirer des composants du système LKAS.
- Ne placez pas d'objets sur le tableau de bord susceptibles de réfléchir la lumière (miroirs, papier blanc, etc.). Le réfléchissement de la lumière du soleil peut entraîner un dysfonctionnement du système.
- N'installez pas d'accessoires et n'apposez pas de stickers sur la caméra. Ne teintez pas le pare-brise avant, en particulier à proximité du rétroviseur.

(Suite)

(Suite)

- Le fonctionnement du système LKAS peut être perturbé par plusieurs facteurs, dont les conditions environnantes, qui peuvent empêcher la caméra de détecter les voies. Il est de la responsabilité du conducteur de concentrer son attention sur la route et de maintenir son véhicule dans sa voie à tout moment.
- Lorsque le système LKAS est activé, prenez soin de toujours garder les mains sur le volant. Si vous gardez vos mains hors du volant lorsque le message "Gardez les mains sur le volant" s'affiche, le système cesse de contrôler le volant.
- Soyez toujours particulièrement prudent lorsque vous utilisez le système.

## Fonctionnement du système LKAS

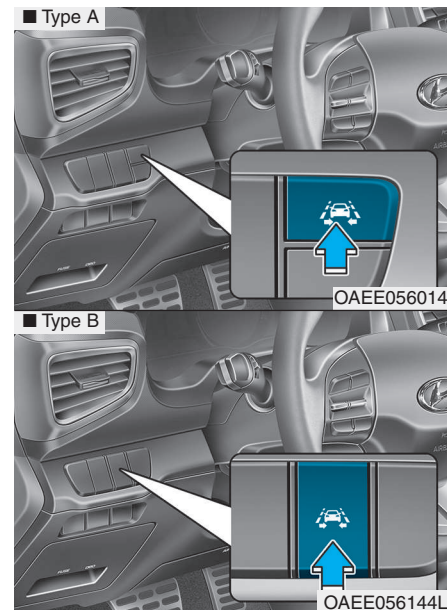

Pour activer le système LKAS :

Avec le bouton POWER en position ON, appuyez sur le bouton LKAS situé sur la partie inférieure du combiné d'instruments, à gauche du conducteur.

Le témoin du combiné d'instruments s'allume tout d'abord en blanc. Cela signifie que le système LKAS est PRÊT, mais qu'il est DÉACTIVÉ.

### Activation du système LKAS

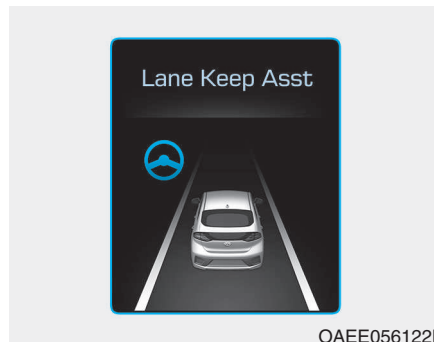

- Le mode LKAS s'affiche sur l'écran SCC/LKAS (mode d'assistance) de l'écran LCD lorsque le système est activé.
- Lorsque les deux voies sont détectées et que toutes les conditions d'activation du système LKAS sont réunies, le symbole du volant vert s'allume et le témoin du système passe du blanc au vert. Cela signifie que le système LKAS est ACTIVÉ et qu'il contrôle le volant.

### AVERTISSEMENT

**Le système d'assistance au maintien de voie permet d'éviter au conducteur de quitter sa voie de circulation. Toutefois, le conducteur ne doit pas s'appuyer uniquement sur ce système et doit toujours vérifier l'état de la route lorsqu'il conduit.**



- Si le système détecte une ligne de voie, sa couleur passe du gris au blanc.
- Si le système détecte la ligne de gauche de la voie, sa couleur passe du gris au blanc.
- Si le système détecte la ligne de droite de la voie, sa couleur passe du gris au blanc.
- Les deux lignes doivent être détectées pour que le système soit totalement activé.



- Si vous franchissez la ligne d'une voie, celle-ci clignote en jaune sur l'écran LCD.
- Si le symbole du volant s'affiche, le système contrôle le volant pour éviter que le véhicule ne franchisse la ligne.



Si toutes les conditions d'activation du système LKAS ne sont pas réunies, le système LDWS s'active et alerte le conducteur uniquement lorsqu'il franchit une ligne.

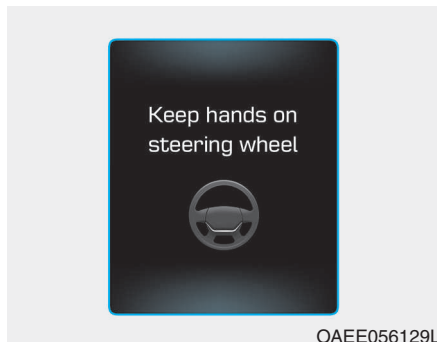

### Gardez les mains sur le volant

Si le conducteur retire ses mains du volant pendant plusieurs secondes alors que le système LKAS est activé, ce dernier émet un avertissement visuel et sonore.

#### **⚠ AVERTISSEMENT**

**Le message peut s'afficher trop tard dans certaines conditions. Vous devez donc toujours garder les mains sur le volant lorsque vous conduisez.**

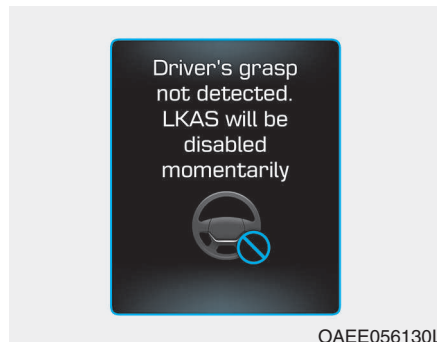

### Conduc. hors de portée. LKAS désact. temp.

Si le conducteur ne replace pas ses mains sur le volant après plusieurs secondes, le système ne contrôle plus le volant et avertit le conducteur uniquement lorsqu'il franchit une ligne.

En revanche, si le conducteur repose ses mains sur le volant, le système reprend le contrôle du volant.

#### **⚠ AVERTISSEMENT**

- **Le conducteur est responsable de la direction du volant.**
- **Désactivez le système dans les situations suivantes :**
  - Par mauvais temps
  - Sur des routes en mauvais état
  - Lorsque le volant nécessite un contrôle fréquent par le conducteur

#### **i Information**

- **Même si l'orientation du volant est assistée par le système, le conducteur peut également la contrôler.**
- **Il est possible que la direction paraisse plus " dure " lorsqu'elle est assistée par le système.**

**Le système LKAS n'est pas activé et le volant n'est pas contrôlé automatiquement dans les cas suivants**

- La vitesse du véhicule est inférieure à 60 km/h ou supérieure à 180 km/h.
- Une seule ligne de voie de circulation est détectée.
- Le clignotant est activé avant le changement de voie. Si vous changez de voie sans utiliser le clignotant, le système peut contrôler le volant.
- Les feux de détresse sont allumés.
- La largeur de la voie de circulation est inférieure à 2,6 m ou supérieure à 4,5 m.
- L'ESC ou le VSM est activé.
- Le véhicule se trouve dans un virage serré.
- Le véhicule freine soudainement.
- Le véhicule effectue des changements de voie brutaux.

- La route devant vous compte plus de deux voies (par exemple, zone de travaux).
- Le véhicule se trouve sur une route fortement inclinée.

### **i** Information

**Lorsque vous activez le système ou si vous venez de changer de voie de circulation, conduisez au milieu de la voie pour que le système propose la fonction d'assistance du contrôle du volant.**

## Témoin et message

### Vérifiez LKAS

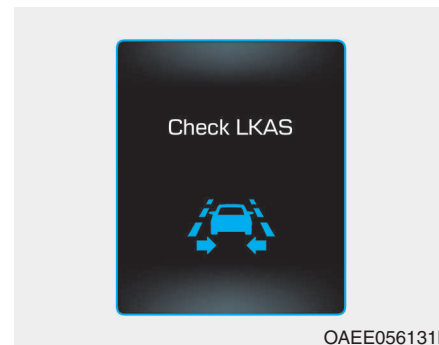

En cas de problème lié au système, un message s'affiche pendant quelques secondes. Si le problème persiste, le témoin de dysfonctionnement du système LKAS s'allume.

### Témoin de dysfonctionnement du système LKAS



Le témoin de dysfonctionnement du système LKAS (jaune) s'allume lorsque le système ne fonctionne pas correctement. Nous vous conseillons de faire contrôler le système par un concessionnaire HYUNDAI agréé.

#### En cas de problème du système, procédez comme suit :

- Activez le système après avoir coupé et redémarré le moteur.
- Vérifiez que le bouton POWER est en position ON.
- Vérifiez si le système est affecté par les conditions météorologiques (par ex. : brouillard, forte pluie, etc.).
- Vérifiez que la lentille de la caméra n'est pas recouverte de corps étrangers.

Si le problème persiste, nous vous conseillons de faire contrôler le système par un concessionnaire HYUNDAI agréé.

### Modification du fonctionnement du système LKAS

Le conducteur peut passer du système LKAS au système LDWS ou basculer entre les modes LKA standard et LKA actif à partir de l'écran LCD. Pour cela, rendez-vous dans Réglages utilisateur → Assist. conduite → Système d'assistance au maintien de voie → Avertissement pour déviation de voie/LKA standard/LKA actif.

Le système est automatiquement configuré en mode standard si aucune fonction n'est sélectionnée.

### Avertissement pour déviation de voie

Le système LDWS alerte le conducteur par le biais d'un avertissement visuel et sonore lorsqu'il détecte que le véhicule quitte sa voie. Dans le cas, le volant n'est pas contrôlé.

#### LKA standard

Le mode LKA standard aide le conducteur à maintenir le véhicule entre les voies. Il ne contrôle pas le volant lorsque le véhicule est conduit correctement. En revanche, il prend le contrôle du volant lorsque le véhicule s'apprête à dévier de sa voie.

#### LKA actif

Le mode LKA actif contrôle plus fréquemment le volant que le mode LKA standard. Il se peut que le conducteur ne ressente pas l'intervention du système sur le volant, car ce mode contrôle en permanence la direction par le biais de légères corrections.

### Limites du système

Le système LKAS peut s'activer prématurément si le véhicule ne dévie pas de sa voie. Il peut également ne pas vous avertir que votre véhicule se déporte dans les circonstances suivantes :

- Les voies ne sont pas bien visibles en raison de la présence de pluie, de neige ou d'eau sur la route, si la route est endommagée ou pour d'autres raisons.
- La luminosité extérieure varie soudainement, par exemple à l'entrée ou la sortie d'un tunnel.
- La luminosité extérieure est trop faible (par exemple, les lampadaires ne sont pas allumés la nuit ou le véhicule se trouve dans un tunnel).
- La température autour du rétroviseur intérieur est élevée en raison d'une exposition directe à lumière du soleil.
- Il est difficile de distinguer les marquages des voies sur la route ou le marquage est effacé.
- Vous conduisez sur une pente raide, sur une colline ou dans un virage.
- De la lumière provenant d'un lampadaire ou d'un véhicule approchant se reflète sur la route mouillée (par exemple, dans une flaque d'eau).
- Des salissures ou des débris obstruent le pare-brise ou la lentille de la caméra du système.
- Le champ de vision à l'avant est réduit par la lumière du soleil.
- Les voies sont incomplètes ou la zone est en travaux.
- La route devant vous compte plus de deux voies.
- La voie est fusionnée ou divisée (par exemple, péage).
- Le nombre de voies de circulation augmente ou diminue ou les éléments du marquage au sol s'entrecroisent de manière complexe.
- Les marquages des voies ne sont pas clairement visibles depuis la route.
- Le terre-plein central projette de l'ombre sur le marquage au sol.
- La voie de circulation est trop large ou trop étroite (voir la page précédente).
- Le pare-brise est embué ou le champ de vision à l'avant est obstrué.
- Des marquages sur la route qui ressemblent à des lignes de voies sont accidentellement détectés par la caméra.
- Une structure sur la chaussée (par exemple, une barrière en béton, une glissière de sécurité ou une borne réfléchissante) est accidentellement détectée par la caméra.
- La distance entre votre véhicule et celui qui vous précède est insuffisante pour que les marquages au sol soient détectés ou le véhicule qui vous précède roule sur les marquages.
- L'état de la route génère trop de vibrations pendant la conduite.

## SYSTÈME DE COMMANDE DU LIMITEUR DE VITESSE (LE CAS ÉCHÉANT)

### Utilisation du système de commande du limiteur de vitesse

Vous pouvez sélectionner la vitesse limite lorsque vous ne souhaitez pas rouler à une vitesse supérieure à une vitesse spécifique.

Si vous roulez à une vitesse supérieure à la vitesse limite présélectionnée, le système d'alerte fonctionne (la vitesse limite sélectionnée clignotera et une sonnerie retentira) jusqu'à ce que la vitesse du véhicule retrouve la vitesse limite.

### **i** Information

Lorsque la commande de la limite de vitesse fonctionne, le système de régulateur de vitesse ne peut pas être activé.

### Commutateur de contrôle du limiteur de vitesse

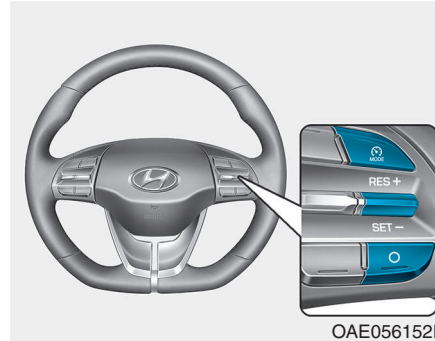

**MODE** : Permet de basculer entre le régulateur de vitesse/ régulateur de vitesse intelligent et le limiteur de vitesse.



**RES+**: Rétablit ou augmente la vitesse du limiteur.

**SET-**: Définit ou réduit la vitesse du limiteur.

**O**: Annule la limite de vitesse définie.

### Pour régler la limite de vitesse

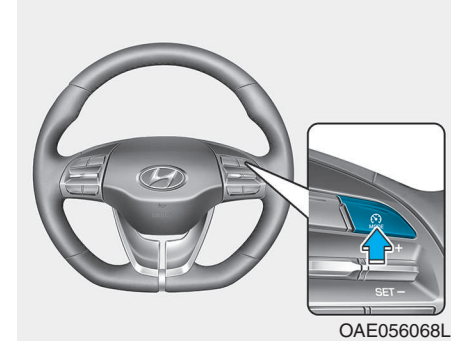

1. Appuyez sur le bouton **MODE** pour activer le système. Le témoin du limiteur de vitesse s'allume sur le combiné d'instruments.

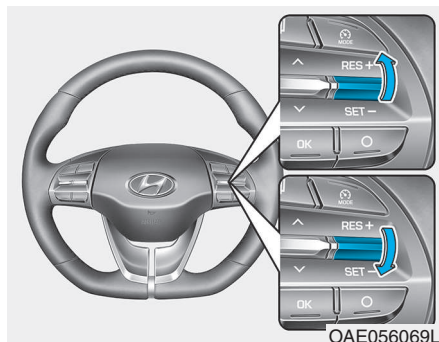

2. Tournez la molette vers le bas (SET-).

3. • Tournez la molette vers le haut (RES+) ou le bas (SET-) et relâchez-la une fois la vitesse souhaitée atteinte.

- Tournez la molette vers le haut (RES+) ou le bas (SET-) et maintenez-la dans cette position. La vitesse augmente ou diminue par incréments de 5 km/h.

La limite de vitesse définie s'affiche sur le combiné d'instruments.

Si vous enfoncez la pédale d'accélérateur de moins de 50 % environ, le véhicule ne dépassera pas la limite de vitesse définie.

En revanche, si vous enfoncez la pédale d'accélérateur de plus de 70 % environ, vous pouvez dépasser la limite de vitesse définie. La vitesse définie clignote et une alarme retentit jusqu'à ce que le véhicule roule à nouveau à la vitesse définie.

**Pour éteindre le limiteur de vitesse, procédez de la manière suivante :**

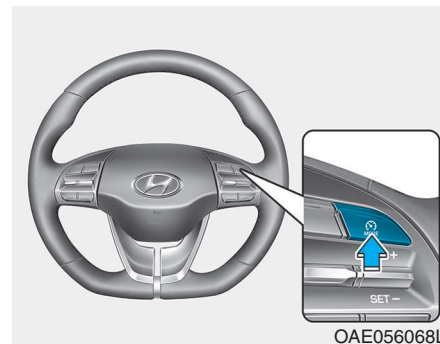

- Appuyez sur le bouton  MODE.
- Si vous appuyez une fois sur le bouton d'annulation (O), la limite de vitesse définie est annulée, mais le système n'est pas désactivé. Si vous souhaitez redéfinir la limite de vitesse, poussez la molette vers le haut (RES+) ou le bas (SET-) sur le volant jusqu'à la vitesse souhaitée.

## RÉGULATEUR DE VITESSE (LE CAS ÉCHÉANT)

### Utilisation du régulateur de vitesse



1. Témoin Cruise
2. Témoin SET

Le régulateur de vitesse permet de rouler à des vitesses supérieures à 30 km/h (20 mph) sans appuyer sur la pédale d'accélérateur.

### ⚠ AVERTISSEMENT

Prenez les précautions suivantes :

- Réglez toujours la vitesse de votre véhicule en dessous de la limite applicable dans votre pays.
- Si le régulateur de vitesse reste actif (témoin Cruise du combiné d'instruments allumé), il peut être activé par inadvertance. Laissez le régulateur de vitesse éteint (témoin Cruise éteint) lorsque vous ne l'utilisez pas pour éviter tout réglage accidentel de la vitesse.
- Utilisez le régulateur de vitesse uniquement sur les grandes routes et par beau temps.

(Suite)

(Suite)

- N'utilisez pas le régulateur de vitesse lorsqu'il peut être dangereux de maintenir le véhicule à une vitesse constante :
  - Conditions de circulation rendant difficile la conduite à vitesse constante
  - Conduite par temps de pluie, de gel ou de route enneigée
  - Conduite sur routes sinueuses ou par vent fort.
  - Conduite dans des zones très venteuses
  - Lorsque la visibilité est limitée (par mauvais temps, par exemple en cas de brouillard, de neige, de pluie ou de tempête de sable)

### **i** Information

- En fonctionnement normal, lorsque le bouton SET est activé ou réactivé après actionnement des freins, le régulateur de vitesse sera alimenté après environ 3 secondes. Ce délai est normal.
- Avant d'activer le régulateur de vitesse, le système vérifie que le commutateur de frein fonctionne correctement. Appuyez au moins une fois sur la pédale de frein après avoir mis le bouton POWER en position ON ou démarré le véhicule.

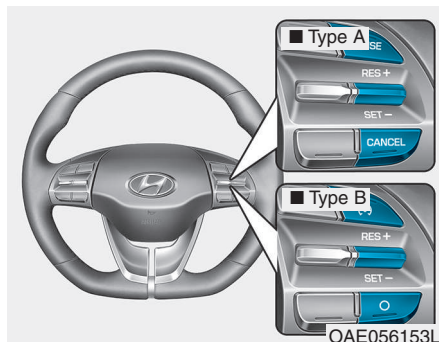

#### Commutateur du régulateur de vitesse

CANCEL/O : Désactive le régulateur de vitesse.

CRUISE/⏻ : Allume ou éteint le régulateur de vitesse.

RES+ : Réinitialise ou augmente la vitesse du régulateur.

SET- : Définit ou réduit la vitesse du régulateur.

### **i** Information

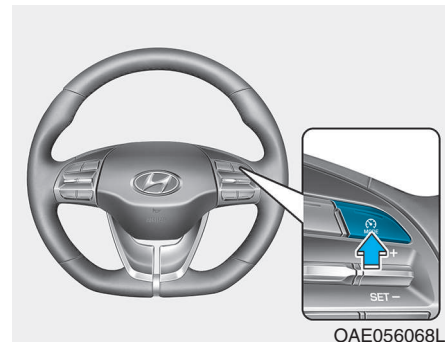



Passez tout d'abord en mode régulateur de vitesse en appuyant sur le bouton  (le cas échéant).

Le mode change comme suit à chaque fois que vous appuyez sur le bouton .

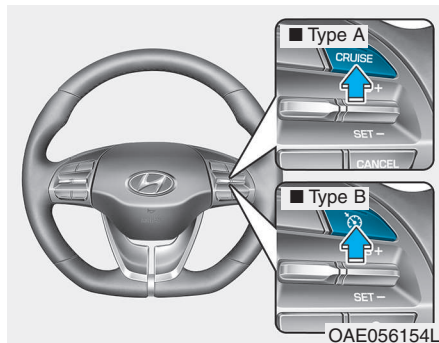

## Pour définir la vitesse du régulateur



1. Appuyez sur le bouton Cruise/  sur le volant pour activer le système. Le témoin Cruise s'allume.
2. Accélérez à la vitesse souhaitée, qui doit être supérieure à 30 km/h (20 mph).

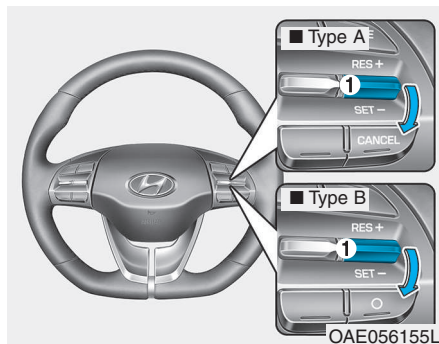

3. Tournez la molette (1) vers le bas (SET-) et relâchez-la. Le témoin SET s'allume.
4. Relâchez la pédale d'accélérateur.

### Information

La vitesse du véhicule peut augmenter ou baisser légèrement sur les routes fortement inclinées.

## Pour augmenter la vitesse du régulateur

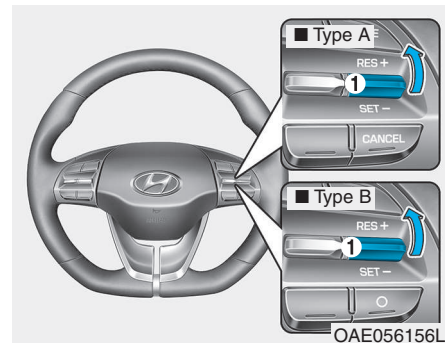

- Levez la molette (1) (RES+) et maintenez-la dans cette position tout en programmant la vitesse SET sur le combiné d'instruments. Relâchez la molette lorsque vous avez atteint la vitesse souhaitée et le véhicule accélérera automatiquement pour atteindre cette vitesse.

- Tournez la molette (1) vers le haut (RES+) et relâchez-la immédiatement.

La vitesse augmente de 2,0 km/h chaque fois que la molette est actionnée de cette façon.

- Appuyez sur la pédale d'accélération. Lorsque le véhicule atteint la vitesse souhaitée, tournez la molette (1) vers le bas (SET-).

### **Pour réduire la vitesse du régulateur**

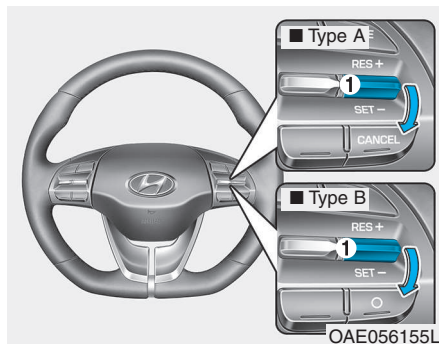

- Tournez la molette (1) vers le bas (SET-) et maintenez-la dans cette position. Votre véhicule ralentit progressivement. Relâchez la molette lorsque vous avez atteint la vitesse souhaitée.
- Tournez la molette (1) vers le bas (SET-) et relâchez-la immédiatement.

La vitesse diminue de 2,0 km/h chaque fois que la molette est actionnée de cette façon.

- Appuyez légèrement sur la pédale de frein. Lorsque le véhicule atteint la vitesse souhaitée, tournez la molette (1) vers le bas (SET-).

### **Pour accélérer temporairement lorsque le régulateur de vitesse est activé**

Appuyez sur la pédale d'accélérateur. Lorsque vous relâchez la pédale, le véhicule reprend la vitesse programmée.

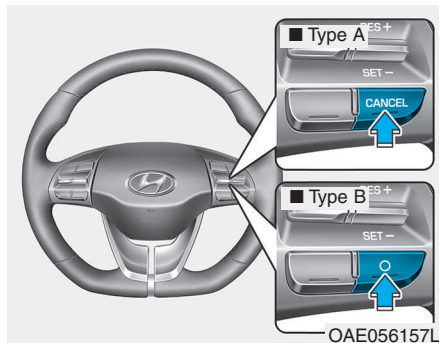

Si vous tournez la molette vers le bas (SET-) après avoir accéléré, le régulateur de vitesse conserve la nouvelle vitesse.

### Le système se désactive dans les cas suivants :



- Vous appuyez sur la pédale de frein.
- Vous appuyez sur le bouton CANCEL/O situé sur le volant.
- Le levier de vitesses est mis en position N (Point mort).
- Réduction de la vitesse du véhicule de 20 km/h environ en dessous de la vitesse mémorisée.
- Vous réduisez la vitesse du véhicule en dessous de 30 km/h (20 mph) environ.
- L'ESC (contrôle électronique de stabilité) est actif.

### **i** Information

Chacune de ces actions suspend le régulateur de vitesse (le témoin SET du combiné d'instruments s'éteint), mais vous devez appuyer sur le bouton CRUISE/  pour arrêter le système. Si vous souhaitez réactiver le régulateur de vitesse, tournez la molette située sur votre volant vers le haut (RES+). Vous repassez à la vitesse programmée précédente, sauf si le système a été éteint à l'aide du bouton CRUISE/  .

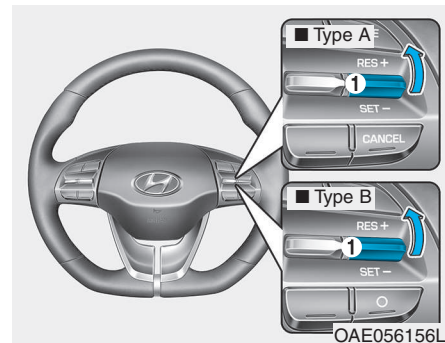

### Pour rétablir la vitesse programmée

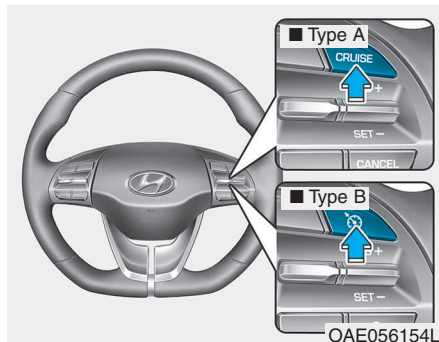

Poussez la molette (1) vers le haut (RES+). Si le véhicule roule à plus de 30 km/h, il reprend la vitesse programmée.

### Pour désactiver le régulateur de vitesse



- Appuyez sur le bouton Cruise/  .  
(le témoin Cruise s'éteint).
- Appuyez sur le bouton  (le témoin s'éteint).
  - Lorsque le régulateur de vitesse est activé, appuyez une fois sur le bouton pour le désactiver et activer le limiteur de vitesse.
  - Lorsque le régulateur de vitesse est désactivé et le limiteur de vitesse activé, appuyez sur le bouton pour désactiver les deux systèmes.

### Information

Le mode change comme suit à chaque fois que vous appuyez sur le bouton

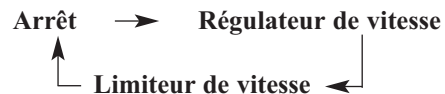

## RÉGULATEUR DE VITESSE INTELLIGENT AVANCÉ (LE CAS ÉCHÉANT)

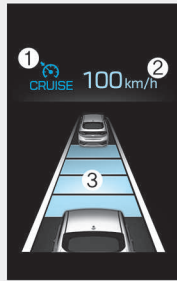

OAE056097

- ① Témoin du régulateur de vitesse
- ② Vitesse programmée
- ③ Distance de sécurité

Le mode SCC s'affiche sur l'écran SCC/LKAS (mode d'assistance) de l'écran LCD lorsque le système est activé.

Le régulateur de vitesse intelligent vous permet de programmer une vitesse et une distance de sécurité constantes et de les maintenir sans appuyer sur la pédale d'accélérateur et la pédale de frein.

### ⚠ AVERTISSEMENT



Pour votre sécurité, consultez le manuel de l'utilisateur avant d'utiliser le régulateur de vitesse intelligent.

### ⚠ AVERTISSEMENT

Le régulateur de vitesse intelligent est une fonction d'aide qui ne vous dispense pas d'adopter les bonnes pratiques de conduite. Il est de la responsabilité du conducteur de contrôler sa vitesse et la distance qui le sépare du véhicule qui le précède.

### ⚠ AVERTISSEMENT

Prenez les précautions suivantes :

- Réglez toujours la vitesse de votre véhicule en dessous de la limite applicable dans votre pays.
- Si le régulateur de vitesse intelligent reste allumé (témoin  CRUISE du combiné d'instruments allumé), il risque d'être activé par inadvertance. Laissez le régulateur de vitesse intelligent éteint (témoin éteint  CRUISE) lorsque vous ne l'utilisez pas pour éviter tout réglage accidentel de la vitesse.
- Utilisez le régulateur de vitesse intelligent uniquement sur les grandes routes et par beau temps.
- N'utilisez pas le régulateur de vitesse intelligent lorsqu'il peut être dangereux de maintenir le véhicule à une vitesse constante :

(Suite)

(Suite)

- Lorsque le trafic est dense ou que les conditions de circulation rendent la conduite à vitesse constante difficile
- En cas de pluie, de verglas ou de neige
- Sur des routes accidentées ou sinueuses
- Dans des zones venteuses
- Dans les parkings
- À proximité des glissières de sécurité
- Dans un virage serré
- Lorsque la visibilité est limitée (par mauvais temps, par exemple en cas de brouillard, de neige, de pluie ou de tempête de sable)
- Lorsque la capacité de détection du véhicule est réduite suite à des modifications entraînant une différence de niveau entre l'avant et l'arrière

### Commutateur de commande du régulateur de vitesse intelligent

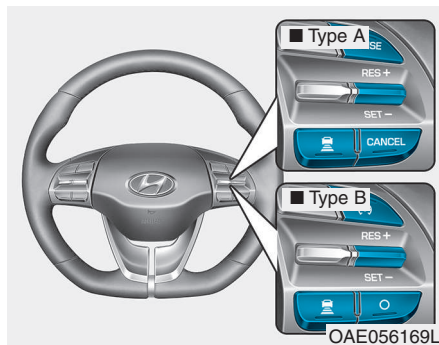

CANCEL/O : Désactive le régulateur de vitesse.

CRUISE/  : Allume ou éteint le régulateur de vitesse.

RES+ : Réinitialise ou augmente la vitesse du régulateur.

SET- : Définit ou réduit la vitesse du régulateur.

 : Définit la distance de sécurité.

### Information

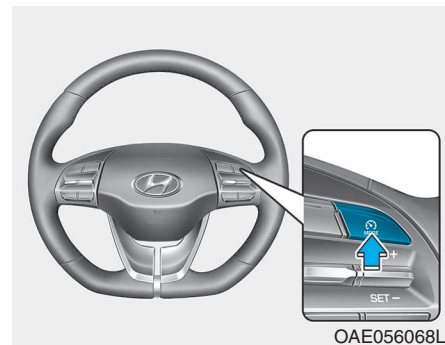

Passez tout d'abord en mode régulateur de vitesse intelligent en appuyant sur le bouton  correspondant (le cas échéant du limiteur de vitesse).

Le mode change comme suit à chaque fois que vous appuyez sur le bouton

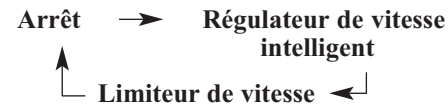

## Réglage de la sensibilité du régulateur de vitesse intelligent

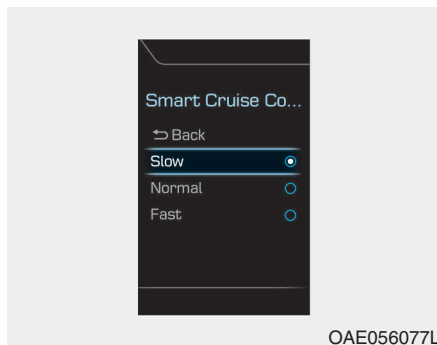

Vous pouvez régler la sensibilité du maintien de la distance de sécurité du régulateur de vitesse intelligent.

Sélectionnez Réglages utilisateur → Assist. conduite → Réponse du régulateur de vitesse intelligent → Lente/Normal/Rapide sur l'écran LCD.

Trois niveaux de réglage sont disponibles.

- **Lent :**  
La vitesse du véhicule est inférieure à la normale pour maintenir la distance de sécurité lorsqu'un autre véhicule le précède.
- **Normal :**  
La vitesse du véhicule est normale pour maintenir la distance de sécurité lorsqu'un autre véhicule le précède.
- **Rapide :**  
La vitesse du véhicule est supérieure à la normale pour maintenir la distance de sécurité lorsqu'un autre véhicule le précède.



### **i** Information

**Le système mémorise la dernière vitesse sélectionnée pour le régulateur de vitesse intelligent.**

## Passage au régulateur de vitesse classique

Vous pouvez choisir d'utiliser le régulateur de vitesse classique. Pour cela, procédez comme suit :

1. Activez le régulateur de vitesse intelligent (le témoin du régulateur s'allume, mais le système n'est pas actif).
2. Maintenez le bouton de distance de sécurité enfoncé pendant au moins deux secondes.
3. Choisissez Régulateur adaptatif activé ou Régulateur activé.

Si vous désactivez le système à l'aide du bouton CRUISE/  ou si vous appuyez sur le bouton CRUISE/  lorsque le véhicule est en mode "READY ( )", le mode SCC est activé.



### ⚠ AVERTISSEMENT

Avec le régulateur de vitesse classique, vous devez ajuster manuellement la distance de sécurité à l'aide de la pédale d'accélérateur et de la pédale de frein. Le système n'ajuste pas automatiquement la distance de sécurité.

### Vitesse du régulateur de vitesse intelligent

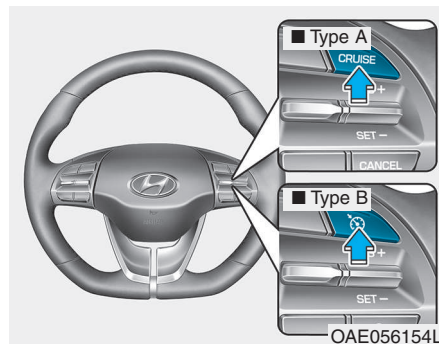
#### Réglage de la vitesse du régulateur de vitesse intelligent



1. Appuyez sur le bouton CRUISE/  du volant pour activer le système. Le témoin du régulateur (  CRUISE ) s'allume.
2. Accélérez jusqu'à la vitesse souhaitée.

La vitesse du régulateur intelligent peut être programmée comme suit :

- 30-180 km/h : lorsqu'aucun véhicule ne vous précède.
- 0-180 km/h : lorsqu'un véhicule vous précède.

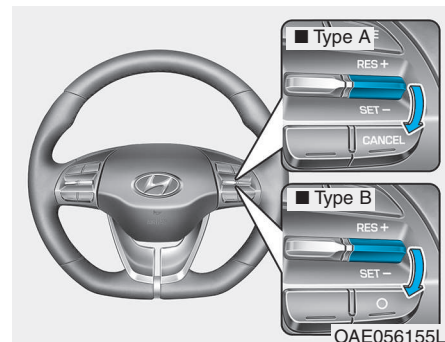

3. Tournez la molette vers le bas (SET-) et relâchez-la une fois la vitesse souhaitée atteinte. La vitesse programmée et la distance de sécurité s'affichent sur l'écran LCD.

4. Relâchez la pédale d'accélérateur. La vitesse souhaitée est automatiquement maintenue.

Si un véhicule vous précède, votre vitesse peut diminuer pour conserver une distance de sécurité appropriée.

Sur les routes fortement inclinées, la vitesse du véhicule peut augmenter ou baisser légèrement.

## **i** Information

La vitesse du véhicule peut diminuer dans une côte et augmenter dans une descente.

### **Augmentation de la vitesse programmée du régulateur de vitesse intelligent**

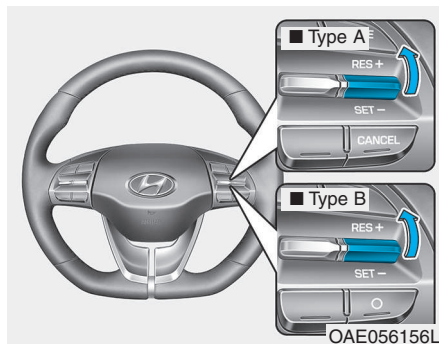

Suivez l'une de ces procédures :

- Tournez la molette vers le haut (RES+) et maintenez-la dans cette position. La vitesse programmée augmente par paliers de 10 km/h. Relâchez la molette à la vitesse souhaitée.
- Tournez la molette vers le haut (RES+) et relâchez-la immédiatement. La vitesse augmente de 1 km/h à chaque fois que vous actionnez la molette de cette façon.

- Vous pouvez programmer la vitesse jusqu'à 180 km/h.

### **ATTENTION**

**Vérifiez les conditions de conduite avant de tourner la molette. La vitesse augmente brusquement lorsque vous la tournez vers le haut.**

### Diminution de la vitesse programmée du régulateur de vitesse intelligent

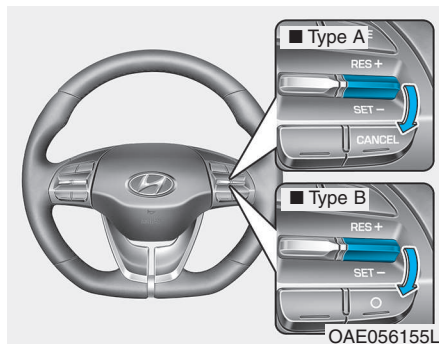

Suivez l'une de ces procédures :

- Tournez la molette vers le bas (RES-) et maintenez-la dans cette position. La vitesse programmée diminue par paliers de 10 km/h. Relâchez la molette à la vitesse souhaitée.
- Tournez la molette vers le bas (RES-) et relâchez-la immédiatement. La vitesse diminue de 1 km/h à chaque fois que vous actionnez la molette de cette façon.
- Vous pouvez programmer la vitesse jusqu'à 30 km/h.

### Accélération temporaire lorsque le régulateur de vitesse intelligent est activé

Pour accélérer temporairement lorsque le régulateur de vitesse intelligent est activé, appuyez sur la pédale d'accélérateur. Vous pouvez accélérer sans interférer avec le fonctionnement du régulateur ni modifier la vitesse programmée.

Pour revenir à la vitesse programmée, cessez simplement d'accélérer.

Si vous tournez la molette vers le bas (SET-) alors que vous accélérez, la vitesse programmée est redéfinie.

#### **i** Information

**Soyez vigilant lors d'une accélération temporaire, car la vitesse n'est pas contrôlée automatiquement, même si un véhicule vous précède.**

### Le régulateur de vitesse intelligent est temporairement désactivé dans les cas suivants :

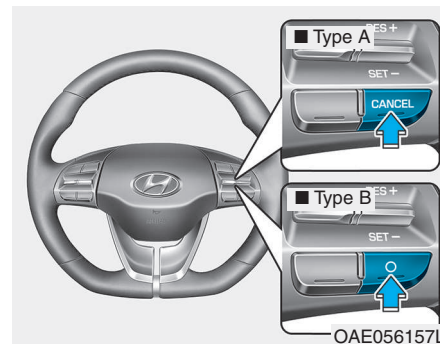

#### Désactivation manuelle

- Appuyez sur la pédale de frein.
- Appuyez sur le bouton CANCEL/○ situé sur le volant.
- Appuyez simultanément sur la pédale de frein et sur le bouton CANCEL/○ lorsque le véhicule est à l'arrêt.

Le régulateur de vitesse intelligent est désactivé temporairement lorsque la vitesse programmée et le témoin de distance de sécurité s'éteignent sur l'écran LCD. Le témoin du régulateur (  CRUISE ) est allumé de façon continue.

### Désactivation automatique

- La porte conducteur est ouverte.
- Le levier de vitesses est mis en position N (Point mort), R (Marche arrière) ou P (Parking).
- L'EPB (frein de stationnement électrique) est actif.
- La vitesse du véhicule est supérieure à 190 km/h.
- Le véhicule est arrêté sur une route fortement inclinée.
- L'ESC, le TCS ou l'ABS est actif.
- L'ESC est désactivé.
- Le capteur ou le cache est sale ou obstrué.
- Le véhicule est à l'arrêt depuis plus de 5 minutes.
- Le véhicule s'arrête, puis repart à plusieurs reprises sur une période prolongée.
- Le conducteur démarre en tournant la molette vers le haut (RES+) ou vers le bas (SET-) ou en appuyant sur la pédale d'accélérateur après l'arrêt du véhicule par le régulateur de vitesse intelligent alors qu'aucun véhicule ne le précède.

- Le conducteur démarre en tournant la molette vers le haut (RES+) ou vers le bas (SET-) ou en appuyant sur la pédale d'accélérateur après s'être arrêté alors qu'un autre véhicule est lui aussi à l'arrêt loin devant.
- Vous maintenez la pédale d'accélérateur enfoncée pendant plus d'une minute.
- L'AEB est activé.

Chacune de ces actions désactive le régulateur de vitesse intelligent. La vitesse programmée et la distance de sécurité ne s'affichent plus sur l'écran LCD.

Lorsque le régulateur de vitesse intelligent est désactivé automatiquement, il ne se réactive pas, même si vous tournez la molette vers le haut (RES+) ou vers le bas (SET-).

### Information

**Si le régulateur de vitesse intelligent se désactive pour une raison autre que celles mentionnées ci-dessus, nous vous conseillons de faire contrôler le système par un concessionnaire HYUNDAI agréé.**

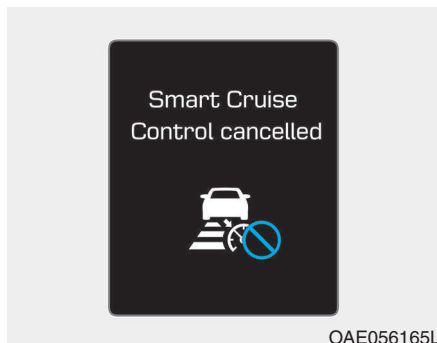

### Régulateur adaptatif désactivé

Lorsque le système est désactivé, une alarme retentit et un message s'affiche pendant quelques secondes.

Vous devez régler la vitesse du véhicule en appuyant sur la pédale d'accélérateur ou de frein en fonction de l'état de la route et des conditions de circulation.

Vérifiez toujours l'état de la route. Ne vous appuyez pas sur l'alarme.

### Rétablissement de la vitesse programmée du régulateur de vitesse intelligent

Si vous avez annulé la vitesse programmée sans utiliser le bouton CRUISE et si le système est toujours activé, la dernière vitesse programmée est automatiquement rétablie lorsque vous tournez la molette vers le haut (RES+) ou vers le bas (SET-).





Si vous tournez la molette vers le haut (RES+), le véhicule reprend la dernière vitesse programmée. Toutefois, si la vitesse du véhicule est passée en dessous de 30 km/h, il se réactive lorsqu'un véhicule vous précède.

### Information

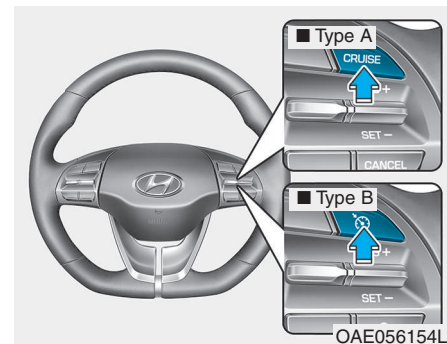
**Vérifiez systématiquement l'état de la route lorsque vous tournez la molette vers le haut (RES+) pour reprendre la vitesse initiale.**

### Désactivation du régulateur de vitesse



- Appuyez sur le bouton CRUISE/  (le témoin  CRUISE s'éteint).
- Appuyez sur le bouton  (le témoin  CRUISE s'éteint).
  - Lorsque le régulateur de vitesse intelligent est activé, appuyez une fois sur le bouton pour le désactiver et activer le limiteur de vitesse.
  - Lorsque le régulateur de vitesse intelligent est désactivé et le limiteur de vitesse activé, appuyez sur le bouton pour désactiver les deux systèmes.

## **i** Information

Le mode change comme suit à chaque fois que vous appuyez sur le bouton

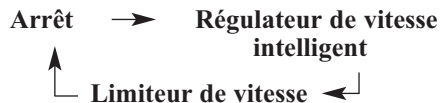

## Distance de sécurité du régulateur de vitesse intelligent

### Définition de la distance de sécurité

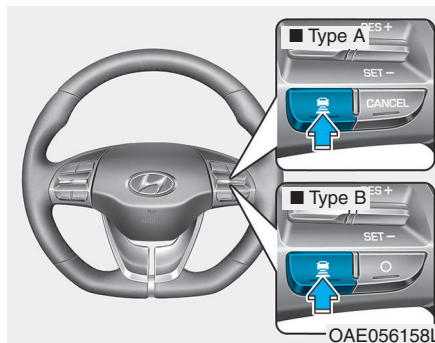

Lorsque le régulateur de vitesse intelligent est activé, vous pouvez définir et maintenir une distance de sécurité avec le véhicule qui vous précède sans appuyer sur la pédale d'accélérateur ou de frein.

À chaque appui sur le bouton, la distance de sécurité change comme suit :

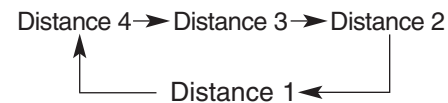

Par exemple, si vous roulez à 90 km/h, la distance de sécurité est définie comme suit :

- Distance 4 - env. 52.5 m
- Distance 3 - env. 40 m
- Distance 2 - env. 32.5 m
- Distance 1 - env. 25 m

## **i** Information

La dernière distance active est rétablie à la première réutilisation du système après l'activation du mode "READY (🚗)".

**Lorsque personne ne vous précède :**



Le véhicule maintient la vitesse programmée.

**Lorsqu'un véhicule vous précède :**



- Votre véhicule ralentit ou accélère pour maintenir la distance sélectionnée.
- Si le véhicule qui vous précède accélère, votre véhicule accélère jusqu'à la vitesse programmée.

### **⚠ AVERTISSEMENT**

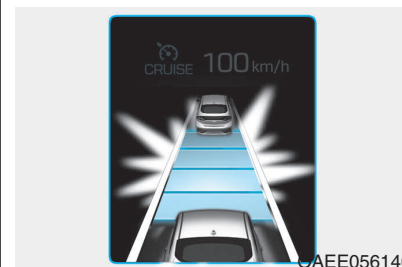

**Lors de l'utilisation du régulateur de vitesse intelligent :**

- **L'alarme retentit et le témoin de distance de sécurité clignote si le véhicule ne parvient pas à maintenir la distance sélectionnée avec le véhicule qui vous précède.**
- **Si l'alarme retentit, appuyez sur la pédale d'accélérateur ou sur la pédale de frein pour ajuster la vitesse et la distance de sécurité.**
- **Même si l'alarme ne retentit pas, contrôlez toujours les conditions de circulation pour éviter les situations dangereuses.**

## ATTENTION

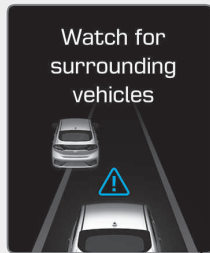

OAE056168L

À une vitesse inférieure à 30 km/h, si le véhicule qui vous précède change de voie, l'alarme retentit et le message "Attention aux véhicules arrêtés" s'affiche. Freinez pour ajuster la vitesse de votre véhicule en fonction des véhicules ou objets qui apparaissent soudainement devant vous.

Surveillez toujours l'état de la route devant vous.

## En cas d'embouteillage

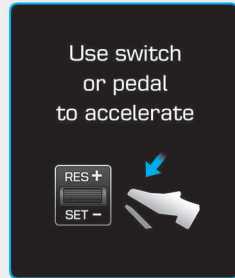

OAAE046473L

### Utilisation bouton ou pédale pour accélérer

- En cas d'embouteillage, votre véhicule s'arrête si le véhicule qui vous précède fait de même. Par ailleurs, votre véhicule reprend de la vitesse si le véhicule qui vous précède redémarre lui aussi. Toutefois, si le véhicule est à l'arrêt pendant plus de 3 secondes, vous devez appuyer sur la pédale d'accélérateur ou tourner la molette vers le haut (RES+) pour repartir.

- Si vous poussez le commutateur du régulateur de vitesse intelligent avancé (RES+ or SET-) alors que le maintien automatique et le régulateur de vitesse intelligent sont activés, le maintien automatique est désactivé, que la pédale d'accélérateur soit enfoncée ou non, et le véhicule met en mouvement. Le témoin de maintien automatique passe du vert au blanc.

### Capteur permettant de détecter la distance avec le véhicule qui vous précède



Le régulateur de vitesse intelligent utilise un capteur pour déterminer la distance qui vous sépare du véhicule qui vous précède.

### Message d'avertissement

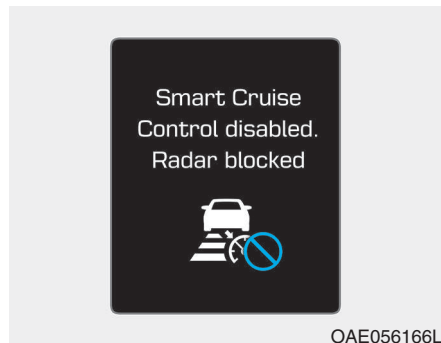

#### Régulateur adaptatif désactivé. Radar bloqué

Lorsque la lentille du capteur est obstruée par des salissures, de la neige ou des débris, le régulateur de vitesse intelligent peut s'arrêter de fonctionner. Dans ce cas, un message d'avertissement s'affiche sur l'écran LCD. Retirez les salissures, la neige ou les débris, puis nettoyez le cache de la lentille du capteur avant d'activer le régulateur.

Le régulateur de vitesse intelligent peut ne pas fonctionner correctement si le radar est obstrué ou si certaines substances ne sont pas détectées une fois le véhicule en mode "READY (🚗)" (en terrain ouvert, par exemple).

#### **ATTENTION**

- **Ne posez pas d'objets étrangers tels que des autocollants ou des protections de pare-chocs près du capteur radar. Cela pourrait altérer les performances de détection du radar.**
- **Gardez toujours le capteur radar et le cache de la lentille propres et veillez à ce qu'ils ne soient pas obstrués par des salissures ou des débris.**
- **Lavez le véhicule avec un chiffon propre. Ne pulvérisez pas d'eau sous pression directement sur le capteur ou le cache du capteur.**

(Suite)

(Suite)

- **Ne forcez jamais inutilement sur le capteur radar ou le cache du capteur. Si le capteur n'est pas bien en place, le régulateur de vitesse intelligent risque de ne pas fonctionner correctement.**

Dans ce cas, il se peut qu'aucun message d'avertissement ne s'affiche. Faites contrôler votre véhicule par un concessionnaire HYUNDAI agréé.

- **Si le pare-chocs avant est endommagé près du capteur radar, le régulateur de vitesse intelligent risque de ne pas fonctionner correctement. Nous vous conseillons de faire contrôler votre véhicule par un concessionnaire HYUNDAI agréé.**
- **Utilisez uniquement des pièces de rechange HYUNDAI d'origine pour réparer ou remplacer un capteur ou un cache de capteur endommagé. Ne peignez pas le cache du capteur.**



#### Vérifiez système de régulation adaptative

Ce message s'affiche en cas de dysfonctionnement du système de contrôle de la distance de sécurité.

Nous vous recommandons de faire contrôler le système par un concessionnaire HYUNDAI agréé.

### Limites du système

Le régulateur de vitesse intelligent peut ne pas détecter correctement la distance de sécurité qui sépare votre véhicule du précédent en raison de l'état de la route et du trafic.

### Dans les virages

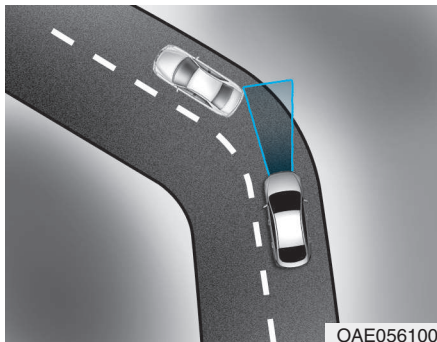

- Le régulateur de vitesse intelligent peut ne pas détecter un véhicule en mouvement dans votre voie. Votre véhicule peut alors accélérer jusqu'à la vitesse programmée. Sa vitesse diminuera brusquement lorsque le système aura détecté le véhicule qui vous précède.
- Programmez une vitesse appropriée dans les virages et freinez ou accélérez si nécessaire.



La vitesse de votre véhicule peut être réduite en présence d'un véhicule sur la voie adjacente. Accélérez et programmez une vitesse appropriée. Vérifiez que l'état de la route permet d'utiliser le régulateur de vitesse intelligent en toute sécurité.

### Sur les routes inclinées

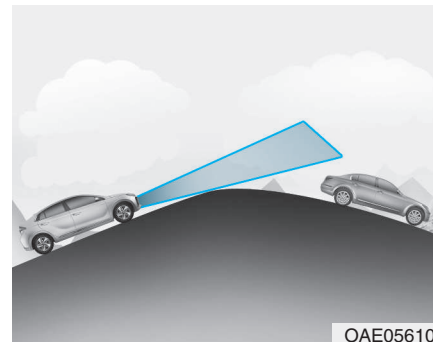

- Le régulateur de vitesse intelligent peut ne pas détecter un véhicule en mouvement dans votre voie sur les routes inclinées. Votre véhicule peut alors accélérer jusqu'à la vitesse programmée. Sa vitesse diminuera brusquement lorsque le système aura détecté le véhicule qui vous précède.
- Programmez une vitesse appropriée sur les routes inclinées et freinez ou accélérez si nécessaire.

## Changement de voie

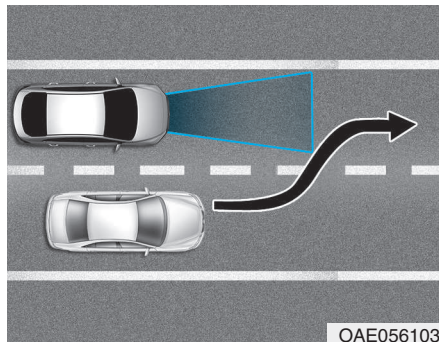

- Si un véhicule roulant plus vite que vous passe dans votre voie, votre véhicule accélère jusqu'à la vitesse programmée.
- Un véhicule qui passe de la voie adjacente à votre voie ne peut pas être reconnu par le capteur avant d'entrer dans sa zone de détection.
- Le radar peut ne pas détecter immédiatement les véhicules qui vous coupent la route. Prêtez toujours attention au trafic, à la route et aux conditions de circulation.
- Si un véhicule roulant moins vite que vous passe dans votre voie, votre vitesse peut diminuer pour que la distance de sécurité soit maintenue.

## Reconnaissance des véhicules

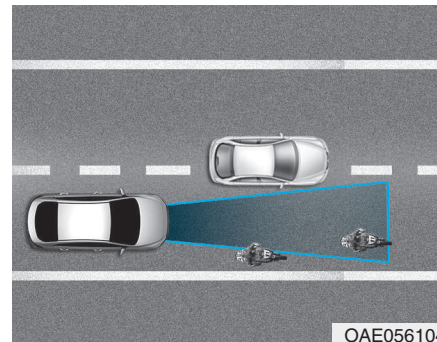

Le capteur ne peut pas reconnaître certains véhicules dans votre voie :

- Véhicules étroits (motos et vélos, par exemple)
- Véhicules déportés sur un côté
- Véhicules lents ou décélérant brusquement
- Véhicules à l'arrêt
- Véhicules dont le profil arrière est réduit, comme les camions sans remorque.

Le capteur ne reconnaît pas correctement les véhicules qui vous précèdent dans les situations suivantes :

- Lorsque l'avant du véhicule est surélevé en raison d'une surcharge du hayon
- Lorsque le volant est actionné
- Lorsque vous roulez sur un des côtés de la voie
- Lorsque vous roulez sur des voies étroites ou dans des virages

Freinez ou accélérez si nécessaire.

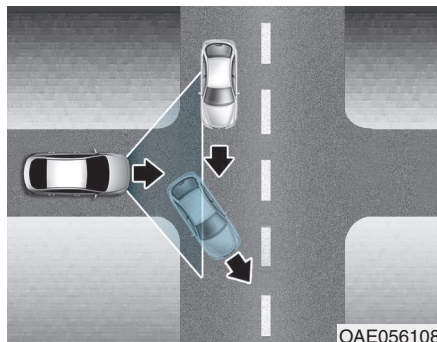

- Votre véhicule peut accélérer lorsque le véhicule qui vous précède n'est plus visible.
- Soyez particulièrement vigilant lorsque le système vous avertit qu'il ne détecte pas le véhicule qui vous précède.

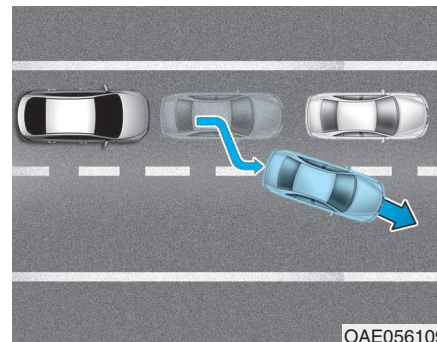

- Lorsque vous vous trouvez dans des bouchons et que le véhicule à l'arrêt devant vous quitte sa voie, le système peut ne pas détecter immédiatement le nouveau véhicule qui vous précède. Dans ces conditions, vous devez conserver une distance de freinage appropriée. Si nécessaire, appuyez sur la pédale de frein pour réduire votre vitesse afin de conserver une distance de sécurité adaptée.

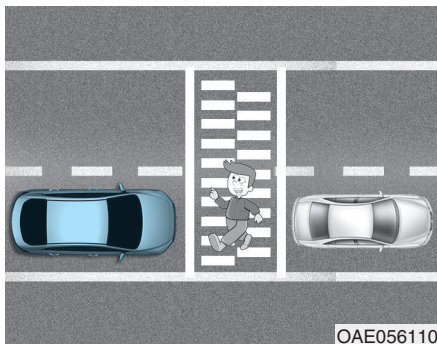

- Soyez particulièrement attentif à la présence de piétons lorsque votre véhicule maintient une distance de sécurité avec le véhicule qui vous précède.

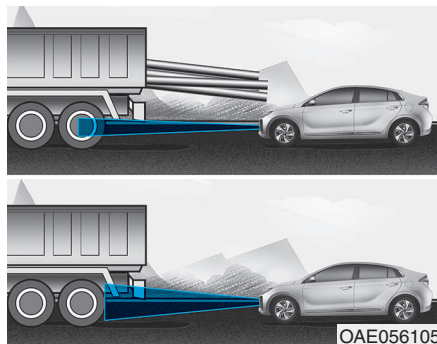

- Soyez vigilant lorsque vous suivez un véhicule haut ou transportant une charge qui dépasse à l'arrière.

## **⚠ AVERTISSEMENT**

Lorsque vous utilisez le régulateur de vitesse intelligent, prenez les précautions suivantes :

- Si un arrêt d'urgence est nécessaire, vous devez freiner. Le régulateur de vitesse intelligent ne permet pas d'arrêter le véhicule dans toutes les situations d'urgence.
- Maintenez une distance de sécurité appropriée en fonction des conditions de circulation et de la vitesse du véhicule. Si la distance de sécurité est insuffisante à grande vitesse, vous risquez une grave collision.
- Maintenez toujours une distance de sécurité suffisante et décélérez en freinant si nécessaire.

(Suite)

(Suite)

- Le régulateur de vitesse intelligent ne reconnaît pas les véhicules à l'arrêt, les piétons et les véhicules roulant en sens inverse. Restez toujours concentré sur la route pour éviter les situations soudaines et inattendues.
- Les véhicules en mouvement devant vous qui changent fréquemment de voie peuvent retarder la réaction du système ou entraîner une réaction à un véhicule roulant sur la voie adjacente. Restez toujours concentré sur la route pour éviter les situations soudaines et inattendues.
- Gardez toujours à l'esprit la vitesse programmée et la distance de sécurité sélectionnée.

(Suite)

(Suite)

- Le régulateur de vitesse intelligent ne reconnaît pas toujours les situations complexes. Vous devez donc rester vigilant et contrôler la vitesse de votre véhicule.

### **REMARQUE**

Le fonctionnement du régulateur de vitesse intelligent peut s'interrompre dans les cas suivants :

- Interférences électriques
- Modification de la suspension
- Différences d'usure et de pression des pneus
- Installation de différents types de pneus

## CONDITIONS DE CONDUITE SPÉCIALES

### Conditions de conduite dangereuses

En cas de conditions de conduite dangereuses, telles que sur l'eau, la neige, le verglas, la boue ou le sable :

- Roulez prudemment et augmentez la distance de sécurité.
- Évitez les freinages ou coups de volant brusques.
- Si vous êtes bloqué dans la neige, la boue ou le sable, utilisez la seconde. Accélérez progressivement pour éviter de patiner.
- Placez du sable, du gros sel ou tout autre type de matériau antidérapant sous les roues motrices pour améliorer l'adhérence si le véhicule est bloqué dans la neige, sur le verglas ou dans la boue.

### Balancement du véhicule

S'il est nécessaire de faire balancer le véhicule pour le dégager de la neige, du sable ou de la boue, commencez par tourner le volant vers la droite, puis la gauche, afin de dégager l'espace autour des roues avant. Alternez ensuite entre la marche arrière et une autre vitesse.

Évitez de faire patiner les roues et d'emballer le moteur.

Pour ne pas user l'engrenage de réduction, attendez que les roues aient fini de tourner pour changer de vitesse. Relâchez la pédale d'accélérateur lorsque vous changez de vitesse, puis appuyez légèrement dessus lorsque la vitesse est enclenchée. En faisant patiner légèrement les roues vers l'avant puis l'arrière, vous pouvez produire un mouvement de balancier susceptible de dégager le véhicule.

### AVERTISSEMENT

**Si le véhicule est bloqué et qu'un essieu tourne trop rapidement, la température des pneus peut augmenter très rapidement. Si les pneus sont endommagés, ils risquent d'exploser.**

**Cela peut entraîner des blessures pour vous ou pour d'autres personnes.**

**N'utilisez pas cette technique si des personnes ou des objets se trouvent à proximité du véhicule.**

**Si vous tentez de dégager le véhicule, une surchauffe peut intervenir rapidement et provoquer un départ de feu dans le compartiment moteur ou d'autres dommages. Évitez autant que possible de faire patiner les roues pour protéger les pneus et le véhicule contre la surchauffe.**

**NE FAITES PAS PATINER les roues du véhicule au-delà de 56 km/h.**

### **i** Information

**Vous devez désactiver le système ESC (le cas échéant) avant de faire basculer le véhicule.**

#### **REMARQUE**

**Si vous êtes toujours bloqué après quelques tentatives, faites remorquer le véhicule afin d'éviter la surchauffe du moteur et d'éventuels dommages sur l'engrenage de réduction et les pneus. Reportez-vous à la section du chapitre 6 relative au remorquage.**

### Virages doux

Évitez de freiner ou de changer de vitesse dans les virages, en particulier sur les routes humides. Dans l'idéal, prenez vos virages en accélérant doucement.

### Conduite de nuit

La conduite de nuit est plus dangereuse que la conduite de jour. Gardez les points suivants en mémoire :

- Ralentissez et augmentez la distance qui vous sépare des autres véhicules, car la visibilité est moins bonne de nuit, en particulier dans les zones disposant de peu d'éclairages publics.
- Réglez vos rétroviseurs de façon à réduire l'éblouissement causé par les phares des autres véhicules.
- Gardez vos phares propres et correctement orientés. Des phares sales ou mal orientés réduisent la visibilité de nuit.
- Évitez de fixer les feux des véhicules que vous croisez. Cela pourrait vous aveugler momentanément et vos yeux auraient besoin de plusieurs secondes pour se réadapter à l'obscurité.

## Conduite sous la pluie

Les routes mouillées et la pluie peuvent rendre la conduite dangereuse. Gardez les points suivants en mémoire lorsque vous conduisez sous la pluie ou sur une route humide :

- Ralentissez et augmentez la distance par rapport aux véhicules qui vous précèdent. Une forte averse réduit la visibilité et augmente les distances de freinage.
- Désactivez le régulateur de vitesse (le cas échéant).
- Remplacez vos balais d'essuie-glaces lorsqu'ils laissent des traces ou n'essuient plus correctement une partie du pare-brise.
- Assurez-vous que la bande de roulement de vos pneus est en bon état. Si la bande de roulement de vos pneus est insuffisante, un freinage brusque sur un sol humide peut vous faire dérapier et provoquer un accident. **Reportez-vous à la section " Bande de roulement des pneus " du chapitre 7.**

- Allumez vos feux pour que les autres automobilistes puissent vous voir plus facilement.
- Une conduite trop rapide dans de grandes flaques d'eau peut affecter les performances de freinage. Si vous devez traverser des flaques, conduisez le moins vite possible.
- Si vous pensez que vos freins sont humides, appuyez légèrement sur la pédale de frein tout en conduisant jusqu'à ce que le freinage redevienne normal.

### **Aquaplaning**

Si vous conduisez trop vite sur une route humide, votre véhicule risque de perdre le contact avec la surface de la route et de rouler directement sur l'eau. Le meilleur conseil à retenir lorsque la route est humide est de **RALENTIR**.

**Le risque d'aquaplaning augmente avec l'usure des pneus. Reportez-vous à la section " Bande de roulement des pneus " du chapitre 7.**

## Conduite dans des zones inondées

Évitez de conduire dans les zones inondées à moins d'être sûr que le niveau de l'eau ne dépasse pas celui du moyeu de la roue. Conduisez lentement lorsque vous traversez de l'eau. Prévoyez des distances d'arrêt plus importantes, car les performances de freinage peuvent être réduites.

Après avoir conduit dans l'eau, séchez les freins en appuyant légèrement sur la pédale de frein plusieurs fois tout en conduisant.

### Conduite sur autoroute

#### **Pneus**

Ajustez la pression des pneus comme indiqué.

Des pneus sous-gonflés sont susceptibles de surchauffer ou d'être endommagés.

N'installez pas de pneus usés ou endommagés pour préserver les performances de traction et de freinage.

#### ***i* Information**

**Ne gonflez en aucun cas vos pneus à une pression supérieure aux spécifications.**

#### ***Liquide de refroidissement et batterie haute tension***

Vérifiez le niveau de liquide de refroidissement et le niveau de charge de la batterie haute tension avant de prendre la route.

## CONDUITE EN HIVER

Les conditions hivernales difficiles usent rapidement les pneus et peuvent causer d'autres problèmes. Pour limiter les problèmes, suivez les suggestions ci-dessous :

### Neige ou verglas

Vous devez maintenir une distance de sécurité suffisante entre votre véhicule et celui qui vous précède.

Actionnez les freins en douceur. La vitesse, les accélérations rapides, les freinages brusques et les virages brusques sont très dangereux.

Pendant la décélération, utilisez au maximum le frein moteur. Des freinages brusques sur des routes enneigées ou verglacées peuvent faire déraiser le véhicule.

L'utilisation de pneus neige ou de chaînes peut être nécessaire pour conduire sur la neige.

Emportez toujours du matériel d'urgence dans votre véhicule. Il est conseillé de se munir des équipements suivants : chaînes, sangles ou chaînes de remorquage, lampe de poche, dispositif de signalisation d'urgence, sable, pelle, câbles de démarrage, grattoir pour pare-brise, gants, toile de sol, combinaison, couverture, etc.

### *Pneus neige*

#### AVERTISSEMENT

**Les pneus neige doivent être de même dimension et de même type que les pneus standard pour garantir la sécurité et la manœuvrabilité de votre véhicule.**

Si vous équipez votre véhicule de pneus neige, assurez-vous d'utiliser des pneus radiaux de la même taille et de la même capacité de charge que les pneus d'origine. Montez des pneus neige sur les quatre roues afin d'équilibrer la manœuvrabilité du véhicule quelles que soient les conditions météorologiques.

L'adhérence des pneus neige peut être réduite sur les routes sèches par rapport aux pneus d'origine de votre véhicule. Vérifiez les recommandations de vitesse maximale auprès du fabricant des pneus.

#### Information

**Avant d'installer des pneus cloutés, prenez connaissance des réglementations locales et municipales afin d'être informé des restrictions potentielles d'utilisation.**

### Chaînes



Étant donné que les flancs des pneus radiaux sont plus fins que ceux des autres types de pneus, l'installation de certains types de chaînes peut les endommager.

Aussi, l'utilisation de pneus neige reste préférable à celle des chaînes. N'installez pas de chaînes sur les véhicules équipés de jantes en aluminium. Si vous êtes obligé d'en utiliser, choisissez des chaînes métalliques. Si vous devez utiliser des chaînes, choisissez des chaînes HYUNDAI et lisez les instructions avant de les installer.

Les dommages causés au véhicule suite à une mauvaise utilisation des chaînes ne seront pas couverts par la garantie du fabricant du véhicule.

#### AVERTISSEMENT

L'utilisation de chaînes peut affecter la manœuvrabilité du véhicule:

- Roulez à moins de 30 km/h (20 mph) ou à la vitesse recommandée par le fabricant des chaînes si celle-ci est inférieure.
- Conduisez prudemment et évitez les ralentisseurs, les trous, les virages serrés et les routes dangereuses, qui peuvent secouer le véhicule.
- Évitez les virages serrés et les freinages brusques.

#### Information

- Installez les chaînes par paires, uniquement sur les pneus avant. L'installation de chaînes permettra de disposer d'une plus grande force motrice, mais n'empêchera pas les dérapages.
- Avant d'installer des pneus cloutés, prenez connaissance des réglementations locales et municipales afin d'être informé des restrictions potentielles d'utilisation.

## Installation des chaînes

Lors de l'installation des chaînes, suivez les instructions du fabricant et serrez-les au maximum. Conduisez lentement (en dessous de 30 km/h (20 mph)) lorsque les chaînes sont en place. Si vous entendez les chaînes cogner contre le châssis ou la carrosserie, arrêtez-vous et resserrez-les. Si le contact persiste, ralentissez jusqu'à ce que le bruit s'arrête. Retirez les chaînes dès que vous commencez à rouler sur des routes dégagées.

Lors de l'installation des chaînes, garez le véhicule sur un sol plat éloigné du trafic. Allumez les feux de détresse du véhicule et placez si possible un triangle de présignalisation derrière le véhicule (le cas échéant).

Enclenchez toujours la position P (Parking), activez le frein de stationnement et coupez le moteur avant d'installer des chaînes.

### REMARQUE

**Lorsque vous utilisez les chaînes:**

- **Des chaînes de mauvaise dimension ou mal installées peuvent endommager les conduites de frein, les suspensions, la carrosserie ou les roues.**
- **Utilisez des chaînes SAE de classe "S" ou des chaînes métalliques.**
- **Si vous entendez les chaînes cogner contre le châssis ou la carrosserie, arrêtez-vous et resserrez-les.**
- **Pour éviter tout dommage causé à la carrosserie, resserrez les chaînes tous les 500 m à 1 km (0,3~0,6 pouces).**
- **N'utilisez pas de chaînes sur les véhicules équipés de jantes en aluminium. Si vous êtes obligé d'en utiliser, choisissez des chaînes métalliques.**
- **Utilisez des chaînes métalliques de moins de 12 mm d'épaisseur pour ne pas endommager le système d'attache.**

## Précautions à prendre en hiver

**Utilisez un liquide de refroidissement glycol de grande qualité**

Votre véhicule est livré avec un liquide de refroidissement glycol de grande qualité dans le système de refroidissement. Il s'agit du seul type de liquide de refroidissement qui doit être utilisé car il contribue à la prévention de la corrosion dans le système de refroidissement, lubrifie la pompe à eau et empêche le gel. Assurez-vous de remplacer ou de renouveler le liquide de refroidissement conformément au plan d'entretien. Avant l'hiver, faites tester votre liquide de refroidissement pour vous assurer que son point de congélation est satisfaisant pour les températures prévues pendant l'hiver.

### **Vérifiez la batterie et les câbles**

Les températures hivernales augmentent la consommation de la batterie. **Inspectez la batterie et les câbles conformément à la procédure décrite au chapitre 7.** Le niveau de charge de votre batterie peut être vérifié par un concessionnaire HYUNDAI agréé ou une station-service.

### **Utilisez une huile "hiver" si nécessaire**

Dans certaines régions, il est conseillé d'utiliser en hiver une huile adaptée, dont la viscosité est inférieure. Pour en savoir plus, reportez-vous au chapitre 8. Si vous n'êtes pas sûr du type d'huile "hiver" à utiliser, consultez un concessionnaire HYUNDAI agréé.

### **Pour éviter que les verrous ne gèlent**

Pour éviter que les verrous ne gèlent, pulvérisez un liquide antigel agréé ou de la glycérine dans les serrures. Lorsqu'une serrure est déjà gelée, pulvérisez un liquide antigel agréé sur la glace. Lorsqu'une pièce interne d'un verrou est gelée, tentez de la dégeler en insérant une clé chauffée. Soyez prudent lors de cette opération pour ne pas vous brûler.

### **Utilisez un antigel pour lave-glace agréé**

Pour éviter que le liquide lave-glace ne gèle, ajoutez une solution antigel adaptée, conformément aux instructions du bidon de votre liquide lave-glace.

La plupart des concessionnaires HYUNDAI et des garages proposent des solutions antigel pour lave-glace. N'utilisez pas de liquide de refroidissement ou d'autres solutions antigel, au risque d'endommager la peinture du véhicule.

### **Protégez le frein de stationnement contre le gel**

Dans certaines conditions, le frein de stationnement peut rester bloqué. Cette situation est plus susceptible de se produire en cas d'accumulation de neige ou de glace autour des freins arrière ou lorsque les freins sont humides.

Si votre frein de stationnement risque de geler, mettez temporairement le levier de vitesses en position P (Parking). Bloquez également à l'avance les roues arrière. Vous pouvez ensuite désactiver le frein de stationnement.

---

**Ne laissez pas la glace et la neige s'accumuler sous votre voiture.**

Dans certaines conditions, de la neige et de la glace peuvent s'accumuler sous le pare-chocs et gêner la direction. Lorsque vous roulez par des conditions difficiles en hiver, vérifiez régulièrement le dessous du véhicule pour vous assurer que les roues motrices et les éléments de direction ne sont pas bloqués.

**Emportez un équipement d'urgence**

Transportez dans votre véhicule le matériel d'urgence approprié aux conditions météorologiques.

Il est conseillé de se munir des équipements suivants : chaînes, sangles ou chaînes de remorquage, lampe de poche, dispositif de signalisation d'urgence, sable, pelle, câbles de démarrage, grattoir pour pare-brise, gants, toile de sol, combinaison, couverture, etc.

**N'introduisez pas d'objets ou de corps étrangers dans le compartiment moteur**

Des objets ou corps étrangers introduits dans le compartiments moteur pourraient empêcher le refroidissement des pièces et provoquer un départ de feu. Ces dommages ne sont pas couverts par la garantie du constructeur.

### POIDS DU VÉHICULE

Deux étiquettes apposées sur le seuil de la porte conducteur vous indiquent quel poids votre véhicule peut transporter : une étiquette d'informations sur les pneus et le chargement et une étiquette de certification.

Avant de charger votre véhicule, vous devez vous familiariser avec les termes suivants concernant les limites de poids (spécifications et étiquette de certification du véhicule):

#### **Poids à vide en ordre de marche**

Poids du véhicule incluant le réservoir de carburant plein et tous les équipements standard. N'inclut pas les passagers, le chargement ou les équipements en option.

#### **Poids à vide du véhicule**

Poids du véhicule neuf à la sortie de la concession avec tous les équipements supplémentaires.

#### **Poids du chargement**

Comprend toutes les charges ajoutées au poids à vide en ordre de marche, dont le chargement et les équipements en option.

#### **PBE (poids brut sur l'essieu)**

Poids total placé sur chaque essieu (avant et arrière). Comprend le poids à vide du véhicule et la charge utile.

#### **PNBE (poids nominal brut sur l'essieu)**

Charge maximale autorisée qui peut être supportée par un seul essieu (avant ou arrière). Ces valeurs sont indiquées sur l'étiquette de certification.

La charge totale sur chaque essieu ne doit jamais dépasser son PNBE.

#### **PBV (poids brut du véhicule)**

Poids à vide en ordre de marche plus poids réel du chargement et des passagers.

#### **PNBV (poids nominal brut du véhicule)**

Poids maximum autorisé lorsque le véhicule est entièrement chargé (incluant tous les équipements, les options, les passagers et le chargement). Le poids total autorisé en charge est indiqué sur l'étiquette de certification apposée sur le seuil de la porte conducteur.

## Surcharge

### AVERTISSEMENT

Le poids nominal brut sur l'essieu (PNBE) et le poids nominal brut (PNBV) de votre véhicule sont indiqués sur l'étiquette de certification apposée sur le seuil de la porte conducteur (ou passager avant).

Le dépassement de ces limitations peut entraîner des accidents ou l'endommagement du véhicule. Vous pouvez calculer le poids de votre chargement en pesant chaque élément (et chaque personne) avant de charger la voiture. Veillez à ne pas surcharger le véhicule.

## REMORQUAGE

Nous vous déconseillons d'utiliser ce véhicule pour le remorquage.

## Mesures à prendre en cas d'urgence

Feux de détresse .....	6-2	Si vous avez un pneu à plat .....	6-16
En cas d'urgence lors de la conduite .....	6-2	Avec le Kit Tire Mobility kit.....	6-16
Si le véhicule cale lors de la conduite .....	6-2	<b>Remorquage .....</b>	<b>6-24</b>
Si le véhicule cale à un carrefour ou à un		Service de remorquage .....	6-24
croisement.....	6-3	Crochet de remorquage amovible .....	6-25
Pneu à plat lors de la conduite .....	6-3	Remorquage d'urgence.....	6-26
Si le véhicule ne démarre pas.....	6-4		
Si le moteur ne tourne pas ou tourne au ralenti.....	6-4		
Démarrage à l'aide de câbles.....	6-4		
Si le moteur surchauffe .....	6-8		
Systeme de surveillance de la pression des			
pneus (TPMS).....	6-9		
Vérification de la pression des pneus .....	6-9		
Système de contrôle de la pression des pneus .....	6-10		
Témoin de faible pression des pneus .....	6-11		
Témoin d'identification des pneus sous-gonflés			
et de pression des pneus .....	6-11		
Témoin de dysfonctionnement du système de			
contrôle de la pression des pneus (TPMS).....	6-13		
Changement d'un pneu sur un véhicule doté du			
système TPMS .....	6-13		

### FEUX DE DÉTRESSE

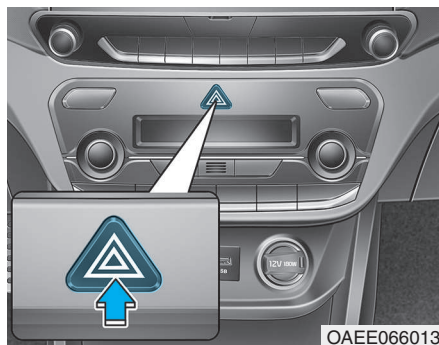

Les feux de détresse vous permettent d'alerter les conducteurs qui approchent ou dépassent votre véhicule.

Vous devez les utiliser lorsque vous procédez à des réparations d'urgence ou lorsque votre véhicule est arrêté sur le bord d'une route.

Pour activer ou désactiver les feux de détresse, appuyez sur le bouton correspondant, quelle que soit la position du bouton POWER. Le bouton se trouve sur la console centrale. Lorsque les feux de détresse sont activés, tous les clignotants se déclenchent simultanément.

- Les feux de détresse fonctionnent également lorsque le moteur est coupé.
- Les clignotants ne peuvent pas être utilisés lorsque les feux de détresse sont activés.

### EN CAS D'URGENCE LORS DE LA CONDUITE

#### Si le véhicule cale lors de la conduite

- Réduisez progressivement votre vitesse, tout en restant en ligne droite. Quittez prudemment la route pour rejoindre un endroit sûr.
- Activez les feux de détresse.
- Essayez de redémarrer le véhicule. S'il ne démarre pas, nous vous conseillons de vous adresser à un concessionnaire HYUNDAI agréé.

### Si le véhicule cale à un carrefour ou à un croisement

Si le véhicule cale à un carrefour ou à un croisement, mettez le levier de vitesses en position N (Point mort) et poussez le véhicule jusqu'à un endroit sûr, si vous pouvez le faire en toute sécurité.

### Pneu à plat lors de la conduite

Si vous constatez qu'un de vos pneus est à plat pendant que vous roulez :

- Relâchez la pédale d'accélération et laissez le véhicule ralentir tout en maintenant une ligne droite. N'utilisez pas immédiatement les freins pour ralentir le véhicule. Commencez par augmenter le niveau de freinage à récupération d'énergie à l'aide du sélecteur au volant (côté gauche). Ne tentez pas non plus de quitter la route, car vous pourriez perdre le contrôle du véhicule et provoquer un accident. Lorsque le véhicule a ralenti suffisamment pour atteindre une vitesse qui permette de le faire en toute sécurité, freinez prudemment et quittez la route. Éloignez-vous autant que possible de la route et gardez le véhicule sur un sol à la fois ferme et plat. Si vous vous trouvez sur une autoroute à chaussées séparées, ne gardez pas le véhicule dans la zone médiane située entre les deux voies de circulation.

- Lorsque le véhicule est arrêté, appuyez sur le bouton de commande des feux de détresse, placez le levier de vitesses en position P (Parking), activez le frein de stationnement et mettez le bouton POWER en position OFF.
- Faites sortir tous les passagers du véhicule. Assurez-vous qu'ils sortent tous du côté opposé à la circulation.
- Lorsque vous changez un pneu à plat, suivez les instructions fournies plus loin dans ce chapitre. (Reportez-vous à la section de ce chapitre relative aux mesures à prendre en cas de pneu à plat.)

## SI LE VÉHICULE NE DÉMARRE PAS

### Si le moteur ne tourne pas ou tourne au ralenti

- Assurez-vous que le levier de vitesses est en position P (Parking). Le véhicule démarre uniquement lorsque le levier de vitesses est dans cette position.
- Vérifiez que les cosses de la batterie 12 V sont propres et bien serrées.
- Allumez l'éclairage intérieur. Si son intensité diminue ou s'il s'éteint lorsque vous actionnez le démarreur, cela signifie que la batterie est déchargée.

N'essayez pas de pousser ou de tracter le véhicule pour le démarrer. Vous pourriez l'endommager.

**Reportez-vous à la section " Démarrage à l'aide de câbles " de ce chapitre.**

## DÉMARRAGE À L'AIDE DE CÂBLES

Le démarrage à l'aide de câbles peut être dangereux s'il n'est pas effectué correctement. Suivez la procédure décrite dans cette section pour ne pas vous blesser ou endommager votre véhicule. En cas de doute sur la marche à suivre, nous vous recommandons de faire appel à un technicien ou à un service de remorquage.

### AVERTISSEMENT

**Pour éviter toute BLESSURE GRAVE ou MORTELLE lorsque vous vous trouvez à proximité de la batterie ou que vous intervenez dessus, respectez les consignes suivantes :**



Lisez et suivez les instructions concernant la manipulation de la batterie.



Portez des lunettes conçues spécifiquement pour protéger les yeux des projections d'acide.



Tenez la batterie éloignée de toute source de flammes, d'étincelles ou de chaleur.



Les cellules de batterie contiennent toujours de l'hydrogène, une substance hautement inflammable susceptible d'exploser si elle prend feu.

(Suite)

(Suite)



Tenez la batterie hors de portée des enfants.



Les batteries contiennent de l'acide sulfurique hautement corrosif. L'acide ne doit pas entrer en contact avec les yeux, la peau ou les vêtements.

En cas de projection d'acide dans vos yeux, rincez-les à l'eau claire pendant au moins 15 minutes et consultez immédiatement un médecin. En cas de projection d'acide sur votre peau, rincez abondamment la zone concernée. Si vous ressentez une douleur ou une brûlure, consultez immédiatement un médecin.

(Suite)

(Suite)

- Lorsque vous soulevez une batterie intégrée dans un boîtier en plastique, une pression excessive sur le boîtier peut provoquer une fuite d'acide. Utilisez un porte-batterie ou placez vos mains de chaque côté de la batterie.
- N'essayez pas de démarrer votre véhicule avec des câbles si la batterie est gelée.
- N'essayez JAMAIS de recharger la batterie lorsque les câbles sont branchés.
- Le système de démarrage électrique fonctionne à haute tension. Ne touchez JAMAIS ces composants lorsque le moteur tourne ou lorsque le bouton de démarrage/d'arrêt du moteur est en position ON.
- Ne laissez pas les câbles de démarrage (+) et (-) se toucher. Cela pourrait provoquer des étincelles.

(Suite)

(Suite)

- Si vous tentez de démarrer le moteur avec des câbles alors que la batterie est faiblement chargée ou gelée, celle-ci risque de se fendre ou d'exploser.

#### REMARQUE

Pour ne pas endommager le véhicule :

- Utilisez exclusivement une source d'alimentation 12 V (batterie ou câbles) pour démarrer votre véhicule.
- N'essayez pas de démarrer votre véhicule en le poussant.

#### Information



Le non-respect des règles de mise au rebut des batteries peut nuire à l'environnement et à la santé humaine. Mettez la batterie au rebut conformément aux lois ou réglementations applicables.

### Procédure de démarrage à l'aide de câbles

1. Rapprochez suffisamment les deux véhicules (sans qu'ils se touchent) pour que les câbles puissent les relier.
2. Évitez les ventilateurs et les pièces mobiles du compartiment moteur, même si les moteurs sont arrêtés.
3. Coupez tous les systèmes électriques, tels que la radio, l'éclairage, la climatisation, etc. Placez le levier de vitesses en position P (Parking) et activez le frein de stationnement des deux véhicules. Coupez le moteur des véhicules.

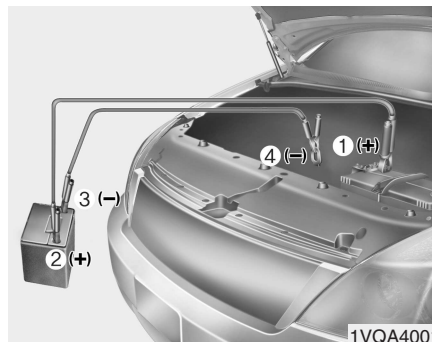

4. Branchez les câbles de démarrage en suivant scrupuleusement l'ordre indiqué dans l'illustration. Commencez par brancher un câble à la borne positive (+) rouge de la batterie de votre véhicule (1).
5. Branchez l'autre extrémité du câble à la borne positive (+) rouge de la batterie du véhicule d'assistance (2).
6. Branchez le deuxième câble à la borne négative (-) noire de la batterie du véhicule d'assistance (3).

7. Branchez l'autre extrémité du câble à la borne négative (-) noire de la batterie de votre véhicule (4).

Les câbles doivent uniquement entrer en contact avec la batterie ou les bornes appropriées ou avec la terre. Ne vous penchez pas au-dessus de la batterie pour effectuer les branchements.

8. Démarrez le moteur du véhicule d'assistance et laissez-le tourner à environ 2 000 tr/min pendant quelques minutes. Démarrez ensuite votre véhicule.

Si votre véhicule ne démarre pas après quelques tentatives, une réparation est probablement nécessaire. Dans ce cas, faites appel à un technicien qualifié. Si vous ne trouvez aucune raison apparente au déchargement de votre batterie, nous vous conseillons de faire vérifier votre véhicule par un concessionnaire HYUNDAI agréé.

Débranchez les câbles de démarrage en reprenant la procédure ci-dessus dans l'ordre inverse:

1. Débranchez le câble de la borne négative (-) noire de la batterie de votre véhicule (4).
2. Débranchez l'autre extrémité du câble de la borne négative (-) noire de la batterie du véhicule d'assistance (3).
3. Débranchez le deuxième câble de la borne positive (+) rouge de la batterie du véhicule d'assistance (2).
4. Débranchez l'autre extrémité du câble à la borne positive (+) rouge de la batterie de votre véhicule (1).

### SI LE MOTEUR SURCHAUFFE

Dans ce cas, procédez comme suit :

1. Quittez la route et arrêtez-vous dès que vous pouvez le faire en toute sécurité.
2. Mettez le levier de vitesses en position P (Parking) et activez le frein de stationnement. Si la climatisation est en marche, coupez-la.
3. Si du liquide de refroidissement s'écoule sous le véhicule ou si de la fumée s'échappe du capot, coupez le moteur.

Attendez que le liquide de refroidissement ne s'écoule plus et que la fumée se dissipe pour ouvrir le capot. Si vous n'observez pas de fuite de liquide de refroidissement ou de fumée, laissez le moteur tourner et vérifiez si le ventilateur tourne. S'il ne tourne pas, coupez le moteur.

4. Recherchez des traces de fuite de liquide de refroidissement au niveau du radiateur et des flexibles et sous le véhicule.

Si la climatisation a été utilisée, il est normal que de l'eau froide s'écoule lorsque vous vous arrêtez.

#### AVERTISSEMENT

**Ne retirez pas le bouchon du réservoir de liquide de refroidissement lorsque le radiateur est encore chaud. Du liquide de refroidissement pourrait s'échapper et provoquer des blessures graves.**

5. En cas de fuite de liquide de refroidissement, coupez immédiatement le moteur et faites appel à un concessionnaire HYUNDAI agréé.
6. Si vous ne parvenez pas à identifier la cause de la surchauffe, attendez que le radiateur retrouve une température normale.

Si du liquide de refroidissement s'est écoulé, remplissez le réservoir avec précaution jusqu'au repère intermédiaire.

7. Agissez avec prudence en restant attentif à tout signe de surchauffe.

Si la surchauffe se reproduit, nous vous conseillons de faire appel à un concessionnaire HYUNDAI agréé.

#### REMARQUE

- Une perte importante de liquide de refroidissement indique la présence d'une fuite dans le système de refroidissement. Dans ce cas, nous vous conseillons de faire vérifier le système par un concessionnaire HYUNDAI agréé.
- Si la surchauffe est due à un niveau de liquide de refroidissement trop bas, l'ajout soudain de liquide de refroidissement peut endommager le compartiment moteur. Pour éviter tout dommage, ajoutez le liquide de refroidissement lentement, par petites quantités.

## SYSTEME DE SURVEILLANCE DE LA PRESSION DES PNEUS (TPMS) (LE CAS ÉCHÉANT)

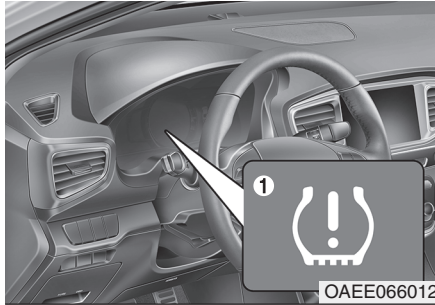

### Vérification de la pression des pneus (le cas échéant)



- (1) Témoin de faible pression des pneus/de dysfonctionnement du système TPMS
- (2) Témoin d'identification des pneus sous-gonflés et témoin de pression des pneus (affichés sur l'écran LCD)

- Vous pouvez vérifier la pression des pneus dans le mode d'assistance du combiné.

**Reportez-vous à la section relative aux modes LCD du chapitre 3.**

- La pression des pneus s'affiche au bout de quelques minutes de conduite, après le démarrage initial du véhicule.

- Si la pression des pneus n'est pas affichée une fois le véhicule à l'arrêt, le message Drive to display (Roulez pour afficher la pression) s'affiche.

Une fois le trajet terminé, vérifiez la pression des pneus.

- Les valeurs de pression des pneus affichées peuvent différer de celles mesurées avec un manomètre.
- Vous pouvez modifier l'unité de pression des pneus dans le mode Réglages utilisateur de l'écran LCD.

- psi, kpa, bar (**Reportez-vous à la section "Mode Réglages utilisateur" du chapitre 3).**

### Système de contrôle de la pression des pneus

#### AVERTISSEMENT

**Le surgonflage ou le sous-gonflage peut réduire la durée de vie des pneus, affecter la maîtrise du véhicule et causer une défaillance soudaine du pneu, ce qui peut entraîner une perte du contrôle du véhicule et provoquer des accidents.**

Chaque pneu doit être vérifié une fois par mois à froid et doit être gonflé à la pression recommandée par le fabricant sur l'étiquette du véhicule ou sur l'étiquette de pression des pneus. (Si les dimensions des pneus de votre véhicule ne correspondent pas à celles indiquées sur l'étiquette du véhicule ou sur l'étiquette de pression des pneus, vous devez déterminer la pression appropriée applicable à ces pneus.)

Pour renforcer votre sécurité, votre véhicule dispose d'un système de contrôle de la pression des pneus (TPMS) qui allume un témoin lorsqu'un ou plusieurs de vos pneus sont nettement sous-gonflés. Par conséquent, lorsque ce témoin s'allume, vous devez vous arrêter et contrôler vos pneus dès que possible et les regonfler à la pression recommandée. La conduite avec des pneus nettement sous-gonflés peut entraîner une surchauffe de ces derniers et provoquer une défaillance. Le sous-gonflage réduit également l'optimisation de la consommation, ainsi que la durée de vie utile des pneus. De plus, il peut affecter la maîtrise du véhicule et la distance de freinage.

Notez que le système TPMS ne remplace pas un entretien approprié des pneus, et qu'il revient au conducteur de s'assurer de la bonne pression de ces derniers, même si le sous-gonflage n'a pas atteint le niveau de déclenchement du témoin de faible pression.

Votre véhicule est également équipé d'un témoin de dysfonctionnement du système TPMS pour vous alerter lorsque celui-ci ne fonctionne pas correctement. Ce témoin est combiné au témoin de faible pression des pneus. Lorsque le système détecte un dysfonctionnement, le témoin clignote pendant environ une minute, puis reste allumé de manière fixe. Tant que le dysfonctionnement persistera, cette séquence se reproduira à chaque démarrage du véhicule. Lorsque le témoin de dysfonctionnement s'allume, le système risque de ne pas détecter ou signaler une faible pression des pneus.

Plusieurs raisons peuvent entraîner un dysfonctionnement du système TPMS, dont l'installation de pneus/roues de rechange ou équivalents sur le véhicule.

Vérifiez toujours le témoin de dysfonctionnement du TPMS après avoir remplacé un ou plusieurs pneus ou roues sur votre véhicule afin de vous assurer que les pneus/roues de rechange ou équivalents n'empêchent pas le bon fonctionnement du système.

#### REMARQUE

**Dans les cas de figure mentionnés ci-dessous, faites vérifier le système de votre véhicule par un concessionnaire HYUNDAI agréé.**

1. **Le témoin de faible pression des pneus/l'indicateur de dysfonctionnement du TPMS ne s'allument pas pendant trois secondes lorsque le moteur tourne.**
2. **Le témoin de dysfonctionnement du système TPMS reste allumé après avoir clignoté pendant environ 1 minute.**
3. **Le témoin d'identification des pneus sous-gonflés reste allumé.**



**Témoin de faible pression des pneus**

**Témoin d'identification des pneus sous-gonflés et de pression des pneus**

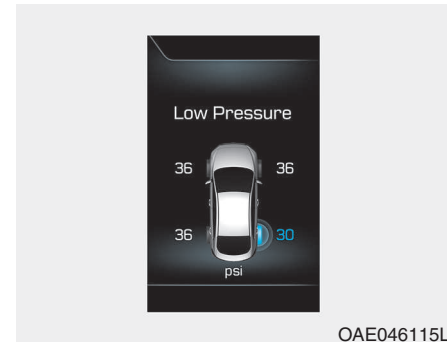

Lorsque les témoins d'alerte du système de contrôle de la pression des pneus s'allument et qu'un message d'avertissement s'affiche sur l'écran LCD du combiné, cela signifie qu'un ou plusieurs de vos pneus ne sont pas assez gonflés. Le témoin d'identification des pneus sous-gonflés éclaire le pneu sous-gonflé.

Si un des témoins s'allume, réduisez immédiatement votre vitesse, évitez les virages serrés et prévoyez des distances d'arrêt supérieures. Arrêtez-vous et vérifiez vos pneus dès que possible. Gonflez les pneus à la pression appropriée, comme indiqué sur l'étiquette du véhicule ou sur l'étiquette de pression des pneus située sur le panneau extérieur du pilier central côté conducteur. Si vous ne pouvez pas atteindre de station-service ou si le pneu ne peut plus retenir l'air ajouté, remplacez le pneu par la roue de secours.

Le témoin de faible pression des pneus reste allumé et l'indicateur de dysfonctionnement du TPMS peut clignoter pendant une minute puis rester allumé (lorsque le véhicule roule pendant environ 10 minutes à une vitesse supérieure à 25 km/h) jusqu'à ce que le pneu dont la pression est insuffisante soit réparé ou remplacé.

### Information

La roue de secours n'est pas équipée d'un capteur de pression.

### ATTENTION

**En hiver ou par temps froid, le témoin de faible pression des pneus peut s'allumer si la pression a été réglée à la pression recommandée par temps chaud. Cela ne signifie pas que le système TPMS ne fonctionne pas. La baisse de température entraîne une baisse de la pression du pneu.**

**Si vous passez d'une zone chaude à une zone froide (ou inversement) ou si la température extérieure change pendant la conduite, vérifiez et ajustez la pression des pneus.**

### AVERTISSEMENT

**Dommages liés au sous-gonflage**

**Une très faible pression des pneus peut affecter la stabilité du véhicule, entraîner une perte de contrôle et augmenter les distances de freinage.**

**Une conduite prolongée avec des pneus sous-gonflés peut entraîner une surchauffe et augmenter les risques de défaillance du pneu.**



### Témoin de dysfonctionnement du système de contrôle de la pression des pneus (TPMS)

Le témoin de dysfonctionnement du système TPMS reste allumé après avoir clignoté pendant environ une minute en cas de défaillance du système de contrôle de la pression des pneus.

Nous vous conseillons de faire vérifier le système de votre véhicule par un concessionnaire HYUNDAI agréé afin d'identifier la cause du problème.

#### REMARQUE

En cas de dysfonctionnement du système TPMS, le témoin d'identification des pneus sous-gonflés ne s'allume pas, même si l'un des pneus est effectivement sous-gonflé.

#### REMARQUE

L'indicateur de dysfonctionnement du TPMS peut s'allumer (après un clignotement d'une minute) si le véhicule se déplace à proximité de câbles d'alimentation électrique ou d'émetteurs radioélectriques, notamment dans des postes de police, des agences publiques et gouvernementales, des stations de radiodiffusion, des installations militaires, des aéroports, des pylônes de transmission, etc.

Par ailleurs, l'indicateur de dysfonctionnement du TPMS peut s'allumer si des chaînes à neige sont montées sur le véhicule ou si vous y utilisez des appareils électroniques, tels qu'un ordinateur portable, un chargeur de téléphone mobile, un kit de démarrage à distance, un navigateur GPS, etc. Cela peut créer des interférences avec le fonctionnement normal du TPMS.

### Changement d'un pneu sur un véhicule doté du système TPMS

Si vous avez un pneu à plat, les témoins de faible pression des pneus et d'identification des pneus sous-gonflés s'allument. En cas de crevaison, faites réparer le pneu par un concessionnaire HYUNDAI agréé le plus rapidement possible, ou remplacez le pneu crevé à l'aide du pneu de secours.



#### ATTENTION

N'utilisez jamais d'agent de réparation de pneus perforés non approuvé par HYUNDAI pour réparer et/ou regonfler un pneu sous-gonflé. Le produit d'étanchéité pour pneu non approuvé par un concessionnaire HYUNDAI peut endommager le capteur de pression des pneus.

Une fois que le pneu d'origine équipé d'un capteur de pression est regonflé à la pression recommandée puis réinstallé sur le véhicule, le témoin de faible pression des pneus et l'indicateur de dysfonctionnement du TPMS s'éteignent au bout de quelques minutes de conduite.

Si les indicateurs ne s'éteignent pas après quelques minutes, veuillez vous adresser à un concessionnaire HYUNDAI agréé.

Chaque roue est équipée d'un capteur de pression des pneus installé à l'intérieur du pneu, derrière la tige de soupape. Vous devez utiliser des roues spécifiques au système TPMS. Nous vous conseillons de confier l'entretien de vos pneus à un concessionnaire HYUNDAI agréé.

Vous ne pouvez pas nécessairement identifier un pneu sous-gonflé à l'œil nu. Utilisez toujours un manomètre de bonne qualité pour mesurer la pression d'un pneu. Il est à noter qu'un pneu affiche une pression supérieure après conduite (par rapport à un pneu à froid).

Un pneu est considéré comme froid s'il a roulé sur moins de 1,6 km (1 mile) au cours des trois dernières heures.

Laissez toujours le pneu refroidir avant de mesurer la pression. Vérifiez toujours que le pneu est froid avant de le gonfler à la pression recommandée.

### AVERTISSEMENT

- **Le système TPMS ne peut pas signaler les dommages soudains et graves causés au niveau des pneus par des facteurs externes, tels que des clous ou des débris rencontrés sur la route.**
- **Si vous ressentez une instabilité du véhicule, cessez immédiatement d'accélérer, appuyez progressivement sur la pédale de frein et arrêtez-vous dès que vous pouvez vous garer en toute sécurité.**

### AVERTISSEMENT

**La manipulation, la modification ou la désactivation des composants du système de contrôle de la pression des pneus (TPMS) peut empêcher le système d'alerter le conducteur en cas de sous-gonflage et/ou de dysfonctionnement. Ce type d'intervention peut par ailleurs annuler la garantie constructeur pour ces éléments.**

**⚠ AVERTISSEMENT****Pour l'EUROPE**

- Ne modifiez pas le véhicule, car cela pourrait nuire au bon fonctionnement du système TPMS.
- Les pneus disponibles dans le commerce ne sont pas équipés de capteurs TPMS.  
Pour votre sécurité, nous vous conseillons d'utiliser des pièces de rechange fournies par un concessionnaire HYUNDAI agréé.
- Si vous installez des pneus disponibles dans le commerce, utilisez un capteur TPMS certifié par un concessionnaire HYUNDAI. Si vos pneus ne sont pas équipés de capteurs TPMS ou si votre système TPMS ne fonctionne pas correctement, le véhicule risque d'être refusé au contrôle technique.

(Suite)

**(Suite)**

- \* Tous les véhicules vendus sur le marché EUROPÉEN pendant la période indiquée ci-dessous doivent être équipés d'un système TPMS.
  - Nouveau modèle de véhicule : 1er nov 2012 ~
  - Modèle de véhicule actuel : 1er nov 2014 ~ (En fonction des immatriculations)

## SI VOUS AVEZ UN PNEU À PLAT

Avec le Kit Tire Mobility kit

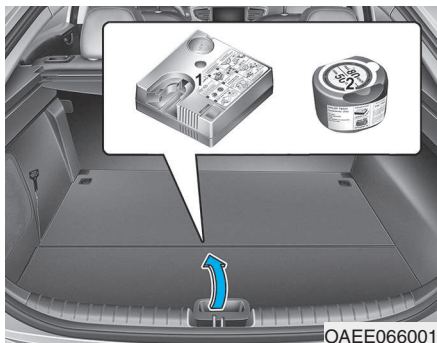

Pour un fonctionnement en toute sécurité, lisez et suivez attentivement les instructions de ce manuel avant toute utilisation.

Le Tire Mobility Kit se trouve sous le plateau à bagages.

(1) Compresseur

(2) Bouteille contenant l'agent d'étanchéité

Le Tire Mobility Kit (TMK) n'est qu'une solution temporaire. Faites contrôler votre pneu dès que possible par un concessionnaire HYUNDAI agréé.

### ⚠ ATTENTION

Quand au moins deux pneus sont dégonflés, n'utilisez pas le Tire Mobility Kit car le produit d'étanchéité qui y est inclus ne doit être utilisé que pour un pneu dégonflé.

### ⚠ AVERTISSEMENT

**N'utilisez pas le Tire Mobility Kit pour réparer les perforations au niveau des flancs de pneu. Cela peut entraîner un accident dû à une défaillance du pneu.**

### ⚠ AVERTISSEMENT

**Faites réparer votre pneu dès que possible. Le pneu peut perdre de la pression à tout moment après avoir été gonflé à l'aide du Tire Mobility Kit.**

### Présentation

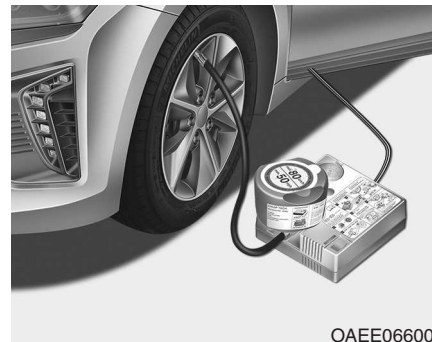

Grâce au Tire Mobility Kit, vous restez mobile même en cas de crevaison d'un pneu.

Le compresseur et l'agent d'étanchéité permettent de réparer efficacement et aisément la plupart des crevaisons provoquées par des clous ou des objets similaires sur un véhicule de tourisme et de regonfler le pneu.

Après vous être assuré que le pneu était correctement étanchéifié, vous pouvez conduire prudemment avec celui-ci (sur une distance d'au maximum 200 km) et à une vitesse maximale de 80 km/h, le temps de vous rendre dans une station-service ou chez un revendeur de pneus pour remplacer le pneu concerné.

Certains pneus, présentant notamment des crevaisons importantes ou endommagés sur le flanc, ne peuvent pas être entièrement réparés.

Une perte de pression d'air dans le pneu peut en affecter les performances. Il est donc préférable d'adopter une conduite mesurée, notamment si le véhicule est très chargé ou équipé d'une remorque.

Le Tire Mobility Kit n'est pas conçu ni élaboré pour être une méthode de réparation permanente des pneus et ne doit être utilisé que pour un pneu. Ce manuel d'instructions vous explique de façon détaillée comment procéder à la réparation temporaire d'une crevaison, de manière aisée et efficace. Lisez la section "Notes relatives à l'utilisation sécurisée du Tire Mobility Kit".

### **Notes relatives à l'utilisation sécurisée du Tire Mobility Kit**

- Garez votre voiture sur le bas-côté afin de pouvoir utiliser le Tire Mobility Kit à l'écart de la circulation.
- Pour vous assurer que votre véhicule ne se déplacera pas, serrez toujours le frein de stationnement, même si vous vous trouvez sur un sol relativement plat.
- Utilisez le Tire Mobility Kit uniquement pour réparer les pneus crevés/dégonflés des berlines. Seules les zones proches de la surface traitée du pneu peuvent être étanchéifiées à l'aide du Tire Mobility Kit.
- Ne l'utilisez pas pour des pneus de motocyclettes, de bicyclettes ou tout autre type de pneu.
- Lorsque le pneu et la roue sont endommagés, n'utilisez pas le Tire Mobility Kit pour des raisons de sécurité.
- L'utilisation du Tire Mobility Kit peut ne pas être efficace pour des dégâts sur le pneu plus grands qu'environ 6 mm. Contactez le revendeur HYUNDAI le plus proche si vous ne pouvez pas remettre le pneu en état à l'aide du Tire Mobility Kit.
- N'utilisez pas le Tire Mobility Kit si un pneu est sévèrement endommagé en conduisant alors qu'il est dégonflé ou avec une pression d'air insuffisante.
- Ne retirez pas les objets (clous, vis,...) qui se sont introduits dans le pneu.
- Si le véhicule est à l'extérieur, laissez-le tourner pour que le compresseur ne décharge pas la batterie.
- Ne laissez jamais le Tire Mobility Kit sans surveillance pendant son utilisation.
- Ne laissez pas le compresseur fonctionner plus de 10 minutes à la fois au risque d'entraîner une surchauffe.
- N'utilisez pas le Tire Mobility Kit si la température ambiante est inférieure à -30 °C (-22 °F).

- En cas de contact d'étanchéifiant avec la peau, rincez abondamment la zone concernée avec de l'eau. Si l'irritation persiste, consultez un médecin.
- En cas de contact d'étanchéifiant avec les yeux, rincez-les abondamment avec de l'eau pendant au moins 15 minutes. Si l'irritation persiste, consultez un médecin.
- En cas d'ingestion d'étanchéifiant, rincez-vous la bouche et buvez beaucoup d'eau. Ne donnez jamais rien à une personne inconsciente. Consultez immédiatement un médecin.
- Une exposition prolongée à l'étanchéifiant peut entraîner des dommages au niveau des tissus corporels (tissus rénaux, etc.).

### Components of the Tire Mobility Kit

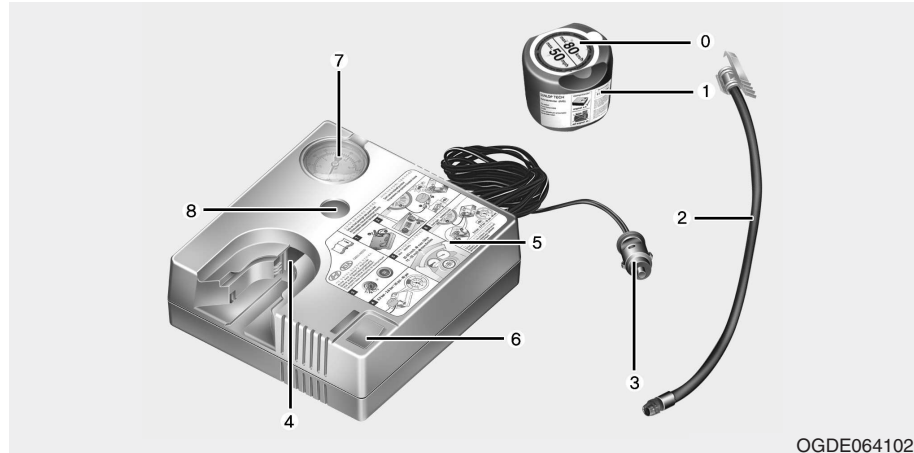

OGDE064102

0. Etiquette de limitation de vitesse
1. Bouteille d'agent d'étanchéité et étiquette de limitation de vitesse
2. Tuyau flexible de remplissage permettant de relier la bouteille d'agent d'étanchéité au pneu
3. Connecteurs et câble pour un branchement direct à une prise secteur
4. Support pour la bouteille d'agent d'étanchéité
5. Compresseur
6. Commutateur on/off
7. Manomètre permettant de lire la pression de gonflage du pneu
8. Bouton à visser pour réduire la pression de gonflage du pneu

Les connecteurs, le câble et le tuyau flexible de connexion sont rangés dans le logement du compresseur prévu à cet effet.

Respectez scrupuleusement l'ordre dans lequel cette opération doit être effectuée afin d'éviter tout risque d'écoulement de l'agent d'étanchéité sous haute pression.

### **⚠ AVERTISSEMENT**

**N'utilisez pas le produit d'étanchéité pour pneu quand il est périmé (à savoir, après la date d'expiration inscrite sur son conteneur). Cela peut augmenter les risques de défaillance du pneu.**

### **⚠ AVERTISSEMENT**

- Garder hors d'atteinte des enfants.
- Éviter tout contact avec les yeux.
- Ne pas avaler.

## **Utilisation du Tire Mobility Kit**

### **⚠ AVERTISSEMENT**

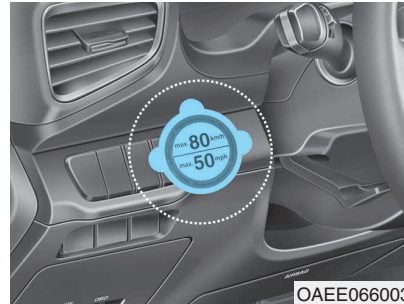

**Enlevez l'étiquette de limitation de vitesse (0) de la bouteille de produit d'étanchéité (1) et placez-la à un endroit très visible du véhicule (tel que le volant) afin que le conducteur se souvienne de ne pas conduire trop vite.**



1. Secouez la bouteille d'étanchéifiant (1).

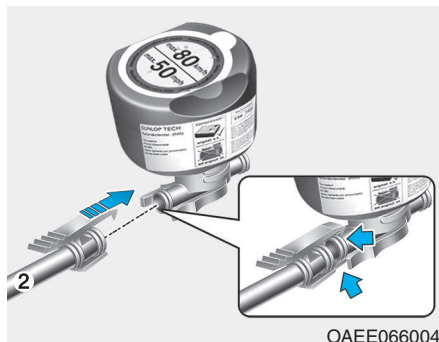

2. Vissez le tuyau de remplissage (2) sur le connecteur de la bouteille d'étanchéifiant.
3. Vérifiez que l'interrupteur du compresseur est en position OFF.



4. Dévissez la valve du pneu dégonflé et vissez le tuyau de remplissage (2) de la bouteille d'étanchéifiant sur la valve.





OAAE066007

5. Insérez la bouteille d'étanchéifiant dans le logement (4) du compresseur, en position verticale.
6. Assurez-vous que le compresseur est éteint, en position "0".

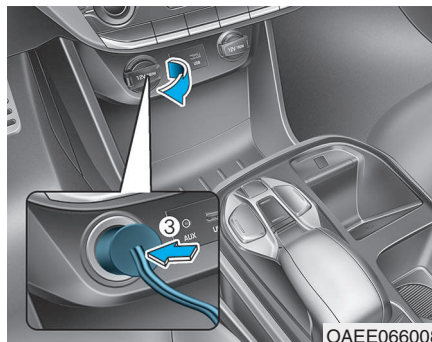

OAAE066008

7. Branchez le cordon d'alimentation du compresseur (3) à la prise électrique du véhicule.
8. Mettez le bouton POWER en position ON, activez le compresseur et laissez-le tourner 5 à 7 minutes environ pour remplir le pneu d'étanchéifiant jusqu'à obtenir une pression correcte (**Reportez-vous au chapitre 8, Pneus et roues**). La pression de gonflage du pneu après remplissage n'a pas d'importance et sera contrôlée/corrigée par la suite.  
Restez à l'écart du pneu pendant le remplissage et ne le surgonflez pas.

### ⚠ ATTENTION

N'essayez pas de conduire votre véhicule si la pression du pneu est inférieure à 29 PSI (200 kpa). Cela pourrait entraîner un accident dû à une défaillance subite du pneu.

9. Arrêtez le compresseur.
10. Débranchez les tuyaux flexibles du connecteur de la bouteille d'agent d'étanchéité et de la valve du pneu.

Remplacez le kit Tire Mobility Kit dans son compartiment de rangement dans le véhicule.

### **Répartition de l'agent d'étanchéité**

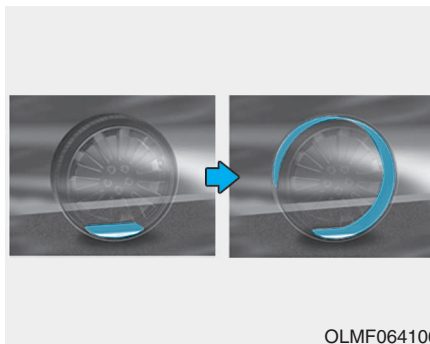

11. Conduisez immédiatement environ 7 à 10 km ou à peu près 10 minutes pour répartir uniformément le produit d'étanchéité dans le pneu.

Ne dépassez pas 80 km/h (50 miles/h)). Si possible, ne roulez pas en dessous de 20 km/h (12 miles/h).

Si, en roulant, vous constatez des vibrations, une gêne à la conduite ou des bruits inhabituels, réduisez votre vitesse et conduisez avec prudence jusqu'à ce que vous puissiez vous arrêter en toute sécurité sur le bas-côté.

Faites appel à un service d'assistance routière ou de dépannage.

## Vérification de la pression de gonflage du pneu

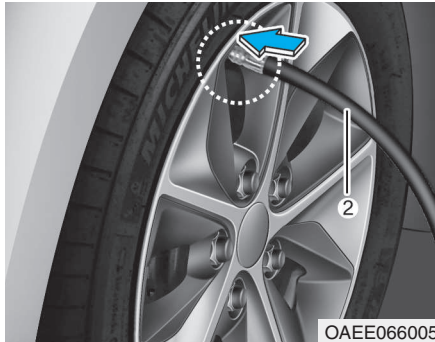

- Après avoir conduit environ 7 à 10 km (ou à peu près 10 min.), arrêtez-vous dans un endroit sûr.
- Raccordez directement le tuyau de remplissage (2) du compresseur à la valve du pneu.
- Branchez le cordon d'alimentation du compresseur dans la prise électrique du véhicule.
- Ajustez la pression des pneus.  
Mettez le bouton POWER en position ON et procédez comme indiqué ci-dessous.

- Pour augmenter la pression de gonflage :

Mettez le compresseur en position "I". Pour vérifier la pression de gonflage actuelle, éteignez brièvement le compresseur.

- Pour réduire la pression de gonflage :

Appuyez sur le bouton (8) du compresseur.

### **i** Information

La jauge de pression peut indiquer une pression supérieure à la lecture actuelle lorsque le compresseur fonctionne. Pour obtenir une pression de pneu exacte, le compresseur doit être éteint.

### **!** ATTENTION

#### **Capteur de pression des pneus (sur véhicule équipé du TPMS)**

L'utilisation d'un étanchéifiant non approuvé par HYUNDAI avec le Tire Mobility Kit peut endommager les capteurs de pression des pneus.

Retirez l'étanchéifiant qui se trouve sur le capteur de pression et la roue lorsque vous changez le pneu et faites contrôler les capteurs de pression des pneus par un concessionnaire agréé.

### **i** Information

Lors de la réinstallation de la roue et du pneu neufs ou réparés sur le véhicule, serrez les écrous en appliquant un couple de 11 à 13 kgf m.

### REMORQUAGE

#### Service de remorquage

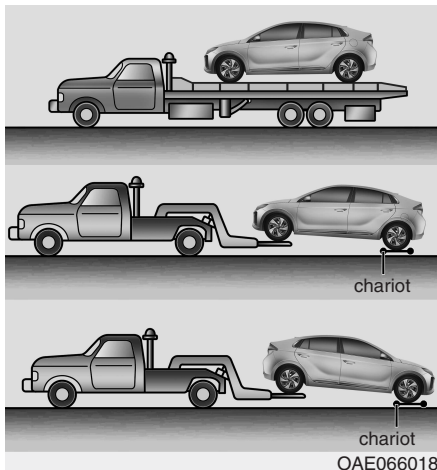

Si un remorquage d'urgence est nécessaire, nous vous recommandons de faire appel à un concessionnaire HYUNDAI agréé ou à un service de remorquage professionnel.

Des procédures de levage et de remorquage appropriées doivent être suivies pour ne pas endommager le véhicule. L'utilisation de chariots porte-roues ou d'une remorque-plateau est recommandée.

Il est possible de remorquer le véhicule avec les roues arrière au sol (sans chariot) et les roues avant surélevées.

Si l'une des roues montées ou l'un des composants de suspension est endommagé ou si le véhicule est remorqué avec les roues avant au sol, un chariot porte-roues doit être placé sous les roues avant.

Si le véhicule est remorqué par un camion de remorquage privé et si aucun chariot porte-roues n'est utilisé, l'avant du véhicule doit toujours être levé (pas l'arrière).

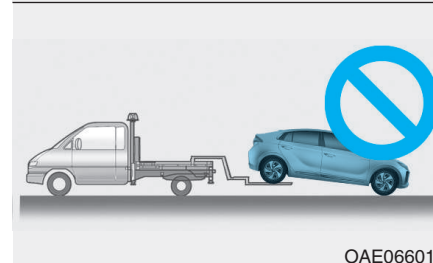
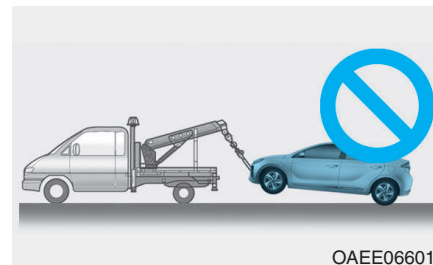

#### ATTENTION

- Pour ne pas endommager le véhicule, ne le remorquez pas avec les roues avant au sol.
- Ne remorquez pas le véhicule avec un équipement à élingue. Utilisez un chariot porte-roues ou une remorque-plateau.

Lors d'un remorquage d'urgence sans chariot porte-roues :

1. Enfoncez la pédale de frein, mettez le levier de vitesses en position N (Point mort) et coupez le moteur. Le bouton POWER est en position ACC.
2. Désactivez le frein de stationnement.

#### REMARQUE

Si le levier de vitesses n'est pas en position N (Point mort), le véhicule risque de subir des dommages internes.

### Crochet de remorquage amovible

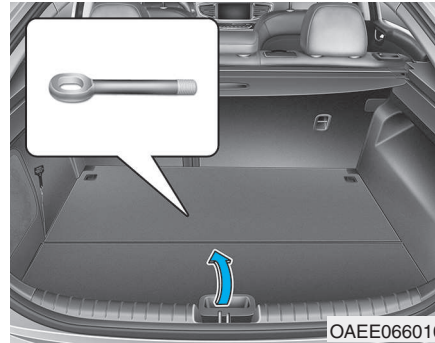

1. Ouvrez le hayon et retirez le crochet de remorquage de la transmission à outils.

La boîte à outils se trouve sous le plateau à bagages.

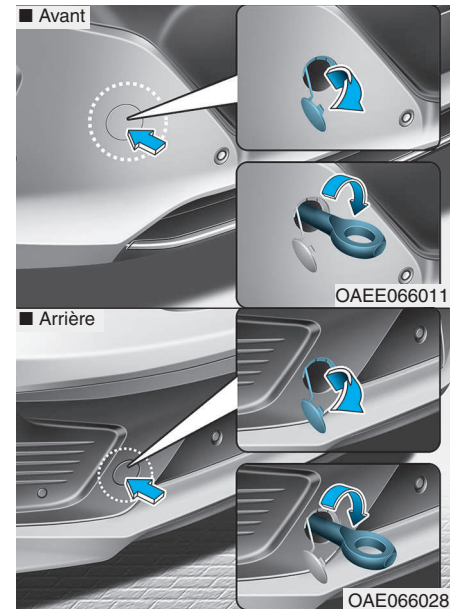

2. Retirez le cache de l'orifice en appuyant sur sa partie basse du pare-chocs.
3. Introduisez le crochet dans l'orifice et tournez-le dans le sens horaire jusqu'à ce qu'il soit solidement fixé.
4. Après utilisation, retirez le crochet et remettez le cache en place.

### Remorquage d'urgence

Si un remorquage est nécessaire, nous vous recommandons de faire appel à un concessionnaire HYUNDAI agréé ou à un service de remorquage professionnel.

Si aucun service de remorquage n'est disponible lors d'une situation d'urgence, votre véhicule peut être temporairement remorqué à l'aide d'une chaîne ou d'un câble fixé au crochet de remorquage d'urgence situé à l'avant (ou l'arrière) du véhicule.

Faites preuve de la plus grande prudence lorsque vous remorquez le véhicule avec un câble ou une chaîne. Un conducteur doit rester dans le véhicule pour le diriger et actionner les freins si nécessaire.

Ce type de remorquage doit être effectué sur des routes à revêtement solide, sur une courte distance et à vitesse réduite. Les roues, les essieux, le groupe motopropulseur, la direction et les freins doivent être en bon état.

Prenez toujours les précautions suivantes lors d'un remorquage d'urgence :

- Enfoncez la pédale de frein, mettez le levier de vitesses en position N (Point mort) et coupez le moteur. Le bouton POWER est en position ACC.
- Désactivez le frein de stationnement.
- Accentuez la pression sur la pédale de frein, car les performances de freinage sont réduites.
- Le véhicule est plus difficile à diriger, car la direction assistée est désactivée.
- Le véhicule de remorquage doit être plus lourd que le véhicule remorqué.
- Les conducteurs des deux véhicules doivent rester en communication régulière.
- Avant de procéder à un remorquage d'urgence, vérifiez que le crochet est en bon état.

- Attachez le câble ou la chaîne de remorquage au crochet.
- Ne tirez pas brusquement sur le crochet. Appliquez une force homogène et régulière.

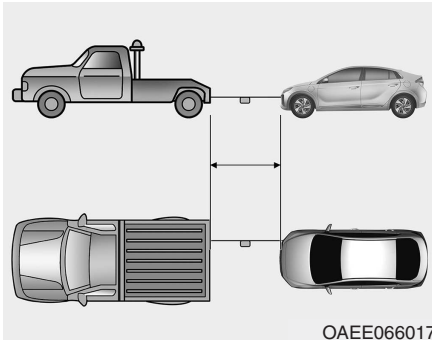

- Utilisez un câble ou une chaîne de remorquage de moins de 5 m (16 pieds) de long. Attachez un tissu rouge ou blanc d'environ 30 cm (12 pouces) de large au milieu du câble ou de la chaîne pour une plus grande visibilité.
- Conduisez prudemment pour que le câble ou la chaîne reste tendu pendant le remorquage.
- Avant de procéder au remorquage, vérifiez sous le véhicule que le liquide de l'engrenage de réduction ne fuit pas.  
En cas de fuite, utilisez une remorque-plateau ou un chariot de remorquage.

### ⚠ ATTENTION

Pour ne pas endommager votre véhicule lors du remorquage :

- Lorsque vous utilisez un crochet, maintenez une trajectoire droite. Ne tirez pas depuis un côté ou à angle vertical.
- N'utilisez pas de crochet pour dégager un véhicule qui est bloqué dans la boue, le sable, etc., et ne peut pas en sortir avec sa seule puissance.
- Limitez la vitesse du véhicule à 15 km/h et ne parcourez pas plus de 1,5 km pour ne pas endommager l'engrenage de réduction.

# Entretien

<b>Compartiment moteur</b> .....	7-3
<b>Entretien</b> .....	7-4
Responsabilité du propriétaire .....	7-4
Précautions à prendre concernant les opérations d'entretien réalisées par le propriétaire .....	7-4
<b>Entretien par le propriétaire</b> .....	7-5
Calendrier d'entretien du propriétaire.....	7-6
<b>Explication des éléments d'entretien planifiés</b> ..	7-8
<b>Liquide de refroidissement</b> .....	7-10
Vérification du niveau de liquide de refroidissement.....	7-10
Changement du liquide de refroidissement.....	7-13
<b>Liquide de frein</b> .....	7-14
Vérification du niveau de liquide de frein .....	7-14
<b>Liquide lave-glace</b> .....	7-15
Vérification du niveau de liquide lave-glace .....	7-15
<b>Filtre à air de climatisation</b> .....	7-16
Inspection du filtre.....	7-16
<b>Balais d'essuie-glace</b> .....	7-18
Inspection des balais.....	7-18
Remplacement des balais.....	7-18
<b>Batterie (12 Volts)</b> .....	7-20
Pour un meilleur entretien de la batterie .....	7-21
Étiquette de capacité de la batterie.....	7-21
Rechargement de la batterie .....	7-22
Réinitialisation .....	7-23
<b>Pneus et roues</b> .....	7-24
Entretien des pneus .....	7-24
Pressions de gonflage des pneus à froid recommandées.....	7-25
Vérification de la pression de gonflage des pneus.....	7-26
Permutation des pneus.....	7-27
Alignement des roues et équilibrage des pneus.....	7-28
Remplacement des pneus .....	7-28
Remplacement des roues.....	7-29
Adhérence des pneus .....	7-29
Entretien des pneus .....	7-29
Informations figurant sur le flanc des pneus.....	7-29
Pneus à profil bas.....	7-33

<b>Fusibles</b> .....	7-35
Remplacement de fusibles du tableau de bord .....	7-36
Remplacement de fusibles du panneau du compartiment moteur.....	7-38
Description du panneau de fusibles/relais.....	7-40
<b>Ampoules</b> .....	7-51
Remplacement des ampoules des phares, des feux de position et des clignotants.....	7-52
Orientation des phares (pour l'Europe) .....	7-56
Feux diurnes.....	7-60
Remplacement des répéteurs latéraux .....	7-60
Remplacement de l'ampoule du feu multifonction arrière .....	7-60
Feux antibrouillard arrière.....	7-63
Feu stop surélevé.....	7-63
Remplacement de l'ampoule de la plaque d'immatriculation .....	7-63
Remplacement des ampoules de l'éclairage intérieur .....	7-63
<b>Entretien et aspect</b> .....	7-65
Entretien extérieur .....	7-65
Entretien de l'intérieur .....	7-71

## COMPARTIMENT MOTEUR

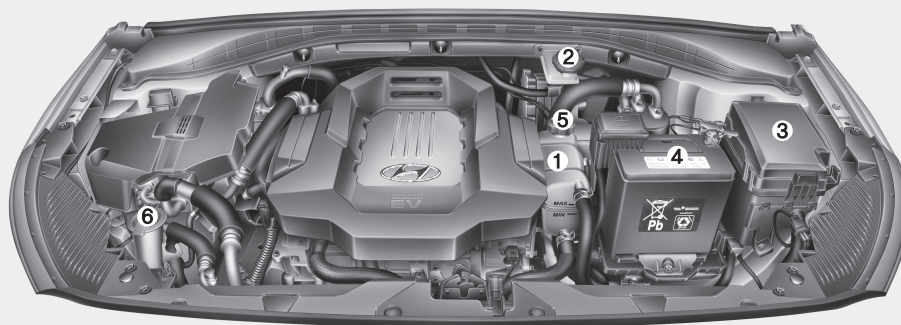

1. Réservoir de liquide de refroidissement
2. Réservoir de liquide de frein
3. Boîtier à fusibles
4. Batterie (12 V)
5. Bouchon du réservoir de liquide de refroidissement
6. Réservoir de liquide lave-glace

Le compartiment moteur de votre véhicule peut différer de celui présenté dans l'illustration.

OAEE076001N

### ENTRETIEN

Lors de l'entretien ou du contrôle de votre véhicule, nous vous conseillons de faire preuve de la plus grande prudence afin d'éviter tout dommage matériel ou corporel.

Nous vous recommandons de confier l'entretien et les réparations de votre véhicule à un concessionnaire HYUNDAI agréé. Les concessionnaires HYUNDAI agréés respectent les critères de qualité de service de HYUNDAI et bénéficient de l'assistance technique du constructeur pour garantir votre entière satisfaction.

#### Responsabilité du propriétaire

Il est de la responsabilité du propriétaire du véhicule de procéder aux opérations d'entretien appropriées et d'en conserver une trace.

Conservez tous les documents attestant qu'un entretien adéquat de votre véhicule a été effectué conformément aux calendriers d'entretien. Ces informations permettent de prouver que vous respectez les exigences en termes de révision et d'entretien liées aux garanties de votre véhicule.

Des informations détaillées sur la garantie sont disponibles dans votre passeport d'entretien.

Les réparations et réglages nécessaires suite à un entretien inapproprié ou un défaut d'application des procédures d'entretien obligatoires ne sont pas couverts.

#### Précautions à prendre concernant les opérations d'entretien réalisées par le propriétaire

Un entretien inadapté, incomplet ou insuffisant peut affecter le fonctionnement de votre véhicule et de ce fait endommager le véhicule ou provoquer un accident ou des blessures. Ce chapitre fournit des instructions uniquement pour les éléments dont vous pouvez assurer vous-même l'entretien. Certaines procédures doivent être effectuées exclusivement par un concessionnaire HYUNDAI agréé disposant d'outils spécifiques.

Ne modifiez en aucun cas votre véhicule. Toute modification peut affecter les performances, la sécurité ou la durée de vie du véhicule, voire enfreindre les conditions des garanties limitées couvrant le véhicule.

## ENTRETIEN PAR LE PROPRIÉTAIRE

### REMARQUE

Toute opération d'entretien inadaptée pendant la période de garantie peut affecter la couverture de la garantie. Pour plus d'informations, reportez-vous au passeport d'entretien fourni avec le véhicule. En cas de doute concernant la procédure d'entretien ou de maintenance à suivre, confiez votre véhicule à un concessionnaire HYUNDAI agréé.



### AVERTISSEMENT

Les travaux d'entretien d'un véhicule peuvent être dangereux. Si vous ne disposez pas des connaissances et de l'expertise nécessaires ou des outils et de l'équipement appropriés, confiez votre véhicule à un concessionnaire HYUNDAI agréé.

(Suite)

(Suite)

Suivez **TOUJOURS** les précautions ci-dessous lors des travaux d'entretien :

- Stationnez le véhicule sur une surface plane, mettez le levier de vitesses en position P (Parking), activez le frein de stationnement et mettez le bouton POWER en position OFF.
- Bloquez les roues avant et arrière pour immobiliser le véhicule. Retirez les vêtements amples ou les bijoux qui pourraient s'accrocher dans des pièces mobiles.
- Tenez les pièces de la batterie éloignées de toute source de flammes, d'étincelles ou de chaleur.

Les listes suivantes répertorient les vérifications et inspections du véhicule qui doivent être effectuées par le propriétaire ou un concessionnaire HYUNDAI agréé aux intervalles indiqués pour garantir un fonctionnement fiable et sécurisé de votre véhicule. En cas de problème, le propriétaire doit immédiatement faire appel à son concessionnaire.

Ces opérations d'entretien ne sont généralement pas couvertes par la garantie et des frais peuvent s'appliquer pour la main-d'œuvre, les pièces et les lubrifiants.

### Calendrier d'entretien du propriétaire

#### **Lorsque vous faites le plein de carburant :**

- Vérifiez le niveau de liquide de refroidissement.
- Vérifiez le niveau de liquide lave-glace.
- Vérifiez la pression de gonflage des pneus.



#### **AVERTISSEMENT**

**Soyez vigilant lorsque vous vérifiez le niveau de liquide de refroidissement si le compartiment moteur est chaud.**

**Du liquide de refroidissement pourrait s'échapper et provoquer des brûlures graves ou des blessures.**

#### **Lorsque vous conduisez votre véhicule :**

- Vérifiez que le volant ne vibre pas. Notez tout durcissement de la direction, jeu au niveau du volant ou changement de la position normale du volant.
- Notez si votre véhicule " tire " en permanence d'un côté sur une route plane.
- Lorsque vous arrêtez le véhicule, vérifiez s'il produit des bruits inhabituels ou s'il tire d'un côté, si la course de la pédale de frein a augmenté ou si la pédale est plus dure.
- En cas de fonctionnement non optimal ou inhabituel de votre engrenage de réduction, vérifiez le niveau de liquide.
- Vérifiez la fonction P (Parking) de l'engrenage de réduction.
- Vérifiez le frein de stationnement.
- Recherchez des traces de fuites sous votre véhicule (l'écoulement d'eau de la climatisation pendant et après l'utilisation du système est normal).

**Au moins une fois par mois :**

- Vérifiez le niveau de liquide de refroidissement.
- Vérifiez le fonctionnement de tous les feux, y compris des feux stop, des clignotants et des feux de détresse.
- Vérifiez la pression de gonflage des pneus, y compris de la roue de secours. Identifiez les pneus usés, présentant une usure irrégulière ou endommagés.
- Vérifiez si des écrous de roue sont desserrés.

**Au moins deux fois par an  
(au printemps et à l'automne) :**

- Vérifiez que les flexibles du radiateur, du chauffage et de la climatisation ne présentent pas de fuites ou de dommages.
- Vérifiez le fonctionnement du pulvérisateur de lave-glace et des essuie-glaces. Nettoyez les balais d'essuie-glace avec un chiffon propre imbibé de liquide lave-glace.
- Vérifiez l'alignement des phares.
- Vérifiez le pot et les tuyaux d'échappement, les protections et les fixations.
- Vérifiez le fonctionnement et l'usure des ceintures de sécurité.

**Au moins une fois par an :**

- Nettoyez les orifices d'évacuation de la carrosserie et des portes.
- Lubrifiez les charnières de porte et de capot.
- Lubrifiez les serrures et les fermetures de porte et de capot.
- Lubrifiez les caoutchoucs d'étanchéité des portes.
- Vérifiez le système de climatisation.
- Inspectez et lubrifiez les transmissions et les commandes de l'engrenage de réduction.
- Nettoyez la batterie et les bornes.
- Vérifiez le niveau de liquide de frein.

### EXPLICATION DES ÉLÉMENTS D'ENTRETIEN PLANIFIÉS

#### Système de refroidissement

Vérifiez que les pièces du système de refroidissement, telles que le radiateur, le réservoir de liquide de refroidissement, les flexibles et les raccords ne présentent pas de fuites ou de signes de détérioration. Remplacez les pièces endommagées.

#### Liquide de refroidissement

Le liquide de refroidissement doit être changé aux intervalles indiqués dans le calendrier d'entretien.

#### Liquide de l'engrenage de réduction

Le liquide de l'engrenage de réduction doit être inspecté aux intervalles indiqués dans le calendrier d'entretien.

#### Flexibles et conduites de frein

Vérifiez visuellement que l'installation est correcte et ne présente pas de signes d'usure par frottement ou de détérioration, de fissures ou de fuite. Remplacez immédiatement les pièces usées ou endommagées.

#### Liquide de frein

Vérifiez le niveau du liquide de frein. Il doit être compris entre les repères MIN et MAX indiqués sur le côté du réservoir. Utilisez exclusivement du liquide de frein hydraulique DOT 3 ou DOT 4.

### Disques et plaquettes de frein, étriers et rotors

Vérifiez que les plaquettes, les disques et les rotors ne présentent pas d'usure excessive. Vérifiez que les étriers ne présentent pas de fuite de liquide.

Pour plus d'informations sur la vérification de la limite des plaquettes ou des garnitures, nous vous recommandons de consulter le site Web de HYUNDAI.

**(<http://service.hyundai-motor.com>)**

### Boulons de fixation des suspensions

Vérifiez que les raccords des suspensions ne sont pas desserrés ou endommagés. Resserrez-les au couple indiqué.

### Boîtier de direction, transmission et soufflets et joint à rotule du bras inférieur

Lorsque le véhicule est arrêté et le système hybride coupé, vérifiez que le volant ne présente pas un jeu excessif. Vérifiez que la transmission n'est pas pliée ou endommagée. Vérifiez que les soufflets et les joints à rotule ne présentent pas de signes de détérioration, de fissures ou de dommages.

Remplacez les pièces endommagées.

### Arbres de transmission et soufflets

Vérifiez que les arbres de transmission, les soufflets et les fixations ne présentent pas de signe de détérioration ou de fissures. Remplacez les pièces endommagées et, si nécessaire, lubrifiez.

### Fluide réfrigérant de climatisation

Vérifiez que les conduites et les raccords du système de climatisation ne présentent pas de fuites ou de dommages.

### LIQUIDE DE REFROIDISSEMENT

Le système de refroidissement haute pression comprend un réservoir rempli de liquide de refroidissement antigel adapté à toutes les saisons. Ce réservoir est rempli en usine.

Vérifiez le niveau de liquide de refroidissement antigel au moins une fois par an (au début de l'hiver) et avant de vous rendre dans une région au climat froid.

#### Vérification du niveau de liquide de refroidissement

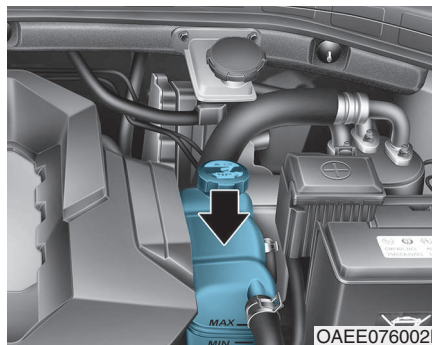

Vérifiez l'état et les raccordements de tous les flexibles du système de refroidissement et du chauffage. Remplacez les flexibles détériorés ou gonflés.

Lorsque le compartiment moteur est froid, le niveau du liquide de refroidissement doit se situer entre les repères MAX et MIN du réservoir.

Si le niveau du liquide de refroidissement est bas, ajoutez de l'eau distillée (deminéralisée) jusqu'au repère MAX, sans le dépasser. Si vous êtes amené à compléter le niveau fréquemment, faites contrôler le système de refroidissement par un concessionnaire HYUNDAI agréé.

## ⚠ AVERTISSEMENT

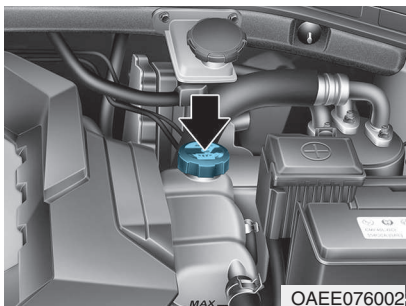

Ne retirez **JAMAIS** le bouchon du réservoir de liquide de refroidissement ou le bouchon de vidange lorsque le radiateur est chaud. Du liquide de refroidissement bouillant et de la vapeur peuvent s'échapper sous l'action de la pression et causer des blessures graves.

(Suite)

(Suite)

Coupez le moteur et attendez que le compartiment moteur refroidisse. Soyez extrêmement prudent lorsque vous retirez le bouchon du réservoir de liquide de refroidissement. Enveloppez-le d'un chiffon épais et tournez doucement dans le sens antihoraire jusqu'à la première butée. Reculez lorsque la pression s'échappe du système de refroidissement. Lorsque vous êtes certain que toute la pression a été libérée, appuyez sur le bouchon à l'aide du chiffon, puis continuez à le tourner dans le sens antihoraire pour le retirer.

## ⚠ AVERTISSEMENT



Le moteur électrique du ventilateur peut continuer de fonctionner ou démarrer même lorsque le véhicule est arrêté et provoquer des blessures graves.

Gardez vos mains, vêtements et outils éloignés des pales en rotation du ventilateur.

Le moteur électrique du ventilateur est contrôlé par la température du liquide de refroidissement, la pression du fluide réfrigérant et la vitesse du véhicule. Lorsque la température du liquide de refroidissement baisse, le moteur électrique s'arrête automatiquement. Cela est parfaitement normal.

## **⚠ AVERTISSEMENT**

**Après avoir rempli le réservoir de liquide de refroidissement, vérifiez que le bouchon est correctement fermé.**

■ Vue avant du compartiment moteur



**1. Vérifiez que l'étiquette du bouchon du radiateur est bien droite.**

**(Suite)**

**(Suite)**

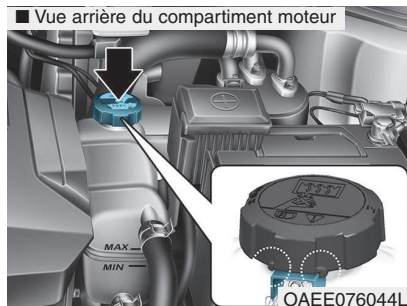

**2. Veillez à ce que les petits ergots du bouchon du réservoir de liquide de refroidissement soient correctement encastrés.**

## **Liquide de refroidissement recommandé**

- Lorsque vous ajoutez du liquide de refroidissement, utilisez uniquement de l'eau déminéralisée, distillée ou douce et ne mélangez jamais de l'eau dure au liquide de refroidissement ajouté en usine.
- Un mélange inadapté de liquides de refroidissement peut entraîner des dysfonctionnements graves ou endommager le système du véhicule électrique.
- N'utilisez pas de liquide de refroidissement à base d'alcool ou de méthanol et ne mélangez pas ce type de liquide au liquide de refroidissement recommandé.
- Pour une efficacité optimale, n'utilisez pas de solution contenant plus de 60 % ou moins de 35 % d'antigel.

Respectez les proportions de mélange indiquées dans le tableau ci-dessous.

Température ambiante	Proportions de mélange (volume)	
	Antigel	Eau
-15°C (5°F)	35	65
-25°C (-13°F)	40	60
-35°C (-31°F)	50	50
-45°C (-49°F)	60	40

### **i** Information

En cas de doute concernant le mélange à utiliser, il est préférable d'opter pour 50 % d'eau et 50 % d'antigel. Ce mélange peut être utilisé à partir de -35 °C.

## Changement du liquide de refroidissement

Nous vous recommandons de faire changer le liquide de refroidissement par un concessionnaire HYUNDAI agréé selon le calendrier d'entretien.

### **⚠** AVERTISSEMENT

**N'introduisez pas d'antigel ou de liquide de refroidissement dans le réservoir de liquide lave-glace.**

**Le liquide de refroidissement peut fortement gêner la visibilité s'il est projeté sur le pare-brise et provoquer un accident dû à la perte de contrôle du véhicule.**

**Il peut également endommager la peinture et la carrosserie.**

### **REMARQUE**

**Pour ne pas endommager les pièces du compartiment moteur, placez un chiffon épais autour du bouchon du réservoir de liquide de refroidissement avant de le remplir, afin d'éviter tout renversement de liquide sur les pièces du compartiment moteur.**

## LIQUIDE DE FREIN

### Vérification du niveau de liquide de frein

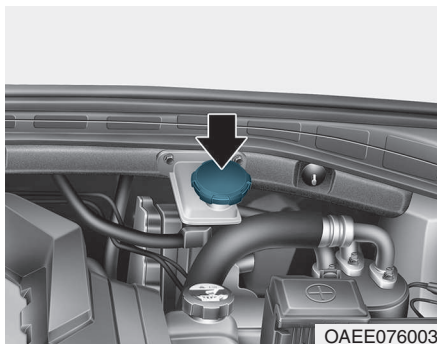

Vérifiez régulièrement le niveau de liquide dans le réservoir. Il doit être compris entre les repères MAX et MIN indiqués sur le côté du réservoir.

Avant de retirer le bouchon du réservoir et d'ajouter du liquide de frein, nettoyez soigneusement la zone qui se trouve autour pour éviter la contamination du liquide.

Si le niveau est bas, ajoutez du liquide jusqu'au repère MAX. Le niveau baisse à mesure que le véhicule roule.

Il s'agit d'un comportement normal dû à l'usure des garnitures de frein. Si le niveau du liquide est trop bas, nous vous conseillons de faire contrôler le système de freinage de votre véhicule par un concessionnaire HYUNDAI agréé.

#### **⚠ AVERTISSEMENT**

**Si vous êtes amené à compléter régulièrement le niveau du liquide de frein, cela peut indiquer une fuite dans le système de freinage. Nous vous conseillons de faire contrôler votre véhicule par un concessionnaire HYUNDAI agréé.**

#### **⚠ AVERTISSEMENT**

**Évitez tout contact du liquide de frein avec les yeux. En cas de projection de liquide de frein dans les yeux, rincez-les à l'eau claire pendant au moins 15 minutes et consultez immédiatement un médecin.**

#### **REMARQUE**

- **Pour préserver la peinture de la carrosserie, évitez tout contact avec le liquide de frein.**
- **N'utilisez jamais du liquide de frein qui a été longuement exposé à l'air libre, car sa qualité n'est plus garantie. Le liquide de frein doit être mis au rebut selon la méthode appropriée.**
- **Veillez à utiliser le type de liquide de frein approprié. Quelques gouttes d'huile minérale, telle que de l'huile moteur, dans le système de freinage peuvent endommager les pièces de ce système.**

#### **i** Information

Utilisez uniquement le liquide de frein spécifié (reportez-vous à la section du chapitre 8 relative aux capacités et lubrifiants recommandés).

## LIQUIDE LAVE-GLACE

### Vérification du niveau de liquide lave-glace

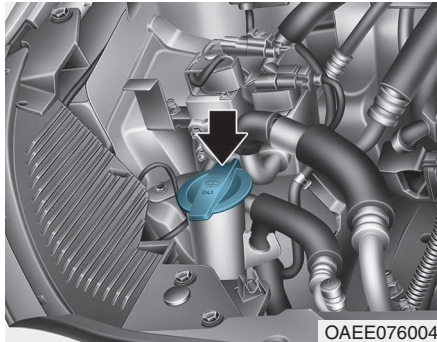

Vérifiez le niveau du liquide lave-glace dans le réservoir et ajoutez-en si nécessaire. Vous pouvez utiliser de l'eau plate si vous ne disposez pas de liquide lave-glace. Cependant, utilisez un produit nettoyant antigel si le climat est froid afin d'éviter le gel.

### ⚠ AVERTISSEMENT

Pour éviter les blessures graves, voire mortelles, prenez les précautions suivantes lorsque vous manipulez du liquide lave-glace :

- N'introduisez pas d'antigel ou de liquide de refroidissement dans le réservoir de liquide lave-glace. Le liquide de refroidissement peut fortement gêner la visibilité s'il est projeté sur le pare-brise et provoquer un accident dû à la perte de contrôle du véhicule ou endommager la peinture et la carrosserie.
- Tenez le liquide lave-glace et le réservoir éloignés de toute source de flammes ou d'étincelles. Le liquide lave-glace peut contenir de l'alcool et peut prendre feu.

(Suite)

(Suite)

- Évitez toute ingestion de liquide lave-glace et tout contact avec la peau. Le liquide lave-glace est toxique pour l'homme et les animaux.
- Tenez le liquide lave-glace éloigné des enfants et des animaux.

## FILTRE À AIR DE CLIMATISATION

### Inspection du filtre

Le filtre à air de climatisation doit être remplacé selon les indications du calendrier d'entretien. Si le véhicule est utilisé de façon prolongée dans un environnement urbain fortement pollué ou sur des routes poussiéreuses accidentées, il est recommandé d'inspecter et de remplacer le filtre plus fréquemment. Lorsque vous remplacez vous-même le filtre à air de climatisation, respectez la procédure décrite ci-après en veillant à ne pas endommager les autres composants.

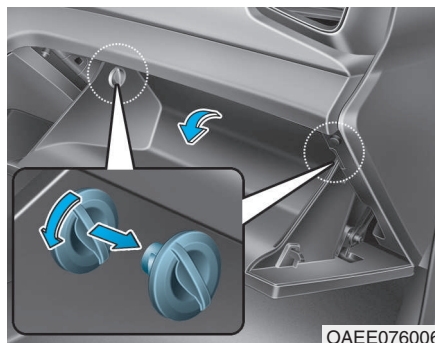

1. Ouvrez la boîte à gants et retirez les deux butées latérales.

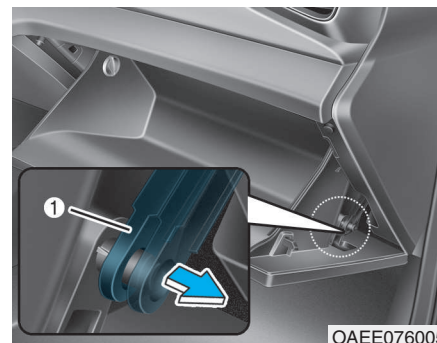

2. Retirez la tige de support (1).

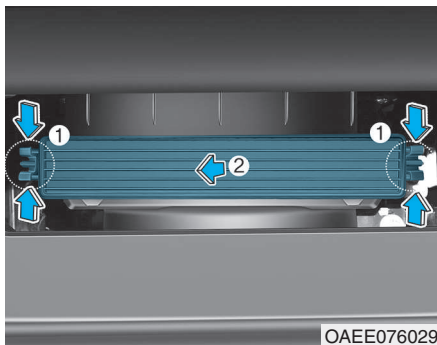

OAAE076029

3. Appuyez sur les fixations (1) situées aux deux extrémités du couvercle.
4. Tirez (2) le cache.

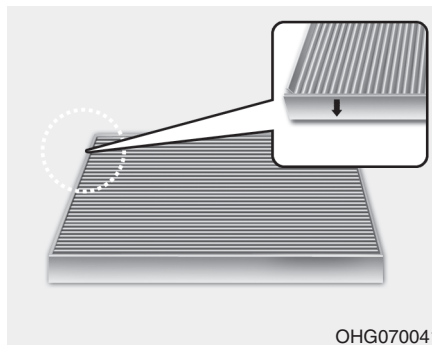

OHG070041

5. Remplacez le filtre à air de climatisation.
6. Procédez au remontage en suivant l'ordre inverse du démontage.

#### REMARQUE

Installez un nouveau filtre à air de climatisation dans la position appropriée, la flèche (↓) pointant vers le bas. Une mauvaise installation du filtre peut nuire à l'efficacité de la climatisation et provoquer un bruit anormal.

### BALAIS D'ESSUIE-GLACE

#### Inspection des balais

La contamination du pare-brise ou des balais d'essuie-glace par des corps étrangers affecte l'efficacité des essuie-glaces.

Les sources courantes de contamination sont les insectes, la sève d'arbre et les traitements à la cire chaude appliqués dans certaines stations de lavage. Si les balais n'essuient pas correctement le pare-brise, nettoyez la vitre et les balais à l'aide d'un chiffon propre humide.

#### REMARQUE

Pour ne pas endommager les balais, les bras et les autres composants des essuie-glace, respectez les précautions suivantes :

- N'utilisez pas d'essence, de kérosène, de diluant ou d'autres solvants dessus ou à proximité.
- N'essayez pas d'actionner les essuie-glace manuellement.
- N'utilisez pas de balais inadaptés.

#### **i** Information

Les cires chaudes utilisées dans les stations de lavage automatique peuvent rendre le pare-brise difficile à nettoyer.

#### Remplacement des balais

Lorsque les essuie-glaces ne sont plus suffisamment efficaces, il est possible que les balais soient usés ou déchirés et qu'ils doivent être remplacés.

#### REMARQUE

Pour ne pas endommager les bras d'essuie-glace ou d'autres composants, n'essayez pas d'actionner les essuie-glaces manuellement.

#### REMARQUE

L'utilisation de balais non recommandés peut entraîner un dysfonctionnement ou une défaillance des essuie-glaces.

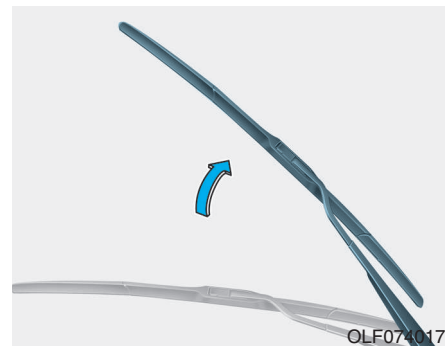

1. Levez le bras d'essuie-glace.

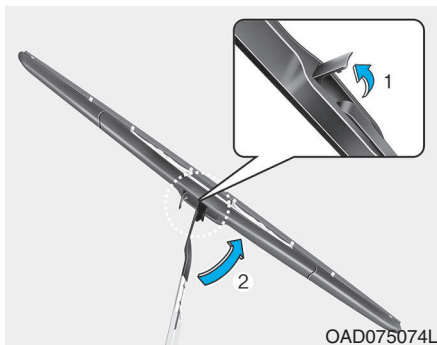

2. Tirez le système de fixation du balai d'essuie-glace (1), puis soulevez le balai (2).

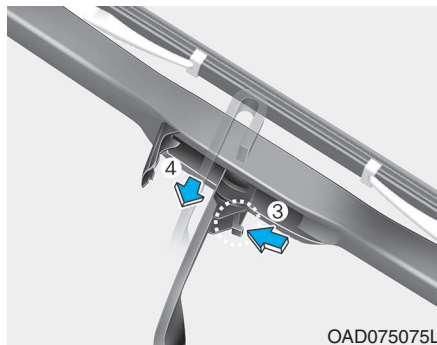

3. Tout en appuyant sur le système de fixation (3), tirez le balai d'essuie-glace vers le bas (4).



4. Ôtez le balai d'essuie-glace du bras (5).  
5. Installez le balai neuf en suivant l'ordre inverse du démontage.  
6. Repositionnez le bras d'essuie-glace sur le pare-brise.

## BATTERIE (12 VOLTS)

### AVERTISSEMENT

Pour éviter des **BLESSURES GRAVES**, voire **MORTELLES** pour vous et les personnes qui se trouvent près de vous, respectez les consignes suivantes lorsque vous travaillez à proximité de la batterie ou que vous intervenez dessus :



Lisez et suivez les instructions concernant la manipulation de la batterie.



Portez des lunettes conçues spécifiquement pour protéger les yeux des projections d'acide.



Tenez la batterie éloignée de toute source de flammes, d'étincelles ou de chaleur.

(Suite)

(Suite)



Les cellules de batterie contiennent toujours de l'hydrogène, une substance hautement inflammable susceptible d'exploser si elle prend feu.



Tenez la batterie hors de portée des enfants.



Les batteries contiennent de l'acide sulfurique hautement corrosif. Évitez tout contact de l'acide avec les yeux, la peau ou les vêtements.

En cas de projection d'acide dans les yeux, rincez-les à l'eau claire pendant au moins 15 minutes et consultez immédiatement un médecin. En cas de projection d'acide sur votre peau, rincez abondamment la zone concernée. Si vous ressentez une douleur ou une brûlure, consultez immédiatement un médecin.

(Suite)

(Suite)

- Lorsque vous soulevez une batterie placée dans un boîtier en plastique, une pression excessive sur le boîtier peut provoquer une fuite d'acide. Utilisez un porte-batterie ou placez vos mains de chaque côté de la batterie.
- N'essayez pas de démarrer votre véhicule avec des câbles si la batterie est gelée.
- N'essayez **JAMAIS** de recharger la batterie lorsque les câbles sont branchés.
- Le système de démarrage électrique fonctionne à haute tension.

Ne touchez **JAMAIS** ces composants lorsque le témoin  est allumé ou que le bouton **POWER** est en position **ON**.

## REMARQUE

- Déposez la batterie et rangez-la à l'intérieur lorsque vous ne comptez pas utiliser le véhicule pendant une période prolongée dans une région exposée à de basses températures.
- Chargez toujours complètement la batterie pour ne pas endommager le boîtier de batterie dans les régions exposées à de basses températures.

## Pour un meilleur entretien de la batterie

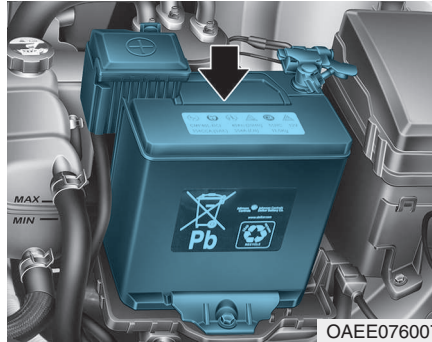

- La batterie doit être maintenue correctement en place.
- Le dessus de la batterie doit rester propre et sec.
- Les bornes et les connecteurs de la batterie doivent être propres, correctement serrés et couverts de vaseline ou de graisse pour bornes.
- En cas de déversement d'acide de la batterie, rincez immédiatement avec une solution composée de'eau et de bicarbonate de soude.

## Étiquette de capacité de la batterie

### ■ Exemple



OLMB073072

\* L'étiquette de la batterie de votre véhicule peut différer de celle présentée dans l'illustration.

1. AGM60L-DIN : nom du modèle de la batterie HYUNDAI
2. 12V : tension nominale
3. 60Ah(20HR) : capacité nominale (en ampères-heures)
4. 100RC : capacité de réserve nominale (en min)
5. 640CCA : courant d'essai à froid en ampères SAE
6. 512A : courant d'essai à froid en ampères EN

### Rechargement de la batterie

#### **Rechargement à l'aide d'un chargeur de batterie**

Votre véhicule est équipé d'une batterie au calcium qui ne nécessite pas d'entretien.

- Si la batterie se décharge rapidement (par exemple, parce que les feux ou l'éclairage intérieur sont restés allumés alors que le véhicule était à l'arrêt), rechargez-la lentement (charge d'entretien) pendant 10 heures.
- Si la batterie se décharge progressivement en raison d'une forte charge électrique pendant l'utilisation du véhicule, rechargez-la à 20-30 A pendant 2 heures.

#### **AVERTISSEMENT**

**Respectez toujours les consignes suivantes lorsque vous rechargez la batterie de votre véhicule afin d'éviter tout risque de BLESSURES GRAVES, voir MORTELLES dues à des explosions ou des brûlures d'acide :**

- Avant de procéder à une opération de maintenance ou de recharger la batterie, arrêtez tous les accessoires et mettez le bouton POWER en position OFF.
- Tenez la batterie éloignée de toute source de flammes, d'étincelles ou de fumée.
- Installez-vous toujours en extérieur ou dans une zone parfaitement ventilée.
- Portez des lunettes de protection pour surveiller la batterie pendant qu'elle charge.

(Suite)

(Suite)

- La batterie doit être retirée du véhicule et placée dans un endroit ventilé.
- Surveillez la batterie pendant la charge et arrêtez la charge ou réduisez la puissance si les cellules bouillonnent fortement.
- Le câble négatif de la batterie doit être placé en dernier et retiré en premier lorsque la batterie est débranchée. Débranchez le chargeur de batterie dans l'ordre suivant :
  - (1) Coupez l'interrupteur principal du chargeur de batterie.
  - (2) Retirez la cosse négative de la borne négative de la batterie.
  - (3) Retirez la cosse positive de la borne positive de la batterie.
- Remplacez toujours la batterie par une batterie HYUNDAI d'origine agréée.

### **Démarrage à l'aide de câbles**

Après avoir démarré la batterie à l'aide de câbles, conduisez le véhicule pendant 20 à 30 minutes avant de couper le moteur. Le véhicule risque de ne pas redémarrer si vous l'arrêtez avant que la batterie soit suffisamment chargée. Reportez-vous à la section du chapitre 6 relative au démarrage à l'aide de câbles pour en savoir plus sur la marche à suivre.

### **i Information**



**Le non-respect des règles de mise au rebut des batteries peut nuire à l'environnement et à la santé humaine.**

**Mettez la batterie au rebut conformément aux lois ou réglementations en vigueur.**

### **Réinitialisation**

Certains systèmes doivent être réinitialisés lorsque la batterie a été déchargée ou débranchée. Consultez le chapitre 3 pour en savoir plus sur la réinitialisation des éléments suivants :

- Vitres électriques
- Ordinateur de bord
- Système de climatisation
- Horloge
- Système audio
- Toit ouvrant
- Système de mémorisation de la position du conducteur

## PNEUS ET ROUES

### AVERTISSEMENT

En cas de défaillance d'un pneu, vous risquez de perdre le contrôle du véhicule et de provoquer un accident. Pour réduire le risque de **BLESSURES GRAVES** ou **MORTELLES**, prenez les précautions suivantes :

- Contrôlez chaque mois la pression de gonflage de vos pneus et vérifiez qu'ils ne sont pas usés ou endommagés.
- La pression à froid recommandée est indiquée dans ce manuel et sur l'étiquette apposée sur le pilier central côté conducteur. Utilisez toujours un manomètre pour mesurer la pression des pneus. Les pneus surgonflés ou sous-gonflés présentent une usure irrégulière qui entraîne une perte de maniabilité.

(Suite)

(Suite)

- Vérifiez la pression de la roue de secours à chaque fois que vous vérifiez la pression des autres pneus de votre véhicule.
- Remplacez les pneus qui sont usés, qui présentent une usure irrégulière ou qui sont endommagés. Les pneus usés peuvent réduire l'efficacité de freinage, la précision de la direction et l'adhérence.
- Remplacez **TOUJOURS** vos pneus par des pneus de mêmes dimensions que ceux d'origine. L'utilisation de pneus et de roues d'autres dimensions peut entraîner un comportement inhabituel du véhicule, une perte de contrôle ou un dysfonctionnement de l'ABS susceptible de provoquer un accident grave.

### Entretien des pneus

Pour un entretien approprié et une sécurité et des économies de carburant optimales, veillez à ce que vos pneus soient toujours gonflés à la pression recommandée et à respecter les limites de charge et la distribution de poids indiquées pour votre véhicule.

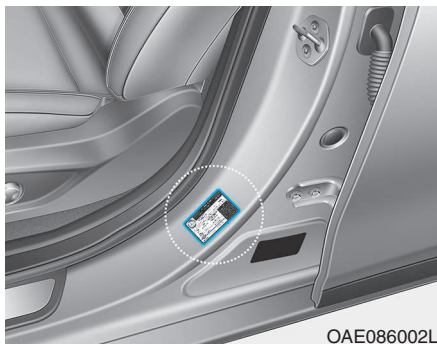

Toutes les spécifications (dimensions et pressions) sont indiquées sur une étiquette apposée sur le pilier central du véhicule, côté conducteur.

### Pressions de gonflage des pneus à froid recommandées

Vérifiez toujours la pression des pneus (roue de secours incluse) à froid. Pour cela, votre véhicule doit avoir parcouru moins de 1,6 km au cours des 3 dernières heures.

En général, la pression des pneus chauds est supérieure de 28 à 41 kPa à la pression recommandée à froid. Ne dégonflez pas des pneus chauds pour ajuster la pression, car ils seront au final sous-gonflés. Les pressions de gonflage recommandées sont indiquées dans la section " Pneus et roues " du chapitre 8.

### AVERTISSEMENT

**Les pressions recommandées doivent être respectées pour garantir un confort de conduite optimal, la maniabilité du véhicule et une usure minimale des pneus.**

**Le surgonflage et le sous-gonflage peuvent réduire la durée de vie des pneus et la maniabilité du véhicule et causer une défaillance soudaine du pneu, ce qui peut entraîner une perte de contrôle du véhicule et provoquer des accidents. Un sous-gonflage important des pneus peut provoquer une montée rapide en température, ce qui peut conduire à l'éclatement d'un pneu, au décollement de la bande de roulement ou à d'autres défaillances pouvant entraîner une perte de contrôle du véhicule et un accident. Ce risque est beaucoup plus élevé par temps chaud ou après une conduite prolongée à grande vitesse.**

### ATTENTION

- **Le sous-gonflage entraîne une usure excessive des pneus, une perte de maniabilité du véhicule et une réduction des économies de carburant. Une déformation de la roue est également possible. Maintenez toujours une pression de gonflage appropriée. Si un pneu nécessite un regonflage fréquent, nous vous conseillons de le faire vérifier par un concessionnaire HYUNDAI agréé.**
- **Un surgonflage produit une conduite plus rigide, une usure excessive au centre de la bande de roulement et une augmentation des risques de dommages liés à l'état de la route.**

### Vérification de la pression de gonflage des pneus

Vérifiez vos pneus (roue de secours incluse) au moins une fois par mois.

#### *Procédure de vérification*

Utilisez un manomètre de bonne qualité pour vérifier la pression des pneus. Vous ne pouvez pas vérifier à l'œil nu si vos pneus sont correctement gonflés. Les pneus radiaux peuvent sembler suffisamment gonflés alors qu'ils sont sous-gonflés.

Retirez le bouchon de la tige de valve du pneu. Pressez le manomètre contre la valve pour mesurer la pression. Si la pression à froid correspond à la pression recommandée indiquée sur le pneu et sur l'étiquette d'informations de chargement, aucun réglage n'est nécessaire. Si la pression est faible, ajoutez de l'air jusqu'à la valeur recommandée. Pensez à remettre les bouchons en place sur les tiges de valve des pneus.

En l'absence de ces bouchons, de la poussière et de l'humidité peuvent pénétrer dans la valve et provoquer une fuite d'air. Si un bouchon est manquant, remplacez-le dès que possible.

Si vous avez ajouté trop d'air, libérez la surpression en appuyant sur la tige métallique au centre de la valve. Vérifiez à nouveau la pression à l'aide du manomètre. Pensez à remettre les bouchons en place sur les tiges de valve des pneus. En l'absence de ces bouchons, de la poussière et de l'humidité peuvent pénétrer dans la valve et provoquer une fuite d'air. Si un bouchon est manquant, remplacez-le dès que possible.

## Permutation des pneus

Pour obtenir une usure uniforme de la bande de roulement, HYUNDAI recommande de permuter les pneus tous les 10 000 km ou à un intervalle plus rapproché si une usure irrégulière se développe.

Lors de cette opération, vérifiez l'équilibrage des pneus et recherchez des traces d'usure irrégulière et de détérioration. Une usure anormale est généralement due à une pression inadaptée des pneus, un parallélisme incorrect des roues, un mauvais équilibrage des pneus ou un freinage ou une prise de virage brusque. Observez la bande de roulement et le flanc des pneus. Si vous constatez la présence de bosses ou de renflements, remplacez le pneu concerné. Changez un pneu si le tissu ou la corde est visible. Après la permutation, pensez à adapter la pression des pneus avant et arrière aux valeurs recommandées et vérifiez que les écrous de roue sont bien serrés (couple de serrage : 11-13 kgf.m).

■ Avec roue de secours classique (le cas échéant)

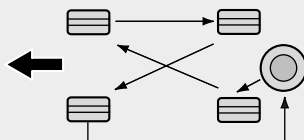

CBGQ0706

■ Sans roue de secours

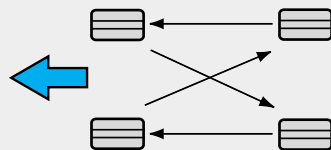

ODH073802

Vérifiez l'usure des plaquettes de frein lors de la permutation des pneus.

## Information

Les côtés extérieurs et intérieurs des pneus asymétriques sont facilement reconnaissables. Lorsque vous montez un pneu asymétrique, veillez à placer à l'extérieur le côté signalé comme tel. L'installation du côté intérieur à l'extérieur affectera les performances de votre véhicule.

## AVERTISSEMENT

- N'utilisez pas la roue de secours compacte lors de la permutation des pneus.
- Ne combinez jamais des pneus à structure diagonale et des pneus à structure radiale. Cela peut entraîner un comportement inhabituel du véhicule et une perte de contrôle susceptible de provoquer un accident.

### Alignement des roues et équilibrage des pneus

Les roues de votre véhicule sont soigneusement alignées et équilibrées en usine pour optimiser la durée de vie et les performances des pneus.

En général, vous n'avez pas besoin de procéder à un nouveau réglage du parallélisme. Une intervention peut cependant s'avérer nécessaire si vous observez une usure inhabituelle des pneus ou si votre véhicule tire d'un côté.

Si votre véhicule vibre sur une route lisse, un rééquilibrage des pneus peut être nécessaire.

#### REMARQUE

**L'utilisation de pneus d'un poids inapproprié peut endommager les jantes en aluminium de votre véhicule. Utilisez uniquement des roues dont le poids est approprié.**

### Remplacement des pneus



Si l'usure des pneus est régulière, vous pouvez apercevoir un témoin d'usure qui se présente sous la forme d'une barre sur la bande de roulement. Ce témoin indique qu'il reste moins de 1,6 mm de bande de roulement et que le pneu doit être remplacé.

N'attendez pas que la barre apparaisse sur toute la bande de roulement pour remplacer le pneu.

#### ⚠ AVERTISSEMENT

**Pour réduire le risque de BLESSURES GRAVES OU MORTELLES :**

- Remplacez les pneus qui sont usés, qui présentent une usure irrégulière ou qui sont endommagés. Les pneus usés peuvent réduire l'efficacité de freinage, la précision de la direction et l'adhérence.
- Remplacez toujours vos pneus par des pneus de mêmes dimensions que ceux d'origine. L'utilisation de pneus et de roues d'autres dimensions peut entraîner un comportement inhabituel du véhicule, une perte de contrôle ou un dysfonctionnement de l'ABS susceptible de provoquer un accident grave.

(Suite)

(Suite)

- **Il est recommandé de remplacer les deux pneus (ou roues) avant ou arrière en même temps. Le remplacement d'un seul pneu peut affecter gravement la maniabilité de votre véhicule.**
- **Les pneus se dégradent avec le temps, même s'ils ne sont pas utilisés. Quel que soit l'état de la bande de roulement, HYUNDAI recommande de remplacer les pneus après six (6) ans dans le cas d'une utilisation normale.**
- **Les climats chauds et les fortes charges fréquentes accélèrent le processus de vieillissement des pneus. Le non-respect de cet avertissement peut entraîner une défaillance soudaine des pneus et une perte de contrôle pouvant occasionner un accident.**

## Remplacement des roues

Si vous devez pour une raison quelconque remplacer les roues métalliques, utilisez des roues de diamètre, largeur de jante et déport équivalents.

## Adhérence des pneus

L'adhérence peut être réduite si vous roulez avec des pneus usés ou gonflés à une pression inappropriée ou sur des surfaces glissantes. Remplacez les pneus dès que les témoins d'usure de la bande de roulement sont visibles. Pour réduire le risque de perte de contrôle, ralentissez en cas de pluie, de neige ou de verglas.

## Entretien des pneus

Outre un gonflage approprié, un parallélisme correct des roues est essentiel pour réduire l'usure des pneus. Si un pneu présente une usure irrégulière, faites vérifier le parallélisme des roues par votre concessionnaire.

Lorsque vous installez de nouveaux pneus, vérifiez qu'ils sont équilibrés. Un bon équilibrage améliorera le confort de conduite et la durée de vie des pneus. De plus, un rééquilibrage doit systématiquement être effectué si un pneu est retiré de la roue.

## Informations figurant sur le flanc des pneus

Ces informations indiquent les caractéristiques essentielles des pneus et leurs numéros d'identification pour l'homologation de sécurité. Le numéro d'identification permet d'identifier un pneu en cas de rappel.

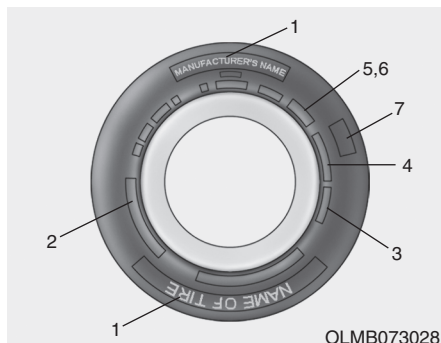

### 1. Fabricant ou marque

Le nom du fabricant ou la marque est indiqué à cet endroit du pneu.

### 2. Dimensions du pneu

Les dimensions d'un pneu sont indiquées sur son flanc. Cette information est nécessaire lors du changement des pneus de votre véhicule. Les lettres et chiffres correspondant aux dimensions des pneus sont expliqués ci-dessous.

Exemple de dimensions de pneu :  
(Ces informations sont fournies à titre d'exemple et peuvent différer selon votre véhicule.)

#### **205/55R16 91H**

205 - Largeur du pneu en millimètres.

55 - Rapport d'aspect. Rapport en pourcentage entre la hauteur du flanc et la largeur du pneu.

R - Code de construction du pneu (radial).

16 - Diamètre de la jante en pouces.

91 - Indice de charge (code numérique correspondant à la charge maximale que le pneu peut supporter).

H - Indice de vitesse. Reportez-vous au tableau des codes de vitesse pour plus d'informations.

### Dimensions de la roue

Les roues comportent également des informations importantes dont vous avez besoin en cas de remplacement. Les lettres et chiffres correspondant aux dimensions des roues sont expliqués ci-dessous.

Exemple de dimensions de roue :

#### **6.5JX16**

6.5 - Largeur de la jante en pouces.

J - Désignation du profil de jante.

16 - Diamètre intérieur en pouces.

### Indices de vitesse des pneus

Le tableau ci-dessous présente une grande partie des indices de vitesse actuellement utilisés pour les pneus des véhicules de tourisme. L'indice de vitesse d'un pneu est indiqué sur son flanc. Il indique la vitesse maximale que le pneu peut supporter pour satisfaire aux exigences de sécurité.

Indice de vitesse	Vitesse maximale
S	180 km/h
T	190 km/h
H	210 km/h
V	240 km/h
Z	Plus de 240 km/h

### 3. Vérification de la durée de vie des pneus (numéro d'identification des pneus)

Tous les pneus de plus de 6 ans à compter de la date de fabrication, y compris ceux des roues de secours, doivent être remplacés. Le code DOT qui apparaît sur le flanc du pneu indique la date de fabrication du pneu. Il est constitué d'une série de chiffres et de lettres. La date de fabrication est désignée par les 4 derniers chiffres du code.

**DOT : XXXX XXXX OOOO**

Le début du code DOT correspond au code de l'usine, aux dimensions du pneu et à la sculpture du pneu. Les 4 derniers chiffres indiquent la semaine et l'année de fabrication.

Exemple :

DOT XXXX XXXX 1517 indique que le pneu a été fabriqué la 15<sup>e</sup> semaine de l'année 2017.

### 4. Composition et matériaux des plis des pneus

Le nombre de couches ou de plis de la toile caoutchoutée est indiqué sur le pneu. Le fabricant doit également indiquer les matériaux des pneus (acier, nylon, polyester, etc.). La lettre R désigne des pneus à structure radiale, la lettre D des pneus à structure diagonale et la lettre B des pneus à structure diagonale ceinturée.

### 5. Pression de gonflage maximale autorisée

Il s'agit de la pression maximale à laquelle un pneu peut être gonflé. Ne dépassez pas la pression de gonflage maximale autorisée. Reportez-vous à l'étiquette d'informations sur les pneus et le chargement pour connaître la pression recommandée.

### 6. Indice de charge maximale

Cette valeur indique la charge maximale en kilogrammes et en livres que le pneu peut supporter. Lorsque vous remplacez des pneus, veillez à choisir des pneus présentant le même indice de charge que ceux d'origine.

### 7. Indices de qualité uniforme des pneus (norme UTQG)

Des indices de qualité sont disponibles sur le flanc des pneus, entre l'épaulement et la largeur de section maximale.

Exemple :

TREADWEAR 200  
TRACTION AA  
TEMPERATURE A

### Usure de la bande de roulement

L'indice d'usure est une mesure comparative basée sur l'usure d'un pneu obtenue lors d'essais sur piste, sous contrôle gouvernemental. Par exemple, un pneu d'indice 150 doit s'user 1,5 fois moins vite qu'un pneu d'indice 100 sur cette piste.

Les performances relatives des pneus peuvent varier selon les conditions réelles d'utilisation et peuvent présenter un écart significatif par rapport à la norme, notamment du fait des habitudes de conduite, de l'entretien, du type de route et du climat.

Cet indice est gravé sur le flanc des pneus des véhicules de tourisme. Les pneus disponibles en série ou en option pour votre véhicule peuvent varier selon l'indice.

### Adhérence - AA, A, B et C

Les indices d'adhérence sont, dans l'ordre décroissant de performance, AA, A, B et C. Ils indiquent la capacité des pneus à s'arrêter sur une surface humide, évaluée dans un environnement contrôlé sur des surfaces d'essai spécifiées par le gouvernement US (asphalte et béton). Un pneu portant l'indice C peut offrir une faible adhérence.

#### AVERTISSEMENT

**L'indice d'adhérence attribué à un pneu est basé sur un freinage en ligne droite et n'inclut pas les accélérations, les virages, l'aquaplaning ou des caractéristiques d'adhérence exceptionnelles.**

### Température - A, B et C

Les indices de température sont, dans l'ordre décroissant de performance, A, B et C. Ils indiquent la résistance d'un pneu à l'échauffement et sa capacité à dissiper la chaleur dans un environnement contrôlé en laboratoire.

Une température élevée constante peut provoquer la détérioration du matériau du pneu et réduire sa durée de vie. Une température excessive peut entraîner une défaillance soudaine du pneu. Les indices B et A indiquent que le pneu a démontré en laboratoire des niveaux de performance supérieurs au minimum exigé par la loi.

### AVERTISSEMENT

**L'indice de température est établi pour un pneu gonflé à la pression requise qui n'est soumis à aucune surcharge. Une vitesse excessive, un surgonflage, un sous-gonflage ou une charge trop importante sont des conditions qui, individuellement ou combinées, peuvent provoquer une surchauffe et une défaillance soudaine du pneu. Vous pourriez perdre le contrôle du véhicule et provoquer un accident.**

### Pneus à profil bas

Les pneus à profil bas, dont le rapport d'aspect est inférieur à 50, donnent au véhicule une allure sportive.

Ces pneus sont optimisés pour la tenue de route et le freinage et peuvent donc réduire le confort de conduite et générer davantage de bruit que les pneus classiques.



## ATTENTION

Le flanc des pneus à profil bas étant plus court que celui des pneus classiques, ces pneus et les roues qu'ils équipent sont plus fragiles. Suivez les instructions ci-dessous :

- Sur les routes accidentées et les chemins, adoptez une conduite prudente pour ne pas endommager les pneus ou les roues. Vérifiez ensuite l'état des roues et des pneus.
- Lorsque vous roulez sur un nid de poule, un ralentisseur, une plaque d'égout ou un bord de trottoir, conduisez lentement pour ne pas endommager les pneus et les roues.
- En cas d'impact sur un pneu, vérifiez l'état du pneu ou contactez un concessionnaire HYUNDAI agréé.

(Suite)

(Suite)

- Vérifiez l'état et la pression des pneus tous les 3 000 km pour éviter toute défaillance.
- Il n'est pas évident de repérer les défauts des pneus à l'œil nu. Au moindre doute concernant l'état d'un pneu, faites-le contrôler ou remplacez-le pour éviter tout dommage causé par une fuite d'air.
- Tout dommage au pneu consécutif au passage sur une route accidentée ou un chemin ou sur un obstacle tel qu'un nid de poule, une plaque d'égout ou un bord de trottoir n'est pas couvert par la garantie.
- Les informations concernant un pneu sont indiquées sur son flanc.

## FUSIBLES

### ■ Fusible à lame



Normal



Fond

### ■ Fusible à cartouche



Normal



Fond

### ■ Fusible autoréarmable

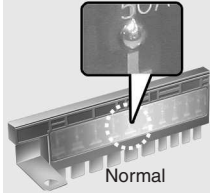

Normal

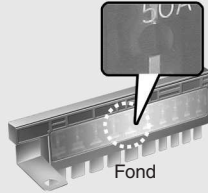

Fond

OAE076008

Le système électrique d'un véhicule est protégé contre les surcharges électriques par des fusibles.

Ce véhicule comporte 2 (ou 3) panneaux de fusibles : un situé dans l'appuie-genoux côté conducteur et un ou deux autres situés dans le compartiment moteur.

Si un éclairage, un accessoire ou une commande de votre véhicule ne fonctionne pas, vérifiez le fusible du circuit correspondant. Si un fusible a fondu, l'élément qui se trouve à l'intérieur a également fondu ou est endommagé.

Si le système électrique ne fonctionne pas, commencez par vérifier le panneau de fusibles côté conducteur. Avant de remplacer un fusible fondu, coupez le moteur, mettez tous les commutateurs en position OFF et débranchez le câble négatif de la batterie. Remplacez toujours un fusible fondu par un fusible de même calibre.

Si le nouveau fusible fond à son tour, cela révèle un problème électrique. Évitez d'utiliser le système concerné et faites immédiatement appel à un concessionnaire HYUNDAI agréé.

### Information

Trois types de fusibles sont utilisés : à lame pour les faibles ampérages, à cartouche et autoréarmables pour les ampérages élevés.

### AVERTISSEMENT

**Remplacez TOUJOURS un fusible par un autre de même calibre.**

- **Un fusible de calibre supérieur pourrait entraîner des dommages et un départ de feu.**
- **Ne placez jamais un fil ou une feuille d'aluminium à la place d'un fusible, même temporairement. Vous pourriez endommager sérieusement le câble et provoquer un départ de feu.**

### ATTENTION

N'utilisez pas de tournevis ou tout autre objet métallique pour retirer un fusible. Vous pourriez provoquer un court-circuit et endommager le système.

### Remplacement de fusibles du tableau de bord

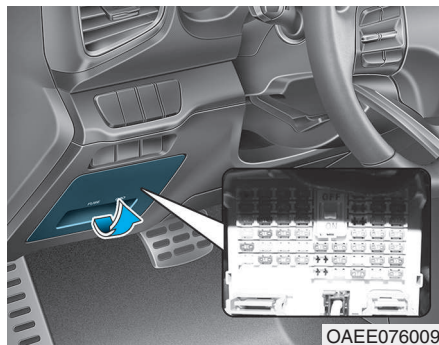

1. Coupez le moteur du véhicule.
2. Placez tous les commutateurs sur off.
3. Ouvrez le couvercle du panneau de fusibles.
4. Localisez le fusible à l'aide de l'étiquette qui se trouve dans le couvercle du panneau.

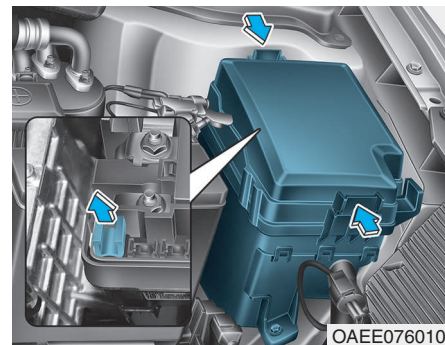

5. Sortez le fusible à vérifier. Utilisez l'outil d'extraction fourni dans le panneau de fusibles du compartiment moteur.
6. Vérifiez le fusible et remplacez-le s'il a fondu. Des fusibles de rechange sont disponibles dans le panneau de fusibles du tableau de bord (ou du compartiment moteur).
7. Installez un fusible de même calibre et assurez-vous qu'il est bien en place. S'il présente du jeu, faites appel à un concessionnaire HYUNDAI agréé.

En cas d'urgence, si vous ne possédez pas de fusible de rechange, utilisez un fusible de même calibre d'un circuit dont vous n'avez pas nécessairement besoin, par exemple, celui de l'allume-cigare. Si les phares ou d'autres composants électriques ne fonctionnent pas, mais qu'aucun fusible n'a fondu, vérifiez le panneau de fusibles du compartiment moteur. Si un fusible a fondu, remplacez-le par un fusible de même calibre.

### Interrupteur à fusibles

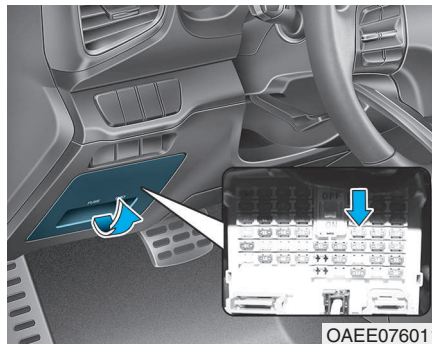

OAAE076011

Placez toujours l'interrupteur à fusibles en position ON.

Si vous le placez en position OFF, certains éléments tels que le système audio ou l'horloge doivent être réinitialisés et la clé intelligente risque de ne pas fonctionner correctement.

### Information

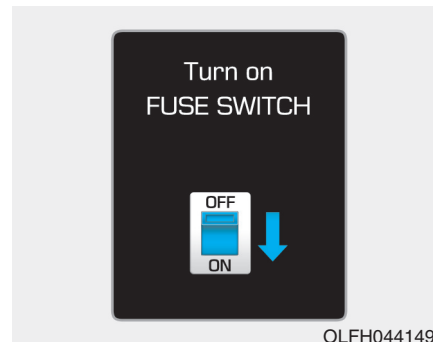

OLFH044149L

**Si l'interrupteur à fusibles est en position OFF, un message vous invite à le mettre en position ON.**

### REMARQUE

- Placez toujours l'interrupteur à fusibles en position ON lorsque vous conduisez le véhicule.
- Ne déplacez pas le fusible d'alimentation de façon répétée, sous peine de l'endommager.

### Remplacement de fusibles du panneau du compartiment moteur

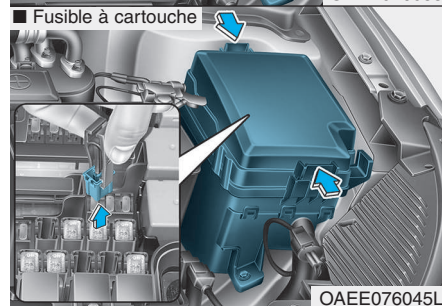
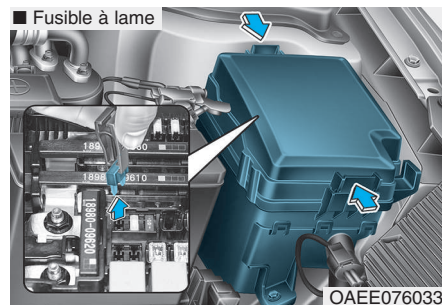

1. Coupez le moteur du véhicule.
2. Placez tous les commutateurs sur off.

3. Appuyez sur le couvercle du panneau de fusibles et tirez dessus pour le retirer.
4. Vérifiez le fusible et remplacez-le s'il a fondu. Pour extraire ou insérer un fusible, utilisez la pince arrache-fusible qui se trouve dans le panneau de fusibles du compartiment moteur.
5. Installez un fusible de même calibre et assurez-vous qu'il est bien en place. S'il présente du jeu, faites appel à un concessionnaire HYUNDAI agréé.

**REMARQUE**

Après avoir vérifié le panneau de fusibles du compartiment moteur, installez correctement le cache du panneau. Vous devez entendre un " clic " lorsque le cache est bien en place. S'il n'est pas correctement fixé, de l'eau risque de pénétrer et d'entraîner une défaillance du système électrique.

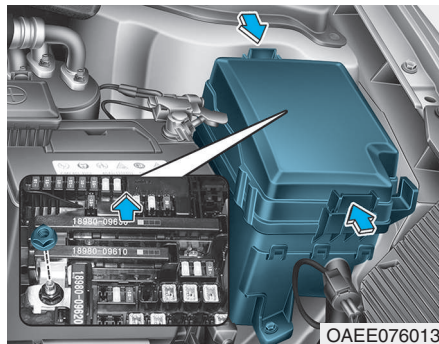
**Fusible autoréarmable**

Si le fusible autoréarmable a fondu, il doit être retiré comme suit :



1. Coupez le moteur du véhicule.
2. Débranchez le câble négatif de la batterie.
3. Appuyez sur la languette du panneau de fusibles et tirez dessus pour le retirer.
4. Retirez les écrous représentés dans l'illustration ci-dessus.
5. Remplacez le fusible par un fusible neuf du même calibre.
6. Procédez à la réinstallation en suivant l'ordre inverse du démontage.

**i Information**











Si le fusible autoréarmable a fondu, faites appel à un concessionnaire HYUNDAI agréé.











## Panneau de fusibles du tableau de bord

Nom du fusible	Symbole	Calibre du fusible	Circuit protégé
Module 5	<sup>5</sup> MODULE	10A	Rétroviseur électrochromatique, unité frontale A/V et de navigation, système audio, module IMS conducteur, module du siège chauffant arrière, module du dispositif de mise à niveau automatique des phares, actionneur du dispositif de mise à niveau des phares gauche/droit, unité VESS, module de commande du siège à ventilation d'air avant, module de commande du siège chauffant avant
Module 4	<sup>4</sup> MODULE	10A	Unité d'assistance au maintien de voie, commutateur de la planche de bord, unité AEB, radar de détection d'angle mort gauche/droit, commutateur du frein de stationnement électrique
Éclairage intérieur		10A	Éclairage des miroirs de courtoisie gauche/droit, plafonnier, éclairage de la console supérieure, éclairage du coffre à bagages, chargeur sans fil, capteur de pluie
Airbag		15A	Module de commande SRS
Palette électronique 1	E-SHIFTER1	10A	Commutateur SBW, commutateur de la console avant
Contact 1	IG1	25A	Carte de circuit imprimé
Combiné	CLUSTER	10A	Combiné d'instruments
Contact3 2	IG3 2	10A	Module de commande IPS, commutateur de charge de la batterie principale, témoin de charge, dispositif de chauffage, unité frontale A/V et de navigation, combiné d'instruments, module de commande de la climatisation
Mémoire 2	<sup>2</sup> MEMORY	7,5A	Volet d'air actif gauche/droit
Module 8	<sup>8</sup> MODULE	10A	Volet d'air actif gauche/droit, pompe à eau électrique (moteur), capteur VPD, module de commande BMS, boîte de raccordement du compartiment moteur







### Panneau de fusibles du tableau de bord

Nom du fusible	Symbole	Calibre du fusible	Circuit protégé
Indicateur d'airbag		7,5A	Combiné d'instruments
Démarrage		7,5A	EPCU, module de commande de la clé intelligente
Module 2		10A	Boîte de raccordement du compartiment moteur, chargeur sans fil, commutateur SBW (shift-by-wire), module de commande de la carrosserie, connecteur de charge USB, module de commande de la clé intelligente, système audio, unité frontale A/V et de navigation, commutateur des rétroviseurs extérieurs électriques, AMP
Bouton de démarrage 3		7,5A	Module de commande de la clé intelligente
Mémoire 1		10A	Combiné d'instruments, module IMS conducteur, module de commande de la carrosserie, module de commande de la climatisation, capteur optique automatique, module de la porte conducteur, module de la porte passager, boîte relais du module de commande d'allumage (relais de rabattage/de déploiement des rétroviseurs extérieurs)
Multimédia		10A	Système audio, unité frontale A/V et de navigation
Contact3 3		10A	Unité CCM
Contact3 1		10A	Boîte relais du module de commande d'allumage
Système de direction assistée motorisée 1		7,5A	Unité EPS
Hayon		10A	Relais du hayon, commutateur de charge de la batterie principale, actionneur de verrouillage/déverrouillage des portes du connecteur de charge rapide (sauf Europe), actionneur de verrouillage/déverrouillage des portes du connecteur de charge (Europe)

## Panneau de fusibles du tableau de bord

Nom du fusible	Symbole	Calibre du fusible	Circuit protégé
Bouton de démarrage 1		15A	Module de commande de la clé intelligente
Module 7		7,5A	Module de commande du siège chauffant avant, module de commande du siège à ventilation d'air avant, module du siège chauffant arrière
Volant chauffant		15A	Module de commande de la carrosserie
Toit ouvrant		20A	Moteur du toit ouvrant
Vitre électrique droite		25A	Relais de la vitre électrique droite, commutateur de la vitre électrique passager, module de sécurité de la vitre électrique conducteur
Vitre électrique gauche		25A	Relais de la vitre électrique gauche, commutateur de la vitre électrique conducteur, module de sécurité de la vitre électrique passager
Bouton de démarrage 2		7,5A	Module antidémarrage électronique, module de commande de la clé intelligente, commutateur du bouton de démarrage/d'arrêt
Commutateur de frein	<b>BRAKE SWITCH</b>	7,5A	Commutateur de feu stop, module de commande de la clé intelligente
Chargeur embarqué	<b>OBC</b>	10A	Chargeur embarqué
Climatisation		7,5A	Ioniseur, module de commande de la climatisation, compresseur de climatisation électronique, boîte de raccordement du compartiment moteur
Lave-glace		15A	Commutateur multifonction
Siège chauffant arrière		25A	Module du siège chauffant arrière

### Panneau de fusibles du tableau de bord

Nom du fusible	Symbole	Calibre du fusible	Circuit protégé
Chargeur	CHARGER	10A	Unité CCM (Europe), témoin du connecteur de charge normale (sauf Europe), boîte relais du module de commande d'allumage (relais de verrouillage/déverrouillage du connecteur de charge)
Siège électrique conducteur		30A	Commutateur manuel du siège conducteur, module IMS conducteur
AMP	AMP	30A	AMP
Module 1	<sup>1</sup> MODULE	10A	Rétroviseur extérieur électrique conducteur, rétroviseur extérieur électrique passager, prise de diagnostic, unité AEB
Verrouillage des portes		20A	Relais de verrouillage/déverrouillage des portes, boîte relais du module de commande d'allumage (relais de verrouillage), poignée extérieure du système de clé intelligente conducteur/passager, module de la porte conducteur/passager
Essuie-glace avant 2		10A	Moteur d'essuie-glace, carte de circuit imprimé (relais des essuie-glaces (Bas) avant)
Module 6	<sup>6</sup> MODULE	7,5A	Module de commande de la carrosserie, module de commande de la clé intelligente
Siège chauffant avant		25A	Module de commande du siège chauffant avant, module de commande du siège à ventilation d'air avant
Rétroviseur dégivrant		10A	Rétroviseur extérieur électrique conducteur, rétroviseur extérieur électrique passager, module de commande de la climatisation
Chauffage arrière		25A	Désembueur arrière (+) (supérieur)
Essuie-glace avant 1		30A	Désembueur arrière (+) (supérieur)

## Panneau de fusibles du compartiment moteur

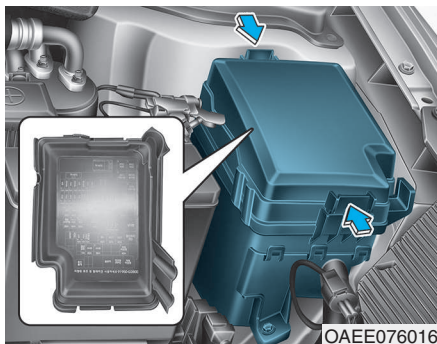





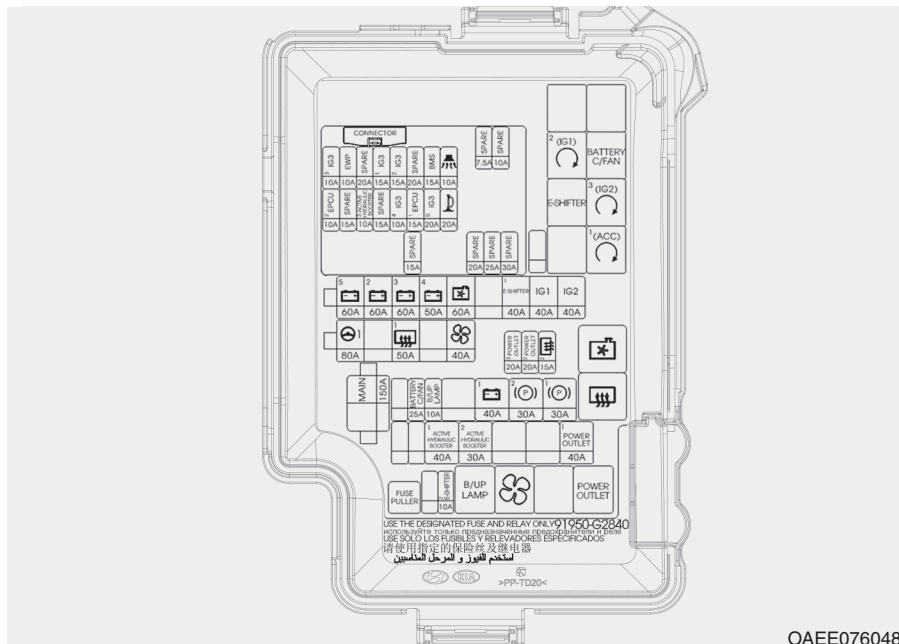

Une étiquette apposée sur la face intérieure des couvercles des panneaux de fusibles/relais indique le nom et la capacité des fusibles/relais.

### **i** Information



Certaines descriptions du panneau de fusibles contenues dans ce manuel ne sont peut-être pas applicables à votre véhicule. Les informations fournies sont exactes au moment de l'impression. Reportez-vous à l'étiquette lorsque vous examinez le panneau de fusibles de votre véhicule.



## Panneau de fusibles du compartiment moteur

Type	Symbole	Calibre du fusible	Circuit protégé
Fusible autoréarmable	<b>MAIN</b>	150A	Convertisseur CC-CC basse tension, boîte de raccordement du compartiment moteur
	<sup>5</sup> 	60A	Carte de circuit imprimé
	<sup>2</sup> 	60A	IGPM
	<sup>3</sup> 	60A	IGPM
	<sup>4</sup> 	50A	IGPM
		60A	Boîte de raccordement du compartiment moteur
	<b>E-SHIFTER</b>	40A	Boîte de raccordement du compartiment moteur
		40A	Boîte de raccordement du compartiment moteur
	<b>IG1</b>	40A	Boîte de raccordement du compartiment moteur
	<b>IG2</b>	40A	Boîte de raccordement du compartiment moteur
	 1	80A	Unité EPS

## Panneau de fusibles du compartiment moteur

Type	Symbole	Calibre du fusible	Circuit protégé
Fusible	BATTERY C/FAN	25A	Boîte de raccordement du compartiment moteur
	B/UP LAMP	10A	Boîte de raccordement du compartiment moteur, connecteur de contrôle universel
		40A	IGPM
	<sup>2</sup> (P)	30A	Commutateur du frein de stationnement électrique
	<sup>1</sup> (P)	30A	Commutateur du frein de stationnement électrique
	<sup>1</sup> ACTIVE HYDRAULIC BOSSTER	40A	Connecteur de contrôle universel, unité d'activation du frein intégré
	<sup>2</sup> ACTIVE HYDRAULIC BOSSTER	30A	Connecteur de contrôle universel, unité d'activation du frein intégré
	<sup>1</sup> POWER OUTLET	40A	Boîte de raccordement du compartiment moteur
	<sup>3</sup> POWER OUTLET	20A	Allume-cigare
	<sup>2</sup> POWER OUTLET	20A	Prise de courant
	<sup>2</sup> 	15A	IGPM, désembueur arrière (+) (inférieur)

## Panneau de fusibles du compartiment moteur

Type	Symbole	Calibre du fusible	Circuit protégé
Fusible	<sup>2</sup> E-SHIFTER	10A	SCU, commutateur SBW, commutateur de la console avant
	<sup>3</sup> IG3	10A	Boîte de raccordement du compartiment moteur, compresseur de climatisation électronique
	EWP	10A	Pompe à eau électrique (EV)
	<sup>1</sup> IG3	15A	IGPM, boîte relais du module de commande d'allumage
	<sup>2</sup> IG3	15A	Volet d'air actif, boîte de raccordement du compartiment moteur
	BMS	15A	Module de commande BMS
		10A	Relais de l'avertisseur de l'alarme antivol
	<sup>2</sup> EPCU	10A	EPCU
	<sup>3</sup> ACTIVE HYDRAULIC BOOSTER	10A	Connecteur de contrôle universel, unité d'activation du frein intégré
	<sup>4</sup> IG3	10A	EPCU, CHARGEUR EMBARQUÉ, relais VPD, module de commande BMS

## Panneau de fusibles du compartiment moteur

Type	Symbole	Calibre du fusible	Circuit protégé
Fusible	<sup>1</sup> EPCU	15A	EPCU
	<sup>5</sup> IG3	20A	Bloc de carte de circuit imprimé
		20A	Relais de l'avertisseur sonore

### Panneau de fusibles du compartiment moteur (Cache-bornes de la batterie)

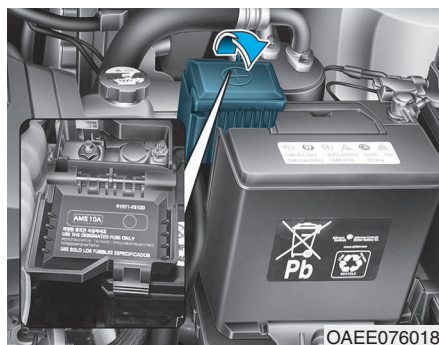

Une étiquette apposée à l'intérieur du cache du panneau de fusibles/relais indique le nom et la capacité des fusibles/relais.

#### **i** Information

Certaines descriptions du panneau de fusibles contenues dans ce manuel ne sont peut-être pas applicables à votre véhicule. Les informations fournies sont exactes au moment de l'impression. Reportez-vous à l'étiquette lorsque vous examinez le panneau de fusibles de votre véhicule.

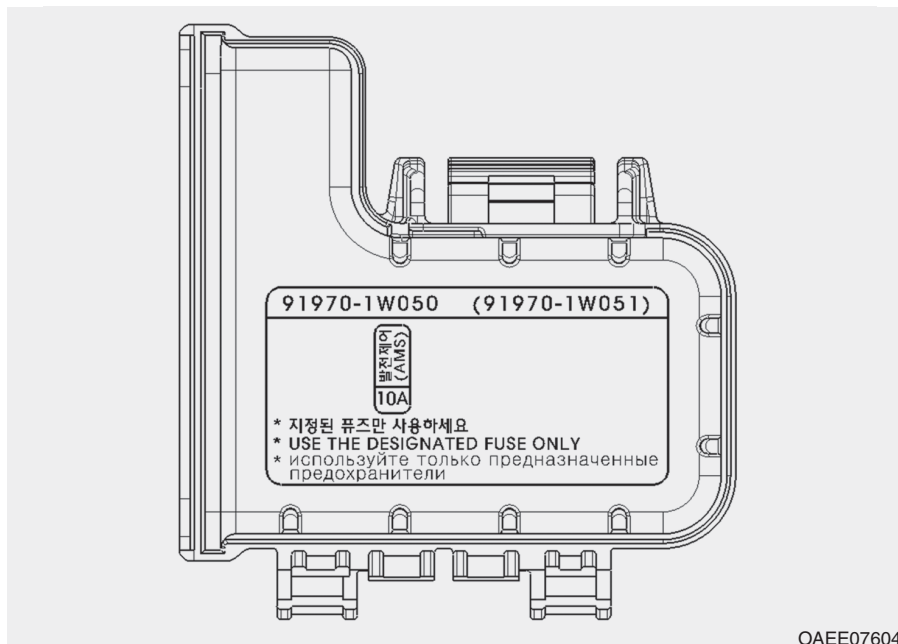

#### **REMARQUE**

Après avoir vérifié le panneau de fusibles du compartiment moteur, installez correctement le cache du panneau. S'il n'est pas correctement fixé, de l'eau risque de s'infiltrer et d'entraîner une défaillance du système électrique.

## AMPOULES

La plupart des ampoules du véhicule doivent être remplacées par un concessionnaire HYUNDAI agréé, car il est souvent nécessaire de déposer d'autres pièces du véhicule pour y accéder. Dans certains cas, il est même nécessaire de retirer le bloc optique complet.

Le retrait et la remise en place du bloc optique peuvent endommager le véhicule.

### **i** Information

Après un long trajet, une conduite sous une forte pluie ou le lavage du véhicule, les feux peuvent sembler couverts de givre. Ce phénomène est dû à la différence de température entre l'intérieur et l'extérieur des feux. Il rappelle la condensation qui se forme à l'intérieur des vitres en cas de pluie et n'est pas symptomatique d'un problème lié à votre véhicule. Si de l'eau s'infiltré dans le circuit de l'ampoule, faites contrôler votre véhicule par un concessionnaire HYUNDAI agréé.

### **!** AVERTISSEMENT

- Avant de remplacer une ampoule, appuyez sur la pédale de frein, mettez le levier de vitesses en position P (Parking), activez le frein de stationnement, mettez le bouton POWER en position OFF et gardez la clé avec vous lorsque vous quittez le véhicule pour éviter tout mouvement inattendu du véhicule et tout risque de choc électrique.
- Veillez à ne pas vous brûler les doigts, car les ampoules peuvent être chaudes.

### **i** Information

- Une ampoule fonctionnant normalement peut clignoter par intermittence pour stabiliser le système de commande électrique du véhicule. En revanche, si elle s'éteint après avoir clignoté temporairement ou si elle continue de clignoter, il est recommandé de faire vérifier le système par un concessionnaire HYUNDAI agréé.
- Les feux de position peuvent ne pas s'allumer lorsque le commutateur correspondant est activé, mais les feux de position et les phares peuvent s'allumer lorsque le commutateur des phares est activé. Ce problème peut être dû à une défaillance du réseau ou à un dysfonctionnement du système de commande électrique du véhicule. Dans ce cas, nous vous conseillons de faire contrôler le système par un concessionnaire HYUNDAI agréé.

## Remplacement des ampoules des phares, des feux de position et des clignotants

### Type A

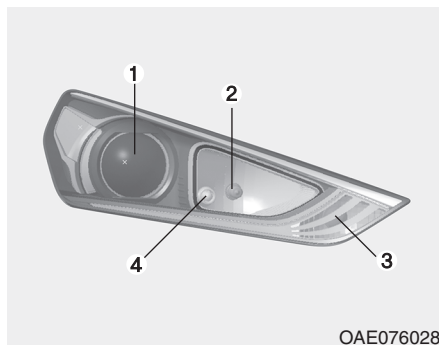

- (1) Feu de croisement
- (2) Feu de route
- (3) Clignotant
- (4) Feu de position

**⚠ AVERTISSEMENT**

OAE076052

- **Manipulez les ampoules halogènes avec précaution. Si elles se brisent, le gaz sous pression qu'elles contiennent entraînera la projection de nombreux éclats de verre.**
- **Portez les lunettes de protection lorsque vous changez une ampoule. Attendez que l'ampoule refroidisse pour la manipuler.**

- Manipulez toujours les ampoules avec soin, en évitant de les rayer et de les endommager. Si elles sont allumées, évitez tout contact avec des liquides.
- Ne touchez jamais le verre à main nue. Des résidus d'huile peuvent provoquer une surchauffe de l'ampoule et son éclatement à l'allumage.
- Une ampoule ne doit être allumée que lorsqu'elle est installée dans un feu.
- Si une ampoule est endommagée ou fissurée, mettez-la immédiatement au rebut et remplacez-la.

## **i** Information

### Changement de sens de circulation (pour l'Europe)

L'éclairage des feux de croisement est asymétrique. Si vous vous rendez dans un pays dans lequel le sens de circulation est inversé, cet éclairage risque d'éblouir les conducteurs des véhicules que vous croisez. Les règlements de la CEE préconisent plusieurs solutions techniques (par exemple, le système de changement automatique, la feuille adhésive, le réglage vers le bas) pour éviter ce problème. Ces phares ont été conçus pour éviter d'éblouir les conducteurs roulant dans le sens opposé. Il n'est donc pas nécessaire de changer vos phares si vous voyagez dans un pays dont le sens de circulation est inversé.

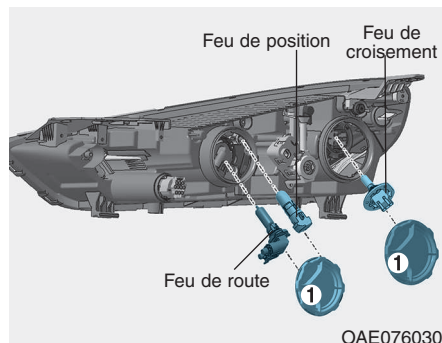

### Phares et feux de position

1. Ouvrez le capot.
2. Débranchez le câble négatif de la batterie.
3. Retirez le cache de l'ampoule (1) en le tournant dans le sens antihoraire.
4. Débranchez le connecteur de la douille (pour les feux de croisement et de route)
5. Retirez l'ampoule du bloc optique.
6. Installez une nouvelle ampoule.

7. Branchez le connecteur de la douille (pour les feux de croisement et de route)
8. Remettez le cache de l'ampoule (1) en place en le tournant dans le sens horaire.

## **i** Information

Faites régler l'orientation des phares par un concessionnaire HYUNDAI agréé après un accident ou après leur remplacement.

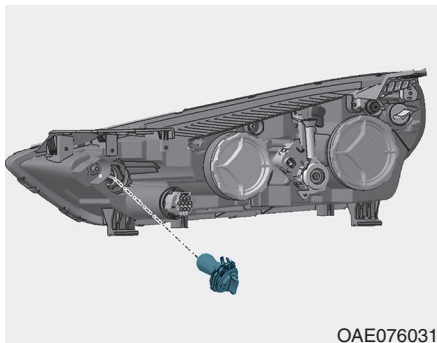

### Clignotant

1. Ouvrez le capot.
2. Débranchez le câble négatif de la batterie.
3. Retirez la douille du bloc en la tournant dans le sens antihoraire jusqu'à ce que ses pattes s'alignent sur les encoches du bloc.
4. Retirez l'ampoule de la douille en appuyant dessus et en la tournant dans le sens antihoraire jusqu'à ce que ses pattes s'alignent sur les encoches de la douille. Retirez l'ampoule de la douille.

5. Insérez une nouvelle ampoule dans la douille en la tournant jusqu'à ce qu'elle soit en place.
6. Installez la douille dans le bloc en alignant ses pattes sur les encoches du bloc.
7. Appuyez sur la douille et tournez-la dans le sens horaire.

### Type B

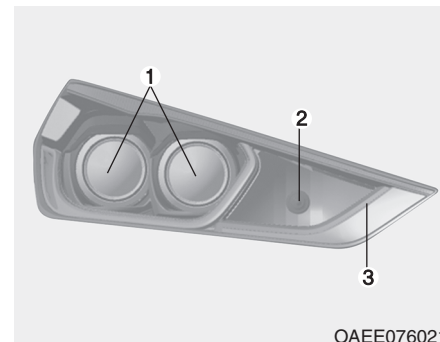

- (1) Phare (feu de croisement)  
(2) Phare (feu de route)  
(3) Feu de position/Clignotant

### Phare (feu de croisement) et feu de position/clignotant

Si l'ampoule ne fonctionne pas, nous vous conseillons de faire contrôler le véhicule par un concessionnaire HYUNDAI agréé.

## ⚠ AVERTISSEMENT

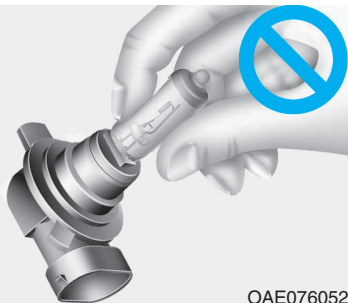

OAE076052

- Manipulez les ampoules halogènes avec précaution. Si elles se brisent, le gaz sous pression qu'elles contiennent entraînera la projection de nombreux éclats de verre.
- Portez les lunettes de protection lorsque vous changez une ampoule. Attendez que l'ampoule refroidisse pour la manipuler.

- Manipulez toujours les ampoules avec soin, en évitant de les rayer et de les endommager. Si elles sont allumées, évitez tout contact avec des liquides.
- Ne touchez jamais le verre à main nue. Des résidus d'huile peuvent provoquer une surchauffe de l'ampoule et son éclatement à l'allumage.
- Une ampoule ne doit être allumée que lorsqu'elle est installée dans un feu.
- Si une ampoule est endommagée ou fissurée, mettez-la immédiatement au rebut et remplacez-la.

## **i** Information

Faites régler l'orientation des phares par un concessionnaire **HYUNDAI** agréé après un accident ou après leur remplacement.

## **i** Information

**Changement de sens de circulation (pour l'Europe)**

L'éclairage des feux de croisement est asymétrique. Si vous vous rendez dans un pays dans lequel le sens de circulation est inversé, cet éclairage risque d'éblouir les conducteurs des véhicules que vous croisez. Les règlements de la CEE préconisent plusieurs solutions techniques (par exemple, le système de changement automatique, la feuille adhésive, le réglage vers le bas) pour éviter ce problème. Ces phares ont été conçus pour éviter d'éblouir les conducteurs roulant dans le sens opposé. Il n'est donc pas nécessaire de changer vos phares si vous voyagez dans un pays dont le sens de circulation est inversé.

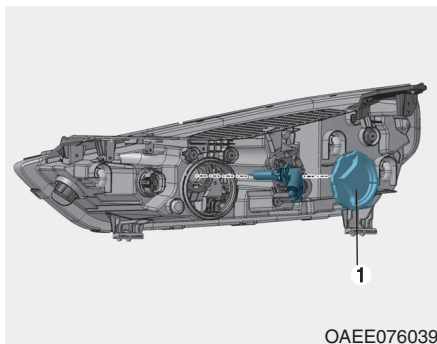

### Phare (feu de route)

1. Ouvrez le capot.
2. Débranchez le câble négatif de la batterie.
3. Retirez le cache de l'ampoule (1) en le tournant dans le sens antihoraire.
4. Débranchez le connecteur de la douille
5. Retirez l'ampoule du bloc optique.
6. Installez une nouvelle ampoule.
7. Branchez le connecteur de la douille
8. Remettez le cache de l'ampoule (1) en place en le tournant dans le sens horaire.

## Orientation des phares (pour l'Europe)

### Orientation des phares

■ Sans dispositif de mise à niveau des phares

• Type A

• Type B

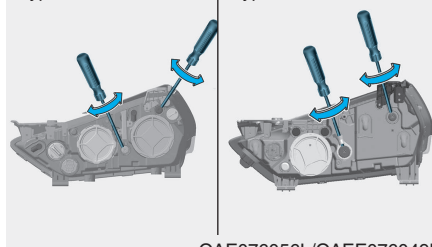

■ Avec dispositif de mise à niveau des phares

• Type A

• Type B

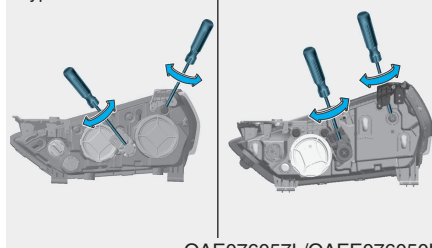

1. Gonflez les pneus à la pression indiquée et retirez toute charge du véhicule, à l'exception du conducteur, de la roue de secours et des outils.

2. Le véhicule doit se trouver sur un terrain plat.

3. Tracez sur l'écran deux lignes verticales (passant au centre de chaque phare), ainsi qu'une ligne horizontale (passant également au centre de chaque phare).

4. Orientez les phares de façon à ce que la partie la plus lumineuse soit alignée sur les lignes verticales et la ligne horizontale. L'état des phares et de la batterie doit être normal.

5. Pour orienter les feux de croisement vers la gauche ou la droite, tournez le tournevis dans le sens horaire ou antihoraire.

Pour orienter les feux de croisement vers le haut ou le bas, tournez le tournevis dans le sens horaire ou antihoraire.

Pour orienter les feux de route vers le haut ou le bas, tournez le tournevis dans le sens horaire ou antihoraire.

## Repère d'orientation

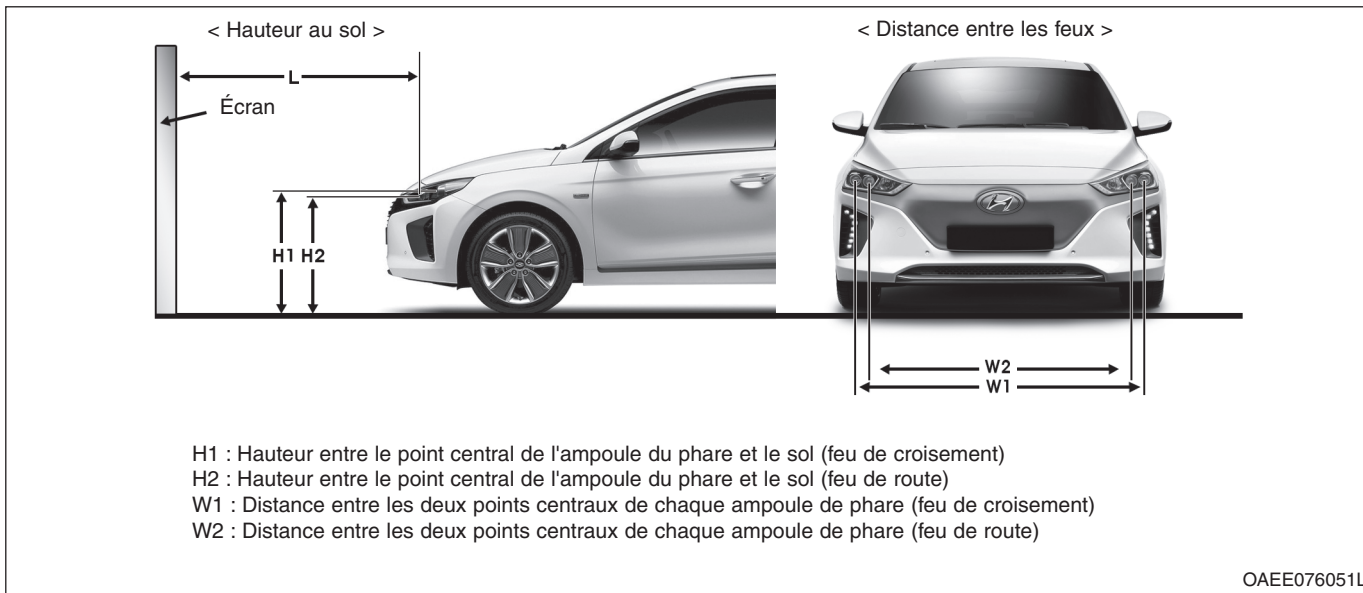

### ■ Type A

État du véhicule	H1	H2	W1	W2
Sans conducteur	715 (28,14)	688 (27,08)	1 462 (57,55)	1 238 (48,74)
Avec conducteur	708 (27,87)	681 (26,81)	1 462 (57,55)	1 238 (48,74)

### ■ Type B

Unité : mm (pouces)

État du véhicule	H1	H2	W1	W2
Without driver	706 (27,79)	680 (26,77)	1 347 (53,03)	1 164 (45,82)
With driver	699 (27,51)	673 (26,49)	1 347 (53,03)	1 164 (45,82)

### Feux de croisement (côté gauche)

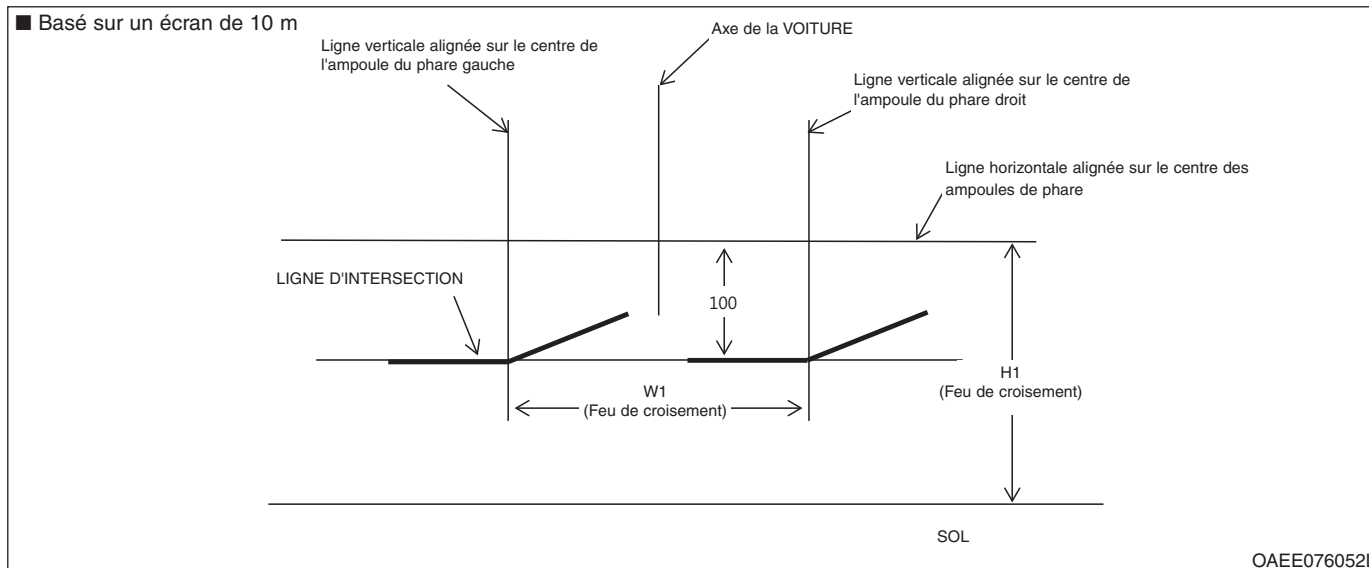

1. Allumez les feux de croisement sans vous installer dans le véhicule.
2. La ligne d'intersection doit être alignée sur celle de l'image.
3. Lorsque vous orientez les feux de croisement, réglez l'orientation verticale après avoir réglé l'orientation horizontale.
4. Si votre véhicule est équipé du dispositif de mise à niveau des phares, réglez le commutateur du dispositif sur 0.

## Feux de croisement (côté droit)

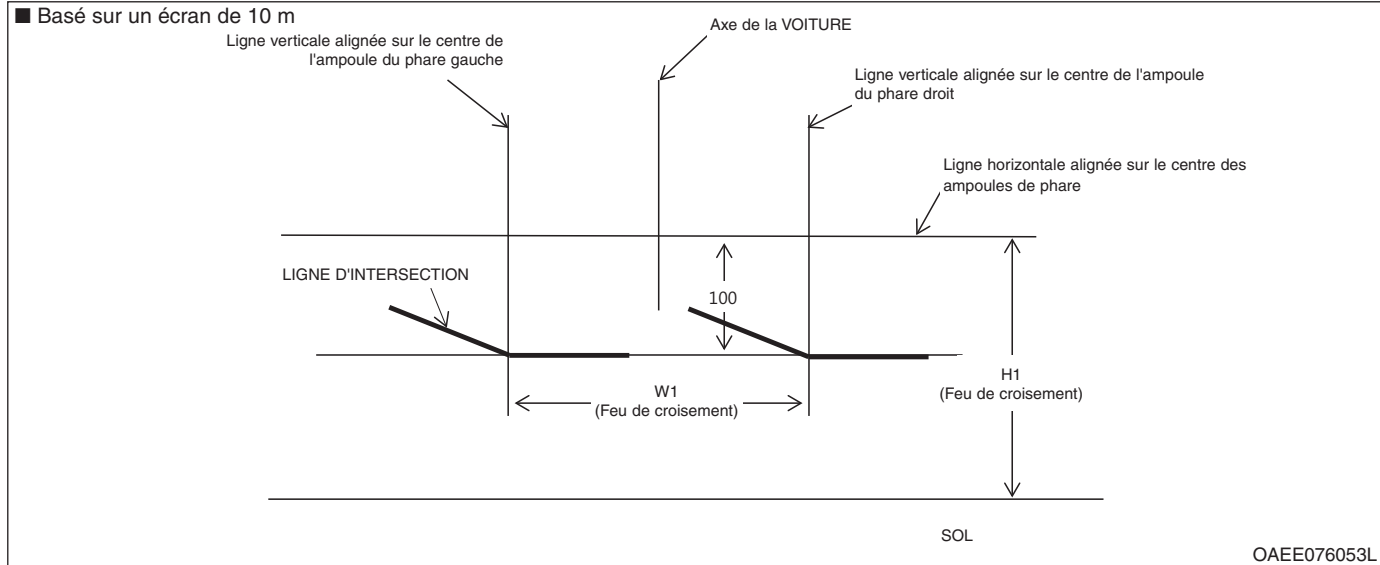

1. Allumez les feux de croisement sans vous installer dans le véhicule.
2. La ligne d'intersection doit être alignée sur celle de l'image.
3. Lorsque vous orientez les feux de croisement, réglez l'orientation verticale après avoir réglé l'orientation horizontale.
4. Si votre véhicule est équipé du dispositif de mise à niveau des phares, réglez le commutateur du dispositif sur 0.

### Feux diurnes



Si le feu à LED ne fonctionne pas, nous vous conseillons de faire contrôler le véhicule par un concessionnaire HYUNDAI agréé.

### Remplacement des répéteurs latéraux

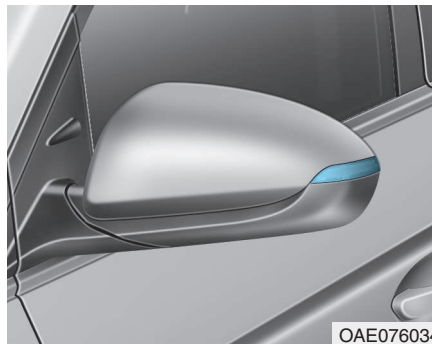

Si le feu à LED ne fonctionne pas, nous vous conseillons de faire contrôler le véhicule par un concessionnaire HYUNDAI agréé.

### Remplacement de l'ampoule du feu multifonction arrière

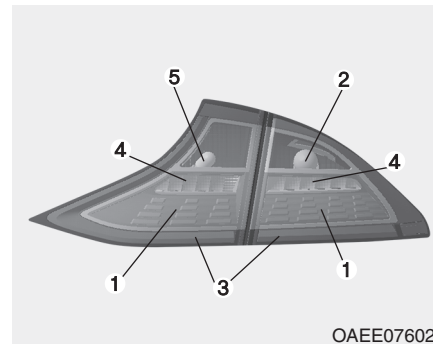

- (1) Feu stop/arrière
- (2) Clignotant
- (3) Feu arrière
- (4) Feu stop
- (5) Feu de recul

#### Feu stop/arrière

Si le feu à LED ne fonctionne pas, nous vous conseillons de faire contrôler le véhicule par un concessionnaire HYUNDAI agréé.

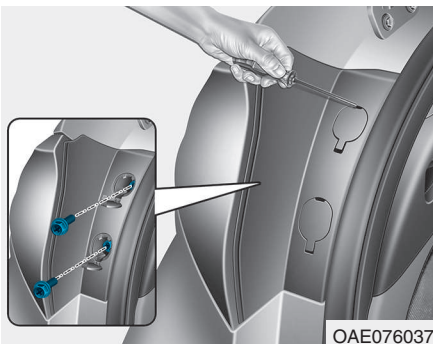

OAE076037

### Clignotants

1. Coupez le moteur.
2. Ouvrez le hayon.
3. Desserrez les vis de fixation du bloc optique.
4. Desserrez les vis de fixation du bloc optique à l'aide d'un tournevis cruciforme.

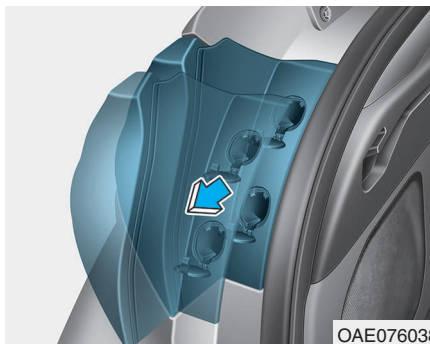

OAE076038

5. Retirez le bloc optique arrière de la carrosserie du véhicule.

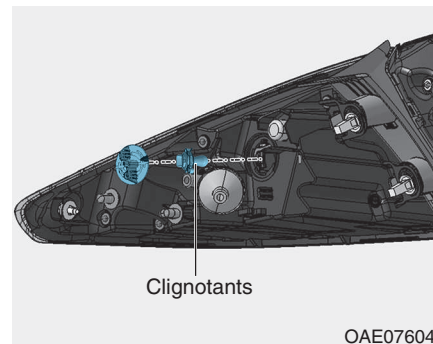

OAE076040

6. Retirez la douille du bloc en la tournant dans le sens antihoraire jusqu'à ce que ses pattes soient alignées avec les encoches du bloc.
7. Retirez l'ampoule de la douille en appuyant dessus et en la tournant dans le sens antihoraire jusqu'à ce que ses pattes soient alignées avec les encoches de la douille. Retirez l'ampoule de la douille.
8. Insérez une nouvelle ampoule dans la douille en la tournant jusqu'à ce qu'elle soit en place.

9. Installez la douille dans le bloc en alignant ses pattes avec les encoches du bloc. Appuyez sur la douille et tournez-la dans le sens horaire.
10. Refixez le répéteur à la carrosserie du véhicule.

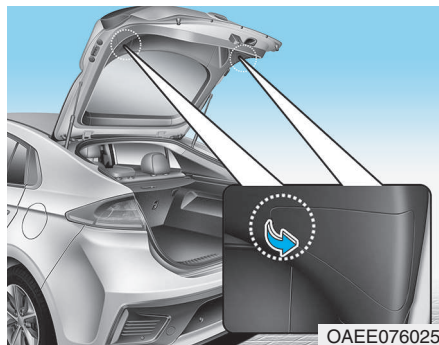

### Feu de recul

1. Coupez le moteur.
2. Ouvrez le hayon.
3. Retirez le cache d'entretien à l'aide d'un tournevis plat.

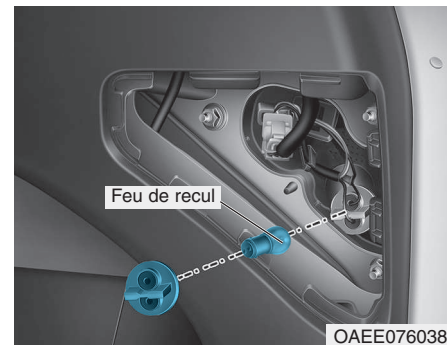

4. Tirez l'ampoule vers vous pour la retirer.
5. Insérez une nouvelle ampoule dans la douille en la tournant jusqu'à ce qu'elle soit en place.
6. Installez la douille dans le bloc en alignant ses pattes sur les encoches du bloc. Appuyez sur la douille et tournez-la dans le sens horaire.
7. Remettez le cache d'entretien en place.

## Feux antibrouillard arrière (le cas échéant)

Si le feu à LED ne fonctionne pas, nous vous conseillons de faire contrôler le véhicule par un concessionnaire HYUNDAI agréé.

## Feu stop surélevé

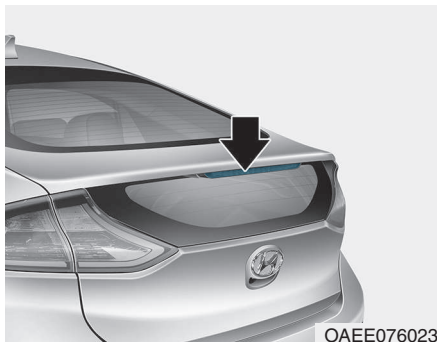

Si le feu stop surélevé ne fonctionne pas, nous vous conseillons de faire appel à un concessionnaire HYUNDAI agréé.

## Remplacement de l'ampoule de la plaque d'immatriculation

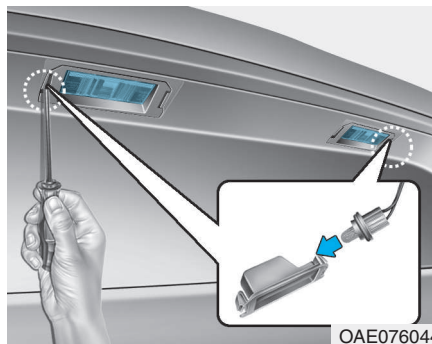

1. À l'aide d'un tournevis plat, soulevez délicatement la lentille du logement de l'ampoule.
2. Tirez l'ampoule vers vous pour la retirer.
3. Installez une nouvelle ampoule.
4. Procédez à la réinstallation en suivant l'ordre inverse du démontage.

## Remplacement des ampoules de l'éclairage intérieur

### Liseuse et plafonnier



Si le feu à LED ne s'allume pas, nous vous conseillons de faire contrôler le véhicule par un concessionnaire HYUNDAI agréé.

### Liseuse, plafonnier, éclairage du miroir de courtoisie et éclairage du compartiment à bagages

#### ■ Liseuse (ampoule)

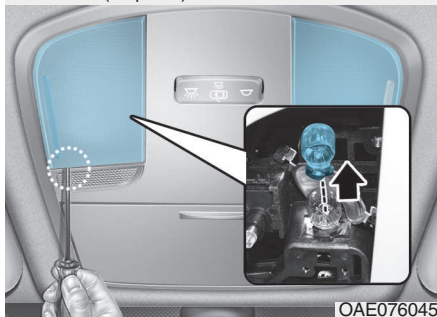

#### ■ Plafonnier (ampoule)

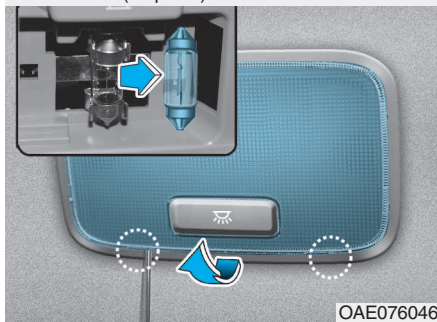

#### ■ Éclairage du miroir de courtoisie



#### ■ Éclairage du compartiment à bagages

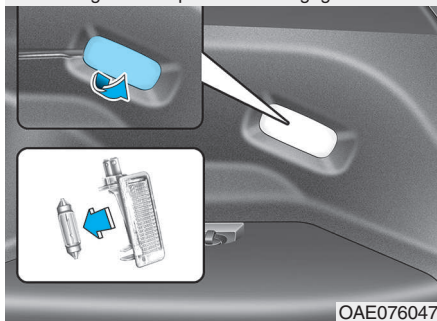

1. À l'aide d'un tournevis plat, soulevez délicatement la lentille du logement de l'éclairage.
2. Tirez l'ampoule vers vous pour la retirer.
3. Insérez une nouvelle ampoule dans la douille.
4. Alignez les pattes de la lentille sur les encoches du logement et appuyez sur la lentille pour la mettre en place.

#### **REMARQUE**

**Veillez à ne pas souiller ou endommager les lentilles, les pattes des lentilles et les logements en plastique.**

## ENTRETIEN ET ASPECT

### Entretien extérieur

#### **Précautions d'ordre général concernant l'entretien extérieur**

Lorsque vous utilisez des produits nettoyants ou lustrants chimiques, il est très important de suivre les instructions d'utilisation de ces produits. Lisez attentivement les avertissements et les mises en garde figurant sur les étiquettes.

#### **Lavage haute pression**

- Veillez à conserver une distance suffisante avec le véhicule lorsque vous utilisez un nettoyeur haute pression.  
Une distance insuffisante ou une pression excessive peut endommager des composants ou entraîner la pénétration d'eau à l'intérieur du véhicule.
- N'arrosez pas directement la caméra, les capteurs et les zones situées autour de ces éléments à l'aide d'un nettoyeur haute pression. Le choc causé par la pulvérisation d'eau haute pression risquerait d'endommager ces appareils.
- N'approchez pas l'embout du tuyau trop près des soufflets (cachés en plastique ou en caoutchouc) ou des connecteurs. La pulvérisation d'eau haute pression risquerait de les endommager.

#### **Entretien de la peinture**

##### Lavage

Pour protéger la peinture de votre véhicule contre la rouille et la corrosion, procédez au moins une fois par mois à un lavage complet à l'eau tiède ou froide.

Si vous pratiquez la conduite hors route, lavez votre véhicule après chaque trajet. Soyez particulièrement attentif à l'accumulation de sel, de salissures, de boue ou d'autres corps étrangers. Veillez à ce que les orifices d'évacuation situés au bas des portes et au niveau des bas de caisse restent dégagés et propres.

S'ils ne sont pas nettoyés immédiatement, les insectes, le goudron, la sève, les fientes d'oiseaux, la pollution industrielle et les dépôts similaires peuvent endommager la peinture de votre véhicule. Même un lavage rapide à l'eau claire n'éliminera pas nécessairement tous ces dépôts. Vous pouvez utiliser un savon doux adapté aux surfaces peintes. Après le lavage, rincez abondamment le véhicule à l'eau tiède ou froide. Ne laissez pas le savon sécher sur la peinture.

### **⚠ AVERTISSEMENT**

Après avoir lavé le véhicule, testez les freins en conduisant à faible vitesse pour vérifier qu'ils fonctionnent normalement avant de prendre la route. Si les performances de freinage sont altérées, enfoncez légèrement la pédale de frein tout en avançant à vitesse réduite pour sécher les freins.

### **REMARQUE**

- N'utilisez pas de savon agressif, de détergents chimiques ou d'eau chaude et ne lavez pas le véhicule en plein soleil ou lorsque la carrosserie est chaude.
- Soyez vigilant lorsque vous lavez les vitres latérales du véhicule.

Si vous utilisez un jet d'eau à haute pression, l'eau risque de s'infiltrer dans le véhicule par les vitres.

- Ne nettoyez pas les éléments en plastique avec des solvants chimiques ou des détergents puissants pour ne pas les endommager.

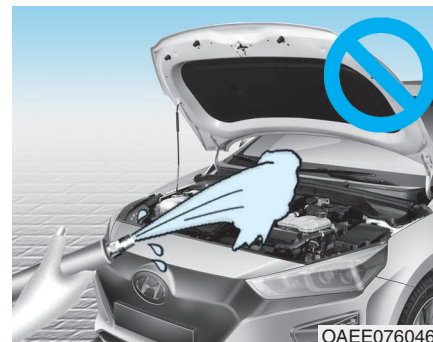

### **REMARQUE**

- Tout nettoyage à l'eau du compartiment moteur, notamment un nettoyage à haute pression, peut engendrer une défaillance des circuits électriques de ce compartiment.
- Ne laissez jamais d'eau ou d'autres liquides entrer en contact avec les composants électriques/électroniques du véhicule, au risque de les endommager.

### Traitement à la cire

Une couche de cire permet de protéger efficacement la peinture.

Vous pouvez appliquer de la cire sur votre véhicule lorsque l'eau ne coule plus sur la peinture.

Vous devez systématiquement laver et sécher votre véhicule avant de procéder au traitement à la cire. Utilisez une cire liquide ou en pâte de bonne qualité et suivez les instructions du fabricant. Cirez tous les garnitures métalliques pour les protéger et préserver leur éclat.

Le nettoyage des taches d'huile, de goudron et de substances similaires avec un détachant retire généralement la cire appliquée sur la peinture. Pensez à appliquer une nouvelle couche de cire sur les zones concernées même si le reste du véhicule n'a pas besoin d'être ciré.

### REMARQUE

- **Si vous essuyez la poussière ou les salissures de la carrosserie avec un chiffon sec, vous risquez de rayer la peinture.**
- **N'utilisez pas de paille de fer, de nettoyant abrasif ou de détergent puissant à teneur élevée en agents alcalins ou caustiques sur les pièces en aluminium anodisé ou chromées. Cela peut endommager l'enduit de protection et provoquer une décoloration ou une détérioration de la peinture.**

### Réparation de la peinture

Les rayures profondes ou les impacts de gravillons sur la peinture doivent être réparés sans tarder. Le métal nu rouille rapidement et peut nécessiter des réparations coûteuses.

### REMARQUE

**Si votre véhicule est endommagé et nécessite la réparation ou le remplacement de pièces métalliques, veillez à ce que l'atelier applique une protection anti-corrosion sur les pièces réparées ou de remplacement.**

### **Préservation de la brillance du métal**

- Pour éliminer le goudron et les insectes, utilisez un anti-goudron et non un grattoir ou un autre objet pointu.
- Pour protéger les surfaces des pièces en métal brillant contre la corrosion, appliquez une couche de cire ou de produit de protection des chromes et frottez pour obtenir une surface lustrée.
- En hiver ou dans les régions côtières, appliquez une couche plus épaisse de cire ou de protection sur les pièces en métal brillant. Si nécessaire, utilisez de la vaseline non corrosive ou un autre produit de protection.

### **Entretien du soubassement de la carrosserie**

Les substances corrosives utilisées pour éliminer le verglas, la neige et la poussière peuvent s'accumuler au niveau du soubassement de la carrosserie. Si elles ne sont pas éliminées, elles risquent d'accélérer la formation de rouille sur des pièces du soubassement telles que les conduites de carburant, le châssis, le plancher et le système d'échappement, même si ces pièces ont été traitées contre la rouille.

Rincez abondamment le soubassement et les passages de roues à l'eau tiède ou froide une fois par mois, après avoir conduit hors route et à la fin de l'hiver. Soyez particulièrement attentif à ces zones, car la boue et les salissures n'y sont pas facilement visibles. Veillez à bien éliminer les salissures, car un nettoyage approximatif peut être préjudiciable. Les bas des portes, les bas de caisse et les éléments d'ossature sont dotés d'orifices d'évacuation qui ne doivent pas être obstrués. L'accumulation d'eau au niveau de ces orifices peut entraîner la formation de rouille.

### **⚠ AVERTISSEMENT**

**Après avoir lavé le véhicule, testez les freins en conduisant à faible vitesse pour vérifier qu'ils fonctionnent normalement. Si les performances de freinage sont altérées, enfoncez légèrement la pédale de frein tout en avançant à vitesse réduite pour sécher les freins.**

### **Entretien des jantes en aluminium**

Les jantes en aluminium sont recouvertes d'un film de protection transparent.

#### **REMARQUE**

- **N'utilisez pas de produit de nettoyage abrasif, de produit de polissage, de solvant ou de brosse métallique sur ce type de jantes.**
- **Attendez que les jantes refroidissent pour les laver.**
- **Utilisez uniquement un savon doux ou un détergent neutre et rincez abondamment à l'eau. Pensez également à nettoyer les jantes après avoir roulé sur des routes salées.**
- **Évitez de nettoyer les jantes avec les brosses à rotation rapide des stations de lavage.**
- **N'utilisez pas de produits contenant des détergents acides ou alcalins.**

### **Protection contre la corrosion**

#### **Protection de votre véhicule contre la corrosion**

Nous utilisons les techniques de conception et de construction les plus avancées pour lutter contre la corrosion et produire des véhicules d'une qualité inégalée. Mais cela ne suffit pas. Le propriétaire joue également un rôle essentiel dans la protection à long terme de son véhicule contre la corrosion.

#### **Causes courantes de corrosion**

Les principales causes de corrosion des véhicules sont les suivantes :

- Routes salées et accumulation d'impuretés et d'humidité sous le véhicule.
- Détérioration de la peinture ou des films de protection par les cailloux, les gravillons, l'abrasion ou les petites éraflures et entailles qui exposent le métal à la corrosion.

#### **Zones de forte corrosion**

Si vous vivez dans une région dans laquelle votre véhicule est régulièrement exposé à des substances corrosives, la protection contre la corrosion est particulièrement importante. Les routes salées, les produits chimiques anti-poussière, l'air marin et la pollution industrielle sont les principales causes d'accélération de la corrosion.

### L'humidité favorise la corrosion

L'humidité crée les conditions idéales pour le développement de la corrosion. Par exemple, la corrosion s'accélère en cas de forte humidité, notamment lorsque les températures sont légèrement positives. Dans ces conditions, la substance corrosive reste en contact avec les surfaces du véhicule, car l'évaporation de l'humidité est lente.

La boue est particulièrement corrosive, car elle sèche lentement, ce qui prolonge le contact de l'humidité avec le véhicule. Même lorsqu'elle semble sèche, la boue peut encore contenir de l'humidité et favoriser la corrosion.

Les températures élevées peuvent également accélérer la corrosion des pièces qui ne sont pas suffisamment ventilées pour permettre la dispersion de l'humidité. Pour toutes ces raisons, il est particulièrement important que le véhicule reste propre, sans accumulation de boue ou d'autres substances. Cette règle s'applique aux surfaces visibles, mais aussi et surtout au dessous du véhicule.

### Pour éviter la corrosion

*Veillez à ce que votre véhicule reste propre*

Le meilleur moyen d'éviter la corrosion est de veiller à ce que votre véhicule reste propre et d'éliminer toute substance corrosive. Apportez un soin particulier au dessous du véhicule.

- Si vous vivez dans une région dans laquelle votre véhicule (routes salées, proximité de la mer, pollution industrielle, pluies acides, etc.), prenez des précautions supplémentaires contre la corrosion. Rincez le dessous de votre véhicule au moins une fois par mois en hiver et procédez à un lavage complet à la fin de l'hiver.

- Lorsque vous lavez le dessous du véhicule, soyez particulièrement attentif aux composants qui se trouvent sous les ailes et dans d'autres zones non visibles. Procédez à un nettoyage complet. Ne vous contentez pas de mouiller la boue accumulée, car cela ne ferait qu'accélérer la formation de corrosion. L'eau à haute pression et la vapeur sont extrêmement efficaces pour éliminer l'accumulation de boue ou d'autres substances.
- Lorsque vous lavez les bas des portes, les bas de caisse et les éléments d'ossature, vérifiez que les orifices d'évacuation ne sont pas obstrués afin que l'humidité puisse s'échapper au lieu de s'accumuler et de favoriser la corrosion.

*Veillez à ce que votre garage reste sec*

Ne stationnez pas votre véhicule dans un garage humide ou mal ventilé. Ce type d'environnement est propice à la corrosion, en particulier si vous lavez votre véhicule dans votre garage ou si vous le rentrez dans le garage alors qu'il est encore mouillé ou couvert de neige, de glace ou de boue. Même un garage chauffé peut contribuer à la corrosion s'il n'est pas suffisamment ventilé pour disperser l'humidité.

*Veillez à ce que la peinture et les garnitures restent en bon état.*

Les rayures et les éclats dans la peinture doivent faire dès que possible l'objet de retouches pour réduire le risque de corrosion. Si du métal est exposé, faites appel à un centre de peinture et de carrosserie.

Les fientes d'oiseaux sont hautement corrosives et peuvent endommager les surfaces peintes en quelques heures. Nettoyez-les dès que possible.

## Entretien de l'intérieur

### **Précautions d'ordre général concernant l'entretien de l'intérieur**

Évitez tout contact entre des solutions caustiques (huiles cosmétiques, parfums, etc.) et le tableau de bord. Cela pourrait endommager ou décolorer ce dernier. En cas de contact avec l'intérieur du véhicule, essuyez immédiatement ces solutions. Pour en savoir plus sur la procédure de nettoyage du vinyle, consultez les instructions.

### **REMARQUE**

- Ne laissez jamais de l'eau ou d'autres liquides entrer en contact avec les composants électriques/électroniques du véhicule, au risque de les endommager.
- Utilisez des détergents neutres ou des solutions à faible teneur en alcool pour nettoyer les éléments en cuir (volant, sièges, etc.). L'utilisation de solutions à forte teneur en alcool ou de détergents acides/alcalins peut décolorer le cuir ou détériorer sa surface.

### **Nettoyage de la garniture et de l'habillage intérieur**

#### **Vinyle (le cas échéant)**

Éliminez la poussière et les salissures du vinyle à l'aide d'une balayette ou d'un aspirateur. Nettoyez les surfaces à l'aide d'un produit nettoyant pour vinyle.

#### **Tissu (le cas échéant)**

Éliminez la poussière et les salissures du tissu à l'aide d'une balayette ou d'un aspirateur. Lavez avec une solution savonneuse douce recommandée pour les garnitures ou les tapis. Nettoyez immédiatement les taches avec un détachant pour tissu. Si les taches ne sont pas immédiatement nettoyées, elles peuvent s'incruster dans le tissu et entraîner sa décoloration. Par ailleurs, un tissu qui n'est pas correctement entretenu peut perdre de sa résistance au feu.

#### **REMARQUE**

**Utilisez uniquement les produits nettoyants recommandés et suivez les procédures applicables pour préserver l'aspect et la résistance au feu du tissu.**

#### **Cuir (le cas échéant)**

- Caractéristiques des sièges en cuir
  - Le cuir est produit à partir de la peau extérieure d'un animal, soumise à un processus spécial. Puisqu'il s'agit d'un matériau naturel, toutes les pièces ne présentent pas la même épaisseur ou la même densité. Des plis peuvent se former naturellement lorsque le cuir se détend ou se rétracte en fonction de la température et de l'humidité.
  - Le siège est fabriqué en tissu extensible pour plus de confort.

- Les parties qui entrent en contact avec le corps sont incurvées et la surface de support latérale est élevée pour assurer le confort de conduite et la stabilité.
- Des plis peuvent se former naturellement au fil du temps. Il ne s'agit en aucun cas d'un défaut du produit.

#### **REMARQUE**

- **Les plis ou éraflures qui se développent naturellement ne sont pas couverts par la garantie.**
- **Les ceintures équipées d'accessoires en métal, les fermetures éclair ou les clés glissées dans une poche arrière peuvent endommager le tissu des sièges.**
- **Ne mouillez pas le siège, au risque de modifier la nature du cuir naturel.**
- **Les jeans ou vêtements susceptibles de déteindre peuvent tacher la surface du tissu qui recouvre les sièges.**

- Entretien des sièges en cuir
  - Passez régulièrement l'aspirateur sur les sièges pour éliminer la poussière et le sable. Cela évitera les éraflures ou les dommages et préservera la qualité des sièges.
  - Essuyez régulièrement les housses de siège en cuir naturel avec un chiffon sec ou doux.
  - L'utilisation d'un produit protecteur approprié permet d'éviter les éraflures et de préserver la couleur du cuir. Lisez les instructions et demandez l'avis d'un spécialiste avant d'utiliser un produit de revêtement ou de protection du cuir.
  - Les taches sont particulièrement visibles sur le cuir clair (beige, crème). Nettoyez fréquemment les sièges.
  - Évitez d'essuyer les sièges avec un chiffon humide. Cela pourrait produire des craquelures à la surface.
- Nettoyage des sièges en cuir
  - Retirez immédiatement les taches. Reportez-vous aux instructions ci-dessous pour savoir comment éliminer chaque type de tache.
  - Produits cosmétiques (crème solaire, fond de teint, etc.)  
Appliquez une crème nettoyante sur un chiffon et essuyez la zone tachée. Retirez la crème avec un tissu humide, puis essuyez avec un chiffon sec.
  - Boissons (café, jus de fruit, etc.)  
Appliquez une petite quantité de détergent neutre et essuyez jusqu'à ce que la tache disparaisse.
  - Gras  
Éliminez immédiatement le gras avec un tissu absorbant et essuyez avec un détachant pour cuir naturel.
  - Chewing-gum  
Faites durcir le chewing-gum avec un glaçon et retirez-le progressivement.

### ***Nettoyage des sangles des ceintures de sécurité***

Nettoyez les sangles des ceintures de sécurité avec une solution savonneuse douce recommandée pour les garnitures ou les tapis. Suivez les instructions du fabricant du savon. Ne traitez pas les sangles à l'eau de Javel et ne les reteignez pas. Vous risqueriez de les détériorer.

### ***Nettoyage des vitres intérieures***

Si de la buée (pellicule huileuse, grasseuse ou cireuse) se forme sur les surfaces intérieures des vitres, éliminez-la avec un nettoyant à vitres. Suivez les instructions d'utilisation du produit.

#### **REMARQUE**

**Ne grattez pas et ne raclez pas l'intérieur de la lunette arrière. Vous pourriez endommager le dégivreur.**

## Spécifications et informations pour le client

Dimensions .....	8-2
Spécifications du véhicule électrique .....	8-2
Puissance des ampoules .....	8-3
Pneus et roues .....	8-4
Capacités de charge et de vitesse des pneus ...	8-5
Système de climatisation .....	8-5
Volume et poids .....	8-5
Capacités et lubrifiants recommandés .....	8-6
Numéro d'identification du véhicule (VIN).....	8-7
Homologation du véhicule .....	8-7
Étiquette de pression et de spécification des pneus .....	8-8
Numéro du moteur .....	8-8
Étiquette du compresseur du système de climatisation .....	8-8
Déclaration de conformité.....	8-9

## DIMENSIONS

Élément	mm (pouces)
Longueur hors tout	4 470 (175,9)
Largeur hors tout	1 820 (71,6)
Hauteur hors tout	1 450 (57,1)
Voie avant	1 555 (61,2)
Voie arrière	1 564 (61,5)
Empattement	2 700 (106,3)

## SPÉCIFICATIONS DU VÉHICULE ÉLECTRIQUE

Moteur		Batterie (lithium-ion polymère)			Chargeur (OBC)
Sortie max. (kW)	Couple max. (Nm)	Capacité (kWh)	Sortie max. (kW)	Tension (V)	Sortie max. (kW)
88	295	28	98	360	6,6

OBC : chargeurs de batterie embarqués

## PUISSANCE DES AMPOULES

		Ampoule		Type d'ampoule	Puissance
Avant	Type A	Phares	Feux de croisement	H7	55
			Feux de route	HB3	60
		Feux de position		W5W	5
		Clignotants		PY21W	21
	Type B	Phares	Feux de croisement	LED	LED
			Feux de route	HB3	60
		Feux de position		LED	LED
		Clignotants		LED	LED
	Feux de jour		LED	LED	
	Répétiteurs latéraux		LED	LED	
Arrière	Feux arrière/Feux stop		LED	LED	
	Clignotants		PY21W	21	
	Feux arrière		LED	LED	
	Feu de recul		W16W	16	
	Feux antibrouillard		LED	LED	
	Feu stop surélevé		LED	LED	
	Feu de plaque d'immatriculation		W5W	5	
Intérieur	Liseuse	Type A	W10W	10	
		Type B	LED	LED	
	Plafonnier	Type A	FESTOON	8	
		Type B	LED	LED	
	Éclairage du miroir de courtoisie		FESTOON	5	
	Éclairage du hayon à bagages		FESTOON	5	

## PNEUS ET ROUES

Élément/Item	Dimensions du pneu	Dimensions de la roue	Pression de gonflage, bar (kPa, psi)				Couple des écrous des roues kgf•m
			Charge normale *1		Charge maximale		
			Avant	Arrière	Avant	Arrière	
Pneu classique	205/55 R16	6,5J X 16	2,5 (250, 36)	2,5 (250, 36)	2,5 (250, 36)	2,5 (250, 36)	11~13

\*1 : Charge normale : jusqu'à 3 personnes

### REMARQUE

- Vous pouvez ajouter 20 kPa à la pression standard des pneus si une baisse prochaine des températures est prévue. Les pneus perdent généralement 7 kPa à chaque baisse de la température de 7 °C. Si des variations extrêmes de température sont attendues, vérifiez à nouveau la pression de vos pneus afin de vous assurer qu'ils sont toujours correctement gonflés.
- La pression atmosphérique a tendance à baisser en une altitude très élevée par rapport au niveau de la mer. Vérifiez la pression des pneus avant de vous rendre en haute altitude. Si nécessaire, gonflez les pneus à un niveau approprié (gonflage en fonction de l'altitude : +10 kPa/km).

### ATTENTION

Lors du remplacement des pneus, utilisez des pneus de mêmes dimensions que ceux d'origine. Dans le cas contraire, les pièces associées pourraient être endommagées ou ne pas fonctionner correctement.

## CAPACITÉS DE CHARGE ET DE VITESSE DES PNEUS

Élément	Dimensions du pneu	Dimensions de la roue	Capacité de charge		Capacité de vitesse	
			LI *1	kg	SS *2	km/h
Pneu classique	205/55 R16	6,5J X 16	91	615	H	210

\*1 LI : INDICE DE CHARGE

\*2 SS : SYMBOLE DE VITESSE

## SYSTÈME DE CLIMATISATION

Élément		Poids	Catégorie
Réfrigérant g (oz.)	Sans pompe à chaleur	500±25 (19,40±0,88)	R-1234yf
	Avec pompe à chaleur	1 100±25 (38,80±0,88)	
Lubrifiant du compresseur g (oz.)		180±10 (6,34±0,35)	POE

Pour plus d'informations, contactez un concessionnaire HYUNDAI agréé.

## VOLUME ET POIDS

Poids total en charge kg (liv.)	Volume du hayon (VDA) l (pieds cubes)	
	Min.	Max.
1 880 (4 145)	455 (16,0)	1 410 (49,8)

Min : de derrière le siège arrière jusqu'au toit.

Max : de derrière le siège avant jusqu'au toit.

## CAPACITÉS ET LUBRIFIANTS RECOMMANDÉS

Pour des performances et une durabilité optimales du véhicule, n'utilisez que des lubrifiants de qualité.

Les lubrifiants et liquides suivants sont recommandés pour votre véhicule.

Lubrifiant		Volume	Catégorie
Liquide d'engrenage de réduction		1,0~1,1 l	70W, API GL-4, TCGO-9(MS517-14)
Liquide de refroidissement	Sans pompe à chaleur	4,1~4,2 l	Mélange d'antigel et d'eau (liquide de refroidissement à base d'éthylène glycol pour radiateur en aluminium)
	Avec pompe à chaleur	4,6~4,7 l	
Liquide de frein		0.7~0.8 l	FMVSS116 DOT 3 ou DOT 4

## NUMÉRO D'IDENTIFICATION DU VÉHICULE (VIN)

### ■ Numéro de châssis



Le numéro VIN est le numéro utilisé pour immatriculer votre véhicule et pour toutes les démarches légales associées.

Le numéro est gravé au sol, sous le siège passager (ou conducteur). Pour y accéder, ouvrez le cache.

### ■ Étiquette du VIN (le cas échéant)

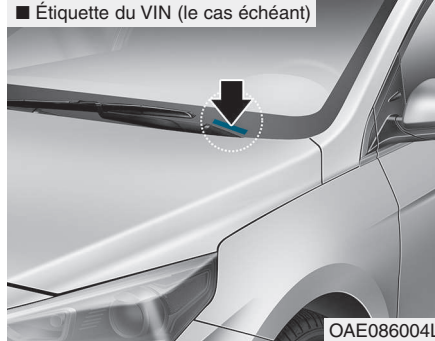

Le VIN apparaît également sur une plaque fixée sur la partie supérieure du tableau de bord. Ce numéro est parfaitement lisible depuis l'extérieur, à travers le pare-brise.

## HOMOLOGATION DU VÉHICULE

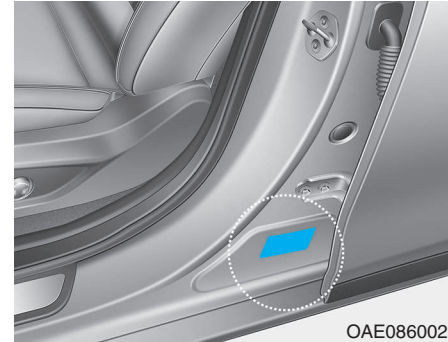

L'étiquette d'homologation du véhicule est apposée sur le pilier central latéral côté conducteur (ou côté passager avant). Elle indique par ailleurs le numéro VIN du véhicule.

## ÉTIQUETTE DE PRESSION ET DE SPÉCIFICATION DES PNEUS

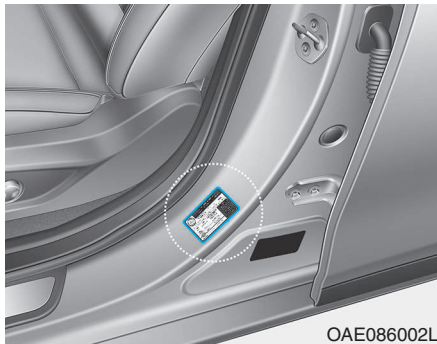

Les pneus d'origine de votre véhicule offrent les meilleures performances en conditions normales. L'étiquette des pneus située sur le pilier central côté conducteur indique les pressions recommandées pour votre véhicule.

## NUMÉRO DU MOTEUR

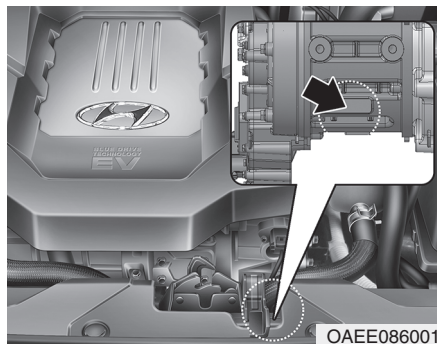

Le numéro du moteur est gravé sur le bloc moteur, comme indiqué sur l'illustration.

Il est visible depuis le dessous du véhicule.

## ÉTIQUETTE DU COMPRESSEUR DU SYSTÈME DE CLIMATISATION

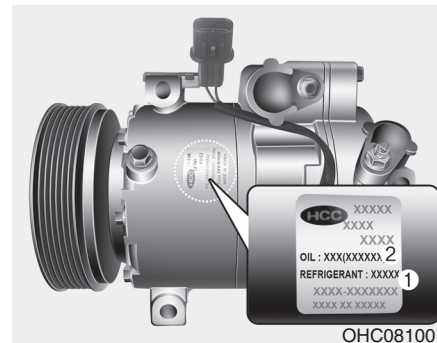

Une étiquette indique le type du compresseur de votre véhicule, notamment le modèle, la référence fournisseur, le numéro de production, le réfrigérant (1) et l'huile réfrigérante (2).

## DÉCLARATION DE CONFORMITÉ

■ Exemple

The image shows a grey rectangular box containing the CE mark and the certification number CE 0678. The CE mark consists of two interlocking 'C' and 'E' characters. To its right, the text 'CE 0678' is displayed in a bold, sans-serif font.

CE0678

Les composants radiofréquence du véhicule sont conformes aux exigences et aux autres dispositions de la directive 1995/5/CE.

Pour accéder à des informations complémentaires, notamment à la déclaration de conformité du fabricant, consultez le site Web de HYUNDAI :

<http://service.hyundai-motor.com>

# Index

## A

Accès à votre véhicule.....	3-4
Clé intelligente.....	3-4
Système antidémarrage.....	3-9
Airbag - système de retenue supplémentaire .....	2-50
Après le déploiement d'un airbag .....	2-62
Emplacements des airbags?.....	2-52
Entretien du système SRS .....	2-69
Étiquettes d'avertissement concernant les airbags.....	2-71
Fonctionnement du système des airbags .....	2-58
Mesures de sécurité supplémentaires .....	2-70
Ne pas installer de dispositif de retenue enfant sur le siège passager avant .....	2-63
Pourquoi mon airbag ne s'est-il pas déployé lors d'une collision ? .....	2-64
Ampoules.....	7-51
Feu stop surélevé .....	7-63
Feux antibrouillard arrière.....	7-63
Feux diurnes.....	7-60
Orientation des phares (pour l'Europe).....	7-56
Remplacement de l'ampoule de la plaque d'immatriculation.....	7-63
Remplacement de l'ampoule du feu multifonction arrière.....	7-60
Remplacement des ampoules de l'éclairage intérieur.....	7-63
Remplacement des ampoules des phares, des feux de position et des clignotants.....	7-52

Remplacement des répétiteurs latéraux .....	7-60
Avant de prendre la route .....	5-3
Avant de démarrer.....	5-3
Avant d'entrer dans le véhicule.....	5-3

## B

Balais d'essuie-glace.....	7-18
Inspection des balais.....	7-18
Remplacement des balais.....	7-18
Batterie (12 Volts).....	7-20
Pour un meilleur entretien de la batterie .....	7-21
Étiquette de capacité de la batterie.....	7-21
Rechargement de la batterie .....	7-22
Réinitialisation.....	7-23
Bouton power .....	5-4
Arrêt du véhicule .....	5-10
Démarrage du véhicule.....	5-8
Positions du bouton POWER .....	5-6

## C

Capacités de charge et de vitesse des pneus .....	8-5
Capacités et lubrifiants recommandés.....	8-6
Ceintures de sécurité.....	2-24
Entretien des ceintures de sécurité .....	2-36
Mesures de sécurité concernant les ceintures de sécurité.....	2-24

Mesures de sécurité supplémentaires concernant les ceintures de sécurité.....	2-33
Système de retenue de la ceinture de sécurité.....	2-28
Témoin de la ceinture de sécurité.....	2-25
Combiné d'instruments.....	3-40
Commandes du combiné d'instruments.....	3-41
Jauges et compteurs.....	3-42
Messages sur l'écran LCD.....	3-59
Témoins d'alerte et d'information.....	3-46
Compartiment de rangement.....	3-132
Boîtier multiple.....	3-134
Compartiment de la console centrale.....	3-132
Étui à lunettes.....	3-133
Transmission à gants.....	3-133
Compartiment moteur.....	1-6,7-3
Conditions de conduite spéciales.....	5-97
Balancement du véhicule.....	5-97
Conditions de conduite dangereuses.....	5-97
Conduite dans des zones inondées.....	5-99
Conduite de nuit.....	5-98
Conduite sous la pluie.....	5-99
Conduite sur autoroute.....	5-100
Virages doux.....	5-98
Conduite en hiver.....	5-101
Neige ou verglas.....	5-101
Précautions à prendre en hiver.....	5-103

## D

Déclaration de conformité.....	4-53,8-9
Certification NCC pour Taïwan.....	4-54
Marquage CE pour l'UE.....	4-53
Dégivrage et désembuage du pare-brise.....	3-128
Dispositif de désembuage.....	3-129
Système de commande automatique de la climatisation.....	3-128
Système de désembuage automatique.....	3-130
Dégivreur.....	3-112
Dégivreur de la lunette arrière.....	3-112
Démarrage à l'aide de câbles.....	6-4
Dimensions.....	8-2
Dispositif de retenue enfant.....	2-37
Choix du dispositif de retenue enfant.....	2-38
Installation d'un dispositif de retenue enfant.....	2-40
Notre recommandation : Enfants toujours assis à l'arrière.....	2-37

## E

Éclairage.....	3-86
Éclairage extérieur.....	3-86
Éclairage intérieur.....	3-94
Système d'accueil.....	3-93
Écran LCD.....	3-72
Commandes de l'écran LCD.....	3-72
Modes LCD.....	3-73

En cas d'urgence lors de la conduite .....	6-2
Pneu à plat lors de la conduite.....	6-3
Si le véhicule cale à un carrefour ou à un croisement..	6-3
Si le véhicule cale lors de la conduite .....	6-2
Engrenage de réduction .....	5-11
Bonnes pratiques de conduite .....	5-16
Fonctionnement de l'engrenage de réduction .....	5-11
Messages sur l'écran LCD .....	5-14
Stationnement .....	5-14
Entretien.....	7-4
Précautions à prendre concernant les opérations d'entretien réalisées par le propriétaire.....	7-4
Responsabilité du propriétaire .....	7-4
Entretien et aspect.....	7-65
Entretien de l'intérieur .....	7-71
Entretien extérieur .....	7-65
Entretien par le propriétaire.....	7-5
Calendrier d'entretien du propriétaire.....	7-6
Équipement extérieur.....	3-37
Capot.....	3-37
Hayon.....	3-38
Équipement intérieur .....	3-135
Allume-cigare .....	3-140
Attache(s) de tapis de sol.....	3-142
Cache-bagages .....	3-144
Cendrier .....	3-135
Chargeur sans fil pour téléphone portable.....	3-138
Cintre .....	3-142

Filet à bagages (Rangement) .....	3-143
Horloge .....	3-141
Pare-soleil .....	3-136
Porte-gobelet.....	3-135
Prise électrique.....	3-137
Essuie-glaces et lave-glance .....	3-99
Essuie-glaces.....	3-99
Lave-glance.....	3-102
Étiquette de pression et de spécification des pneus .....	8-8
Étiquette du compresseur du système de climatisation..	8-8
Explication des éléments d'entretien planifiés .....	7-8

## F

Feux de détresse .....	6-2
Filtre à air de climatisation.....	7-16
Inspection du filtre.....	7-16
Fonctionnalités supplémentaires du système de climatisation .....	3-131
Recirculation de l'air via le toit ouvrant .....	3-131
Freinage d'urgence automatique(AEB) .....	5-51
Capteur radar avant de l'AEB.....	5-56
Dysfonctionnement du système.....	5-57
Limites du système .....	5-59
Message d'avertissement AEB et contrôle du système .....	5-53
Réglage et activation du système .....	5-51

Fusibles .....	7-35
Description du panneau de fusibles/relais .....	7-40
Remplacement de fusibles du panneau du compartiment moteur.....	7-38
Remplacement de fusibles du tableau de bord.....	7-36

## H

Homologation du véhicule .....	8-7
--------------------------------	-----

## L

Liquide de frein .....	7-14
Vérification du niveau de liquide de frein.....	7-14
Liquide de refroidissement.....	7-10
Changement du liquide de refroidissement .....	7-13
Vérification du niveau de liquide de refroidissement .....	7-10
Liquide lave-glace .....	7-15
Vérification du niveau de liquide lave-glace.....	7-15

## M

Mesures de sécurité importantes .....	2-2
Attacher tous les enfants.....	2-2
Contrôler sa vitesse.....	2-3
Dangers liés aux airbags.....	2-2
Distraction du conducteur.....	2-2
Maintenir son véhicule en bon état.....	2-3
Toujours porter sa ceinture de sécurité.....	2-2

## N

Numéro d'identification du véhicule (VIN) .....	8-7
Numéro du moteur.....	8-8

## O

Ordinateur de bord.....	3-81
-------------------------	------

## P

Pneus et roues.....	7-24,8-4
Adhérence des pneus .....	7-29
Alignement des roues et équilibrage des pneus .....	7-28
Entretien des pneus.....	7-24,29
Informations figurant sur le flanc des pneus .....	7-29
Permutation des pneus.....	7-27
Pneus à profil bas.....	7-33
Pressions de gonflage des pneus à froid recommandées .....	7-25
Remplacement des pneus.....	7-28
Remplacement des roues .....	7-29
Vérification de la pression de gonflage des pneus ....	7-26
Poids du véhicule.....	5-106
Surcharge .....	5-107
Présentation de l'extérieur du véhicule (vue arrière).....	1-3
Présentation de l'extérieur du véhicule (vue avant) .....	1-2
Présentation de l'intérieur du véhicule .....	1-4
Présentation du tableau de bord .....	1-5

Puissance des ampoules.....8-3

## R

Régulateur de vitesse.....5-73  
 Utilisation du régulateur de vitesse .....5-73  
 Régulateur de vitesse intelligent avancé .....5-79  
 Capteur permettant de détecter la distance avec  
 le véhicule qui vous précède .....5-90  
 Distance de sécurité du régulateur de vitesse  
 intelligent .....5-87  
 Limites du système .....5-91  
 Passage au régulateur de vitesse classique .....5-81  
 Réglage de la sensibilité du régulateur de vitesse  
 intelligent .....5-81  
 Vitesse du régulateur de vitesse intelligent .....5-82  
 Remorquage.....5-107,6-24  
 Crochet de remorquage amovible .....6-25  
 Remorquage d'urgence.....6-26  
 Service de remorquage .....6-24  
 Rétroviseurs .....3-21  
 Rétroviseur extérieur .....3-23  
 Rétroviseur intérieur .....3-21

## S

Sélecteur au volant  
 (Contrôle du freinage à récupération d'énergie).....5-18  
 Si le moteur surchauffe.....6-8  
 Si le véhicule ne démarre pas.....6-4  
 Si le moteur ne tourne pas ou tourne au ralenti .....6-4  
 Si vous avez un pneu à plat.....6-16  
 Avec le Kit Tire Mobility kit .....6-16  
 Sièges.....2-4  
 Appui-tête.....2-15  
 Mesures de sécurité .....2-5  
 Siège avant.....2-6  
 Sièges arrière .....2-12  
 Sièges chauffants et sièges avec ventilation d'air.....2-20  
 Spécifications du véhicule électrique .....8-2  
 Système antivol.....3-15  
 Système audio (avec écran tactile) .....4-9  
 Configuration .....4-50  
 Fonctions de votre système audio .....4-10  
 Média .....4-21  
 Radio .....4-19  
 Téléphone.....4-41  
 Système d'aide à la conduite.....3-103  
 Caméra de recul .....3-103  
 Système d'aide au stationnement .....3-108  
 Système d'aide au stationnement arrière .....3-104

Système d'assistance au maintien de voie (LKAS).....	5-63
Fonctionnement du système LKAS.....	5-64
Limites du système.....	5-70
Modification du fonctionnement du système LKAS ..	5-69
Témoin et message.....	5-68
Système de climatisation.....	8-5
Système de climatisation automatique.....	3-113
Chauffage et climatisation automatiques.....	3-114
Chauffage et climatisation manuels.....	3-115
Fonctionnement du système.....	3-123
Maintenance du système.....	3-125
Système de commande du limiteur de vitesse.....	5-71
Utilisation du système de commande du limiteur de vitesse.....	5-71
Système de contrôle intégré du mode de conduite.....	5-40
Système de détection des angles morts (BSD).....	5-42
BSD (Détection d'angle mort)/ LCA (Assistance au changement de voie).....	5-43
Limites du système.....	5-49
RCTA (Alerte de circulation transversale arrière).....	5-47
Système de freinage.....	5-19
Bonnes pratiques de freinage.....	5-38
Contrôle électronique de stabilité (ESC).....	5-32
Frein de stationnement électrique (EPB).....	5-20
Freinage assisté.....	5-19
Indicateur d'usure des freins à disque.....	5-20
Maintien automatique.....	5-26
Régulateur de couple et assistance au contrebraquage (VSM).....	5-36

Système d'aide au démarrage en côte (HAC).....	5-38
Système d'antiblocage de sécurité (ABS).....	5-30
Système de mémorisation de la position du conducteur.....	3-16
Fonction "Easy Access".....	3-18
Mémorisation de positions.....	3-17
Système de surveillance de la pression des pneus (TPMS).....	6-9
Changement d'un pneu sur un véhicule doté du système TPMS.....	6-13
Système de contrôle de la pression des pneus.....	6-10
Témoin de dysfonctionnement du système de contrôle de la pression des pneus (TPMS).....	6-13
Témoin de faible pression des pneus.....	6-11
Témoin d'identification des pneus sous-gonflés et de pression des pneus.....	6-11
Vérification de la pression des pneus.....	6-9
Système multimédia.....	4-2
Antenne.....	4-3
Commandes audio au volant.....	4-4
Fonctionnement de la radio.....	4-6
Mode mains libres <i>Bluetooth</i> <sup>®</sup> Wireless Technology ..	4-5
Port AUX/USB/iPod <sup>®</sup> .....	4-2
Système audio/vidéo/de navigation (AVN).....	4-5



### T

Toit ouvrant.....	3-32
Coulissement du toit ouvrant.....	3-33
Inclinaison du toit ouvrant.....	3-34
Ouverture et fermeture du toit ouvrant.....	3-33
Pare-soleil .....	3-35
Réinitialisation du toit ouvrant .....	3-35

### V

Verrouillage des portes .....	3-10
Fonctions de verrouillage/déverrouillage automatique des portes .....	3-14
Sécurité enfant arrière.....	3-14
Verrouillage/déverrouillage des portes depuis l'extérieur du véhicule.....	3-10
Verrouillage/déverrouillage des portes depuis l'intérieur du véhicule .....	3-11
Vitres.....	3-26
Vitres électriques .....	3-26
Volant.....	3-18
Avertisseur sonore.....	3-21
Direction assistée électrique (EPS) .....	3-18
Volant chauffant.....	3-20
Volant inclinable/télescopique .....	3-19
Volume et poids .....	8-5