

AFDO-EC36E

(영어, 불어/캐나다)



**KIA MOTORS**

**Rio**

**2003 Manual du Propriétaire**

Maintenant que vous êtes propriétaire d'une Kia Véhicule, on vous posera probablement toutes sortes de questions à propos de votre véhicule et de la société, comme « Qui est Kia? » ou « Qu'est-ce que ça veut dire, Kia? »

Voici quelques-unes des réponses. D'abord, Kia est le plus ancien constructeur automobile de la Corée. Il s'agit d'une entreprise comptant des milliers d'employés qui construit des véhicules de haute qualité à prix abordable.

La première syllable du mot **Kia**, soit le « **Ki** », signifie « s'élever vers le monde ». La seconde syllable, soit le « **a** », signifie « **Asie** ». Ainsi le mot **Kia** signifie « s'élever d'Asie vers le monde ».

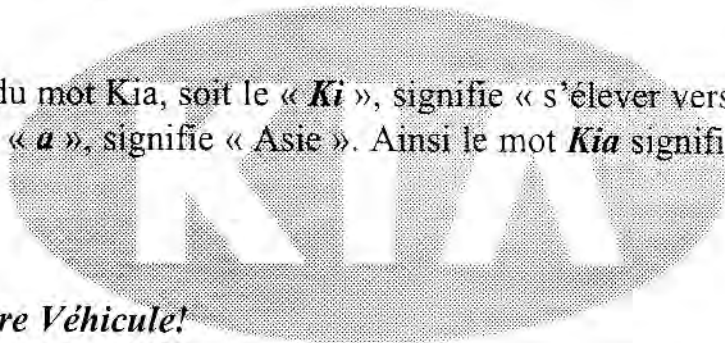

*Bonne route avec votre Véhicule!*

## TABLE DES MATIÈRES

<b>INTRODUCTION</b>	<b>1</b>
<b>APERÇU DE VOTRE VÉHICULE</b>	<b>2</b>
<b>FAMILIARISEZ-VOUS AVEC VOTRE VÉHICULE</b>	<b>3</b>
<b>CONDUITE DE VOTRE VÉHICULE</b>	<b>4</b>
<b>CONSEILS POUR LA CONDUITE</b>	<b>5</b>
<b>EN CAS D'URGENCE</b>	<b>6</b>
<b>ENTRETIEN</b>	<b>7</b>
<b>CARACTÉRISTIQUES TECHNIQUES</b>	<b>8</b>
<b>INDEX</b>	<b>9</b>

---

# Introduction

Comment Utiliser ce Guide .....	1-2
Processus de Rodage du Véhicule .....	1-3

# Introduction

## Comment Utiliser ce Guide

Nous voulons vous aider à tirer le meilleur parti de votre véhicule. Votre guide du propriétaire peut vous aider de diverses façons. **Nous vous recommandons fortement de lire le guide en entier. À défaut de le faire, afin de prévenir les blessures ou la mort, lisez au moins les sections AVERTISSEMENT et ATTENTION, réparties dans ce guide, que vous pouvez facilement reconnaître grâce à leur symbole spécial figurant ci-contre.**

Des illustrations accompagnent le texte du guide pour mieux vous expliquer comment profiter de votre véhicule. En lisant votre guide, vous vous renseignerez sur les équipements, la sécurité et les conditions.

Le contenu du guide est présenté à la table des matières.

Vous pourriez commencer par l'index, qui est une liste alphabétique de tous les renseignements se trouvant dans votre guide.

Ce guide comporte huit chapitres et un index. Chaque chapitre débute par un sommaire qui vous permet de savoir rapidement s'il renferme les renseignements dont vous avez besoin.

Vous trouverez diverses sections AVERTISSEMENT, ATTENTION et AVIS dans ce guide. Ces sections ont été rédigées pour accroître votre sécurité et assurer votre satisfaction à l'égard de votre véhicule Kia. Nous vous recommandons de lire attentivement et de respecter TOUTES les directives et recommandations figurant dans les sections AVERTISSEMENT, ATTENTION et AVIS.

### AVERTISSEMENT

**Cette section indique une situation pouvant entraîner des blessures graves ou mortelles si l'avertissement n'est pas pris en compte.**

### ATTENTION

*Cette section indique une situation pouvant entraîner des blessures, parfois graves, si le message d'attention n'est pas pris en compte.*

## **\* AVIS**

Cette section indique une situation pouvant causer des dommages à votre véhicule si l'avis n'est pas pris en compte.

## **Processus de Rodage du Véhicule**

Aucun rodage spécial n'est requis. En suivant quelques précautions simples au cours des 1000 premiers kilomètres (600 milles), vous pourriez rehausser les performances, l'économie de carburant et la vie utile de votre véhicule.

- Ne faites pas tourner le moteur à régime trop élevé.
- Ne gardez pas la même vitesse (lente ou rapide) pendant de longues périodes. Vous devez varier le régime pour bien roder le moteur.
- Évitez les arrêts brusques, sauf en cas d'urgence, pour permettre aux freins de s'ajuster adéquatement.
- Évitez les départs à plein régime.

---

## **Aperçu de votre véhicule**

**Aperçu de L'extérieur et de L'habitacle . . . . .2-2**

**Aperçu du Panneau de Commandes de la Console Avant . .2-4**

# Aperçu de votre véhicule

## Aperçu de L'extérieur et de L'habitacle

Modèle 4 portes

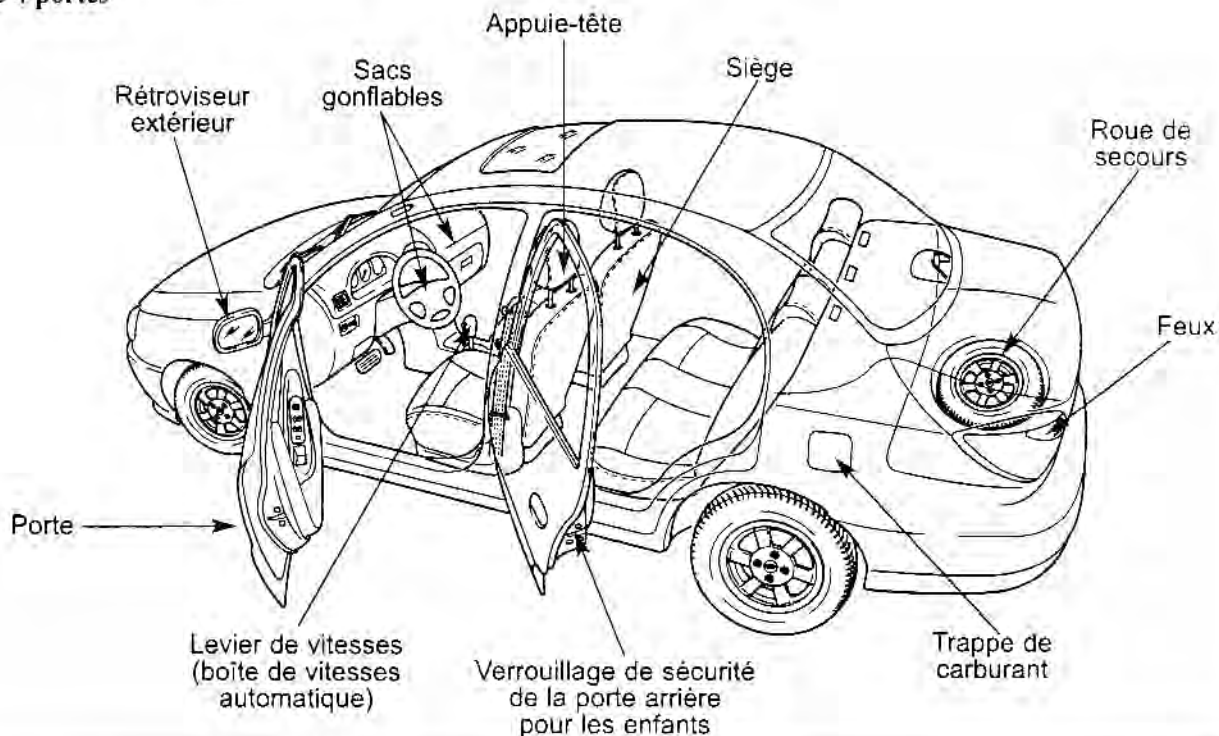

1B3102001F

## Modèle 5 portes

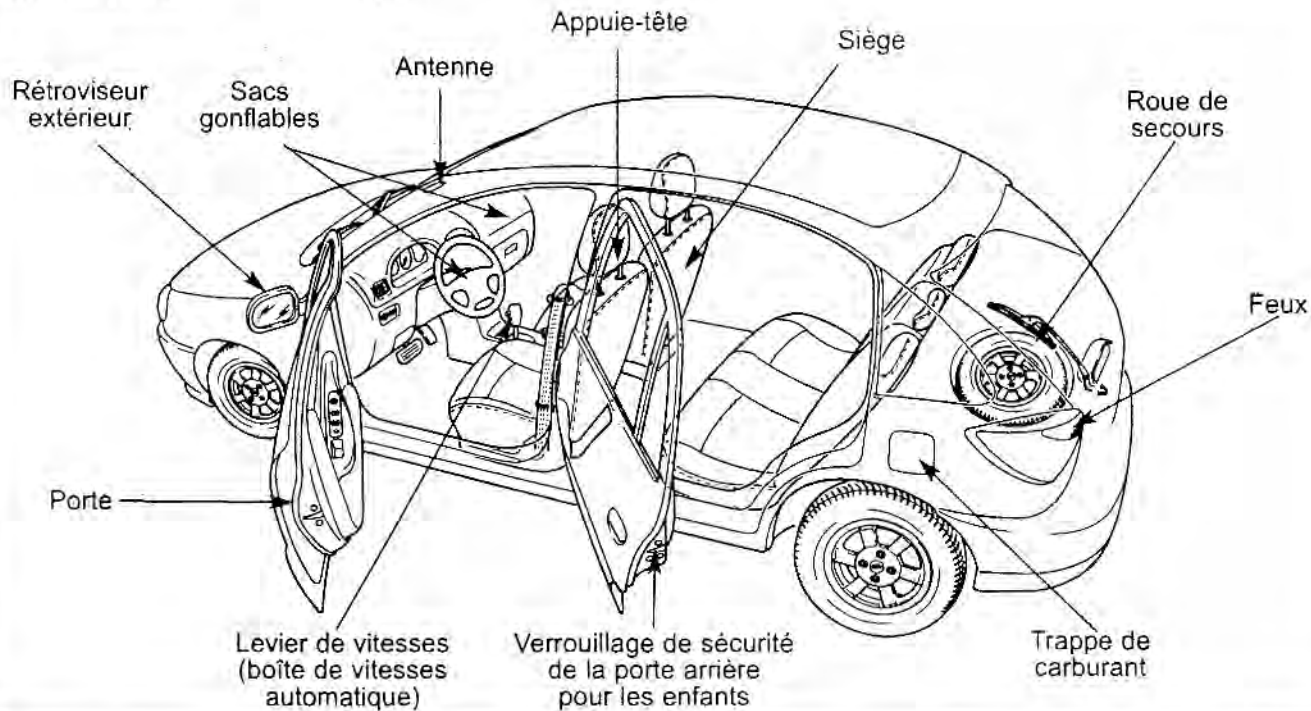

1B3102001G

# Aperçu de votre véhicule

## Aperçu du Panneau de Commandes de la Console Avant

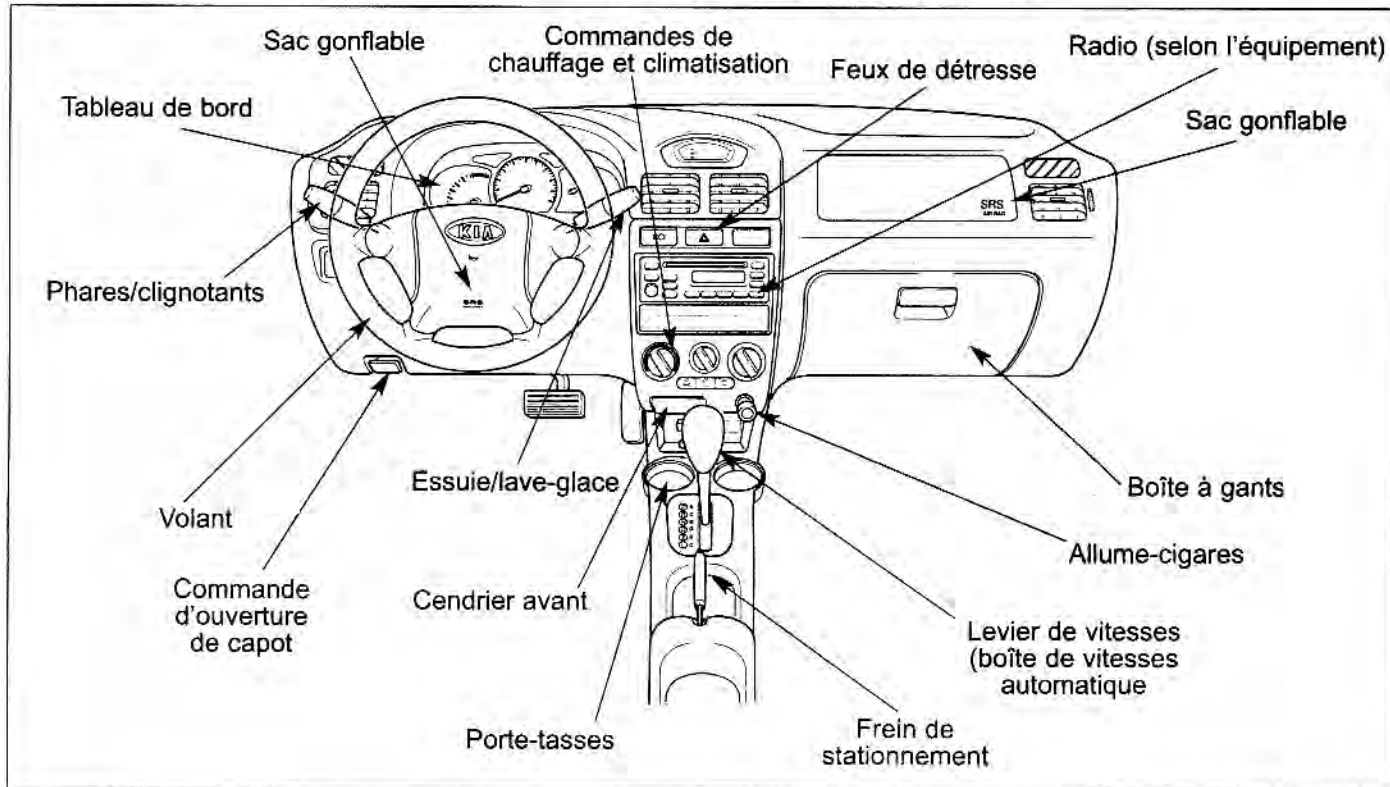

1B3102002E

---

## Familiarisez-vous avec véhicule

Clés .....	3-2
Systé D'entrée Sans Clé .....	3-3
Serrures de Porte .....	3-5
Glaces .....	3-8
Sièges .....	3-11
Ceintures de Sécurité .....	3-20
Sacs Gonflables .....	3-48
Hayon Arriere .....	3-59
Couvercle du Coffre .....	3-60
Capot .....	3-62
Couvercle du Tuyau de Rempissage .....	3-64
Volant .....	3-66
Rétroviseurs .....	3-67
Éclairage Intérieur .....	3-71
Porte-tasses et Compartiment de la Console Centrale .....	3-72
Compartiment à Lunettes .....	3-73
Filet à Bagages .....	3-74
Porte-bagages de Toit .....	3-75
Prise de Courant .....	3-76
Couvre-bagages .....	3-77

# Familiarisez-vous avec votre véhicule

## Clés

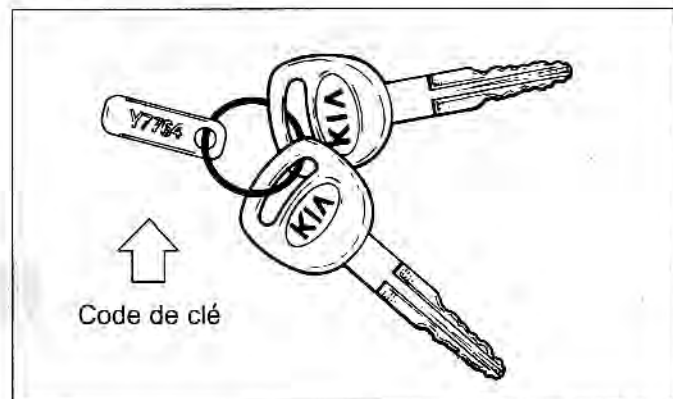

AN7B03001

Le code de clé est inscrit sur la plaquette fixée au porte-clés. Si vous perdez vos clés, ce code permettra à un concessionnaire Kia autorisé de les remplacer facilement. Enlevez cette plaquette du porte-clés et rangez-la dans un endroit sûr. Notez aussi le code de clé et gardez-le en lieu sûr à portée de la main, pas dans le véhicule toutefois.

### **⚠ AVERTISSEMENT : Clé de contact**

Il est dangereux de laisser des enfants sans surveillance dans un véhicule avec la clé de contact, même si cette dernière ne se trouve pas dans le contact. Les enfants ont tendance à imiter les adultes et ils pourraient mettre la clé dans le contact. La clé de contact pourrait permettre aux enfants de faire fonctionner les lève-glaces électriques et d'autres accessoires ou encore de faire avancer le véhicule, ce qui pourrait entraîner des blessures graves ou même la mort. Ne laissez jamais les clés dans votre véhicule avec des enfants sans surveillance.

### **⚡ ATTENTION**

*Utiliser uniquement les pièces d'origine Kia pour la clé de contact du véhicule. Une clé obtenue sur le marché de l'après-vente risque de ne pas reprendre la position ON après le démarrage. Le cas échéant, le démarreur toujours en fonction s'endommage et il y a risque d'incendie en raison du réchauffement excessif du câblage.*

## Système D'entrée Sans Clé (Selon l'équipement)

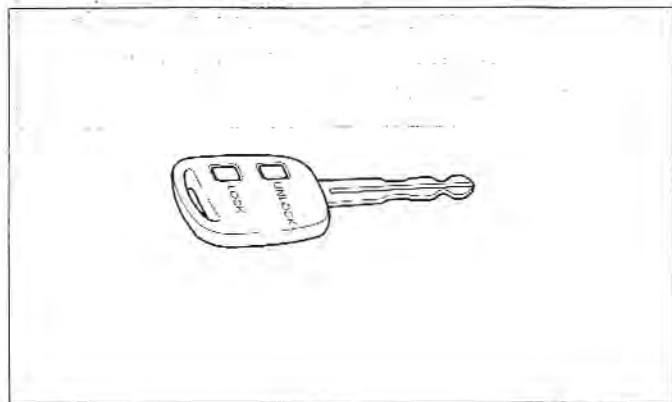

1V2B03006B

On peut également verrouiller/déverrouiller la porte de l'extérieur à l'aide du module de télécommande.

- **LOCK** - Pour verrouiller la porte, appuyer sur ce bouton.
- **UNLOCK** - Pour déverrouiller la porte, appuyer sur ce bouton.

### \* AVIS

- Ce module de télécommande ne fonctionne pas dans les conditions suivantes :
  - Clé de contact insérée dans le contacteur d'allumage.
  - Pile du module épuisée.
- Éloignement supérieur au rayon d'action du module (5 m).
- Le module de télécommande peut ne pas fonctionner par temps très froid ou lorsqu'il y a d'autres véhicules ou objets autour du véhicule. Lorsque le module de télécommande ne fonctionne pas correctement ouvrir/verrouiller la porte à l'aide de la clé de contact.
- Pour tout problème concernant le module de télécommande, contacter un concessionnaire Kia autorisé.

## Remplacement de la Pile

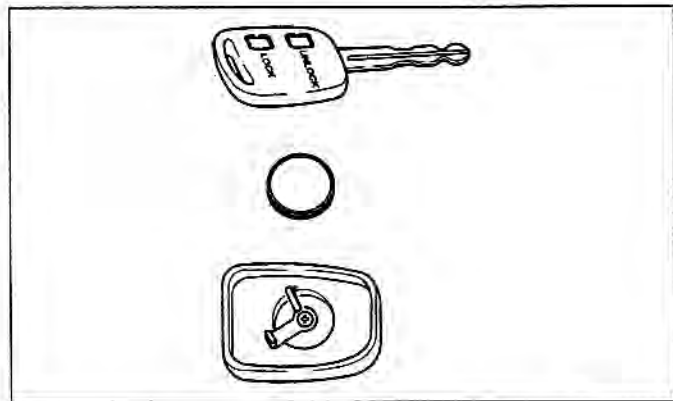

1V2B03006

Le module de télécommande est alimenté par une pile au lithium de 3 V ; sa longévité normale est de plusieurs années. S'il est nécessaire un jour de remplacer la pile, procéder comme suit :

1. À l'aide d'un tournevis, desserrer la vis à l'arrière du module et utiliser un instrument mince pour séparer le dos du module.
2. Enlever la pile épuisée.
3. Insérer la pile neuve - veiller à respecter la polarité : face «Plus (+)» vers le bas. Réinstaller le dos du module.

### \* AVIS

L'emploi d'une pile incorrecte peut provoquer une anomalie de fonctionnement du module. Veiller à remplacer la pile par une pile de mêmes spécifications.

## Serrures de Porte

### Serrures de porte manuelles

#### Utilisation des serrures de porte, avec la clé

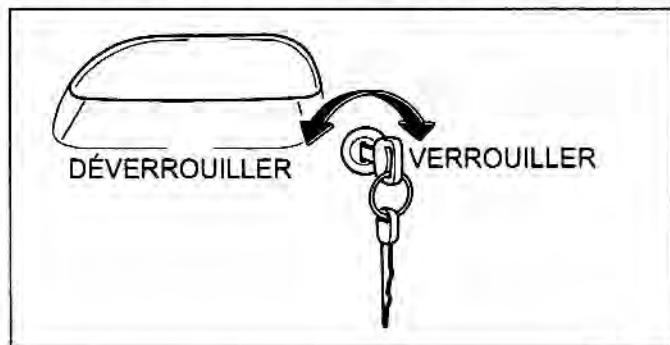

1B3104001

- Les deux portes avant peuvent être verrouillées et déverrouillées avec la clé.
- Tournez la clé vers devant de véhicule pour déverrouiller et vers arrière de véhicule pour verrouiller.
- Une fois la porte déverrouillé, vous pouvez l'ouvrir en soulevant sa poignée

#### Utilisation des serrures de porte, sans la clé

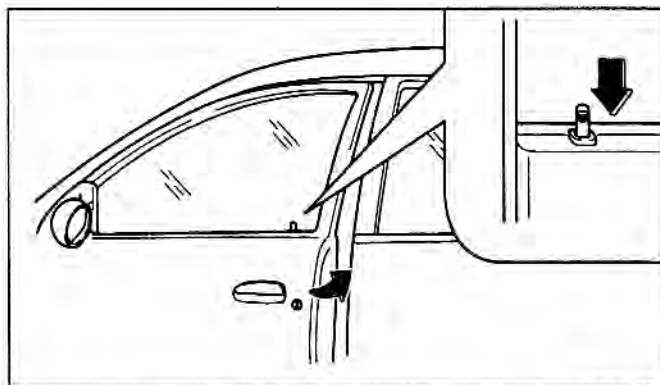

1B3104002B

Le verrouillage des portières, sans utiliser la clé s'effectue en poussant le bouton de verrouillage intérieur vers le bas.

#### \* AVIS

Enlevez toujours la clé de contact, serrez le frein de stationnement, fermez toutes les glaces et verrouillez toutes les portes lorsque vous laissez votre véhicule sans surveillance.

# Familiarisez-vous avec votre véhicule

## Utilisation des serrures de porte de l'intérieur

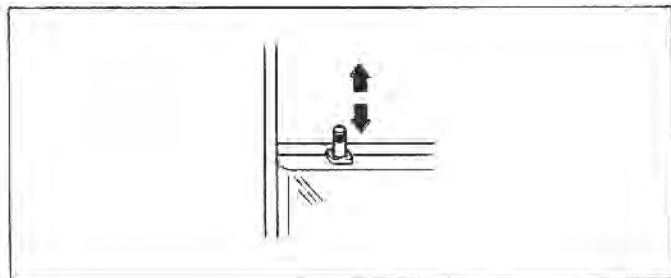

1B3104002C

- Pour verrouiller une porte, enfoncer le bouton de verrouillage.
- Pour déverrouiller une porte, tirer sur le bouton de verrouillage.
- Pour ouvrir une porte, tirer sur la poignée.

*Le témoin d'ouverture des portes s'allumera lorsqu'une porte n'est pas bien fermée. Fermez la porte correctement et le témoin s'éteindra.*

## Serrures de porte automatiques (selon l'équipement)

Verrouiller/déverrouiller la porte conducteur ou la porte passager avec une clé ou le bouton de verrouillage de porte et toutes les portes et le hayon se verrouillent/déverrouillent automatiquement.

### **⚠ AVERTISSEMENT**

**Ne laissez jamais d'enfants ni d'animaux sans surveillance dans le véhicule. L'habitacle peut devenir extrêmement chaud et entraîner la mort ou des blessures graves pour les enfants ou les animaux qui ne peuvent pas sortir du véhicule.**

### **⚡ ATTENTION**

*Les portes doivent toujours être bien fermées et verrouillées lorsque le véhicule est en mouvement pour éviter qu'elles ne s'ouvrent accidentellement. Des portes verrouillées peuvent aussi décourager les intrus potentiels lorsque le véhicule s'immobilise ou ralentit.*

## *Verrouillage de sécurité de la porte arrière pour les enfants*

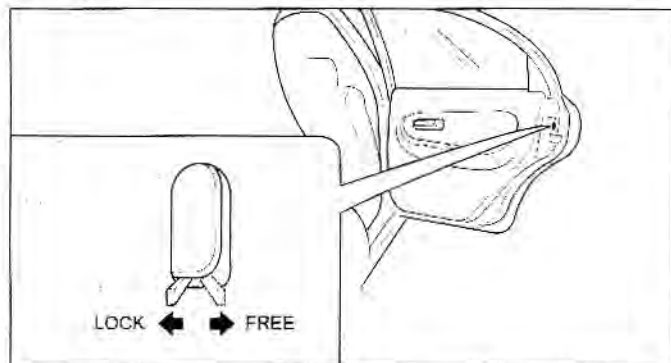

QMSA2010A

Le verrouillage de sécurité pour les enfants empêche les enfants d'ouvrir accidentellement les portes arrière à partir de l'habitacle.

- Pour verrouiller une porte arrière de sorte qu'elle ne puisse pas être ouverte à partir de l'habitacle, poussez sur le bouton de verrouillage de sécurité pour les enfants se trouvant sur le rebord arrière de la porte jusqu'à la position « LOCK » (vers l'avant du véhicule) avant de fermer la porte.
- Pour ouvrir une portière dont le loquet de sécurité pour enfant est engagé, soulever la poignée extérieure du véhicule.

### **▲ AVERTISSEMENT : Verrouillage de sécurité des portes arrière**

**Si un enfant ouvre accidentellement une porte arrière pendant que le véhicule est en mouvement, il pourrait tomber du véhicule et se blesser gravement ou mortellement. Pour empêcher qu'un enfant puisse ouvrir les portes arrière à partir de l'habitacle, utilisez le dispositif de verrouillage de sécurité des portes arrière chaque fois qu'un enfant se trouve dans le véhicule.**

# Familiarisez-vous avec votre véhicule

## Glaces

### Lève-glaces manuels (Selon l'équipement)

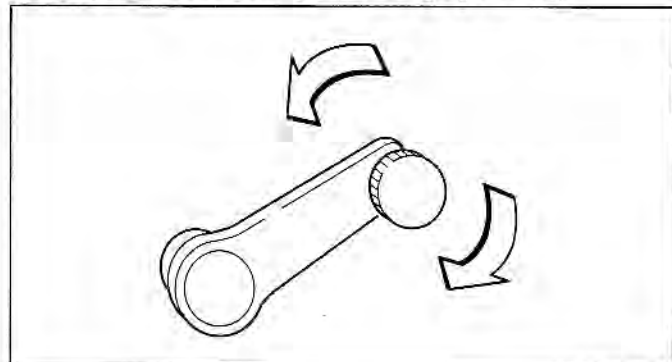

1S2106002

Utilisez la manivelle de lève-glace pour ouvrir et fermer les glaces.

### Lève-glaces électriques (selon l'équipement)

Le commutateur d'allumage doit être à la position « ON » pour que les lève-glaces électriques fonctionnent. Chaque porte est munie d'un commutateur de lève-glace électrique qui commande la glace de la porte en question. Toutefois, le conducteur dispose d'un interrupteur de lève-glace électrique qui permet de bloquer le fonctionnement des trois lève-glaces des passagers.

### \* AVIS

Pour éviter toute anomalie du fusible et tout dommage au système de lève-glaces électriques, n'ouvrez pas et ne fermez pas plus de deux glaces à la fois.

## Commandes de lève-glaces électriques du conducteur

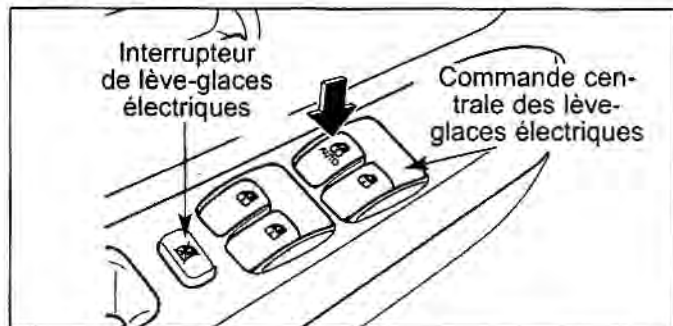

La porte du conducteur est munie d'un interrupteur de lève-glaces électriques qui permet de contrôler toutes les glaces du véhicule. Pour ouvrir une glace, appuyez sur l'interrupteur de lève-glace électrique correspondant. Pour fermer une glace, tirez sur l'interrupteur de lève-glace électrique correspondant.

### **Commutateur de descente automatique de la glace du conducteur**

La glace du conducteur est munie d'une fonction de « descente automatique ». Pour activer la fonction de descente express, appuyez momentanément sur la partie avant du commutateur jusqu'à la deuxième position. Pour annuler cette fonction, tirez sur la partie avant du commutateur, puis relâchez-le.

### **Commutateur de lève-glace électrique du conducteur**

Le commutateur de lève-glace électrique du conducteur comporte deux fonctions de descente de glace.

- En appuyant jusqu'au bout sur le commutateur de lève-glace électrique du conducteur, vous abaissez automatiquement la glace du conducteur. Pour annuler cette fonction, tirez sur la partie avant du commutateur, puis relâchez-la.
- En appuyant partiellement sur le commutateur de lève-glace électrique du conducteur (jusqu'à la première position), vous obtenez un contrôle précis de la position de la glace.

Pour faire monter la glace du conducteur, tirez sur le commutateur de lève-glace électrique.

### **Minuterie de lève-glaces électriques (Selon l'équipement)**

Les lève-glaces électriques peuvent fonctionner pendant environ 30 secondes après avoir inséré la clé d'allumage à la position ACC ou LOCK.

# Familiarisez-vous avec votre véhicule

## Interrupteur de lève-glaces électriques

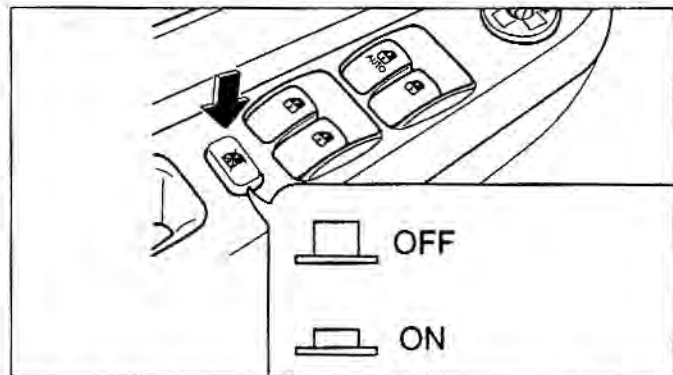

1FJB2011C

Le conducteur peut bloquer les commutateurs de lève-glace électrique de toutes les portes des passagers en appuyant sur l'interrupteur de lève-glaces électriques se trouvant sur la porte du conducteur jusqu'à la position « ON ». Lorsque le blocage des lève-glaces électriques est mis en fonction, seules les commandes centrales du conducteur permettent de faire fonctionner les lève-glaces.

### **⚠ AVERTISSEMENT : Passagers**

- Mettez en fonction (enfoncez) l'interrupteur de lève-glaces électriques se trouvant sur la porte du conducteur, sauf pour faire fonctionner le lève-glace de la porte d'un passager. Le fonctionnement involontaire d'un lève-glace pourrait entraîner des blessures graves, en particulier aux enfants.
- Assurez-vous toujours que les bras, les mains et tout autre obstacle sont dégagés de façon sécuritaire avant de fermer une glace.

### **\* AVIS**

Si vous ressentez des tremblements ou des pulsations (chocs causés par le vent) lorsqu'une glace est ouverte d'un côté, ouvrez légèrement la glace du côté opposé pour les réduire.

## Commandes de lève-glaces électriques des passagers

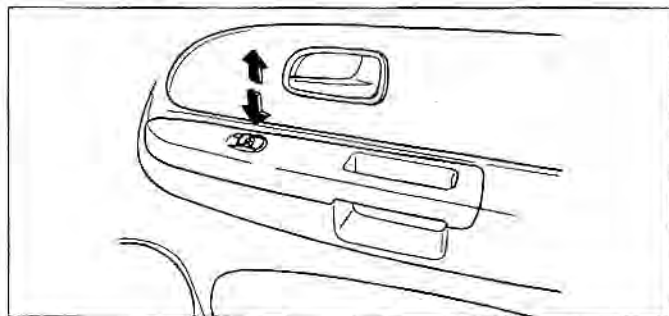

1B3104006A

Pour ouvrir une glace, appuyez sur la partie avant du commutateur correspondant. Pour fermer une glace, tirez sur la partie avant du commutateur correspondant.

### **⚠ AVERTISSEMENT : Passagers**

Ne laissez pas les enfants jouer avec les lève-glaces électriques. Ils pourraient causer des blessures graves à eux-mêmes ou à d'autres personnes.

## Sièges

### **⚠ AVERTISSEMENT : Conducteur**

- Ne réglez jamais le siège ni le dossier du conducteur pendant que le véhicule est en mouvement. Vous pourriez perdre la maîtrise du véhicule et causer des blessures graves ou la mort.
- Ne laissez rien nuire à la position normale du dossier. Toute obstruction pourrait empêcher le dossier de se bloquer et entraîner des blessures graves ou la mort en cas d'arrêt brusque ou de collision.
- Lorsque vous prenez place à bord du véhicule, placez toujours le dossier à la verticale et la partie sous-abdominale de la ceinture de sécurité bien serrée et bien abaissée sur vos hanches.
- Lorsqu'un enfant prend place sur le siège du passager avant, placez toujours le dossier entièrement à la verticale.

# Familiarisez-vous avec votre véhicule

## Réglage du siège avant

### Avancer et reculer le siège avant (pour les deux sièges)

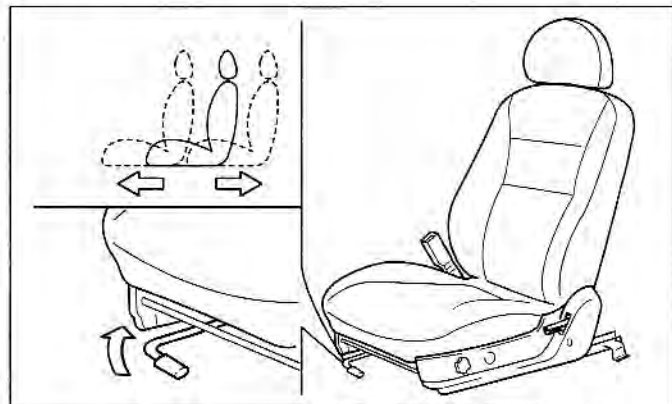

AS2B03011

Pour faire avancer ou reculer le siège :

1. Tirez sur le levier de réglage du siège se trouvant sous la partie avant du siège et maintenez-le ainsi.
2. Faites glisser le siège jusqu'à la position souhaitée.
3. Relâchez le levier et assurez-vous que le siège est bien verrouillé.

#### **ATTENTION**

*Ne placez rien sous les sièges avant. Tout objet pourrait nuire au mécanisme de coulissement du siège ou être expulsé de sous le siège et nuire au fonctionnement des pédales de frein, d'embrayage ou à l'accélérateur.*

## Réglage du dossier de siège avant (pour les deux sièges)

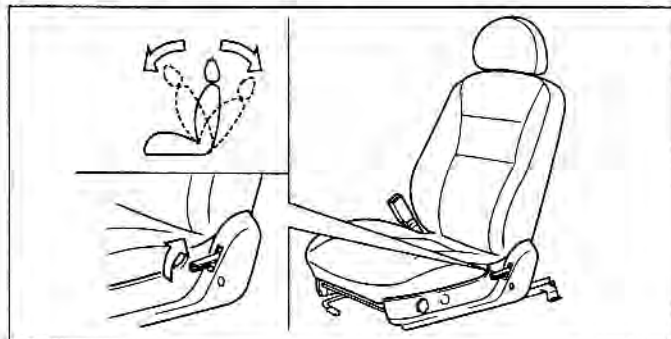

AS2B03012

Pour incliner le dossier :

1. Penchez-vous légèrement vers l'avant et soulevez le levier d'inclinaison du siège se trouvant sur le côté extérieur du siège, vers l'arrière.
2. Appuyez-vous sur le dossier jusqu'à la position souhaitée.
3. Relâchez le levier et assurez-vous que le siège est bien verrouillé. (Le levier DOIT revenir à sa position initiale pour que le dossier soit verrouillé.)

### **▲ AVERTISSEMENT : Passagers**

Pour réduire les risques de glisser sous la ceinture sous-abdominale, ce qui pourrait entraîner des blessures graves ou la mort en cas de collision, n'utilisez pas le siège avant alors que le dossier est abaissé pendant que le véhicule est en mouvement. Si un dossier est abaissé, les hanches de l'occupant pourraient glisser sous la ceinture sous-abdominale en cas de collision. Le cas échéant, l'occupant pourrait ne plus être retenu adéquatement et la ceinture de sécurité pourrait exercer une force sur l'abdomen et entraîner des blessures graves ou la mort. En conséquence, gardez les dossiers à la verticale dans une position confortable lorsque le véhicule est en mouvement.

# Familiarisez-vous avec votre véhicule

*Réglage de la hauteur du siège du conducteur (côté conducteur, selon l'équipement)*

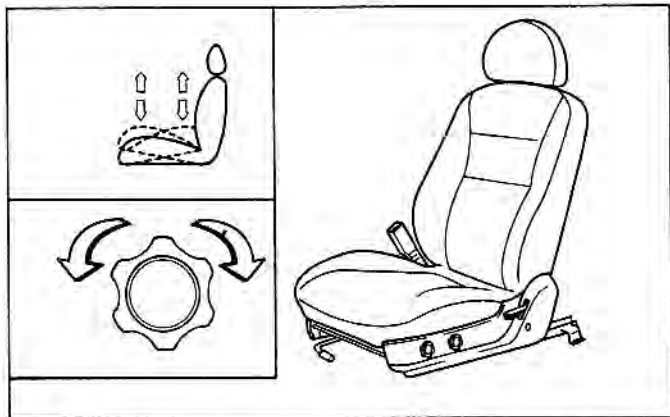

AS2B04013A

Pour changer la hauteur du siège, faites tourner le bouton se trouvant sur le côté extérieur du siège.

- Pour baisser le siège, faites tourner le bouton vers l'avant du véhicule.
- Pour élever le siège, faites tourner le bouton vers l'arrière du véhicule.

## **▲ AVERTISSEMENT**

Pour une conduite efficace, réglez le siège et l'appui-tête du conducteur avant de démarrer. Ensuite, réglez l'option jour/nuit du rétroviseur et les rétroviseurs extérieurs.

### **Support lombaire (siège du conducteur seulement)**

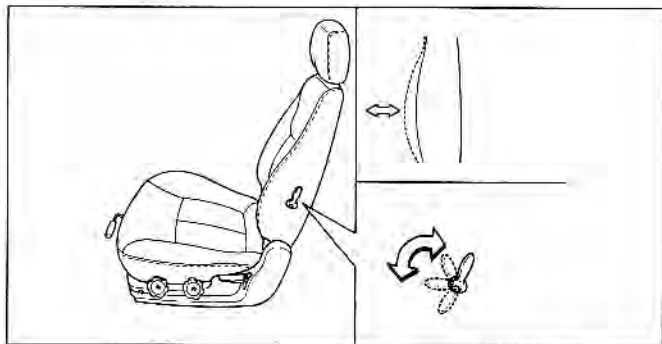

1S4104009B

La manette sur le côté du dossier du siège du conducteur permet le réglage du support lombaire. Faire pivoter la manette vers l'avant du véhicule pour durcir le dossier dans la zone de support lombaire. Faire pivoter la manette vers l'arrière du véhicule pour assouplir le dossier du siège.

### **Appuie-bras (selon l'équipement)**

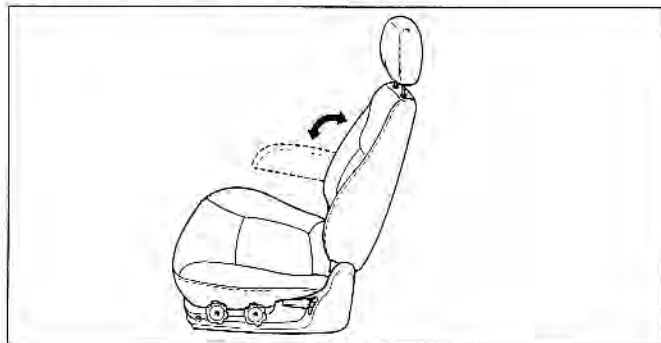

1B3104009

Pour utiliser l'appuie-bras, basculez-le vers l'avant.

# Familiarisez-vous avec votre véhicule

## Appuie-tête réglables

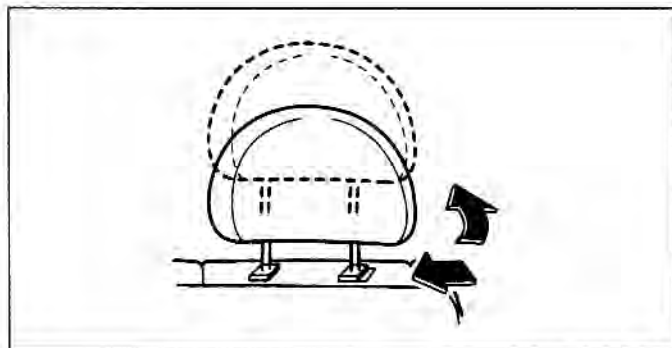

1RS104011A

Pour élever l'appuie-tête, tirez simplement dessus jusqu'à la position souhaitée. Pour abaisser l'appuie-tête, appuyez sur le levier de blocage se trouvant de côté gauche et poussez sur l'appuie-tête vers le bas jusqu'à la position souhaitée. Pour enlever l'appuie-tête, soulevez-le le plus loin possible et appuyez sur le le plus loin possible et appuyez sur le levier de blocage tout en tirant vers le haut.

### **⚠ AVERTISSEMENT : Appuie-tête**

- Pour réduire les risques de blessures à la tête et à la nuque, n'utilisez pas le véhicule lorsque les appuis-tête sont enlevés ou mal placés.
- Ne tentez pas de régler l'appuie-tête du conducteur pendant que vous conduisez.
- Pour réduire les risques de blessures en cas de collision, réglez l'appuie-tête de façon à ce que sa partie supérieure arrive au même niveau que le dessus de vos oreilles.

## Chauffage de siège conducteur (selon l'équipement)

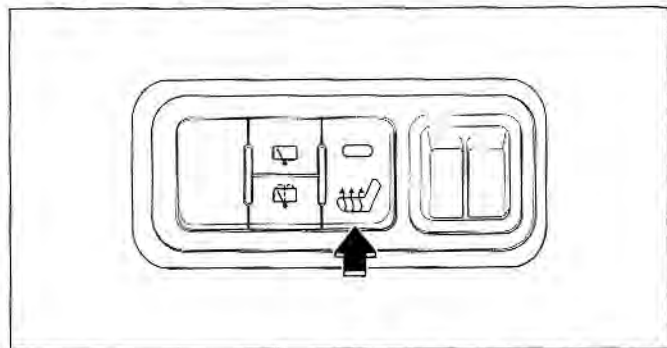

2B3103001A

Le siège conducteur est doté d'un système de chauffage électrique en fonction lorsque l'interrupteur (sur l'illustration) est enfoncé et que le commutateur d'allumage est à la position "ON". Un thermostat règle la température du siège quand l'interrupteur est enfoncé. Pour désactiver le système de chauffage de siège conducteur, enfoncer à nouveau l'interrupteur.

## Banquette arrière

### **⚠ AVERTISSEMENT : Dossier de la banquette arrière**

- Le dossier de la banquette arrière doit être enclenché solidement. Sinon, les passagers et les objets risquent d'être projetés vers l'avant et des blessures graves ou mortelles pourraient survenir lors d'un arrêt brusque ou d'une collision.
- Les bagages et autres objets doivent être posés à plat dans l'aire de chargement. Vous devez fixer solidement les objets volumineux, lourds ou qui doivent être empilés. En aucun cas des objets ne doivent être empilés plus haut que les dossiers. À défaut d'observer ces conditions, vous pourriez subir des blessures graves ou mortelles en cas d'arrêt brusque, de collision ou de renversement.

*(À suivre)*

# Familiarisez-vous avec votre véhicule

*(Suite)*

- Les passagers ne doivent pas monter dans l'aire de chargement ni s'asseoir ou se coucher sur des dossiers inclinés pendant que le véhicule est en mouvement.
- En remettant le dossier à la verticale, assurez-vous qu'il est enclenché solidement en le poussant vers l'avant et vers l'arrière.
- Pour éviter les risques de brûlures, n'enlevez pas le tapis dans l'aire de chargement. Les dispositifs antipollution se trouvant sous le plancher produisent une température élevée.

**Banquette arrière à dossier rabattable  
(selon l'équipement)**

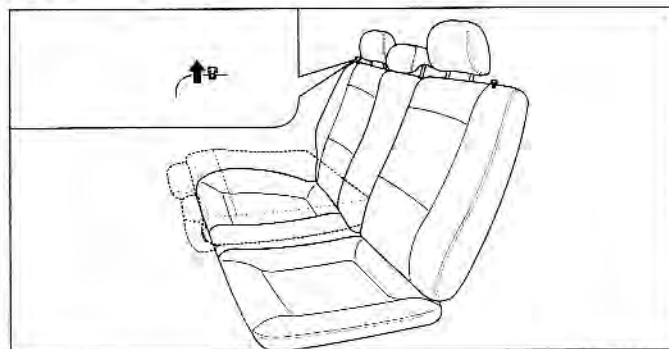

1BC102001B

Les dossiers de la banquette arrière sont rabattables vers l'avant; ceci procure un espace de fret additionnel et un accès à l'espace de fret.

- Pour rabattre les dossiers de la banquette arrière, appuyer sur le bouton de déverrouillage (au sommet de la section des dossiers) et rabattre les dossiers vers l'avant.
- Pour relever les dossiers, soulever et pousser fermement; un déclic doit être perceptible lors du verrouillage.
- Lors du retour du dossier à la position verticale, positionner adéquatement les ceintures de sécurité arrière pour que les passagers de la banquette arrière puissent les utiliser.

### \* AVIS

Lorsque vous remettez les dossiers de la banquette arrière à la verticale, souvenez-vous de replacer les boudriers arrière à la position appropriée. En plaçant les ceintures de sécurité dans les guides arrière, vous contribuerez à empêcher qu'elles ne restent prises derrière ou sous les sièges.

### ⚠ AVERTISSEMENT : FRET

Veiller à bien arrimer le fret pour l'empêcher de se déplacer et de causer des blessures aux occupants.

### Banquette arrière accoudoir (selon l'équipement)

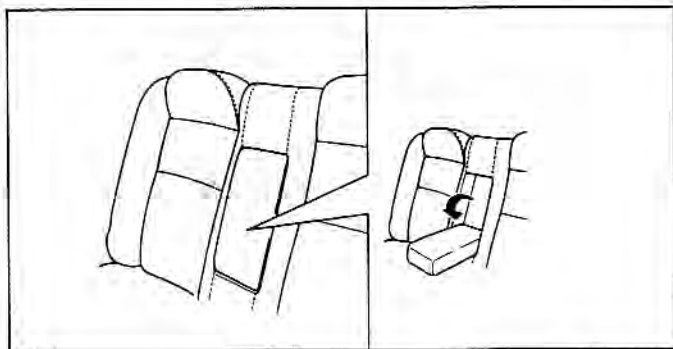

1BC102002

Cet accoudoir se trouve au centre de la banquette arrière. Pour l'utiliser, tirer dessus vers le bas.

# Familiarisez-vous avec votre véhicule

## Ceintures de Sécurité

*Prétendeur de ceinture de sécurité  
(selon l'équipement)*

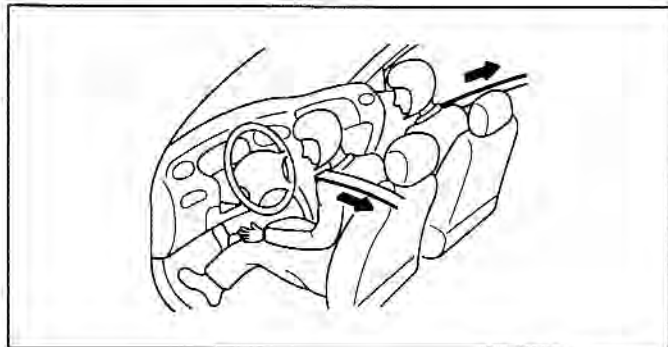

AS2B03105

Le véhicule est doté d'un système de pré-tensionnement des ceintures de sécurité des sièges avant (conducteur et passager). La fonction de ce système est de garantir que la ceinture de sécurité épouse correctement le profil du corps de l'occupant du siège en cas de collision frontale.

Les prétendeurs de ceintures de sécurité peuvent être activés en même temps que les coussins gonflables, en cas de collision frontale importante.

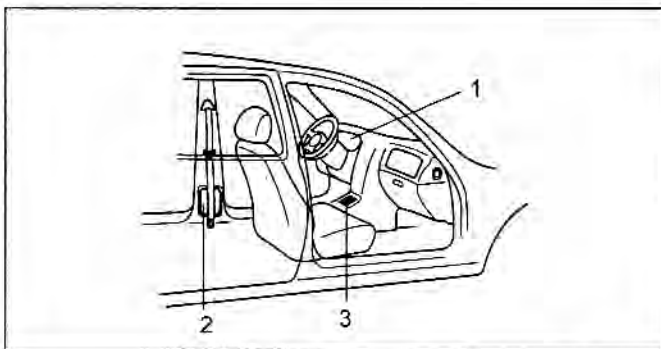

AS2B03105C

Le fonctionnement du système de pré-tensionnement est similaire à celui des ceintures de sécurité à rétraction/verrouillage instantané. Le rétracteur de la ceinture de sécurité se bloquera lorsque le commutateur d'allumage est en position "ON" et si le véhicule freine brusquement, ou encore si l'occupant tente de se pencher trop vite vers l'avant. Cependant, dans certaines collisions frontales, le système de pré-tensionnement agit et rétracte la ceinture de sécurité pour qu'elle soit en contact plus étroit avec le corps de l'occupant du siège.

Le système de pré-tensionnement des ceintures de sécurité comprend les éléments suivants (voir la position sur l'illustration) :

1. Témoin d'avertissement du ballon gonflable.
2. Ensemble de pré-tensionnement de ceinture de sécurité.
3. Module de commande du système SRS.

### **AVERTISSEMENT**

**Pour maximiser la protection de la ceinture de sécurité à pré-tensionnement**

1. Porter correctement la ceinture de sécurité.
2. Régler correctement la ceinture de sécurité

### **AVIS**

- La ceinture de sécurité à pré-tensionneur de chaque occupant avant (conducteur et passager) sera activée dans certaines collisions frontales. Les prétendeurs de ceintures de sécurité peuvent être activés en même temps que le coussin gonflable, en cas de collision frontale importante. Les prétendeurs seront activés dans ces conditions, même si personne n'occupe le siège lors de la collision.
- Lors de l'activation des prétendeurs, un bruit fort peut se faire entendre et une fine poussière (ayant l'apparence de la fumée) peut se répandre dans l'habitacle. Cette poussière n'est pas dangereuse.
- Bien que sans danger, la fine poudre peut causer une irritation; éviter de l'inhaler durant une période prolongée. Un lavage des mains et du visage est recommandé après l'activation du pré-tensionneur.

# Familiarisez-vous avec votre véhicule

## ATTENTION

- *Puisque le capteur qui déclenche le coussin gonflable du système SRS est relié au prétendeur des ceintures de sécurité, le témoin lumineux du coussin gonflable SRS (INSERT SYMBOL HERE) au tableau de bord clignotera pendant environ six (6) secondes après que la clé de contact est tournée à la position "ON", et s'éteindra ensuite.*
- *Si le prétendeur de ceinture de sécurité ne fonctionne pas correctement, ce témoin avertisseur s'allumera même si le système de coussins gonflables SRS n'est pas défectueux. Si le témoin du coussin gonflable SRS ne s'allume pas quand la clé de contact est tournée en position "ON", ou s'il persiste à rester allumé après s'être allumé pendant environ six (6) secondes, ou s'il s'allume pendant la conduite du véhicule, veuillez faire inspecter le prétendeur des ceintures de sécurité ou le système de coussins gonflables SRS le plus tôt possible par un concessionnaire Kia autorisé.*

## AVERTISSEMENT

- **Les pré-tensionneurs sont conçus pour une utilisation unique. Après une activation, on doit les remplacer. On devrait également remplacer toute ceinture de sécurité (quel qu'en soit le type) qui a rempli sa fonction lors d'une collision.**
- **Lors de son activation le système de pré-tensionnement dégage de la chaleur; attendre plusieurs minutes après son activation avant de le toucher.**
- **Ne pas essayer d'inspecter ou remplacer le système de pré-tensionnement; ceci travail doit être fait par un concessionnaire KIA agréé.**
- **Ne pas frapper sur un pré-tensionneur avec un outil ou autre objet.**
- **Ne pas entreprendre une opération de réparation ou entretien sur un dispositif de pré-tensionnement.**

(À suivre)

(Suite)

- Toute intervention d'entretien, remplacement ou autre peut susciter une anomalie de fonctionnement du système et causer des blessures sérieuses.

**Porter toujours la ceinture de sécurité (conducteur et passagers) dans un véhicule.**

### *Système de retenue avec ceintures de sécurité*

#### **▲ AVERTISSEMENT :**

**Le conducteur et tous les passagers doivent toujours utiliser les ceintures de sécurité fournies afin de minimiser les risques de blessures graves.**

Nous recommandons fortement que le conducteur et tous les passagers soient retenus adéquatement en tout temps à l'aide des ceintures de sécurité fournies avec le véhicule. L'utilisation appropriée des ceintures de sécurité réduit les risques de blessures graves ou mortelles en cas d'accident ou d'arrêt brusque. Au Canada, et dans la plupart des États américains, le port de la ceinture de sécurité est obligatoire.

Les ceintures de sécurité offrent une retenue efficace lorsque :

- le dossier est à la verticale
- l'occupant est assis à la verticale (et non avachi),
- la ceinture sous-abdominale est bien placée sur les hanches,

## Familiarisez-vous avec votre véhicule

---

- le baudrier est bien placé sur la poitrine,
- les genoux pointent vers l'avant.

Pour vous rappeler d'attacher votre ceinture de sécurité, un témoin peut s'allumer et un carillon peut se faire entendre. Reportez-vous à l'avertissement sur les ceintures de sécurité de la page 4-31.

Tous les sièges, sauf celui du centre à l'arrière, sont munis d'une ceinture à baudrier. La place du centre sur la banquette arrière est quant à elle munie d'une ceinture sous-abdominale.

Des bloqueurs à inertie se trouvant dans les enrouleurs des ceintures de sécurité permettent à toutes les ceintures à baudrier de demeurer débloquées dans des conditions normales d'utilisation. Cela laisse aux occupants une certaine liberté de mouvement et leur procure davantage de confort lorsqu'ils portent les ceintures de sécurité. Si une force est appliquée sur le véhicule, comme un arrêt brusque, un virage serré ou une collision, les enrouleurs bloqueront automatiquement les ceintures de sécurité.

Étant donné que les bloqueurs à inertie peuvent s'activer sans qu'il y ait collision, les ceintures de sécurité peuvent se bloquer lors du freinage ou de virages serrés

La ceinture de sécurité de la place du centre de la banquette arrière n'est pas munie d'un bloqueur à inertie. Elle est donc toujours en position bloquée. Dans la mesure du possible, installez votre dispositif de retenue pour enfants à la place du centre de la banquette arrière. La place du centre de la banquette arrière constitue le meilleur endroit pour placer votre dispositif de retenue pour enfants. Si cette place du centre n'est pas disponible, vous pouvez installer votre dispositif de retenue pour enfants aux places latérales de la banquette arrière en utilisant le mode de blocage automatique des ceintures de sécurité.

Les ceintures de sécurité des places latérales arrière ont été conçues pour permettre l'utilisation d'un dispositif de retenue pour enfants sans pince de blocage additionnelle. Ces ceintures de sécurité se verrouillent normalement dans des conditions extrêmes ou d'urgence (il s'agit du mode de blocage de l'enrouleur). Cependant, elles peuvent être réglées de telle sorte qu'elles restent bloquées installé (ce mode de blocage automatique doit être utilisé uniquement pour l'installation d'un dispositif de retenue pour enfants). La ceinture de sécurité du conducteur fonctionne uniquement en mode de blocage automatique.

**⚠ AVERTISSEMENT : Ceintures de sécurité entortillées**

Ne montez jamais à bord d'un véhicule dont les ceintures de sécurité sont entortillées ou coincées. Si vous n'arrivez pas à redresser ou à déprendre une ceinture de sécurité, voyez immédiatement votre concessionnaire Kia ou le technicien qualifié le plus proche.

**⚠ AVERTISSEMENT : Utilisation des ceintures de sécurité**

Chaque place de votre véhicule est pourvue d'une ceinture de sécurité particulière se composant d'une boucle et d'une languette conçues pour être utilisées ensemble :

1. Placez le boudrier sur l'épaule extérieure seulement. Ne placez jamais le boudrier sous le bras.
2. Ne placez jamais la ceinture de sécurité autour de votre nuque pour qu'elle passe sur votre épaule intérieure.
3. N'utilisez jamais une seule ceinture de sécurité pour plus d'une personne à la fois.

## Familiarisez-vous avec votre véhicule

---

### **AVERTISSEMENT** : Après une collision

- Les ceintures de sécurité à baudrier peuvent être étirées ou endommagées lorsqu'elles sont soumises aux forces d'une collision.
- Le système de retenue doit être complètement inspecté après une collision. Les ceintures, les enrouleurs, les ancrages et les fixations endommagés lors d'une collision doivent tous être remplacés avant que le véhicule ne reprenne la route.

### **AVERTISSEMENT** : Entretien des ceintures de sécurité

Les ceintures de sécurité doivent être inspectées périodiquement pour vérifier si elles montrent une usure excessive ou des dommages. Tirez chaque ceinture jusqu'au bout et vérifiez s'il y a un effilochage, des coupures, des brûlures ou d'autres dommages. Assurez-vous que les ceintures à baudrier retournent facilement dans l'enrouleur. Vérifiez les mécanismes de verrouillage pour vous assurer qu'ils s'enclenchent et se déclenchent sans obstruction ni délai. Toute ceinture en mauvais état ou qui n'est pas en ordre de fonctionnement doit être remplacée sans attendre.

**⚡ ATTENTION : Damage aux ceintures de sécurité**

*Ne refermez jamais une porte sur une partie d'une ceinture sous-abdominale ou à baudrier. Cela pourrait endommager la ceinture de sécurité ou la boucle et augmenter les risques de blessures en cas d'accident.*

***Retenue des femmes enceintes***

Dans la mesure du possible, les femmes enceintes doivent porter la ceinture à baudrier et suivre les recommandations de leur médecin. La ceinture sous-abdominale doit être portée **LE PLUS SERRÉ ET LE PLUS BAS POSSIBLE.**

**⚠ AVERTISSEMENT : Femmes enceintes**

**Les femmes enceintes ne doivent jamais placer la ceinture sous-abdominale sur l'abdomen où se trouve le fœtus ni au-dessus de l'abdomen.**

***Retenue des bébés et des jeunes enfants***

Les jeunes enfants et les bébés doivent être retenus avec un dispositif de retenue pour enfants homologué pour les protéger lorsqu'ils prennent place à bord d'un véhicule.

Ne laissez jamais un enfant se tenir debout ou à genoux sur le siège d'un véhicule en mouvement. Ne placez jamais une seule ceinture de sécurité sur un adulte et un enfant ni sur deux enfants à la fois.

**⚠ AVERTISSEMENT : Enfants sur les genoux**

**Ne tenez jamais un enfant sur vos genoux ni dans vos bras dans un véhicule en mouvement. Même une personne très forte ne pourrait pas retenir un enfant en cas de collision, si mineure soit elle.**

Plusieurs entreprises fabriquent des dispositifs de retenue pour enfants (souvent appelés sièges d'enfant) destinés aux bébés et aux jeunes enfants. Tout dispositif de retenue pour enfants doit répondre aux normes de sécurité des véhicules automobiles du Canada.

## Familiarisez-vous avec votre véhicule

---

Assurez-vous que le dispositif de retenue pour enfants que vous utilisez dans votre véhicule porte une étiquette d'homologation correspondant à ces normes de sécurité.

Tout dispositif de retenue pour enfants doit être choisi en fonction de la taille de l'enfant et de celle du siège du véhicule. Assurez-vous de suivre toutes les directives du fabricant du dispositif de retenue pour enfants lors de l'installation.

### **ATTENTION : Pièces métalliques chaudes**

*Une ceinture de sécurité ou un dispositif de retenue pour enfants peut devenir très chaud dans l'habitacle d'un véhicule par une belle journée d'été et pourrait brûler un enfant. Assurez-vous de vérifier le revêtement du siège et les boucles avant d'y asseoir un enfant.*

### *Retenue des grands enfants*

À mesure que les enfants grandissent, ils devront utiliser de nouveaux dispositifs de retenue, y compris des sièges d'enfant plus grands ou des sièges d'appoint, en fonction de leur taille.

Un enfant ayant dépassé les normes des dispositifs de retenue pour enfants doit utiliser les ceintures de sécurité fournis dans le véhicule. Un enfant qui s'assoit à une des places extérieures de la banquette arrière doit être retenu par la ceinture à boudrier.

Si le boudrier entre en contact avec le cou ou le visage de l'enfant, vous pouvez utiliser des dispositifs vendus séparément par des fabricants indépendants qui aideront à éloigner le boudrier du visage ou du cou de l'enfant.

**⚠️ AVERTISSEMENT : Utilisation du boudrier avec un enfant**

- Ne laissez jamais un boudrier entrer en contact avec le cou ou le visage d'un enfant lorsque le véhicule est en mouvement.
- Si la ceinture de sécurité d'un enfant n'est pas portée ni ajustée correctement, les risques de mort ou de blessures graves seront élevés.

**⚠️ AVERTISSEMENT : Dispositifs de retenue pour enfants**

- Les enfants seront en danger lors d'un accident si leur dispositif de retenue pour enfants n'est pas fixé adéquatement à l'aide des ceintures de sécurité du véhicule.
- Selon les statistiques, les enfants sont mieux protégés lorsqu'ils sont retenus adéquatement dans les sièges arrière que dans les sièges avant.
- Lorsqu'un dispositif de retenue pour enfants n'est pas fixé par une ceinture de sécurité, rangez-le dans le coffre afin qu'il ne soit pas projeté vers l'avant en cas d'arrêt brusque ou d'accident.

## Familiarisez-vous avec votre véhicule

### *Ferrure d'ancrage de dispositif de retenue pour enfants*

Dans la mesure du possible, nous vous recommandons d'installer votre dispositif de retenue pour enfants à la place du centre de la banquette arrière et de le fixer solidement à l'aide de la ceinture sous-abdominale.

Si la place du centre de la banquette arrière est déjà prise, ou si vous utilisez plus d'un dispositif de retenue, les ceintures de sécurité des places latérales arrière ont été conçues pour permettre l'utilisation d'un dispositif de retenue pour enfants. Étant donné que ces sièges ne se bloquent normalement qu'en situation d'urgence (mode de blocage d'urgence), vous devez ajuster manuellement les ceintures en mode de blocage automatique.

### *Installation du dispositif de retenue pour enfants aux places latérales de la banquette arrière.*

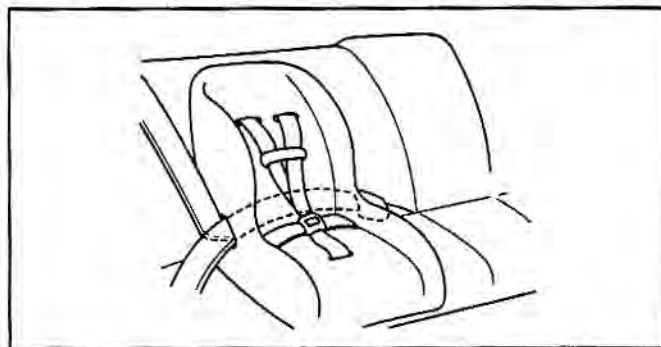

2MS103005

**⚠ AVERTISSEMENT**

Si vous ne respectez pas les directives de ce manuel et si vous ne vous conformez pas au mode d'emploi inclus avec le dispositif de retenue pour enfants, vous augmenterez les risques de blessures graves en cas d'accident.

Par mesures de sécurité, nous vous recommandons d'installer votre dispositif de retenue pour enfants à la place du centre de la banquette arrière. Si la place du centre de la banquette arrière n'est pas disponible, un dispositif de retenue pour enfants peut être installé aux places latérales de la banquette arrière.

**⚠ AVERTISSEMENT : Emplacement des dispositifs de retenue pour enfants**

Ne placez jamais un dispositif de retenue pour enfants dans le siège du passager avant. Un enfant se trouvant dans un dispositif de retenue pour enfants qui est installé dans le siège du passager avant peut être blessé gravement ou mortellement par le sac gonflable lequel pourrait heurter violemment le dispositif de retenue lors de son déploiement.

## Familiarisez-vous avec votre véhicule

### Enclenchement de l' 'AUTO LOCK' de la ceinture de sécurité passager (selon l'équipement)

L'utilisation du mode 'AUTO LOCK', s'assurera que le mouvement normal de l'enfant dans le véhicule, ne cause pas une extension ou un relâchement du dispositif de sécurité d'enfant.

Pour enclencher le dispositif de sécurité aux sièges arrière (sauf le centre), suivre la procédure ci-bas.

1. Placer le dispositif de sécurité d'enfant dans le siège et acheminer la sangle et le baudrier dans les créneaux prévus à cet effet, en suivant les instructions du fabricant du système. Assurez-vous que la sangle ou le baudrier ne soit pas tordu.



AS2B03017

2. Insérer la languette de sangle / baudrier dans le réceptacle et écouter pour un 'click' qui assure son verrouillage.

*Positionner le bouton de relâche afin de l'atteindre rapidement en cas d'urgence.*



AN7B03026

3. Empoigner le baudrier et tirer vers le bas jusqu'à rétraction complète de l'enrouleur. Quand le baudrier est complètement rétracté de l'enrouleur, celui-ci se trouve automatiquement en mode verrouillage (retenue d'enfant)



AN7B03027

4. Laisser l'enrouleur se rebobiner lentement en relâchant le baudrier. Un son de cliquet se fera entendre lors du réenroulement du baudrier. Ceci indique la mise en fonction du mode 'AUTO LOCK'. Pousser sur le dispositif de sécurité d'enfant, afin de reprendre le jeu du baudrier.

## Familiarisez-vous avec votre véhicule



AN7B03028

5. Avant de mettre l'enfant dans le système de sécurité, vérifier si le siège est bien assujéti au siège du véhicule, en le poussant dans un mouvement de va et vient.
6. Révérifier si le baudrier est bel et bien en mode 'AUTO LOCK' en tirant sur le baudrier. Si celui-ci ne se désenroule pas de l'enrouleur, il est bien en mode 'AUTO LOCK'. S'il se désenroule, reprendre au numéro 4.

Pour désengager le mode 'AUTO LOCK', relâcher la boucle de retenue du baudrier en actionnant le bouton de relâche et retirer la sangle / baudrier du système de sécurité d'enfant et laissez celui-ci s'enrouler dans l'enrouleur automatique.

### **▲ AVERTISSEMENT : Mode 'AUTO LOCK'**

La sangle / baudrier retourne automatiquement en mode 'verrouillage d'urgence' si celui-ci est laissé à s'enrouler complètement. Alors les six (6) étapes précédentes doivent être suivies chaque fois que le mode 'AUTO LOCK' est requis pour un système de sécurité d'enfant. Si le système 'AUTO LOCK' n'est pas engagé lors de l'installation d'un dispositif de sécurité d'enfant, des blessures sévères ou mortelles peuvent être encourues par l'enfant ou d'autres occupants, lors d'impacts causés par une collision, le dispositif de sécurité d'enfant n'étant pas retenu correctement.

*Afin de retourner l'enrouleur en mode d'urgence, laissez celui-ci s'enrouler entièrement en position de repos et celui-ci automatiquement sortira du mode 'AUTO LOCK', pour usage normal par un adulte.*

## Installation d'un dispositif de sécurité d'enfant sur le siège central (selon l'équipement)



2MS103006

Pour installer un dispositif de sécurité d'enfant sur le siège arrière central, procédez comme suit:

1. Placer le système de retenue sur le siège central. Acheminer la sangle, tel que recommandé dans les instructions du manufacturier du dispositif de sécurité d'enfant.
2. Insérer la languette dans la boucle de retenue.
3. Ajuster la sangle en tirant sur celle-ci, jusqu'à ce que le dispositif de sécurité d'enfant soit bien assujéti au siège.

## Positions d'ancrage du dispositif de retenue d'enfant

Pour les petits enfants et les bébés, il est fortement recommandé d'utiliser un siège de sécurité pour enfant ou un siège de sécurité pour bébé. Ce siège de sécurité pour enfant ou siège de sécurité pour bébé doit convenir à la taille de l'enfant et doit être installé conformément aux consignes du fabricant. Il est également suggéré de placer le siège sur le siège arrière du véhicule, pour assurer un maximum de sécurité. Votre véhicule est pourvu de trois porte-crochets d'appareils de retenue pour enfants, situés sur le vide-poches derrière le siège arrière, qui servent à installer le siège de sécurité pour enfant ou le siège de sécurité pour bébé.

### **⚠ AVERTISSEMENT : Placement du dispositif de retenue d'enfant**

**Ne jamais utiliser un dispositif de retenue d'enfant dans le siège passager avant car l'enfant risque de subir des blessures graves, voire mortelles, par la force de l'impact du coussin gonflable en déploiement.**

# Familiarisez-vous avec votre véhicule

## Installation de l'ancrage d'amarrage

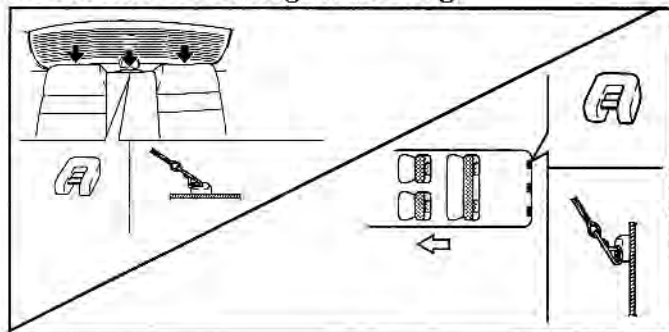

2FDA304/2FDA305

Le véhicule est équipé d'ancrages pour assujettir la courroie d'attache du dispositif de retenue d'enfant (siège d'enfant). Les brides d'ancrage du siège d'enfant sont installées sur la plage arrière, ou dans le coffre sur la paroi intérieure du pare-chocs arrière de la hatchback 5 portes.

### **⚠ Avertissement**

Si la courroie d'attache est fixée incorrectement, il se peut que le siège de retenue pour enfant ne demeure solidement en place en cas de collision.

Installation d'un siège de retenue pour enfant ;

1. Mettez le siège de retenue pour enfant en position sur le coussin du siège du passager arrière.
2. Acheminez la courroie d'attache du siège de retenue pour enfant par-dessus le dossier du siège.

Pour ce qui est des véhicules pourvus d'appuis-tête ajustables, acheminez la courroie d'attache sous l'appui-tête et entre les montants de ce dernier, ou bien acheminez la courroie d'attache par-dessus le haut du dossier du siège.

3. Repérez l'ancrage sur le vide-poches du siège arrière qui convient à la position assise choisie.
4. Retirez le recouvrement de l'ancrage de la courroie d'attache.
5. Fixez le crochet de la courroie d'attache au porte-crochet de cette dernière.
6. Serrez la courroie d'attache pour fixer le siège en place.

### **⚠ Avertissement : Dispositif de retenue d'enfant**

S'assurer que le dispositif de retenue d'enfant soit bien ancré en le secouant en toutes directions car s'il est incorrectement installé, il peut osciller, se tordre, basculer ou se détacher, ce qui risque d'entraîner des blessures graves, voire la mort.

**⚠ AVERTISSEMENT : Ancrage du dispositif de retenue d'enfant**

- Les ancrages de dispositif de retenue d'enfant sont conçus pour résister aux charges imposées par le dispositif adéquatement installé. On ne doit en aucun cas les utiliser pour un harnais, une ceinture de sécurité pour adulte ou pour attacher tout autre article ou équipement dans le véhicule.
- Il se peut que la courroie d'attache ne fonctionne pas correctement si elle n'est pas fixée à l'ancrage convenable.

*Position des ancrages inférieurs du système de retenue d'enfant*

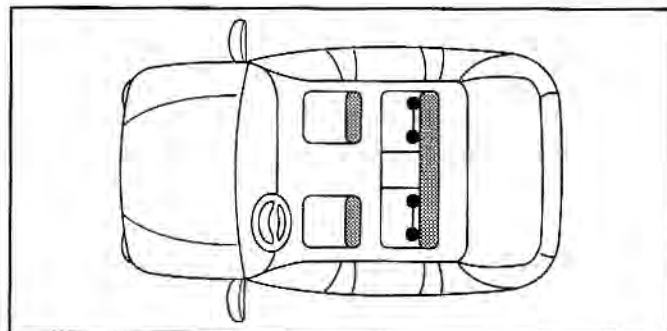

S2D300

L'ancrage du système de retenue d'enfant, est situé entre le coussin siège arrière et le dossier.

**⚠ AVERTISSEMENT**

Si le siège de sécurité n'est pas solidement ancré, le risque de blessure grave ou mortelle augmente de beaucoup en cas de collision. Observez toujours les consignes de pose et d'utilisation fournies par le fabricant de l'appareil de retenue pour enfant.

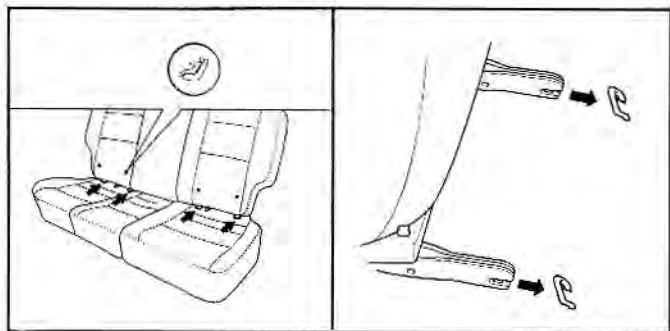

2FDA303/BGQ03102

Un symbole sur la partie inférieure de chaque dossier des sièges arrière indique la position des ancrages inférieurs de sièges d'enfants, si le véhicule en est équipé.

Pour installer le système de retenue d'enfant à l'ancrage du bas, engager les ouvertures des pattes du siège d'enfant sur les brides d'ancrage; un déclic doit être perceptible lors de l'engagement.

### **⚠ AVERTISSEMENT**

**Il ne faut pas installer à l'aide des ancrages ISOFIX un siège de retenue pour enfant dans la position centrale du siège arrière. Les ancrages ISOFIX ne sont fournis que pour les positions siège extérieure arrière de gauche et de droite.**

### **Témoin et carillon de ceinture de sécurité**

Si la ceinture à baudrier du conducteur n'est pas attachée lorsque la clé de contact est tournée à la position de mise en marche, le carillon de ceinture de sécurité sonne pendant environ six secondes et le témoin de ceinture de sécurité s'allume pendant environ six secondes.

#### **Témoin de ceinture de sécurité**



AN7B03016

## ***Ceinture à baudrier avant***

### **Pour attacher la ceinture à baudrier avant:**

1. tenez la boucle et la languette;
2. tirez lentement sur la ceinture à baudrier pour la faire sortir de l'enrouleur.

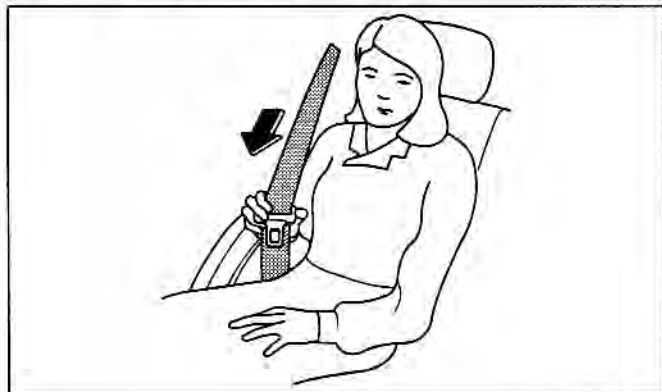

1GQA2084A



2BLA372A

3. Insérez la languette dans la partie ouverte de la boucle jusqu'à ce qu'un clic se fasse entendre, ce qui indique que la ceinture est verrouillée dans la boucle.

# Familiarisez-vous avec votre véhicule



1GQA2086A

- Placez la partie sous-abdominale de la ceinture **LE PLUS BAS POSSIBLE SUR VOS HANCHES** pour réduire les risques de glisser sous la ceinture lors d'un accident. **SERREZ BIEN** la ceinture en tirant vers le haut sur son baudrier. L'enrouleur est conçu pour ramener automatiquement tout excès et pour maintenir une tension sur la ceinture. Pour un maximum de sécurité, ne donnez pas trop de jeu à la ceinture de sécurité.

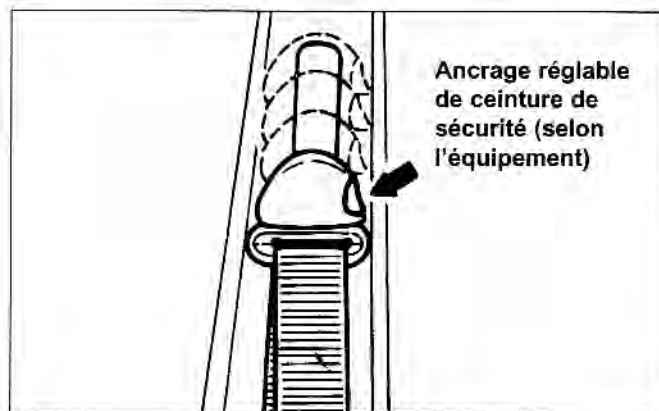

136-07010

- Réglez la position de l'ancrage de baudrier selon votre taille. Pour élever l'ancrage, tirez sur le bouton et poussez l'ancrage vers le haut. Pour abaisser l'ancrage, tirez sur le bouton et faites glisser l'ancrage vers le bas. Après le réglage, assurez-vous que l'ancrage est bien verrouillé.

**▲ AVERTISSEMENT : Ceintures de sécurités avant**

- Le dossier des sièges avant doit toujours demeurer dans une position confortable à la verticale pendant que le véhicule est en mouvement. Les ceintures de sécurité procurent un maximum de protection lorsque les dossiers sont à la verticale.
- Ne portez jamais le baudrier de la ceinture de sécurité sous votre bras extérieur ni derrière votre dos.
- Ne portez jamais le baudrier de la ceinture de sécurité le long de votre cou, dans votre nuque ou dans votre visage.
- Placez la ceinture sous-abdominale le plus bas possible sur vos hanches. Assurez-vous qu'elle est bien serrée sur vos hanches. Ne portez jamais la ceinture sous-abdominale au-dessus de votre taille.

*(À suivre)*

*(Suite)*

- Ne montez jamais à bord d'un véhicule dont les ceintures de sécurité sont entortillées ou coincées. Si vous n'arrivez pas à redresser ou à déprendre une ceinture de sécurité, voyez immédiatement votre concessionnaire Kia le plus proche.
- N'utilisez jamais une seule ceinture de sécurité pour retenir plus d'une personne à la fois.

Si vous ne respectez pas ces consignes de sécurité, vous augmenterez les risques de blessures graves en cas d'accident.

# Familiarisez-vous avec votre véhicule

**Pour détacher la ceinture à baudrier avant :**

Appuyez sur le bouton de déclenchement se trouvant sur la boucle.

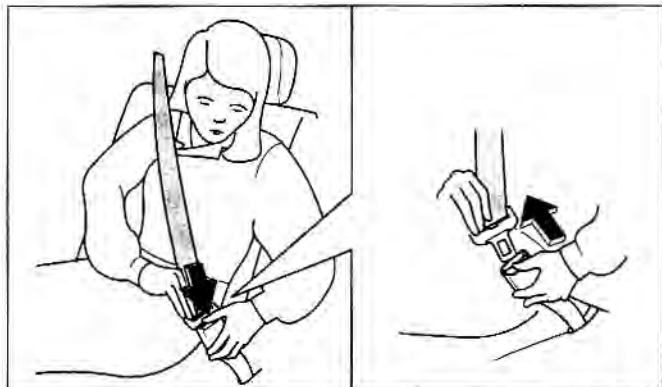

1GQA2088A

## *Ceintures de sécurité arrière*

Deux types de ceinture sont fournis :

- Ceintures à baudrier pour les occupants des places latérales du véhicule.
- Ceinture sous-abdominale pour la personne assise au centre de la banquette arrière.

## *Ceinture à baudrier arrière*

**Pour attacher la ceinture :**



2BLA371

1. Tenez la boucle d'une main et la languette de l'autre.
2. Tirez lentement sur la ceinture à baudrier pour la faire sortir de l'enrouleur.

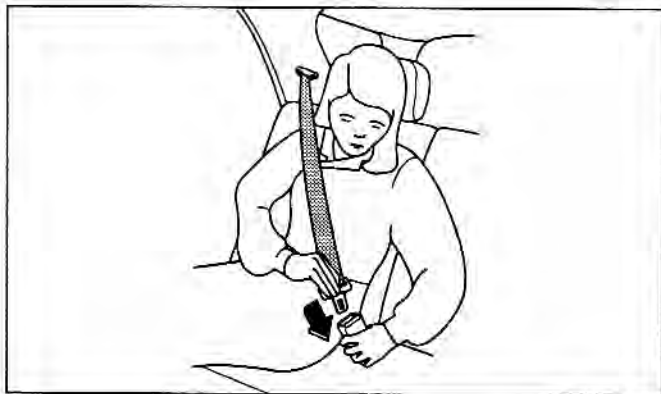

2BLA372

3. Insérez la languette dans la partie ouverte de la boucle jusqu'à ce qu'un clic se fasse entendre, ce qui indique que la ceinture est verrouillée dans la boucle.

4. Placez la partie sous-abdominale de la ceinture **LE PLUS BAS POSSIBLE SUR VOS HANCHES** pour réduire les risques de glisser sous la ceinture lors d'un accident.

**SERREZ BIEN** la ceinture en tirant vers le haut sur son baudrier. L'enrouleur est conçu pour ramener automatiquement tout excès et pour maintenir une tension sur la ceinture. Tout cela vise votre sécurité. Ne donnez pas trop de jeu à la ceinture de sécurité.

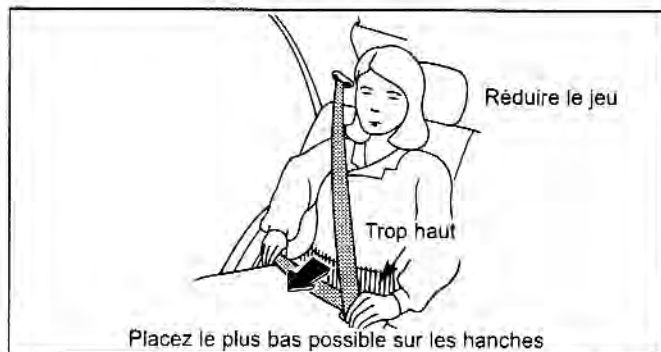

2BLA373

# Familiarisez-vous avec votre véhicule

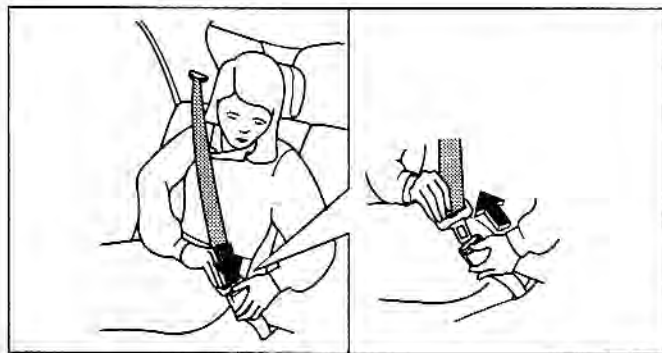

2BLA374

## Pour détacher la ceinture :

Appuyez sur le bouton de déclenchement se trouvant sur la boucle.

## **⚠ AVERTISSEMENT : Ceintures de sécurité à baudrier arrière**

- Ne portez jamais le baudrier de la ceinture de sécurité sous votre bras extérieur ni derrière votre dos.
- Ne portez jamais le baudrier de la ceinture de sécurité le long de votre cou, dans votre nuque ou dans votre visage.
- Placez la ceinture sous-abdominale le plus bas possible. Assurez-vous qu'elle est bien serrée sur vos hanches. Ne portez jamais la ceinture sous-abdominale au-dessus de votre taille.

*(À suivre)*

*(Suite)*

- **Ne montez jamais à bord d'un véhicule dont les ceintures de sécurité sont entortillées ou coincées. Si vous n'arrivez pas à redresser ou à déprendre une ceinture de sécurité, voyez immédiatement votre concessionnaire Kia le plus proche.**
- **N'utilisez jamais une seule ceinture de sécurité pour retenir plus d'une personne à la fois.**

**Si vous ne respectez pas ces consignes de sécurité, vous augmenterez les risques de blessures graves en cas d'accident.**

### *Ceinture sous-abdominale seulement (place du centre de la banquette arrière)*

#### **Pour attacher la ceinture sous-abdominale arrière :**

1. Tirez sur la boucle pour la placer bas sur l'abdomen. Insérez la languette dans la partie ouverte de la boucle jusqu'à ce qu'un clic se fasse entendre, ce qui indique que la ceinture est verrouillée dans la boucle. Assurez-vous que la ceinture n'est pas entortillée.

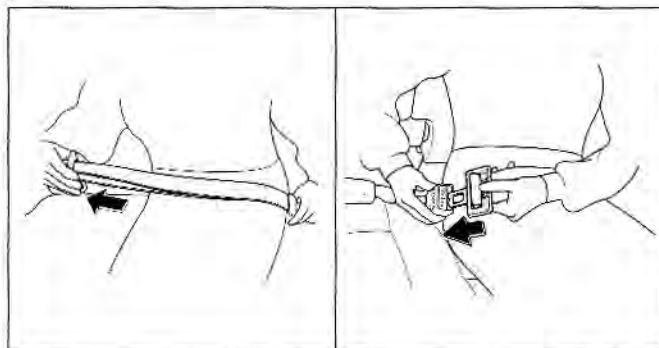

2BLA376/2BLA377

## Familiarisez-vous avec votre véhicule

2. Pour allonger la ceinture, tenez la languette à angle droit par rapport à la ceinture et tirez.
3. Pour raccourcir la ceinture, tenez la languette à angle droit par rapport à la ceinture et tirez sur la partie libre de la ceinture jusqu'à la longueur souhaitée.

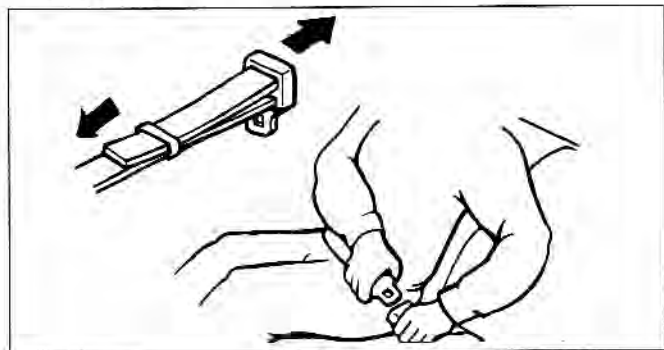

AS2B03029

4. Tirez sur la partie libre de la ceinture jusqu'à ce qu'elle soit bien serrée sur vos hanches et le plus bas possible sur votre abdomen.

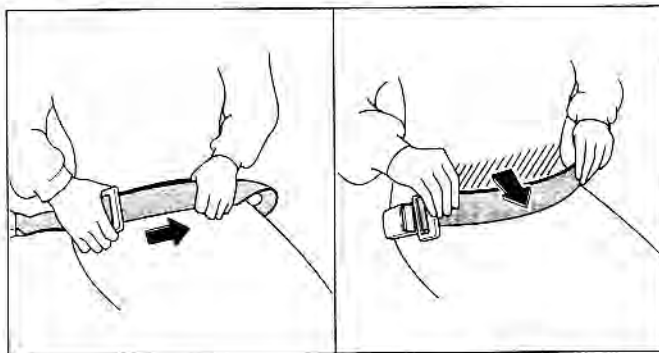

2BLA378/2BLA379

5. Assurez-vous que la ceinture est placée **LE PLUS BAS POSSIBLE SUR VOS HANCHES.**

**Pour détacher la ceinture sous-abdominale arrière :**

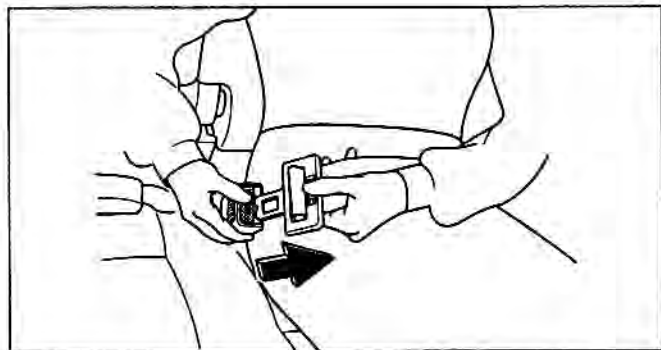

2BLA375A

Appuyez sur le bouton de déclenchement se trouvant sur la boucle.

**⚠ AVERTISSEMENT : Ceinture sous-abdominale du centre de la banquette arrière**

Assurez-vous que la ceinture sous-abdominale du centre de la banquette arrière est bien serrée sur vos hanches et non sur votre taille. Sinon, vous augmenterez les risques de blessures graves en cas de collision.

***Utilisation et entretien des ceintures de sécurité***

Pour faire en sorte que les ceintures de sécurité offrent un maximum de protection, veuillez respecter les consignes suivantes :

- Bouclez votre ceinture en tout temps, même lorsque vous n'allez pas loin.
- Si la ceinture de sécurité est entortillée, redressez-la avant de la boucler.
- Gardez les objets pointus éloignés des ceintures.
- Inspectez périodiquement les sangles, les ancrages, les boucles et toutes les autres pièces pour vérifier s'il y a de l'usure ou des dommages. Remplacez sans attendre toute pièce endommagée, usée à l'excès ou dont la fiabilité est incertaine.

## **Familiarisez-vous avec votre véhicule**

---

- Pour nettoyer les sangles, utilisez toute solution savonneuse recommandée pour le nettoyage des garnitures ou des tapis. Suivez les instructions fournies avec le produit. Ne décolorez pas et ne teignez pas les ceintures, car vous pourriez en affaiblir les fibres ce qui les ferait céder en cas de collision.
- Ne faites aucune modification ni addition aux ceintures de sécurité.
- Après avoir détaché votre ceinture de sécurité, assurez-vous qu'elle s'enroule normalement. Ne laissez pas la ceinture se faire coincer dans la porte lorsque vous la fermez.

### **Sacs Gonflables - Dispositif de Retenue Supplémentaire (SRS)**

#### **Fonction du système de sacs gonflables**

Votre véhicule est muni d'un dispositif de retenue supplémentaire (SRS) qui comprend un sac gonflable pour le conducteur et un sac gonflable pour le passager avant.

#### **Ce que nos sacs gonflables ne font pas**

Les sacs gonflables sont conçus pour augmenter la protection offerte aux occupants qui ont bouclé adéquatement leur ceinture de sécurité en cas de collision frontale de violence modérée à forte. Ils ne remplacent pas la ceinture de sécurité du conducteur ni de celle du passager et ils ne procurent aucune retenue à la partie inférieure du corps des occupants.

---

## Sacs gonflables qui ne se déploient pas lors d'une collision.

Il existe plusieurs types d'accident pour lesquels il n'est pas prévu que les sacs gonflables procurent une protection additionnelle. Il s'agit des collisions latérales ou arrière, des renversements, des collisions subséquentes en cas d'accident à plusieurs impacts et des collisions à basse vitesse.

Souvenez-vous que les sacs gonflables sont conçus pour se déployer uniquement lorsque la collision projette les occupants en direction des sacs gonflables, soit généralement en provenance d'une direction légèrement vers la gauche ou légèrement vers la droite de la ligne droite.

En d'autres mots, que votre véhicule soit endommagé ou qu'il soit rendu inutilisable, ne soyez pas surpris si les sacs gonflables ne se sont pas déployés.

## Importance du port de la ceinture de sécurité

Il existe quatre raisons très importantes pour justifier le port de la ceinture de sécurité, même dans un véhicule muni d'un dispositif de retenue supplémentaire avec sacs gonflables :

- Elle aide à vous garder dans la position appropriée (éloigné des sacs gonflables) lors du déploiement.
- Elle réduit les risques de blessures en cas de renversement et de collision latérale ou arrière, puisque les sacs gonflables ne sont pas conçus pour se déployer dans ces situations.
- Elle réduit les risques de blessures en cas de collision frontale dont la violence ne suffit pas à faire déployer les sacs gonflables.
- Elle réduit les risques que vous soyez éjecté de votre véhicule.

## Familiarisez-vous avec votre véhicule

### **▲ AVERTISSEMENT : Sacs gonflables et ceintures de sécurité**

- Même dans les véhicules munis de sacs gonflables, vous et vos passagers devez toujours porter les ceintures de sécurité fournies afin de minimiser les risques de blessures graves en cas de collision ou de renversement.
- Portez toujours votre ceinture de sécurité. Elle peut vous aider à rester éloigné des sacs gonflables lors d'un freinage brusque juste avant une collision.
- Les sacs gonflables sont conçus pour se déployer uniquement en cas de collision frontale violente. Ils ne procurent généralement aucune protection en cas de collision latérale ou arrière, de renversement ou de collision frontale moins violente. De même, ils ne procurent aucune protection contre les impacts subséquents en cas de collisions multiples.

*(À suivre)*

*(Suite)*

- Si votre véhicule a subi une inondation (par exemple : tapis trempés, eau sur le plancher du véhicule, etc.) ou si votre véhicule a été endommagé par une inondation de quelque façon que ce soit, ne tentez pas de démarrer le véhicule ni de mettre la clé dans le contact avant de débrancher la batterie. Les sacs gonflables pourraient se déployer et causer des blessures graves ou la mort. Faites remorquer le véhicule chez un concessionnaire Kia autorisé qui effectuera une inspection et les réparations nécessaires.

### **Composants du système de sacs gonflables**

Voici les principaux composants du SRS de votre véhicule :

- Un sac gonflable dans le volant pour le conducteur et un autre pour le passager avant situé au-dessus de la boîte à gants.
- Un système de diagnostic qui surveille sans arrêt le fonctionnement du système.
- Un témoin vous avertissant d'une possibilité de problème dans le système.
- Un système d'alimentation de secours au cas où le circuit électrique de votre véhicule serait débranché lors d'un accident.

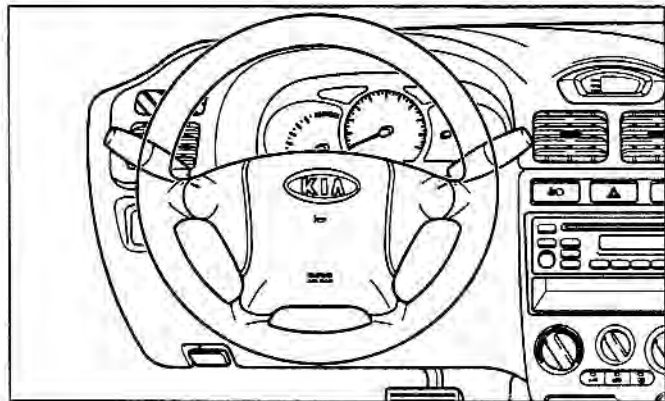

1B3102002E

Pour indiquer que votre véhicule est muni de sacs gonflables, les panneaux des sacs gonflables du volant et de la section au-dessus de la boîte à gants portent la mention « SRS AIR BAG ».

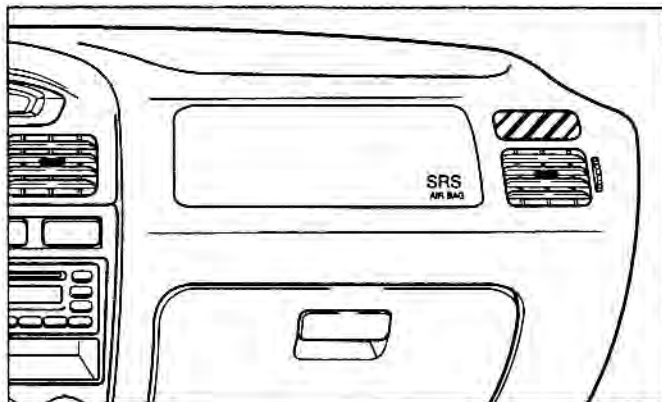

1B3102002E

## Familiarisez-vous avec votre véhicule

---

### *Fonctionnement du système de sacs gonflables*

Le sac gonflable du conducteur se trouve dans le moyeu du volant. Le sac gonflable du passager se trouve dans la section au-dessus de la boîte à gants. En cas de collision frontale violente, vos sacs gonflables se déploieront instantanément pour aider à prévenir les blessures graves.

Il n'existe pas de vitesse minimum à laquelle les sacs gonflables se déploieront. En général, les sacs gonflables sont conçus pour se déployer en cas de collision frontale violente. Le dispositif de retenue supplémentaire (SRS) réagit en fonction de la gravité et de la direction de la collision. Ces deux facteurs déterminent si les capteurs enverront un signal électronique de déploiement ou de gonflage. Le déploiement des sacs gonflables dépend d'un certain nombre d'éléments, y compris la vitesse du véhicule, l'angle d'impact, ainsi que la densité et la rigidité des véhicules ou des objets que votre véhicule frappe lors de la collision.

**Les sacs gonflables se gonflent entièrement et se dégonflent en moins de 1/10 de seconde.** La vitesse de gonflage permet au conducteur de continuer à manœuvrer le véhicule. Cela est important lors d'un accident dans lequel le véhicule continue à se déplacer après l'impact, et le conducteur peut toujours commander la direction, le freinage, l'accélération ou la transmission du véhicule.

**Il est pratiquement impossible de voir les sacs gonflables se déployer lors d'un accident.** En fait, il est beaucoup plus probable que vous verrez simplement les sacs dégonflés suspendus à leur compartiment de rangement après la collision. Afin d'aider à procurer une protection en cas de collision violente, les sacs gonflables doivent se gonfler rapidement. Toutefois, une telle vitesse fait en sorte que les sacs gonflables se déploient avec une grande force. La vitesse de gonflage est déterminée par les Normes de sécurité des véhicules automobiles du Canada (NSVAC) pour réduire les possibilités des blessures graves. Elle fait donc partie intégrante de la conception des sacs gonflables.

Sac gonflable du volant

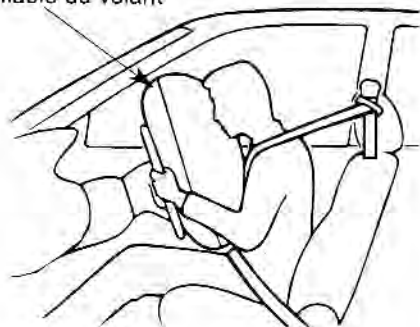

1S2104009

Ainsi, le déploiement des sacs gonflables peut entraîner des blessures qui comprennent habituellement les abrasions faciales, les contusions et les fractures. **Il existe même des circonstances dans lesquelles le contact avec le sac gonflable du volant peut causer des blessures mortelles, en particulier si l'occupant se trouve excessivement près du volant.**

**VOUS DEVEZ TOUJOURS VOUS ASSEoir LE PLUS LOIN POSSIBLE DU SAC GONFLABLE DU VOLANT TOUT EN GARDANT UNE POSITION CONFORTABLE POUR BIEN MAÎTRISER LE VÉHICULE AFIN DE RÉDUIRE LES RISQUES DE BLESSURES OU DE MORT EN CAS DE COLLISION.**

**▲ AVERTISSEMENT : Sacs gonflables et blessures**

- **Asseyez-vous le plus loin possible du volant sans nuire à votre bonne maîtrise du véhicule. Le fait de vous asseoir trop près du volant peut entraîner des blessures graves ou même mortelles en cas de déploiement du sac gonflable.**
- **Ne placez jamais d'objets sur les compartiments des sacs gonflables ni entre les sacs gonflables et vous-même. En raison de la vitesse et de la force de déploiement des sacs gonflables, de tels objets pourraient frapper votre corps à grande vitesse et entraîner des blessures graves ou même la mort.**

# Familiarisez-vous avec votre véhicule

## *Bruit et fumée*

Lorsque les sacs gonflables se déploient, ils produisent un bruit intense et laissent de la fumée et de la poudre en suspension dans l'air de l'habitacle. Cette situation est normale. Elle résulte du déclenchement du dispositif de gonflage.

Après que les sacs gonflables se sont déployés, vous pourrez éprouver une grande difficulté à respirer en raison du contact de votre poitrine avec la ceinture de sécurité et la sac gonflable, ainsi que de l'inhalation de la fumée et de la poudre.

**Nous vous recommandons fortement d'ouvrir les portes ou les glaces le plus tôt possible après un accident pour réduire l'inconfort et éviter une exposition prolongée à la fumée et à la poudre.**

## **⚠ AVERTISSEMENT : Pièces métalliques chaudes**

**Lorsque les sacs gonflables se déploient, les dispositifs de gonflage se trouvant dans le volant ou dans la section au-dessus de la boîte à gants deviennent très chauds. Pour éviter les blessures, ne touchez pas aux pièces internes des compartiments des sacs gonflables lorsque ces derniers viennent de se déployer.**

## Importance de la position du passager

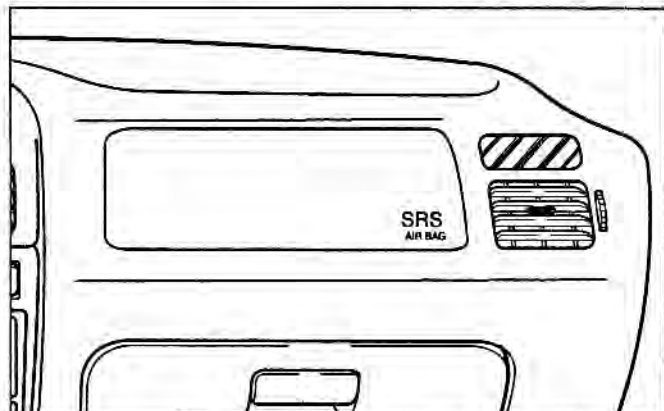

1B3102002E

Le sac gonflable du siège du passager avant est beaucoup plus volumineux que celui du conducteur. En outre, il se déploie avec beaucoup plus de force. Il pourrait blesser gravement ou même tuer un passager qui ne se trouve pas dans une position appropriée ou qui ne porte pas sa ceinture de sécurité correctement. Le passager avant doit toujours reculer son siège le plus possible et bien s'enfoncer dans le siège. Il est essentiel que le passager avant porte toujours sa ceinture de sécurité, même lors

des déplacements dans un stationnement ou dans une allée d'accès au garage.

La raison en est que la plupart des impacts frontaux sont précédés d'un freinage d'urgence qui tend à projeter les occupants vers l'avant. Si le passager avant ne porte pas sa ceinture de sécurité, il se retrouvera directement en face du couvercle du sac gonflable, ou même il y touchera, au moment de son déploiement. Une telle situation peut entraîner des blessures graves ou même la mort.

### **▲ AVERTISSEMENT : Siège avant droit**

**Le freinage d'urgence avant une collision peut projeter un passager qui ne porte pas sa ceinture de sécurité en direction du compartiment du sac gonflable. Au moment de l'impact, le sac gonflable se déploie rapidement et peut blesser gravement ou tuer l'occupant qui a omis de boucler sa ceinture de sécurité.**

# Familiarisez-vous avec votre véhicule

En raison de la présence du sac gonflable, VOUS NE DEVEZ JAMAIS PLACER UN DISPOSITIF DE RETENUE POUR ENFANTS SUR LE SIÈGE DU PASSAGER AVANT. Les risques de blessures graves ou mortelles sont très élevés pour un enfant assis dans un dispositif de retenue lorsque le sac gonflable du passager avant se déploie.

## **⚠ AVERTISSEMENT : Passagers avant**

- Ne placez jamais un dispositif de retenue pour enfants dans le siège du passager avant. Les risques de blessures graves ou mortelles sont très élevés pour un enfant assis dans un dispositif de retenue lorsque le sac gonflable du passager avant se déploie.

*(À suivre)*

*(Suite)*

- Une fois placé sur le siège avant, un dispositif de retenue pour enfants orienté vers l'arrière se trouverait trop proche du compartiment du sac gonflable et en cas de déploiement, le sac gonflable heurterait le dispositif de retenue pour enfants orienté vers l'arrière et causerait des blessures graves ou la mort.
- Le fait de ne pas suivre les instructions fournies avec le dispositif de retenue pour enfants peut augmenter les risques de blessures en cas d'accident.

## *Témoin de sac gonflable*

Le témoin de sac gonflable se trouvant sur le tableau de bord a pour but de vous avertir d'un problème potentiel avec votre dispositif de retenue supplémentaire (SRS), ou avec vos sacs gonflables.

### Faites vérifier le système si :

- le témoin ne s'allume pas lorsque vous mettez le contact,
- le témoin demeure allumé après le démarrage du moteur,
- le témoin s'allume ou clignote pendant que vous conduisez.

TÉMOIN DE SAC GONFLABLE



A-BAG-W

### *Entretien du dispositif de retenue supplémentaire*

Votre dispositif de retenue supplémentaire n'exige presque aucun entretien. Il n'y a aucune pièce que vous pouvez réparer.

Vous devez faire vérifier le système dans les cas suivants :

- Si un sac gonflable se déploie, il doit être remplacé. Ne tentez pas d'enlever vous-même le sac gonflable. Cela doit être fait par un concessionnaire Kia autorisé.
- Si le témoin de sac gonflable vous indique un problème, faites vérifier le système de sacs gonflables le plus tôt possible. Sinon, vos sacs gonflables pourraient ne pas se déployer le moment venu.

## Familiarisez-vous avec votre véhicule

### **⚠ AVERTISSEMENT : Modifications au SRS**

- Ne modifiez pas votre volant ni aucune autre pièce du dispositif de retenue supplémentaire. Toute modification pourrait rendre le système inopérant.
- N'effectuez pas de travaux sur les composants ou sur le câblage du système. Cela pourrait entraîner un déploiement inattendu des sacs gonflables et blesser quelqu'un gravement. Le fait d'effectuer des travaux au système peut aussi le rendre inopérant, de sorte que les sacs gonflables ne se déploieront pas en cas de collision.

### **Étiquette d'avertissement concernant les sacs gonflables (face avant du pare-soleil)**

Pour vous rappeler les dangers associés aux sacs gonflables, des étiquettes d'avertissement concernant les sacs gonflables, qui sont maintenant requises par les Normes de sécurité des véhicules automobiles du Canada (NSVAC), sont apposées sur le pare-soleil du conducteur et du passager ainsi que sur la boîte à gants.



AS2B03037

Bien que ces avertissements gouvernementaux insistent sur les risques que courent les enfants, Kia tient à vous rappeler les risques que courent aussi les adultes. Nous vous avons décrit ces risques dans les pages précédentes.

## Hayon Arrière (Pour Modèle 5 Porte)

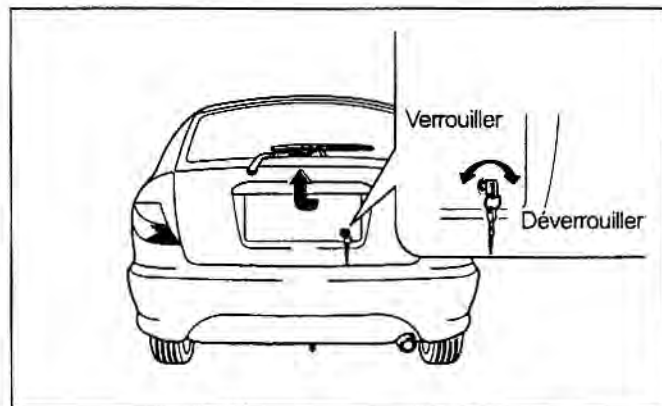

1B3104003B

- Il est aussi possible de verrouiller/déverrouiller le hayon arrière avec la clé.
- Vous pouvez aussi déverrouiller le hayon arrière avec le système de verrouillage/déverrouillage automatique des portes, mais pas ouvrir le hayon arrière.
- Après avoir déverrouillé le hayon arrière, on peut l'ouvrir en soulevant la poignée du hayon.

*Il faut s'assurer de fermer le hayon arrière avant de conduire le véhicule. Autrement, des dommages pourraient survenir aux cylindres de relevage et aux ferrures du hayon.*

# Familiarisez-vous avec votre véhicule

## Couvercle du Coffre (Pour Modèle 4 Porte)

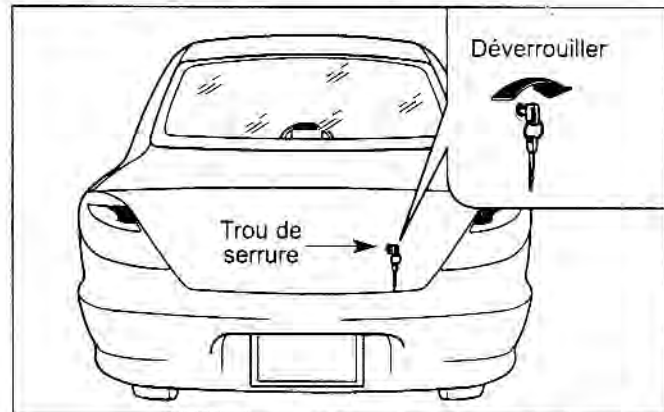

1B3104007E

- Pour ouvrir le coffre, insérez la clé dans la serrure et tournez-la dans le sens des aiguilles d'une montre jusqu'à ce que vous entendiez un clic.
- Pour fermer le coffre, poussez son couvercle avec vos deux mains jusqu'à ce qu'il soit bien fermé.

- N'écrasez pas le couvercle du coffre.
- Essayez de tirer sur le couvercle du coffre pour vous assurer qu'il est bien fermé.

*Pour éviter une usure prématurée ou des dommages aux amortisseurs pneumatiques et aux fixations du couvercle de coffre, le couvercle de coffre doit être entièrement fermé avant de conduire votre véhicule.*

### **⚠ AVERTISSEMENT : Gaz d'échappement**

**Si vous roulez lorsque le couvercle du coffre est ouvert, des gaz d'échappement dangereux pénétreront dans l'habitacle.**

*Si vous devez rouler lorsque le couvercle du coffre est ouvert, ouvrez les bouches d'air pour faire entrer de l'air extérieur dans l'habitacle.*

**Ouverture à distance du couvercle de coffre  
(selon l'équipement)**

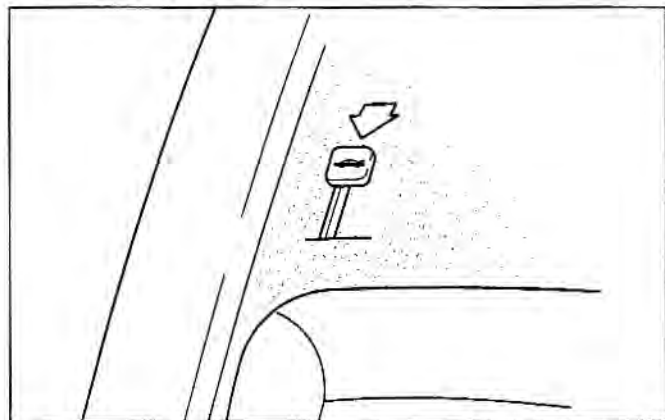

1B3104004C

Le levier d'ouverture se trouve sur le plancher dans le coin inférieur gauche du côté conducteur. Pour ouvrir le coffre, tirez sur le levier.

**Déverrouillage de sécurité du coffre arrière  
(Selon l'équipement)**

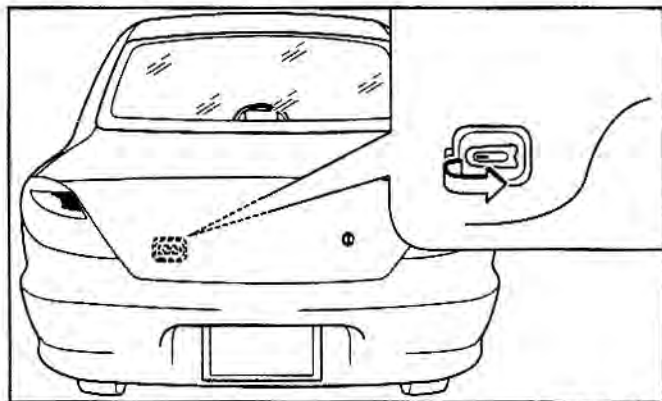

1B3104007F

L'intérieur du véhicule comporte une manette de déverrouillage de sécurité du coffre arrière. En tirant sur la manette, le coffre se déverrouille et s'ouvre.

# Familiarisez-vous avec votre véhicule

## **⚠ AVERTISSEMENT**

Personne ne doit prendre place dans le coffre arrière, en aucun temps. Dans l'éventualité où le couvercle de coffre est partiellement ou totalement fermé, et que l'occupant ne peut en sortir, le manque de ventilation, les émanations, la chaleur ou le froid intenses peuvent entraîner des blessures sévères voire la mort. Le coffre est un endroit dangereux en cas de collision, car il fait partie de la zone de déformation du véhicule.

## Capot

*Ouverture du capot :*

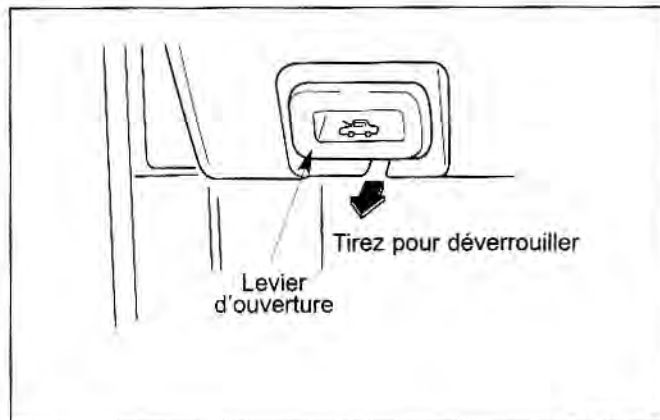

AS2B03041

1. De l'intérieur du véhicule, tirez sur le levier d'ouverture se trouvant du côté inférieur gauche de la console avant.

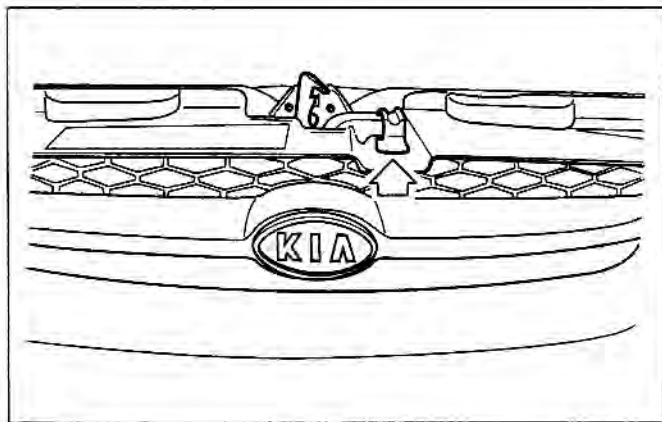

1B3104008B

2. Allez à l'avant du véhicule, soulevez le capot jusqu'à ce que le levier secondaire s'enclenche, puis tirez sur le levier secondaire (qui se trouve sous le capot au centre du véhicule).

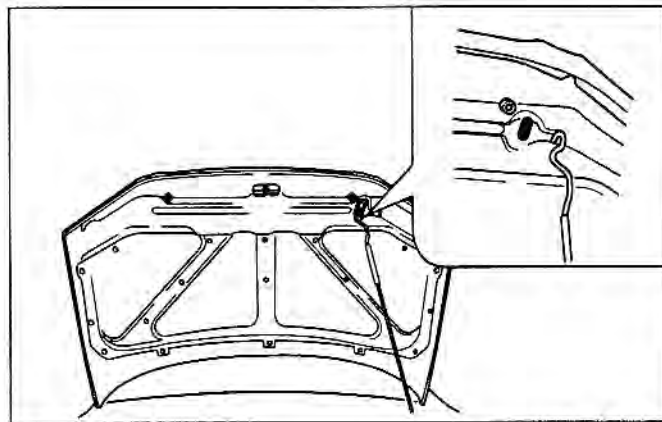

1RS104013A

3. Soulevez le capot et gardez-le ouvert à l'aide de la tige en insérant son extrémité libre dans la fente.

### **⚠ AVERTISSEMENT**

Tenir la partie supérieure entourée de caoutchouc de la béquille. Si vous tenez la béquille ailleurs, vous risquez de subir des brûlures si elle est chauffée par le moteur.

# Familiarisez-vous avec votre véhicule

## Fermeture du capot:

- Vérifiez le compartiment moteur pour vous assurer que tous les bouchons sont en place et que tous les articles ont été enlevés.
- Placez la tige de support dans sa pince.
- Faites descendre le capot jusqu'à environ 30 cm (12 po) de hauteur et laissez-le tomber pour le verrouiller adéquatement.
- Assurez-vous que le capot est bien fermée.

## **ATTENTION**

*Avant de fermer le capot, assurez-vous que toutes les pièces et tous les outils ont été enlevés du compartiment moteur et que personne se trouve à proximité.*

## Couvercle du Tuyau de Rempissage

### Ouverture de la trappe du réservoir de carburant

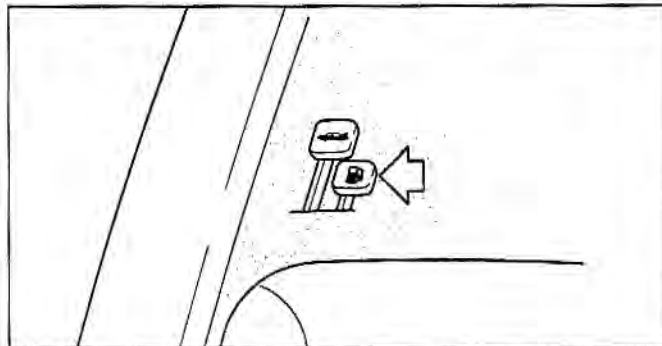

1B3104004F

### Ouverture à distance de la trappe du réservoir de carburant

#### Ouverture (Type A)

Pour ouvrir la trappe d'accès au goulot, tirer sur la manette (au plancher, près de l'angle inférieur gauche du siège du conducteur).

#### Ouverture manuelle de la trappe du réservoir de carburant

#### Ouverture (Type B)

Ouverture manuelle de la trappe du réservoir de carburant, à l'extérieur du véhicule.

**⚠ AVERTISSEMENT : Ravitaillement en carburant**

- Le carburant peut être sous pression. Enlevez toujours le bouchon du réservoir de carburant lentement et avec précaution. Si le bouchon ventile le carburant ou si vous entendez un sifflement, attendez que cela cesse avant de retirer complètement le bouchon. Si vous ne prenez pas ces précautions, du carburant pourrait s'échapper en giclant et causer des blessures graves.
- Les vapeurs de carburant sont extrêmement dangereuses et peuvent exploser. Au moment du ravitaillement, éteignez toujours le moteur et éloignez les étincelles ou les flammes du goulot. Éteignez toujours les cigarettes et les autres matières fumigènes avant le remplissage.

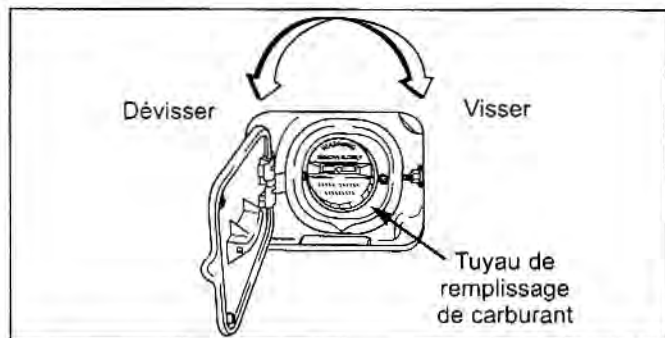

AS2B03046A

- Pour enlever le bouchon, faites-le tourner dans le sens inverse des aiguilles d'une montre.
- Pour remettre le bouchon, faites-le tourner dans le sens des aiguilles d'une montre jusqu'à ce qu'un clic se fasse entendre. Cela indique que le bouchon est bien fermé.

**\* AVIS**

Un bouchon de réservoir de carburant mal vissé peut faire s'allumer inutilement le témoin « Check Engine » (  ) sur le tableau de bord. Assurez-vous toujours que le bouchon de réservoir de carburant est bien vissé.

# Familiarisez-vous avec votre véhicule

Le tuyau de remplissage est conçu pour éviter de remplir le réservoir avec autre chose que de l'essence sans plomb.

## \* AVIS

Si le bouchon du réservoir de carburant doit être remplacé, utilisez uniquement un bouchon d'origine Kia. Un bouchon de réservoir de carburant non approprié peut entraîner une grave anomalie du système d'alimentation ou d'antipollution. Des bouchons de remplacement appropriés sont disponibles chez les concessionnaires Kia autorisés.

Si le couvercle du tuyau de remplissage ne s'ouvre pas par temps froid lorsqu'il est gelé, poussez dessus ou frappez-le doucement.

## \* AVIS

Ne déversez pas de carburant sur les surfaces extérieures du véhicule. Tout type de carburant déversé sur les surfaces peintes peut endommager la peinture.

## Volant

### *Avertisseur sonore*

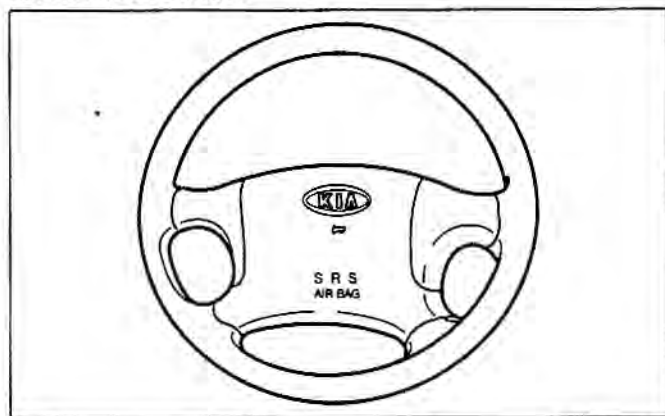

1RS104021C

Pour actionner l'avertisseur sonore, appuyer sur la région du symbole d'avertisseur sonore, située sur le volant. Vérifier régulièrement son opération.

## Rétroviseurs

### *Rétroviseurs extérieurs*

Votre véhicule est muni de rétroviseurs extérieurs à gauche et à droite. Les rétroviseurs peuvent être réglés à distance à l'aide des leviers ou du commutateur, selon l'équipement de votre véhicule. Les rétroviseurs se rabattent vers l'arrière pour éviter les dommages lors des visites au lave-auto.

### **⚡ ATTENTION**

- *Le rétroviseur extérieur droit est convexe. Les objets que vous y voyez se trouvent plus proche qu'ils en apparaissent.*
- *Au moment de changer de voie, servez-vous de votre rétroviseur intérieur ou regardez directement pour déterminer la distance qui vous sépare des véhicules qui vous suivent.*

### **\* AVIS**

Ne grattez pas la surface du rétroviseur pour enlever la glace, car vous pourriez l'endommager. Si la glace nuit au réglage du rétroviseur, n'appliquez pas de force.

Pour enlever la glace, utilisez un déglacant en vaporisateur ou alors une éponge ou un chiffon imbibé d'eau très chaude.

# Familiarisez-vous avec votre véhicule

## Rétroviseur extérieur

Commande manuelle (selon l'équipement)

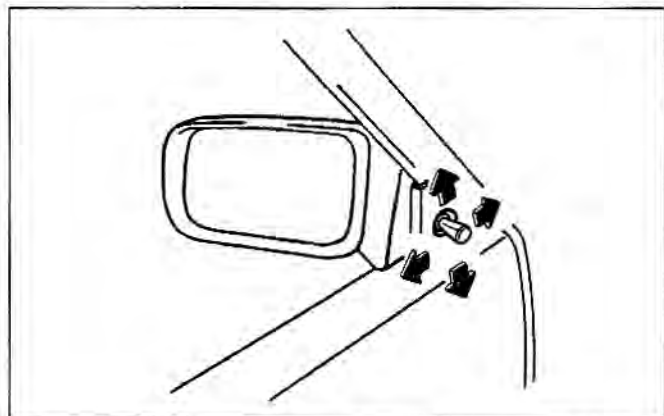

1S2107015

Pour régler un rétroviseur extérieur, déplacez le levier de commande se trouvant sur la surface intérieure avant de l'encadrement de la glace.

## Télécommande électrique (selon l'équipement)

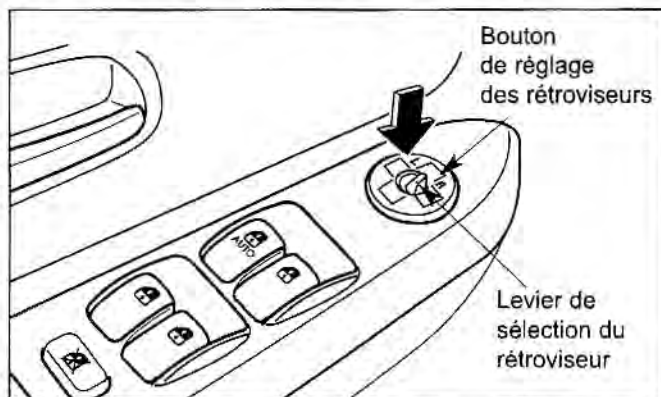

AS2B03008F

Le bouton de télécommande électrique des rétroviseurs commande de la console avant vous permet de régler la position des rétroviseurs extérieurs gauche et droit. Pour régler la position d'un ou l'autre de ces rétroviseurs :

1. Placez le levier à la position R (droite) ou L (gauche) pour activer le mécanisme du rétroviseur correspondant.
2. Pour régler l'angle du rétroviseur, appuyez sur le bouton de réglage des rétroviseurs dans la direction souhaitée.

### \* AVIS

Les rétroviseurs arrêtent lorsqu'ils atteignent l'angle de réglage maximum, mais le moteur continue de fonctionner tant que vous appuyez sur le bouton. Pour éviter d'endommager le moteur, n'appuyez pas sur le bouton plus longtemps que nécessaire.

### Dispositif de chauffage des rétroviseurs extérieurs (Selon l'équipement)

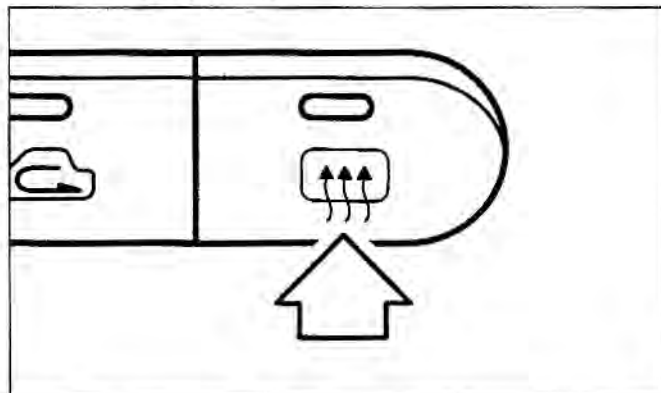

1B3104017D

Le dispositif de chauffage du rétroviseur extérieur est associé au système de dégivrage de la lunette arrière. Pour commander le chauffage du rétroviseur extérieur, enfoncer le commutateur du dégivreur de la lunette arrière. Le miroir du rétroviseur sera chauffé aux fins de dégivrage/ désembuage, ce qui améliorera la visibilité par mauvais temps. Appuyer à nouveau sur le commutateur pour commander l'arrêt du chauffage. Le système de chauffage du rétroviseur extérieur cesse automatiquement de fonctionner après 20 minutes d'utilisation.

# Familiarisez-vous avec votre véhicule

## Rétroviseur antiéblouissant

Réglez le rétroviseur pour le centrer en fonction de la lunette arrière. Procédez à ce réglage avant de démarrer et lorsque le levier jour/nuit se trouve à la position de jour.

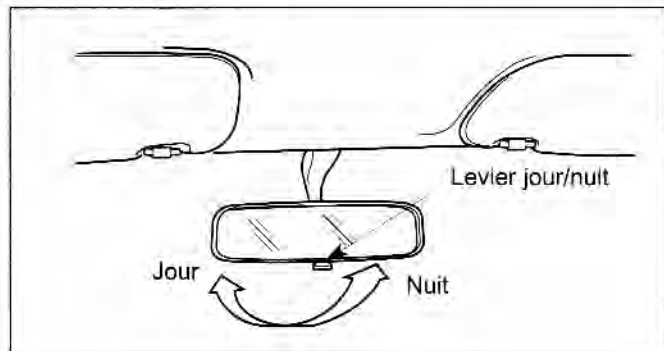

AS2B30350

Tirez sur le levier jour/nuit vers vous pour réduire l'éblouissement provenant des phares des véhicules se trouvant derrière vous pendant la nuit.

*Souvenez-vous que la position de nuit réduit légèrement la clarté dans le rétroviseur.*

### **ATTENTION**

*Ne laissez pas d'objet sur la banquette arrière car cela pourrait nuire à votre visibilité vers l'arrière.*

## Éclairage Intérieur

### Plafonnier

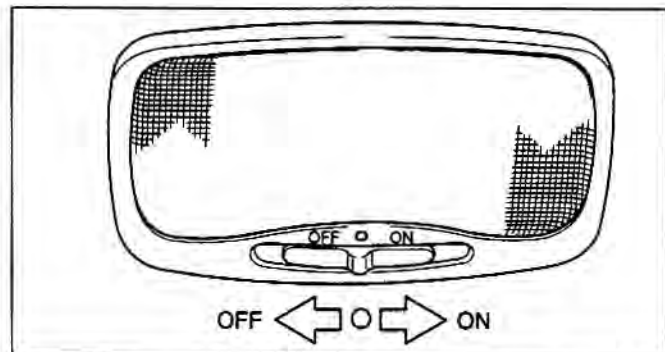

Le sélecteur du plafonnier comporte les trois positions suivantes :

**OFF** : L'ampoule reste éteint même lorsqu'une porte est ouverte.

● : L'ampoule s'allume ou s'éteint lorsqu'une porte est ouverte ou fermée.

**ON** : L'ampoule reste allumée même lorsque toutes les portes sont fermées.

### Lampe de lecture (selon l'équipement)

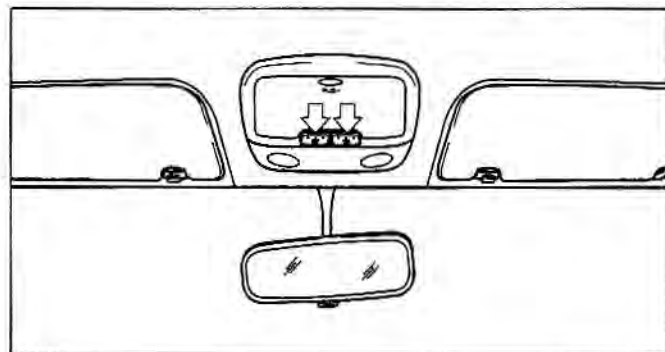

1BC102003D

Un commutateur associé à chaque lampe en commande l'allumage et l'extinction (appuyer sur le bouton).

# Familiarisez-vous avec votre véhicule

## Porte-tasses et Compartiment de la Console Centrale

*Compartiment de la console centrale*

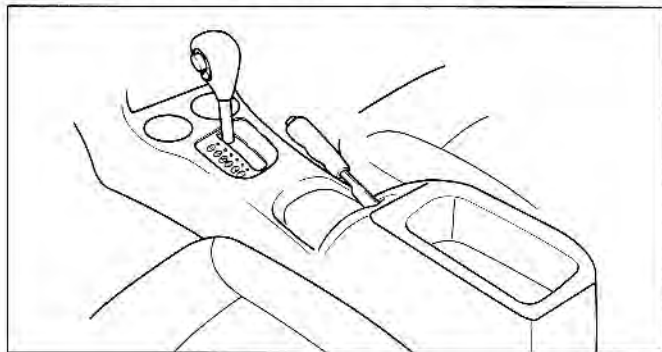

1B3105001H

*Porte-tasses*

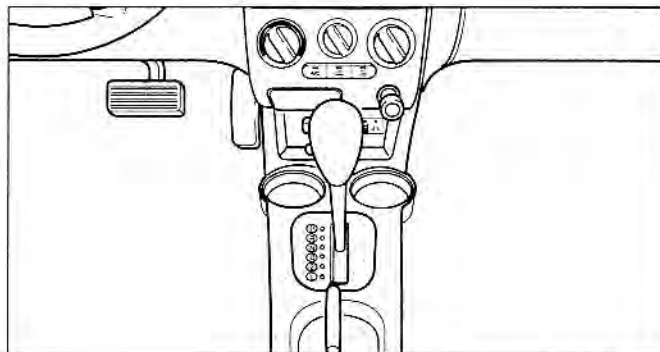

1B3104017E

## **▲ AVERTISSEMENT**

- Ne placez pas de contenant avec du liquide chaud sans couvercle dans le porte-tasses pendant que le véhicule est en mouvement. Si le liquide chaud se renversait, vous pourriez vous brûler et perdre la maîtrise du véhicule. De plus, le liquide pourrait causer une défectuosité du levier de vitesse de la transmission automatique.
- Pour réduire les risques de blessures en cas d'arrêt brusque ou de collision, ne placez pas de bouteille, de verre, de canette, etc., dans le porte-tasses pendant que le véhicule est en mouvement.

## **Compartiment à Lunettes (Selon l'équipement)**

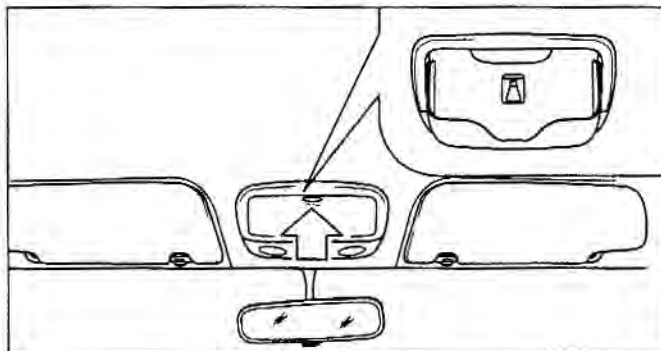

1BC102003A

La console du pavillon comporte un compartiment pour ranger les verres fumés. Pour ouvrir le compartiment, appuyer sur le couvercle et le compartiment s'ouvrira lentement. Placer les verres fumés dans la porte du compartiment, les lentilles vers l'extérieur.

## **⚡ ATTENTION**

*Afin de réduire le risque de blessures en cas d'accident ou de freinage brusque, s'assurer de toujours fermer le compartiment à lunettes pendant la conduite.*

# Familiarisez-vous avec votre véhicule

## Filet à Bagages (Selon l'équipement)

*Filet à bagages*

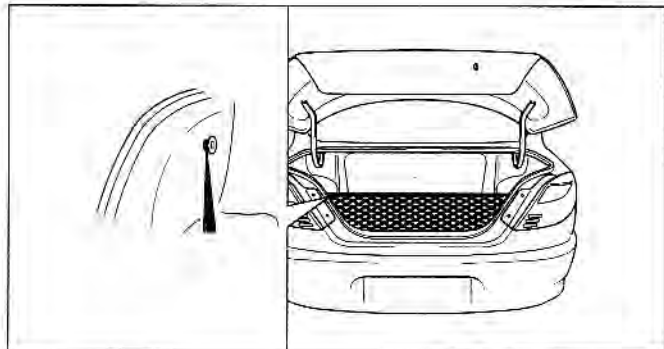

1BC102005

Se servir du filet de retenue pour éviter le déplacement des colis dans le coffre. Fixer le filet aux anneaux de retenue sur le côté.

### **ATTENTION**

*Ne pas placer d'objets nombreux ou encombrants dans le filet de retenue. Ils pourraient être endommagés.*

*Ne pas placer d'objets fragiles dans le coffre, car ils pourraient se déplacer pendant la conduite.*

## Porte-bagages de Toit (Selon l'équipement)

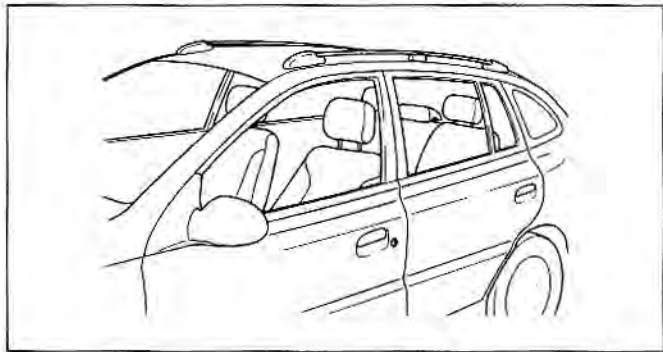

1BC102006

Lors du chargement d'objets ou de valises, ne pas excéder les spécifications suivantes.

Porte-bagages de toit	50 Kg (110 lbs)
-----------------------	-----------------

### **ATTENTION**

- *Le chargement d'objets ou de valises de plus de 50 kg (110 lbs) sur le porte-bagages de toit peut endommager votre véhicule. Si vous transportez des objets volumineux, ils ne devraient jamais pendre sur les côtés ou l'arrière du véhicule.*
- *Afin de prévenir les dommages ou la perte de votre chargement pendant la conduite, s'arrêter régulièrement pour s'assurer que le chargement est bien retenu sur le toit.*
- *Conduire toujours à une vitesse modérée.*

# Familiarisez-vous avec votre véhicule

## Prise de Courant (Selon l'équipement)

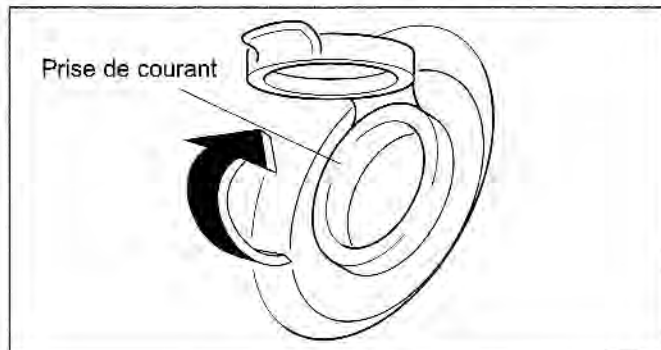

1GQ102021B

Ouvrir le couvercle de la prise de courant ; pour l'utilisation alors que le moteur fonctionne, insérer la fiche de configuration équivalente de l'appareil électrique à utiliser ; celui-ci ne doit pas susciter une demande de courant de plus de 10A sous une tension de 12V.

### **ATTENTION**

- *Faire fonctionner le moteur lors de l'utilisation d'un appareil électrique.*
- *Dans le cas d'un appareil électrique suscitant une demande de courant élevée (aspirateur, projecteur, réfrigérateur, etc.) utiliser la prise de courant avec parcimonie et par intermittence.*
- *Si un appareil électrique demeure branché sur la prise de courant pendant longtemps alors que le moteur est arrêté, ceci provoque la décharge progressive de la batterie et une réduction de sa longévité.*
- *Remettre le couvercle sur la prise de courant lorsqu'elle n'est pas utilisée.*

## Couvre-bagages (Selon l'équipement)

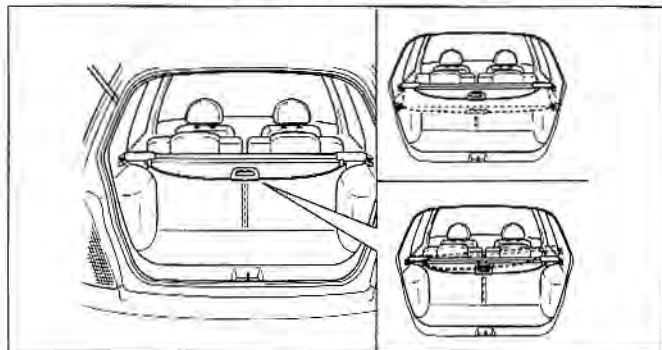

1B3104020

Utiliser le couvre-bagages pour dissimuler les articles rangés dans l'espace utilitaire.

Pour utiliser le couvre-bagages, repousser la poignée et insérer les rebords dans les rainures des rails de guidage.

### **ATTENTION**

- *Ne déposez aucun objet sur la bâche. Ils pourraient être projetés à l'intérieur du véhicule lors du freinage ou d'un accident et risquer de blesser les occupants.*
- *Ne déposez jamais de bagages sur la bâche pour ne pas l'endommager.*
- *Pour une meilleure économie de carburant, ne transportez pas de poids inutile dans le compartiment à bagages.*
- *N'autorisez personne à se tenir dans le compartiment à bagages lorsque le véhicule est en mouvement. Il n'est conçu que pour transporter des bagages.*
- *Tâchez d'équilibrer le véhicule en distribuant le poids le plus possible vers l'avant du compartiment à bagages.*

---

## Conduite de votre véhicule

Commutateur D'allumage .....	4-2
Démarrage du Moteur .....	4-4
Boîte de Vitesses Manuelle .....	4-7
Boîte de Vitesses Automatique .....	4-9
Système de Freinage .....	4-16
Direction Assistée .....	4-23
Volant Inclinable .....	4-24
Tableau de Bord .....	4-25
Indicateurs .....	4-27
Carillons et Témoins .....	4-29
Éclairage .....	4-36
Feux de Jour (DRL) .....	4-38
Essuie-glaces et Lave-glaces .....	4-39
Dégivreur de Lunette Arrière .....	4-42
Caractéristiques de L'habitacle .....	4-43
Bloc de Commande du Chauffage et de la Climatisation ..	4-48
Dégivrage et Desembuage du Parebrise .....	4-56

# Conduite de votre véhicule

## Commutateur D'allumage

*Commutateur d'allumage et verrouillage antivol de la colonne de direction*

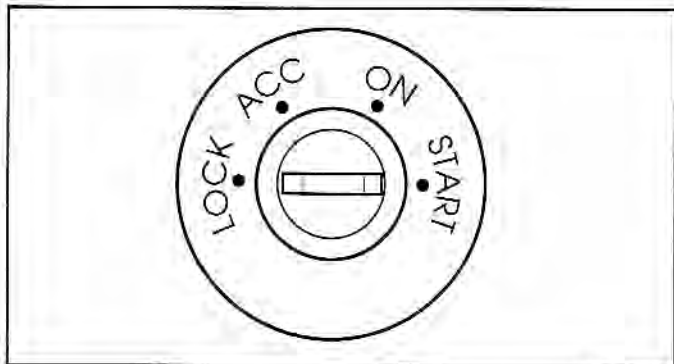

AS2B04001

### **Positions du commutateur d'allumage**

#### **LOCK**

Le volant se verrouille pour prévenir le vol. La clé de contact peut être enlevée uniquement à la position LOCK. Pour les véhicules munis d'une boîte de vitesses automatique, le levier de vitesse se verrouille également à la position P (stationnement).

#### **ACC (accessoires)**

Lorsque la clé de contact se trouve à cette position, le volant est déverrouillé et certains accessoires électriques de votre véhicule, comme la radio et les essuie-glaces, peuvent fonctionner même si le moteur ne tourne pas.

#### **ON**

En plaçant la clé de contact à cette position, vous pouvez vérifier les témoins de votre véhicule (sauf celui du système de freinage) pour vous assurer qu'ils fonctionnent normalement avant de démarrer le moteur. La clé de contact demeure à la position ON lorsque le moteur a démarré et tant que le moteur tourne.

*Ne laissez pas la clé à la position ON pendant une longue période si le moteur ne tourne pas. Cela déchargera la batterie.*

## START

Tournez la clé de contact à la position démarrage (START) pour démarrer le moteur. Le démarrage du moteur s'effectuera jusqu'à ce que vous lâchiez la clé, qui reviendra ensuite à la position ON. De plus, le témoin des freins s'allume pour vous permettre de vérifier le fonctionnement de l'ampoule.

*La colonne de direction peut exercer une pression sur le commutateur d'allumage et vous causer des difficultés à tourner la clé à la position démarrage (START). Pour permettre à la clé de tourner, déplacez le volant vers la droite ou vers la gauche pour relâcher la tension, puis tournez la clé.*

### \* AVIS

Sur un modèle à boîte de vitesses manuelle, par mesure de sécurité la mise en marche du moteur est impossible si la pédale d'embrayage n'est pas complètement enfoncée.

### AVERTISSEMENT

- Ne placez jamais la clé de contact à la position LOCK ni à la position ACC pendant que le véhicule est en mouvement. Cela entraînerait la perte de maîtrise de la direction et du freinage et pourrait causer un accident.
- Ne tentez pas d'atteindre le commutateur d'allumage ni toute autre commande en passant votre main à travers le volant pendant que le véhicule est en mouvement. Le fait d'ignorer cet avertissement pourrait entraîner la perte de maîtrise de la direction et du freinage et causer un accident.

### Boîte de vitesses automatique

Lorsque vous tournez la clé de contact à la position LOCK, le levier de vitesse doit être à la position P (stationnement).

### Boîte de vitesses manuelle

Pour mettre le contact à la position LOCK, poussez sur la clé vers l'intérieur à la position ACC et tournez la clé vers la position LOCK.

# Conduite de votre véhicule

## Démarrage du Moteur

1. Assurez-vous que le frein de stationnement est bien serré.
2. **Boîte de vitesse manuelle** - Enfoncez la pédale de débrayage jusqu'au fond et placez la boîte de vitesses au point mort. Maintenez la pédale de débrayage enfoncée pendant que vous faites démarrer le moteur.  
Le démarreur ne fonctionnera pas si la pédale de débrayage n'est pas entièrement enfoncée.

**Boîte de vitesse automatique** - Placez le levier de vitesse à la position P (stationnement). Enfoncez la pédale de frein jusqu'au fond.  
*Vous pouvez aussi faire démarrer le moteur en plaçant le levier de vitesse à la position N (point mort).*

3. Tournez la clé de contact jusqu'à la position démarrage (START), tenez-la jusqu'à ce que le moteur démarre (pendant un maximum de 10 secondes) et lâchez la clé.

Par temps très froid, lorsque la température est inférieure à  $-18^{\circ}\text{C}$  ( $0^{\circ}\text{F}$ ), ou lorsque le véhicule n'a pas fonctionné depuis quelques jours, laissez le moteur se réchauffer sans appuyer sur l'accélérateur.

*Que le moteur soit chaud ou froid, il doit être démarré sans appuyer sur l'accélérateur.*

### \* AVIS

Si le moteur cale pendant que le véhicule est en mouvement, ne tentez pas de placer le levier de vitesse à la position P (stationnement). Si la circulation et les conditions routières le permettent, vous pouvez placer le levier de vitesse à la position N (point mort) pendant que le véhicule est en mouvement et tourner la clé de contact jusqu'à la position de démarrage (START) pour essayer de redémarrer le moteur.

---

Si le moteur ne démarre pas en suivant cette procédure, essayez ceci:

**Le moteur ne démarre pas lorsqu'il est froid (température du liquide de refroidissement inférieure à 0 °C (32 °F)):**

Si le moteur ne démarre pas, il pourrait être noyé (quantité excessive de carburant dans les cylindres). Dans ce cas, effectuez la procédure de démarrage qui suit.

1. Assurez-vous que le frein de stationnement est bien serré.
2. **Boîte de vitesses manuelle** - Enfoncez la pédale de débrayage jusqu'au fond et placez la boîte de vitesses au point mort. Maintenez la pédale de débrayage enfoncée pendant que vous faites démarrer le moteur. Le démarreur ne fonctionnera pas si la pédale de débrayage n'est pas entièrement enfoncée.

**Boîte de vitesses automatique** - Placez le levier de vitesse à la position P (stationnement) ou N (point mort). Enfoncez la pédale de frein jusqu'au fond.

3. Appuyez sur l'accélérateur jusqu'au fond et maintenez-le ainsi.

4. Enfoncez l'accélérateur jusqu'au fond, tournez la clé de contact jusqu'à la position démarrage (START) et tenez-la (pendant un maximum de 10 secondes) pour évacuer le carburant en excès. Si le moteur démarre, son régime augmentera subitement. Lâchez la clé et l'accélérateur immédiatement.

Si le moteur ne démarre toujours pas, lâchez l'accélérateur.

5. Sans enfoncer l'accélérateur, essayez à nouveau de faire démarrer le moteur (pendant un maximum de 10 secondes).

**Si le moteur ne démarre pas lorsqu'il est chaud:**

Si le moteur est anormalement difficile à redémarrer lorsqu'il est chaud (ne démarre pas après de nombreux essais sans appuyer sur l'accélérateur):

1. Assurez-vous que le frein de stationnement est bien serré.
2. **Boîte de vitesses manuelle** - Enfoncez la pédale de débrayage jusqu'au fond et placez la boîte de vitesses au point mort. Maintenez la pédale de débrayage enfoncée pendant que vous faites démarrer le moteur. Le démarreur ne fonctionnera pas si la pédale de débrayage n'est pas entièrement enfoncée.

# Conduite de votre véhicule

**Boîte de vitesses automatique** - Placez le levier de vitesse à la position P (stationnement) ou N (point mort). Enforcez la pédale de frein jusqu'au fond.

3. Enfoncez l'accélérateur jusqu'au milieu, tournez la clé de contact jusqu'à la position démarrage (START) et tenez-la (pendant un maximum de 10 secondes).
4. Lorsque le moteur a démarré, laissez-le tourner au ralenti pendant environ dix secondes avant de commencer à rouler.

## \* AVIS

Ne faites pas fonctionner le démarreur pendant plus de 10 secondes. Si le moteur cale ou ne démarre pas, attendez de 5 à 10 secondes avant de redémarrer le moteur. Un usage abusif du démarreur peut l'endommager.

Le démarreur ne fonctionnera pas si :

- **Boîte de vitesses automatique** - le levier de vitesse ne se trouve pas à la position P (stationnement) ou N (point mort).
- **Boîte de vitesses manuelle** - la pédale de débrayage n'est pas enfoncée jusqu'au fond.

*Le moteur peut émettre des bruits excessifs (provenant des poussoirs de soupape) s'il n'a pas fonctionné depuis longtemps.*

*Ces bruits devraient cesser une fois que le moteur a atteint sa température normale de fonctionnement.*

*Si les bruits ne cessent pas, faites vérifier le véhicule chez un concessionnaire Kia autorisé.*

## \* AVIS

Ce système à allumage commandé répond à la norme canadienne ICES-002

## Boîte de Vitesses Manuelle (Selon l'équipement)

### Fonctionnement de la boîte de vitesses manuelle

Votre véhicule offre une gamme classique de vitesses pour une boîte à cinq rapports de marche avant, comme le montre l'illustration ci-dessous.

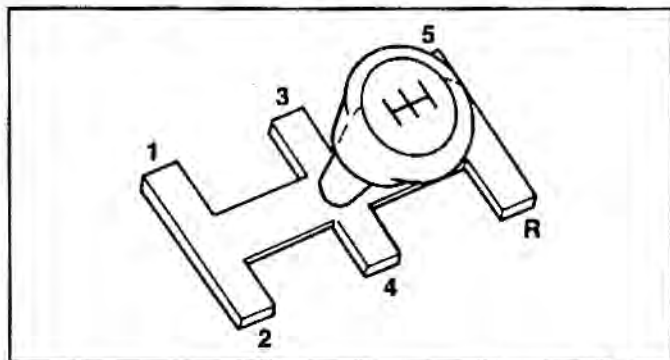

AS2B04002

Appuyez sur la pédale de débrayage jusqu'au fond pour changer de vitesse, puis lâchez-la lentement.

Une fonction spéciale de sécurité empêche de passer accidentellement de la cinquième vitesse (5) à la marche arrière (R). Le levier de vitesse doit être ramené au point mort avant de pouvoir passer en marche arrière (R).

### \* AVIS

Assurez-vous que le véhicule est immobilisée avant de passer à la marche arrière (R).

### \* AVIS

Pour éviter d'user ou d'endommager prématurément l'embrayage, ne laissez pas votre pied sur la pédale de débrayage pendant que vous conduisez. De même, n'utilisez pas l'embrayage pour immobiliser le véhicule sur une pente, lorsque vous attendez à un feu rouge par exemple.

### ⚠ AVERTISSEMENT : Boîte de vitesses manuelle

Avant de quitter le siège du conducteur, serrez toujours le frein de stationnement au maximum et éteignez le moteur. Assurez-vous ensuite que le levier de vitesse est en première. Le véhicule pourrait se déplacer de façon inattendue si vous ne prenez pas ces précautions dans l'ordre indiqué.

# Conduite de votre véhicule

## *Seuils de passage des vitesses recommandés*

### **Montée des vitesses**

Pour une accélération normale, les seuils de passage des vitesses suivants sont recommandés :

Changement de vitesse	km/h (mi/h)
De 1 à 2	25 (15)
De 2 à 3	45 (27)
De 3 à 4	62 (37)
De 4 à 5	79 (47)

Ces données ont été recueillies dans le cadre de tests. Nous vous encourageons à respecter ces seuils.

À l'occasion, vous devrez peut-être passer les rapports à une vitesse plus élevée lorsque vous aurez besoin de plus de puissance pour monter une pente ou dépasser un autre véhicule. Toutefois, ne dépassez jamais le régime maximum du moteur.

Le tableau ci-dessous indique à quel moment changer de vitesse pour une meilleure économie de carburant.

Changement de vitesse	km/h (mi/h)
De 1 à 2	19 (12)
De 2 à 3	32 (20)
De 3 à 4	50 (31)
De 4 à 5	63 (39)

### **Rétrogradation**

Lorsque vous devez ralentir dans la circulation intense ou monter une pente abrupte, rétrogradez avant que le moteur ne commence à « forcer ». La rétrogradation réduit les risques de calage et fournit une meilleure accélération le moment venu.

Lorsque le véhicule descend une pente abrupte, la rétrogradation aide à garder une vitesse sécuritaire et à prolonger la vie utile des freins.

## Boîte de Vitesses Automatique (Selon l'équipement)

### Système à surmultipliée

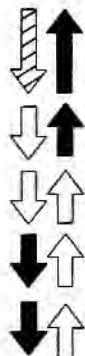
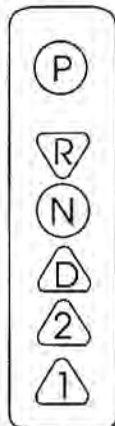

Les gammes de vitesses normales de la transmission sont indiquées du côté droit de la grille des vitesses.

Pour déplacer le levier de vitesse à partir de la position P (stationnement), la clé de contact doit être à la position ON, la pédale de frein doit être enfoncée et le bouton de déverrouillage doit être enfoncé également.



Le bouton de déverrouillage doit être enfoncé pour déplacer le levier de vitesse.



Le levier de vitesse peut être déplacé sans enfoncer le bouton de déverrouillage.

Le bouton de déverrouillage empêche le déplacement du levier de vitesse sans d'abord enfoncer le bouton.

### Système à surmultipliée

En appuyant sur le bouton, vous désactivez le mode de surmultipliée. En appuyant de nouveau, vous réactivez le mode de surmultipliée.

La grille des vitesses indique la position du levier de vitesse et la gamme de vitesses de la transmission.

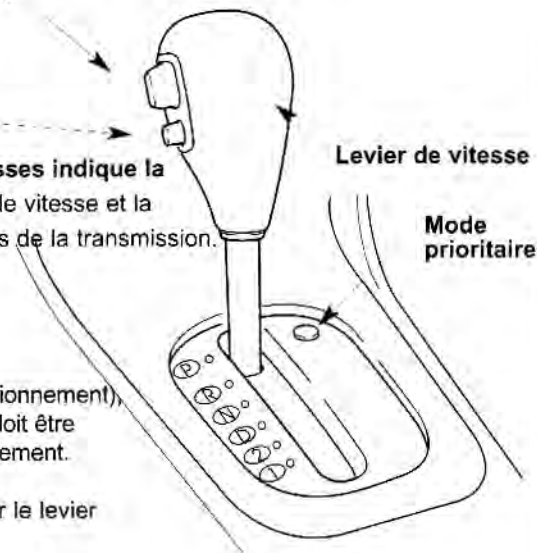

ARSB04001/1S2104005B

# Conduite de votre véhicule

## Fonctionnement de la boîte de vitesses automatique

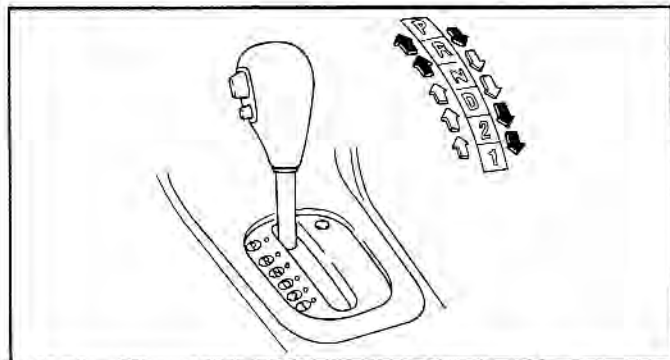

1S2104005B

Lors de la marche avant normale, le levier de vitesse doit être à la position D (marche avant).

Pour déplacer le levier de vitesse à partir de la position P (stationnement), la clé de contact doit être à la position ON, la pédale de frein doit être enfoncée et le bouton de déverrouillage doit être enfoncé également.

Pour un fonctionnement en douceur, enfoncez la pédale de frein lorsque vous passez de la position N (point mort) à une vitesse de marche avant ou à la marche arrière.

## ATTENTION

- *N'augmentez pas le régime du moteur lorsque le levier de vitesse se trouve à la position R (marche arrière) ou à une position de marche avant pendant que vous appliquez les freins.*
- *Lorsque vous arrêtez dans une pente, ne tenez pas le véhicule immobilisé en vous servant du moteur. Utilisez plutôt les freins ou le frein de stationnement.*
- *Ne passez pas de la position N (point mort) ou P (stationnement) à la position 1 (première), 2 (deuxième), D (marche avant) ou R (marche arrière) lorsque le moteur tourne plus vite qu'au ralenti.*

**⚠ AVERTISSEMENT : Boîte de vitesses automatique**

Avant de quitter le siège du conducteur, assurez-vous toujours que le levier de vitesse est à la position P (stationnement).

Serrez le frein de stationnement au maximum et éteignez le moteur. Le véhicule pourrait se déplacer de façon inattendue si vous ne prenez pas ces précautions dans l'ordre indiqué.

**Gammes de vitesses**

**SYSTÈME À SURMULTIPLIÉE**

Pour mettre en fonction ou hors fonction le système à surmultipliée, appuyez sur le bouton.

Lorsque le système à surmultipliée est mis hors fonction (bouton enfoncé), le témoin O/D OFF s'allume et la gamme des vitesses de la transmission est limitée entre la première et la troisième. La transmission ne passera pas en quatrième avant que le bouton du système à surmultipliée ne soit enfoncé de nouveau.

*Lorsque vous coupez le contact, le mode O/D OFF est automatiquement mis hors fonction.*

**Témoin O/D OFF**

Ce témoin s'allume sur le tableau de bord lorsque le mode O/D OFF est mis hors fonction.

**\* AVIS**

Si le témoin du mode O/D OFF clignote, cela indique un problème électrique dans la transmission. Si cela se produit, faites vérifier le véhicule chez un concessionnaire Kia autorisé le plus tôt possible.

**FONCTIONNEMENT NORMAL**

**P (Stationnement)**

Cette position verrouille la transmission et empêche les roues avant de tourner. Immobilisez toujours le véhicule avant de passer à cette position.

**⚠ AVERTISSEMENT**

**Si vous passez à la position P (stationnement) pendant que le véhicule est en mouvement, les roues avant se bloqueront et vous perdez la maîtrise du véhicule.**

# Conduite de votre véhicule

## \* AVIS

Vous pourriez endommager la transmission si vous passez à la position P (stationnement) pendant que le véhicule est en mouvement.

## ▲ AVERTISSEMENT

- **N'utilisez pas la position P (stationnement) au lieu du frein de stationnement lorsque vous quittez le véhicule. Assurez-vous toujours que le levier de vitesse se trouve bien à la position P (stationnement), de sorte qu'il ne puisse pas être déplacé sans appuyer sur le bouton de déverrouillage, ET serrez le frein de stationnement au maximum.**
- **Placez la clé de contact à la position OFF chaque fois que vous laissez le véhicule sans surveillance. Ne laissez jamais le véhicule sans surveillance lorsque le moteur tourne. Le véhicule pourrait se déplacer de façon inattendue si vous ne prenez pas ces précautions.**
- **Ne laissez jamais un enfant sans surveillance dans le véhicule.**

## R (Marche arrière)

Utilisez cette position pour faire reculer le véhicule.

## ⚡ ATTENTION

*Arrêtez toujours le véhicule complètement avant de mettre le levier de vitesse à la position R (marche arrière) ou de l'en sortir. Vous pourriez endommager la transmission si vous passez à la position R pendant que le véhicule est en mouvement, sauf tel qu'il est décrit à la rubrique « basculement du véhicule ».*

## N (Point mort)

À cette position, les roues et la transmission ne sont bloqués. Le véhicule pourra rouler librement, même dans une pente très légère, à moins que le frein de stationnement ne soit serré ou que les freins ne soient appliqués.

---

## D (Marche avant)

Il s'agit de la position normale de conduite vers l'avant. La transmission sélectionne automatiquement les quatre vitesses pour procurer le plus de puissance et la meilleure économie de carburant possible.

*Pour obtenir plus de puissance lorsque vous dépassez un autre véhicule ou que vous montez une pente, appuyez sur l'accélérateur jusqu'au fond pour que la transmission rétrograde automatiquement à la vitesse inférieure suivante.*

*Pour une performance améliorée du moteur, la transmission ne passera pas à la quatrième vitesse avant que le liquide de refroidissement du moteur atteigne une température normale d'opération.*

## 2 (Deuxième vitesse)

Placez le levier de vitesse à cette position pour conduire dans la circulation intense et lente, ou pour monter une pente. Cette position procure aussi un freinage moteur lorsque vous descendez une pente et aide à réduire le patinage des roues sur les surfaces glissantes.

## 1 (Première vitesse)

Placez le levier de vitesse à cette position dans les situations de fort tirage et pour monter ou descendre une pente abrupte.

### **Montée d'une pente abrupte lorsque le véhicule est arrêté**

Pour monter une pente abrupte lorsque le véhicule est arrêté, enfoncez la pédale de frein et placez le levier de vitesse à la position D (marche avant), 2 (deuxième vitesse) ou 1 (première vitesse). Sélectionnez la vitesse appropriée selon la charge et selon l'angle de la pente et desserrez le frein de stationnement. Appuyez sur l'accélérateur graduellement pendant que vous lâchez les freins.

# Conduite de votre véhicule

## **Système de verrouillage de l'embrayage**

Pour votre sécurité, la transmission automatique est munie d'un système de verrouillage de l'embrayage qui empêche la transmission de sortir de la position P (stationnement) si la pédale de frein n'est pas enfoncée.

Pour quitter la position P (stationnement):

1. Maintenez la pédale de frein enfoncée.
2. Faites démarrer le moteur et placez la clé de contact à la position ON.
3. Enfoncez le bouton de déverrouillage et faites glisser le levier de vitesse.

*Lorsque la clé de contact se trouve à la position ACC or LOCK, vous ne pouvez pas faire sortir la transmission de la position P (stationnement).*

*Si vous enfoncez et lâchez la pédale de frein plusieurs fois de suite pendant que le levier de vitesse est à la position P (stationnement), vous pourrez entendre un broutement provenant des environs du levier de vitesse. Cette situation est normale.*

De plus, vous ne pouvez pas retirer la clé de contact avant que le levier de vitesse se trouve à la position P (stationnement). Autrement, vous ne pourrez pas la retirer.

## **Neutralisation du verrouillage de l'embrayage**

Si vous n'arrivez pas à sortir le levier de vitesse de la position P (stationnement) pendant que vous appuyez sur la pédale de frein, maintenez enfoncée la pédale de frein et faites ce qui suit :

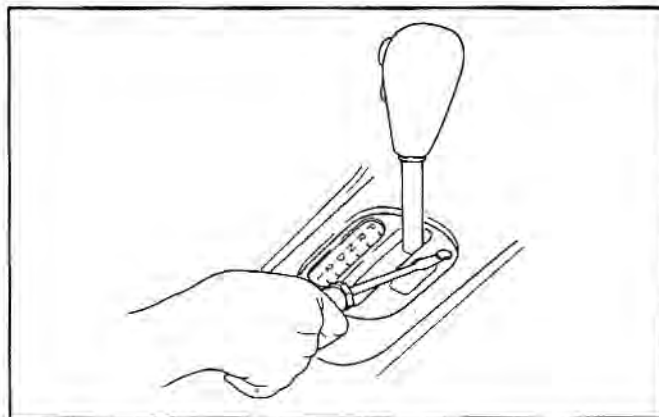

AS2B04004A

1. Retirez délicatement le capuchon d'accès à la neutralisation du verrouillage de l'embrayage qui se trouve du côté droit du levier de vitesse.

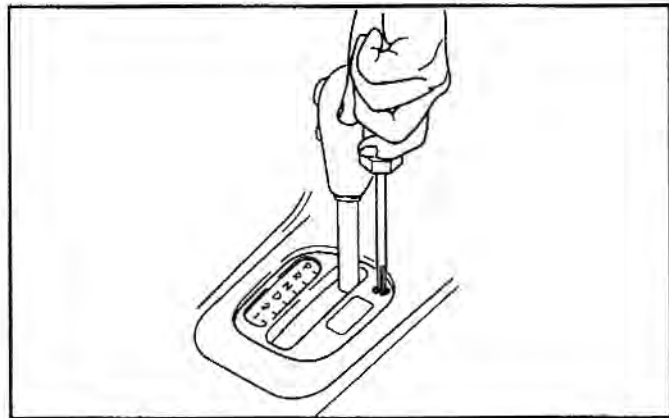

AS2B04005A

2. Insérez un tournevis (à lame plate ou en étoile) dans le trou d'accès et appuyez sur le tournevis.

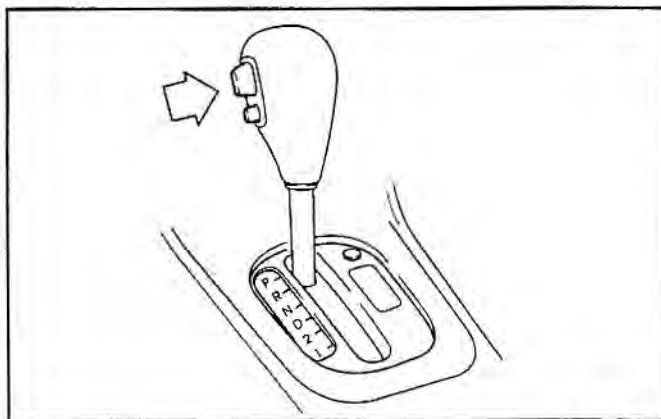

AS2B04006A

3. Appuyez sur la pédale de frein.
4. Enfoncez le bouton de déverrouillage et faites glisser le levier de vitesse.
5. Faites vérifier votre véhicule immédiatement chez un concessionnaire Kia autorisé.

# Conduite de votre véhicule

## Système de Freinage

### *Freins assistés*

Votre véhicule est muni de freins assistés qui s'ajustent automatiquement dans des conditions normales d'utilisation.

Si les freins assistés cessaient de fonctionner à cause du calage du moteur ou pour toute autre raison, vous pourrez toujours immobiliser le véhicule en appliquant une plus grande force que d'habitude sur la pédale de frein. La distance de freinage sera toutefois plus grande.

Lorsque le moteur ne tourne pas, la puissance de freinage de réserve diminue partiellement chaque fois que vous appuyez sur la pédale de freinage. Ne pompez pas les freins lorsque le système de freins assistés est hors fonction, sauf lorsque c'est nécessaire pour garder la maîtrise de la direction sur les surfaces glissantes.

### *Freins antiblocage (ABS) (Selon l'équipement)*

Le système de freins antiblocage est conçu pour empêcher le blocage des roues lors du freinage sur les surfaces glissantes. Comparativement aux systèmes de freinage classiques, un système de freins antiblocage procure une meilleure maîtrise de la direction lors du freinage dans de telles situations.

#### **AVERTISSEMENT : Freins ABS**

- **Les freins antiblocage (ABS) ne peuvent pas compenser les mauvaises conditions routières, une conduite dangereuse ni un mauvais jugement.**
- **Les freins ABS sont conçus pour procurer une efficacité maximum du freinage sur des routes standard en bon état. Sur des routes en mauvais état, les freins ABS peuvent même réduire l'efficacité du freinage.**
- **Conduisez toujours à une vitesse raisonnable en fonction du temps et de la circulation.**

---

Dans des conditions normales d'utilisation, le système de freins antiblocage fonctionne de la même manière qu'un système classique. Lorsque vous appliquez les freins dans des conditions qui pourraient faire bloquer les roues, vous pouvez entendre un « tic-tic » provenant des freins ou ressentir une sensation équivalente dans la pédale de frein. Cette situation normale indique que votre système ABS est en fonction.

Lorsque vous conduisez véhicule muni de freins antiblocage, ajustez votre style de conduite à la route et à la circulation, et souvenez-vous de ceci :

- Ne pompez pas les freins comme vous le feriez avec un véhicule qui n'est pas muni de freins antiblocage (ABS). Pour que les freins ABS fonctionnent normalement, appuyez fermement sur la pédale de frein sans pomper.
- Même avec les freins antiblocage, votre véhicule a besoin d'une distance suffisante pour s'arrêter. Maintenez toujours une distance sécuritaire entre votre véhicule et celui qui vous précède.

- Ralentissez toujours pour entreprendre les virages. Les freins antiblocage ne peuvent pas prévenir les accidents résultant d'une vitesse excessive.
- Sur les routes non pavées ou inégales, le fonctionnement des freins antiblocage peut entraîner une distance de freinage plus grande que celle des véhicules munis d'un système de freinage classique.
- Évitez de rouler vite sur une chaussée mouillée. Les freins antiblocage n'éliminent pas les risques d'aquaplanage.

Si les freins antiblocage cessent de fonctionner, le système de freinage se comportera comme un système classique. Faites vérifier votre véhicule chez un concessionnaire Kia autorisé le plus tôt possible.

# Conduite de votre véhicule



AN7B04015

## \* AVIS

- Si le témoin ABS s'allume et reste allumé, il peut y avoir un problème avec le système ABS. Dans un tel cas cependant, vos freins standard fonctionneront normalement.
- Le témoin ABS reste allumé pendant deux à trois secondes après que le moteur est démarré. Pendant cette période, le système ABS procède à un auto-diagnostic, puis le témoin s'éteint si tout est normal. Si le témoin reste allumé, il peut y avoir un problème avec le système ABS. Communiquez avec un concessionnaire Kia autorisé le plus tôt possible.

## \* AVIS

- Lorsque votre véhicule subit un démarrage-secours parce que la batterie est déchargée, le témoin ABS peut s'allumer. Cette situation est attribuable à la faible tension de la batterie et ne signifie pas que votre système ABS est défectueux.
- Faites recharger la batterie avant de conduire le véhicule de nouveau.

## *En cas de panne des freins*

Si les freins cessent de fonctionner pendant que le véhicule est en mouvement, vous pouvez effectuer un arrêt d'urgence à l'aide du frein de stationnement. La distance de freinage sera toutefois beaucoup plus grande qu'à l'habitude.

**⚠ AVERTISSEMENT : Freins de stationnement**

Le fait de serrer le frein de stationnement pendant que le véhicule roule à une vitesse normale peut entraîner une perte de maîtrise du véhicule. Si vous devez vous servir du frein de stationnement pour immobiliser le véhicule, soyez très prudent au moment de le faire.

**⚠ AVERTISSEMENT**

- Ne laissez jamais votre pied reposer sur la pédale de frein pendant que vous conduisez. Cela entraînerait une hausse anormale de la température des freins, une usure excessive des segments et des plaquettes, ainsi qu'une augmentation de la distance de freinage.

*(À suivre)*

*(Suite)*

- Lorsque vous descendez une pente abrupte ou longue, rétrogradez pour éviter de devoir sans cesse appliquer les freins. Une telle application des freins pourrait les faire surchauffer et entraîner une perte temporaire de la puissance de freinage.
- Si les freins sont mouillés, le véhicule pourrait ralentir plus lentement que d'habitude ou tirer d'un côté lorsque vous appliquez les freins. Pour savoir si les freins sont dans cet état, appliquez-les légèrement. Vérifiez toujours vos freins de cette manière après avoir roulé dans l'eau profonde. Pour assécher les freins, appliquez-les légèrement tout en continuant d'avancer à une vitesse sécuritaire jusqu'à ce que leur performance revienne à la normale.

# Conduite de votre véhicule

## *Indicateurs d'usure des freins à disques*

Votre véhicule est muni de freins à disques à l'avant.

Lorsque les plaquettes des freins à disques seront usées et qu'il faudra les remplacer, vous entendrez un son aigu qui proviendra des freins avant. Ce son peut être intermittent ou constant.

### **AVERTISSEMENT : Usure des freins**

**Le son aigu indiquant l'usure des freins signale que votre véhicule doit être réparé. Si vous ne tenez pas compte de cet avertissement, les performances des freins s'évanouiront éventuellement, ce qui pourrait mener à un accident grave.**

### **AVIS**

Pour éviter des réparations coûteuses aux freins, ne continuez pas à rouler lorsque les plaquettes des freins sont usées.

Dans certaines conditions ou dans certains climats, les freins peuvent émettre un sifflement lorsque vous les appliquez (ne serait-ce que légèrement). Cette situation est normale et n'indique pas de problème de freins.

## *Freins à tambours arrière*

Les freins à tambour arrière de votre véhicule ne sont pas munis d'indicateur d'usure. Faites vérifier les segments des freins arrière s'ils émettent un bruit de frottement. Faites aussi vérifier vos freins arrière chaque fois que vous remplacez vos pneus ou que vous les permutez, et lorsque vous faites remplacer les freins avant.

### **ATTENTION**

*Remplacez toujours en même temps toutes les plaquettes ou tous les segments de freins d'un même essieu.*

## *Freins de stationnement*

- Pour serrer le frein de stationnement, tirez fermement sur le levier du frein de stationnement vers le haut jusqu'au bout pendant que vous appuyez sur la pédale de frein.

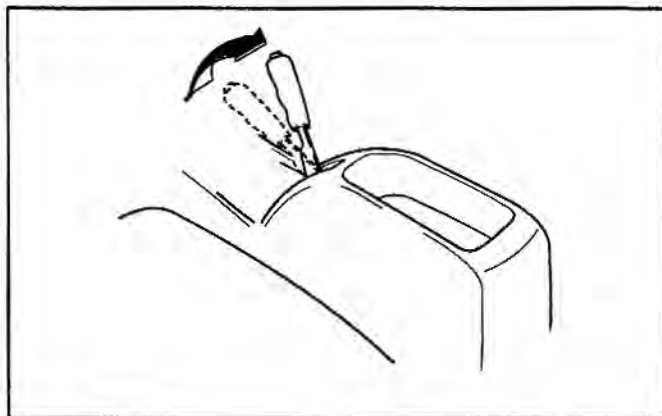

1B3105001E

**ATTENTION**

*Le fait de conduire lorsque le frein de stationnement est serré entraîne une usure excessive des segments et des plaquettes de frein.*

- Pour desserrer le frein de stationnement, tirez légèrement sur le levier vers le haut et enfoncez le bouton de déverrouillage. Abaissez ensuite le levier jusqu'en bas tout en maintenant le bouton enfoncé.



1B3105001F

**ATTENTION**

*Lorsque le véhicule est immobilisé, n'utilisez pas le levier de vitesse à la place du frein de stationnement. Serrez toujours le frein de stationnement à fond ET assurez-vous que le levier de vitesse est bien placé à la position P (stationnement) pour les véhicules munis d'une transmission automatique, et en première ou en marche arrière pour les véhicules munis d'une boîte de vitesses manuelle.*

# Conduite de votre véhicule



AS2B04009

Vérifiez le témoin des freins chaque fois que vous démarrez le moteur. Ce témoin se trouve sur le tableau de bord. Ce témoin s'allume lorsque la clé de contact est à la position ON ou START et que le frein de stationnement est serré.

Avant de partir, assurez-vous que le frein de stationnement est complètement desserré et que le témoin des freins est éteint.

Si le témoin des freins reste allumé après que le frein de stationnement est desserré, il pourrait y avoir un problème sans le système de freinage. Faites vérifier le véhicule sans délai.

## *Stationnement le long d'un trottoir*

- Lorsque vous stationnez votre véhicule sur une pente montante, placez le véhicule le plus près possible du trottoir et tournez les roues avant dans la direction opposée au trottoir, de sorte qu'elles entreront en contact avec le trottoir si le véhicule se met à reculer.
- Lorsque vous stationnez votre véhicule sur une pente descendante, placez le véhicule le plus près possible du trottoir et tournez les roues avant en direction du trottoir, de sorte qu'elles entreront en contact avec le trottoir si le véhicule se met à avancer.

Dans la mesure du possible, cessez immédiatement de conduire le véhicule. Si cela n'est pas possible, faites preuve d'une prudence extrême jusqu'à ce que vous arriviez en lieu sûr ou à un atelier de réparation.

## Direction Assistée (Selon l'équipement)

La direction assistée utilise l'énergie du moteur pour vous aider à conduire le véhicule. Si le moteur est éteint ou que le système de direction assistée est hors fonction, vous pourrez tout de même conduire le véhicule, mais en appliquant plus de force sur le volant.

Si vous remarquez un changement dans l'effort que vous devez fournir pour conduire dans des conditions normales, faites vérifier le système de direction assistée par un concessionnaire Kia autorisé.

### \* AVIS

- Ne maintenez jamais le volant complètement au bout (à droite ou à gauche) pendant plus de cinq secondes pendant que le moteur tourne. Le fait de maintenir le volant pendant plus de cinq secondes dans une de ces positions peut causer des dommages à la pompe de servodirection.
- Si la courroie d'entraînement de la servodirection se rompt ou que la pompe de servodirection est défectueuse, l'effort requis pour la conduite augmentera grandement.
- Après avoir laissé votre véhicule par temps froid à l'extérieur pour une période prolongée (température ambiante inférieure à -10 degrés C (14 degrés F), il est possible qu'au démarrage, la servodirection soit à l'occasion temporairement retardée en raison de la viscosité accrue du liquide de servodirection. À noter que ce n'est pas une défec-tuosité. En faisant tourner le moteur au ralenti, le liquide de la servodirection se réchauffera.

# Conduite de votre véhicule

## Volant Inclinaable (Selon l'équipement)

Un volant inclinable vous permet d'ajuster celui-ci avant de conduire votre véhicule. Vous pouvez le positionner dans sa position la plus haute afin de faciliter votre accès au véhicule et votre sortie du véhicule.

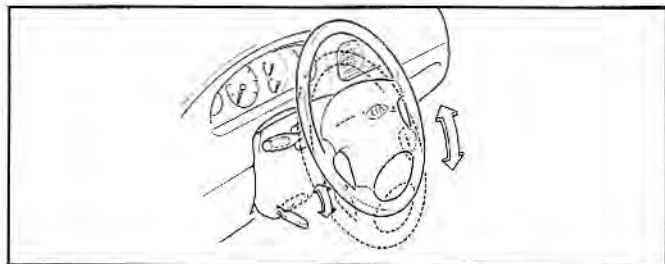

1S2104007A

Pour ajuster le volant, retenir celui-ci et abaisser le levier de serrage. Ajuster le volant à la hauteur désirée et remonter le levier de serrage afin de verrouiller le volant en place.

### **⚠ AVERTISSEMENT**

**Ne jamais ajuster le volant lorsque le véhicule est en marche. Ceci pourrait occasionner une perte de contrôle, vous causer des blessures ou occasionner des accidents.**

# Tableau de Bord

Avec compte-tours

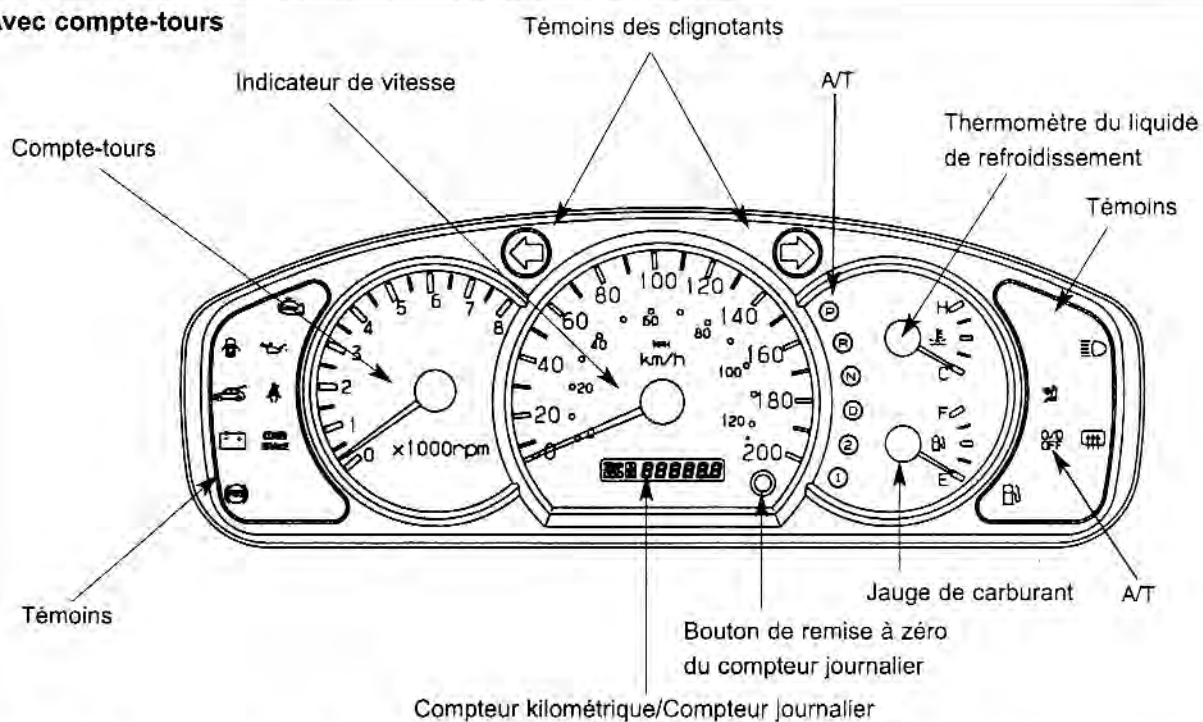

A/T : Boîte de vitesses automatique

2FDA409A

# Conduite de votre véhicule

Sans compte-tours

Témoins des clignotants

Thermomètre du  
liquide de  
refroidissement

Indicateur de vitesse

A/T

Témoins

Témoins

Bouton de remise à  
zéro du compteur  
journalier

Jauge de  
carburant

A/T

Compteur kilométrique/Compteur journalier

A/T : Boîte de vitesses automatique

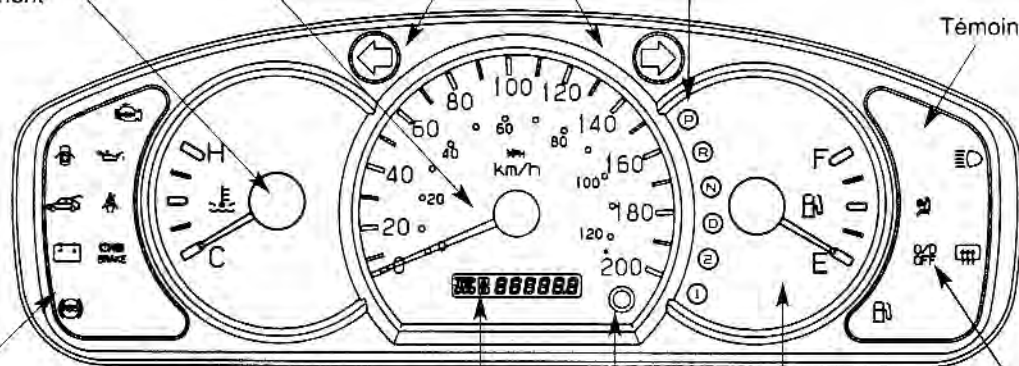

2FDA410A

## Indicateurs

### *Indicateur de vitesse*

L'indicateur de vitesse indique la vitesse de marche avant du véhicule.

### *Odomètre / Compteur journalier*

Vous pouvez sélectionner l'odomètre, le compteur journalier A ou le compteur journalier B, en poussant sur le bouton de sélection.

### *Odomètre*

L'odomètre indique la distance totale parcourue par le véhicule.

### *Compteur journalier*

TRIP A : Compteur journalier A

TRIP B : Compteur journalier B

Le compteur journalier, indique la distance de voyages individuels sélectionnés par le conducteur. Ces compteurs peuvent être remis à zéro en poussant sur le bouton de sélection pendant une (1) seconde ou plus.

### **\* AVIS**

Ne faites pas tourner le moteur dans la ZONE ROUGE du compte-tours

Cela peut causer des dommages importants au moteur.

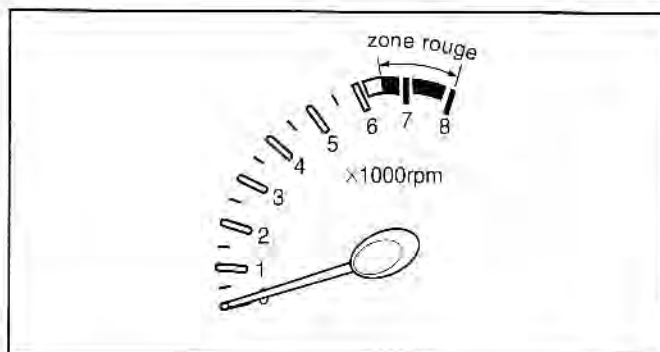

1B3105004A

### *Compte-tours (selon l'équipement)*

Le compte-tours indique le nombre approximatif de tours à la minute (tr/min) effectués par le moteur.

Servez-vous du compte-tours pour déterminer le passage des vitesses et pour éviter de surcharger le moteur ou de la faire tourner trop vite.

*L'aiguille du compte-tours peut monter légèrement lorsque la clé de contact est à la position ACC ou ON et que le moteur est éteint. Cela est normal et ne diminue pas la précision du compte-tours lorsque le moteur tourne.*

# Conduite de votre véhicule

## Jauge de carburant

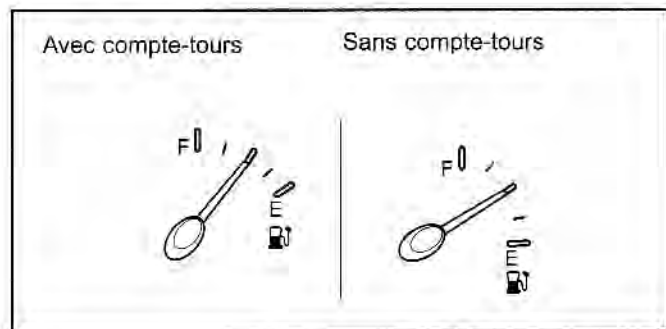

1B3105005

La jauge de carburant indique la quantité approximative de carburant qui reste dans le réservoir.

Capacité du réservoir de carburant :  
45 litres (11.7 gallons).

La jauge de carburant est accompagnée d'un témoin de réserve de carburant qui se trouve sur le tableau de bord.

*Cette jauge est conçue pour continuer à indiquer la quantité de carburant qui reste dans le réservoir même après que le contact a été coupé.*

## Thermomètre du liquide de refroidissement

Cet indicateur indique la température du liquide de refroidissement du moteur lorsque le commutateur d'allumage est à la position ON.

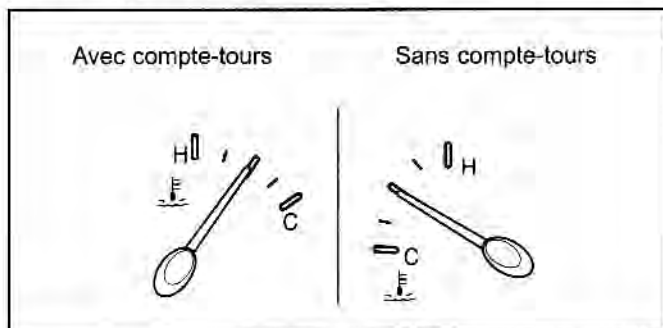

1B3105006

Si l'aiguille se déplace au-delà de la plage normale vers le H, cela indique une surchauffe qui peut endommager le moteur.

Ne continuez pas à rouler lorsque le moteur surchauffe. Si c'est le cas, reportez-vous à la section « Surchauffe » dans l'index.

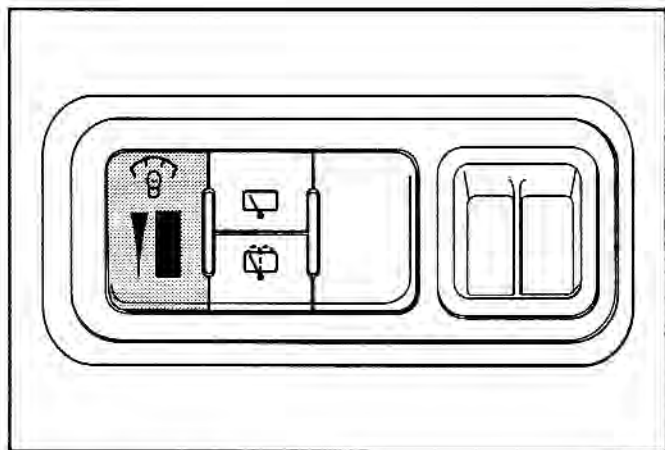

2FDA407

### ***Éclairage du tableau de bord (Selon L'équipement)***

Lorsque les feux ou les phares du véhicule sont allumés, faites tourner le bouton de commande d'éclairage pour régler l'intensité de l'éclairage du tableau de bord.

## **Carrillons et Témoins**

### ***Témoins et carillons***

#### ***Vérification du fonctionnement***

Tous les témoins peuvent être vérifiés en tournant la clé de contact à la position ON (vous n'avez pas besoin de démarrer le moteur). Tout témoin qui ne s'allume pas doit être inspecté par un concessionnaire Kia autorisé.

Après avoir démarré le moteur, assurez-vous que tous les témoins sont éteints. S'il y en a un qui reste allumé, cela indique une situation qui nécessite votre attention. Lorsque vous desserrez le frein de stationnement, le témoin des freins devrait s'éteindre.

#### ***Témoin du frein de stationnement et du liquide de frein***



#### ***Témoin du frein de stationnement***

Ce témoin s'allume lorsque le frein de stationnement est serré et que la clé de contact est à la position START ou ON. Il devrait s'éteindre lorsque vous desserrez le frein de stationnement.

# Conduite de votre véhicule

## Témoin de bas niveau de liquide de frein

Si le témoin reste allumé lorsque vous desserrez le frein de stationnement, cela peut indiquer que le niveau du liquide de frein dans le réservoir est bas.

Si le témoin reste allumé :

1. Arrêtez-vous dans un endroit sûr.
2. Éteignez le moteur, vérifiez immédiatement le niveau du liquide de frein et ajoutez du liquide au besoin. Vérifiez ensuite tous les composants des freins pour savoir s'ils présentent des signes de fuite.
3. Ne conduisez pas le véhicule si vous découvrez des fuites, si le témoin reste allumé ou si les freins ne fonctionnent pas normalement. Faites remorquer le véhicule chez un concessionnaire Kia autorisé pour une inspection du système de freinage et pour faire effectuer les réparations nécessaires.

## AVERTISSEMENT : Témoins des freins

**Il est dangereux de conduire le véhicule lorsqu'un témoin est allumé. Si le témoin des freins reste allumé, faites vérifier et réparer les freins immédiatement.**

*Afin de vérifier le fonctionnement de l'ampoule, le témoin s'allume lorsque la clé de contact est à la position ON.*

### *Témoin des ceintures de sécurité*



Si la ceinture à baudrier du conducteur n'est pas attachée lorsque la clé de contact est tournée à la position de mise en marche, un carillon sonne pendant environ six secondes et le témoin de ceinture de sécurité s'allume pendant environ six secondes. Si le système ne fonctionne pas de cette manière, demandez l'aide d'un concessionnaire Kia autorisé.

### *Témoin des sacs gonflables*



Ce témoin reste allumé pendant environ six secondes chaque fois que vous tournez la clé de contact à la position ON. S'il ne le fait pas ou s'il s'allume pendant que vous conduisez, faites vérifier le véhicule immédiatement chez un concessionnaire Kia autorisé.

### *Témoin du système de charge*



Ce témoin indique une défectuosité de l'alternateur ou du système de charge.

**Si le témoin s'allume pendant que le véhicule est en mouvement :**

1. Arrêtez-vous dans un endroit sûr.
2. Éteignez le moteur et vérifiez si la courroie d'entraînement de l'alternateur est desserrée ou endommagée.
3. Si la courroie est en bon état, il y a un problème au niveau du système de charge. Faites corriger la situation le plus tôt possible par un concessionnaire Kia autorisé.

# Conduite de votre véhicule

## \* AVIS

Ne conduisez pas le véhicule si la courroie de l'alternateur est desserrée ou endommagée. Le moteur pourrait surchauffer et subir des dommages, puisque cette courroie entraîne aussi la pompe à eau.

## *Témoin de pression d'huile*

Ce témoin indique que la pression d'huile du moteur est basse.

Si le témoin s'allume pendant que le véhicule est en mouvement :

1. Arrêtez-vous dans un endroit sûr.
2. Éteignez le moteur et vérifiez le niveau d'huile.  
Si le niveau est bas, ajoutez de l'huile.

Si le témoin reste allumé après que vous avez ajouté de l'huile ou que vous n'avez pas d'huile, téléphonez à un concessionnaire Kia autorisé.

## \* AVIS

Si vous n'éteignez pas le moteur le plus vite possible, il pourrait subir de graves dommages.

## *Témoin de bas niveau de carburant*

Ce témoin indique que le réservoir de carburant est presque vide. Il s'allume lorsque le niveau de carburant descend jusqu'à environ 9 litres (2.4 gallons US). Faites le plein le plus tôt possible.

---

### **Indicateur D'anomalie**



Ce témoin fait partie du système de diagnostic de bord qui surveille divers composants du système antipollution. Si ce témoin s'allume en conduisant, il indique qu'un problème potentiel a été détecté quelque part dans les dispositifs antipollution.

Généralement, le véhicule peut toujours être conduit sans devoir être remorqué. Toutefois, faire vérifier le système chez un concessionnaire Kia agréé ou dans tout autre atelier de service compétent dès que possible.

### **Allumage continu**

Si la lampe d'ANOMALIE MOTEUR s'allume en roulant et reste allumée continuellement, un problème potentiel a été découvert dans le système antipollution ou l'un des composants du système d'échappement. Généralement, le véhicule pourra continuer à rouler mais il devrait être vérifié par un concessionnaire Kia agréé dès que possible. L'anomalie est peu susceptible d'entraîner un endommagement du moteur à moins qu'une perte de puissance ou un comportement médiocre ne se manifeste immédiatement.

### **Clignotement**



Si la lampe d'ANOMALIE MOTEUR se met à clignoter, un problème plus grave a été détecté dans le système antipollution ou l'un des composants du système d'échappement.

## Conduite de votre véhicule

Si dans un tel cas il n'y a pas dégradation des performances, le véhicule peut encore être utilisé (en évitant les hautes vitesses) mais il devrait être vérifié par un concessionnaire agréé Kia dans les plus brefs délais. Si le clignotement de la lampe d'ANOMALIE MOTEUR est accompagné par une chute de puissance ou un comportement médiocre, immobilisez le véhicule de façon sécuritaire et contactez immédiatement l'Assistance routière Kia.

Prenez note que la lampe d'ANOMALIE MOTEUR s'allumera s'il existe une situation où le bouchon de remplissage est lâche ou absent (ou de type semblable) mais qu'elle ne s'allumera pas en raison d'un faible niveau d'huile moteur, de liquide de refroidissement ou de liquide de boîte-pont automatique ou encore d'une surchauffe du moteur. Le conducteur sera averti d'un tel problème par d'autres témoins dans le bloc d'instrumentation.

### ATTENTION

- *La conduite continue du véhicule lorsque l'indicateur d'anomalie du système de diagnostic de bord est allumé (  ) risque d'endommager les dispositifs antipollution, ce qui peut affecter la motricité et l'économie de carburant.*
- *Si l'indicateur d'anomalie du système de diagnostic de bord (  ) se met à clignoter, il est probable que le convertisseur catalytique soit endommagé ce qui pourrait causer la perte de puissance du moteur. Faire vérifier le système de diagnostic de bord dès que possible chez un concessionnaire Kia agréé.*

## \* AVIS

Un bouchon de réservoir d'essence desserré peut causer l'allumage inutile de l'indicateur d'anomalie du système de diagnostic de bord () dans le combiné d'instruments.

Toujours s'assurer de bien serrer le capuchon du réservoir d'essence.

### *Carillon d'oubli de la clé de contact*

Si la porte du conducteur est ouverte et que la clé de contact se trouve dans le commutateur d'allumage, le carillon d'oubli de la clé de contact se fera entendre. Ce carillon a pour but d'éviter que vos clés restent dans le véhicule une fois verrouillé.

### *Carillon de phares allumés*

Le carillon de phares allumés se fera entendre si le commutateur de phares est laissé à la première ou à la deuxième position et que la porte du conducteur est ouverte.

### *Témoin de feux de route*



Le témoin de feux de route s'allume lorsque les phares sont allumés à la position des feux de route ou lorsque le levier des clignotants est placé à la position de clignotement des phares.

### *Témoin O/D OFF (transmission automatique)*



Ce témoin s'allume lorsque la surmultipliée est mise hors fonction.

# Conduite de votre véhicule

## Témoin de porte entrouverte

Ce témoin s'allume lorsqu'une porte n'est pas fermée correctement, peu importe la position de la clé de contact.

## Témoin de freins antiblocage (ABS) (si disponible)



Ce témoin s'allume lorsque vous démarrez le moteur. Il s'éteint si le système ABS fonctionne normalement. De plus, ce témoin s'allume lorsque la clé de contact est placée à la position ON et s'éteint après deux ou trois secondes si le système fonctionne normalement.

Si le témoin s'allume pendant que vous conduisez, faites vérifier le véhicule le plus tôt possible chez un concessionnaire Kia autorisé.

## Témoin de dégivreur de lunette arrière

Ce témoin s'allume lorsque le dégivreur de lunette arrière est mis en fonction.

## Témoin lumineux d'ouverture de hayon arrière (modèle 5 portes)

Ce témoin s'allume lorsque le hayon arrière n'est pas bien fermé, et peu importe la position du commutateur d'allumage.

# Éclairage

## Commande des phares

Pour allumer les phares, faites tourner le bouton se trouvant à l'extrémité du levier de commande situé sur la colonne de direction à la gauche du volant.

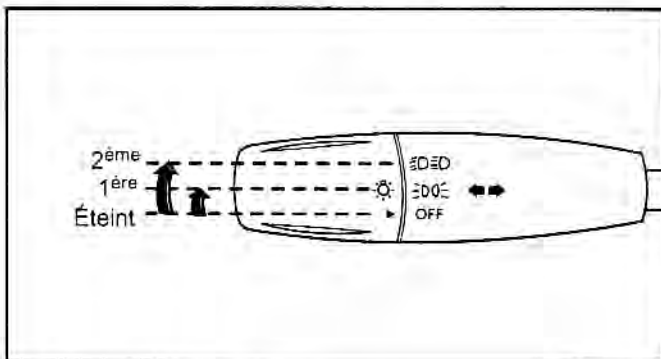

AS2B04020

## Première position

Les feux arrière, de position, de la plaque d'immatriculation, veilleuses et du tableau de bord sont allumés.

## Deuxième position

Les phares, les feux arrière, de position, de la plaque d'immatriculation, veilleuses et du tableau de bord sont allumés.

## Fonctionnement des feux de route

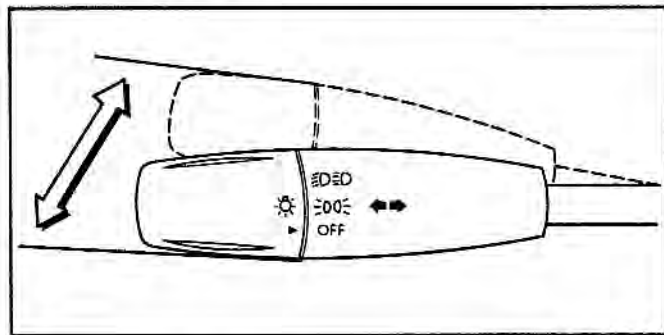

AS2B04021

Pour allumer les feux de route, poussez sur le levier vers l'arrière. Tirez vers l'avant pour revenir aux feux de croisement.

Le témoin de feux de route, s'allume lorsque les feux de route sont mis en fonction.

*Pour éviter de décharger la batterie, ne laissez pas les phares allumés trop longtemps lorsque le moteur est arrêté.*

## Clignotement des phares

Pour faire clignoter les phares, tirez sur le levier vers vous. Il reviendra à sa position normale lorsque vous le relâchez. Le commutateur de phares n'a pas besoin d'être mis en fonction pour utiliser cette fonction de clignotement.

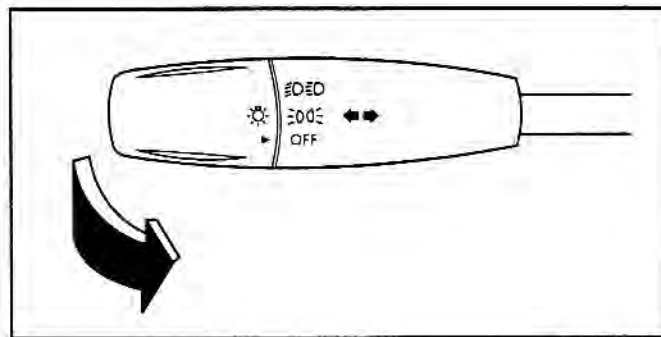

AS2B04022

# Conduite de votre véhicule

## Conduite de votre véhicule

### Clignotants

Le levier de commande des phares sert aussi pour les clignotants. Le commutateur d'allumage doit être à la position ON pour que les clignotants fonctionnent.

Pour faire fonctionner les clignotants, faites monter ou descendre le levier. Les clignotants se mettent automatiquement hors fonction après le virage. Si la flèche continue de clignoter après le virage, ramenez manuellement le levier au centre.

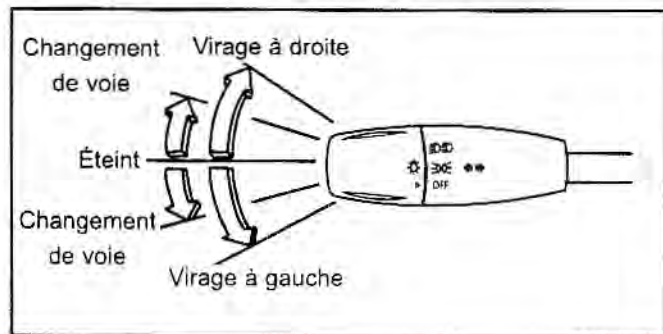

AS2B04023

### Changement de voie

Pour signaler un changement de voie, appuyez légèrement sur le levier des clignotants et maintenez-le en position. Le levier retournera à la position du centre lorsque vous le relâchez.

Les flèches vertes sur le tableau de bord indiquent quel clignotant est en fonction. Si une des flèches reste allumée et qu'elle ne clignote pas ou qu'elle clignote anormalement, une des ampoules des clignotants peut être brûlée et doit être remplacée.

### Feux de Jour (DRL)

Les feux de jour rendent l'avant de votre véhicule plus visible pendant la journée. Les feux de jour peuvent s'avérer utiles dans plusieurs cas, mais ils le sont particulièrement au lever et au coucher du soleil. Le système de feux de jour éteindra les feux de croisement dans les situations suivantes :

- Les phares sont allumés.
- Le frein de stationnement est serré.
- Les feux arrière sont allumés.

## Essuie-glaces et Lave-glaces

### Essuie-glaces

Le commutateur d'allumage doit être à la position ON.

Pour mettre les essuie-glaces en fonction, abaissez le levier.

INT : Fonctionnement intermittent

1 : Vitesse normale

2 : Vitesse élevée

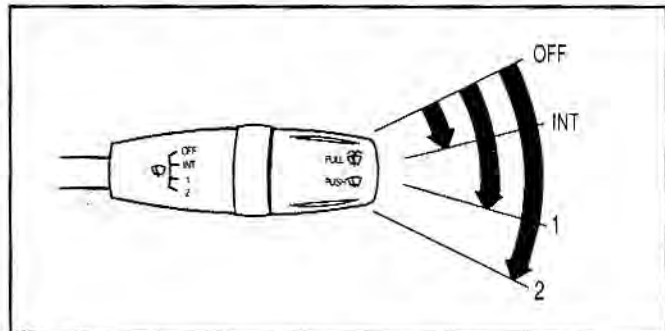

1T2103011

### Balayage à une seule pression

Pour obtenir un seul cycle de balayage, poussez le levier vers l'avant relâchez-le pendant qu'il se trouve à la position de mise hors fonction.

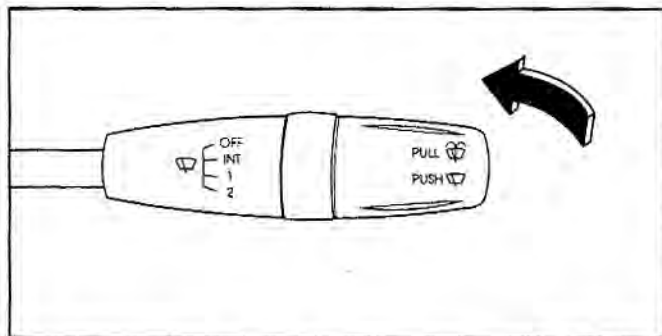

1T2103013B

# Conduite de votre véhicule

## \* AVIS

- Pour éviter les dommages aux essuie-glaces ou au pare-brise, ne faites pas fonctionner les essuie-glaces lorsque le pare-brise est sec.
- Pour éviter d'endommager les balais d'essuie-glaces, n'appliquez pas d'essence, de kérosène, de diluant à peinture ou d'autres solvants sur les balais ou près d'eux.
- Pour éviter d'endommager le bras ou d'autres éléments des essuie-glaces, ne tentez pas d'enlever ces derniers à la main.

## Lave-glace

La clé de contact doit se trouver à la position ON pour que le lave-glace fonctionne.

Tirez le levier vers vous et maintenez-le pour mettre le lave-glace en fonction.

Tirer le levier vers vous pour actionner le lave-glace. Les essuie-glaces s'actionneront automatiquement pour 1 ou 3 cycles après le relâchement du levier.

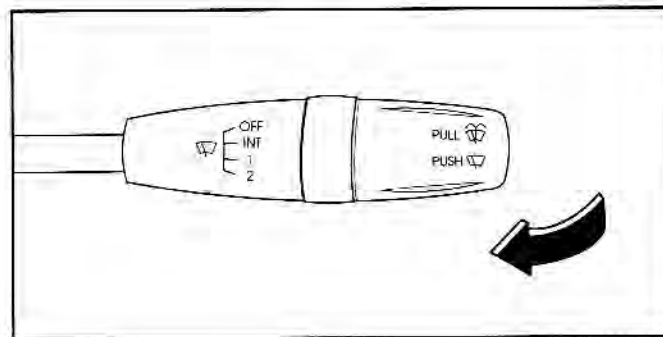

1T2103013C

Si le lave-glace ne fonctionne pas, vérifiez le niveau du liquide de lave-glace. S'il est insuffisant, vous devrez ajouter du liquide de lave-glace non abrasif approprié dans le réservoir. Le tuyau de remplissage du réservoir se trouve à l'avant du côté du passager dans le compartiment moteur.

**ATTENTION**

*N'utilisez pas le lave-glace en période de gel sans d'abord réchauffer le pare-brise à l'aide du dégivreur. Le liquide de lave-glace pourrait geler au contact du pare-brise et nuire à la visibilité.*

**\* AVIS**

Pour éviter les dommages à la pompe du lave-glace, ne faites pas fonctionner le lave-glace lorsque le réservoir est vide.

**Commutateur d'essuie-lave-glace arrière  
(Selon l'équipement)**

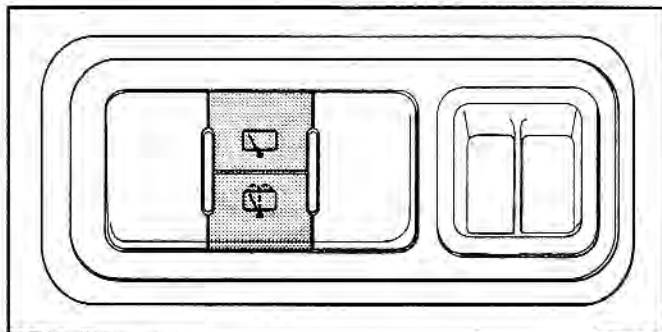

2FDA408

L'essuie-glace/lave-glace de lunette arrière peut être actionné en appuyant sur la commande correspondante. Pour mettre en fonction simultanément l'essuie-glace et le lave-glace, enfoncez le commutateur inférieur. Pour mettre en fonction seulement l'essuie-glace arrière, enfoncez le commutateur supérieur.

# Conduite de votre véhicule

## Dégivreur de Lunette Arrière (Selon l'équipement)

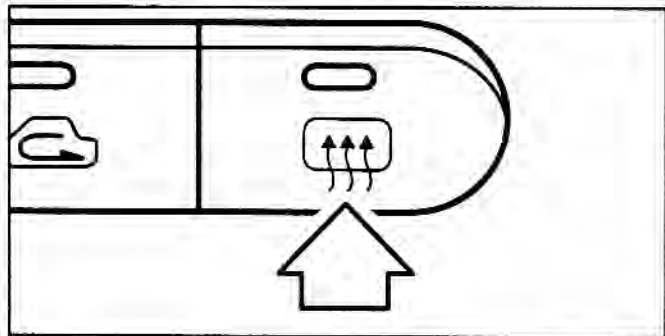

1B3104017D

Le dégivreur élimine le givre, la buée et la glace mince des surfaces intérieure et extérieure de la lunette arrière. Le commutateur d'allumage doit être à la position ON pour que le dégivreur fonctionne.

Pour mettre en fonction le dégivreur de lunette arrière, appuyez sur le bouton du dégivreur de lunette arrière se trouvant sur le panneau de commande de la console centrale. Le témoin du dégivreur de lunette arrière située sur le tableau de bord s'allume lorsque le dégivreur est mis en fonction.

Le dégivreur se met automatiquement hors fonction après 20 minutes ou lorsque le commutateur d'allumage est placé à la position OFF. Pour mettre hors fonction le dégivreur, appuyez de nouveau sur le bouton du dégivreur de lunette arrière. S'il y a une forte accumulation de neige sur la lunette arrière, enlevez-la avec un balai avant de faire fonctionner le dégivreur.

### \* AVIS

Pour éviter les dommages aux conducteurs fixés sur la surface intérieure de la lunette arrière, n'utilisez jamais d'instrument tranchant ni de nettoyant contenant des abrasifs pour nettoyer la lunette arrière.

### \* AVIS

Pour éviter que la batterie se décharge, faites fonctionner le dégivreur uniquement lorsque le moteur tourne.

## Feux de détresse

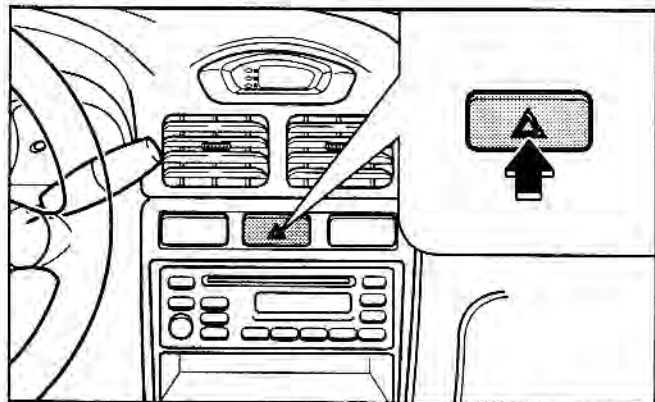

1B3104014B

La fonction des feux de détresse fait clignoter les feux arrière et les clignotants avant, ce qui indique aux autres conducteurs de redoubler de prudence lorsqu'ils approchent de votre véhicule ou le dépassent.

Pour mettre les feux de détresse en fonction, appuyez sur l'interrupteur des feux de détresse. Cet interrupteur fonctionne quelle que soit la position du commutateur d'allumage.

Pour mettre les feux de détresse hors fonction, appuyez de nouveau sur l'interrupteur.

## Caractéristiques de L'habitacle

### Montre numérique (selon l'équipement)

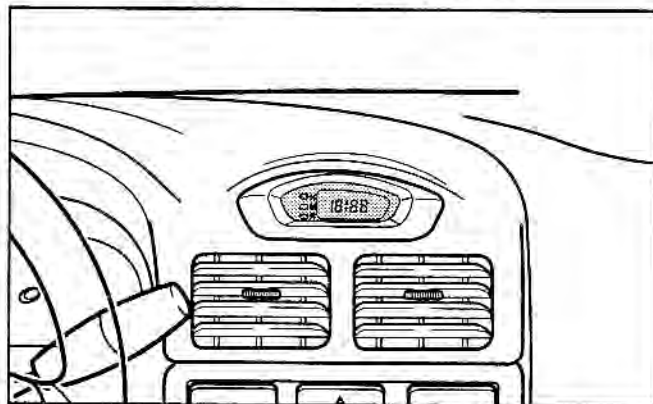

1B3104013E

Lorsque le commutateur d'allumage se trouve à la position ACC ou ON, les boutons de la montre ont les fonctions suivantes :

# Conduite de votre véhicule

## « H » (heure) :

En appuyant sur le bouton H avec votre doigt, un crayon ou un objet semblable, vous avancerez l'horloge d'une heure.

## « M » (minute) :

En appuyant sur le bouton M avec votre doigt, un crayon ou un objet semblable, vous avancerez l'horloge d'une minute.

## « :R » (remise à zéro) :

Pour remettre les minutes à zéro, appuyez sur le bouton « :R » avec votre doigt, un crayon ou un objet semblable. En lâchant le bouton, la montre sera réglée à l'heure juste.

Par exemple, si vous appuyez sur le bouton « :R » entre 9 h 01 et 9 h 29, la montre sera réglée à 9 h et si vous appuyez entre 9 h 30 et 9 h 59, elle sera réglée à 10 h.

## Allume-cigares

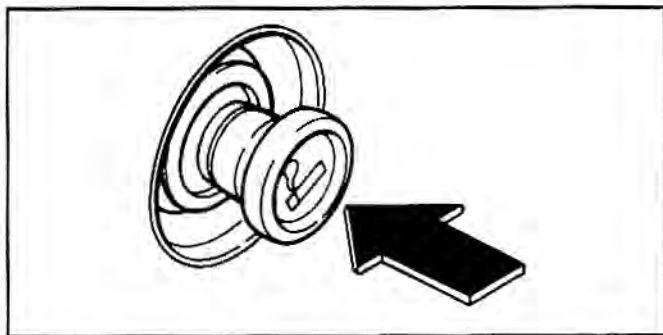

1S2107021

Pour faire fonctionner l'allume-cigares, appuyez sur le bouton et relâchez-le. Une fois chauffé et prêt à l'usage, il sortira automatiquement. Si le moteur ne tourne pas, le commutateur d'allumage doit être à la position ACC pour que l'allume-cigares fonctionne.

## \* AVIS

- Ne maintenez pas l'allume-cigares enfoncé lorsqu'il est déjà chauffé, car il surchauffera.
- Seul un allume-cigares d'origine Kia doit être utilisé dans la prise de l'allume-cigares. L'utilisation d'accessoires (comme un rasoir, une balayeuse ou un cafetière) peut endommager la prise ou causer une panne du système électrique.
- Si l'allume-cigares ne sort pas automatiquement dans les 30 secondes, retirez-le pour éviter qu'il surchauffe.

## Cendrier

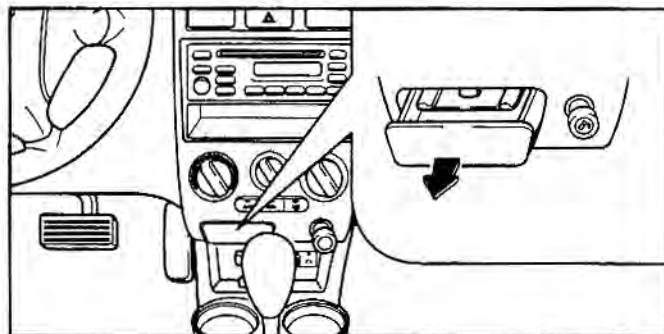

1B3104018E

Pour enlever le cendrier, ouvrez-le normalement, appuyez sur la languette du ressort de blocage et sortez le cendrier.

# Conduite de votre véhicule

## **▲ AVERTISSEMENT:** Utilisation du cendrier

- N'utilisez pas les cendriers du véhicule comme des poubelles.
- Le fait de laisser dans un cendrier une cigarette allumée ou des allumettes en présence de matière combustible peut causer un incendie.

## *Boîte à gants*

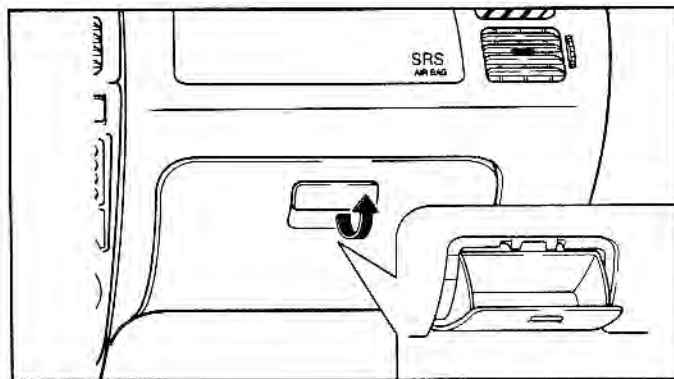

1B3104019B

Pour ouvrir le couvercle de la boîte à gants, tirez le loquet vers vous.

## **⚡ ATTENTION**

*Pour réduire les risques de blessures en cas d'accident ou d'arrêt brusque, gardez toujours le couvercle de la boîte à gants fermé lorsque le véhicule est en mouvement.*

## *Pochette de rangement*

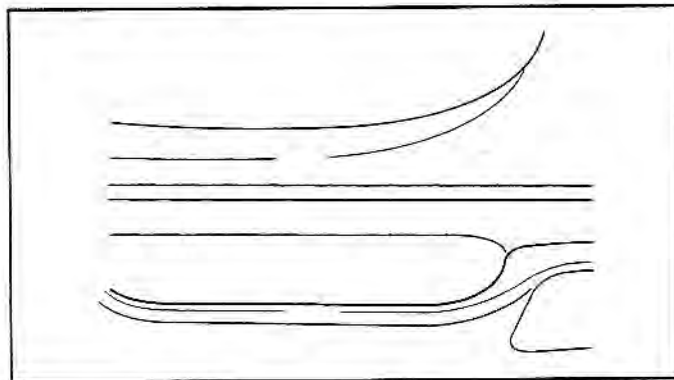

BN7B04039

La pochette de la porte avant est un excellent endroit pour ranger des cartes routières et des petits objets.

### ***Pare-soleil***

Pour utiliser un pare-soleil, tirez-le vers le bas.

Pour utiliser un pare-soleil dans une glace latérale, tirez-le vers le bas, sortez-le de la pince et faites-le pivoter sur le côté.

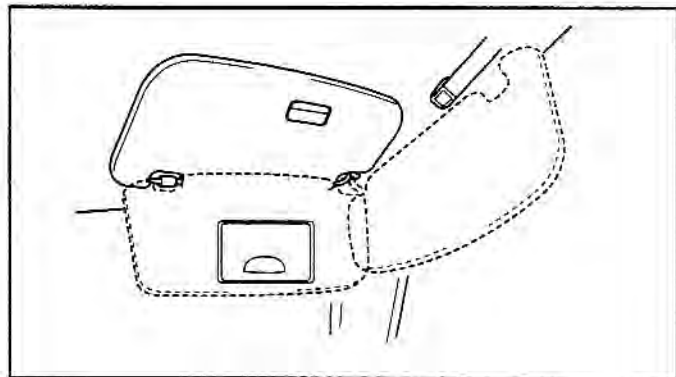

AS2B04033D

### ***Miroir de courtoisie (selon l'équipement)***

Pour utiliser le miroir de courtoisie, abaissez le pare-soleil et relever la partie couvrante du miroir.

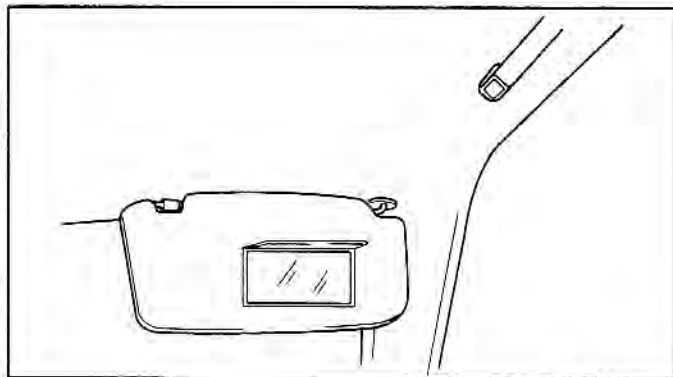

AS2B04034A

# Conduite de votre véhicule

## Bloc de Commande du Chauffage et de la Climatisation

### Commandes

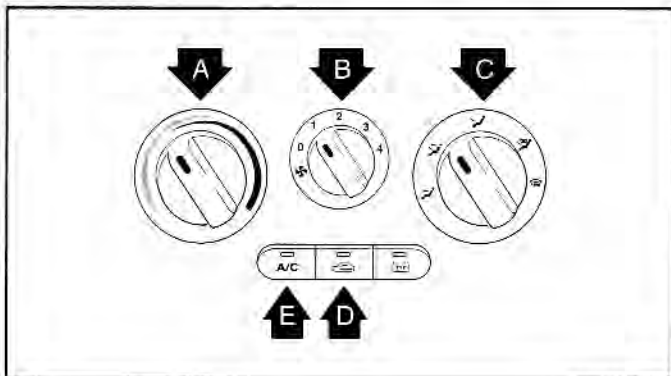

1B3104016A

### **Bouton de contrôle de température**

Le bouton de contrôle de température (A) de forme circulaire, est celui le plus près coté conducteur, sur la console de ventilation. Pour ajuster le niveau de température à l'intérieur du véhicule, tourner le bouton dans le sens horaire afin de l'augmenter ou anti-horaire pour le réduire.

### **Bouton de commande de la vitesse du ventilateur**

Le bouton de réglage de vitesse du ventilateur de chauffage et de climatisation (B) est le bouton du centre de la console de ventilation. Quatre (4) vitesses du ventilateur peuvent être sélectionnées. La vitesse augmente avec la numérotation de la sélection. Le commutateur d'allumage doit être à 'ON' pour que le ventilateur fonctionne.

OFF : Ventilateur hors fonction

- 1 : Basse vitesse
- 2 : Vitesse moyenne
- 3 : Vitesse élevée
- 4 : Vitesse maximum

### **Bouton de sélection de mode**

Le Bouton de Sélection de Mode (C) est celui le plus près du siège du passager, sur la console de ventilation. Il contrôle la direction de la ventilation dans l'habitacle.

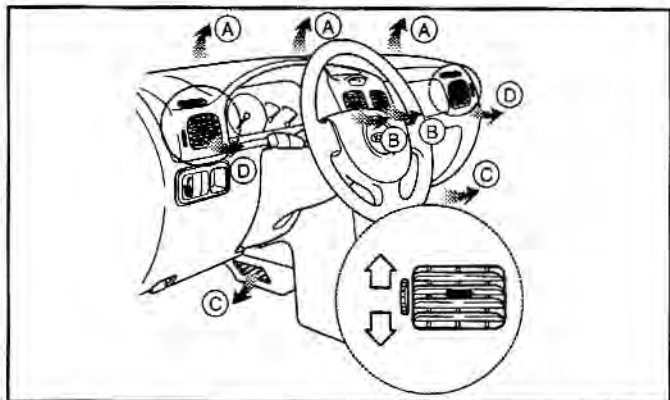

1BC102004H

### Position visage



L'air est dirigé vers le torse et le visage. Chaque bouche d'air est également orientable (bouches d'air : ②, ④)

### Position visage - plancher



L'air est dirigé vers le visage et le plancher. L'air orienté vers le plancher est plus chaud que celui dirigé sur le visage. (Sauf lorsque la température est réglée en position très froide (bouches d'air : ②, ③, ④).

### Position plancher



La plus grande partie de l'air est dirigée vers le plancher et une petite partie vers le pare-brise et le dégivrage des vitres latérales (bouches d'air : ③, ④).

### Position plancher - dégivreur



La plus grande partie de l'air est dirigée vers le plancher et le pare-brise et une petite partie vers le dégivrage des vitres latérales (bouches d'air : ①, ③, ④). La sélection de la position plancher - dégivreur met automatiquement le climatiseur en fonction, de même que le mode d'air extérieur (frais). Pour annuler le fonctionnement du climatiseur, se reporter à «Annulation de la climatisation en position plancher - dégivreur» dans la section de dégivrage et désembuage du pare-brise.

# Conduite de votre véhicule

## Position dégivreur



La plus grande partie de l'air est dirigée vers le pare-brise et une petite partie vers le dégivrage des vitres latérales (bouches d'air : Ⓐ, Ⓣ ).

La sélection de la position de dégivrage met automatiquement le climatiseur en fonction, de même que le mode d'air extérieur (frais).

Pour annuler le fonctionnement du climatiseur, se reporter à «Annulation de la climatisation en position plancher - dégivreur» dans la section de dégivrage et désembuage du pare-brise.

## Bouton de réglage de débit d'air

Dans des conditions normales, la position d'air extérieur (frais) est recommandée. 

## Position de recirculation d'air

Appuyer une fois sur le bouton de réglage de débit d'air (recirculation) et la presque totalité d'air admis dans le véhicule est coupée pour faire place à la recirculation de l'air intérieur.

Cette position peut être utilisée temporairement pour un chauffage ou un refroidissement maximal (véhicule équipé de climatiseur) ou empêcher l'admission d'air extérieur indésirable dans l'habitacle.

### ATTENTION

*L'utilisation continue du climatiseur en mode de recirculation d'air peut augmenter le degré d'humidité dans le véhicule, ce qui risque d'embuer les vitres et de nuire à la visibilité.*

**⚠ AVERTISSEMENT - clé de contact**  
Ne pas dormir dans un véhicule lorsque le système de climatisation ou de chauffage est en fonction car la diminution de l'apport d'oxygène et la chute de la température du corps, susceptibles de s'ensuivre peuvent entraîner des conséquences sérieuses, voire mortelles.

### Interrupteur du climatiseur (selon l'équipement)

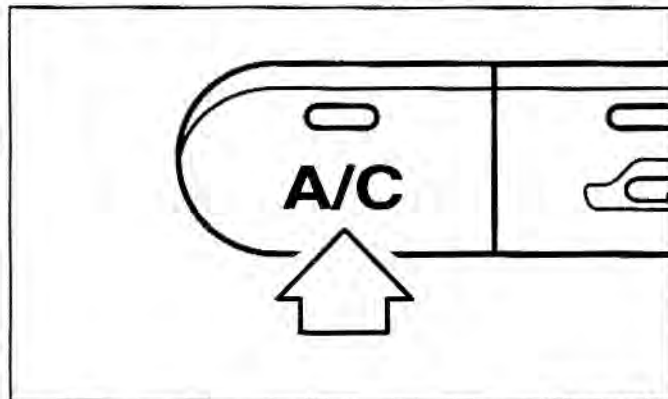

1B3104017C

Appuyez sur l'interrupteur pour mettre en fonction le climatiseur. Un témoin situé dans l'interrupteur s'allume lorsque le ventilateur est en fonction pour indiquer que le climatiseur fonctionne. Appuyez de nouveau sur l'interrupteur pour mettre hors fonction le climatiseur.

# Conduite de votre véhicule

## Fonctionnement du système

### Ventilation

1. Placez le bouton de sélection du mode en position .
2. Placez le bouton de commande de prise d'air à la position d'air extérieur (témoin éteint).
3. Placez le bouton de commande de température à la position souhaitée.
4. Placez le bouton de commande de vitesse du ventilateur à la position souhaitée.

### Chauffage

1. Placez le bouton de sélection du mode en position .
2. Placez le bouton de commande de prise d'air à la position d'air recyclé.

### ATTENTION

*Le fonctionnement continu du système de chauffage ou de climatisation à la position d'air recyclé peut faire grimper le taux d'humidité dans l'habitacle, ce qui peut embuer les glaces et nuire à la visibilité.*

3. Placez le bouton de commande de température à la position souhaitée.
4. Placez le bouton de commande de vitesse du ventilateur à la position souhaitée.
5. Pour obtenir un chauffage à air sec, mettez en fonction le climatiseur (selon l'équipement).

- Si vous souhaitez obtenir de l'air frais au niveau du visage en mode deux niveaux, placez le bouton de sélection du mode en position .
- Si le pare-brise s'embue, placez le bouton de sélection du mode en position .

### **Climatiseur (selon l'équipement)**

Tous les climatiseurs Kia contiennent du réfrigérant R134a sans danger à l'environnement et la couche d'ozone.

1. Démarrez le moteur. Appuyez sur l'interrupteur du climatiseur.
2. Placez le bouton de sélection du mode à la position visage .
3. Placez le bouton de commande de prise d'air à la position d'air extérieur ou d'air recyclé (témoin allumé).
4. Placez le bouton de commande de température à la position souhaitée.
5. Placez le bouton de commande de vitesse du ventilateur à la position souhaitée.
6. Réglez la vitesse du ventilateur et la température pour obtenir un maximum de confort.

## Conduite de votre véhicule

- *Si vous souhaitez obtenir de l'air plus chaud au niveau du plancher en mode deux niveaux, placez le bouton de sélection du mode en position  et réglez la température pour obtenir un maximum de confort.*
- *Pour obtenir un maximum de rafraîchissement, tournez le bouton de commande de température jusqu'à l'extrême gauche et placez le bouton de commande de prise d'air à la position d'air recyclé, puis placez le bouton de commande de la vitesse du ventilateur à la vitesse la plus élevée.*

### AVIS

Lorsque vous utilisez le climatiseur, surveillez attentivement le thermomètre du liquide de refroidissement au moment de monter de longues pentes ou dans la circulation dense quand la température extérieure est élevée. Le fonctionnement du climatiseur peut faire surchauffer le moteur. Continuez à utiliser le ventilateur, mais mettez hors fonction le climatiseur si le thermomètre du liquide de refroidissement indique que le moteur surchauffe.

---

## Conseils pour l'utilisation du climatiseur

- Si le véhicule a passé un long moment stationné en plein soleil, abaissez les glaces pendant quelque temps pour faire sortir l'air chaud de l'habitacle.
- Pour aider à réduire l'humidité sur la surface intérieure des glaces par temps humide ou pluvieux, réduisez le taux d'humidité dans l'habitacle en faisant fonctionner le climatiseur.
- Lors du fonctionnement du climatiseur, vous remarquerez peut-être à l'occasion une légère variation du régime du moteur au ralenti pendant le cycle du compresseur. Cette variation est un élément normal qui fait partie du fonctionnement du système.
- Faites fonctionner le climatiseur au moins une fois par mois, ne serait-ce que pendant quelques minutes.
- Lorsque vous utilisez le climatiseur, vous remarquerez peut-être que de l'eau claire s'égoutte (ou même s'accumule) sur le sol en dessous du côté du passager. Cet égouttement est un élément normal qui fait partie du fonctionnement du système.
- Le climatiseur est muni d'un dispositif qui met automatiquement hors fonction le compresseur si la température du liquide de refroidissement approche du niveau de surchauffe. Le compresseur se remettra à fonctionner lorsque la température du liquide de refroidissement reviendra à la normale. De même, le compresseur est mis automatiquement hors fonction pendant quelques secondes lorsque vous enfoncez l'accélérateur jusqu'au bout.
- Lorsque vous faites fonctionner le climatiseur, utilisez la position d'air extérieur (frais).
- Le fait d'utiliser le climatiseur à la position d'air recyclé procure un maximum de rafraîchissement. Cependant, une utilisation prolongée dans ce mode peut finir par rendre l'air vicié dans l'habitacle.

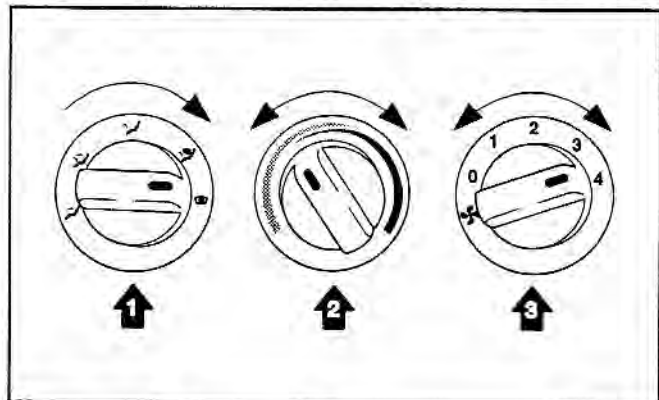

# Conduite de votre véhicule

## Dégivrage et Désembuage du Parebrise



2FDA401

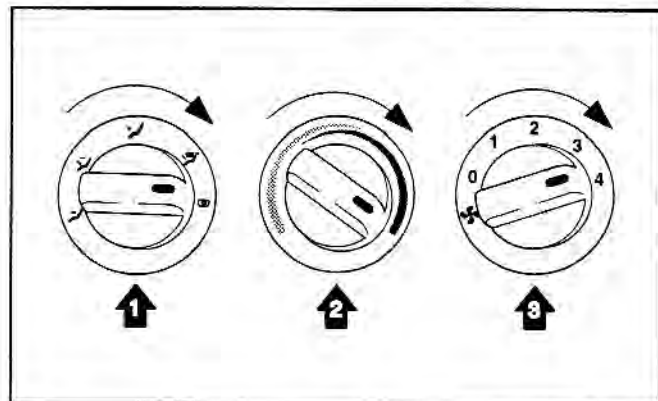

### Intérieur du pare-brise

1. Placez le bouton de sélection de mode en position  ou .  
Placez le bouton de commande de prise d'air à la position d'air extérieur (témoin éteint).
2. Placez le bouton de commande de température à la position souhaitée.
3. Placez le bouton de commande de vitesse du ventilateur à la position souhaitée.



2FDA402

### Extérieur du pare-brise

1. Régler le bouton de sélection de mode à la position de dégivrage (  ).  
En choisissant la position de dégivrage (  ) le système met automatiquement en marche le climatiseur (si équipé).
2. Régler le bouton de contrôle de la température à la position d'extrême droite/chaud.
3. Régler le bouton de contrôle de la vitesse du ventilateur à la position « 3 » ou « 4 ».

- Pour obtenir un maximum de dégivrage, réglez le bouton de commande de température à la chaleur maximum et le bouton de commande de la vitesse du ventilateur au plus rapide.
- Pour obtenir de l'air chaud vers le plancher lors du dégivrage ou du désembuage, placez le bouton de sélection du mode en position .
- Retirez toute la glace et la neige du pare-brise, de la lunette arrière, des rétroviseurs extérieurs et de toutes les glaces latérales avant de démarrer.
- Retirez toute la glace et la neige du capot et de la prise d'air de la grille d'auvent pour améliorer l'efficacité du chauffage et du dégivrage, et pour réduire les probabilités d'embuage de la surface intérieure du pare-brise.

### AVERTISSEMENT

Le fonctionnement continu du climatisation à la position d'air recyclé peut faire grimper le taux d'humidité dans l'habacle, ce qui peut embuer les glaces et nuire à la visibilité.

### \* AVIS

Si vous ne désirez pas que le climatiseur fonctionne ou que de l'air extérieur (frais) soit admis dans le véhicule pendant que vous faites fonctionner l'un ou l'autre de ces modes, appuyez à nouveau sur l'interrupteur du climatiseur ou sur l'interrupteur du contrôle d'admission d'air. Ceci désactivera le climatiseur ou le mode d'admission d'air extérieur (frais).

# Conduite de votre véhicule

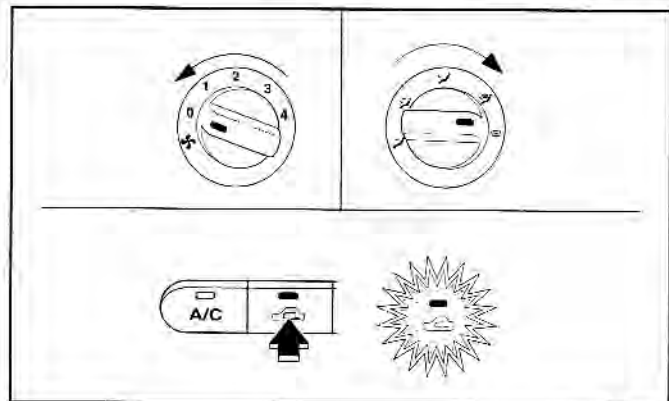



1B3104016H-3

## ***Comment annuler la climatisation automatique et le réglage à la position Dégivreur-Plancher et Dégivreur (Selon l'équipement):***

Lorsque vous choisissez la position Dégivreur-Plancher et Dégivreur, le système met automatiquement en marche la climatisation et sélectionne la position air extérieur (frais).

Si vous ne voulez pas de climatisation ni d'air extérieur en choisissant l'un de ces deux modes de fonctionnement, vous pouvez couper la climatisation comme suit :

1. Assurez-vous que le moteur tourne et que le contact soit en position ON ;
2. Placez le bouton de commande de vitesse du ventilateur en position « 0 » ;
3. Placez le bouton de sélection de mode en position (  ) Dégivreur ;
4. Appuyez sur le bouton (  ) d'admission d'air au moins à 5 reprises en moins de 3 secondes ;
5. Le témoin lumineux situé sur le bouton (  ) de commande d'admission d'air clignotera 3 fois à intervalles de 0.5 secondes.

Si vous désirez revenir à la climatisation automatique et à la position air extérieur (frais), répétez la procédure décrite ci-dessus.

---

## Conseils pour la conduite

Carburant .....	5-2
Dispositif Antipollution .....	5-3
Avant de Prendre le Volant .....	5-5
Suggestions pour L'économie de Carburant .....	5-6
Conduite Dans des Conditions Particulières .....	5-8
Traction D'une Remorque .....	5-13
Surcharge .....	5-14
Étiquettes .....	5-14

# Conseils pour la conduite

## Carburant

Votre nouveau véhicule Kia doit consommer uniquement de l'essence sans plomb dont l'indice d'octane est de 87 ou plus. Votre nouveau véhicule Kia est conçu pour fournir des performances maximum avec de l'essence sans plomb. L'essence sans plomb minimise la pollution due aux gaz d'échappement et l'encrassement des bougies.

### \* AVIS

N'UTILISEZ JAMAIS D'ESSENCE AVEC PLOMB. L'utilisation d'essence avec plomb nuit au convertisseur catalytique. N'ajoutez jamais d'agent de nettoyage du système d'alimentation au réservoir de carburant autre que celui qui est recommandé par Kia, ou l'équivalent. (Pour des détails, communiquez avec un concessionnaire Kia autorisé.)

L'essence avec plomb endommage la sonde à oxygène du système de commande du moteur et nuit au dispositif antipollution.

### Essence contenant de l'alcool ou du méthanol

L'éthanol (aussi appelé éthylique) est un mélange d'éthanol et d'essence vendu sous le nom d'essence-alcool. N'utilisez pas d'essence-alcool contenant plus de 10 % d'éthanol.

Le méthanol (aussi appelé alcool de bois) est un mélange d'essence et de méthanol vendu sous le nom d'essence-alcool. N'utilisez pas d'essence ni d'essence-alcool contenant du méthanol.

De tels carburants peuvent entraîner des problèmes de maniabilité et endommager le système d'alimentation.

Cessez d'utiliser tout type d'essence-alcool qui cause des problèmes de maniabilité.

Les dommages au véhicule ou les problèmes de maniabilité peuvent ne pas être couverts par la garantie du fabricant s'ils sont causés par l'utilisation :

1. d'essence-alcool contenant plus de 10 % d'éthanol,
2. d'essence ou d'essence-alcool contenant du méthanol, ou
3. d'essence ou d'essence-alcool contenant du plomb.

## \* AVIS

N'utilisez jamais d'essence-alcool contenant du méthanol.

Cessez d'utiliser tout type d'essence-alcool qui cause des problèmes de maniabilité.

## Dispositif Antipollution

Le dispositif antipollution de votre véhicule est couvert par une garantie limitée. Pour plus de détails, veuillez vous reporter au livret sur la garantie de votre véhicule.

### *Modifications du véhicule*

Ce véhicule ne doit pas être modifié. Toute modification apportée à votre Kia peut nuire à ses performances, à sa sécurité ou à sa durabilité et pourrait même enfreindre des lois concernant la sécurité et les normes antipollution.

De plus, les dommages ou les problèmes de performances résultant de toute modification peuvent ne pas être couverts par la garantie.

### *Précautions concernant les gaz d'échappement (monoxyde de carbone)*

Les gaz d'échappement du moteur contiennent du monoxyde de carbone. Ce gaz incolore et inodore est dangereux et son inhalation peut être mortelle.

- Le monoxyde de carbone peut être combiné à d'autres produits de combustion. Par conséquent, si vous sentez des gaz d'échappement dans l'habitacle de votre véhicule, faites-le inspecter et réparer immédiatement par un concessionnaire Kia autorisé. Dans la mesure du possible, ne conduisez pas votre véhicule si vous sentez la présence de gaz d'échappement. Si vous devez le faire, conduisez uniquement en abaissant toutes les glaces entièrement. Faites vérifier et réparer votre véhicule sans délai.
- Ne faites pas fonctionner le moteur dans un endroit clos (comme un garage) plus longtemps qu'il ne faut pour entrer ou sortir le véhicule.
- Lorsque le véhicule est immobilisé dans un lieu à découvert pour un certain temps pendant que le moteur tourne, réglez le chauffage ou la climatisation pour faire entrer dans le véhicule de l'air provenant de l'extérieur. Éteignez le moteur si vous sentez des gaz d'échappement.

## Conseils pour la conduite

---

- Ne restez jamais dans un véhicule immobilisé dont le moteur tourne pendant une longue période.

### *Précautions relatives au convertisseur catalytique*

Votre véhicule est muni d'un dispositif antipollution appelé convertisseur catalytique.

En conséquence, les précautions suivantes doivent être prises :

- Utilisez uniquement de L'ESSENCE SANS PLOMB.
- Ne stationnez pas le véhicule sur ou près de matières inflammables comme de l'herbe sèche, du papier, des feuilles, etc. Dans certaines conditions, ces matières pourraient s'enflammer à cause de la chaleur se dégageant du système d'échappement.
- N'utilisez pas le véhicule lorsqu'il présente des signes évidents de défektivité du moteur, comme des ratés ou une réduction appréciable des performances.

- Ne maltraitez pas le moteur. Par exemple, ne roulez pas après avoir coupé le contact et ne descendez pas de pente abrupte lorsque la transmission est embrayée après avoir coupé le contact.
- Ne faites pas tourner le moteur à régime de ralenti élevé pendant de longues périodes (cinq minutes ou plus).
- Ne modifiez pas et ne manipulez pas les pièces du moteur ou du dispositif antipollution. Toutes les inspections et tous les réglages doivent être effectués par un technicien qualifié. En ne prenant pas ces précautions, vous pourriez causer des dommages au convertisseur catalytique ainsi qu' à votre véhicule et annuler la garantie.

---

## Avant de Prendre le Volant

Avant de prendre place au volant :

- Assurez-vous que toutes les glaces, tous les rétroviseurs extérieurs et tous les feux sont propres.
- Vérifiez l'état des pneus.
- Vérifiez s'il y a des fuites sous la carrosserie.
- Assurez-vous qu'aucun obstacle ne se trouve derrière le véhicule si vous avez l'intention de reculer.

### *Inspections requises*

Le niveau des liquides, comme l'huile à moteur, le liquide de refroidissement, le liquide de freins/d'embrayage et le liquide de lave-glace, doit être vérifié régulièrement, selon la nature du liquide. Pour obtenir de plus amples renseignements, reportez-vous au chapitre 7 sur l'entretien.

### *Avant de démarrer*

- Fermez et verrouillez toutes les portes.
- Placez le siège de manière à pouvoir atteindre facilement toutes les commandes.
- Réglez le rétroviseur intérieur et les rétroviseurs extérieurs.

- Assurez-vous que tous les feux fonctionnent.
- Vérifiez tous les indicateurs.
- Vérifiez le fonctionnement des témoins lorsque vous tournez la clé de contact à la position ON.
- Desserrez le frein de stationnement et assurez-vous que le témoin des freins s'éteint.

Pour une conduite sécuritaire, assurez-vous de bien connaître votre véhicule et son équipement.

### *Conduite avec des facultés affaiblies*

Il est dangereux de conduire lorsqu'on a consommé de l'alcool. La conduite avec des facultés affaiblies est la principale cause de décès sur les routes. L'alcool influence le jugement, la vue et la coordination des muscles. Même une petite quantité d'alcool peut nuire aux réflexes, à la perception et au jugement d'un conducteur.

Si vous consommez de l'alcool, ne prenez pas le volant. Ne prenez pas non plus place dans un véhicule dont le conducteur a consommé de l'alcool. Désignez un conducteur si vous vous trouvez dans un groupe ou appelez un taxi si vous êtes seul.

# Conseils pour la conduite

---

## *Conduite sous l'influence de la drogue*

La conduite sous l'influence de la drogue est aussi dangereuse, sinon plus, que la conduite avec des facultés affaiblies, selon le type de drogue et la quantité consommée. Si vous consommez de la drogue, ne prenez pas le volant. Si vous prenez un médicament sur ordonnance, demandez à votre médecin ou à votre pharmacien si vous pouvez conduire un véhicule automobile.

## **Suggestions pour L'économie de Carburant**

La consommation de carburant de votre véhicule dépend surtout de votre style de conduite, de l'endroit et du moment où vous conduisez.

Chacun de ces facteurs a une influence sur le nombre de kilomètres (milles) que vous pouvez parcourir avec un litre (gallon) de carburant. Pour que la conduite de votre véhicule soit le plus économique possible, voici des suggestions qui vous aideront à économiser au niveau du carburant et des réparations :

- Évitez de réchauffer votre moteur trop longtemps. Une fois que le moteur tourne régulièrement, commencez à rouler. Souvenez-vous que le réchauffement du moteur peut prendre un peu plus de temps lorsqu'il fait froid.
- Pour économiser du carburant, accélérez lentement après un arrêt.
- Gardez votre moteur en bon état et respectez le calendrier d'entretien préventif recommandé. Vous augmenterez ainsi la vie utile de toutes les pièces et réduirez vos coûts d'utilisation.
- N'utilisez pas le climatiseur inutilement.
- Ralentissez lorsque vous roulez sur des routes accidentées.
- Pour obtenir une plus longue vie utile des pneus et une meilleure consommation de carburant, gonflez toujours les pneus à la pression recommandée.

- Maintenez une distance sécuritaire entre les autres véhicules et le vôtre pour éviter les arrêts brusques. Vous réduirez ainsi l'usure des segments et des plaquettes de freins et vous économiserez du carburant, car il en faut davantage pour revenir à la vitesse de croisière après un arrêt.
- Ne transportez aucune charge inutile dans le véhicule.
- Ne laissez pas votre pied reposer sur la pédale de frein pendant que vous conduisez. Cela peut entraîner une usure inutile, des dommages aux freins et une augmentation de la consommation de carburant.
- Un mauvais réglage de la géométrie force les pneus à rouler dans un angle non approprié, ce qui entraîne une usure prématurée des pneus. Il faut beaucoup de puissance pour surmonter un mauvais réglage de la géométrie, ce qui augmente la consommation de carburant.
- Des glaces ouvertes lorsque le véhicule se déplace à haute vitesse peuvent augmenter la consommation de carburant.

- La consommation de carburant est plus élevée lorsqu'il y a un vent de face ou un vent latéral. Pour aider à réduire cette augmentation, ralentissez en présence de tels vents.

Le fait de garder un véhicule en bon état de marche rehausse l'économie de carburant et la sécurité. Par conséquent, faites effectuer l'entretien préventif recommandé chez un concessionnaire Kia autorisé.



#### **AVERTISSEMENT :**

##### **Déplacement avec le moteur éteint**

**N'éteignez jamais le moteur pour descendre une pente ni à aucun moment lorsque le véhicule est en mouvement. La servodirection et le servofrein ne fonctionnent pas lorsque le moteur est éteint.**

**Rétrogradez plutôt à une vitesse appropriée pour obtenir un freinage moteur.**

# Conseils pour la conduite

## Conduite Dans des Conditions Particulières

### *Conditions dangereuses*

Lorsque vous rencontrez des conditions de conduite dangereuses comme l'eau, la neige, la glace, la boue, le sable ou autres, suivez ces conseils :

- Conduisez prudemment et prévoyez une distance de freinage plus grande.
- Évitez les mouvements brusques avec les freins ou la direction.
- Pour freiner avec un véhicule sans système antiblocage, pompez les freins en appliquant une légère pression sur la pédale de frein et en la relâchant jusqu'à ce que le véhicule s'immobilise.

### **\* AVIS**

Ne pas pomper la pédale de frein sur les véhicules équipés du système ABS.

- Lorsque vous êtes immobilisé dans la neige, la boue ou le sable, démarrez en deuxième vitesse et accélérez lentement pour éviter de faire patiner les roues avant. Au besoin, utilisez une vitesse inférieure.
- Mettez du sable, du sel gemme, des chaînes pour pneus ou un autre matériel antidérapant sous les roues avant pour assurer une meilleure traction lorsque vous êtes embourbé dans la glace, la neige ou la boue.

### **⚠ AVERTISSEMENT : Rétrogradation**

**Le fait de rétrograder en première vitesse avec une boîte de vitesses manuelle ou à la position L (LOW) avec une transmission automatique lorsque vous conduisez sur une surface glissante peut causer un accident. Le changement brusque de la vitesse de rotation des pneus peut les faire patiner. Soyez prudent lorsque vous rétrogradez sur des surfaces glissantes.**

### *Basculement du véhicule*

S'il devient nécessaire de faire basculer le véhicule pour le sortir de la neige, du sable ou de la boue, passez successivement les vitesses entre la position D (marche avant) et la position R (marche arrière) tout en appuyant légèrement sur l'accélérateur. Pour un véhicule muni d'une boîte de vitesses manuelle, passez successivement les vitesses entre la première et la marche arrière.

Ne faites pas tourner le moteur à régime trop élevé. Si vous êtes toujours embourbé après quelques essais, faites désembourber le véhicule par une dépanneuse pour éviter une surchauffe du moteur et la possibilité de dommages à la transmission.

#### **\* AVIS**

Un basculement prolongé peut entraîner la surchauffe du moteur, des dommages ou une panne de la transmission et des dommages aux pneus.

#### **▲ AVERTISSEMENT : Patinage des roues**

**Ne faites pas patiner les roues, en particulier à plus de 56 km/h (35 mi/h). En faisant patiner les roues à haute vitesse lorsque le véhicule est immobilisé, vous pourriez faire surchauffer les pneus, qui pourraient exploser et blesser des passants.**

### *Conduite de nuit*

Étant donné que la conduite de nuit présente beaucoup plus de dangers que la conduite de jour, voici quelques conseils importants :

- Ralentissez et laissez plus de distance entre votre véhicule et les autres, car il peut être plus difficile de bien voir la nuit, en particulier dans les endroits où il n'y a pas de réverbère.
- Réglez vos rétroviseurs pour réduire l'éblouissement causé par les phares des autres véhicules.
- Gardez vos phares propres et bien alignés. Des phares sales ou mal alignés peuvent rendre la vision nocturne beaucoup plus difficile.

# Conseils pour la conduite

---

- Évitez de regarder directement les phares des véhicules venant vers vous. Vous pourriez être aveuglé temporairement et il faudra quelques secondes avant que vos yeux se réhabituent à la noirceur.

## *Conduite sous la pluie*

La pluie et les routes mouillées peuvent rendre la conduite dangereuse, en particulier si vous n'êtes pas prêt à affronter une chaussée glissante. Voici quelques conseils pour la conduite sous la pluie :

- Assurez-vous que vos essuie-glaces sont en bon état.
- Une pluie abondante nuit à la visibilité et augmente la distance requise pour immobiliser votre véhicule. Veuillez donc ralentir.
- Si vos pneus ne sont pas en bon état, un arrêt brusque sur une chaussée mouillée peut faire dérapier le véhicule et causer un accident. Assurez-vous que vos pneus et vos essuie-glaces sont en bon état.
- Allumez vos phares pour que les autres conducteurs puissent mieux voir votre véhicule.

- En roulant trop vite sur de grosses flaques d'eau, vous pouvez nuire aux freins. Si vous devez rouler sur une flaque d'eau, essayez de le faire lentement.
- Si vous croyez que vos freins sont mouillés, appliquez-les légèrement pendant que vous conduisez jusqu'à ce que leur fonctionnement revienne à la normale.

## *Conduite en hiver*

- Nous vous recommandons de transporter du matériel d'urgence. Par exemple, vous pourriez transporter des chaînes pour pneus, un grattoir pour les glaces, un produit de dégivrage pour le pare-brise, un sac de sable ou de sel gemme, des torches de détresse, une petite pelle et des câbles d'appoint.
- Assurez-vous qu'il y a suffisamment de liquide de refroidissement à l'éthylèneglycol dans le radiateur.
- Vérifiez l'état de la batterie et des câbles. Le froid réduit la capacité de toute batterie, qui doit donc être en parfait état pour fournir suffisamment de puissance de démarrage à froid.

- Assurez-vous que la viscosité de l'huile à moteur convient au temps froid.
- Vérifiez que le système d'allumage ne comporte pas de raccord desserré ni de dommages.
- Utilisez du liquide de lave-glace antigel et assurez-vous d'en avoir assez pour votre voyage. (N'utilisez pas d'antigel de liquide de refroidissement).
- N'utilisez pas le frein de stationnement s'il risque de geler. Cela peut se produire lorsque vous conduisez sur une chaussée mouillée ou détrempée par la neige et que la température tombe sous le point de congélation. Pour stationner, embraquez à la position P (stationnement) avec une transmission automatique ou en première ou en marche arrière avec une boîte de vitesses manuelle, et bloquez les roues arrière.

### **Pneus d'hiver**

Si vous utilisez des pneus d'hiver, sélectionnez les dimensions et le type selon les renseignements fournis sur l'étiquette concernant le gonflage des pneus. Il est fortement recommandé que des pneus d'hiver soient montés sur les quatre roues pour éviter une perte de maniabilité. Avec des pneus d'hiver, ne roulez pas à plus de 120 km/h (75 mi/h).

De tels pneus doivent être gonflés à 4 psi (28 kPa, 0.3 kg/cm<sup>2</sup>) au-dessus de la pression recommandée sur l'étiquette des pneus, mais cette pression ne doit jamais dépasser la pression maximum à froid indiquée sur le flanc des pneus.

*N'installez pas de pneus cloutés sans d'abord vérifier les lois en vigueur pouvant limiter leur utilisation.*



#### **AVERTISSEMENT :**

##### **Dimensions des pneus d'hiver**

**Les dimensions et le type des pneus d'hiver doivent être équivalents à ceux des pneus d'origine du véhicule. Sinon, la sécurité et la maniabilité de votre véhicule pourraient être réduites.**

# Conseils pour la conduite

## **Chaînes pour pneus**

### **Sélection des chaînes pour pneus**

Les lois concernant l'utilisation de chaînes pour pneus varient selon l'endroit et le type de route. Vérifiez-les toujours avant d'installer des chaînes.

Utilisez uniquement des chaînes pour pneus répondant à la norme SAE de catégorie « S ». Les dimensions des chaînes doivent convenir au véhicule tel que recommandé par le fabricant des chaînes.

### **Installation des chaînes**

Au moment d'installer des chaînes sur vos pneus, suivez les recommandations du fabricant.

Les fixations des chaînes peuvent rayer les enjoliveurs. Enlevez les enjoliveurs avant de poser des chaînes.

Installez les chaînes sur les pneus avant et serrez-les le plus possible. L'utilisation de chaînes sur les pneus arrière n'est pas recommandée. Resserez les chaînes après avoir roulé pendant 0.5 à 1 km (1/4 à 1/2 mille).

## **⚠ AVERTISSEMENT :** **Chaînes pour pneus**

- **L'utilisation de chaînes peut nuire à la maniabilité du véhicule.**
- **Ne dépassez pas 50 km/h (30 mi/h) ni la vitesse limite recommandée par le fabricant. (Suivez la limite recommandée la plus basse.)**
- **Conduisez prudemment en évitant les bosses, les trous, les virages serrés et autres dangers routiers qui peuvent faire rebondir le véhicule.**
- **Évitez les virages serrés et ne bloquez pas les roues lors du freinage.**
- **Ne tentez pas d'utiliser une chaîne sur une roue de secours compacte, car cela pourrait nuire à la maniabilité du véhicule et endommager le véhicule et le pneu.**

---

### *Conduite dans les zones inondées*

Évitez de rouler dans des zones inondées, à moins d'être certain que la profondeur de l'eau ne dépasse pas le bas des moyeux des roues.

Conduisez lentement dans l'eau. Prévoyez une distance de freinage suffisante, car les performances des freins peuvent être réduites.

Après avoir roulé dans l'eau, asséchez vos freins en appuyant légèrement sur la pédale de frein à quelques reprises pendant que le véhicule avance lentement.

### **Traction D'une Remorque**

Nous ne recommandons pas d'utiliser ce véhicule pour la traction d'une remorque.

# Conseils pour la conduite

---

## Surcharge

### **⚡ ATTENTION**

*Le poids maximal autorisé à l'essieu (PMAE) et le poids total autorisé en charge (PTAC) de votre véhicule figurent sur l'étiquette du fabricant qui se trouve sur la porte du conducteur ou au chapitre sur les caractéristiques de ce guide du propriétaire. Le fait d'excéder ces limites peut causer un accident ou endommager le véhicule. Vous pouvez calculer le poids de la charge en pesant les objets (ou les occupants) avant de les placer dans le véhicule. Faites bien attention de ne pas surcharger votre véhicule.*

## Étiquettes

Votre véhicule possède quelques étiquettes importantes et certains numéros d'identification. L'emplacement de ces étiquettes est décrit dans les illustrations des pages suivantes.

## Étiquette d'homologation du véhicule

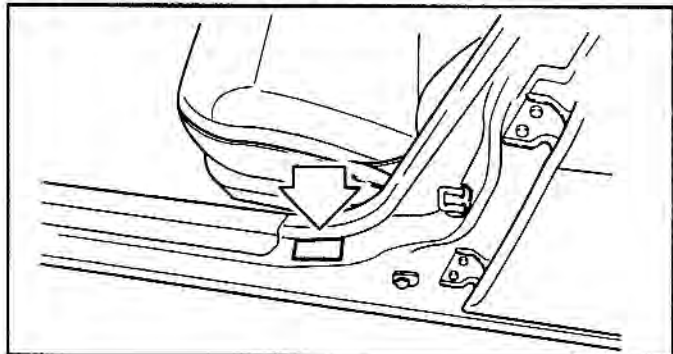

AS2B05005A

## Renseignements sur le dispositif antipollution du véhicule et Schéma de cheminement du conduit à dépression.

Sous le capot

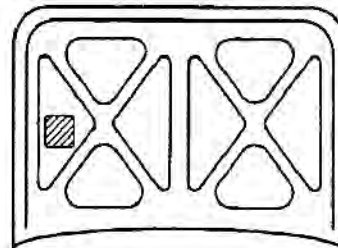

AS2B05003A

# Conseils pour la conduite

## Numéro de châssis

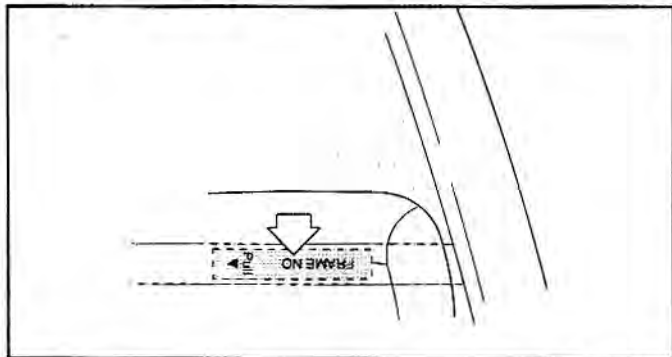

1B3104004E

## Étiquette concernant les pneus

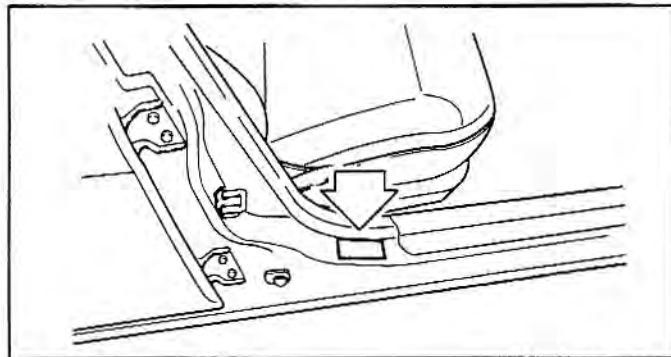

AS2B05005

---

## **En cas d'urgence**

<b>Avertissement Routier</b> .....	.6-2
<b>Surchauffe</b> .....	.6-2
<b>Démarrage Secours</b> .....	.6-4
<b>Branchement des Câbles Volants</b> .....	.6-5
<b>Protection des Circuits Électriques</b> .....	.6-7
<b>Remorquage</b> .....	.6-13
<b>Crevaison</b> .....	.6-16

# En cas d'urgence

## Avertissement Routier

### Feux de détresse

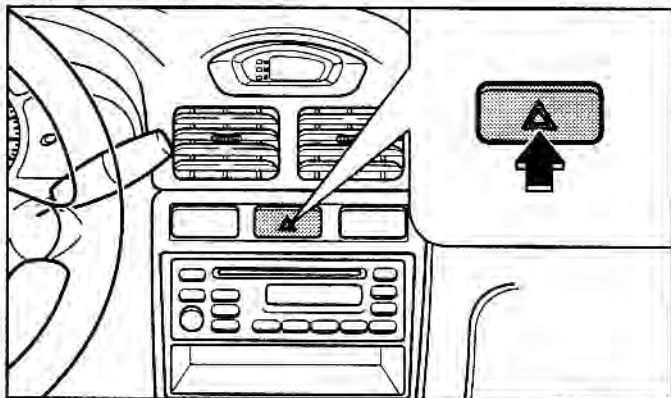

1B3104014B

Les feux de détresse servent à avertir les autres automobilistes d'être extrêmement vigilants en s'approchant de votre véhicule ou en le doublant. Vous devez les allumer chaque fois que vous devez effectuer des réparations d'urgence ou lorsque le véhicule s'arrête en bordure de route.

Quelle que soit la position du commutateur d'allumage, appuyez sur la commande des feux de détresse. Celle-ci se trouve sur la console centrale.

Tous les clignotants se mettent alors à clignoter simultanément.

- Les feux de détresse fonctionnent, que votre véhicule soit en marche ou non.
- Les clignotants ne fonctionnent pas lorsque les feux de détresse sont allumés.
- Faites attention si vous devez allumer les feux de détresse durant le remorquage, une telle utilisation étant interdite dans certaines régions.

## Surchauffe

Si l'indicateur de température signale une surchauffe, si la puissance du moteur chute ou si vous entendez un cognement ou un cliquetis, il est probable que le moteur soit en train de surchauffer. Si l'un de ces symptômes se manifeste, procédez comme suit :

1. Allumez les feux de détresse, conduisez jusqu'à l'endroit sûr le plus proche et arrêtez le véhicule. Placez le levier sélecteur au point mort (boîte manuelle) ou en position de stationnement (boîte automatique) et serrez le frein à main.

2. Assurez-vous que le climatiseur est éteint.
3. Si vous remarquez que du liquide de refroidissement en ébullition ou de la vapeur sort du radiateur, arrêtez le moteur et placez le commutateur d'allumage à la position ON. Ne redémarrez pas le moteur. Le commutateur d'allumage étant à la position ON, le ventilateur de refroidissement du radiateur se met automatiquement en marche. Si le ventilateur de refroidissement ne fonctionne pas, appelez un concessionnaire Kia autorisé pour obtenir de l'aide. Si le liquide de refroidissement n'est pas en ébullition, laissez le moteur tourner au ralenti et ouvrez le capot pour que le moteur puisse refroidir.

Si la température ne baisse pas pendant que le moteur tourne au ralenti, arrêtez-le et attendez qu'il refroidisse.

4. Il faut vérifier ensuite le niveau du liquide de refroidissement. Si le niveau est bas, examinez les tuyaux et raccords du radiateur et du chauffage, le radiateur et la pompe à eau. Si vous remarquez une fuite importante ou un autre problème pouvant être à l'origine de la surchauffe, ne remettez le moteur en marche que lorsque le problème aura été corrigé. Appelez un concessionnaire Kia agréé pour obtenir de l'aide. Si vous ne trouvez aucune fuite ni problème, ajoutez avec précaution du liquide de refroidissement dans le réservoir.

**⚠ AVERTISSEMENT : Ouverture  
du bouchon du radiateur**

**Ne retirez pas le bouchon du radiateur lorsque le moteur et le radiateur sont chauds. Le liquide de refroidissement et la vapeur brûlants peuvent exploser sous l'effet de la pression. Ceci peut causer des blessures graves.**

*Si le moteur surchauffe fréquemment, faites vérifier et réparer le circuit de refroidissement.*

# En cas d'urgence

## Démarrage Secours

### *Démarrage à l'aide de câbles volants*

Le démarrage à l'aide de câbles volants peut être dangereux s'il est mal effectué. Pour éviter de vous blesser ou d'endommager le véhicule ou la batterie, suivez la procédure de la page suivante. Si vous avez des doutes, nous vous recommandons fortement de confier cette tâche à un technicien qualifié ou à un service de dépannage.

### \* AVIS

N'utilisez qu'un circuit d'appoint de 12 volts. Vous pourriez gravement endommager le démarreur, le circuit d'allumage et d'autres composants électriques si vous utilisez une source d'alimentation de 24 volts (deux batteries de 12 volts branchées en série ou un groupe électrogène de 24 volts.)

### AVERTISSEMENT : Batterie

- **N'approchez jamais une flamme ou des étincelles de la batterie. Celle-ci dégage de l'hydrogène qui peut exploser au contact d'une flamme ou d'une étincelle.**
- **Ne tentez jamais d'effectuer un démarrage secours si la batterie déchargée est gelée ou si le niveau de l'électrolyte est bas, car la batterie peut, dans ce cas, se fissurer ou exploser.**

### *Procédure de démarrage à l'aide de câbles volants*

1. Assurez-vous que la batterie d'appoint est de 12 volts et que sa borne négative est mise à la masse.
2. Vérifiez le niveau d'électrolyte dans chaque élément de batterie.
3. Si la batterie d'appoint est dans un autre véhicule, assurez-vous que les deux véhicules ne se touchent pas.

## Branchement des Câbles Volants

Branchez les câbles dans l'ordre numérique indiqué et débranchez-les dans l'ordre inverse.

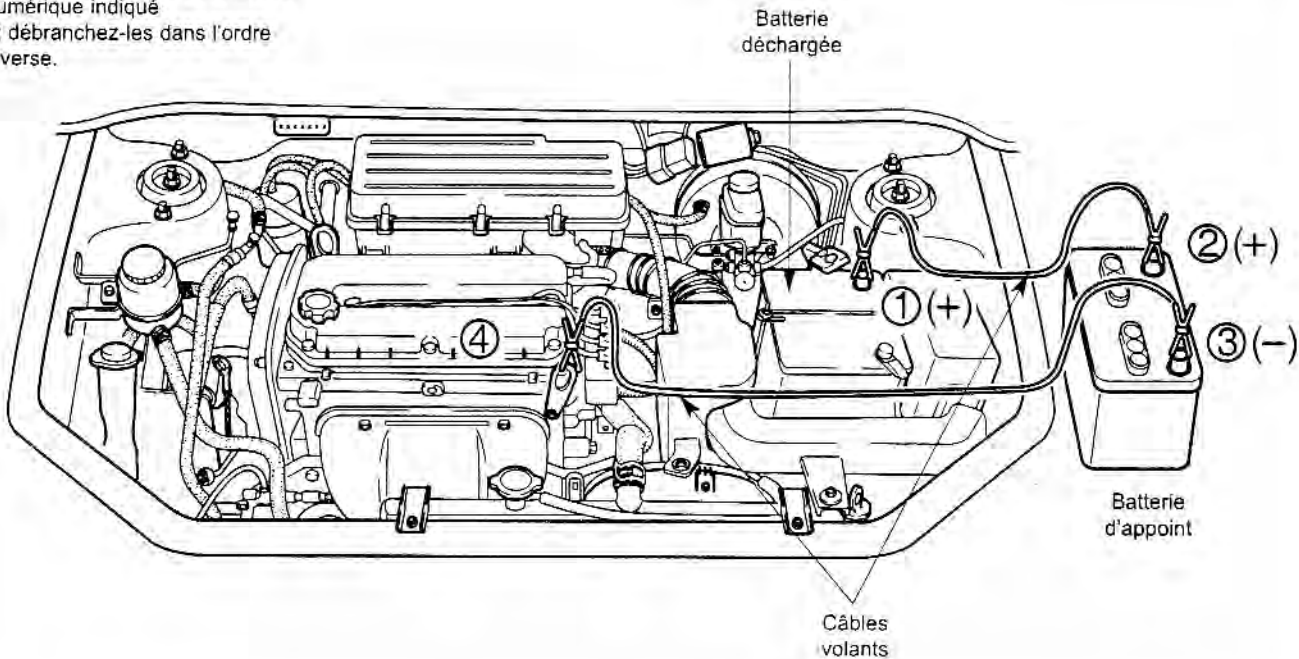

2FDA601

## En cas d'urgence

4. Mettez hors fonction tous les dispositifs électriques inutilisés.
5. Branchez les câbles volants exactement dans l'ordre indiqué dans l'illustration précédente. Branchez d'abord une extrémité du premier câble à la borne positive (+) de la batterie déchargée 1 et l'autre extrémité du à la borne positive (+) de la batterie d'appoint 2. Branchez ensuite une extrémité du deuxième câble d'appoint à la borne négative (-) de la batterie d'appoint 3 et l'autre extrémité à un élément métallique solide et fixe (par exemple, le support de levage du moteur) 4 éloigné de la batterie. Assurez-vous que les câbles sont bien à l'écart d'éléments mobiles. Ne branchez pas le câble d'appoint venant de la borne négative (-) de la batterie d'appoint sur la borne négative (-) de la batterie déchargée. Les câbles d'appoint ne doivent entrer en contact qu'avec les bornes de batterie appropriées ou avec la masse. Ne vous penchez pas sur la batterie en effectuant les branchements.

6. Démarrez le moteur du véhicule contenant la batterie d'appoint et faites-le tourner à 2,000 tr/min. Démarrez ensuite le moteur du véhicule en panne.

*Si la raison du déchargement de la batterie n'est pas évidente (par exemple, vous avez omis d'éteindre les phares), vous devez faire vérifier votre véhicule par un concessionnaire Kia autorisé.*

### **Démarrage à la poussée**

Un véhicule équipé d'une boîte de vitesses automatique ne peut pas être démarré à la poussée. Un véhicule équipé d'une boîte de vitesses manuelle ne doit pas être poussé pour démarrer car ceci peut endommager le dispositif antipollution. Suivez les directives relatives au démarrage avec circuit d'appoint.

### **ATTENTION**

*Ne remorquez jamais un véhicule en vue de le faire démarrer, car la poussée soudaine vers l'avant lorsque le moteur démarre pourrait entraîner une collision avec le véhicule remorqueur.*

## Protection des Circuits Électriques

### Fusibles

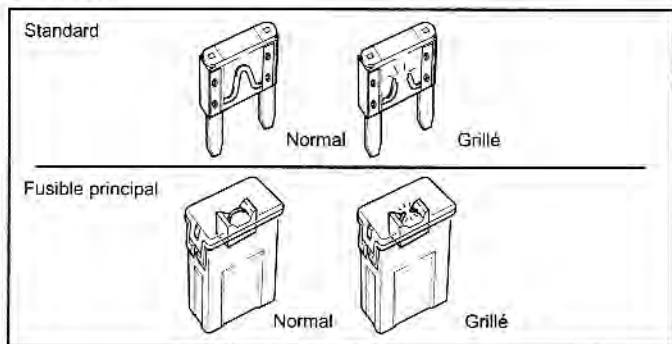

AS2B06003

Le système électrique du véhicule est protégé par des fusibles contre les surcharges électriques dommageables.

Ce véhicule possède deux boîtes à fusibles, l'une située dans le panneau du seuil de la porte du conducteur et l'autre dans le compartiment moteur, près de la batterie. Vous trouverez plus loin dans cette section un tableau descriptif des boîtes à fusibles.

Si l'un des feux, accessoires ou commandes, ne fonctionne pas, vérifiez le fusible du circuit correspondant. Si un fusible est grillé, le fil conducteur à l'intérieur du fusible sera fondu.

Remplacez toujours un fusible par un autre de même valeur.

Si le fusible de remplacement grille, ceci indique un problème électrique. Évitez d'utiliser le circuit touché et consultez immédiatement un concessionnaire Kia autorisé.

*Deux types de fusibles sont utilisés : standard pour les circuits de faible intensité et principal pour les intensités plus élevées.*

# En cas d'urgence

## Remplacement des fusibles

### **⚠ AVERTISSEMENT :** Remplacement des fusibles

- Ne remplacez jamais un fusible par autre chose qu'un fusible de même valeur.
- L'utilisation d'un fusible de plus forte intensité peut causer des dommages et des risques d'incendie.
- N'utilisez jamais un fil à la place d'un fusible, même temporairement. Cela pourrait endommager considérablement le câblage et provoquer des risques d'incendie.
- N'utilisez jamais un tournevis ou un autre outil métallique pour retirer les fusibles, car cela peut causer un court-circuit et endommager le système.

Si le système électrique ne fonctionne pas, vérifiez d'abord la boîte à fusibles du côté conducteur.

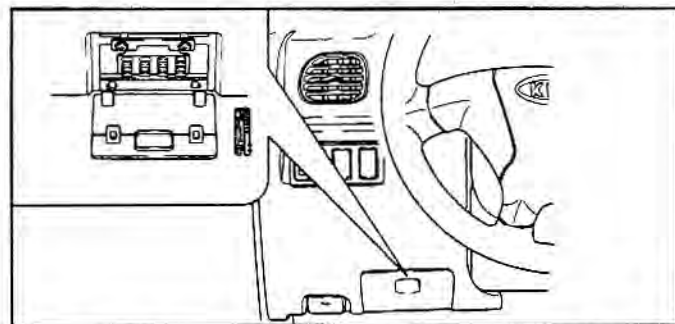

1B3106003

1. Coupez le contact et fermez tous les autres interrupteurs.
2. Retirez le fusible défectueux ou grillé en le tirant vers vous. Servez-vous de l'extracteur de fusibles qui se trouve dans la boîte à fusibles principale du compartiment moteur. Reportez-vous au tableau que vous trouverez sur le couvercle de la boîte à fusibles pour déterminer le fusible ou le circuit électrique défectueux.
3. Vérifiez le fusible retiré et remplacez-le s'il est grillé.

*Deux (2) fusibles de rechange sont disponibles dans le panneau de fusible, côté passager et quatre (4) fusibles de rechange sont disponibles dans le couvercle du panneau de fusible, localisé dans le compartiment moteur.*

4. Insérez un nouveau fusible de même valeur et assurez-vous qu'il est bien fixé en place.

S'il ne tient pas bien en place, consultez un concessionnaire Kia autorisé.

*Si vous ne possédez pas de fusible de rechange, utilisez le fusible, de même valeur, d'un circuit non indispensable au fonctionnement du véhicule, comme celui de l'allume-cigares ou de la radio.*

Si les phares ou d'autres composants électriques ne fonctionnent pas et que les fusibles sont en bon état, vérifiez la boîte à fusibles du compartiment moteur. Si un fusible est grillé, il doit être remplacé.

1. Coupez le contact et fermez tous les autres interrupteurs.
2. Enlever le couvercle du panneau de fusible, en décrochant la languette située à son extrémité et en basculant le couvercle dans la direction opposée.
3. Vérifiez les fusibles. Si un fusible est grillé, remplacez-le par un fusible neuf de même valeur.

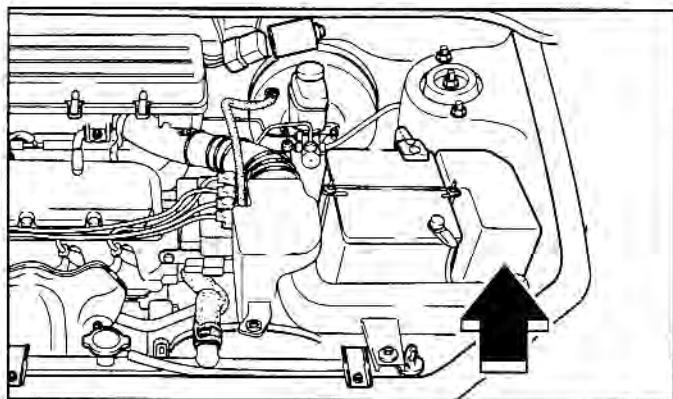

2FDA602

#### **ATTENTION**

*Après vérification du panneau de fusible située dans le compartiment moteur, replacer le couvercle correctement, sinon des pannes électriques peuvent survenir due à l'intrusion d'eau dans les composants électriques.*

# En cas d'urgence

## Description des boîtes à fusibles

### Panneau de seuil de porte côté conducteur

ILLUMI 10A	MIRROR DEF 10A	TAIL (RH) 10A	WIPER (FRT) 15A	USE THE DESIGNATED FUSE ONLY.
START 10A	POWER SOCKET 15A	TAIL (LH) 10A	WIPER (RR) 15A	
(A/BAG) 10A	HAZARD 10A	CIGAR 15A	(WARMER) 15A	REFER TO OWNER'S MANUAL FOR FUSE SERVICE.
METER 10A	STOP 15A	AUDIO 10A	TURN LAMP 10A	

( ) : OPTION.

DESCRIPTION	VALEUR DE FUSIBLE	COMPOSANTE PROTÉGÉE
<b>Panneau de seuil de porte coté conducteur</b>		
(A/BAG)	10A	Sac gonflable.
TURN LAMP	10A	Clignotants.
METER	10A	Instruments, Feux de marche arrière, Carillon.
ILLUMI	10A	Eclairage courtoisie.
POWER SOCKET	15A	Eclairage coffre ar., Prise de courant.
HAZARD	10A	Feux de détresse.
STOP	15A	Feux d'arrêt, ABS
TAIL(RH)	10A	Feux de pos. Av. Ga. et Ar. Dr., Eclairage courtoisie.
TAIL(LH)	10A	Feux de pos. Av. Dr. et Ar. Ga.
CIGAR	15A	Allume-cigares
AUDIO	10A	Audio, Rétroviseurs Électriques.
WIPER(FRT)	15A	Essuie-glace (Av.), Lave-glace (Av.)
WIPER (RR)	15A	Essuie-glace (Ar.), Lave-glace (Ar.)
(WARMER)	15A	Chauffage des sièges avant
MIRROR DEF	10A	Rétroviseur extérieursystème de chauffage
START	10A	Unité de contrôle moteur, Unité de contrôle transmission.
*( ) :OPTIONNEL		

## Compartiment moteur

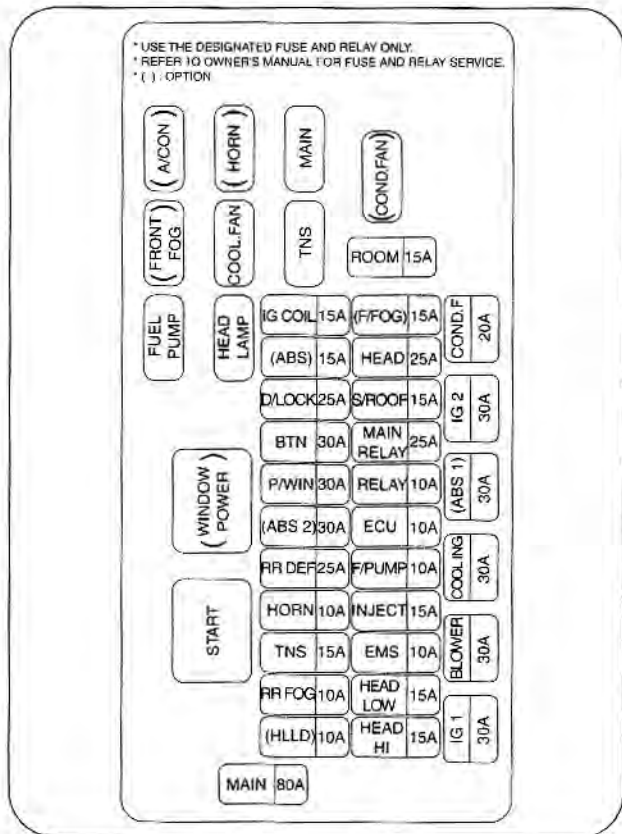

DESCRIPTION	VALEUR DE FUSIBLE	COMPONENTE PROTÉGÉE
<b>Compartiment moteur</b>		
(ABS)	15A	ABS
RR FOG	10A	Phares antibrouillards arrière
(F/FOG)	15A	Phares antibrouillards avant
MAIN	80A	Batterie n'est pas rechargeable
IG 1	30A	Sera automatiquement branché sur le fusible secondaire. ALLUME, CIGARES 10A, AUDIO 10A, BOBINE D' ALLUMAGE 15A, CLIGNOTANTS 10A, C. GONFLABLE 10A ESS. GLACES (AR) 15A, ESS. GLACES (AV) 15A, RELAIS 10A, DEMARRAGE 10A
BLOWER	30A	Chauffage/ventilation
COOLING	30A	Refroidissement
(ABS 1)	30A	ABS
COND.FAN	20A	Ventilation du condensateur
HEAD-HI	15A	Feux de routes
HEAD-LOW	15A	Feux de croisement
EMS	10A	Sondes moteur
INJECTOR	15A	Injecteurs d'essence/Sonde O <sub>2</sub>
F/PUMP	10A	Pompe essence
ECU	10A	Unité de contrôle moteur. Unité de contrôle transmission, Relais principal
RELAY	10A	Ventilateur chauffage, Remonte glaces. Dégivreur arrière, Phare (si équipé de sac gonflable)
(HLLD)	10A	-
*( ) : OPTIONNEL		

# En cas d'urgence

DESCRIPTION	VALEUR DE FUSIBLE	COMPOSANTE PROTÉGÉE
MAIN RELAY	25A	Sera automatiquement branché sur le fusible secondaire. UCM 10A. INJECTEUR 15A. POMPE ESS. 10A. ECU 10A
S/ROOF HEAD	15A	Toit ouvrant
HEAD	25A	Sera automatiquement branché sur le fusible secondaire. FEUX DE ROUTES 15A. FEUX DE CROISEMENT 15A. PHARE BRUME (RR) 10A.
IG 2	30A	
TNS	15A	Sera automatiquement branché sur le fusible secondaire. FEUX POS. (GAUCHE) 10A. FEUX POS. (DROIT) 10A.
HORN	10A	Avertisseur
RR DEF (ABS 2)	25A	Dégivreur arrière
	20A	ABS
P/WIN	30A	Remonte glaces
BTN	30A	Sera automatiquement branché sur le fusible secondaire. MÉMOIRE/PLAFONNIER 10A. FEUX D'ARRÊT 15A. FEUX DE DÉTRESSE 15A.
D/LOCK	25A	Verrouillage électrique de portières
IG COIL	15A	Bobine d'allumage
ROOM	15A	Plafonnier, Audio, Instruments, Carillon.
*( ) : OPTIONNEL		

## Fusible mémoire (selon l'équipement)

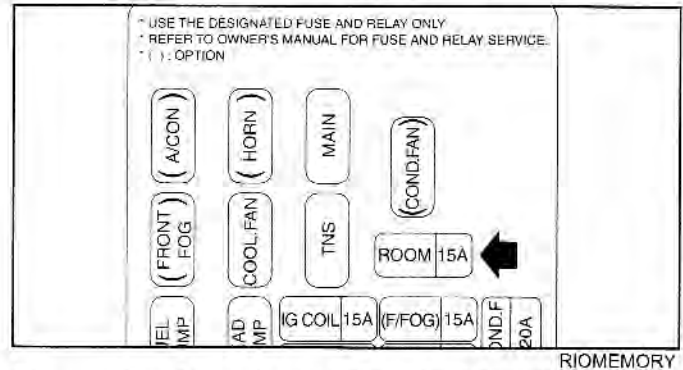

Votre véhicule est équipé d'un fusible mémoire afin de prévenir le déchargement de la batterie du véhicule. Si celui-ci est stationné ou mis hors service pour une période de temps prolongée, veuillez procéder comme suit:

1. Couper le contact moteur.
2. Fermer les feux de route et de position.
3. Ouvrir le panneau de fusible principal situé dans le compartiment moteur et retirer le fusible marquée 'ROOM FUSE' 15A. Le mode 'MEMORY FUSE' est automatiquement mis en route afin de prévenir la décharge de la batterie du véhicule.

## \* AVIS

- Si le fusible 'MEMORY FUSE' est retiré du panneau, le système de la radio et le plafonnier seront mis hors fonction. Après réinstallation de la 'MEMORY FUSE', le code de sécurité du système de la radio devra être réinséré et la présélection des stations reprogrammée.
- Même si le fusible 'MEMORY FUSE' est retiré, la batterie peut être déchargée en actionnant les phares ou autres équipements électriques.

## Remorquage

Si vous devez remorquer d'urgence votre véhicule, nous vous recommandons de confier cette tâche à un concessionnaire Kia autorisé ou à un service de dépannage spécialisé. Il faut respecter les méthodes de levage et de remorquage appropriées pour éviter d'endommager le véhicule. Les lois provinciales et locales relatives au remorquage des véhicules doivent être observées.

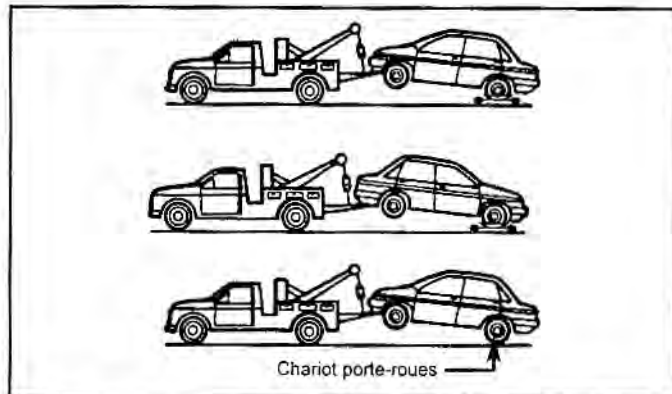

AS2B06006A

## En cas d'urgence

En règle générale, les véhicules doivent être remorqués avec les roues motrices soulevées. Si un dommage excessif ou une autre condition rend impossible le remorquage du véhicule avec les roues motrices soulevées, utilisez un chariot porte-roues.

Avec une boîte de vitesses automatique ou manuelle :

1. Placez le commutateur d'allumage à la position ACC.
2. Placez le levier sélecteur sur N (point mort).
3. Desserrez le frein de stationnement.

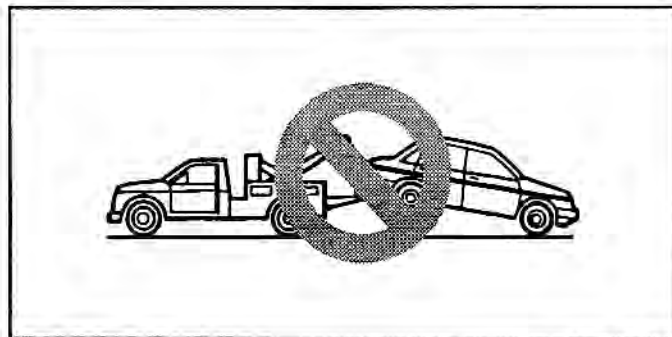

AS2B06007A

### \* AVIS

Ne remorquez pas votre véhicule à reculons si les roues avant sont sur le sol. Ceci peut endommager le mécanisme interne de la boîte de vitesses.

### \* AVIS

N'utilisez pas d'équipement à élingues. Utilisez un équipement de levage à roues ou à plate-forme.

## **ATTENTION**

*N'utilisez pas les crochets à l'avant ou à l'arrière du véhicule pour le remorquage. Ces crochets sont conçus **UNIQUEMENT** pour l'arrimage de transport. Si les crochets d'arrimage sont utilisés en remorquage, le pare-chocs avant ou arrière sera endommagé et le véhicule remorqué peut se détacher du véhicule remorqueur.*

## **Crochets d'arrimage (pour remorquage sur plate-forme)**

Avant



Arrière



2FDA603/1B3104003C

# En cas d'urgence

## Crevaision

### *Emplacement de la roue de secours, du cric et des outils*

La roue de secours, le sac à outils, le cric et la manivelle de cric sont rangés dans le coffre. Levez le tapis pour avoir accès à cet équipement.

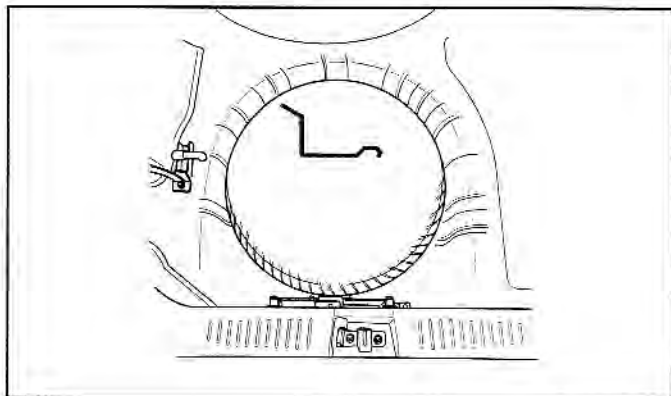

ARSB06002A

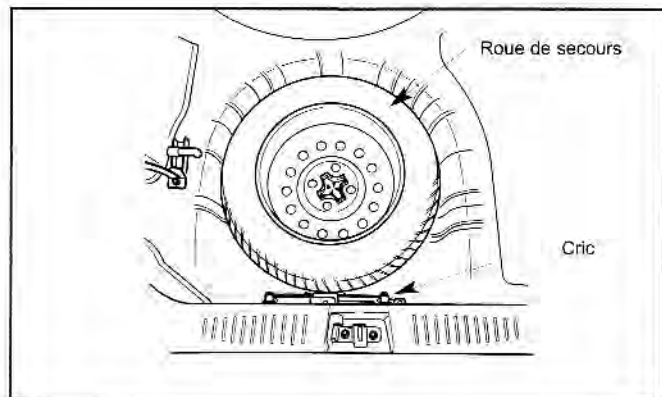

ARSB06002

### *Pour enlever la roue de secours :*

Retirez la housse de la roue de secours. Tournez le boulon à oreilles de maintien de la roue dans le sens anti-horaire.

Pour ranger le cric et la roue, procédez dans l'ordre inverse.

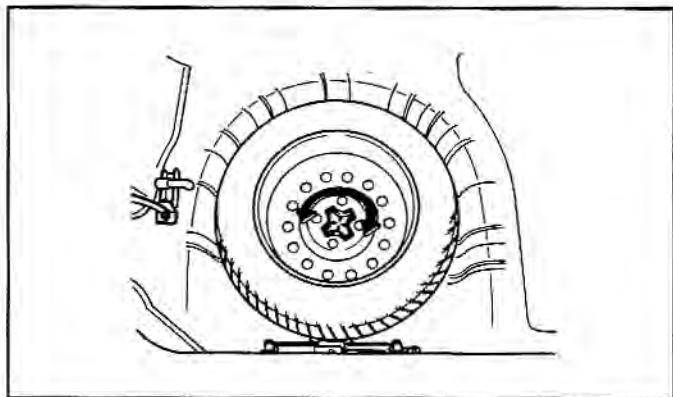

1S2108010A

*Pour éviter que le cric, la manivelle de cric et le sac à outils ne fassent du bruit pendant la conduite, rangez-les bien.*

### **Important – Utilisation de la roue de secours compacte**

Votre véhicule est équipé d'une roue de secours compacte. Elle occupe moins d'espace qu'une roue ordinaire. Elle n'est conçue que pour un usage temporaire.

### **ATTENTION**

- *Vous devez faire attention lorsque vous conduisez avec une roue de secours compacte. Le plus tôt possible, la roue de secours compacte doit être remplacée par une roue de dimensions ordinaires appropriées.*
- *Il n'est pas recommandé d'utiliser ce véhicule avec plus d'une roue compacte en même temps.*

### **ATTENTION**

*La roue de secours ne doit être utilisée que sur de TRÈS courtes distances. Les roues de secours compactes **NE DOIVENT JAMAIS** être utilisées sur de longs parcours.*

## En cas d'urgence

La roue de secours compacte doit être gonflée à 415 kPa (60 psi).

### \* AVIS

Vérifiez la pression de gonflage après la pose de la roue de secours. Réglez-la au niveau spécifié si nécessaire.

Si vous devez utiliser une roue de secours compacte, veuillez prendre les précautions suivantes :

- Vous ne devez en aucun cas rouler à plus de 80 km/h (50 mi/h), sinon la roue risque d'être endommagée.
- Assurez-vous de rouler suffisamment lentement compte tenu des conditions routières, ceci afin d'éviter tous les dangers. Tout risque routier, tel que nid-de-poule ou projectiles, peut endommager sérieusement la roue de secours compacte.
- Une utilisation permanente de cette roue peut entraîner sa défaillance, une perte de maîtrise du véhicule et un risque de blessure.
- Ne dépassez pas la limite de charge maximale du véhicule ni la capacité de transport de charge indiquée sur le flanc de la roue de secours compacte.
- Évitez de rouler par-dessus des obstacles. La roue de secours compacte a un diamètre inférieur à celui d'une roue conventionnelle et réduit la garde au sol du véhicule d'environ 25 mm (1 po), ce qui présente des risques de dommages pour le véhicule.
- Ne lavez pas ce véhicule dans un lave-auto automatique.
- N'utilisez pas des chaînes à neige sur ce pneu. En raison des dimensions plus petites de ce dernier, une chaîne à neige ne s'y ajustera pas adéquatement. Ceci peut endommager le véhicule ainsi que la perte de la chaîne.
- Cette roue ne doit pas être installée sur l'essieu avant si le véhicule doit être conduit dans la neige ou la glace.
- N'utilisez cette roue de secours compacte sur aucun autre véhicule car elle a été conçue spécifiquement pour votre véhicule.

- La durée de service de la semelle du pneu compact est plus courte que celle d'un pneu ordinaire. Inspectez régulièrement le pneu de secours compact de votre véhicule et s'il est usé, remplacez-le par un pneu de mêmes dimensions et type que vous poserez sur la même jante.

### *Remplacement d'une roue*

#### **Instructions relatives au levage sur cric**

Le cric ne doit servir qu'à remplacer une roue en cas d'urgence. Suivez les instructions relatives au levage sur cric pour réduire les possibilités de blessures.

#### **⚠ AVERTISSEMENT :**

##### **Remplacement d'une roue**

- **Ne tentez jamais d'effectuer une réparation si le véhicule se trouve sur une voie de circulation publique ou sur l'autoroute. Déplacez toujours le véhicule jusqu'à l'accotement avant de procéder au remplacement d'une roue. Si vous ne trouvez pas d'endroit où la surface est ferme et horizontale, appelez un service de dépannage pour obtenir de l'aide.**

*(À suivre)*

*(Suite)*

- **Ne dépassez pas la limite de charge maximale du cric : 600 kg (1,320 lb).**
- **Assurez-vous d'utiliser les points de levage avant et arrière appropriés du véhicule. Ne levez jamais votre véhicule à l'aide d'un cric prenant prise sur le pare-chocs ou toute autre pièce.**
- **Ne placez jamais une partie de votre corps sous le véhicule lorsque celui-ci est levé sur un cric.**
- **Lorsque le véhicule est levé sur un cric, le moteur ne doit pas être démarré et doit être en tout temps éteint.**

# En cas d'urgence

## Remplacement des pneus

1. Stationnez sur une surface horizontale et serrez bien le frein de stationnement.
2. Placez la boîte de vitesses automatique en position de stationnement (P) ou la boîte de vitesses manuelle en marche arrière (R).
3. Allumez les feux de détresse.
4. Sortez la clé à écrous de roue, le cric, la manivelle de cric et la roue de secours.
5. Calez l'avant et l'arrière de la roue diagonalement opposée au point de levage.

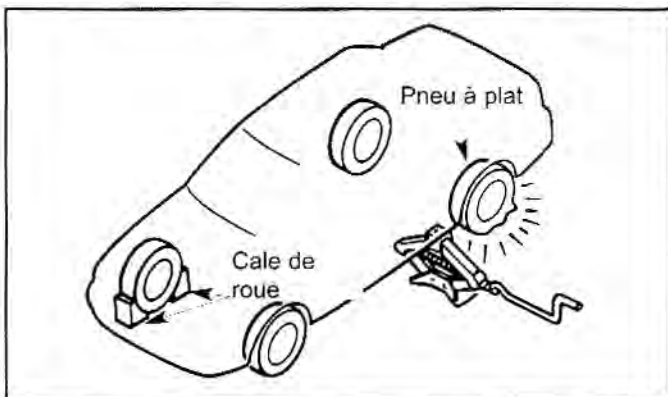

AS2B06012



### AVERTISSEMENT :

#### Remplacement d'une roue avant

Lorsqu'une roue avant est levée, ni la position de stationnement (P ou Park) sur une boîte de vitesses automatique ni de marche arrière (R) sur une boîte de vitesses manuelle n'empêchera le véhicule de se déplacer et de tomber du cric, même si ces positions sont bien engagées. Pour éviter les mouvements du véhicule pendant le remplacement de la roue, serrez toujours complètement le frein de stationnement et bloquez toujours la roue diagonalement opposée à la roue à remplacer.

6. S'il s'agit d'un modèle à roues en alliage, enlevez le couvre-moyeu.

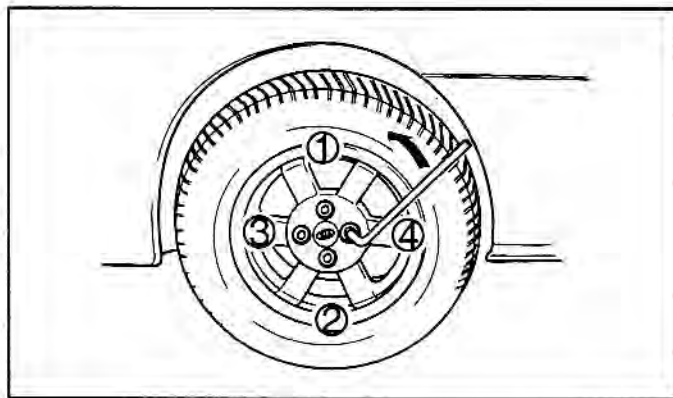

1B3106002C

7. Desserrez les quatre écrous de roue dans le sens anti-horaire d'un tour chacun, mais ne les enlevez pas avant d'avoir levé la roue.

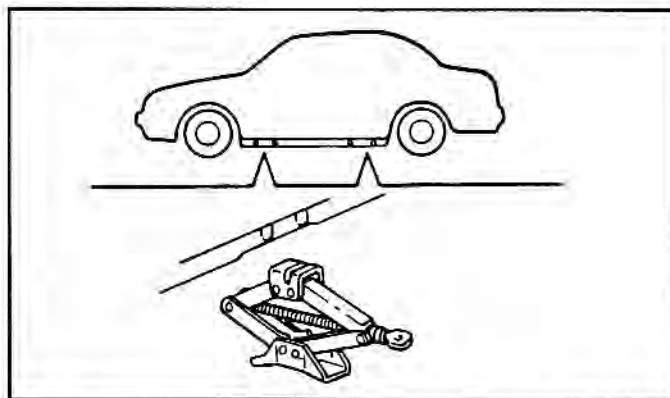

AS2B06014

8. Placez le cric au point de levage avant ou arrière le plus proche de la roue à remplacer. Placez le cric sous le seuil latéral à l'endroit désigné.

**⚠ AVERTISSEMENT :**  
**Emplacement du cric**

Pour éviter les risques de blessure, n'utilisez que le cric fourni avec votre véhicule, et placez-le au point de levage approprié. N'utilisez aucune autre partie du véhicule comme point d'appui pour le cric.

## En cas d'urgence

- Engagez la manivelle dans le cric et tournez dans le sens horaire jusqu'à ce que la roue soit soulevée d'environ 30 mm (1.2 po). Avant d'enlever les écrous de roue, assurez-vous que le véhicule est stable et qu'il ne risque pas de glisser ni de se déplacer.

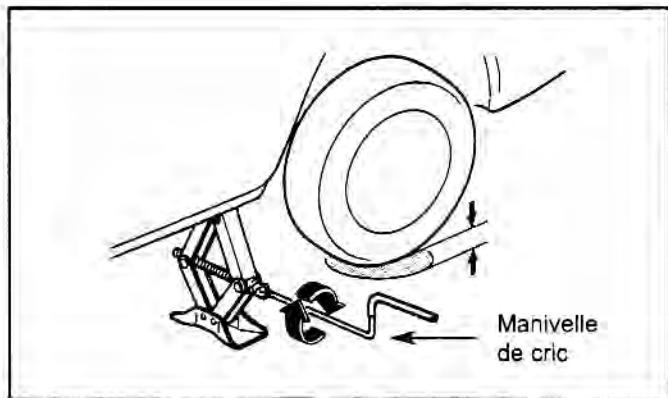

1S2108008

- Enlevez les écrous de roue en tournant dans le sens anti-horaire, puis enlevez la roue.
- Mettez la roue de secours en place et serrez les écrous à la main. La face biseautée des écrous doit être du côté intérieur.
- Tournez la manivelle dans le sens anti-horaire et abaissez le véhicule jusqu'à ce qu'il touche le sol. Serrez bien les écrous en suivant un ordre croisé (en X).

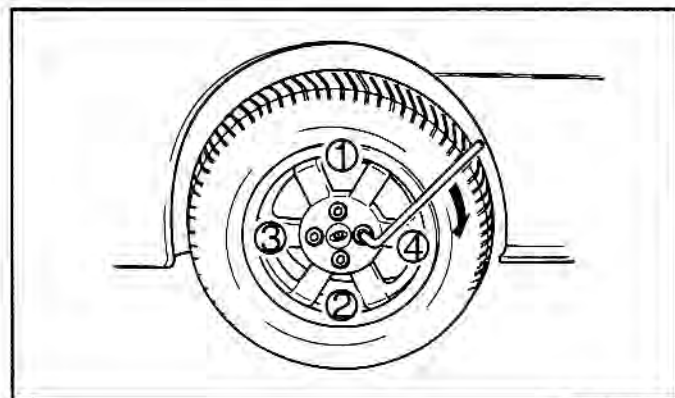

1B3106002B

Cela fait, descendez le véhicule complètement au sol et achevez de serrer les écrous.

Si vous n'êtes pas certain que les écrous sont bien serrés, faites-les vérifier par la station-service la plus proche. Le couple de serrage prescrit est de 103 Nm (76 lb-pi).

### **ATTENTION**

*Les goujons et les écrous de roue de votre véhicule ont un filetage métrique. Lors du remplacement d'une roue, assurez-vous de remettre en place les mêmes écrous qui ont été enlevés ou, si vous les remplacez, d'utiliser des écrous métriques ayant la même configuration de biseautage. La pose d'un écrou à filetage non métrique sur un goujon métrique, ou vice versa, n'assurerait pas la fixation appropriée de la roue au moyeu et endommagerait le goujon de façon irrémédiable. Il est donc très important de bien vérifier le type de filetage avant la pose*

*(À suivre)*

*(Suite)*

*d'écrous de rechange ou le remplacement d'une roue. Consultez un concessionnaire Kia autorisé si vous avez des doutes. Des goujons endommagés peuvent entraîner la séparation de la roue et, par conséquent, des blessures.*

# En cas d'urgence

---

**⚠ AVERTISSEMENT : Goujons  
de roue**

Si les goujons sont endommagés, ils peuvent perdre leur capacité à retenir la roue. Ceci peut entraîner la séparation de la roue et une collision.

**\* AVIS**

Vérifiez la pression de gonflage le plus tôt possible après la pose de la roue de secours. Réglez-la au niveau spécifié si nécessaire.  
Pneu standard : 29 psi  
Pneu de secours compact : 60 psi

*Pour éviter que le cric, la manivelle de cric et la clé à écrous de roue ne fassent du bruit pendant la conduite, rangez-les bien.*

---

## Entretien

Services D'entretien .....	7-3
Calendrier D'entretien .....	7-5
Entretien par le Propriétaire .....	7-10
Compartment Moteur .....	7-13
Huile Moteur et Filtre à Huile .....	7-14
Système de Refroidissement du Moteur .....	7-16
Freins et Embrayage .....	7-20
Frein de Stationnement .....	7-21
Direction Assistée .....	7-22
Boîte de Vitesses Automatique .....	7-23
Lubrifiants et Liquides .....	7-26
Filtre à Air .....	7-27
Balais D'essuie-glace .....	7-28
Batterie .....	7-31

# Entretien

---

<b>Pneus et Roues</b> .....	<b>.7-34</b>
<b>Remplacement des Ampoules</b> .....	<b>.7-44</b>
<b>Spécifications Relatives Aux Lubrifiants</b> .....	<b>.7-49</b>
<b>Soins Extérieurs</b> .....	<b>.7-51</b>
<b>Soins Intérieurs</b> .....	<b>.7-54</b>

---

## Services D'entretien

Lors de toute opération d'entretien ou d'inspection, faites extrêmement attention de ne pas vous blesser et de ne pas endommager le véhicule.

Si vous avez le moindre doute concernant l'inspection ou l'entretien de votre véhicule, nous vous recommandons fortement de confier le travail à un concessionnaire Kia autorisé.

Chez votre concessionnaire Kia autorisé, le travail sera effectué par des techniciens formés à l'usine qui utiliseront des pièces Kia d'origine. Pour obtenir des conseils judicieux et un service de qualité, adressez-vous à un concessionnaire Kia autorisé.

Un entretien inadéquat, incomplet ou insuffisant peut entraîner des problèmes de fonctionnement qui endommageraient le véhicule et causeraient un accident ou des blessures.

## *Responsabilité du propriétaire*

**Le propriétaire a responsabilité de faire effectuer l'entretien périodique et de conserver les documents justificatifs.**

Veillez conserver les documents prouvant que l'entretien de votre véhicule a été effectué conformément aux tableaux d'entretien périodique figurant aux pages suivantes. Ces documents sont nécessaires pour prouver que vous avez observé les exigences relatives à l'entretien du véhicule énoncées dans vos garanties Kia.

Vous trouverez des renseignements détaillés sur la garantie dans votre livret de garantie. Les réparations et les réglages nécessaires à la suite d'un entretien inadéquat ou d'un manque d'entretien ne sont pas couverts.

Nous recommandons que l'entretien soit effectué par un concessionnaire Kia autorisé utilisant des pièces Kia d'origine.

# Entretien

---

## *Service d'entretien périodique*

*Après 96 mois ou 192,000 kilomètres, continuez d'effectuer l'entretien aux intervalles prescrits.*

# Calendrier D'entretien

## Système de Gestion du Moteur

ARTICLE ENTRETIEN	INTERVALLE ENTRETIEN	Kilomètres ou période en mois, selon la première occurrence															
	Nbre mois	6	12	18	24	30	36	42	48	54	60	66	72	78	84	90	96
	km x 1,000	12	24	36	48	60	72	84	96	108	120	132	144	156	168	180	192
Huile moteur et Filtre à huile moteur (1), (3)	Changer à chaque 6,000 km ou 3 mois, selon la première occurrence																
Courroie d'entraînement (tension)																	
Durites et connexion système refroidiss.																	
Liquide refroidissement moteur (1)								R				R				R	
Filtre à carburant							R						R				
Bouchon, tuyaux et canal. rés. essence																	

I : Inspectez ces éléments et les pièces reliées. Au besoin, corrigez, nettoyez, remplissez, réglez ou repositionnez.

R : Remplacez ou changez.

### Remarque

Vérifiez les niveaux d'huile moteur et de liquide de refroidissement chaque semaine.

- (1) Référez-vous aux spécifications relatives au liquide de refroidissement ou au lubrifiant dans le manuel du propriétaire.
- (3) Des entretiens plus fréquents sont nécessaires si le véhicule est opéré dans au moins une des situations suivantes :
  - a. Conduite sur de courtes distances.
  - b. Conduite sur des routes poussiéreuses.
  - c. Conduite prolongée au ralenti ou à basse vitesse dans la circulation pare-chocs à pare-chocs.

# Entretien

## Système de Gestion du Moteur (cont.)

ARTICLE ENTRETIEN	INTERVALLE ENTRETIEN	Kilomètres ou période en mois, selon la première occurrence															
	Nbre mois	6	12	18	24	30	36	42	48	54	60	66	72	78	84	90	96
	km x 1,000	12	24	36	48	60	72	84	96	108	120	132	144	156	168	180	192
Élément de filtre à air (2)					R				R				R				R
Fils d'allumage																	
Bougies d'allumage Régime de ralenti					R				R				R				R
Régime de ralenti																	
Cuve d'absorption et canalisations des vapeurs																	
Clapet RGC																	
Courroie de distribution de moteur		Remplacez à chaque 102,000 km															

I : Inspectez ces éléments et les pièces reliées. Au besoin, corrigez, nettoyez, remplissez, réglez ou repositionnez.

R : Remplacez ou changez.

(2) Des entretiens plus fréquents sont nécessaires si on conduit dans des situations où il y a beaucoup de poussière.

## Châssis et Carrosserie

ARTICLE ENTRETIEN	INTERVALLE ENTRETIEN	Kilomètres ou période en mois, selon la première occurrence																
		Nbre mois	6	12	18	24	30	36	42	48	54	60	66	72	78	84	90	96
		km x 1,000	12	24	36	48	60	72	84	96	108	120	132	144	156	168	180	192
Fonctionnement du compresseur et niveau réfrigérant (le cas échéant)																		
Filtre à air climatiseur		R	R	R	R	R	R	R	R	R	R	R	R	R	R	R	R	
Tuyaux d'échappement, bouclier thermique et fixations																		
Rotules suspension avant																		
Liquide freins/embrayage (1)						R					R					R		
Plaquettes et disques freins AV (3)																		
Plaquettes et disques freins AR/tambours (3)																		
Frein de stationnement																		

I : Inspectez ces éléments et les pièces reliées. Au besoin, corrigez, nettoyez, remplissez, réglez ou repositionnez.

R : Remplacez ou changez.

(1) Référez-vous aux spécifications relatives au liquide de refroidissement ou au lubrifiant dans le manuel du propriétaire.

(3) Des entretiens plus fréquents sont nécessaires si le véhicule est opéré dans au moins une des situations suivantes :

- Conduite sur de courtes distances.
- Conduite sur des routes poussiéreuses.
- Conduite prolongée au ralenti ou à basse vitesse dans la circulation pare-chocs à pare-chocs.

# Entretien

## Châssis et Carrosserie (cont.)

ARTICLE ENTRETIEN	INTERVALLE ENTRETIEN	Kilomètres ou période en mois, selon la première occurrence															
	Nbre mois	6	12	18	24	30	36	42	48	54	60	66	72	78	84	90	96
	km x 1,000	12	24	36	48	60	72	84	96	108	120	132	144	156	168	180	192
Conduits et raccords freins (incluant servofrein)																	
Huile boîte-pont manuelle (1), (3)									R								R
Course morte pédales embrayage et frein																	
Liquide boîte-pont automatique (1), (3)					R				R				R				R
Boulons/écrous châssis et sous-calsse																	
État et pression de gonflage des pneus																	
Géométrie des roues (4)		Inspecter lorsque des conditions anormales sont notées															

I : Inspectez ces éléments et les pièces reliées. Au besoin, corrigez, nettoyez, remplissez, réglez ou repositionnez.

R : Remplacez ou changez.

- (1) Référez-vous aux spécifications relatives au liquide de refroidissement ou au lubrifiant dans le manuel du propriétaire.
- (3) Des entretiens plus fréquents sont nécessaires si le véhicule est opéré dans au moins une des situations suivantes :
  - a. Conduite sur de courtes distances.
  - b. Conduite sur des routes poussiéreuses.
  - c. Conduite prolongée au ralenti ou à basse vitesse dans la circulation pare-chocs à pare-chocs.
- (4) Au besoin, effectuez la permutation et équilibrez les roues.

## Châssis et Carrosserie (cont.)

ARTICLE ENTRETIEN	INTERVALLE ENTRETIEN	Kilomètres ou période en mois, selon la première occurrence																
	Nbre mois	6	12	18	24	30	36	42	48	54	60	66	72	78	84	90	96	
	km x 1,000	12	24	36	48	60	72	84	96	108	120	132	144	156	168	180	192	
Permutation des pneus		Effectuer la permutation des pneus à chaque 12,000 km																
Fonctionnement volant et tringlerie (4)																		
Conduits liquide de direction																		
Pare-poussière arbre de transmission																		
Ceintures sécurité, boucles et ancrages																		
Serrures, charnières et loquet capot		L	L	L	L	L	L	L	L	L	L	L	L	L	L	L	L	

I : Inspectez ces éléments et les pièces reliées. Au besoin, corrigez, nettoyez, remplissez, réglez ou repositionnez.

L : Lubrifiez.

(4) Au besoin, effectuez la permutation et équilibrez les roues.

# Entretien

## Entretien par le Propriétaire

### *Calendrier d'entretien par le propriétaire*

Un technicien qualifié doit effectuer les inspections décrites dans la présente section aux intervalles indiqués pour assurer un fonctionnement fiable et sécuritaire du véhicule. S'il y a un problème, faites en part le plus tôt possible au concessionnaire Kia autorisé.

À chaque plein de carburant, vérifiez ce qui suit :

- Niveau de l'huile moteur
- Niveau du liquide de refroidissement du moteur

### ***ATTENTION***

*Faites attention lors de la vérification du niveau du liquide de refroidissement. Le compartiment moteur peut être chaud et vous pouvez vous brûler.*

- Niveau du liquide de frein et d'embrayage
- Niveau du liquide lave-glace

---

**Au moins une fois par mois :**

- Pression de gonflage des pneus (à froid)
- Niveau du liquide de refroidissement dans le réservoir (moteur froid)

**Tous les 6 mois, vérifiez ceci :**

- Niveau du liquide de direction assistée
- Niveau de l'huile de boîte de vitesses automatique

Vous pouvez effectuer les travaux d'entretien périodique ci-après si vous possédez certaines aptitudes en mécanique et si vous suivez minutieusement les instructions données dans ce guide. Vous aurez besoin de quelques outils de base.

***Précautions à l'intention du propriétaire***

Un entretien inapproprié ou incomplet peut occasionner des problèmes. Les instructions fournies dans cette section ne se rapportent qu'à des travaux faciles à effectuer.

**AVERTISSEMENT : Travail d'entretien**

**Effectuer des travaux d'entretien sur un véhicule peut être dangereux. Vous pouvez subir des blessures graves en exécutant certaines procédures d'entretien. Si vous ne possédez pas les connaissances ou l'expérience nécessaires ou les outils appropriés, confiez le travail à un technicien qualifié.**

## Compartiment Moteur

Réservoir de li-  
quide de  
direction assistée  
(selon l'équipement)

Jauge de liquide de boîte  
de vitesses automatique  
(selon l'équipement)

Réservoir du liquide de  
freinage et d'embrayage

Boîte à fusibles

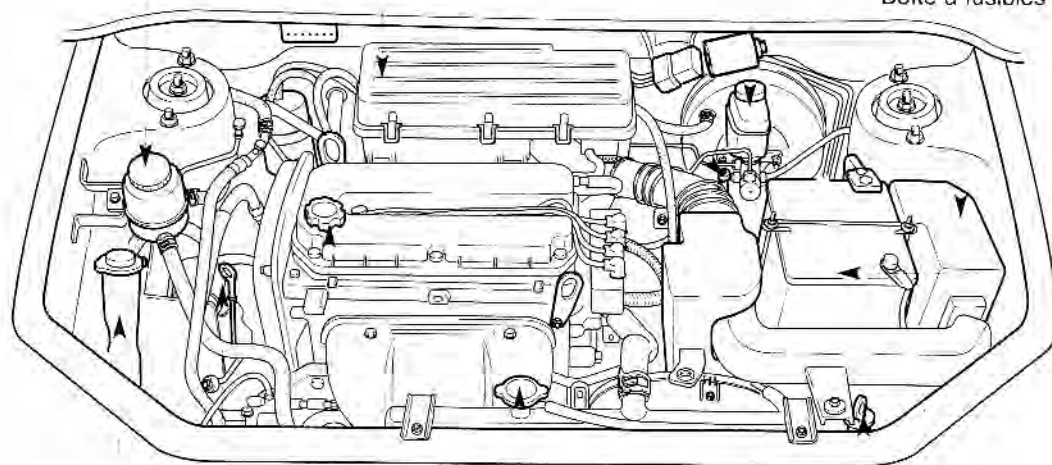

Batterie

Réservoir  
de liquide  
lave-glace

Jauge  
d'huile  
moteur

Bouchon de  
remplissage  
d'huile moteur

Bouchon  
de radiateur

Réservoir de liquide  
de refroidissement

2FDA604

## Compartiment Moteur

Réservoir de li-  
quide de  
direction assistée  
(selon l'équipement)

Jauge de liquide de boîte  
de vitesses automatique  
(selon l'équipement)

Réservoir du liquide de  
freinage et d'embrayage

Boîte à fusibles

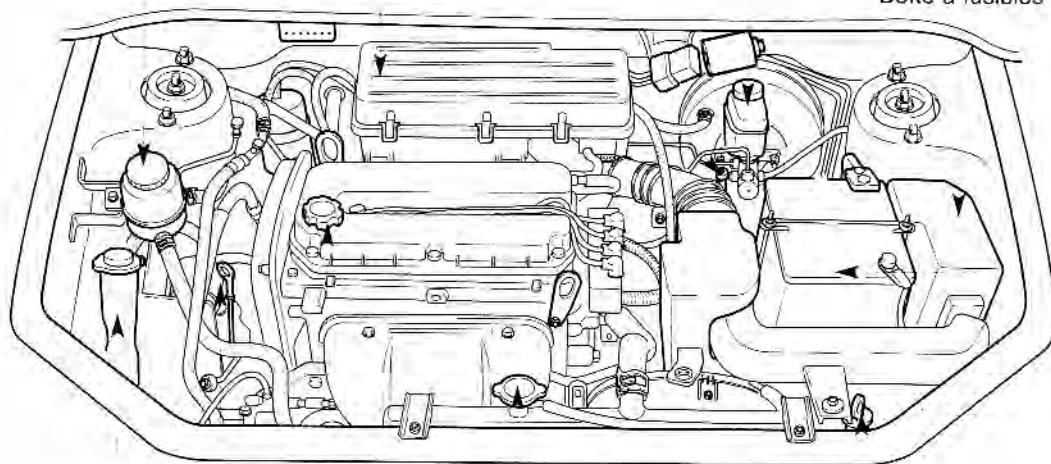

Batterie

Réservoir  
de liquide  
lave-glace

Jauge  
d'huile  
moteur

Bouchon de  
remplissage  
d'huile moteur

Bouchon  
de radiateur

Réservoir de liquide  
de refroidissement

2FDA604

# Entretien

## Huile Moteur et Filtre à Huile

### Vérification du niveau de l'huile moteur

1. Assurez-vous que le véhicule est sur une surface horizontale.
2. Démarrez le moteur et laissez-le atteindre la température de fonctionnement normale.
3. Arrêtez le moteur et attendez quelques minutes pour que l'huile se dépose dans le carter.
4. Sortez la jauge d'huile, essuyez-la complètement et remettez-la bien à fond dans le tube.
5. Retirez à nouveau la jauge et vérifiez le niveau. Celui-ci doit se situer entre les repères F et L.

Si le niveau est inférieur ou égal au repère L, ajoutez suffisamment d'huile pour ramener le niveau au repère F. **Ne dépassez pas le niveau de remplissage prescrit.**

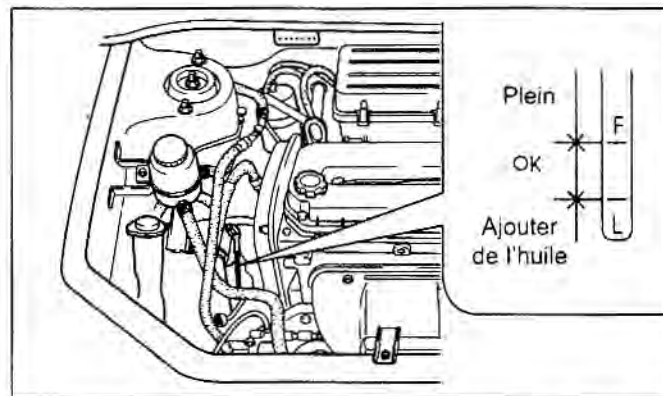

2FDA605

*N'utilisez que de l'huile moteur prescrite.  
(Voir « Lubrifiants prescrits » plus loin dans cette section.)*

### **Vidange de l'huile moteur et remplacement du filtre**

*Vidangez l'huile moteur et remplacez le filtre aux intervalles d'entretien périodique indiqués au début de cette section.*

**▲ AVERTISSEMENT : Huile  
moteur**

- Un contact prolongé avec de l'huile moteur de VIDANGE s'est révélé être une cause de cancer chez les souris de laboratoire. Protégez-vous la peau en la lavant à l'eau et au savon.
- Gardez l'huile moteur hors de la portée des enfants.

1. Laissez le moteur se réchauffer pendant quelques minutes, puis arrêtez-le. Enlevez le bouchon de remplissage d'huile.
2. Vidangez l'huile dans un récipient approprié après avoir enlevé le bouchon de remplissage d'huile et le bouchon de vidange du carter.

**⚡ ATTENTION**

*L'huile et le moteur sont tous les deux chauds. Prenez garde de ne pas vous brûler.*

3. À l'aide d'une clé pour filtre à huile, enlevez le filtre à huile.

**\* AVIS**

Lors de la pose du filtre de rechange, débarrassez la surface d'assemblage de filtre de tout résidu de matériau de joint de filtre à huile afin de prévenir les fuites d'huile et les dommages de moteur. L'ancien joint doit être complètement enlevé pour que le nouveau joint puisse offrir l'étanchéité requise.

4. À l'aide d'un linge propre, nettoyez la surface d'assemblage du filtre sur le moteur.
5. Enduisez légèrement d'un peu d'huile moteur le nouveau joint torique du filtre à huile.
6. Posez le filtre à huile et serrez-le bien. (Reportez-vous à l'étiquette de mise en garde du filtre à huile pour les instructions de serrage.)
7. Remettez en place le bouchon de vidange après que l'huile a été complètement vidangée.

# Entretien

8. Ajoutez de l'huile neuve jusqu'à ce que le niveau atteigne le repère F de la jauge. **Ne dépassez pas le niveau de remplissage prescrit.**
9. Remettez en place le bouchon de remplissage et assurez-vous qu'il est bien fermé.
10. Démarrez le moteur et assurez-vous qu'il n'y a pas de fuites autour du joint de filtre. Arrêtez le moteur.
11. Vérifiez le niveau d'huile et faites l'appoint, au besoin, jusqu'au repère F.

## Contenance d'huile

**Sans changement de filtre :** 3.2 litres  
(3.38 pintes US)

**Avec changement de filtre :** 3.4 litres  
(3.59 pintes US)

*N'utilisez que de l'huile moteur prescrite.  
(Voir « Lubrifiants prescrits » plus loin dans cette section.)*

## \* AVIS

- Suivez les directives minutieusement. Une mauvaise pose de filtre à huile peut entraîner des fuites d'huile et endommager le moteur.
- Bien que les filtres à huile puissent être semblables en apparence, leur conception interne diffère considérablement. Les filtres ne sont pas interchangeables. Pour éviter d'endommager le moteur, n'utilisez que le filtre prescrit. Consultez un concessionnaire Kia autorisé.

## Système de Refroidissement du Moteur

Le système de refroidissement du moteur est à haute pression. Il est muni d'un réservoir rempli à l'usine de liquide de refroidissement antigel efficace toute l'année.

Vérifiez le niveau de protection antigel et du liquide de refroidissement au moins une fois par année, au début de l'hiver et lorsque vous vous rendez dans des régions plus froides.

## Vérification du niveau de liquide de refroidissement

### **▲ AVERTISSEMENT : Ouverture du bouchon du radiateur**

- N'essayez jamais d'enlever le bouchon du radiateur pendant que le moteur tourne. Cela peut endommager le système de refroidissement et le moteur, et provoquer des blessures graves dues à la vapeur et au liquide brûlants. Arrêtez le moteur et attendez qu'il refroidisse. Même lorsque le moteur est froid, faites très attention lorsque vous retirez le bouchon du radiateur. Enveloppez le bouchon d'un chiffon épais et dévissez-le en tournant dans le sens antihoraire jusqu'à la première butée. Écartez-vous et laissez la pression se dissiper. Une fois que la pression est complètement dissipée, servez-vous du chiffon épais pour appuyer sur le bouchon et le tourner dans le sens antihoraire pour l'enlever.

*(À suivre)*

*(Suite)*

- Même si le moteur n'est pas en marche, n'enlevez pas le bouchon du radiateur ni le bouchon de vidange tant que le moteur et le radiateur sont chauds. De la vapeur ou du liquide de refroidissement chaud pourrait être expulsé sous pression et vous blesser gravement.

Vérifiez l'état et les raccords de tous les tuyaux du système de refroidissement et du chauffage.

Remplacez les tuyaux enflés ou dont l'état est détérioré.

Le niveau du liquide de refroidissement dans le radiateur doit être au repère élevé dans le réservoir et entre F (Plein) et L (Ajouter de l'huile) sur la jauge du réservoir du liquide de refroidissement lorsque le moteur est froid.

# Entretien

Vérifiez le niveau du liquide de refroidissement à l'aide de la jauge fixée au bouchon du réservoir.

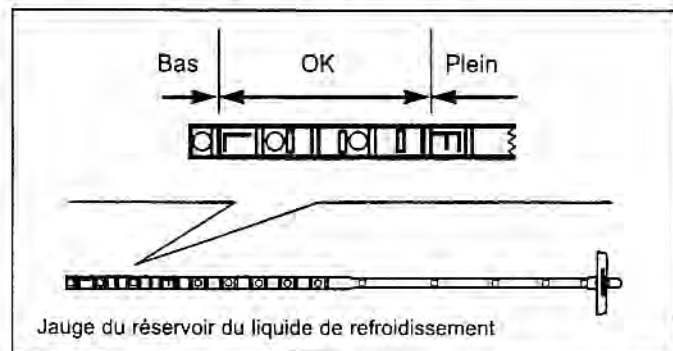

AS2B07003

Si le niveau du liquide est bas, ajoutez suffisamment de liquide prescrit pour assurer une protection contre le gel et la corrosion et pour ramener le niveau dans le réservoir au repère F. Ne dépassez pas le niveau de remplissage prescrit. Si vous devez faire l'appoint de liquide fréquemment, faites inspecter le système de refroidissement par un concessionnaire Kia autorisé.

## Vidange du liquide de refroidissement

Vidangez le liquide de refroidissement aux intervalles d'entretien périodique recommandés.

- *N'utilisez que de l'eau douce (démminéralisée) dans la préparation du liquide de refroidissement.*
- *Le moteur de votre véhicule contient des pièces en aluminium et doit être protégé contre la corrosion et le gel par du liquide de refroidissement à base d'éthylèneglycol.*
- **N'UTILISEZ PAS** d'antigel à base d'alcool ou de méthanol ni du liquide de refroidissement mélangé à de tels produits.
- *N'utilisez pas de solution contenant plus de 60% d'antigel, car cela peut en réduire l'efficacité.*

Le tableau suivant indique les pourcentages de mélange :

PROTECTION	Pourcentage de mélange (volume)	
	Solution de liquide de refroidissement	Eau
Au-dessus de $-16^{\circ}\text{C}$ ( $3^{\circ}\text{F}$ )	35	65
Au-dessus de $-26^{\circ}\text{C}$ ( $-15^{\circ}\text{F}$ )	45	55
Au-dessus de $-40^{\circ}\text{C}$ ( $-40^{\circ}\text{F}$ )	55	45

1. Tournez le bouchon du radiateur dans le sens antihoraire pour l'enlever.
2. Desserrez le bouchon de vidange du radiateur et videz le liquide de refroidissement dans un contenant approprié.

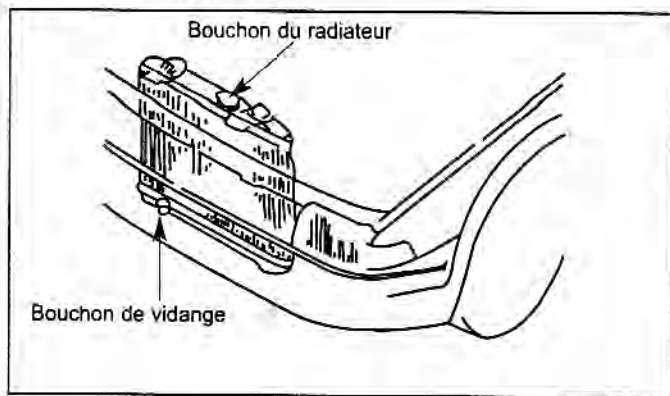

AS2B07004

3. Le bouchon de vidange étant desserré, rincez le système avec de l'eau courante.

4. Laissez le système se vider complètement et resserrez le bouchon de vidange. Ajoutez la quantité nécessaire de liquide de refroidissement à base d'éthylène glycol et d'eau afin d'assurer la protection nécessaire contre le gel et la corrosion.  
Si vous êtes dans une région très froide, suivez les instructions du fabricant concernant l'appoint de liquide de refroidissement à base d'éthylène glycol.
5. Laissez le moteur tourner au ralenti, le bouchon du radiateur étant enlevé. Ajoutez lentement du liquide de refroidissement.
6. Attendez que le moteur atteigne sa température de fonctionnement normal. Appuyez sur l'accélérateur à deux ou trois reprises et ajoutez ensuite du liquide de refroidissement selon le besoin. **Prenez garde de ne pas vous brûler.**
7. Remettez en place le bouchon du radiateur. Examinez tous les raccords pour vous assurer qu'il n'y a pas de fuites, et vérifiez encore une fois le niveau du liquide de refroidissement dans le réservoir. Revérifiez-le quelques jours plus tard et faites l'appoint au besoin.

# Entretien

## Freins et Embrayage

### *Vérification du niveau de liquide de frein et d'embrayage*

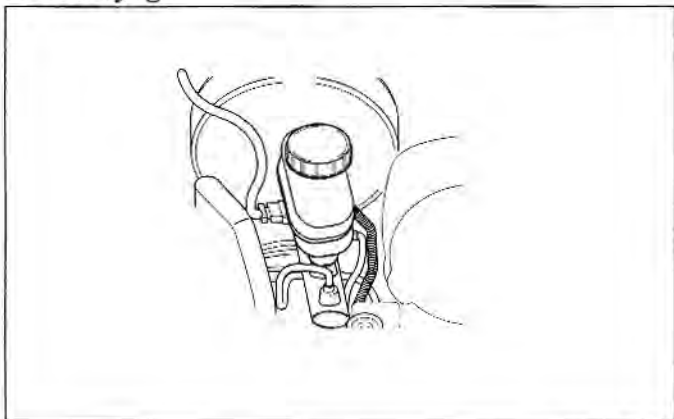

0MSA5016

### **Réservoir du liquide de frein**

Avant d'ajouter du liquide, nettoyez bien la zone entourant le bouchon du réservoir pour prévenir la contamination du liquide de frein.

Si vous ajoutez du liquide de frein et d'embrayage, remplissez le réservoir jusqu'au repère MAX. Le niveau du liquide baissé à mesure que vous accumulez du kilométrage. Ceci est normal et est associé à l'usure des garnitures de frein et d'embrayage.

Vérifiez périodiquement le niveau du liquide dans le réservoir. Il doit se situer entre les repères MAX et MIN figurant sur le côté du réservoir.

Si le niveau du liquide est trop bas, faites vérifier les circuits de freinage et d'embrayage par un concessionnaire Kia autorisé.

*N'utilisez que du liquide de frein/d'embrayage recommandé. (Voir « Lubrifiants prescrits » plus loin dans cette section.)*

*Ne mélangez jamais des liquides de types différents.*

### **\* AVIS**

Si vous devez faire fréquemment l'appoint de liquide de frein/d'embrayage, faites inspecter le véhicule par un concessionnaire Kia autorisé.

## Frein de Stationnement

### *Vérification du frein de stationnement*

Vérifiez la course du frein de stationnement en comptant le nombre de déclics entre la position desserrée et la position entièrement serrée. Sur une pente assez raide, le frein de stationnement doit pouvoir à lui seul maintenir le véhicule immobilisé.

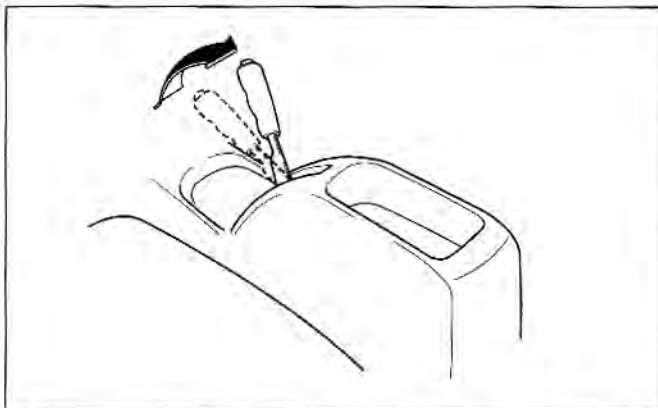

1B3105001G

Si le nombre de déclics est supérieur ou inférieur aux spécifications, faites régler le frein de stationnement par un concessionnaire Kia autorisé.

### **Course :**

4 à 6 déclics à une force de 98N (22 lb).

# Entretien

## Direction Assistée (Selon l'équipement)

### *Vérification du niveau de liquide de direction assistée*

Le niveau de liquide de direction assistée doit être vérifié périodiquement.

Le moteur étant arrêté et le véhicule sur une surface horizontale, vérifiez le niveau du liquide dans le réservoir de direction assistée. Il doit se situer entre les repères MAX et MIN.

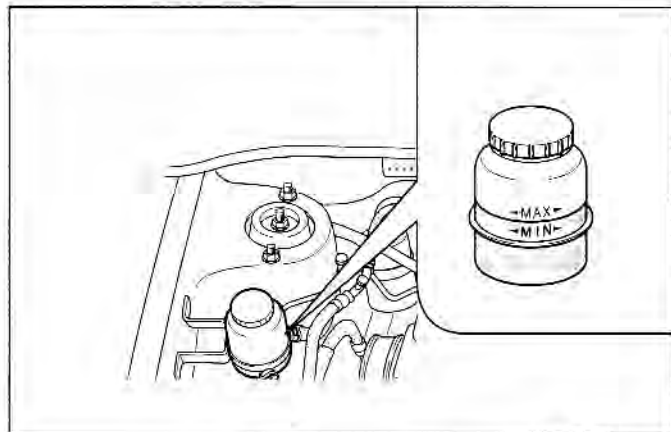

1B3107005A

Avant d'ajouter du liquide, nettoyez bien la zone entourant le bouchon du réservoir pour prévenir la contamination du liquide de direction assistée.

Si le niveau est bas, ajoutez du liquide jusqu'au repère MAX.

Si vous devez faire fréquemment l'appoint de liquide de direction assistée, faites inspecter le véhicule par un concessionnaire Kia autorisé.

*N'utilisez que du liquide de direction assistée recommandé. (Voir « Lubrifiants prescrits » plus loin dans cette section.)*

### **\* AVIS**

Pour éviter d'endommager la pompe de direction assistée, ne conduisez pas le véhicule pendant de longues périodes lorsque le niveau de liquide de direction assistée est bas.

## Boîte de Vitesses Automatique (Selon l'équipement)

### Vérification du niveau de liquide de boîte de vitesses automatique

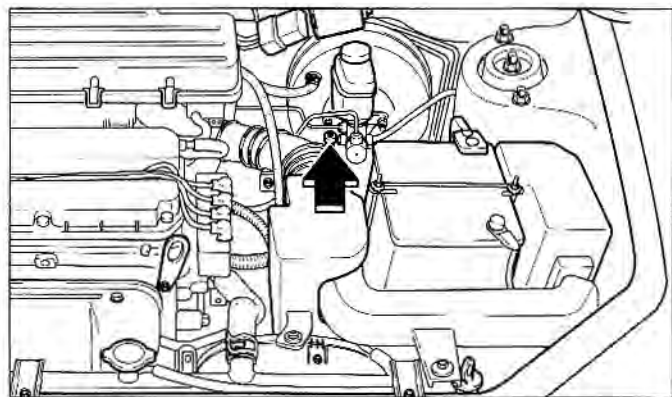

2FDA701

Le niveau de liquide de boîte de vitesses automatique doit être vérifié régulièrement. Prenez les précautions ci-dessous pour mesurer adéquatement le niveau du liquide.

Le volume du liquide de boîte de vitesses change avec la température. Voilà pourquoi il est préférable de vérifier le niveau après avoir conduit

le véhicule pendant 30 minutes. Cependant, vous pouvez si nécessaire effectuer la vérification sans avoir réchauffé au préalable le moteur.

#### **ATTENTION**

- *Un bas niveau de liquide entraîne le patinage de la boîte de vitesses. Un remplissage excessif peut causer un écumage, une perte de liquide et des anomalies de fonctionnement de la boîte de vitesses.*
- *L'utilisation d'un liquide non recommandé peut entraîner des anomalies de fonctionnement et une défaillance de la boîte de vitesses.*

#### **AVERTISSEMENT : Frein de stationnement**

**Pour éviter les mouvements inopinés du véhicule, serrez le frein de stationnement et appuyez sur la pédale de frein lorsque vous déplacez le levier sélecteur.**

# Entretien

1. Stationnez le véhicule sur un terrain plat et serrez fermement le frein de stationnement.
2. Laissez le moteur tourner au ralenti pendant 2 minutes et appuyez ensuite sur la pédale de frein. Déplacez lentement le levier sélecteur en terminant par la position de stationnement (P).
3. Le moteur tournant toujours au ralenti, retirez la jauge, essuyez-la et remettez-la à fond dans son tube.
4. Retirez à nouveau la jauge.

Le niveau du liquide est vérifié comme suit :

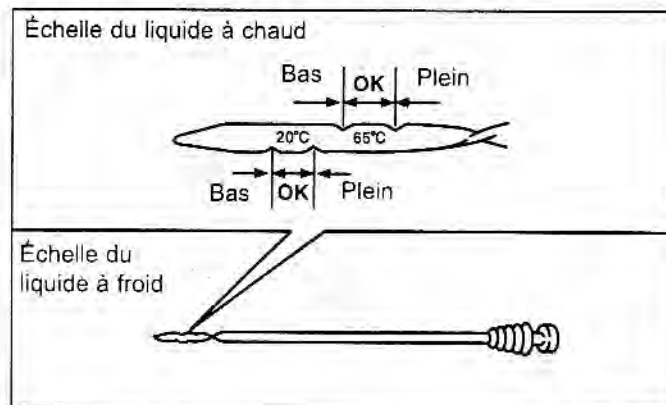

AS2B07012A

---

### **Échelle du liquide à chaud :**

Si le véhicule a été conduit et que le liquide est réchauffé à la température de fonctionnement normal, soit environ 65 °C (149 °F), le niveau du liquide doit se situer entre les repères Full et Low.

### **Échelle du liquide à froid :**

Si le moteur était arrêté et que la température extérieure est d'environ 20 °C (68 °F), le niveau du liquide doit se situer entre les repères Full et Low.

- *L'échelle à froid ne doit servir qu'à titre de référence générale.*
- *Si la température extérieure est inférieure à 20°C (68 °F), démarrez le moteur et mesurez le niveau du liquide une fois que la température de fonctionnement normal est atteinte.*
- *Si le véhicule a été conduit pendant une longue période à vitesse élevée ou en ville alors qu'il faisait chaud, il est habituellement préférable de mesurer le niveau du liquide après avoir arrêté le moteur et laissé le liquide refroidir pendant 30 minutes.*

Lorsque vous insérez la jauge dans sons tube, assurez-vous de l'insérer à fond. En ajoutant du liquide, mesurez fréquemment le niveau à l'aide de la jauge pour vous assurer qu'il ne dépasse pas le repère Full. Ne dépassez pas le niveau de remplissage prescrit.

*N'utilisez que le liquide de boîte de vitesses automatique recommandé. (Voir « Lubrifiants prescrits » plus loin dans cette section.)*

# Entretien

## Lubrifiants et Liquides

### *Vérification du niveau de lave-glace*

Vérifiez le niveau de lave-glace dans le réservoir et faites l'appoint au besoin. Le niveau du liquide lave-glace est vérifié en regardant à travers le réservoir de lave-glace.

Vous pouvez utiliser de l'eau de robinet si vous ne disposez pas de lave-glace. Vous devez toutefois employer du solvant de lave-glace à propriétés antigel durant la saison froide pour prévenir le gel.

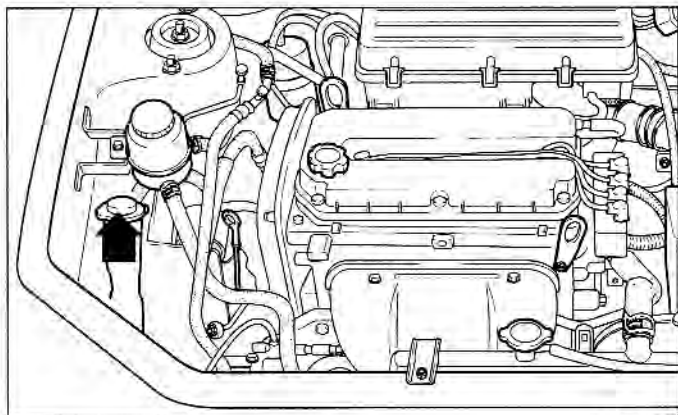

2FDA702

### **ATTENTION**

- *Ne remplissez le réservoir de lave-glace ni de liquide de refroidissement de radiateur ni d'antigel.*
- *Le liquide de refroidissement de radiateur peut diminuer considérablement la visibilité lorsqu'il est vaporisé sur le pare-brise et entraîner ainsi la perte de maîtrise du véhicule. Il peut, en outre, endommager la peinture et les garnitures de carrosserie.*

### *Graissage de la carrosserie*

Tous les points mobiles de la carrosserie, tels que les charnières de portes et de capot ainsi que les serrures, doivent être graissés à chaque vidange d'huile moteur.

Par temps froid, utilisez un lubrifiant résistant au gel.

Assurez-vous que le loquet secondaire du capot empêche celui-ci de s'ouvrir lorsque le loquet primaire est déverrouillé.

## Filtre à Air

### Remplacement du filtre à air

1. Défaire les loquets du couvercle de filtre à air.

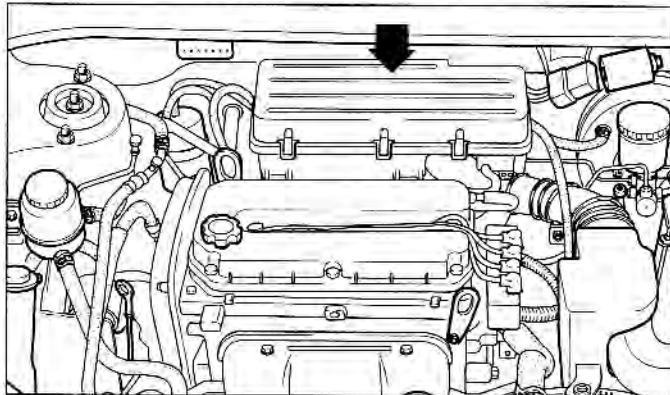

2FDA702

2. Nettoyez l'intérieur du boîtier de filtre à air à l'aide d'un linge propre et humide.

3. Remplacez la cartouche de filtre à air.

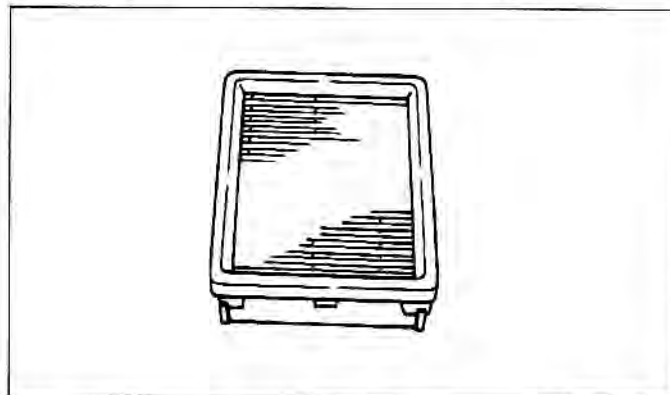

134-09020A

4. Pour l'installation, procédez dans l'ordre inverse du retrait.

Remplacez la cartouche de filtre à air aux intervalles indiqués dans la section "Entretien périodique."

*Si le véhicule est utilisé dans des régions où il y a beaucoup de sable ou de poussière, remplacez la cartouche de filtre plus souvent qu'aux intervalles recommandés. (Voir Calendrier d'entretien 2 – pour service rigoureux dans cette section.)*

# Entretien

## **⚡ ATTENTION**

- *Ne conduisez pas sans filtre à air, car cela peut entraîner une usure excessive du moteur.*
- *Conduire sans filtre à air favorise les retours de flamme, ce qui peut déclencher un feu dans le compartiment moteur.*

## **Balais D'essuie-glace**

### *Entretien des balais d'essuie-glace*

## **\* AVIS**

On a déterminé que les cires chaudes commerciales utilisées dans les lave-autos rendent le pare-brise difficile à nettoyer.

La contamination du pare-brise ou des balais d'essuie-glace par des matières étrangères peut réduire l'efficacité des essuie-glaces. Les sources de contamination habituelles sont les insectes, la sève des arbres et la cire chaude utilisée dans certains lave-autos. Si les balais d'essuie-glace

sont inefficaces, nettoyez les balais ainsi que le pare-brise à l'aide d'un nettoyant approprié ou d'un détergent doux et rincez abondamment à l'eau.

## **\* AVIS**

Pour éviter d'endommager les balais d'essuie-glace n'utilisez pas d'essence, de kérosène, de diluant à peinture ou d'autres solvants sur les balais ou près d'eux.

### *Remplacement des balais d'essuie-glace*

Lorsque les essuie-glace ne nettoient plus adéquatement, les balais peuvent être usés ou fendillés. Il faut les remplacer.

## **\* AVIS**

Pour éviter d'endommager le bras ou d'autres éléments des essuie-glace, ne tentez pas de les enlever à la main.

1. Redressez le bras d'essuie-glace et tournez le balai d'essuie-glace pour exposer l'agrafe de verrouillage en plastique.

Comprimez l'agrafe et faites glisser le balai vers le pare-brise puis séparez-le du bras en le soulevant.

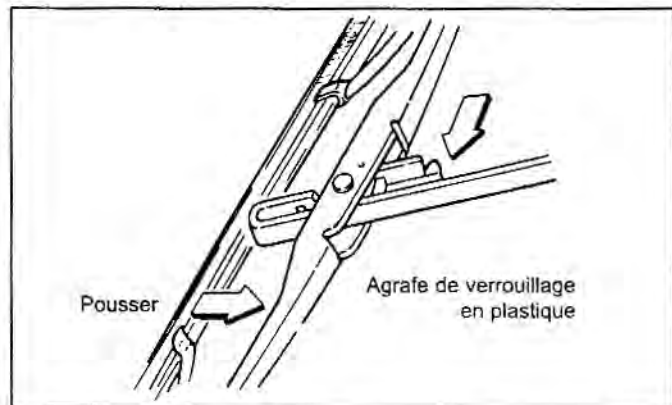

AN7B07016

**\* AVIS**

Ne laissez pas le bras d'essuie-glace se rabattre sur le pare-brise.

2. Tenez fermement le bout du balai en caoutchouc et tirez celui-ci jusqu'à dégager les languettes du support métallique.

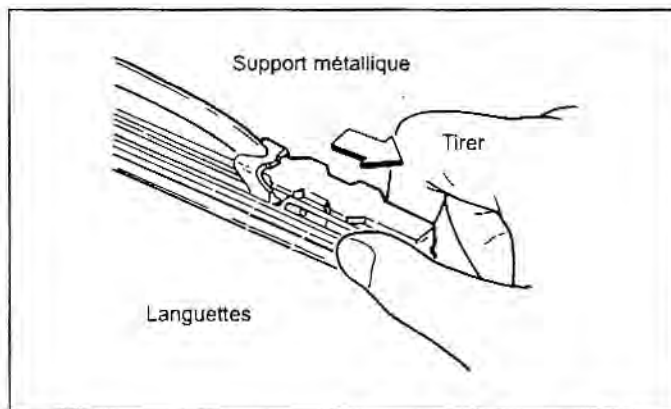

AN7B07017

# Entretien

3. Retirez les lames de retenue métallique du balai en caoutchouc et posez-les sur le nouveau balai.

## \* AVIS

Ne pliez pas les lames de retenue métallique.

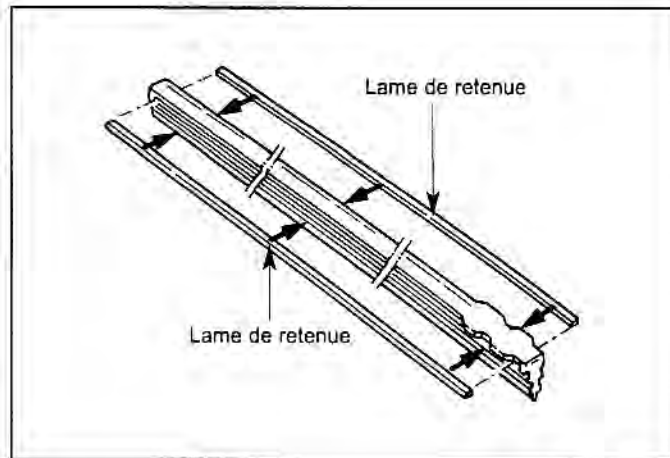

AN7B07018

4. Insérez soigneusement le nouveau balai en caoutchouc et posez l'ensemble de balai dans l'ordre inverse du retrait.

*Lorsque le balai est posé, les languettes doivent faire face au bas du bras d'essuie-glace.*

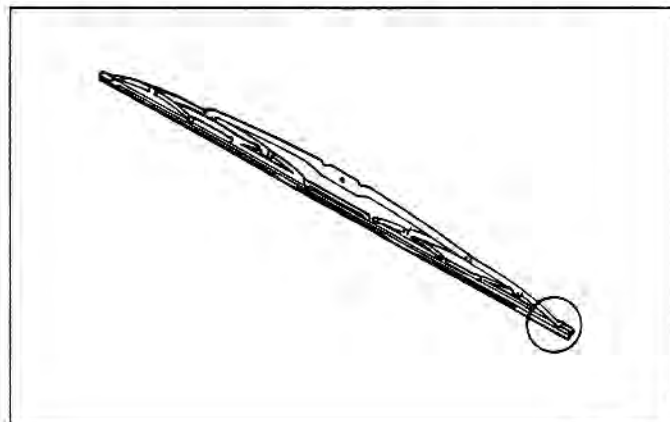

AN7B07019

## Batterie

### **▲ AVERTISSEMENT : Dangers liés à la batterie**

- Tenez les cigarettes allumées et toute autre flamme ou étincelles éloignées de la batterie. Les éléments de la batterie contiennent de l'hydrogène, un gaz hautement combustible qui peut exploser au contact d'une étincelle.
- Tenez les batteries hors de la portée des enfants, car elles contiennent de l'ACIDE SULFURIQUE hautement corrosif. Évitez tout contact entre l'acide de batterie et votre peau, vos yeux, vos vêtements ou la peinture.
- Si de l'acide vient en contact avec vos yeux, rincez-les avec de l'eau douce pendant au moins 15 minutes et obtenez immédiatement les soins médicaux nécessaires. Si possible, continuez d'appliquer de l'eau à l'aide d'une

*(À suivre)*

*(Suite)*

éponge ou d'un linge jusqu'à ce que vous obteniez les soins médicaux nécessaires.

- Si de l'acide vient en contact avec votre peau, rincez abondamment la zone affectée. Si vous ressentez une douleur ou des brûlures, obtenez immédiatement les soins médicaux nécessaires.
- Lorsque vous chargez une batterie ou travaillez près d'une batterie, portez des lunettes de protection. Si vous êtes dans un endroit fermé, assurez-vous qu'il est adéquatement aéré.
- Lors du levage d'une batterie à boîtier en plastique, un excès de pression sur celui-ci peut provoquer l'éjection d'acide par les bouchons de remplissage et causer ainsi des blessures. Servez-vous d'un lève-batterie ou retirez la batterie à la main en la tenant par les coins opposés. Ne tentez jamais de charger une batterie dont les câbles sont raccordés.

# Entretien

## Entretien de la batterie

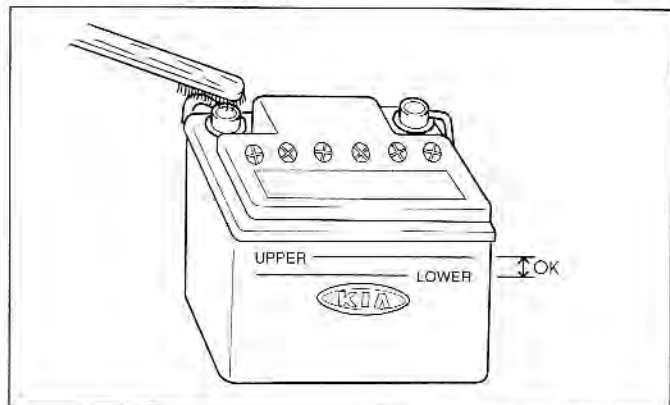

AS2B07020

Pour un fonctionnement optimal :

- Gardez la batterie solidement fixée
- Gardez la batterie propre et sèche.
- Gardez les bornes et les raccords propres et bien serrés et enduisez-les de gelée de pétrole ou de graisse pour bornes.
- Rincez les déversements d'électrolyte immédiatement avec une solution d'eau et de bicarbonate de soude.
- Si le véhicule est immobilisé pendant une longue période, débranchez les câbles de batterie.

## Rechargement de la batterie

Votre véhicule est équipé d'une batterie à base de calcium sans entretien.

- En cas de déchargement de la batterie en une courte période (si, par exemple, les phares ou l'éclairage intérieur sont restés allumés pendant que le véhicule est demeuré inutilisé), effectuez un rechargement à régime lent sur une période de 10 heures.
- Si le déchargement s'est fait graduellement en raison d'une importante charge électrique pendant que le véhicule était en usage, effectuez le rechargement à 20 - 30A pendant deux heures.

**⚠ AVERTISSEMENT :**

**Rechargement de la batterie**

Si vous devez recharger une batterie, veuillez prendre les précautions suivantes :

- La batterie doit être retirée du véhicule et placée dans un endroit bien aéré.
- N'approchez aucune cigarette, flamme ou étincelle de la batterie.
- Surveillez la batterie durant le rechargement et arrêtez l'opération ou réduisez l'intensité de chargement si du gaz en ébullition s'éjecte ou si la température de l'électrolyte au niveau de n'importe quel élément de batterie dépasse 49 °C (120 °F).
- Portez des lunettes de protection lorsque vous vérifiez la batterie durant le rechargement.

*(À suivre)*

*(Suite)*

- Débranchez le chargeur de la batterie dans l'ordre suivant :
  1. Mettez l'interrupteur principal du chargeur en position d'arrêt.
  2. Débranchez la pince négative de la borne négative de la batterie.
  3. Débranchez la pince positive de la borne positive de la batterie.

**\* AVIS**

- Avant d'effectuer l'entretien ou le rechargement de la batterie, mettez tous les accessoires hors tension et arrêtez le moteur.
- En retirant la batterie, enlevez le câble négatif (-) en premier. En réinstallant la batterie, raccordez le câble négatif (-) en dernier.

# Entretien

## Pneus et Roues

### *Entretien des pneus*

Pour un entretien approprié, une utilisation sécuritaire et une économie maximale de carburant, vous devez toujours maintenir les pneus gonflés aux pressions recommandées et respecter les limites de charge et la répartition de poids préconisées pour votre véhicule.

### *Pression de gonflage*

La pression de gonflage de tous les pneus (y compris celle de la roue de secours) doit être vérifiée une fois par mois lorsque les pneus sont froids. L'expression « pneus froids » signifie que le véhicule a été arrêté pendant au moins trois heures ou n'a pas été conduit sur plus de 1.6 km (un mille). La pression de gonflage recommandée doit être maintenue pour assurer une tenue de route et une maniabilité optimales et une usure minimale des pneus.

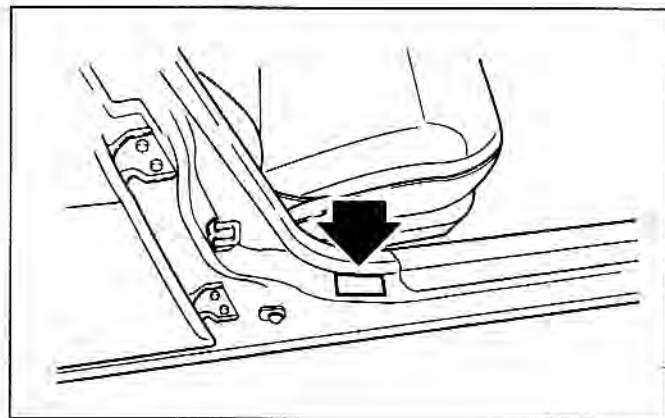

AS2B07021

Vous trouverez toutes les caractéristiques (dimensions et pressions de gonflage) sur un autocollant apposé sur le seuil de porte du passager avant.

La pression de gonflage appropriée des pneus est de 200 kPa (29 psi). Le pneu de secours compact doit être gonflé à 415 kPa (60 psi).

## \* AVIS

- La pression des pneus à chaud dépasse celle recommandée pour les pneus à froid de 28 à 41 kPa (4 à 6 psi). N'essayez pas de dégager l'air des pneus à chaud afin d'ajuster leur pression, sinon ils seront sous-gonflés lorsqu'ils deviendront froids.
- Un gonflage insuffisant peut entraîner une usure excessive des pneus, un mauvais comportement routier, une plus grande consommation de carburant et la possibilité de crevaison des pneus lorsqu'ils sont surchauffés. De même, une basse pression de gonflage peut affaiblir l'étanchéité du talon de pneu. Si la pression est très basse, le pneu peut se déformer ou se séparer. Il faut donc maintenir la pression au niveau recommandé. Si un pneu a régulièrement besoin de gonflage, faites-le vérifier par un concessionnaire Kia autorisé ou par un établissement spécialisé en pneus.

*(À suivre)*

*(Suite)*

- Un gonflage excessif peut entraîner une tenue de route irrégulière, des problèmes de maniabilité, une usure excessive du centre de la bande de roulement et des risques accrus de dommages liés à la route.

## **AVERTISSEMENT : Gonflage des pneus**

**Un gonflage excessif ou insuffisant peut réduire la durée de vie du pneu, nuire à la maniabilité du véhicule et provoquer une défaillance subite du pneu, ce qui peut entraîner une perte de maîtrise du véhicule.**

# Entretien

## Permutation des pneus

Pour que l'usure de la semelle des quatre pneus se fasse de façon uniforme, il est recommandé de permuter les pneus tous les 12,000 kilomètres (7,500 milles) ou avant si des marques d'usure irrégulière apparaissent.

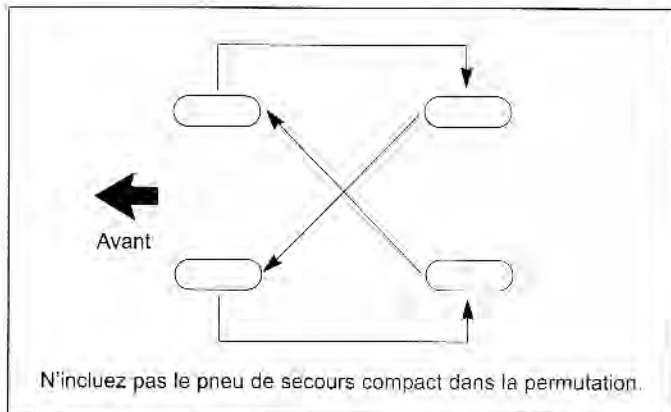

AS2B07022A

Pendant la permutation, vérifiez l'équilibrage des roues et repérez les indices d'usure irrégulière et de dommage.

Une usure anormale est habituellement due à une pression de gonflage incorrecte, à un réglage de la géométrie et un équilibrage des roues inadéquats et à un stress élevé en freinage et en virage.

Recherchez les irrégularités et les bosses sur la semelle et les flancs du pneu et, le cas échéant, remplacez le pneu. Le pneu doit également être remplacé si le tissu ou le câble du pneu sont visibles. Après la permutation, assurez-vous que la pression de gonflage des pneus avant et arrière est conforme aux spécifications et vérifiez le couple de serrage des écrous de roue.

*À chaque permutation des pneus, vérifiez si les plaquettes de freins à disque sont usées.*

### \* AVIS

Les pneus radiaux dont la sculpture de bande de roulement est asymétrique doivent être permutés de l'avant à l'arrière et non de la droite vers la gauche.

## Remplacement des pneus

Si le pneu est usé uniformément, un indicateur d'usure apparaît sous forme d'une bande de 12,7 millimètres (0,5 pouce) de largeur traversant toute la largeur de la bande de roulement. Ceci indique qu'il reste moins de 1,6 millimètre (1/16 pouce) de bande sur le pneu et qu'il est temps de remplacer le pneu.

N'attendez pas que l'indicateur d'usure apparaisse sur toute la bande de roulement pour remplacer le pneu.

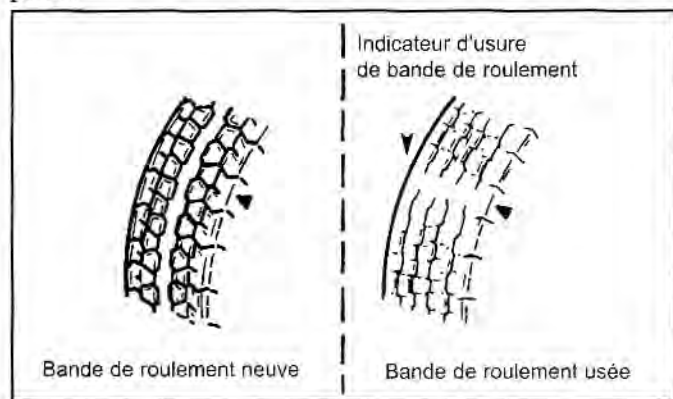

AS2B07023

## Remplacement du pneu de secours compact

La durée de vie de la bande de roulement d'un pneu de secours compact est plus courte que celle d'un pneu de dimensions ordinaires. Remplacez le pneu lorsque les bandes indicatrices d'usure deviennent visibles. Le pneu de secours compact de rechange doit avoir les mêmes dimensions et dessin que ceux du pneu de secours compact fourni avec votre véhicule Kia neuf et doit être monté sur la même roue de secours compacte. Le pneu de secours compact n'est pas conçu pour être monté sur une roue de dimensions ordinaires et la roue de secours compacte n'est pas conçue pour recevoir un pneu de secours standard.

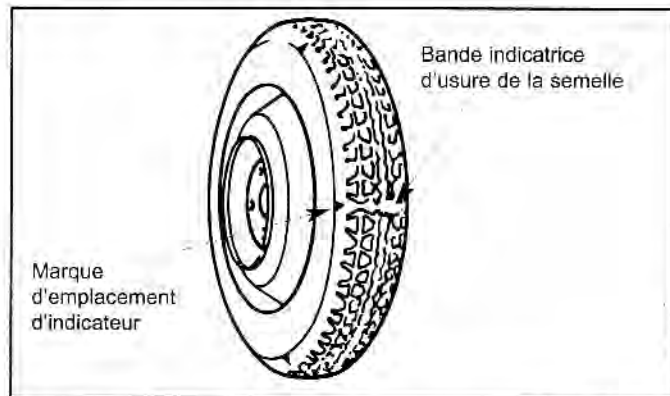

AS2B07024

## Réglage de la géométrie et équilibrage des roues

En plus du gonflage approprié des pneus, un bon réglage de la géométrie des roues aide à réduire l'usure des pneus. La géométrie des roues de votre véhicule doit être vérifiée tous les 12 mois ou 24,000 kilomètres (15,000 milles).

Votre véhicule vous a été livré avec des roues équilibrées à l'usine, mais il se peut qu'elles aient besoin d'être rééquilibrées avant que les pneus ne s'usent. Si vous ressentez un vibration continue

pendant la conduite, faites inspecter vos pneus par votre concessionnaire Kia. Un pneu doit toujours être rééquilibré s'il a été retiré de la roue.

### \* AVIS

Des poids de roue inappropriés peuvent endommager les roues en aluminium du véhicule. N'utilisez que des roues de poids approuvé.

### \* AVIS

- Lorsque vous remplacez les pneus, ne combinez jamais des pneus radiaux avec des pneus diagonaux ou ceinturés. Les quatre pneus doivent tous avoir les mêmes dimensions, dessin et construction. N'utilisez que des pneus dont les dimensions sont indiquées sur l'étiquette apposée sur la porte du passager. Assurez-vous que tous les pneus et roues ont les mêmes dimensions et capacités de charge.

*(À suivre)*

*(Suite)*

**N'utilisez que les combinaisons de pneus et de roues recommandées sur l'étiquette d'information apposée sur les pneus ou par un concessionnaire Kia autorisé. Si ces précautions ne sont pas prises, la sécurité et la maniabilité de votre véhicule peuvent être compromises.**

- **L'utilisation de pneus de dimensions ou de types différents de ceux montés d'origine sur votre véhicule peut sérieusement nuire à la tenue de route, la maniabilité, la garde au sol et le jeu des pneus, et dérégler l'indicateur de vitesse.**
- **La conduite avec pneus usés est très dangereuse et réduit l'efficacité de freinage, la précision de la direction et l'adhérence.**
- **Il est recommandé de remplacer les quatre pneus en même temps. Si cela n'est pas possible, remplacez alors les deux pneus avant ou les deux pneus arrière par paire. Remplacer un seul pneu peut sérieusement réduire la maniabilité de votre véhicule.**

## **Remplacement des roues**

Lorsque vous remplacez des roues métallique, quelle que soit la raison, assurez-vous que les nouvelles roues ont un diamètre, une largeur de jante et un déport identiques à ceux des roues d'origine.

### **ATTENTION**

*Une roue de dimensions inadéquates peut réduire la durée de vie de la roue et du roulement, les capacités de freinage et d'arrêt, les caractéristiques de maniabilité, la garde au sol, le jeu entre la carrosserie et les pneus, le dégagement de chaîne à neige, l'étalonnage de l'indicateur de vitesse, le réglage des phares et la hauteur du pare-chocs.*

# Entretien

---

## **Indication des dimensions des pneus**

Le flanc d'un pneu porte une indication de ses dimensions. Vous aurez besoin de cette référence lorsque vous achèterez des pneus de rechange pour votre véhicule. Vous trouverez ci-dessous la signification des lettres et chiffres qui constituent la désignation des dimensions des pneus.

Exemple d'indication de dimensions de pneu :  
P175/70R13 82T

**P** – Type de véhicule (les pneus qui portent le préfixe « P » sont destinés à des voitures de tourisme. Toutefois, tous les pneus ne portent pas cette mention).

**175** – Largeur du pneu en millimètres.

**65** – Profil; hauteur de la section par rapport à sa largeur.

**R** – Code de construction du pneu (radial).

**14** – Diamètre de la jante en pouces.

**81** – Indice de charge; code numérique désignant la charge maximale que peut supporter le pneu.

**T** – Symbole de cote de vitesse. Pour de plus amples informations, se reporter au tableau des cotes de vitesse figurant dans cette section.

## **Indication des dimensions des roues**

Les roues portent aussi des références importantes que vous devez connaître si vous devez changer de roues. Voici la signification des lettres et chiffres qui constituent la désignation des dimensions des roues.

Exemple d'indication de dimensions de roue :  
14 x 5.5J

**14** – Diamètre de la jante en pouces.

**5.5** – Largeur de la jante en pouces.

**J** – Type de contour de la jante.

## **Cotes de vitesse des pneus**

Vous trouverez dans tableau ci-dessous les différentes cotes de vitesse en usage actuellement sur les pneus de voitures de tourisme. Le symbole de cote de vitesse fait partie de l'indication des dimensions du pneu qui figure sur son flanc. Ce symbole correspond à la vitesse de service sécuritaire maximale du pneu.

Symbole des cotes de vitesse	Vitesse maximale
S	180 km/h (112 mi/h)
T	190 km/h (118 mi/h)
H	210 km/h (130 mi/h)
V	240 km/h (149 mi/h)
Z	Plus de 240 km/h (149 mi/h)

### **Classification uniformisée des pneus**

L'information suivante se rapporte au système de classification des pneus établi dans le cadre des Normes de Sécurité des Véhicules Automobiles du Canada (NSVAC) selon l'indice d'usure de la bande de roulement, l'adhérence et le rendement compte tenu de la température.

Les indices de température sont moulés sur le flanc des pneus des voitures de tourisme. Les pneus offerts de série ou en option sur les véhicules Kia peuvent avoir des indices différents.

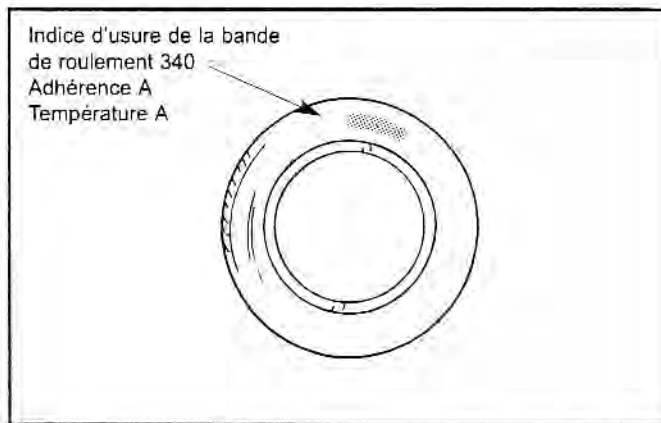

AN7B07024

# Entretien

---

## Usure de la semelle

L'indice d'usure de la semelle est une cote comparative qui indique le taux d'usure d'un pneu obtenu par des tests entrepris sur des pistes, sous contrôle gouvernemental. Par exemple, un pneu dont l'indice d'usure est 150 dure une fois et demie plus longtemps qu'un pneu d'indice 100 d'après des essais effectués sur des pistes sous contrôle gouvernemental.

Le rendement relatif d'un pneu dépend des conditions réelles d'utilisation. Toutefois, ces conditions peuvent être différentes de la norme, en raison des habitudes de conduite, l'entretien, l'état des routes et le climat.

## Adhérence – A, B, et C

Les indices d'adhérence, classés du plus élevé au moins élevé, sont A, B et C. Ils représentent l'aptitude d'un pneu à s'arrêter sur une chaussée mouillée, d'après des tests sous conditions contrôlées par le gouvernement, sur des surfaces revêtues d'asphalte et de béton. Un pneu d'indice C peut avoir une faible adhérence.

## Température – A, B et C

Les indices de température sont A (le plus élevé), B et C. Ils représentent l'aptitude d'un pneu à résister à l'échauffement et à dissiper la chaleur lorsqu'il est soumis à des tests contrôlés en laboratoire. Une utilisation continue à haute température peut entraîner la détérioration du matériau du pneu et en réduire la durée de vie, tandis qu'une température excessive peut entraîner une défaillance soudaine du pneu. L'indice C correspond à un niveau de rendement auquel tous les pneus des voitures de tourisme doivent se conformer en vertu de la norme de sécurité des véhicules automobiles du Canada no 109. Les indices A et B représentent des niveaux de rendement en laboratoire supérieurs aux normes minimales exigées par la loi.

### AVERTISSEMENT :

#### Température du pneu

**L'indice de température d'un pneu ne vaut que s'il est gonflé comme il se doit et s'il n'est pas surchargé. Les vitesses excessives, le gonflage insuffisant ou une charge excessive, tous ces facteurs pris ensemble ou individuellement peuvent entraîner un échauffement excessif et la défaillance subite du pneu. Ceci peut causer une perte de maîtrise du véhicule et des blessures graves, voire mortelles.**

# Entretien

## Remplacement des Ampoules

### Remplacement des ampoules de phare

#### **▲ AVERTISSEMENT : Ampoules halogènes**

- Portez des lunettes de protection lorsque vous changez une ampoule. Laissez-la refroidir avant de la manipuler.
- Les ampoules halogènes contiennent des gaz sous pression pouvant propulser des débris de verre si l'ampoule est brisée.
- Manipulez toujours les ampoules halogènes avec beaucoup de précaution pour éviter de les érafler. Lorsque les ampoules sont allumées, évitez le contact avec les liquides. Ne touchez jamais l'enveloppe en verre. L'huile résiduelle peut entraîner la surchauffe de l'ampoule et son éclatement au moment où elle est allumée. Une ampoule ne doit être allumée que lorsqu'elle est installée dans un phare.

*(À suivre)*

*(Suite)*

- Si une ampoule est endommagée ou fendillée, remplacez-la immédiatement et jetez-la avec précaution.

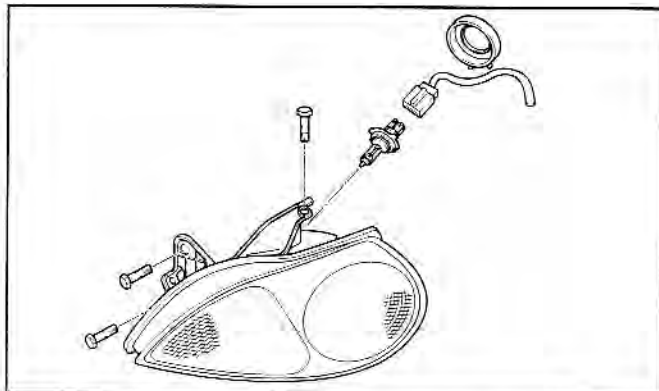

1B3106004B

1. Enlever le couvercle de l'ampoule de phare avant, en tournant celui-ci sens antihoraire.

2. Débrancher la prise électrique de l'ampoule.
3. Décrocher le ressort de retenu de l'ampoule en picant ses extrémités et tirant vers le haut.
4. Retirer l'ampoule du phare.
5. Installer l'ampoule neuve en alignant les trois (3) languettes correctement.
6. Rebrancher l'ampoule.
7. Réinstaller l'ensemble de phare.

### *Remplacement du Clignotant/Feu de position avant*

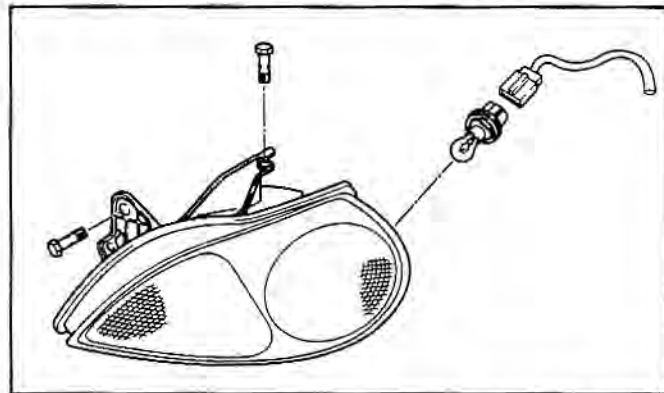

1B3106006

1. Tourner le socle de lampe en direction antihoraire et retirer-le de l'ensemble de phare avant.
2. Retirer l'ampoule en la tirant hors du socle.
3. Insérer une ampoule neuve.
4. Réinsérer le socle dans l'ensemble de phare avant.

# Entretien

## Remplacement des ampoules de l'ensemble de feux arrières

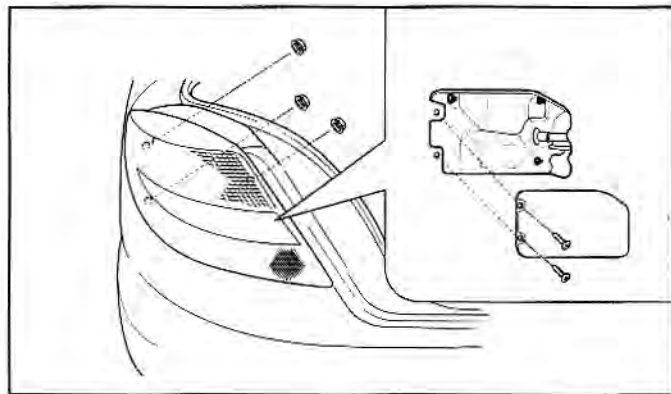

1B3106007A

1. Enlever les vis cruciformes et boulons hexagonaux retenant l'ensemble à la carrosserie, avec un tournevis et une clef appropriée.

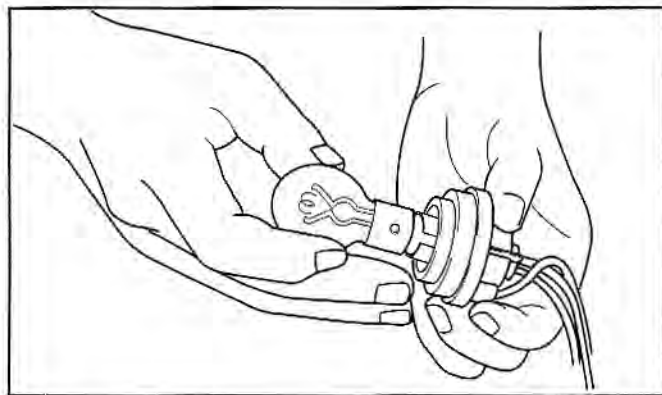

AS2B07033

2. Retirer avec attention l'ensemble de feux arrières.
3. Tourner le socle en sens antihoraire et retirer de l'ensemble de feux arrières.

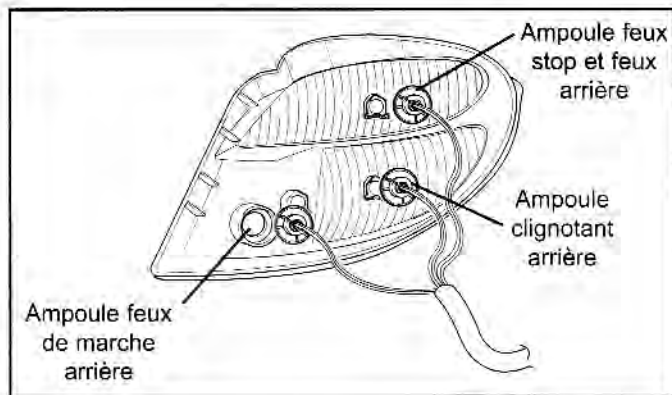

1B3106007C

4. Pousser l'ampoule vers le fond du socle et tourner celle-ci dans le sens antihoraire.
5. Insérer une nouvelle ampoule, en poussant vers le socle tourner un quart de tour dans le sens horaire et installer dans l'ensemble de feux arrière.
6. Réinstaller le cabochon.

## Remplacement de l'ampoule de plafonnier

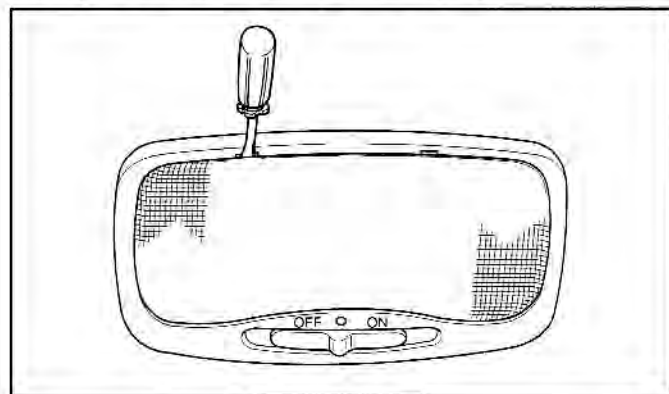

1RS106022

1. À l'aide d'un tournevis à lame plate, dégager avec précaution la lentille du boîtier de plafonnier.
2. Pousser la lamelle à ressort jusqu'à ce que l'ampoule du plafonnier tombe.
3. Installer une ampoule neuve en insérant dans un extrémité du socle à ressort et pousser l'autre bout dans sa position de retenu.
4. Aligner les deux (2) languettes du plafonnier et pousser celui-ci en place.

# Entretien

## *Remplacement de l'ampoule de la plaque d'immatriculation*

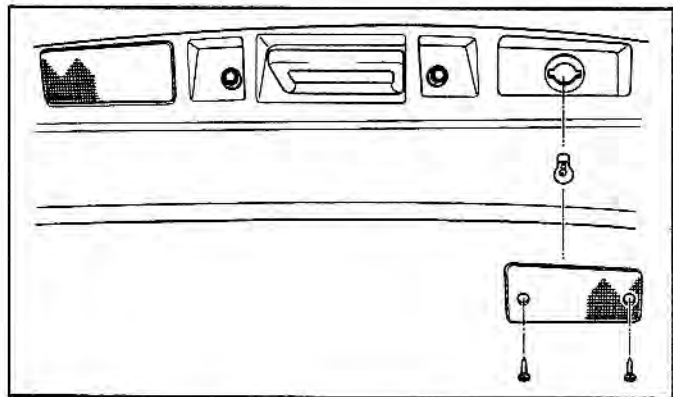

2BLA745

1. À l'aide d'un tournevis à tête étoilée, enlevez les deux (2) vis de fixation de lentille ainsi que la lentille.

2. Retirez avec précaution l'ampoule de la douille.
3. Installez une ampoule neuve dans la douille.
4. Réinstallez la lentille et les deux (2) vis de fixation

## Spécifications Relatives Aux Lubrifiants

### *Lubrifiants prescrits*

Pour maximiser la durabilité et le rendement du moteur et du groupe motopropulseur, n'utilisez que des lubrifiants de bonne qualité. Les lubrifiants appropriés favorisent également l'efficacité du moteur et améliorent par conséquent, l'économie de carburant.

Des huiles moteur favorisant la conservation d'énergie sont maintenant disponibles. Entre autres avantages, ces huiles contribuent à la diminution de la consommation en réduisant la quantité de carburant nécessaire pour surmonter la friction à l'intérieur du moteur. Si cet avantage est difficile à mesurer au jour le jour, il représente des économies d'argent et d'énergie considérables sur une base annuelle.

Les lubrifiants et les liquides ci-dessous sont recommandés pour votre véhicule:

<b>Lubrifiant</b>	<b>Classification</b>
Huile moteur	API Service SG ou SH Energy Conserving II (EC-II)
Liquide de boîte de vitesses manuelle	API Service GL-4 (SAE 75W-90)
Liquide de boîte de vitesses automatique	SK ATF SP-III or DIAMOND ATF SP-III
Liquide de direction assistée	PSF-III
Liquide de freinage et d'embrayage	SAE J1703 ou FMVSS116 DOT-3 ou DOT-4

# Entretien

## Indices de viscosité SAE recommandés

### \* AVIS

Nettoyez toujours les zones entourant les bouchons de remplissage et de vidange et la jauge avant de vérifier ou de vider tout lubrifiant, en particulier si le véhicule est utilisé dans une atmosphère poussiéreuse ou sur des routes non revêtues. Le nettoyage de ces zones permet de prévenir l'infiltration de saletés et d'impuretés dans le moteur et d'autres mécanismes du véhicule.

La viscosité (épaisseur) de l'huile moteur influe sur la consommation de carburant et sur le fonctionnement par temps froid (démarrage du moteur et flux d'huile). Les huiles moteur de faible viscosité offrent une économie de carburant et un rendement par temps froid supérieurs. En revanche, des huiles d'indice de viscosité élevé sont indispensables si l'on recherche une lubrification satisfaisante par temps chaud. L'utilisation d'huiles d'indice de viscosité non conforme aux recommandations peut endommager le moteur.

Au moment de choisir une huile, prenez en considération les conditions de température dans lesquelles le véhicule sera utilisé avant la vidange d'huile suivante. Pour le choix de l'indice d'huile recommandé, référez-vous au tableau.

Plage de température pour les indices de viscosité SAE											
Température °C	-30	-20	-10	0	10	20	30	40	50		
	(°F)	-20	0	20	40	60	80	100	120		
Huile moteur	5W-30			30							
	5W-20		20W-20				40				
	10W-30										
	10W-40			10W-50							
	20W-40				20W-50						

\*Recommandé pour le climat canadien. Nous recommandons l'huile synthétique de haute performance pour la boîte de vitesses manuelle, selon l'équipement (voir page précédente).

## Soins Extérieurs

### *Avertissement général*

Il est très important de suivre les directives d'utilisation des nettoyants chimiques et produits de lustrage. Lisez tous les avertissements et mises en garde figurant sur l'étiquette des produits.

### *Entretien du fini*

#### **Lavage**

Pour protéger le fini de votre véhicule de la rouille et la détérioration, lavez-le à fond au moins une fois par mois avec de l'eau tiède ou froide.

Veillez surtout à enlever toute accumulation de sel, de saleté, de boue et d'autres matières étrangères. Assurez-vous que les orifices d'évacuation dans la partie inférieure des portes et du bas de caisse sont dégagés et propres.

Les insectes, le goudron, la sève d'arbre, les excréments d'oiseaux, la pollution industrielle et autres dépôts peuvent endommager le fini de votre véhicule s'ils ne sont pas immédiatement enlevés.

Un lavage uniquement à l'eau, même immédiatement après le parcours, ne suffit parfois pas à éliminer tous ces dépôts. On peut alors utiliser du savon doux inoffensif pour les surfaces peintes.

#### **\* AVIS**

N'utilisez pas du savon concentré, des détergents chimiques ou de l'eau chaude et ne lavez pas le véhicule quand il est directement exposé aux rayons du soleil ou quand la carrosserie est chaude.

Après le lavage, rincez le véhicule à fond avec de l'eau tiède ou froide. Ne laissez pas le savon sécher sur le fini.

#### **⚡ ATTENTION**

*Après avoir lavé le véhicule, testez les freins en conduisant lentement pour vérifier s'ils ont été touchés par l'eau. Si l'efficacité de freinage est réduite, asséchez les freins en appuyant légèrement sur la pédale tout en maintenant une basse vitesse.*

## **⚡ ATTENTION**

- *Le lavage du compartiment moteur par jet d'eau peut endommager les circuits électriques.*
- *Une grande attention doit être prise lors du lavage par jet d'eau du compartiment moteur.*

## **Lustrage**

Lustrez le véhicule lorsqu'il n'y a plus de gouttelettes d'eau sur la peinture.

Lavez et séchez toujours le véhicule avant de le lustrer. Utilisez de la cire liquide ou en pâte de bonne qualité et suivez les instructions du fabricant. Lustrez toutes les garnitures métalliques pour les protéger et préserver leur lustre.

*Le nettoyage de taches d'huile ou de goudron et de matières similaires à l'aide d'un produit détachant élimine habituellement la cire qui recouvre le fini. C'est pourquoi il faut appliquer une autre couche de cire sur les parties touchées même si le reste du véhicule ne nécessite pas de lustrage.*

## **\* AVIS**

- L'utilisation d'un linge sec pour éliminer la poussière ou les saletés de la carrosserie peut égratigner le fini.
- N'utilisez pas de laine d'acier, de nettoyeurs abrasifs ni de détergents puissants contenant des agents hautement alcalins ou caustiques sur les surfaces chromés ou en aluminium anodisé. Ces substances peuvent endommager le revêtement protecteur et provoquer la décoloration ou la détérioration de la peinture.

## **Réparation du fini**

Les égratignures profondes et les traces d'éclats de pierre sur les surfaces peintes doivent être rapidement réparées. Le métal exposé rouille rapidement, ce qui peut occasionner des dépenses de réparation élevées.

## \* AVIS

Si votre véhicule est endommagé et exige la réparation ou le remplacement d'éléments métalliques, assurez-vous que ces derniers sont traités à l'atelier avec des produits anticorrosion.

### *Entretien des éléments en métal brillant*

- Enlevez les traces de goudron et d'insectes à l'aide d'un détachant pour goudron. N'utilisez pas de grattoir ou d'autres objets tranchants.
- Pour protéger la surface des éléments en métal brillant contre la corrosion, appliquez une couche de cire ou de produit de préservation du chrome et frottez jusqu'à obtenir une surface très lustrée.
- En hiver ou dans les régions côtières, appliquez un couche de cire ou de produit de préservation plus épaisse. Au besoin, recouvrez les éléments de gelée de pétrole non corrosive ou d'un autre enduit protecteur.

### *Entretien du soubassement*

Des matières corrosives utilisées pour l'élimination de la glace et de la neige et le contrôle de la poussière peuvent s'accumuler dans le soubassement. Le fait de ne pas enlever ces matières accélère la corrosion des éléments du soubassement tels que les canalisations de carburant, le châssis, le bac de plancher et le système d'échappement, même s'ils ont reçu un traitement antirouille.

Lavez à fond le soubassement et les ouvertures de roue du véhicule avec de l'eau tiède ou froide une fois par mois, surtout à la fin de l'hiver. Faites particulièrement attention à ces endroits où il est difficile de voir la boue et les saletés. La partie inférieure des portes, du bas de caisse et des longerons de châssis est munie d'orifices d'évacuation qui ne doivent jamais être obstrués, car l'accumulation d'eau dans ces zones peut causer la rouille. L'eau combinée à la saleté est très dommageable.

## **ATTENTION**

*Après avoir lavé le véhicule, testez les freins en conduisant lentement pour vérifier s'ils ont été touchés par l'eau.*

### **Entretien des roues en aluminium**

Les roues en aluminium sont revêtues d'un fini protecteur transparent.

- *N'employez pas de nettoyant abrasif, de produit de lustrage, de solvant ou de brosse métallique. Ces produits et outils peuvent égratigner ou endommager le fini.*
- *N'utilisez que du savon doux ou un détergent neutre et rincez abondamment avec de l'eau. De plus, assurez-vous de nettoyer les roues après avoir conduit sur des routes sur lesquelles on a répandu du sel. Ceci aide à prévenir la corrosion.*
- *Évitez de laver les roues avec des brosses de lave-auto à haute vitesse.*

## **Soins Intérieurs**

### **Précautions générales**

Évitez que des solutions caustiques telles que le parfum et l'huile cosmétique ne viennent en contact avec la planche de bord, car elles peuvent l'endommager ou la décolorer. En cas de contact, essuyez-les immédiatement.

### **Nettoyage de la sellerie et du garnissage**

#### **Vinyle**

Éliminez tout d'abord la poussière et les saletés non collées à l'aide d'un balai à épousseter ou d'un aspirateur. Nettoyez ensuite les surfaces en vinyle avec un nettoyant de vinyle.

## Tissu

Éliminez tout d'abord la poussière et les saletés non collées à l'aide d'un balai à épousseter ou d'un aspirateur. Nettoyez ensuite avec une solution de savon doux recommandée pour la sellerie ou les moquettes. Faites disparaître immédiatement les taches fraîches à l'aide d'un détachant pour tissu. Si vous ne le faites pas, ces taches peuvent se fixer et la couleur du tissu peut être détériorée. De plus, la résistance au feu du tissu peut être réduite si celui-ci n'est pas adéquatement entretenu.

### **⚡ ATTENTION**

*L'utilisation de produits et de procédures autres que ceux recommandés peut affecter l'apparence et la résistance au feu du tissu.*

## **Nettoyage des sangles des ceintures de sécurité**

Nettoyez les ceintures de sécurité avec une solution de savon doux recommandée pour le nettoyage de la sellerie et des moquettes. Suivez les instructions fournies avec le produit. N'utilisez pas de produits à blanchir ni de teintures qui peuvent affaiblir les sangles des ceintures.

## **Nettoyage des surfaces vitrées intérieures**

Si les surfaces vitrées à l'intérieur de l'habitacle deviennent embuées (formation d'une pellicule huileuse, grasseuse ou cireuse), employez un nettoyant pour vitres. Suivez les instructions fournies avec le produit.

### **\* AVIS**

Ne grattez jamais la surface intérieure de la lunette arrière, sinon vous risquez d'endommager la grille du dégivreur.

---

# Caractéristiques

Caractéristiques ..... 8-2

# Caractéristiques

## Caractéristiques

Les caractéristiques présentées dans cette section ne constituent que des renseignements généraux. Pour obtenir des informations plus précises et à jour, veuillez consulter un concessionnaire Kia autorisé.

### DIMENSIONS

Unité : mm (po)

Caractéristique		4 Portes	5 Portes
Longueur hors tout		166.9 (4,240)	166.9 (4,240)
Largeur hors tout		66.1 (1,680)	66.1 (1,680)
Hauteur hors tout	Avec Porte-bagages de toit	56.5 (1,435)	-
	Sans Porte-bagages de toit	-	57.9 (1,470)
Voie avant		56.3 (1,430)	56.3 (1,430)
Voie arrière		56.5 (1,435)	56.5 (1,435)
Empattement		94.9 (2,410)	94.9 (2,410)

## POID

Unité : kg (lb)

Item	4 Portes		5 Portes	
	Boîte man.	Boîte auto.	Boîte man.	Boîte auto.
PTAC	1,504(3,315)	1,533(3,379)	1,529(3,370)	1,557(3,433)
PMAE	Frt.	820(1,808)	820 (1,808)	
	Rr.	790(1,742)	790(1,742)	

PTAC : Poids totale autorisé en charge

PMAE : Poids maximal autorisé à l'essieu

## CLIMATISEUR

Réfrigérant conforme à SAE J639	R134a
Charge de fonctionnement maximale	480 ± 25 g (16.93 ± 0.88 oz.)

**AMPOULES**

	Lampe	Watts	
Avant	Phares	60 / 55	
	Ampoule clignotant arrière	28 / 8	
	Feux de brouillard (selon l'équipement)	27	
Arrière	Freinage et feux arrière	28 / 8	
	Clignotants	4 Portes	27
		5 Portes	21
	Feux de recul	27	
	Gabarit	5	
	Plaque d'immatriculation	5	
Intérieur	Lampes intérieures	10	
	Freinage - feu central hant (selon l'équipement)	4 Portes	21
		5 Portes	5
	Lampes de lecture (selon l'équipement)	5	

**PNEUS**

	Dimensions	Pression de gonflage	
		Avant	Arrière
Type	P175/65R 14 81T	29 psi (200 kPa)	29 psi (200kPa)
Roue de secours temporaire	T105/70D 14	60 psi (415 kPa)	
	T105/70D 14		

# Caractéristiques

## MOTEUR

Élément	1.6 DACT
Alésage x Course	78 mm x 83.4 mm (3.07 po x 3.28 po)
Cylindrée	1594 cc (97.2 po )
Rapport volumétrique	10,0:1

## SYSTÈME ÉLECTRIQUE

Élément	1.6 DACT	
Batterie	12 volt, sans entretien 60 Ah	
Alternateur	12V-80A	
Démarreur	Boîte man.	12V-0.85 kW
	Boîte auto.	12V-0.85 kW
Bougies	Écartement	1.0-1.1 mm (0.028-0.032 po)
	Type	BKR6ES-II (NGK) RC8YC4 (CHAMPION)

## CONTENANCES

Élément	litre/pinte US	
Huile moteur avec filtre	3.4/3.59	
Huile moteur sans filtre	3.2/3.38	
Liquide de refroidissement	2.6+/0.38+	
Huile de boîte de vitesses	Boîte man.	2.8/2.9
	Boîte auto.	5.9/6.2
	<b>litre/gallon US</b>	
Réservoir de carburant	45/11.7	

Boîte man. : Boîte de vitesses manuelle

Boîte auto. : Boîte de vitesses automatique

## RAPPORT DE DÉMULTIPLICATION

Rapport	Boîte de vitesses manuelle	Boîte de vitesses automatique
1 <sup>re</sup>	3.417:1	2.800:1
2 <sup>e</sup>	1.895:1	1.540:1
3 <sup>e</sup>	1.296:1	1.000:1
4 <sup>e</sup>	0.968:1	0.700:1
5 <sup>e</sup>	0.780:1	-
Marche arrière	3.272:1	2.333:1

## EMBRAYAGE

Commande d'embrayage		Cable
Pédale d'embrayage	Type	Suspendue
	Course Totale	129.3 mm (5.09 po)
	Hauteur	195 mm (7.677 po)

<b>A</b> perçu du panneau de commandes	
de la console avant	2-4
Avant de prendre le volant	5-5
Avertissement routier	6-2
<b>À</b> perçu de l'extérieur et de l'habitacle	2-2
<b>B</b> alais d'essuie-glace	7-28
Batterie	7-31
Bloc de commande du chauffage	
et de la climatisation	4-48
Boîte de vitesses automatique	4-9, 7-23
Boîte de vitesses manuelle	4-7
Branchement des câbles volants	6-5
<b>C</b> alendrier d'entretien	7-5
Capot	3-62
Caractéristiques	8-2
Caractéristiques de l'habitacle	4-43
Carburant	5-2
Carillons et témoins	4-29
Ceintures de sécurité	3-20
Clés	3-2

Comment utiliser ce guide	1-2
Commutateur d'allumage	4-2
Compartiment moteur	7-13
Compartiment à lunettes	3-73
Conduite dans des conditions particulières	5-8
Couvercle du coffre	3-60
Couvercle du tuyau de remplissage	3-64
Couvre-bagages	3-77
Crevaillon	6-16
<b>D</b> irection assistée	4-23, 7-22
Dispositif antipollution	5-3
Dégivrage et désembuage du parebrise	4-56
Dégivreur de lunette arrière	4-42
Démarrage du moteur	4-4
Démarrage secours	6-4
<b>E</b> ntretien par le propriétaire	7-10
Essuie-glaces et lave-glaces	4-39
<b>É</b> clairage	4-36
Éclairage intérieur	3-71
Étiquettes	5-14

# Index

---

<b>F</b>		
Feux de jour	4-38	
Filet à bagages	3-74	
Filtre à air	7-27	
Frein de stationnement	7-21	
Freins et embrayage	7-20	
<b>G</b>		
Glaces	3-8	
<b>H</b>		
Hayon Arriere	3-59	
Huile moteur et filtre à huile	7-14	
<b>I</b>		
Indicateurs	4-27	
<b>L</b>		
Lubrifiants et liquides	7-26	
<b>P</b>		
Pneus et roues	7-34	
Porte-bagages de toit	3-75	
Porte-tasses et compartiment de la console centrale	3-72	
Prise de courant	3-76	
Processus de rodage du véhicule	1-3	
Protection des circuits électriques	6-7	
<b>R</b>		
Remorquage	6-13	
Remplacement des ampoules	7-44	
Rétroviseurs	3-67	
<b>S</b>		
Sacs gonflables	3-48	
Serrures de porte	3-5	
Sièges	3-11	
Soins extérieurs	7-51	
Soins intérieurs	7-54	
Spécifications relatives aux lubrifiants	7-49	
Suggestions pour l'économie de carburant	5-6	
Surcharge	5-14	
Surchauffe	6-2	
Système d'entrée sans clé	3-3	
Système de freinage	4-16	
Système de refroidissement du moteur	7-16	
<b>T</b>		
Tableau de bord	4-25	
Traction d'une remorque	5-13	
<b>V</b>		
Volant	3-66	
Volant inclinable	4-24	

---

Windshield Defrosting and Defogging .....	4-50
Wiper Blades .....	7-28
Wipers and Washers .....	4-36