



LA SOCIÉTÉ Kia

Nous vous félicitons d'avoir fait l'acquisition de votre nouvelle Kia.

En tant que constructeur automobile global axé sur la qualité élevée et la valeur pour son argent, Kia Motors est vouée à vous fournir une expérience en matière de service après-vente qui surpassera vos attentes.

Tous les renseignements fournis dans le manuel du propriétaire étaient exacts au moment de mettre sous presse. Kia se réserve toutefois le droit d'apporter des changements de temps à autre afin de maintenir sa politique d'amélioration continue de ses produits.

Le manuel s'applique à tous les modèles Kia et comprend des descriptions et des explications sur l'équipement tant de série qu'optionnel. Aussi, vous pourrez trouver dans ce manuel des sections qui ne s'appliquent pas à votre véhicule Kia particulier.

Conduisez prudemment et profitez bien de votre véhicule Kia!

Merci d'avoir opté pour un véhicule Kia.

Lorsque vous aurez besoin d'un service, rappelez-vous que personne ne connaît mieux votre véhicule que votre concessionnaire Kia. Ce dernier fait appel à des techniciens formés à l'usine, des outils spéciaux recommandés, des pièces de rechange de marque Kia et il est voué à votre entière satisfaction.

Comme d'éventuels propriétaires auront aussi besoin de ces renseignements importants, ce manuel devrait être laissé dans le véhicule s'il est vendu.

Ce manuel fourni des renseignements sur l'opération, l'entretien et la sécurité de votre nouveau véhicule. Il est complété d'un manuel sur la garantie et d'information au consommateur qui offre des renseignements importants concernant toutes les garanties accordées sur votre véhicule.

Nous vous demandons de lire cette documentation avec soin et de suivre les recommandations afin d'assurer l'opération sûre et plaisante de votre nouveau véhicule.

Kia offre une grande variété d'options, de composantes et de caractéristiques qui changent selon les modèles. Il se peut donc que certains dispositifs décrits dans ce manuel, ainsi que les illustrations qui les accompagnent, ne s'appliquent pas à votre véhicule particulier.

Les renseignements et les caractéristiques présentés dans ce manuel étaient exacts au moment de mettre sous presse. Kia se réserve le droit de discontinuer ou de modifier les caractéristiques techniques ou le design en tout temps, sans avis et sans obligation que ce soit. Si vous avez des questions, vous pouvez toujours consulter votre concessionnaire Kia.

Nous sommes voués à faire de la possession de votre véhicule Kia, une expérience plaisante.

© 2014 Kia Canada Inc.

Tous droits réservés. La reproduction par quelque moyen que ce soit, électronique ou mécanique, y compris la photocopie, l'enregistrement ou tout système de stockage ou d'archivage informatique, ou la traduction, en tout ou en partie de ce manuel, est interdite sans la permission écrite de Kia Canada Inc..

Imprimé en Corée

TABLE DES MATIÈRES

Introduction	1
Aperçu du véhicule	2
Caractéristiques de sécurité de votre véhicule	3
Caractéristiques du véhicule	4
Conduite du véhicule	5
Que faire en cas d'urgence	6
Entretien	7
Caractéristiques techniques & Renseignements pour le consommateur	8
Index	I

Introduction

1

Utilisation du manuel / 1-2

Carburant / 1-2

Rodage du véhicule / 1-4

**Enregistreur de données d'événements du
véhicule / 1-5**

Symboles au tableau de bord / 1-6

UTILISATION DU MANUEL

Nous voulons vous aider à soutenir le plus grand plaisir possible à conduire votre véhicule. Le manuel de l'utilisateur peut vous aider de bien des façons. Nous vous recommandons fortement de le lire en entier. Afin de minimiser tout risque de mort ou de blessure, vous devez lire et respecter les AVERTISSEMENTS et les MISES EN GARDE tout au long du manuel.

Les illustrations viennent compléter le texte afin de mieux expliquer comment profiter du véhicule. En lisant le manuel, vous prendrez connaissance des caractéristiques du véhicule, des notices de sécurité importantes et de conseils de conduite sous diverses conditions routières.

Le contenu du manuel est résumé dans la table des matières. Utilisez l'index si vous recherchez un sujet particulier; il s'agit d'une liste alphabétique de toute l'information qui se trouve dans le manuel.

Sections : le manuel est divisé en huit sections, en plus d'un index. Chaque section débute par une courte table des matières pour avoir immédiatement une idée de l'information qui s'y trouve.

Vous trouverez plusieurs types d'instructions de sécurité dans ce manuel. Ces instructions ont été préparées pour améliorer votre sécurité. Veuillez lire avec attention et suivre TOUTES les procédures et recommandations présentées.

AVERTISSEMENT

Signale un danger, un risque de blessure grave ou même de mort si on l'ignore.

MISE EN GARDE

Signale un risque de dommage au véhicule si vous l'ignorez.

*** AVIS**

L'avis offre des renseignements utiles ou intéressants.

CARBURANT

Votre nouveau véhicule n'utilise qu'un carburant sans plomb d'indice d'octane ((R+M)2) 87 (indice d'octane de recherche 91) ou plus élevé.

Votre nouveau véhicule est conçu pour offrir un rendement optimal avec un CARBURANT SANS PLOMB qui minimise les émissions à l'échappement et l'encrassement des bougies.

MISE EN GARDE

N'ajoutez jamais d'agents nettoyants de système de carburant autres que ceux spécifiés. (consultez un concessionnaire Kia agréé pour plus de détails.)

AVERTISSEMENT - Faire le plein

- **Ne forcez pas un trop plein une fois que le bec de la pompe se déclenche automatiquement.**
- **Assurez-vous toujours que le bouchon du réservoir est bien remis en place pour empêcher un déversement de carburant en cas d'accident.**

*** AVIS**

Serrer le bouchon jusqu'au premier clic, sinon le témoin de bouchon de carburant ouvert ().

Essence avec éthanol ou méthanol

Le gasohol, un mélange d'essence et d'éthanol (alcool de grain) et l'essence ou le gasohol contenant du méthanol (alcool de bois) sont souvent vendus de pair avec l'essence sans plomb ou en remplacement. En vertu des règlements de l'EPA, il est permis d'utiliser de l'éthanol dans votre véhicule. Ne pas utiliser de gasohol contenant plus de 10 % d'éthanol et ne pas utiliser d'essence ou de gasohol contenant du méthanol. L'éthanol procure moins d'énergie que l'essence, alors qu'il attire l'eau. Par conséquent, il est probable qu'il réduise le rendement du carburant et ainsi diminuer l'économie d'essence.

Le méthanol peut entraîner des problèmes de conduite et endommager le circuit d'alimentation. Cesser d'utiliser tout genre de gasohol si des problèmes de conduite surviennent.

Il se peut que les dommages au véhicule ou les problèmes de conduite ne soient pas couverts par la garantie du fabricant s'ils résultent de l'utilisation de :

1. l'essence-alcool ou l'essence contient du méthanol.
2. le carburant contient du plomb.

Le " E85 " est un carburant alternatif composé à 85 pour cent d'éthanol et 15 pour cent d'essence. Il est fabriqué exclusivement pour les véhicules à carburant polyvalent. Le " E85 " n'est pas compatible avec votre véhicule. L'utilisation du E85 pourra nuire au rendement du moteur et endommager le moteur et le système d'alimentation en carburant. Kia recommande que les clients évitent d'utiliser un carburant contenant plus de 10 pour cent d'éthanol.

*** AVIS**

La garantie limitée sur le véhicule neuf ne couvre pas les dommages au système d'alimentation ni les problèmes de rendement engendrés par l'utilisation du carburant E85.

Carburant contenant du MMT

Certains carburants contiennent des additifs nocifs à base de manganèse comme le MMT (méthylcyclopentadiényl manganèse tricarbonyl). Kia ne recommande pas l'utilisation de carburants contenant du MMT. Ce genre de carburant peut réduire la performance du véhicule et nuire au système antipollution. Le témoin d'alerte peut s'allumer au tableau de bord.

Utilisation du MTBE

Nous recommandons d'éviter les carburants contenant du MTBE (éther méthyl-tertiobutylique) à plus de 15 % par vol. (teneur en oxygène de 2,7 %). Un carburant contenant du MTBE à plus de 15 % par vol. (teneur en oxygène de 2,7 %) peut réduire le rendement, causer un blocage par la vapeur ou rendre les démarrages difficiles.

*** AVIS**

La garantie limitée de véhicule neuf pourra ne pas couvrir les dommages au système d'alimentation en carburant ou les problèmes de performance provenant de l'utilisation de carburants contenant du méthanol ou du MTBE (éther méthyl-tertiobutylique) à plus de 15 % par vol. (teneur en oxygène de 2,7 %).

N'utilisez pas de méthanol

N'utilisez pas de carburants contenant du méthanol (alcool de bois) dans votre véhicule. Ce carburant peut réduire la performance du véhicule et endommager le système d'alimentation en carburant.

Additifs pour carburant

Kia recommande l'utilisation d'essences de haute qualité traitée avec des additifs détergents comme une essence à détergent de CATÉGORIE SUPÉRIEURE qui aide à empêcher la formation de dépôts dans le moteur. Ces essences aident le moteur à tourner plus propre et rehaussent le rendement du système antipollution. Si vous désirez en savoir plus sur les essences à détergent de CATÉGORIE SUPÉRIEURE, consultez le site Web www.toptiergas.com. Les clients qui n'utilisent pas une essence à détergent de CATÉGORIE SUPÉRIEURE de façon régulière et qui éprouvent des difficultés de démarrage ou dont le moteur ne tourne pas rondement, peuvent acheter des additifs détergents à ajouter au carburant.

Si une essence à détergent de CATÉGORIE SUPÉRIEURE n'est pas disponible, on recommande d'ajouter un flacon d'additif dans le réservoir de carburant tous les 12000 km (7500 milles) ou à chaque vidange d'huile. Vous pouvez obtenir des additifs chez votre concessionnaire Kia agréé, de pair avec des renseignements sur leur utilisation. Ne mélangez pas divers types d'additifs.

Utilisation en pays étranger

Si vous prévoyez utiliser votre véhicule dans un autre pays, voyez à :

- respecter tous les règlements d'enregistrement et d'assurance;
- connaître le type de carburant acceptable qui sera disponible.

RODAGE DU VÉHICULE

Aucune période spéciale de rodage n'est requise. En suivant quelques simples précautions au cours des premiers 1000 km (600 milles), vous pourrez améliorer la performance, la consommation en carburant et la durée utile du véhicule.

- N'emballiez pas le moteur.
- Roulez en tenant le régime du moteur entre 2000 et 4000 trs/min (tours ou révolutions à la minute).
- Ne maintenez pas la même vitesse pendant de longues périodes, qu'elle soit rapide ou lente. Faites varier le régime du moteur afin de bien roder ce dernier.
- Évitez les arrêts brusques, sauf en cas d'urgence, afin de permettre au frein de bien se placer.
- Ne faites aucun remorquage au cours des premiers 2000 km (1200 milles).

ENREGISTREUR DE DONNÉES D'ÉVÉNEMENTS DU VÉHICULE



























Ce véhicule est doté d'un enregistreur de données d'événements (EDR). L'objectif principal de cet EDR est d'enregistrer lors de certaines collisions ou de certaines situations proches d'une collision (en cas du déploiement d'un coussin gonflable ou d'impact avec un obstacle sur la route, par exemple), des données qui aideront à comprendre la façon dont les systèmes du véhicule se sont comportés. L'EDR est conçu pour enregistrer les données en rapport avec la dynamique du véhicule et les systèmes de sécurité pendant une courte période, généralement 30 secondes ou moins. L'EDR de ce véhicule enregistre ce genre de données :

- * Comment les différents systèmes du véhicule ont fonctionné;
- * Si les ceintures du conducteur et du passager étaient bouclées ou non;
- * La force d'application (ou l'absence d'application) de la pédale de l'accélérateur et/ou de frein et,
- * La vitesse de déplacement du véhicule

Ces données peuvent permettre de mieux comprendre les circonstances d'une collision ou de blessures. N.B. Les données sont enregistrées par l'EDR uniquement en cas de collision grave. Aucune donnée n'est enregistrée par l'EDR dans des conditions de conduites normales. De plus, aucune donnée personnelle (ex. nom, sexe, âge, emplacement de l'accident) n'est enregistrée. Cependant, d'autres parties (la police notamment) pourraient associer les données de l'EDR à des données personnelles acquises lors d'une enquête de collision.

Pour lire les données enregistrées par un EDR, il faut posséder des outils spécifiques et pouvoir accéder physiquement au véhicule ou à l'EDR. Le constructeur du véhicule, ainsi que d'autres parties en possession de l'équipement requis (la police notamment) peuvent lire les données s'ils ont accès au véhicule ou à l'EDR.

SYMBOLES AU TABLEAU DE BORD

 Témoin d'alerte des coussins gonflables	 Témoin d'alerte du système de charge	 Indicateur ESC
 Témoin d'alerte de l'ABS	 Témoin d'alerte de coffre (ou hayon) ouvert	 Indicateur ESC OFF
 Témoin d'alerte des ceintures de sécurité	 Témoin d'alerte de porte ouverte	 Témoin d'alerte de la direction assistée par moteur électrique (EPS)*
 Indicateur des feux de signalisation	 Indicateur de l'antidémarrage	 Indicateur ECO*
 Indicateur des feux de route	 Indicateur de clé absente*	 Auto-arrêt pour l'indicateur ISG*
 Indicateur des feux arrière	 Indicateur de rapport*	 Témoin de basse pression d'air*/Témoin d'anomalie SSPP*
 Indicateur des phares antibrouillard avant*	 Indicateur de rapport de boîte manuelle*	 Indicateur du régulateur de vitesse*
 Témoin d'alerte de pression d'huile du moteur	 Témoin d'alerte de bas niveau de carburant	 Indicateur de régulateur de vitesse engagé*
 Témoin d'alerte du frein de stationnement et du liquide de frein	 Témoin d'anomalie	 Indicateur de bouchon de réservoir de carburant ouvert

* Pour des explications plus détaillées, lisez " Groupe d'instruments " au chapitre 4.

* : si équipé

Aperçu du véhicule

2

Regard à l'intérieur / 2-2

Tableau de bord / 2-3

Compartiment-moteur / 2-4

REGARD À L'INTÉRIEUR

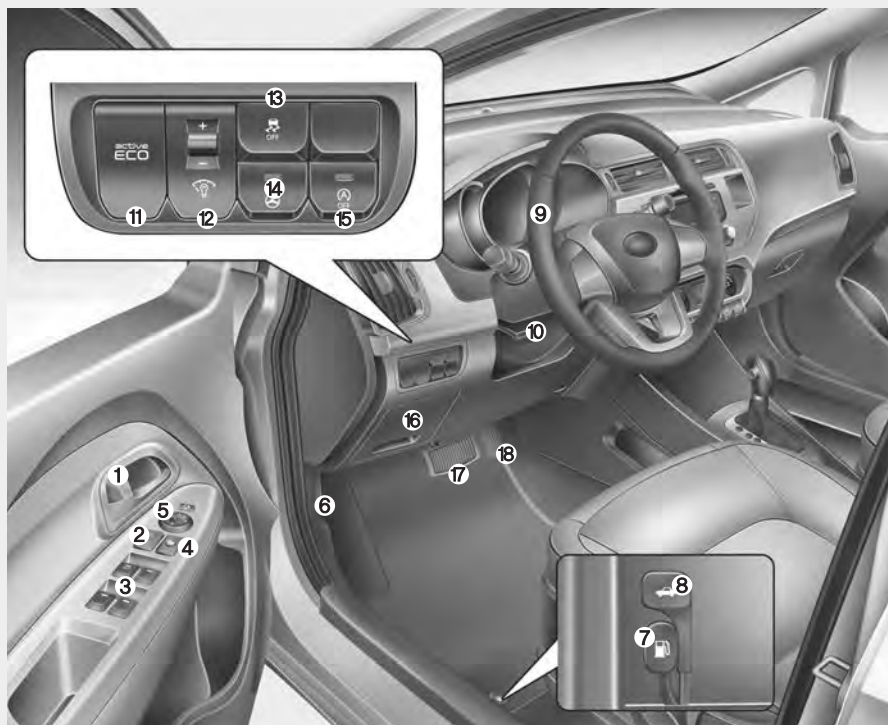

1. Bouton de verrouillage/déverrouillage des portières.....4-16
2. Commutateur central de verrouillage des portières.....4-17
3. Commutateur des glaces électriques...4-22
4. Bouton de verrouillage des glaces électriques4-25
5. Commutateur de commande des rétroviseurs latéraux4-40
6. Levier de déverrouillage du capot.....4-27
7. Levier de déverrouillage du volet de remplissage de carburant4-29
8. Levier d'ouverture du coffre (4 portes)4-18
9. Volant4-36
10. Commande d'inclinaison du volant.4-37
11. Bouton d'activation ECO.....5-43
12. Commutateur d'éclairage du tableau de bord4-43
13. Bouton d'arrêt du programme ESC...5-27
14. Commutateur de volant chauffant*4-37
15. Bouton d'arrêt au ralenti (ISG)*5-39
16. Boîte à fusibles7-52
17. Pédale de frein.....5-22
18. Pédale de l'accélérateur

* : si équipé

* L'intérieur du véhicule réel peut différer de l'illustration.

OUB021001K

TABLEAU DE BORD



- 1. Tableau de bord4-42
- 2. Klaxon4-38
- 3. Coussin gonflable frontal du conducteur3-42
- 4. Commande d'éclairage/clignotants ..4-72
- 5. Essuie-glace/lave-glace4-76
- 6. Commutateur d'allumage ou bouton-poussoir de DÉMARRAGE5-5/5-7
- 7. Commutateur des feux de détresse4-71/6-2
- 8. Audio.4-104
- 9. Système de climatiseur4-83
- 10. Levier du sélecteur.....5-13/5-16
- 11. Commande audio sur le volant4-105
- 12. Coussin gonflable frontal du passager avant.....3-42
- 13. Boîte à gants4-94
- 14. Levier du frein de stationnement...5-23
- 15. Prise de courant.....4-101
- 16. Allume-cigarette4-98
- 17. Chauffage de siège3-8

* Le tableau de bord du véhicule réel peut différer de l'illustration.

OUB021002N

COMPARTIMENT-MOTEUR

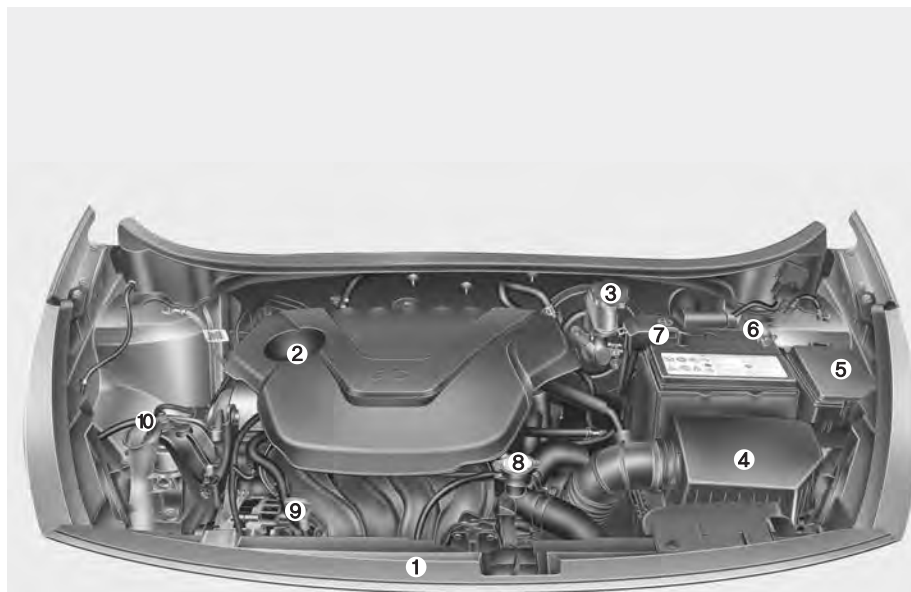

1. Réservoir du liquide de refroidissement7-26
2. Bouchon de remplissage d'huile7-25
3. Réservoir du liquide de frein/embrayage7-29
4. Filtre à air7-32
5. Boîte à fusibles.....7-52
6. Borne négative de la batterie7-36
7. Borne positive de la batterie.....7-36
8. Bouchon de radiateur7-28
9. Jauge d'huile à moteur7-25
10. Réservoir de lave-glace du pare-brise7-31

* Le compartiment-moteur du véhicule peut différer de l'illustration.

OUB071103N

Siège / 3-2

Ceintures de sécurité / 3-13

Appareil de retenue pour enfant / 3-23

**Coussin gonflable - Système de retenue
supplémentaire / 3-31**

Caractéristiques de sécurité de votre véhicule **3**

SIÈGE

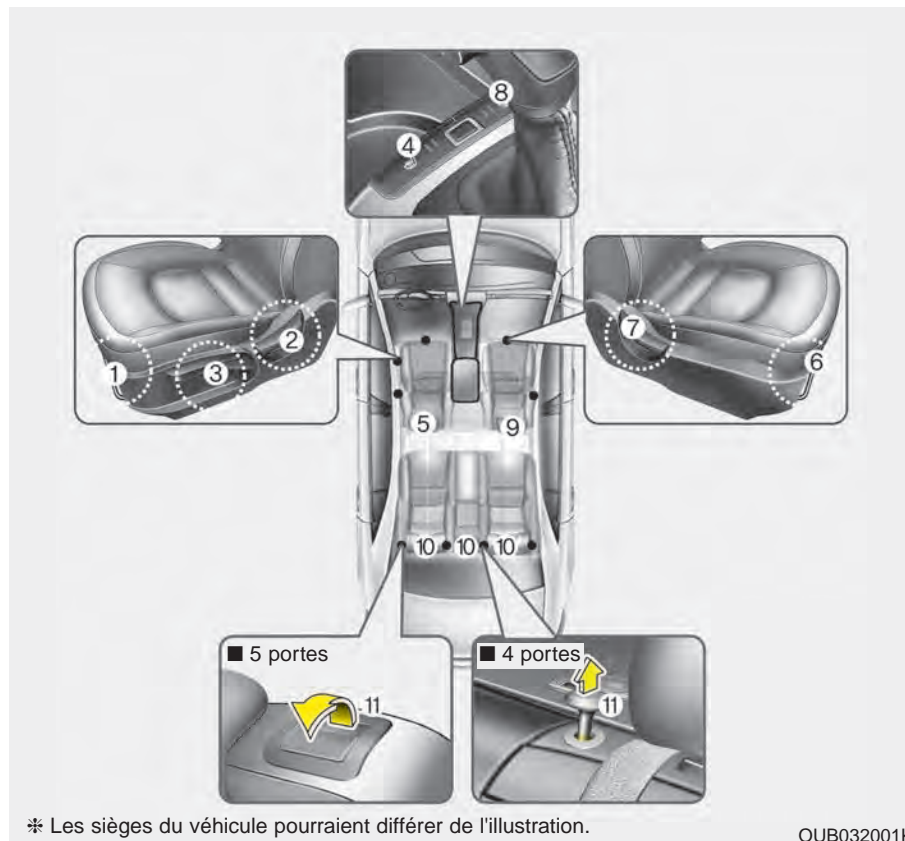

Siège du conducteur

- (1) Glissement vers l'avant et l'arrière
- (2) Angle du dossier
- (3) Hauteur du coussin de siège
- (4) Chauffe-siège
- (5) Appui-tête

Siège du passager avant

- (6) Glissement vers l'avant et l'arrière
- (7) Angle du dossier
- (8) Chauffe-siège
- (9) Appui-tête

Siège arrière

- (10) Appui-tête
- (11) Rabattage du dossier de siège

* Les sièges du véhicule pourraient différer de l'illustration.

OUB032001K

**⚠ AVERTISSEMENT -
Objets lâches**

Ne rien placer dans l'espace pour les jambes du conducteur ou sous les sièges avant. Les objets non arrimés près des pieds du conducteur pourraient gêner l'action des pédales.

**⚠ AVERTISSEMENT -
Redresser le siège**

Ne pas tirer sur le levier d'inclinaison manuelle d'un dossier sans maintenir le dossier afin de contrôler son mouvement, faute de quoi le dossier se redresserait rapidement et pourrait vous heurter ou percuter une autre personne.

**⚠ AVERTISSEMENT -
Coussin de siège**

Les passagers devraient éviter de s'asseoir sur des coussins de siège. Les hanches de l'occupant pourraient glisser sous la ceinture de sécurité en cas d'accident ou d'arrêt soudain.

**⚠ AVERTISSEMENT
- Responsabilité du
conducteur pour le
passager avant**



Le conducteur doit aviser le passager de toujours voyager en gardant le dossier redressé. Si le dossier est incliné et que le véhicule est impliqué dans un accident, les hanches de l'occupant pourraient glisser sous la ceinture de sécurité, exerçant une force extrême sur l'abdomen non protégé.

**⚠ AVERTISSEMENT -
Siège du conducteur**

- Ne jamais essayer de régler le siège si le véhicule est en mouvement. Cela pourrait causer la perte de la maîtrise du véhicule.
- Ne rien laisser qui puisse modifier la position normale du dossier. Un objet ne doit pas être placé contre le dossier ou de manière à empêcher le verrouillage adéquat du dossier.
- S'asseoir le plus loin possible du volant, tout en gardant une position de conduite confortable. Il est recommandé de garder une distance de 10 po entre la poitrine et le volant, sinon le coussin gonflable pourrait blesser le conducteur en cas d'accident.

⚠ AVERTISSEMENT - Réglage du siège

- Ne pas régler le siège si la ceinture de sécurité est bouclée. Le mouvement du siège vers l'avant causerait une grande pression sur l'abdomen.
- Ne pas placer sa main près du fond du siège ou des coulisses de siège lors de son réglage. La main pourrait être coincée par le mécanisme du siège.
- User d'extrême prudence en ramassant les objets glissés sous le siège ou entre le siège et la console centrale. On pourrait se couper les mains ou se blesser à cause des rebords coupants du mécanisme du siège.

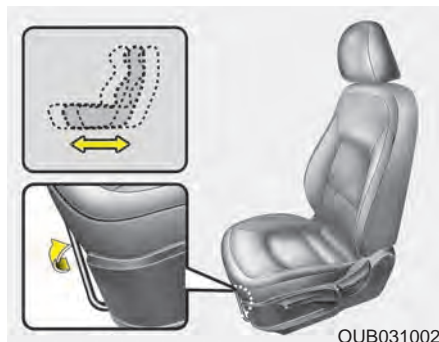

Ajustement du siège avant

Glissement vers l'avant ou l'arrière

Pour avancer ou reculer le siège :

1. Soulevez et retenez le levier de glissement du siège.
2. Faites glisser le siège à la position désirée.
3. Relâchez la barre et assurez-vous que le siège est ancré en position.

Ajustez le siège avant de conduire. Assurez-vous qu'il est bien enclenché en position en essayant de le faire bouger vers l'avant et l'arrière sans utiliser le levier. Si le siège se déplace, il n'est pas bien enclenché.

⚠ AVERTISSEMENT - Mouvement inattendu du siège

Après le réglage manuel du siège, toujours vérifier s'il est bien verrouillé en essayant de le bouger vers l'avant et vers l'arrière. Si le siège n'est pas bien verrouillé, il pourrait se déplacer soudainement et causer la perte de la maîtrise du véhicule.

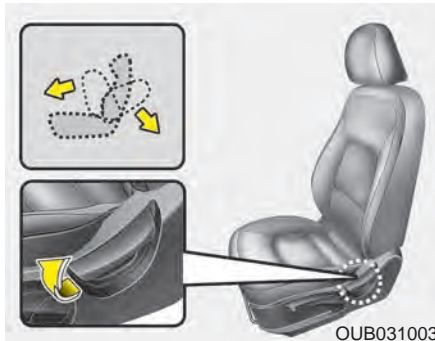

Angle du dossier

Pour incliner le dossier :

1. Penchez-vous légèrement vers l'avant et soulevez le levier d'inclinaison du dossier.
2. Appuyez-vous lentement contre le dossier pour en ajuster la position.
3. Relâchez le levier et assurez-vous que le dossier s'enclenche en position (le levier DOIT retourner à sa position d'origine pour que le dossier se bloque en position.)

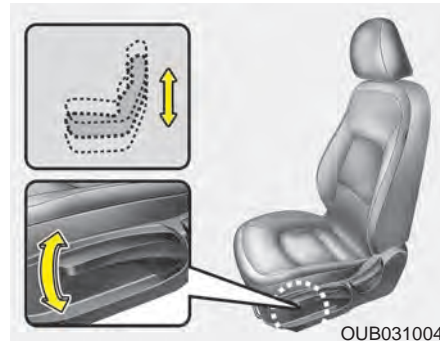

Hauteur du siège (conducteur) (si équipé)

Pour modifier la hauteur du siège, actionnez le levier vers le haut ou le bas.

- Pour abaisser le siège, abaissez le levier à plusieurs reprises.
- Pour soulever le siège, soulevez le levier à plusieurs reprises.

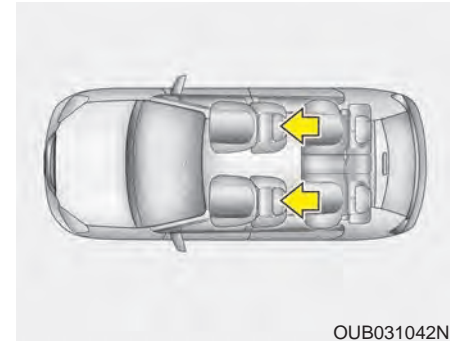

Appui-tête

Les sièges du conducteur et du passager avant sont munis d'appui-tête, pour la sécurité et le confort des occupants.

Non seulement l'appui-tête ajoute-t-il au confort du conducteur et du passager avant, mais il aide aussi à protéger la tête et la nuque en cas de collision.

Afin d'assurer une efficacité maximale en cas d'accident, l'appui-tête devrait être ajusté de façon à ce que le centre de l'appui-tête se trouve à la hauteur du centre de gravité de la tête de l'occupant. En général, le centre de gravité de la tête de la plupart des gens est la même que la hauteur des yeux. Ajustez aussi l'appui-tête aussi près que possible de votre tête. Pour cette raison, l'utilisation d'un coussin qui éloigne le corps du dossier n'est pas recommandée.

⚠ AVERTISSEMENT - Démontage et réglage de l'appui-tête

- Ne pas conduire le véhicule si les appui-têtes ne sont pas en place. Ils aident à prévenir des blessures cervicales et crâniennes en cas d'accident.
- Ne pas régler la hauteur de l'appui-tête si le véhicule est en mouvement. Le conducteur pourrait perdre la maîtrise du véhicule.

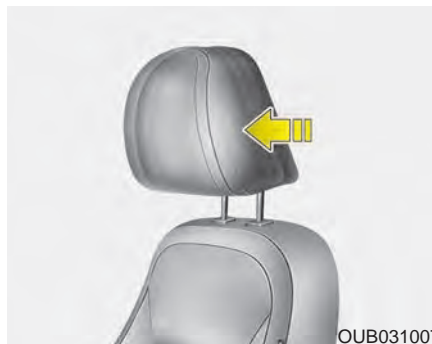

Réglage vers l'avant ou l'arrière

L'appui-tête peut être ajusté sur 4 positions vers l'avant en le tirant vers l'avant jusqu'à la position de détente voulue. Pour ajuster l'appui-tête complètement vers l'arrière, tirez-le complètement vers l'avant puis relâchez-le. Ajustez l'appui-tête de façon à ce qu'il puisse bien supporter la tête et la nuque.

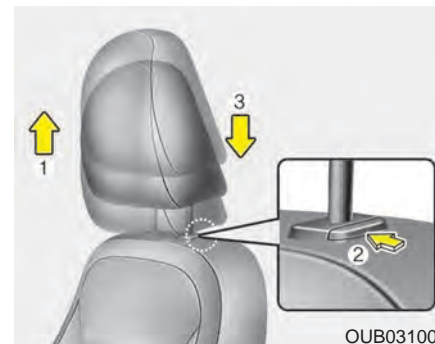

Réglage de la hauteur

Pour soulever l'appui-tête, tirez-le à la position voulue (1). Pour l'abaisser, tenez le bouton de déverrouillage (2) enfoncé et abaissez l'appui-tête à la position voulue (3).

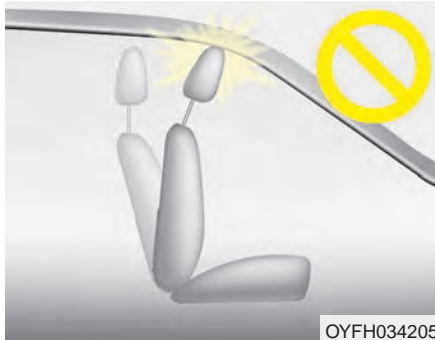

⚠ MISE EN GARDE

Si l'on rabat le dossier de siège vers l'avant alors que l'appuie-tête et le coussin de siège sont levés, l'appuie-tête risque d'entrer en contact avec le pare-soleil ou d'autres parties du véhicule.

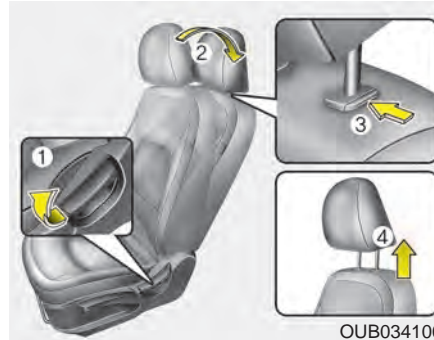

Retrait/Réinstallation

Pour enlever l'appuie-tête:

1. Abaissez le dossier (2) à l'aide du levier d'inclinaison (1).
2. Soulevez l'appuie-tête au maximum.
3. Appuyez sur le bouton de dégagement de l'appuie-tête (3) tout en tirant sur l'appuie-tête (4).

⚠ AVERTISSEMENT

Ne laissez JAMAIS quelqu'un s'asseoir sur un siège sans appuie-tête.

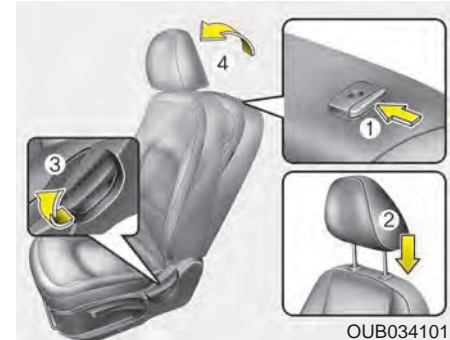

Pour réinstaller l'appuie-tête:

1. Introduisez les tiges (2) de l'appuie-tête dans les orifices tout en appuyant sur le bouton de dégagement (1).
2. Abaissez le dossier (4) à l'aide du levier d'inclinaison (3).
3. Ajustez l'appuie-tête à la hauteur appropriée.

⚠ AVERTISSEMENT

- Réinstallation des appuie-têtes

Pour réduire les risques de blessure à la tête ou au cou, toujours s'assurer que l'appuie-tête est bien verrouillé en place et le régler correctement après la réinstallation.

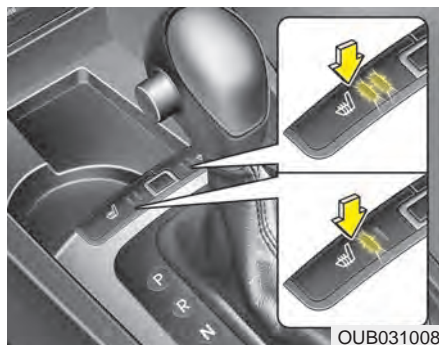

Chauffe-siège (si équipé)

Les chauffe-sièges sont fournis afin de réchauffer les sièges avant par temps froid. Le commutateur d'allumage en position ON, appuyez sur le commutateur du chauffe-siège du conducteur ou du passager avant.

Par temps doux ou si vous ne voulez pas utiliser le chauffe-siège, gardez les commutateurs en position éteinte.

Quand le chauffe-siège est en circuit, le dispositif de chauffage du siège se met automatiquement hors et en circuit en fonction de la température du siège.

⚠ MISE EN GARDE

- Endommagement des sièges

- *Si vous nettoyez les sièges, n'utilisez pas de solvant organique comme un diluant, du benzène, de l'alcool ou de l'essence. Vous risqueriez d'endommager la surface du chauffe-siège ou les sièges.*
- *Pour prévenir la surchauffe pendant le fonctionnement du chauffage de siège, ne pas placer sur le siège des objets qui empêchent le passage de la chaleur, comme des couvertures, des coussins ou des housses de siège.*
- *Ne placez aucun objet lourd ou tranchant sur un siège doté d'un chauffe-siège. Vous risqueriez d'endommager les éléments du chauffe-siège.*

⚠ AVERTISSEMENT

- Risque de brûlures

Les chauffe-sièges pourraient causer des brûlures, même à basse température, s'ils sont utilisés pendant de longues périodes. Ne jamais laisser de passagers non autonomes s'exposer aux risques de brûlure par les chauffe-siège. Cela inclut :

1. Poupes, enfants, personnes âgées ou handicapées ou patients externes
2. Personnes avec peau sensible ou qui brûle facilement.
3. Personnes fatiguées.
4. Personnes intoxiquées.
5. Personnes qui prennent des médicaments qui causent de la somnolence (hypnotiques, comprimés pour le rhume, etc.).

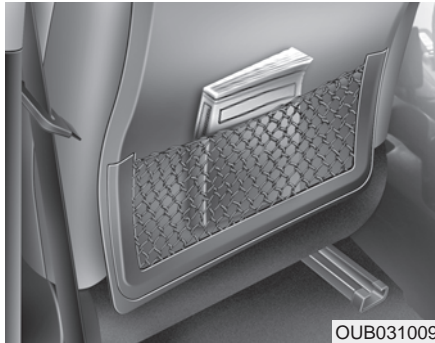

Poche sur le dossier

La pochette de dossier se trouve sur le dos du dossier du siège avant.

⚠ AVERTISSEMENT
- Poches sur les dossiers

Ne placez aucun objet lourd ou tranchant dans les poches. En cas d'accident, ces objets pourraient percuter un occupant. Des objets lourds sur le dossier du passager avant pourraient aussi affecter le système du capteur du coussin gonflable.

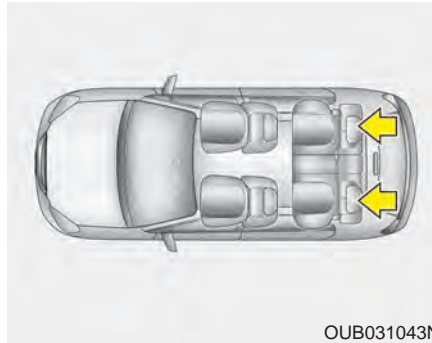

Réglage du siège arrière

Appui-tête

Le ou les sièges arrière sont munis d'appuis-têtes à toutes les places afin d'assurer le confort et la sécurité des occupants.

Non seulement l'appui-tête assure-t-il le confort des passagers, mais il aide aussi à protéger la tête et la nuque en cas d'accident.

Afin d'assurer une efficacité maximale en cas d'accident, l'appui-tête devrait être ajusté de façon à ce que le centre de l'appui-tête se trouve à la hauteur du centre de gravité de la tête de l'occupant. En général, le centre de gravité de la tête de la plupart des gens est la même que la hauteur des yeux.

Ajustez aussi l'appui-tête aussi près que possible de votre tête. Pour cette raison, l'utilisation d'un coussin qui éloigne le corps du dossier n'est pas recommandée.

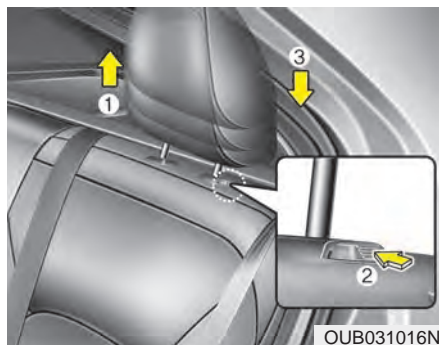

OUB031016N

Réglage de la hauteur (si équipé)

Pour soulever l'appui-tête, amenez-le à la position désirée (1). Pour l'abaisser, tenez le bouton de déverrouillage (2) enfoncé puis abaissez l'appui-tête au niveau désiré (3).

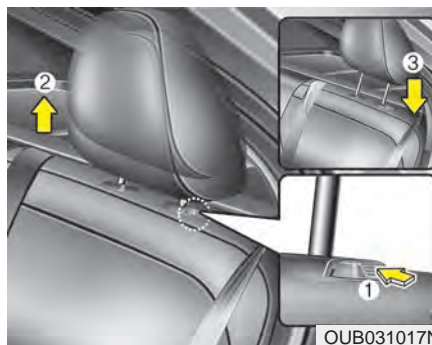

OUB031017N

Retrait

Pour enlever l'appui-tête, soulevez-le aussi haut que possible puis tenez le bouton de déverrouillage (1) enfoncé tout en continuant de soulever l'appui-tête (2). Pour réinstaller l'appui-tête, placez les tiges (3) de l'appui-tête dans les orifices de libération (1). Le régler ensuite à la hauteur voulue et veiller à ce qu'il soit verrouillé à sa position.

Assurez-vous que l'appui-tête se bloque en position après l'ajustement.

Rabattre le dossier arrière

Les dossiers arrière peuvent être rabattus pour faciliter le transport de longs articles ou augmenter le volume du coffre.

⚠ Avertissement - Dossiers rabattus

Ne laissez personne s'asseoir sur le dossier rabattu du siège quand le véhicule est en mouvement car il ne s'agit pas là d'un siège approprié et on ne peut pas utiliser la ceinture de sécurité.

Un accident ou un arrêt brusque pourrait se solder par des blessures graves ou mortelles.

⚠ Avertissement - Objets

Les objets placés sur le dossier arrière rabattu ne doivent pas dépasser les appui-têtes des sièges avant, sinon ces objets pourraient être projetés vers l'avant dans le cas d'arrêt soudain, et causer des blessures ou des dommages.

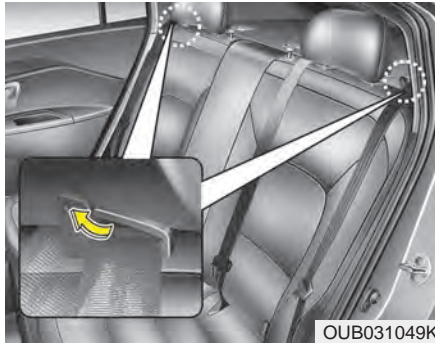

Pour rabattre le dossier du siège arrière :

• 4 portes

1. S'assurer que la sangle arrière est insérée dans le guide, afin d'éviter d'endommager la ceinture.
2. Réglez le dossier du siège avant selon la verticale et, si nécessaire, faites glisser le siège avant vers l'avant.
3. Abaissez les appui-tête arrière à la position la plus basse.

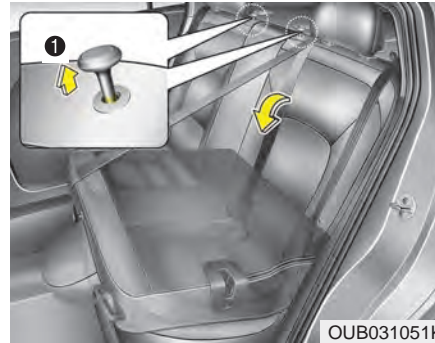

4. Tirer sur le levier de déverrouillage (1) et rabattre le dossier arrière vers l'avant et le bas fermement. Si la ceinture ne se rembobine pas une fois que le dossier est relevé, tirer la ceinture de sécurité vers l'extérieur, puis la relâcher pour la rembobiner.

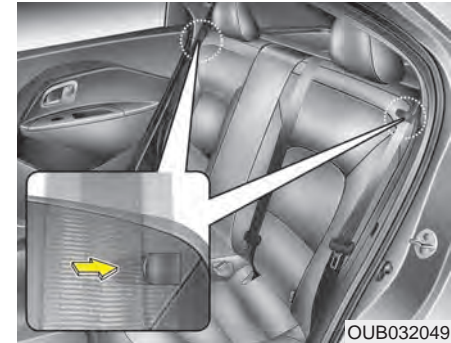

• 5 portes

1. S'assurer que la sangle arrière est insérée dans le guide, afin d'éviter d'endommager la ceinture.
2. Mettre le dossier avant à la position redressée et si nécessaire, glisser le siège avant vers l'avant.
3. Mettre les appui-tête arrière à la position la plus basse.

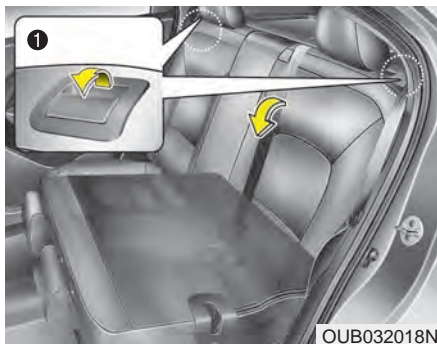

4. Tirer sur le levier de déverrouillage (1) et rabattre le dossier arrière vers l'avant et le bas fermement.

Si la ceinture de sécurité se bloque après avoir relevé le dossier du siège arrière, tirez la ceinture de sécurité bloquée puis relâchez-la et tirez-la de nouveau.

Pour remonter le dossier arrière

1. Pour utiliser le dossier arrière, tirer le dossier vers le haut et l'arrière. Le tirer fermement jusqu'à ce qu'il émette le clic de verrouillage en place. Toujours vérifier qu'il est bien verrouillé en position redressée en tirant sur le haut du dossier. Si on ne peut pas voir la ligne rouge au fond du levier de pliage, le dossier est verrouillé correctement.
2. Remettre la ceinture de sécurité arrière à la position correcte.
3. Lorsque le dossier est complètement installé, vérifier le rabattage du dossier.

Quand vous relevez le dossier des sièges arrière, n'oubliez pas de remettre les ceintures de sécurité en position appropriée.

⚠ AVERTISSEMENT

- Dossier arrière

Pour redresser le dossier arrière à partir de la position rabattue, tenir le dossier par le haut et le pivoter lentement. Vérifier qu'il est verrouillé en position redressée en essayant de faire bouger le haut du dossier. En cas d'accident ou d'arrêt soudain, des bagages pourraient rabattre un dossier mal verrouillé et entrer brutalement dans l'habitacle.

⚠ AVERTISSEMENT

- Bagages

Ne pas placer des objets lourds sur le siège arrière, parce qu'ils peuvent ne pas être arrimés adéquatement et pourraient atteindre les occupants en cas de collision frontale.

CEINTURES DE SÉCURITÉ

Système de retenue

Les ceintures de sécurité sont conçues pour supporter le corps par les régions osseuses et doivent donc passer ou sur l'avant du pelvis, ou devant de la poitrine et des épaules. Éviter de passer la ceinture sur le ventre. La ceinture doit être ajustée fermement et confortablement pour offrir la protection pour laquelle elle a été conçue. Si la ceinture est lâche, elle ne protégera pas adéquatement celui qui la porte. S'assurer de ne pas contaminer le tissu avec de la pâte à polir, de l'huile, des produits chimiques et en particulier avec de l'acide de batterie. Nettoyer la ceinture à l'aide de savon doux et d'eau. La ceinture doit être remplacée si le tissu est effiloché, contaminé ou endommagé.

- Pour une protection maximale du système de retenue, les ceintures doivent toujours être bouclées lorsque le véhicule est en mouvement. L'épaulière doit passer sur le milieu de l'épaule, et sur la clavicule.
- Ne jamais permettre aux enfants d'occuper le siège du passager avant. Voir la section sur le système de retenue pour les enfants pour plus de détails.

⚠ AVERTISSEMENT
- ceinture de sécurité à
épaulière

Ne jamais porter la ceinture à épaulière sous le bras ou derrière le dos. Si la ceinture à épaulière est mal positionnée, elle ne peut pas protéger en cas d'accident.

⚠ AVERTISSEMENT
- ceinture de sécurité
tordue

Vérifier que la ceinture n'est pas tordue. Une ceinture tordue ne protège pas adéquatement en cas d'accident, et pourra même blesser celui qui la porte.

⚠ AVERTISSEMENT
- ceinture de sécurité
endommagée

Remplacer l'ensemble de la ceinture de sécurité si une partie du tissu ou des pièces sont endommagées. Il n'est pas certain qu'une ceinture de sécurité endommagée pourra protéger en cas d'accident.

⚠ AVERTISSEMENT
- boucle de ceinture de
sécurité

Assurez-vous qu'aucun objet (gomme, miettes, pièces de monnaie) n'obstrue le fonctionnement de la boucle. Ces objets pourraient empêcher le bouclage adéquat de la ceinture.

Caractéristiques de sécurité de votre véhicule



Avertisseur de ceinture de sécurité (siège du conducteur)

Le témoin et le carillon de la ceinture de sécurité du conducteur s'activent de la façon suivante quand le commutateur d'allumage se trouve sur « ON ».

Conditions		Séquence d'avertissement	
Ceinture de sécurité	Vitesse du véhicule	Témoin-clignotement	Carillon-son
Déboucée		6 secondes	
Bouclée		6 secondes	Rien
Bouclée → Déboucée	Moins de 5 km/h (3 mi/h)	6 secondes	Rien
	5 km/h~ 10 km/h	6 secondes	
	Plus de 10 km/h (6 mi/h)	En circuit 6 s / Hors circuit 24 s (11 fois)	
Déboucée	Plus de 10 km/h (6 mi/h) ↓	6 secondes *1 ↓	
	Moins de 5 km/h (3 mi/h)	Arrêt *2	

*1 La séquence se répète 11 fois à intervalles de 24 secondes. Si la ceinture du conducteur est bouclée, le témoin s'éteint dans les 6 secondes et le carillon s'éteint immédiatement.

*2 Le témoin s'éteint dans les 6 secondes et le carillon s'éteint immédiatement.



Témoin de ceinture de sécurité (siège du passager avant)

Le témoin de ceinture de sécurité du siège de passager avant s'allume de la façon suivante quand le commutateur d'allumage est sur ON.

Conditions		Témoin lumineux
Ceinture de sécurité	Vitesse du véhicule	Clignotement
Débouclée		6 secondes
Débouclés	Plus de 10 km/h (6 mi/h)	Continuellement
Bouclée		6 secondes
Bouclée → Débouclée	Plus de 10 km/h (6 mi/h)	Continuellement *1
	Plus de 10 km/h (6 mi/h)	Éteint

*1 Le témoin de la ceinture de sécurité s'éteint si la vitesse du véhicule est inférieure à 5 km/h (3 mi/h). Le témoin clignotera de nouveau si la vitesse du véhicule dépasse 5 km/h (3 mi/h).

- Le témoin de ceinture de sécurité de passager avant se trouve sur le panneau de garniture central.
- Le témoin de ceinture de sécurité clignotera pendant 6 secondes même si personne n'est assis sur le siège de passager avant.
- Le témoin de ceinture de sécurité peut clignoter si vous placez une valise ou une sacoche sur le siège de passager avant.

Une mauvaise position assise affecte négativement le système d'avertissement de la ceinture de sécurité du passager avant. Il est important que le conducteur demande au passager de s'asseoir en conformité avec les instructions contenues dans ce manuel.

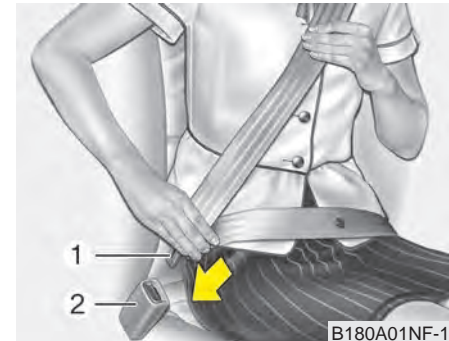

Ceinture de sécurité à 3 points avec blocage d'urgence du rétracteur – conducteur

Boucler la ceinture :

Pour boucler votre ceinture, sortez-la du rétracteur et insérez la languette de métal (1) dans la boucle (2). Vous entendrez un déclic quand la languette s'enclenche dans la boucle.

La ceinture s'ajuste automatiquement à la bonne longueur une fois la ceinture sous-abdominale ajustée manuellement sur les hanches. Si vous vous penchez lentement vers l'avant, la ceinture s'allonge avec vous. S'il y a arrêt brusque ou choc, la ceinture se bloque; il en est de même si vous vous penchez brusquement vers l'avant.

Si vous ne pouvez pas sortir la ceinture de sécurité du rétracteur, tirez fermement sur la ceinture puis relâchez-la. Vous devriez alors pouvoir allonger la ceinture en douceur.

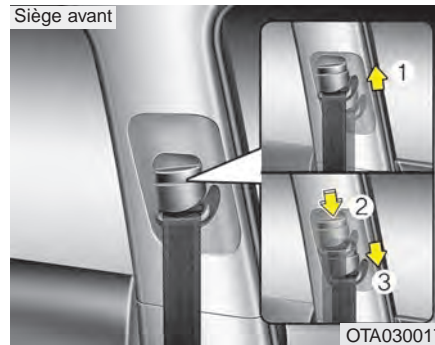

Réglage de la hauteur

Vous pouvez ajuster la hauteur de l'ancrage de l'épaulière sur 4 positions, pour plus de confort et de sécurité.

La hauteur de la ceinture ajustable ne devrait jamais être trop près de la nuque. La bandoulière devrait être ajustée de façon à croiser la poitrine et passer au milieu de l'épaule la plus près de la porte, et non pas le long du cou.

Pour ajuster la hauteur de l'ancrage de la ceinture de sécurité, abaissez ou soulevez l'ajusteur à la position voulue.

Pour soulever l'ajusteur, tirez-le vers le haut (1). Pour l'abaisser, poussez-le vers le bas (3) tout en appuyant sur le bouton (2).

Relâchez le bouton pour retenir l'ancrage en place. Essayez de bouger l'ajusteur pour vous assurer qu'il est bien ancré.

⚠ AVERTISSEMENT
- Position de la ceinture
épaulière

Ne jamais positionner la ceinture épaulière sur votre cou ou visage.

⚠ AVERTISSEMENT
- Remplacement de la
ceinture de sécurité

Remplacer les ceintures de sécurité après un accident de voiture. Un accident pourrait endommager les ceintures de sécurité et elles ne pourront pas protéger les occupants adéquatement lors d'une autre collision.

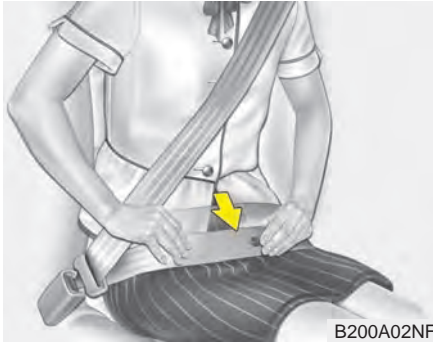

Positionner la ceinture sous-abdominale le plus bas possible sur les hanches. Si la ceinture se trouve trop haute sur l'abdomen, les chances de lésion augmentent en cas d'accident. Le bras plus proche de la boucle devrait être sur la ceinture, tandis que l'autre bras devrait être sous la ceinture, comme illustré.

Ceinture de sécurité à 3 points avec rétracteur combiné à blocage – passagers avant et arrière

Boucler sa ceinture:

Les sièges arrière sont munis de ceintures de sécurité à rétracteur combiné qui accepte l'installation d'un siège d'enfant. Bien qu'un rétracteur combiné soit installé sur la ceinture du passager avant, nous recommandons fortement que les enfants soient toujours assis sur le siège arrière. Ne placez JAMAIS un siège de bébé sur le siège avant du véhicule.

Ce genre de ceinture de sécurité combine les caractéristiques de la ceinture de sécurité à blocage d'urgence du rétracteur, et de la ceinture de sécurité à blocage automatique du rétracteur. Pour attacher votre ceinture, sortez-la du rétracteur et insérez la languette de métal dans la boucle. Vous entendrez un déclic lorsque la languette s'enclenche. Si vous n'utilisez pas de siège d'enfant, la ceinture fonctionne comme celle du conducteur (ceinture à blocage d'urgence du rétracteur).

La ceinture s'ajuste automatiquement à la bonne longueur une fois la ceinture sous-abdominale ajustée manuellement sur les hanches.

Complètement sortie du rétracteur pour utiliser un siège d'enfant, la ceinture change de fonction. Elle peut se rétracter mais pas s'allonger (blocage automatique du rétracteur). Voyez « Utilisation d'un siège d'enfant », plus loin dans cette section.

Pour passer du blocage automatique au blocage d'urgence, laissez la ceinture détachée se rétracter complètement.

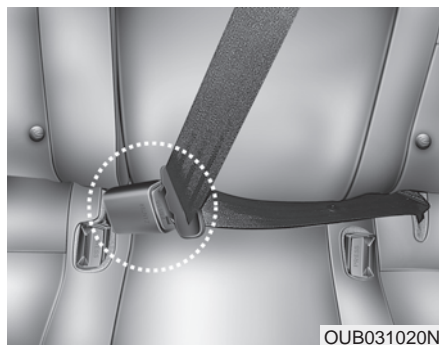

Si vous utilisez la ceinture de sécurité centrale arrière, il faut utiliser la boucle avec la marque " CENTER " .

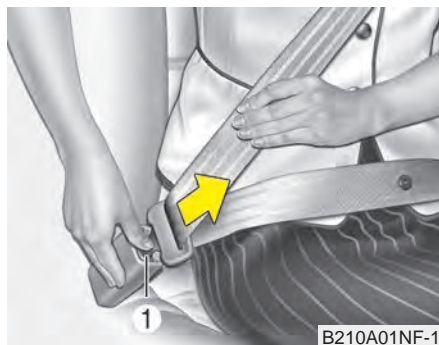

Déboucler la ceinture de sécurité :

Pour déboucler votre ceinture, appuyez sur le bouton de dégagement (1) de la boucle. Une fois débouclée, la ceinture devrait automatiquement s'enrouler dans le rétracteur.

Si ce n'est pas le cas, assurez-vous que la ceinture n'est pas tortillée et essayez de nouveau.



Ceinture de sécurité à prétendeur

Les ceintures de sécurité du conducteur et du passager avant sont munies d'un prétendeur. Le prétendeur assure que les ceintures de sécurité restent bien serrées contre le corps de l'occupant lors de certaines collisions avant. Les ceintures de sécurité à prétendeur peuvent s'actionner lors d'un accident si le choc avant est suffisamment puissant.

Si le véhicule s'arrête brusquement ou si l'occupant tente de se pencher trop vite vers l'avant, le rétracteur de la ceinture de sécurité se bloque. Lors de certains chocs avant, le prétendeur s'actionnera et tirera la ceinture de sécurité plus serrée contre le corps de l'occupant.

Si le système détecte une tension excessive de la ceinture de sécurité du conducteur ou du passager avant quand le prétendeur s'actionne, le limiteur de charge à l'intérieur du prétendeur réduit une partie de cette pression sur la ceinture en question.

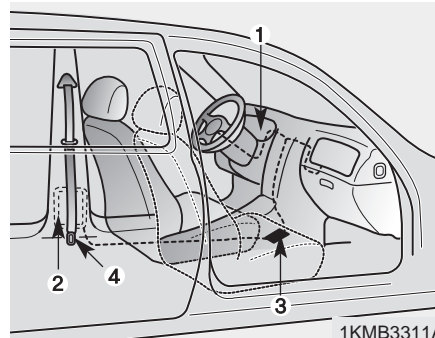

Le prétendeur de ceinture de sécurité comprend ces organes principaux. Leur emplacement est indiqué sur l'illustration :

1. Témoignage lumineux de coussin gonflable SRS
2. Prétendeur de rétracteur
3. Module de contrôle SRS
4. Ancrage du prétendeur

Les ceintures de sécurité à prétendeur du conducteur et du passager avant peuvent s'actionner lors de certains chocs frontaux.

Les prétendeurs ne s'actionneront pas si les ceintures de sécurité ne sont pas bouclées au moment de l'impact.

* AVIS

Si le prétendeur est actionné, vous pourrez entendre un bruit sec et voir une poussière fine qui ressemble à de la fumée. Cela est tout-à-fait normal et n'est aucunement dangereux.

⚠ AVERTISSEMENT - Irritation de la peau

Laver avec soin les zones exposées de la peau après un accident où les prétendeurs ont été activés. La fine poussière provenant de l'activation des prétendeurs peut causer l'irritation de la peau et elle ne doit pas être inhalée pendant une période de temps prolongée.

Comme le capteur qui déploie les coussins gonflables est connecté au prétendeur de ceinture, le témoin de coussin gonflable SRS () s'allumera au tableau de bord pendant 6 secondes environ, une fois que la clé de contact est tournée sur «ON». Il devrait ensuite s'éteindre.

Si le prétendeur de ceinture fait défaut, ce témoin s'allume même si les coussins gonflables SRS ne font pas défaut. Si le témoin SRS ne s'allume pas quand vous tournez la clé de contact sur ON, s'il reste allumé après un délai d'environ 6 secondes ou s'il reste allumé alors que vous conduisez, faites inspecter le système SRS et de prétendeurs dès que possible chez un concessionnaire Kia agréé.

* AVIS

Ne jamais essayer de réparer ou d'entretenir le prétendeur de ceinture de sécurité, d'aucune façon. Ne jamais essayer de vérifier ou de remplacer le prétendeur soi-même. Ces réparations doivent être faites par un concessionnaire agréé Kia.



AVERTISSEMENT - Prétendeur chaud

Ne pas toucher l'ensemble du prétendeur pendant plusieurs minutes après leur activation. Lorsque le mécanisme du prétendeur est déclenché en cas d'accident, il devient chaud et pourrait brûler celui qui le touche.

Les prétendeurs sont conçus pour fonctionner une seule fois. Ils doivent être ensuite remplacés. Communiquer avec le concessionnaire agréé Kia pour le remplacement des prétendeurs.

Consignes concernant les ceintures de sécurité

Nourrisson ou petit enfant

Vous devriez connaître les exigences particulières dans votre pays. Les sièges pour enfants ou bébé doivent être bien installés et placés sur le siège arrière. Pour en savoir plus sur ces appareils de retenue, voyez « Appareil de retenue pour enfant », dans cette section.

Plus grands enfants

Les enfants qui sont trop grands pour un appareil de retenue pour enfant, devraient s'asseoir sur le siège arrière et utiliser les ceintures de sécurité. La ceinture sous-abdominale devrait être bien serrée sur les hanches et aussi basse que possible. Vérifiez la position de la ceinture régulièrement. Un enfant qui se tortille peut déplacer sa ceinture. Les enfants sont mieux protégés en cas d'accident quand ils sont retenus par le système approprié, sur le siège arrière. Si un plus grand enfant (12 ans ou plus) doit s'asseoir sur le siège avant, il doit être solidement retenu par la ceinture de sécurité et le siège devrait être reculé le plus loin possible. Les enfants de moins de 13 ans devraient être retenus sur le siège arrière. Les enfants de 12 ans et moins devraient être solidement attachés sur le siège arrière. Ne placez JAMAIS un enfant de 12 ans ou moins sur le siège avant. Ne placez JAMAIS un siège d'enfant faisant face vers l'arrière, sur le siège avant.

Si l'épaulière de la ceinture de sécurité touche légèrement le cou ou le visage de l'enfant, essayez de placer l'enfant plus près du centre du véhicule. Si l'épaulière touche toujours le visage ou le cou, l'enfant doit être placé sur un appareil de retenue.

⚠ AVERTISSEMENT - Jeunes enfants

Ne pas permettre aux jeunes enfants de voyager sans être protégés par le système de retenue adéquat. Si la ceinture passe sur le cou ou le visage d'un enfant qui est trop petit pour l'utiliser, elle peut blesser le cou, la gorge et le visage en cas d'accident.

Retenue des femmes enceintes

Dans la mesure du possible les femmes enceintes doivent porter la ceinture ventrale/épaulière, conformément aux recommandations de leurs médecins. La partie ventrale doit toujours être portée **AUSSI SERRÉE ET AUSSI BAS QUE POSSIBLE.**

⚠ AVERTISSEMENT - Femmes enceintes

Les femmes enceintes ne doivent jamais passer la ceinture sous-abdominale sur le ventre, là où se trouve le fœtus. La pression de la ceinture pendant un accident écrasera le fœtus.

Personne blessée

Une personne blessée devrait porter une ceinture de sécurité lors de son déplacement. Au besoin, recherchez les conseils d'un médecin.

Une personne par ceinture

Deux personnes (y compris les enfants) ne devraient jamais porter la même ceinture. Ceci pourrait accroître la gravité des blessures lors d'un accident.

Ne vous allongez pas

Afin de réduire le risque de blessures lors d'un accident, et de soutenir l'efficacité maximale du système de retenue, tous les passagers devraient s'asseoir droits et les sièges avant devraient être en position redressée quand le véhicule est en mouvement. Une ceinture de sécurité ne peut pas offrir une bonne protection si la personne est couchée sur le siège arrière ou si le dossier du siège avant est abaissé.

Soin des ceintures de sécurité

Ne démontez ni ne modifiez jamais les ceintures de sécurité. Assurez-vous que les ceintures et leur mécanisme ne soient pas endommagés par les charnières de siège ou de porte ou autrement.



AVERTISSEMENT - Ceinture de sécurité coincée

Vérifier bien que la ceinture de sécurité et sa boucle ne restent pas coincées ou pincées par le siège arrière lorsque le dossier arrière est retourné à sa position redressée. La ceinture de sécurité pourrait être endommagée et ne pas protéger en cas d'accident ou d'arrêt soudain.

Femmes enceintes

On devrait vérifier régulièrement l'état de toutes les ceintures de sécurité. Toute pièce endommagée devrait être remplacée dès que possible.

Gardez les ceintures propres et sèches

Les ceintures de sécurité devraient être gardées propres et sèches. Si les ceintures sont sales, elles peuvent être nettoyées avec une solution d'eau savonneuse chaude. N'utilisez jamais de javellisant, de détergent puissant ni d'adrasif car ils pourraient endommager ou affaiblir le tissu.

Quand remplacer les ceintures de sécurité

L'assemblage ou les assemblages entiers de ceintures de sécurité devraient être remplacés si le véhicule a été impliqué dans un accident. Ceci devrait être fait même si aucun dommage n'est évident. Toute question concernant le fonctionnement des ceintures de sécurité devrait être dirigée à un concessionnaire Kia agréé.

APPAREIL DE RETENUE POUR ENFANT

Les enfants devraient être assis sur le siège arrière, toujours dans un appareil de retenue, afin de minimiser le risque de blessure en cas d'accident, d'arrêt soudain ou de manœuvre brusque. Les statistiques démontrent que les enfants courent moins de danger bien retenus dans un appareil sur le siège arrière que sur le siège avant. Les plus grands enfants devraient utiliser la ceinture de sécurité du véhicule.

Vous devriez connaître les exigences particulières à votre pays. Les sièges ou appareils pour enfants doivent être bien placés et installés sur le siège arrière. Vous devriez utiliser un appareil de retenue conforme aux normes de sécurité de votre pays.

Les dispositifs de retenue pour enfant sont conçus de façon à maintenir fermement en place un siège d'enfant sur un siège du véhicule à l'aide de la ceinture sous-abdominale ou de la section sous-abdominale d'une ceinture à trois points d'ancrage, ou à l'aide d'un point d'attache supérieur et/ou de fixations d'assise de type LATCH (si équipé).

Les enfants peuvent être blessés ou tués dans un accident si leur appareil ou siège est mal installé. Utilisez un siège pour les petits enfants ou nourrissons. Avant d'acheter un appareil de retenue particulier, assurez-vous qu'il convient à votre véhicule et à votre enfant. Suivez les directives du fabricant lors de l'installation du système de retenue pour enfant.

⚠ AVERTISSEMENT
- Position du système de retenue

Ne jamais placer un enfant ou un siège de bébé sur le siège du passager avant. Un enfant sur le siège du passager avant serait forcément atteint par un coussin gonflable qui se déploie.

⚠ AVERTISSEMENT
- Système de retenue pour enfants chaud

Le système de retenue pour enfants peut devenir très chaud s'il est laissé dans le véhicule par un jour ensoleillé. Vérifier la température du revêtement, des boucles et des loquets avant de replacer l'enfant dans son siège.

Lorsque l'ensemble de retenue d'enfant n'est pas utilisé, rangez-le dans l'aire de chargement ou attachez-le à l'aide d'une ceinture de sécurité de manière à ce qu'il ne soit pas projeté vers l'avant en cas d'un arrêt soudain ou d'un accident.

⚠ AVERTISSEMENT

- Tenir un enfant dans les bras ou sur les genoux

Ne jamais tenir un enfant dans les bras ou sur les genoux lorsque le véhicule est en mouvement. En cas d'accident, l'enfant peut être arraché de vos bras et projeté dans l'intérieur de l'habitacle. Toujours utiliser un système de retenue pour enfant approprié à son âge et poids.

⚠ AVERTISSEMENT

- Enfant laissé dans le véhicule

Ne jamais laisser son enfant seul dans le véhicule garé. La température peut monter très vite, ce qui pourrait causer des blessures à l'enfant laissé dans le véhicule.

⚠ AVERTISSEMENT

- Utilisation de la ceinture de sécurité

Ne pas utiliser une seule ceinture pour deux passagers en même temps. Cela élimine toute protection offerte par la ceinture de sécurité.

Appareil de retenue face vers l'arrière

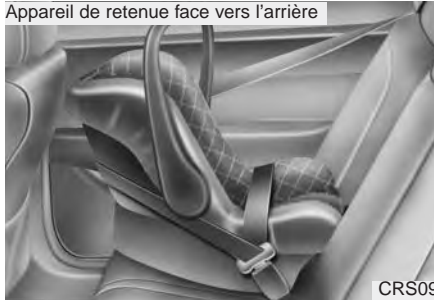

Appareil de retenue face vers l'avant



Utiliser un appareil de retenue pour enfant

Pour les tout petits et les bébés, il faut utiliser un siège d'enfant. Celui-ci devrait convenir à la grandeur et au poids de l'enfant et être installé selon les directives du fabricant.

Pour des raisons de sécurité, nous recommandons qu'un appareil de retenue d'enfant soit utilisé sur les sièges arrière.

Comme les ceintures de sécurité se déplacent librement dans des conditions normales et ne se bloquent que dans des conditions extrêmes ou d'urgence (mode de blocage d'urgence), vous devez régler manuellement ces ceintures au mode d'auto-blocage pour fixer un siège d'enfant.

Si la ceinture de sécurité ne fonctionne pas tel qu'indiqué ici, faites aussitôt vérifier le dispositif chez un concessionnaire Kia agréé.

⚠ AVERTISSEMENT - Installation de siège pour enfant

- **Toujours suivre les instructions fournies par le fabricant du système de retenue pour enfant. Le fabricant connaît bien son produit.**
- **La non-observance des instructions de ce manuel et du manuel du système de retenue pour enfant peut causer l'installation incorrecte du système, ce qui peut réduire la protection offerte à l'enfant en cas d'accident ou d'arrêt soudain.**
- **Si l'appuie-tête du véhicule empêche l'installation correcte d'un siège pour enfant, l'appuie-tête de cette position doit être réajusté ou complètement enlevé.**

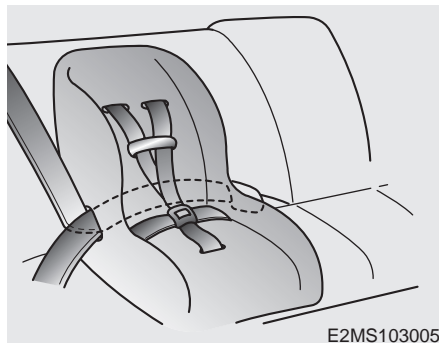

Mettre une ceinture de sécurité de passager au mode d'auto-bouclage

Le mode d'auto-verrouillage aidera à empêcher le mouvement normal de l'enfant qui entraînerait le desserrement de la ceinture de sécurité et réduirait ainsi l'efficacité du système de retenue. Procédez comme suit pour rendre le système de retenue sécuritaire.

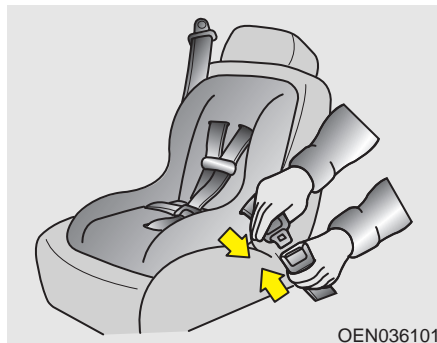

Pour installer un appareil de retenue pour enfant sur les places gauche, droite ou centrale du siège arrière :

1. Placez l'appareil de retenue sur le siège et acheminez la ceinture de sécurité autour ou à travers l'appareil de retenue, selon les indications du fabricant. Assurez-vous que la ceinture n'est pas tordue.
2. Attachez la languette de la ceinture de sécurité dans la boucle, et écoutez bien le déclic distinct.

Placez le bouton de dégagement dans une position d'accès facile en cas d'urgence.

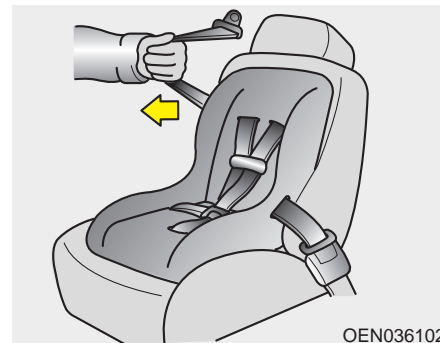

3. Tirez complètement l'épaulière. Quand elle est ainsi sortie, le rétracteur de la ceinture de sécurité passe au mode de blocage automatique (retenue d'enfant).

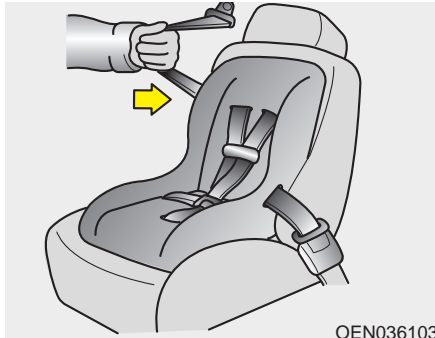

4. Laissez l'épaulière se rétracter lentement et portez attention au son de déclic ou de cliquetis. Cela indique que le rétracteur est au mode de blocage automatique. Si vous n'entendez aucun son, reprenez les points 3 et 4.

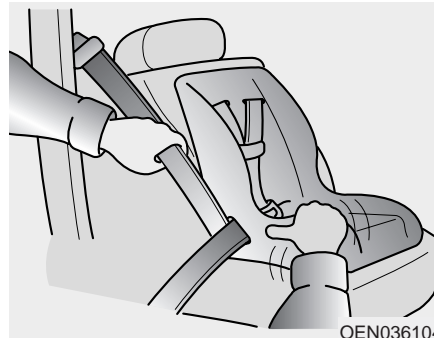

5. Reprenez autant de mou que possible en appuyant sur l'appareil de retenue tout en réinsérant l'épaulière dans le rétracteur.
6. Poussez et tirez l'appareil de retenue pour vous assurer que la ceinture le tient fermement en place. Si ce n'est pas le cas, relâchez la ceinture et reprenez les points 2 à 6.
7. Vérifiez de nouveau si le rétracteur est en blocage automatique en tentant de tirer la ceinture encore plus. Si c'est impossible, le rétracteur est en blocage automatique.

La ceinture sous-abdominale et épaulière revient au " mode verrouillé d'urgence " lorsqu'elle est entièrement enroulée.

Les sept étapes précédentes doivent donc être suivies chaque fois qu'un siège pour enfant est installé. Pour retirer le siège pour enfant, appuyer sur le bouton de déverrouillage sur la boucle et puis tirer sur la ceinture sous-abdominale et épaulière pour la retirer du siège et laisser la ceinture s'enrouler entièrement.

⚠ AVERTISSEMENT
- Mode de verrouillage automatique

Mettre le rétracteur au mode de verrouillage automatique lors de l'installation d'un système de retenue pour enfant.

Si le rétracteur n'est pas au mode de verrouillage automatique, le siège pour enfant peut bouger lorsque le véhicule fait un virage ou un arrêt soudain.

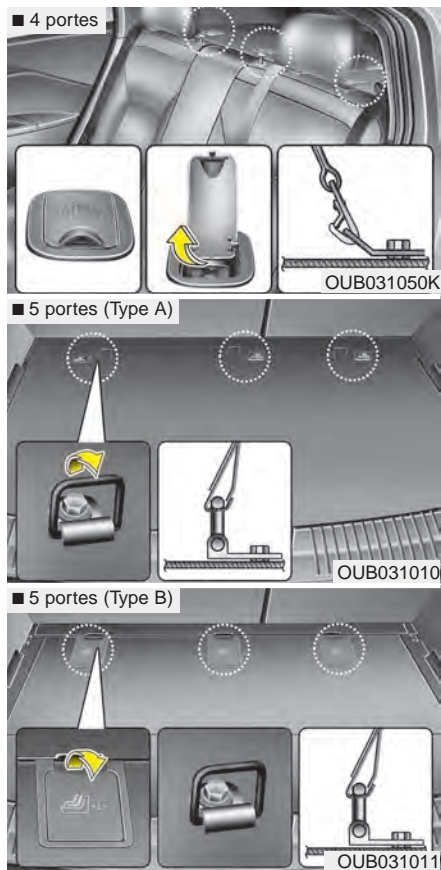

Installation d'un siège d'enfant sur le système d'ancrage à longeron

Les crochets de retenue d'enfant se situent au sol derrière les sièges arrière.



1. Acheminez les longerons du siège d'enfant par-dessus le dossier du siège.

Si les appui-têtes sont ajustables, passez le longeron sous l'appui-tête, entre les deux montants. Sinon, passez-le par-dessus le dossier.

2. Accrochez le crochet du longeron à l'attache appropriée puis tendez le longeron pour bien fixer le siège d'enfant.

**⚠ AVERTISSEMENT -
Longeron**

N'attachez jamais plus d'un siège d'enfant à un longeron ou un point d'ancrage. La charge accrue pourrait faire rompre le longeron ou le point d'ancrage.

Vérifier que le système de retenue pour enfant est bien fixé en le poussant et le tirant dans de différentes directions. Si le système est fixé incorrectement, il peut bouger ou tomber, et même se séparer, ce qui peut causer des blessures ou la mort.

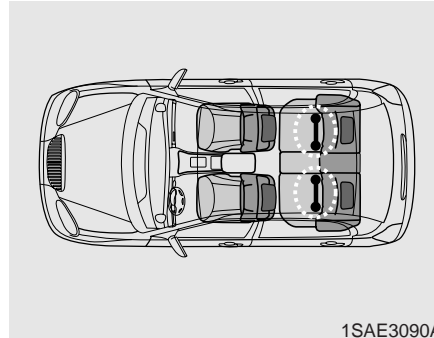

Fixer un siège d'enfant aux ancrages inférieurs pour siège d'enfant

Certains fabricants de sièges d'enfant fabriquent des sièges étiquetés LATCH ou compatibles LATCH. LATCH signifie "Lower Anchors and Tethers for Children". Ces sièges comportent deux fixations rigides ou flexibles qui s'attachent à deux ancrages LATCH situés à des endroits particuliers sur le véhicule. Ce type de siège d'enfant élimine le besoin d'utiliser la ceinture de sécurité du véhicule pour ancrer le siège d'enfant sur les sièges arrière.

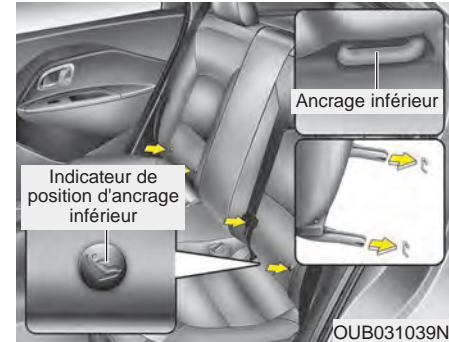

Des symboles de siège d'enfant se trouvent sur les dossiers arrière gauche et droit, indiquant la position des ancrages inférieurs pour les sièges d'enfant.

**⚠ AVERTISSEMENT -
Ceintures de sécurité non
utilisées**

Toujours serrer la ceinture derrière le siège pour enfant lorsqu'il n'est pas utilisé pour retenir le siège pour enfant. La non-observance de cette consigne peut causer l'étranglement de l'enfant.

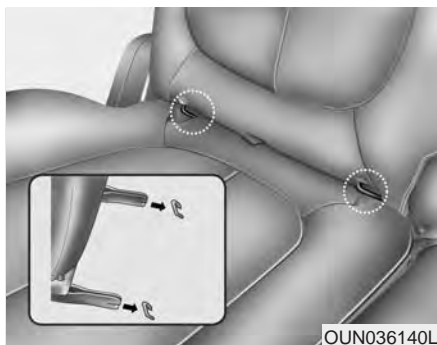

OUN036140L

Votre véhicule est équipé d'ancrages LATCH. Les ancrages LATCH se trouvent aux places arrière gauche et droite. Leur emplacement est illustré. Il n'y a pas d'ancrage LATCH à la position centrale.

Les ancrages LATCH se trouvent entre le dossier et le coussin du siège arrière gauche et droit.

Lors de l'installation du système de retenue pour enfant à l'aide des ancrages LATCH, boucler la ceinture épaulière, puis verrouiller le rétracteur et tirer sur la ceinture pour éliminer tout relâchement de la ceinture. Celle-ci doit rester serrée contre le dossier du siège.

Suivez les directives du fabricant du siège d'enfant pour bien installer les sièges d'enfant avec attaches LATCH ou compatibles avec LATCH.

Une fois le siège d'enfant LATCH installé, assurez-vous qu'il est bien attaché aux ancrages LATCH et aux crochets.

Testez le siège de retenue avant d'y placer l'enfant. Faites-le basculer d'un côté à l'autre. Essayez de l'arracher du siège. Vérifiez si les ancrages retiennent le siège solidement en place.

⚠ AVERTISSEMENT - Ancrages inférieurs LATCH

Ne jamais essayer d'attacher un siège équipé d'ancrages LATCH sur le siège central du véhicule. Les ancrages inférieurs sont pour l'utilisation sur les sièges latéraux (gauche ou droit). Les ancrages peuvent être endommagés et se briser en cas d'accident.

COUSSIN GONFLABLE - SYSTÈME DE RETENUE SUPPLÉMENTAIRE AVANCÉ

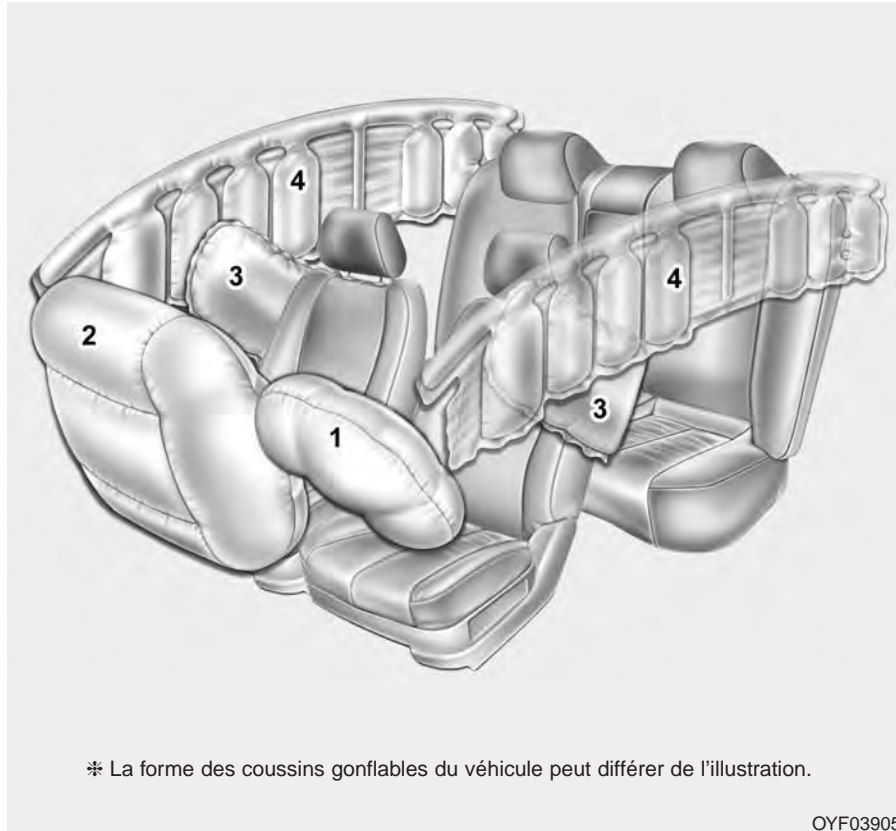

- (1) Coussin gonflable du conducteur
- (2) Coussin gonflable du passager avant
- (3) Coussins gonflables latéral
- (4) Rideau gonflable

Même dans un véhicule équipé de coussins gonflables, vous et vos passagers devez toujours porter votre ceinture de sécurité afin de minimiser le risque de blessures et leur gravité, advenant une collision ou un carambolage.

* La forme des coussins gonflables du véhicule peut différer de l'illustration.

OYF039050

Le principe derrière les coussins gonflables

- Les coussins gonflables sont activés (peuvent se déployer si nécessaire) seulement si le commutateur d'allumage est sur ON ou START.
- Les coussins gonflables avant et latéraux (si équipé de coussins et rideaux latéraux) se déplient instantanément lors d'un choc avant ou latéral important, afin d'aider à protéger les occupants contre des blessures graves.
- Il n'y a pas de vitesse particulière à laquelle les coussins gonflables se déploient.

En général, les coussins gonflables se déploient en fonction de la force et de la direction du choc. Ces deux facteurs établissent si les capteurs transmettent ou non un signal de déploiement.

- Le déploiement du coussin gonflable est basé sur plusieurs facteurs dont la vitesse du véhicule, l'angle du choc ainsi que la densité et la rigidité des véhicules ou des objets avec lesquels le véhicule entre en contact.

Les facteurs déterminants ne sont pas limités à ceux mentionnés ici.

- Les coussins gonflables avant se déploient et se dégonflent en un instant.

Il vous est pratiquement impossible de voir les coussins se déployer lors d'un accident. Il y a plus de chances que vous les voyiez dégonflés, pendant de leur boîtier, après la collision.

- Afin d'aider à assurer une protection lors de grosses collisions, les coussins gonflables doivent se déployer rapidement. La vitesse de déploiement des coussins gonflable est en fonction du bref moment entre l'impact et le moment auquel le coussin doit se déployer pour isoler l'occupant de la structure du véhicule. Cette rapidité de déploiement réduit le risque de blessures graves ou mettant la vie en danger lors d'une grosse collision. Cela fait donc partie intégrante de la conception d'un coussin gonflable.

Ceci étant dit, le déploiement peut aussi causer des blessures comme des abrasions faciales, des échymoses, des fractures et parfois même des blessures graves, parce que la vitesse de déploiement nécessite une grande force d'expansion.

- Dans certains cas, le contact avec le coussin gonflable du volant peut causer des blessures mortelles, surtout si l'occupant est placé excessivement près du volant.

AVERTISSEMENT - Déploiement des coussins gonflables

S'asseoir le plus loin possible du volant, tout en gardant une position de commande confortable. Il est recommandable de garder une distance de 10 po entre la poitrine et le volant, sinon le coussin gonflable peut blesser le conducteur en cas d'accident.

Bruit et fumée

Quand les coussins gonflables se déploient, ils peuvent générer un gros bruit et laisser de la fumée et de la poudre dans l'air, à l'intérieur du véhicule. Ceci est normal et causé par l'ignition du dispositif de gonflage. Une fois le coussin gonflable déployé, vous pourrez éprouver de la difficulté à respirer suite au choc du coussin et de la ceinture de sécurité contre votre poitrine, et à cause de la présence de fumée et de poudre. **Ouvrez les portes et/ou les vitres dès que possible après le choc, afin de réduire l'inconfort et prévenir l'exposition prolongée à la fumée et à la poudre.**

Bien que la fumée et la poudre soient non toxiques, elles peuvent irriter la peau (yeux, nez et gorge). Si c'est le cas, lavez-vous et rincez-vous immédiatement à l'eau froide et consultez un médecin si les symptômes persistent.

⚠ AVERTISSEMENT - Pièces chaudes

Ne pas toucher les pièces internes des logements de coussin gonflable immédiatement après son déploiement. Ces pièces (sur le volant, la planche de bord et les brancards de toit sur les portières avant et arrière) sont très chaudes et peuvent brûler la peau.



Installer un appareil de retenue pour enfant sur le siège avant est interdit

Ne placez jamais un appareil de retenue pour enfant qui fait face vers l'arrière, sur le siège de passager avant. Si le coussin gonflable se déploie, il pourrait frapper l'appareil de retenue, causant des blessures graves ou mortelles.

De plus, ne placez aucun siège d'enfant sur le siège de passager avant. Si le coussin gonflable du passager avant se déploie, il pourrait causer des blessures graves ou mortelles à l'enfant.

**⚠ AVERTISSEMENT -
Déploiement des coussins
gonflables**

Sur les véhicules dotés de coussins gonflables latéraux ou en rideau pour le siège arrière, installer le système de retenue pour enfant le plus loin possible de la portière. Le déploiement de ces coussins peut atteindre l'enfant.

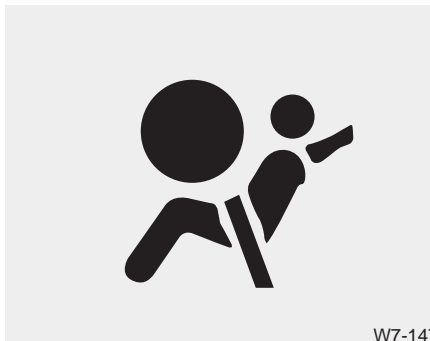

**Témoin lumineux des coussins
gonflables**

Le témoin des coussins gonflables est une lumière au tableau de bord qui vous avise d'un problème possible avec le système de retenue supplémentaire (SRS).

Quand vous tournez la clé de contact sur ON, le témoin lumineux devrait s'allumer pendant 6 secondes environ puis s'éteindre. Faites vérifier le système par un concessionnaire agréé Kia si :

- Le témoin ne s'éteint pas peu de temps après avoir tourné la clé de contact sur ON.
- Le témoin reste allumé après le délai d'environ 6 secondes.
- Le témoin s'allume pendant que le véhicule roule.

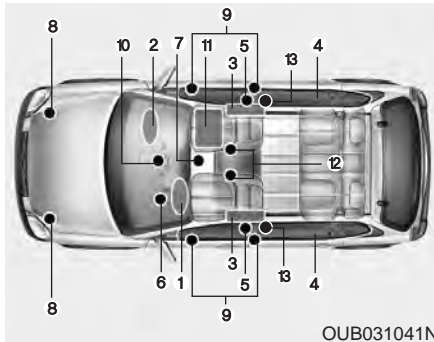

Éléments et fonctions du SRS

Le SRS comprend ces éléments :

1. Module du coussin gonflable du conducteur
2. Module du coussin gonflable du passager avant
3. Modules de coussins gonflables latéraux
4. Modules des rideaux gonflables
5. Prétendeurs de rétracteur*
6. Témoin lumineux des coussins gonflables
7. Module de contrôle du SRS (SRSCM)
8. Capteurs de choc frontal
9. Capteurs de choc latéral

10. Témoin de coussin hors circuit (PASS AIR BAG OFF) (siège de passager avant seulement)
11. Système de classification d'occupant (siège de passager avant seulement)
12. Capteurs des boucles de ceinture de sécurité du conducteur et du passager avant
13. Ancrage du prétendeur

* : si équipé

Le SRSCM surveille continuellement tous les éléments SRS quand la clé de contact est en position ON, afin d'établir si un choc est suffisamment puissant pour déployer les coussins gonflables ou actionner les prétendeurs.

Le témoin des coussins gonflables s'allume au tableau de bord pendant 6 secondes environ quand vous tournez la clé de contact en position ON. Il devrait ensuite s'éteindre.

Si une des conditions suivantes survient, cela signifie que le système SRS ne fonctionne pas correctement. Dans ce cas, faites inspecter le SRS dès que possible chez un concessionnaire Kia agréé.

- Le témoin ne s'allume pas brièvement quand vous tournez la clé de contact sur ON.
- Le témoin reste allumé une fois le délai de 6 secondes écoulé.
- Le témoin s'allume alors que le véhicule est en mouvement.

Caractéristiques de sécurité de votre véhicule

Coussin gonflable avant du conducteur (1)

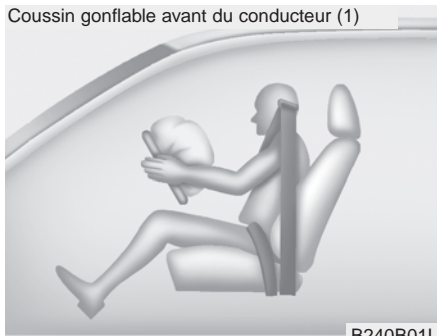

B240B01L

Les modules de coussins gonflables se trouvent au centre du volant et dans le panneau devant le passager avant, au-dessus de la boîte à gants. Si le MCSRS détecte un choc suffisamment grand sur l'avant du véhicule, il fera déployer les coussins gonflables avant, automatiquement.

Coussin gonflable avant du conducteur (2)

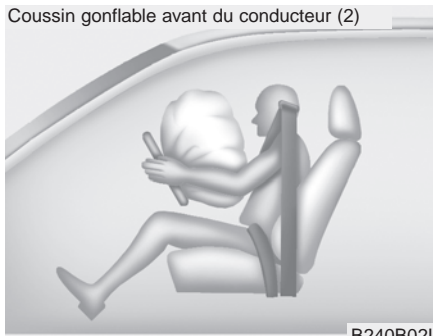

B240B02L

Au moment du déploiement, les joints de déchirement du panneau du coussin gonflant se séparent sous la pression d'expansion du coussin gonflable, permettant ainsi au coussin de se déployer complètement.

Coussin gonflable avant du conducteur (3)



B240B03L

Le coussin déployé, de pair avec la ceinture de sécurité bien portée, ralentit le mouvement vers l'avant du conducteur ou du passager, réduisant le risque de blessures à la tête et au torse.

Dès qu'il s'est complètement déployé, le coussin se dégonfle, permettant au conducteur de maintenir une visibilité vers l'avant et de manoeuvrer ou d'exécuter d'autres actions.

Coussin gonflable avant du passager



B240B05L

**⚠ AVERTISSEMENT -
Obstacles pour les
coussins gonflables**

Ne placer aucun objet ou accessoire sur le volant, la planche de bord, ou devant le passager avant, au-dessus de la boîte à gants. En cas d'accident, un tel objet ou accessoire sera dangereusement projeté par le déploiement du coussin gonflable.

*** AVIS**

Avant de remplacer un fusible ou de déconnecter la borne de la batterie, tournez la clé de contact à la position LOCK et retirez-la du commutateur. N'enlevez ni ne remplacez jamais le fusible des coussins gonflables quand le commutateur d'allumage est en position ON. Un manque à respecter cet avertissement pourra faire allumer le témoin des coussins gonflables.



OUB031037N

Système de détection d'occupant

Votre véhicule est équipé d'un système de détection de l'occupant sur le siège du passager avant.

Le système de détection de l'occupant sert à détecter la présence d'un passager avant correctement assis et à établir si le coussin gonflable du passager avant doit être mis en circuit (déployable) ou non. Le coussin gonflable du conducteur n'est pas affecté ni contrôlé par le système de détection d'occupant.

Principaux éléments du système de détection d'occupant

- Un dispositif de détection situé en-deça des tringles du siège du passager avant.
- Un système électronique qui établit si les coussins gonflables du passager doivent être activés ou désactivés.
- Un témoin lumineux au tableau de bord avec les mots PASSENGER AIR BAG "OFF" indiquant que le système de coussin gonflable du passager avant est désactivé.
- L'indicateur lumineux de coussin gonflable au tableau de bord est relié au système de détection d'occupant.

Si le système détermine qu'une personne assise sur le siège de passager avant est un adulte et qu'il est bien assis (dossier relevé, centré sur le siège et ceinture de sécurité bouclée, jambes confortablement allongées et pieds sur le plancher), le témoin PASSENGER AIR BAG "OFF" s'éteint et le coussin gonflable du passager sera en circuit pour une protection en cas de choc frontal.

Le témoin du coussin de passager est situé sur la panneau central du tableau de bord. Le système détecte les conditions 1 à 4 au tableau suivant et met le coussin gonflable du passager avant en ou hors circuit d'après ces conditions.

Assurez-vous toujours que vous et les occupants du véhicule soient assis et bien attachés (assis droit, le dossier du siège droit, centré sur le coussin, les jambes confortablement allongées, les pieds sur le plancher, portant la ceinture de sécurité correctement) afin que les coussins gonflables et les ceintures de sécurité offrent la protection la plus efficace.

- Le SDO (Système de détection d'occupant) peut ne pas fonctionner correctement si le passager agit de façon à affecter le système de détection, comme :

- (1) ne pas s'asseoir droit;
- (2) se pencher vers la porte ou la console centrale;
- (3) s'asseoir sur le côté ou l'avant du siège;
- (4) placer les jambes sur le tableau de bord;
- (5) mal porter sa ceinture de sécurité;
- (6) abaisser le dossier du siège vers l'arrière.

Condition et fonctionnement du système de classification d'occupant

Conditions détectées par le système de classification d'occupant	Témoin lumineux		Dispositifs
	Témoin « PASS AIR BAG OFF »	Témoin lumineux du SRS	Coussin gonflable du passager avant
1. Adulte*1 ou enfant de 13 ans et plus*2	Hors circuit	Hors circuit	Activé
2. Système de retenue de poupon ou d'enfant âgé de 12 mois*3 **4	En circuit	Hors circuit	Désactivé
3. Non occupé	En circuit	Hors circuit	Désactivé
4. Mauvais fonctionnement	Hors circuit	En circuit	Activé

*1) Le système détermine si l'occupant est un adulte. Quand un plus petit adulte est assis sur le siège de passager avant, le système pourra l'identifier en tant qu'enfant, selon son physique et sa posture.

*2) Ne laissez pas un enfant s'asseoir sur le siège de passager avant. Quand un enfant est trop grand pour un siège d'enfant s'assoit sur le siège de passager avant, le système peut le reconnaître en tant qu'adulte selon son physique et sa posture.

*3) N'installez jamais un appareil de retenue d'enfant sur le siège de passager avant.

*4) L'indicateur PASSENGER AIR BAG OFF (coussin gonflable désactivé du côté passager) pour s'allumer de façon intermittente si un enfant de 12 mois à 12 ans (avec ou sans système de retenue pour enfant) est assis sur le siège du passager avant. Cette situation est normale.

**⚠ AVERTISSEMENT -
Système de détection de présence (ODS)**

Se positionner incorrectement sur le siège affecte négativement le système de détection de présence (ODS) et peut entraîner la désactivation du coussin gonflable du passager avant. Le conducteur doit instruire le passager pour qu'il s'assoie selon ce que prescrit ce manuel.

(suite)

(suite)



- Ne placez jamais une charge lourde sur le siège du passager avant ou dans la poche de son dossier.



- Ne vous assoyez jamais les hanches poussées vers l'avant du siège.



- Ne placez jamais les pieds sur le tableau de bord.



- Ne placez jamais les pieds contre le dossier du siège de passager avant.



- N'inclinez jamais le dossier du siège de passager avant de façon excessive.



- Ne vous appuyez jamais contre la porte ou sur la console centrale.
- Ne vous assoyez jamais de côté sur le siège de passager avant.

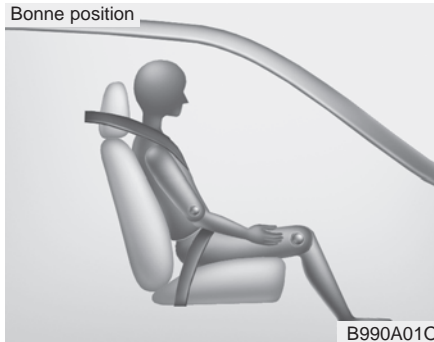

Si le témoin PASSENGER AIR BAG "OFF" s'allume alors qu'un adulte est assis sur le siège de passager avant, tournez la clé de contact sur LOCK et demandez au passager de bien s'asseoir (droit, le dossier relevé, centré sur le coussin, la ceinture de sécurité bouclée, jambes confortablement allongées et pieds sur le plancher). Refaites démarrer le moteur et demandez à la personne de maintenir cette position. Ceci permettra au système de détecter la personne et d'engager le coussin gonflable du passager.

Si le témoin PASSENGER AIR BAG "OFF" reste allumé, demandez au passager de s'asseoir sur le siège arrière.

**⚠ AVERTISSEMENT -
Témoin " AIR BAG OFF "
(coussin gonflable
désactivé)**

Ne pas permettre qu'un adulte occupe le siège du passager avant si le témoin de coussin gonflable désactivé reste allumé, parce que le coussin gonflable ne se déploiera pas en cas d'accident. Le conducteur doit instruire le passager pour qu'il s'assoie correctement sur le siège. La non-observance de ces consignes peut entraîner la désactivation du coussin gonflable, qui ne se déploiera pas en cas d'accident. Si le témoin de coussin gonflable désactivé reste allumé après que le passager est correctement assis et que le véhicule est redémarré, le passager doit alors se déplacer au siège arrière, car le coussin avant ne se déploiera pas.

*** AVIS**

Le témoin PASSENGER AIR BAG "OFF" s'allume pendant environ 4 secondes après que l'on tourne la clé de contact sur ON ou que le moteur démarre. Si le siège de passager avant est occupé, le système de détection d'occupant établira la classification du passager avant après quelques secondes de plus.

Caractéristiques de sécurité de votre véhicule

Tout enfant de moins de 12 ans doit s'asseoir sur le siège arrière. Ceux qui sont trop grands pour le siège d'enfant doivent utiliser les ceintures de sécurité ordinaires. Peu importe le type d'accident, les enfants sont toujours mieux protégés s'ils sont au siège arrière et sont bouclés.

* AVIS

Ne pas modifier ou remplacer le siège du passager avant. Ne rien y placer ou attacher (couvertures en laine, housses de siège, ou chauffage de siège offert sur le marché secondaire). Cela peut affecter négativement le système de détection de présence.

Si le système de détection de présence est défaillant, le témoin de coussin gonflable du SRS  sur la planche de bord s'allume, car le coussin gonflable du passager avant est branché à ce système. Si le système est défaillant, le témoin " PASSENGER AIR BAG OFF " (coussin gonflable du passager désactivé) ne s'allume pas et ce coussin se déploiera en cas d'accident frontal, même s'il n'y a personne sur le siège du passager avant.

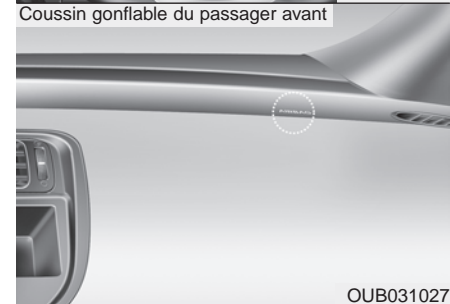

Coussins gonflables du conducteur et du passager

Votre véhicule est équipé d'un système de retenue supplémentaire avancé (coussins gonflables) et de ceintures de sécurité à trois points aux positions de conducteur et du passager avant.

La présence du système est indiquée par les lettres «AIR BAG» en relief au centre du volant et sur le panneau devant le passager avant, au-dessus de la boîte à gants.

Le SRS se compose de coussins gonflables montés sous des enveloppes au centre du volant, et sur le panneau devant le passager avant, au-dessus de la boîte à gants.

Le système SRS sert à fournir au conducteur du véhicule et/ou au passager avant, une protection supplémentaire à celle des ceintures de sécurité, advenant un choc frontal assez important. Le SRS utilise des détecteurs pour recueillir des données sur l'utilisation des ceintures de sécurité par le conducteur et le passager avant et la gravité du choc.

Le SRS avancé permet de contrôler le déploiement des coussins gonflables sur deux niveaux. Un premier étage convient aux chocs de force moyenne. Un deuxième étage répond aux chocs plus importants.

Le coussin gonflable du passager avant est conçu pour aider à réduire les blessures à un enfant assis près du tableau de bord lors d'un choc à vitesse réduite. Toutefois, les enfants seront mieux protégés s'ils sont retenus sur le siège arrière.

Selon l'importance du choc et l'utilisation des ceintures de sécurité, le SRSCM (module de contrôle du SRS) contrôle le déploiement des coussins gonflables. Un manque à bien porter sa ceinture de sécurité peut augmenter le risque ou la gravité des blessures lors d'un accident.

Votre véhicule est aussi équipé d'un système de détection d'occupant sur le siège de passager avant. Le système de détection d'occupant détecte la présence d'un passager sur le siège du passager avant et met le coussin gonflable du passager avant hors circuit dans certaines conditions. Vous trouverez de plus amples renseignements à cet effet dans la section « Système de détection d'occupant ».

Ne pas placer d'objets qui peuvent générer un champ magnétique sur le siège avant. Cela pourrait causer une défaillance du capteur de position du siège sur la coulisse.

Les règlements gouvernementaux exigent que les constructeurs fournissent un point de contact concernant la modification du véhicule pour les personnes handicapées, modification qui pourrait affecter le système avancé de coussins gonflables du véhicule. Toutefois, Kia n'endosse ni ne supporte les changements aux parties ou à la structure du véhicule qui pourraient affecter le système avancé de coussins gonflables, y compris le système de détection d'occupant.

**⚠ AVERTISSEMENT -
Remplacement /
modifications**

Le siège du passager avant, la planche de bord, ou la portière ne doivent être remplacés que par un concessionnaire agréé Kia, qui utilisera des pièces d'origine Kia adéquates au véhicule en question. Tout remplacement ou modification qui n'est pas réalisé de cette façon peut affecter négativement le fonctionnement du système de détection de présence et les coussins gonflables perfectionnés.

Les coussins gonflables avancés sont combinés à des ceintures de sécurité à prétendeur afin d'aider à fournir une protection accrue des occupants lors d'une collision frontale. Les coussins gonflables avant sont conçus pour ne pas se déployer si la ceinture de sécurité à prétendeur peut offrir une protection.

**⚠ AVERTISSEMENT -
Câblage du système SRS**

Ne pas altérer ou débrancher le câblage du système SRS, ou un autre composant du système SRS. Cela pourrait entraîner des blessures, en raison du déploiement accidentel des coussins gonflables ou la défaillance du système SRS.

Les coussins avant ne devraient pas se déployer lors d'un choc latéral ou arrière ou lors d'un carambolage. Les coussins avant ne se déploient pas si le choc avant n'est pas assez puissant.

Choc arrière



Choc latéral



Carambolage



Avant

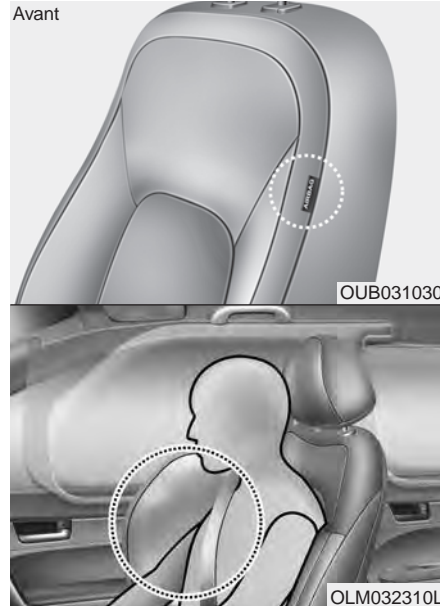

* La forme des coussins gonflables du véhicule peut différer de l'illustration.

Coussin gonflable latéral

Votre véhicule est équipé d'un coussin latéral sur chaque siège avant.

Ces coussins donnent au conducteur et au passager avant, une protection supplémentaire que la ceinture de sécurité seul ne peut pas offrir.

Les coussins gonflables contre choc latéral sont conçus pour se déployer seulement lors de certaines collisions latérales, selon la gravité, l'angle, la vitesse et le point d'impact. Les coussins gonflables latéraux ne sont pas conçus pour se déployer lors de toute collision latérale.

⚠ AVERTISSEMENT - Déploiement inattendu

Éviter de causer des chocs sur le capteur de coussin gonflable contre choc latéral lorsque le commutateur d'allumage est sur ON pour prévenir un déploiement inattendu de ce coussin gonflable.

Le coussin gonflable contre choc latéral est une protection supplémentaire aux systèmes de ceinture de sécurité du conducteur et du passager. Il ne les remplace pas. Tous les occupants du véhicule doivent utiliser leur ceinture de sécurité toujours lorsque le véhicule est en fonctionnement. Pour une meilleure protection des coussins gonflables contre choc latéral et pour éviter d'être blessé par les coussins gonflables latéraux en déploiement, les occupants des sièges avant doivent s'asseoir en position redressée et être bouclés par leur ceinture de sécurité. Les mains gauche et droite du conducteur doivent être sur le volant à 9 et 15 h respectivement. Les bras et mains du passager avant doivent être sur la jambe.

**⚠ AVERTISSEMENT -
Déploiement**

N'installer aucun accessoire (housses de siège comprises) sur le côté ou près du coussin gonflable contre choc latéral, parce qu'il peut affecter négativement le déploiement de ce coussin gonflable.

Si le revêtement original du siège est endommagé, le faire vérifier et réparer par un concessionnaire agréé Kia. Informer le concessionnaire que le véhicule est doté de coussin gonflable contre choc latéral et d'un système de détection de présence.

**⚠ AVERTISSEMENT -
Objets projetés**

Ne placer aucun objet (parapluie, sacoche, etc.) entre la portière avant et le siège avant. Ces objets peuvent être projetés dangereusement lors du déploiement du coussin gonflable latéral.

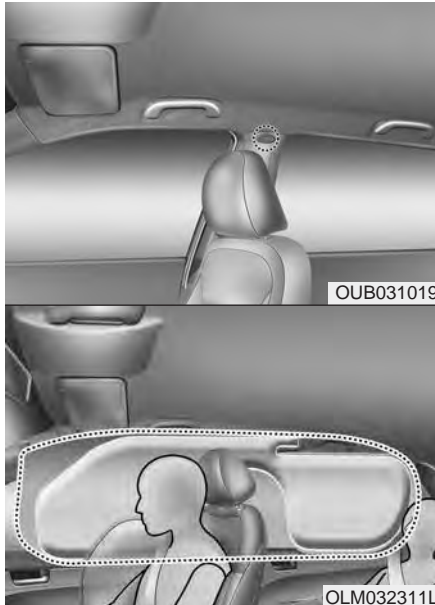

* La forme des coussins gonflables du véhicule peut différer de l'illustration.

Rideau gonflable

Les rideaux gonflables se trouvent de chaque côté, le long des traverses du pavillon, au-dessus des portes avant et arrière.

Ils aident à protéger la tête des occupants avant et arrière lors de certains types de chocs latéraux.

Les rideaux latéraux ne se déploient que sous certains chocs latéraux en fonction de la force, de l'angle, de la vitesse et du point d'impact. Ils ne sont pas conçus pour se déployer sous n'importe quel choc latéral.

Ne laissez pas les passagers se pencher contre la porte, placer leur bras sur la porte, étirer le bras à l'extérieur ou placer des objets entre eux et la porte quand ils sont assis à une position protégée par un coussin latéral, un rideau latéral ou les deux.

* AVIS

Ne tentez jamais d'ouvrir ou de réparer les composants du système de rideaux gonflables. Ceci ne devrait être fait que par un concessionnaire Kia agréé.

Pourquoi mon coussin gonflable ne s'est-il pas déployé? (Conditions de déploiement)

Il existe plusieurs types d'accidents où le coussin gonflable n'apporterait aucune protection additionnelle.

On peut citer les chocs arrière, les chocs secondaire et tertiaire d'une collision en chaîne, et les chocs à basse vitesse.



Capteurs des coussins gonflables

- (1) Module de contrôle SRS
- (2) Capteur de choc frontal
- (3) Capteur de choc latéral

**⚠ AVERTISSEMENT -
DéTECTEURS DES COUSSINS
GONFLABLES**

- Ne frappez et ne laissez aucun objet frapper les capteurs des coussins gonflables.

Ceci pourrait causer un déploiement inattendu, résultant en des blessures graves ou mortelles.

- Si la position ou l'angle des capteurs sont modifiés d'une façon quelconque, les coussins gonflables pourraient ne pas se déployer lorsqu'ils devraient le faire, ou pourraient se déployer lorsqu'ils ne le devraient pas.

Ne tentez donc pas d'effectuer des réparations autour des capteurs de coussins gonflables. Faites vérifier et réparer votre véhicule chez un concessionnaire Kia agréé.

Si le pare-chocs avant, la carrosserie ou le montant B est déformé, l'angle des capteurs de choc latéral pourrait changer, ce qui causerait des problèmes. Un concessionnaire agréé Kia doit vérifier et réparer le véhicule si nécessaire. L'installation de pare-chocs ou de protections de pare-chocs qui ne sont pas d'origine peut affecter négativement le déploiement des coussins gonflables en cas d'accident.



**Conditions de déploiement des
coussins gonflables**

Coussin gonflable avant

Les coussins gonflables avant sont conçus pour se gonfler lors d'un choc frontal, en fonction de l'intensité, de la vitesse ou de l'angle du choc.



* La forme des coussins gonflables du véhicule peut différer de l'illustration.

Coussins gonflables latéraux

Les coussins gonflables latéraux (coussins/rideaux gonflables contre les chocs latéraux) sont conçus pour se déployer quand un choc est détecté par les capteurs de chocs latéraux, dépendamment de la force, de la vitesse ou de l'angle du choc lors d'une collision de côté.

Même si les coussins gonflables avant (conducteur et passager avant) ont été conçus pour se déployer en cas de collision frontale, ils peuvent se déployer aussi lors d'autres types de collision si les capteurs de choc frontal détectent une force frontale assez forte. Ces coussins gonflables peuvent se déployer lors d'autres types de collisions où une force latérale est détectée par les capteurs.

Les coussins gonflables peuvent se déployer si le châssis du véhicule frappe un cahot ou un objet sur une route en mauvais état ou un trottoir. Roulez avec prudence sur des routes en mauvais état ou sur des surfaces qui ne sont pas conçues pour la circulation routière car les coussins gonflables pourraient se déployer par inadvertance.



Cas où les coussins gonflables ne se déploient pas

- Les coussins gonflables peuvent ne pas se déployer lors de certaines collisions. Ils sont conçus pour ne pas se déployer dans ces cas car ils n'offriraient pas aux occupants une protection additionnelle à celle des ceintures de sécurité.



- Les coussins gonflables avant ne sont pas conçus pour se déployer lors d'un choc arrière parce que les occupants sont poussés vers l'arrière par la force de l'impact. Les coussins gonflables n'offriraient aucun avantage additionnel dans pareil cas.



- Les coussins gonflables avant pourront ne pas se déployer lors d'un choc latéral parce que les occupants se déplacent dans la direction du choc. Si le choc est latéral, le déploiement des coussins gonflables avant n'offrirait aucune protection additionnelle.

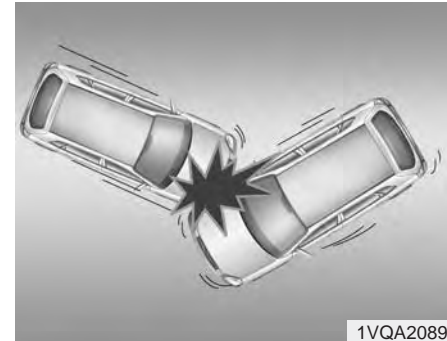

- Dans le cas d'une collision de travers ou sous un certain angle, la force d'impact peut diriger les occupants dans une direction où les coussins gonflables pourraient n'offrir aucun avantage additionnel. Dans pareil cas, il se peut que les capteurs ne fassent pas déployer les coussins gonflables.

Caractéristiques de sécurité de votre véhicule



- Souvent, les conducteurs freinent brusquement tout juste avant l'impact. Un tel freinage fait écraser le devant du véhicule qui « glisse » alors sous un véhicule à garde au sol plus élevée. Il se peut que les coussins gonflables ne se déploient pas dans pareil cas parce que les forces de décélération détectées par les capteurs pourraient être grandement remplacées par de tels types de collisions.

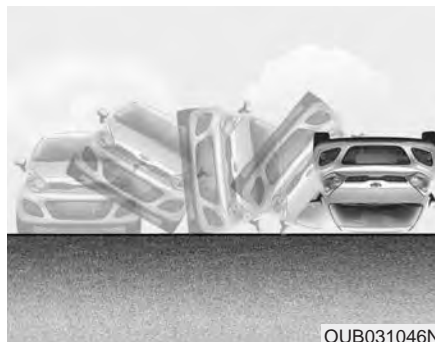

- Dans la plupart des cas de capotage, les coussins gonflables ne se déploient pas même si le véhicule est doté de coussins gonflables latéraux et de rideaux gonflables.

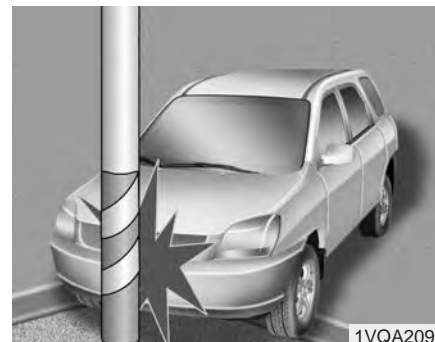

- Les coussins gonflables pourront ne pas se déployer si le véhicule frappe des objets comme un poteau ou un arbre, quand le point d'impact est concentré sur une zone et que la pleine force du choc n'est pas transmise aux capteurs.

Entretien du SRS

Le SRS ne demande pratiquement aucun entretien car il ne possède aucune pièce que vous puissiez entretenir vous-même en toute sécurité. Si le témoin lumineux SRS « AIR BAG » ne s'allume pas ou reste continuellement allumé, faites aussitôt inspecter votre véhicule chez un concessionnaire Kia agréé.

Tout travail sur le système SRS comme le retrait, l'installation, la réparation ou le travail sur le volant doit être exécuté par un concessionnaire Kia agréé. La mauvaise manutention du système SRS peut causer des blessures graves.

Pour nettoyer le revêtement d'un coussin gonflable, utilisez un linge sec et doux ou un chiffon légèrement humecté d'eau propre. Les solvants ou les nettoyants peuvent affecter le revêtement du coussin et nuire au bon déploiement.

AVERTISSEMENT - Altération du SRS

Ne pas altérer ou débrancher le câblage du système SRS, ou un autre composant du système SRS. Cela pourrait causer le déploiement accidentel des coussins gonflables ou la défaillance du système SRS.

Si des composants du SRS doivent être jetés ou si le véhicule doit être envoyé à la ferraille, il faut prendre certaines mesures de précaution. Un concessionnaire Kia agréé connaît ces précautions et pourra vous fournir les renseignements nécessaires. Un manque à prendre ces précautions et à suivre les procédures accroît le risque de blessures.

Ajouter un équipement ou modifier un véhicule équipé de coussins gonflables

Si vous modifiez votre véhicule en changeant le châssis, les pare-chocs, la devanture, la tôle latérale ou la hauteur de roulement, cela peut avoir un effet sur le fonctionnement du système de coussins gonflables du véhicule.



OAM039041



OUB031035N

Étiquette d'avertissement des coussins gonflables

Des étiquettes d'avertissement, certaines exigées par les Normes de sécurité des véhicules automobiles du Canada (NSVAC), sont apposées pour avertir le conducteur et les passagers des risques que présentent le système de coussins gonflables.

Clés / 4-3
Clé intelligente / 4-5
Télédéverrouillage / 4-8
Antivol / 4-13
Serrures de porte / 4-14
Coffre / 4-18
Hayon / 4-20
Glaces / 4-22

Caractéristiques du véhicule

4

Capot / 4-27
Volet du réservoir de carburant / 4-29
Toit ouvrant / 4-32
Volant / 4-36
Rétroviseurs / 4-39
Groupe d'instruments / 4-42
Caméra de rétrovision / 4-70
Feux de détresse / 4-71
Éclairage / 4-72
Essuie-glace et lave-glace / 4-76
Éclairage intérieur / 4-80
Dégivreur / 4-82
Système de climatisation à commande manuelle / 4-83
Dégivrage et désembuage du pare-brise / 4-92

Rangements / 4-94
Caractéristiques intérieures / 4-98
Chaîne haute-fidélité / 4-104

4

Caractéristiques du véhicule

CLÉS

Enregistrer le numéro de code de ses clés



Le numéro de code de la clé est imprimé sur l'étiquette. En cas de perte des clés, ce numéro permettra à un concessionnaire Kia agréé de dupliquer facilement les clés. Retirer l'étiquette de code de la clé et le ranger dans un endroit sécuritaire. De plus, enregistrer le numéro de code de la clé et le conserver dans un endroit pratique et sécuritaire, mais pas dans le véhicule.



Fonctionnement des clés

Type A

Sert à faire démarrer le moteur, verrouiller et déverrouiller les portes.

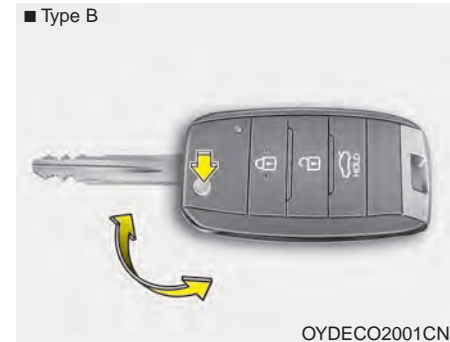

Type B

Pour faire sortir la clé, appuyer sur le bouton de déverrouillage et la clé se déploiera automatiquement. Pour la replier, on doit la rabattre manuellement tout en appuyant sur le bouton de déverrouillage.



MISE EN GARDE -

Utilisation du bouton de clé
Ne pas replier la clé sans appuyer sur le bouton de déverrouillage, car la clé pourrait s'endommager.

■ Type C



OXMA043316

* La fonction réelle peut différer de l'illustration

Type C

Pour enlever la clé mécanique, tenez le bouton enfoncé et sortez la clé mécanique.

Pour réinsérer la clé mécanique, placez la clé dans l'orifice et enfoncez-la jusqu'à ce que vous entendiez un déclic.

⚠ AVERTISSEMENT - Clés de recharge d'autres fournisseurs

Utiliser seulement les clés d'allumage d'origine Kia. Si une clé d'un autre fournisseur est utilisée, le commutateur d'allumage pourrait ne pas revenir à ON après START. Si cela arrive, le démarreur continuera de fonctionner, ce qui peut causer un incendie à cause d'un courant excessif circulant dans le câblage.

⚠ AVERTISSEMENT - Clé d'allumage (clé intelligente)

Ne jamais laisser les clés dans le véhicule si des enfants sans surveillance s'y trouvent également. Il est dangereux de laisser des enfants sans surveillance dans un véhicule si la clé intelligente ou une clé ordinaire se trouve à proximité.

Les enfants pourraient essayer d'imiter les adultes et mettre la clé dans l'allumage ou appuyer sur le bouton de démarrage du moteur. La clé permettrait aux enfants d'actionner les glaces électriques ou les autres commandes, ou faire avancer ou reculer le véhicule, ce qui pourrait provoquer un accident, des blessures graves ou la mort.

CLÉ INTELLIGENTE (SI ÉQUIPÉ)



OYDDCO2004

La clé intelligente permet de verrouiller ou déverrouiller une porte et même de faire démarrer le véhicule, sans insérer la clé dans le commutateur de contact.

Les fonctions des touches de la clé intelligente sont semblables à celle du télédéverrouillage (voyez la section "Télédéverrouillage").

Fonctions de la clé intelligente

En portant la clé intelligente sur vous, vous pouvez verrouiller et déverrouiller les portes du véhicule et faire démarrer le moteur. Lisez ce qui suit afin de savoir comment.

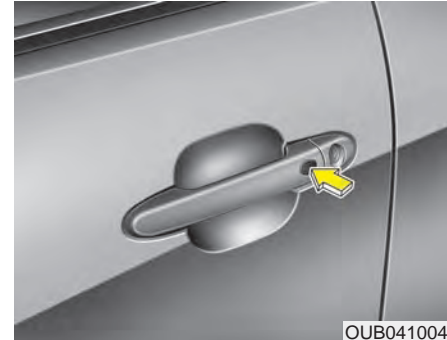

OUB041004

Verrouillage

Appuyer sur les touches sur les poignées de porte extérieures avant alors que toutes les portes sont fermées et qu'une porte est déverrouillée, verrouillera toutes les portes. Les feux de détresse clignotent et le carillon retentit une fois pour confirmer que toutes les portes sont verrouillées. Le bouton ne fonctionne que lorsque la clé intelligente se trouve à moins de 0,7 à 1 m (28 à 40 po) de la poignée de porte extérieure. Si vous voulez confirmer qu'une porte est verrouillée ou non, vous devriez vérifier le bouton de verrouillage de la porte à l'intérieur du véhicule ou tirer sur la poignée de porte extérieure.

Même si vous enfoncez les boutons, les portières ne se verrouilleront pas et le carillon sonnera pendant 3 secondes, dans les cas suivants :

- la clé intelligente se trouve dans le véhicule;
- le commutateur d'allumage est en position ACC ou ON;
- une porte quelconque est ouverte, sauf le hayon.

Déverrouillage

Appuyer sur les touches de la poignée extérieure de la porte du conducteur alors que toutes les portes sont fermées et verrouillées, déverrouille la porte du conducteur. Les feux de détresse clignotent et le carillon sonne deux fois pour indiquer que la porte du conducteur est déverrouillée. Toutes les portes se déverrouillent si vous appuyez une fois de plus sur la touche dans les 4 secondes. Les feux de détresse clignotent et le carillon sonne deux fois pour indiquer que toutes les portes sont déverrouillées.

Appuyer sur la touche de la poignée extérieure de la porte du passager avant alors que toutes les portes sont fermées et verrouillées, déverrouille toutes les portes. Les feux de détresse clignotent et le carillon sonne deux fois pour indiquer que toutes les portes sont déverrouillées. Le bouton ne fonctionne que lorsque la clé intelligente se trouve à moins de 0,7 à 1 m (28 à 40 po) de la poignée de porte extérieure.

Déverrouillage du coffre (4 portières)

Le coffre s'ouvre si le bouton de déverrouillage du coffre est enfoncé.

Lorsque le coffre est ouvert puis fermé, il se verrouille automatiquement.

Si le coffre est fermé avec la clé Smart dans le coffre, le carillon avertisseur sonne pendant environ 5 secondes et le coffre ne se verrouille pas.

Déverrouillage du hayon (5 portes) (si équipé)

Si vous vous trouvez à moins de 0,7 m (28 po) de la poignée extérieure du hayon et que vous avez votre clé intelligente en votre possession, le hayon se déverrouille et s'ouvre lorsque vous appuyez sur le contacteur de la poignée du hayon.

Les feux de détresse clignotent deux fois pour indiquer que le hayon est déverrouillé.

En outre, une fois que le hayon est ouvert puis refermé, celui-ci se verrouille automatiquement.

Démarrage

Vous pouvez faire démarrer le moteur sans insérer la clé. Pour obtenir de l'information détaillée, reportez-vous à la rubrique "Démarrage du moteur à l'aide d'une clé intelligente" au chapitre 5.

Précautions relatives à la clé intelligente

- Si, pour une raison quelconque, vous perdez votre clé intelligente, il vous sera impossible de faire démarrer le moteur. Faites remorquer le véhicule, selon le besoin, et communiquez avec un concessionnaire Kia agréé.
- Un maximum de 2 clés intelligentes peuvent être enregistrées pour un seul véhicule. Si vous perdez une clé intelligente, vous devez immédiatement vous rendre chez votre concessionnaire Kia agréé avec votre véhicule et votre clé afin de protéger votre véhicule contre tout vol possible.
- La clé intelligente ne fonctionnera pas dans les cas suivants :
 - La clé intelligente se trouve près d'un émetteur radio tel qu'une station de radiodiffusion ou un aéroport qui peut provoquer une interférence avec le fonctionnement normal de la clé intelligente.
 - La clé intelligente se trouve près d'une radio bidirectionnelle ou d'un téléphone cellulaire.
 - La clé intelligente d'un autre véhicule est utilisée à proximité de votre véhicule.

Si la clé intelligente ne fonctionne pas correctement, ouvrez et fermez la porte au moyen de la clé mécanique. En cas de tout problème avec la clé intelligente, veuillez communiquer avec un concessionnaire Kia agréé.

- Si la clé Smart est à proximité de votre téléphone cellulaire ou de votre téléphone intelligent, le signal de la clé Smart pourrait être bloqué par le fonctionnement normal de votre téléphone cellulaire ou de votre téléphone intelligent. Il s'agit d'un point particulièrement important lorsque le téléphone est en mode actif comme lorsque vous faites un appel, recevez un appel, vous vous servez de la messagerie texte et/ou vous envoyez/recevez des courriels. Veuillez éviter de placer la clé Smart et votre téléphone cellulaire ou votre téléphone intelligent dans la même poche de pantalon ou de manteau et garder une distance adéquate entre les deux appareils.



MISE EN GARDE - Télécommande

Ne pas mouiller la clé Smart avec de l'eau ou autre liquide. Elle peut être endommagée.

Ce dispositif est conforme à la norme RSS-210 d'Industrie Canada.

Son utilisation se fait sous réserve des deux conditions suivantes :

1. le dispositif ne peut pas causer une interférence nuisible; et
2. le dispositif doit accepter toute interférence reçue, y compris une interférence qui pourrait entraîner un fonctionnement indésirable.

*** AVIS**

Tout changement ou toute modification qui n'est pas expressément approuvée par les parties responsables de la conformité, pourra annuler l'autorisation de l'utilisateur d'utiliser l'équipement. Si le télédéverrouillage ne fonctionne pas suite à des changements ou à des modifications non approuvées par la partie responsable de la conformité, il ne sera pas couvert par la garantie du constructeur.

TÉLÉDÉVERROUILLAGE (SI ÉQUIPÉ)

■ Type A

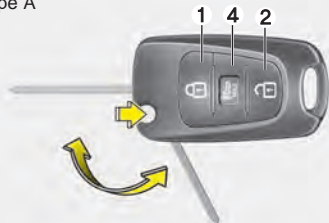

OAM041096L

■ Type B

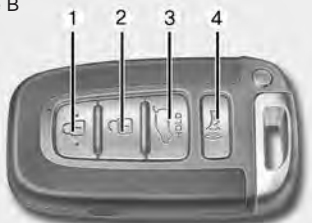

OUB041003N

■ Type C



OXM049001L

Utilisation du télédéverrouillage

Verrouillage (1)

Toutes les portes se verrouillent si vous appuyez sur le bouton de verrouillage. Si toutes les portes (et le coffre ou hayon) sont fermées, les feux de détresse clignotent une fois pour indiquer que toutes les portes (et le coffre) sont verrouillées.

Si vous appuyez sur le bouton de verrouillage pendant plus de 4 secondes, les feux de détresse clignoteront et le carillon sonnera une fois, confirmant que la porte est verrouillée.

Toutefois, si une porte est ouverte, les feux de détresse (et/ou le carillon) ne fonctionneront pas. Si toutes les portes sont fermées après que vous ayez appuyé sur le bouton, les feux de détresse clignoteront une fois.

Déverrouillage (2)

Appuyer une fois sur le bouton de déverrouillage déverrouille la porte du conducteur. Les feux de détresse clignoteront deux fois (avec le clé intelligente, le carillon se fait aussi entendre), indiquant que la porte du conducteur est déverrouillée.

Si vous appuyez sur le bouton de déverrouillage une fois de plus dans les 4 secondes, toutes les portes se déverrouilleront. Les feux de détresse clignoteront deux fois (avec la clé intelligente, le carillon se fait aussi entendre) de plus, indiquant que toutes les portes sont déverrouillées. Après avoir appuyé sur le bouton, les portes se verrouilleront automatiquement si aucune porte n'est ouverte dans les 30 secondes qui suivent.

*** AVIS**

Si le système de télédéverrouillage ne fonctionne pas en raison d'une clé mouillée avec de l'eau ou un autre liquide, la garantie du fabricant ne s'applique pas.

Ouverture du coffre (ou hayon) (3) (si équipé)

Appuyer sur ce bouton pendant plus d'une seconde fait ouvrir le coffre (ou hayon). Une fois le coffre (ou hayon) ouvert puis refermé, il se verrouille automatiquement.

Alarme (4)

L'avertisseur sonne et les feux de détresse clignotent pendant 30 secondes environ si vous appuyez sur ce bouton pendant plus de 0,5 seconde. Pour couper l'avertisseur et les feux de détresse, appuyez sur n'importe quel bouton de l'émetteur.

Précautions à prendre pour la télécommande

L'émetteur (ou la clé intelligente) ne fonctionnera pas dans les conditions suivantes :

- La clé de contact se trouve dans le commutateur d'allumage.
- Vous êtes au-delà de la portée de l'émetteur (ou la clé intelligente) (30 m (90 pi) environ).
- La pile de l'émetteur (ou la clé intelligente) est faible.
- D'autres véhicules ou objets bloquent le signal.

- La température est extrêmement froide.
- L'émetteur (ou la clé intelligente) se trouve près d'un émetteur radio comme une station de radio ou un aéroport, qui fait interférence au fonctionnement normal de l'émetteur.

Si l'émetteur (ou la clé intelligente) ne fonctionne pas correctement, verrouillez et déverrouillez la porte avec la clé de contact. Si vous éprouvez des difficultés avec l'émetteur (ou la clé intelligente), consultez un concessionnaire Kia agréé.

- Si le transmetteur est à proximité de votre téléphone cellulaire ou de votre téléphone intelligent, le signal du transmetteur pourrait être bloqué par le fonctionnement normal de votre téléphone cellulaire ou de votre téléphone intelligent. Il s'agit d'un point particulièrement important lorsque le téléphone est en mode actif comme lorsque vous faites un appel, recevez un appel, vous vous servez de la messagerie texte et/ou vous envoyez/recevez des courriels. Veuillez éviter de placer le transmetteur et votre téléphone cellulaire ou votre téléphone intelligent dans la même poche de pantalon ou de manteau et garder une distance adéquate entre les deux appareils.

Cet appareil est conforme à la norme RSS-210 d'Industrie Canada.

Son utilisation se fait sous réserve de deux conditions :

1. Cet appareil ne peut pas causer une interférence nocive, et
2. Cet appareil doit accepter toute interférence reçue, y compris une interférence qui peut causer un fonctionnement indésirable.

*** AVIS**

Tout changement ou modification expressément non approuvée par la partie responsable de la conformité, peut rendre nulle l'autorisation de l'utilisateur d'opérer cet appareil. Si le télédéverrouillage ne fonctionne pas suite à des changements ou à des modifications non approuvées par la partie responsable de la conformité, il ne sera pas couvert par la garantie du constructeur.

■ Type A

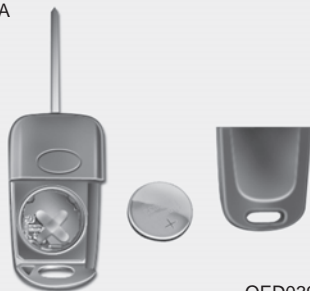

OED039003A

■ Type B, C



OSL040005

Remplacement des piles

Une pile devrait durer plusieurs années, mais si le transmetteur ou la clé intelligente cesse de bien fonctionner, remplacez la pile par une neuve. Si vous ne savez pas exactement comment utiliser ou poser la pile, consultez un concessionnaire Kia agréé.

1. Ouvrez le couvercle central du transmetteur ou de la clé intelligente.
2. Remplacez la pile par une pile neuve (CR2032). S'assurer que la batterie est bien en place lorsqu'on la remplace.
3. Refermez l'émetteur dans l'ordre inverse de son ouverture.

Le transmetteur ou la clé intelligente est conçue pour fonctionner des années durant, sans problème. Cependant, l'exposition à l'humidité ou une décharge électrostatique peut causer un mauvais fonctionnement. Si vous ne savez pas exactement comment utiliser ou poser la pile, consultez un concessionnaire Kia agréé.

Utiliser la mauvaise pile peut entraîner le mauvais fonctionnement du transmetteur ou de la clé intelligente. Assurez-vous d'utiliser la bonne pile.

Une batterie jetée d'une façon inappropriée peut être nuisible à l'environnement et la santé humaine. Jetez la batterie en suivant les lois ou les règlements locaux.



MISE EN GARDE - Dommages à la télécommande

Ne pas laisser tomber, mouiller ou exposer la télécommande du système de télédéverrouillage à la chaleur ou à la lumière du soleil.



IC AVERTISSEMENT

Le présent appareil est conforme aux CNR d'Industrie Canada applicables aux appareils radio exempts de licence.

L'exploitation est autorisée aux deux conditions suivantes : (1) l'appareil ne doit pas produire de brouillage, et (2) l'utilisateur de l'appareil doit accepter tout brouillage radioélectrique subi, même si le brouillage est susceptible d'en compromettre le fonctionnement.



OED036001A

Dispositif antidémarrage

Votre véhicule est muni d'un antidémarrage électronique qui réduit le risque d'une utilisation non autorisée du véhicule.

L'antidémarrage électronique se compose d'un petit transpondeur dans la clé de contact et de dispositifs électroniques dans le véhicule.

Chaque fois que vous insérez la clé de contact dans le commutateur et la tournez sur ON, l'antidémarrage électronique vérifie la clé de contact afin d'assurer qu'elle est valide.

Si la clé est valide, le moteur démarre.

Si la clé n'est pas valide, le moteur ne démarre pas.

Désactiver le dispositif antidémarrage :

Insérez la clé de contact dans le barillet et tournez-la sur ON.

Activer le dispositif antidémarrage :

Tournez la clé de contact sur OFF. L'antidémarrage s'active automatiquement. Sans une clé de contact valide, le moteur ne démarrera pas.

* AVIS

Le code de l'antidémarrage est unique à chaque client et devrait être gardé confidentiel. Ne laissez pas le code dans le véhicule.

Ne placez aucun objet métallique près du commutateur d'allumage. Ces objets pourraient couper le signal du transpondeur et empêcher le moteur de démarrer. S'il vous faut des clés additionnelles ou si vous perdez vos clés, consultez un concessionnaire Kia agréé.



MISE EN GARDE -
Domage à l'antidémarrage
Ne soumettez pas l'antidémarrage à l'effet de l'humidité, à une décharge électrostatique ou à une manutention brusque. Vous pourriez l'endommager.



MISE EN GARDE -
Modifications à l'antidémarrage
Ne changez, ne modifiez ni n'ajustez l'antidémarrage car cela pourrait entraîner son mauvais fonctionnement.

Cet appareil est conforme à la norme RSS-210 d'Industrie Canada.

Son utilisation se fait sous réserve de deux conditions :

1. Cet appareil ne peut pas causer une interférence nocive, et
2. Cet appareil doit accepter toute interférence reçue, y compris une interférence qui peut causer un fonctionnement indésiré.

Tout changement ou modification expressément non approuvée par la partie responsable de la conformité, peut rendre nulle l'autorisation de l'utilisateur d'opérer cet appareil.

Procédure de secours (supplantation)

Si vous tournez la clé de contact sur ON et que le témoin d'antidémarrage () s'éteint après avoir clignoté 5 fois, il y a un problème avec le transpondeur de la clé de contact. Vous ne pourrez pas faire démarrer le moteur sans la procédure de secours. Pour faire démarrer le moteur, vous devez entrer votre code en utilisant le commutateur d'allumage.

L'exemple suivant montre comment entrer le code " 2345 ".

1. Tournez la clé de contact sur ON. Le témoin d'antidémarrage () clignotera 5 fois et s'éteindra, indiquant le début de la procédure de secours.
2. Ramenez la clé de contact à la position ACC.
3. Pour entrer le premier chiffre ("2": dans l'exemple), tournez la clé de contact sur ON et ACC deux fois. Procédez ainsi pour les chiffres suivants, dans les 3 à 10 secondes qui suivent (ainsi, pour le chiffre "3", tournez la clé de contact sur ON et ACC trois fois).

4. Si tous les chiffres du code ont été entrés correctement, vous pourrez faire démarrer le moteur dans les 30 secondes. Si vous tentez de faire démarrer le moteur après 30 secondes, le moteur ne démarrera pas et vous devrez entrer le code de nouveau.

Après avoir utilisé la procédure de secours, vous devriez vous rendre immédiatement chez un concessionnaire Kia agréé afin de faire inspecter et réparer la clé de contact ou le système antidémarrage.

ANTIVOL (SI ÉQUIPÉ)

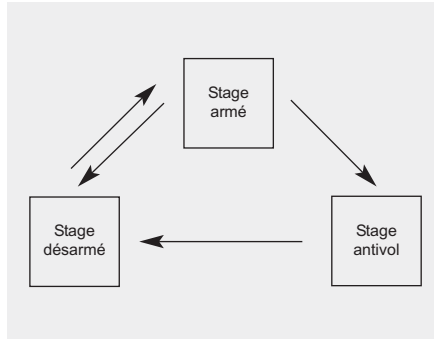

Le dispositif est conçu pour protéger contre l'entrée non autorisée dans le véhicule. Le dispositif comprend trois stages de service : armé, antivol et désarmé. S'il est déclenché, le dispositif fait entendre une alarme sonore et fait clignoter les feux de détresse.

* Le **SYSTÈME D'ALARME ANTIVOL** n'agit pas sur le couvercle de coffre des véhicules à 4 portières (berlines).

Stage armé

Stationnez le véhicule et éteignez le moteur. Armez le dispositif comme suit.

1. Retirez la clé de contact du commutateur et sortez du véhicule.
2. Assurez-vous que toutes les portes (et le hayon) et le capot soient fermés et enclenchés.

3. • Verrouillez les portières en appuyant sur le bouton de verrouillage du transmetteur (ou de la clé intelligente).

Après ces étapes, les feux de détresse clignotent une fois, indiquant que le système est armé.

Si une portière, le coffre ou le capot reste ouvert, les feux de détresse ne clignotent pas et l'antivol ne s'arme pas. Si, par la suite, toutes les portières, le coffre et le capot sont fermés, les feux de détresse clignoteront une fois.

- Verrouillez les portes en appuyant sur le bouton des poignées de porte extérieures avant quand vous avez la SmartKey avec vous. Une fois ces étapes exécutées, les feux de détresse clignoteront une fois pour indiquer que le système est armé.

Si une porte reste ouverte, les feux de détresse ne clignotent pas et l'antivol ne s'arme pas. Fermez la porte et verrouillez-les de nouveau. Si le hayon ou le capot est ouvert, les feux de détresse ne clignotent pas et l'antivol ne s'arme pas. Fermez le hayon ou le capot. Les feux de détresse clignoteront une fois et l'antivol s'armera.

* AVIS

L'armement de l'antivol par la clé peut être activé par un concessionnaire Kia agréé. Consultez un concessionnaire Kia agréé si vous désirez cette option.

N'armez pas le dispositif tant que tous les passagers ne sont pas sortis du véhicule. Si le dispositif est armé alors qu'il reste quelqu'un dans le véhicule, l'antivol pourra s'activer lorsque la personne sort du véhicule. Si une porte (ou le hayon) ou le capot est ouvert dans les 30 secondes suivant l'armement du système, le dispositif se désarmera pour éviter une fausse alarme.

Stage antivol

L'alarme sera activée si une des conditions suivantes survient alors que le système est armé.

- Une porte avant ou arrière est ouverte sans utiliser le transmetteur (ou la clé intelligente).
- Le hayon est ouvert sans utiliser le transmetteur (ou la clé intelligente).
- Le capot est ouvert.

Le klaxon retentit et les feux de détresse clignotent continuellement pendant 27 secondes environ. Pour éteindre le système, déverrouillez les portes avec le transmetteur (ou la clé intelligente).

Stage désarmé

Le système sera désarmé quand :

Transmetteur

- Vous appuyez sur le bouton de déverrouillage des portes.
- Le moteur est mis en marche (dans les 3 secondes).
- Le commutateur d'allumage est laissé sur ON pendant 30 secondes ou plus.

Clé intelligente

- Vous appuyez sur le bouton de déverrouillage des portes.
- Vous appuyez sur le bouton extérieur de la porte avant alors que vous portez la clé intelligente.
- Le moteur est mis en marche (dans les 3 secondes).

Une fois les portes déverrouillées, les feux de détresse clignotent deux fois pour indiquer que le système est désarmé.

Si, après avoir appuyé sur le bouton de déverrouillage, une porte (ou le hayon) n'est pas ouverte dans les 30 secondes, le système s'arme de nouveau.

- Évitez d'essayer de faire démarrer le véhicule alors que l'antivol est activé. Le démarreur est hors circuit quand l'antivol est activé.
Si le système ne se désarme pas avec la télécommande, insérez la clé dans le commutateur d'allumage, tournez le commutateur sur ON et attendez 30 secondes. L'antivol sera alors désarmé.
- Si vous perdez vos clés, consultez un concessionnaire Kia agréé.
- Si le système n'est pas désarmé avec le transmetteur, insérez la clé dans le commutateur d'allumage et faites démarrer le moteur. Le système se désarrera.
- Si vous perdez vos clés, consultez un concessionnaire Kia agréé.

SERRURES DE PORTE

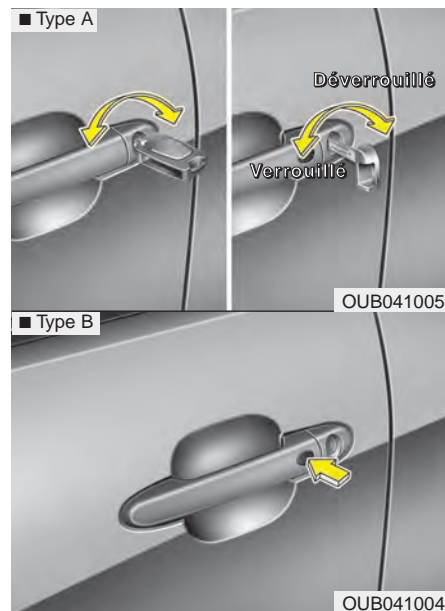

Actionner les serrures de porte de l'extérieur du véhicule

- Tournez la clé vers l'arrière du véhicule pour déverrouiller les portes et vers l'avant du véhicule pour les verrouiller.
- Si vous verrouillez/déverrouillez les portes avec la clé, toutes les portes du véhicule se verrouillent/déverrouillent automatiquement.

- Sur la porte du conducteur, tournez la clé vers l'arrière du véhicule pour déverrouiller la porte du conducteur et une fois de plus dans les 4 secondes pour déverrouiller toutes les portes. (si équipé)
- Les portes peuvent aussi être verrouillées et déverrouillées avec l'émetteur. (ou la clé intelligente) (si équipé)
- Une fois les portes déverrouillées, elles peuvent être ouvertes en tirant la poignée de la porte.
- Pour fermer une porte, poussez-la de la main. Assurez-vous que toutes les portes sont bien fermées.

*** AVIS**

- **Par temps froid et pluvieux, le mécanisme de verrouillage et de porte peut ne pas bien fonctionner à cause du gel.**
- **Si la porte est verrouillée/déverrouillée à plusieurs reprises successives avec la clé de contact ou le commutateur de serrure, le dispositif peut cesser de fonctionner un moment afin de protéger le circuit et d'empêcher des dommages aux composantes du dispositif.**

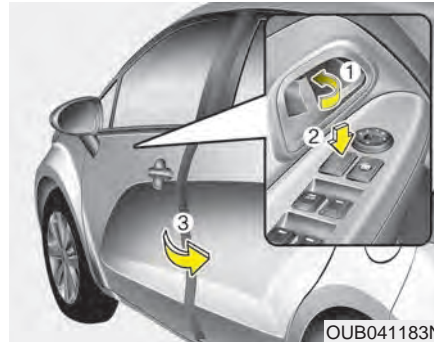

OUB041183N

- Pour verrouiller une porte sans la clé, poussez sur " Lock " le bouton de serrure sur l'intérieur de la porte (1) ou le commutateur de verrouillage central (2, si équipé) et fermez la porte (3).
- Si vous verrouillez la porte avec le commutateur de verrouillage central (2), toutes les portes du véhicule seront automatiquement verrouillées. (si équipé d'un système de verrouillage central)

Enlevez toujours la clé de contact, engagez le frein de stationnement, fermez toutes les glaces et verrouillez toutes les portes quand vous laissez le véhicule sans surveillance.

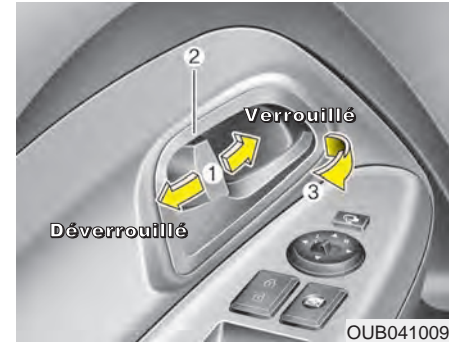

OUB041009

Actionner les serrures de porte de l'intérieur du véhicule

Utiliser le bouton de verrouillage

- Pour déverrouiller une porte, poussez le bouton de verrouillage (1) à la position déverrouillée. La marque rouge (2) sera alors visible.
- Pour verrouiller une porte, poussez le bouton de verrouillage (1) à la position verrouillée. Si la porte est bien verrouillée, la marque rouge (2) du bouton ne sera pas visible.
- Pour ouvrir la porte, tirez la poignée de la porte (3).

Caractéristiques du véhicule

- Si la poignée intérieure de la porte avant est tirée alors que le bouton de serrure est en position verrouillée, le bouton se déverrouille et la porte s'ouvre (si équipé).
- Les portes avant ne peuvent pas être verrouillées si la clé de contact est dans le commutateur (ou si la clé intelligente se trouve dans le véhicule) et qu'une porte est ouverte. (si équipé)

Si une serrure à commande électrique ne fonctionne pas alors que vous êtes dans le véhicule, essayez l'une de ces techniques :

- Actionnez la serrure à plusieurs reprises (électronique et manuelle) tout en tirant simultanément sur la poignée de porte.
- Actionnez les autres serrures et poignées de porte, à l'avant et à l'arrière.
- Abaissez la glace avant et utilisez la clé pour déverrouiller la porte de l'extérieur.

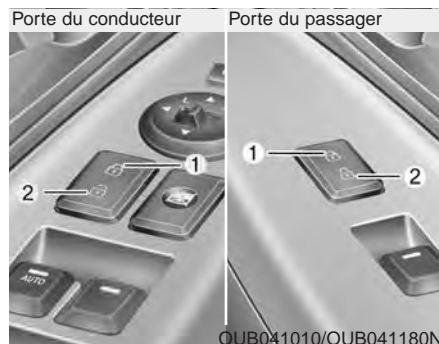

Commutateur de verrouillage central (si équipé)

S'actionne en appuyant sur le commutateur de verrouillage central des portes.

- Appuyer sur la position de verrouillage (1) du commutateur verrouille toutes les portes du véhicule.
- Appuyer sur la position de déverrouillage (2) du commutateur déverrouille toutes les portes du véhicule.
- Si la clé se trouve dans le commutateur d'allumage (ou si la Smartkey se trouve dans le véhicule) et qu'une porte est ouverte, les portes ne se verrouilleront pas quand vous appuierez sur le commutateur de verrouillage central. (si équipé)

⚠ AVERTISSEMENT - Portes
Les portes devraient toujours être bien fermées et verrouillées quand le véhicule est en mouvement, afin d'éviter l'ouverture accidentelle d'une porte.

⚠ AVERTISSEMENT - Enfants ou animaux laissés seuls
Ne jamais laisser un enfant ou un animal seul dans le véhicule. Un véhicule fermé peut devenir extrêmement chaud, ce qui peut causer la mort ou des blessures graves à un enfant ou à un animal qui ne peut pas sortir du véhicule.

Dispositif de déverrouillage des portes sur détection d'un choc (si équipé)

Toutes les portes se déverrouillent automatiquement quand un choc entraîne le déploiement des coussins gonflables.

Auto-verrouillage/déverrouillage des portes (si équipé)

- Toutes les portes se verrouillent automatiquement quand le levier de vitesse est déplacé de P (Park).
- Toutes les portes se déverrouillent automatiquement quand le levier de vitesse est placé sur P (Park).

Un concessionnaire Kia agréé peut activer ou désactiver certaines fonctions d'auto-verrouillage/ déverrouillage, comme suit :

- auto-déverrouillage des portes à l'aide du bouton de verrou de porte du conducteur;
- auto-verrouillage/déverrouillage des portes en plaçant le levier de vitesse ailleurs que sur P (Park) ou sur P (Park);
- auto-déverrouillage des portes en retirant la clé de contact du commutateur (dans le cas de la clé intelligente, quand le bouton ENGINE START/STOP est tourné sur OFF) ;

Si vous voulez activer ou désactiver certaines fonctions d'auto-verrouillage/ déverrouillage, consultez un concessionnaire Kia agréé.

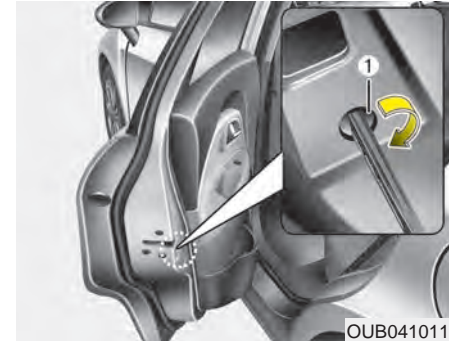

Serrure de porte arrière à l'épreuve des enfants

Une serrure à l'épreuve des enfants est fournie pour aider à empêcher les enfants d'ouvrir les portes arrière par accident, de l'intérieur du véhicule. Les serrures de sécurité des portes arrière devraient être utilisées chaque fois qu'un enfant se trouve dans le véhicule.

1. Ouvrez la porte arrière.
2. Insérez une clé (ou la pointe d'un tournevis) dans l'orifice et tournez vers la position de verrouillage. Le verrou de sécurité (1) situé sur la bordure de la porte arrière sera en position verrouillée. Quand le verrou est à cette position, la porte arrière ne peut pas être ouverte même si l'on actionne la poignée de porte intérieure.
3. Fermez la porte arrière.

Pour ouvrir la porte arrière, tirez la poignée extérieure de la porte.

Bien que les portes puissent être déverrouillées, la portearrière ne s'ouvrira pas en tirant sur la poignée intérieure tant que la serrure à l'épreuve des enfants n'est pas en position déverrouillée.

⚠ AVERTISSEMENT - Serrures de porte arrière

Utiliser le verrouillage qui empêche l'ouverture accidentelle des portières arrière. Si un enfant ouvre accidentellement une portière arrière lorsque le véhicule est en mouvement, il peut tomber hors du véhicule.

COFFRE (4 PORTES)

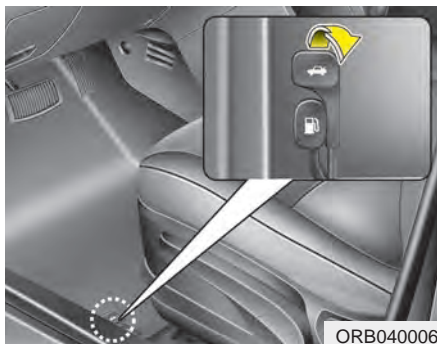

Ouverture du coffre

Avec la télécommande d'ouverture du coffre

Pour ouvrir le coffre de l'intérieur du véhicule, tirez la manette de dégagement du panneau du coffre.

Une fois le coffre ouvert puis refermé, il se reverrouille automatiquement.

* AVIS

Par temps froid ou pluvieux, le gel pourra empêcher la serrure ou le mécanisme du coffre de fonctionner correctement.

⚠ AVERTISSEMENT

Le panneau du coffre se soulèvera. Assurez-vous qu'il n'y a aucun objet ni aucune personne près de l'arrière du véhicule quand vous ouvrez le coffre.

⚠ MISE EN GARDE

Assurez-vous de fermer le coffre avant de conduire le véhicule. Vous risquez d'endommager les élévateurs et la quincaillerie du coffre si le coffre n'est pas fermé avant de conduire le véhicule.

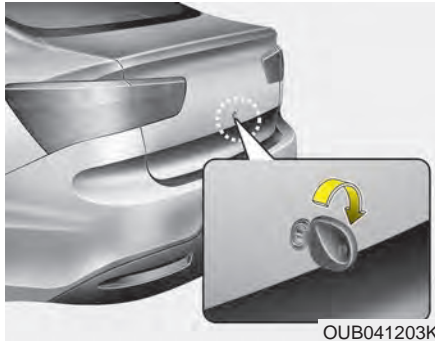

OUB041203K

Avec la clé et la télécommande

Pour ouvrir le coffre, insérer la clé et la tourner à droite pour le déverrouiller.

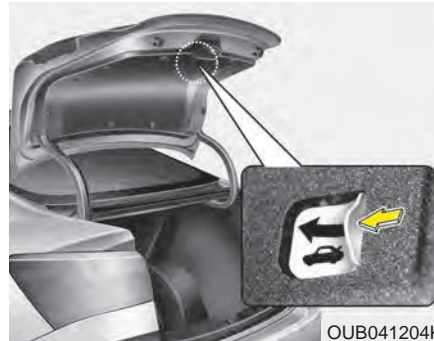

OUB041204K

Ouverture d'urgence du coffre

Votre véhicule est équipé d'un câble d'ouverture d'urgence, à l'intérieur du coffre. Si, par inadvertance, quelqu'un s'enferme dans le coffre, tirer la poignée actionne le mécanisme de fermeture du coffre et ouvre le couvercle.

Fermeture du coffre

Pour fermer le coffre, abaissez le panneau du coffre et pressez-le pour qu'il s'enclenche. Essayez toujours de soulever le panneau pour vous assurer que le coffre est bien fermé.

⚠ AVERTISSEMENT
- Fumées d'échappement

Le couvercle du coffre devrait toujours être tenu complètement fermé quand le véhicule est en marche. Si on le laisse ouvert ou entrouvert, des gaz d'échappement toxiques peuvent entrer dans le véhicule et causer des malaises graves ou la mort.

⚠ AVERTISSEMENT

Personne ne doit jamais occuper le coffre. C'est un endroit très dangereux en cas de collision.

HAYON (5 PORTES)

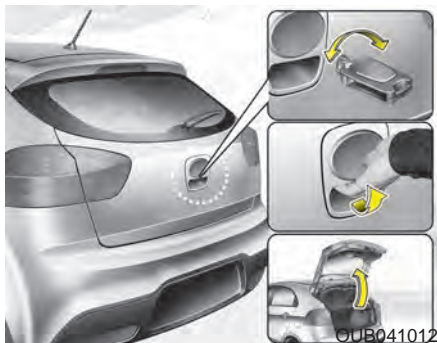

Ouverture du hayon

■ Type A

- Le hayon est verrouillé ou déverrouillé en tournant la clé vers la position "verrouillée" ou "déverrouillée".
- Si le hayon est déverrouillé, on peut l'ouvrir en appuyant sur la poignée et en tirant sur le hayon.

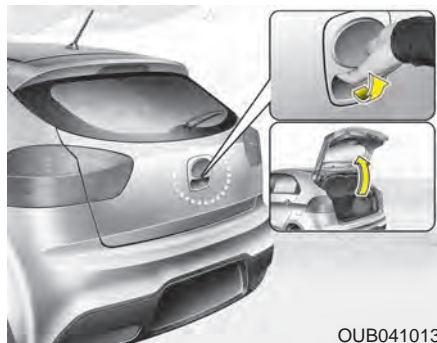

■ Type B

- Le hayon est verrouillé ou déverrouillé lorsque toutes les portières sont verrouillées ou déverrouillées par la télécommande (ou clé smart) ou par le commutateur central de verrouillage des portières.
 - Si le hayon est déverrouillé, on peut l'ouvrir en appuyant sur la poignée et en tirant sur le hayon.
 - Si vous appuyez sur le bouton de déverrouillage du hayon de la Smart Key pendant plus d'une seconde alors que le hayon est déverrouillé, toutes les portes se verrouillent. Une fois le hayon ouvert puis refermé, le hayon se verrouillera automatiquement.
- ✳ Il n'y a pas de trou de serrure sur ce type.

Le hayon s'ouvre vers le haut. Assurez-vous qu'aucun objet et qu'aucune personne ne se trouve près de l'arrière du véhicule quand vous ouvrez le hayon.

⚠ MISE EN GARDE - Vérins de levage du hayon

Assurez-vous de bien fermer le hayon avant de prendre la route. Vous pourriez endommager les élévateurs du hayon et la quincaillerie de fermeture si le hayon n'est pas bien fermé.



Fermeture du hayon

Pour fermer le hayon, abaissez-le et poussez-le fermement. Assurez-vous qu'il soit bien enclenché.

Vérifier que les mains, les pieds et les autres parties du corps sont hors de la trajectoire du hayon avant de le fermer.

⚠ MISE EN GARDE - Fermeture du hayon

Avant de fermer le hayon, vérifier qu'il n'y a rien près du loquet ou de la gâche, car des objets pourraient endommager le mécanisme de fermeture.

⚠ AVERTISSEMENT - Gaz d'échappement

Il n'est pas recommandable de conduire avec le hayon ouvert. Des gaz d'échappement peuvent entrer dans l'habitacle. S'il faut absolument conduire avec le hayon ouvert, laisser toutes les bouches de ventilation et les glaces ouvertes pour une ventilation adéquate de l'habitacle.

⚠ AVERTISSEMENT - Se placer dans l'espace de chargement quand le véhicule roule

Les occupants ne doivent jamais se placer dans l'espace de chargement quand le véhicule roule, car il n'y a pas de ceintures de sécurité. Les occupants du véhicule doivent toujours être attachés, afin d'éviter les blessures en cas d'accident ou d'arrêt soudain.



Ouverture d'urgence du hayon

Le véhicule est équipé d'une poignée de sortie d'urgence du coffre située en bas du hayon. Si quelqu'un se trouve renfermé dans le coffre par accident, il peut ouvrir le hayon comme suit :

1. Retirer le couvercle.
2. Pousser la poignée vers la droite.
3. Ouvrir le hayon.

GLACES

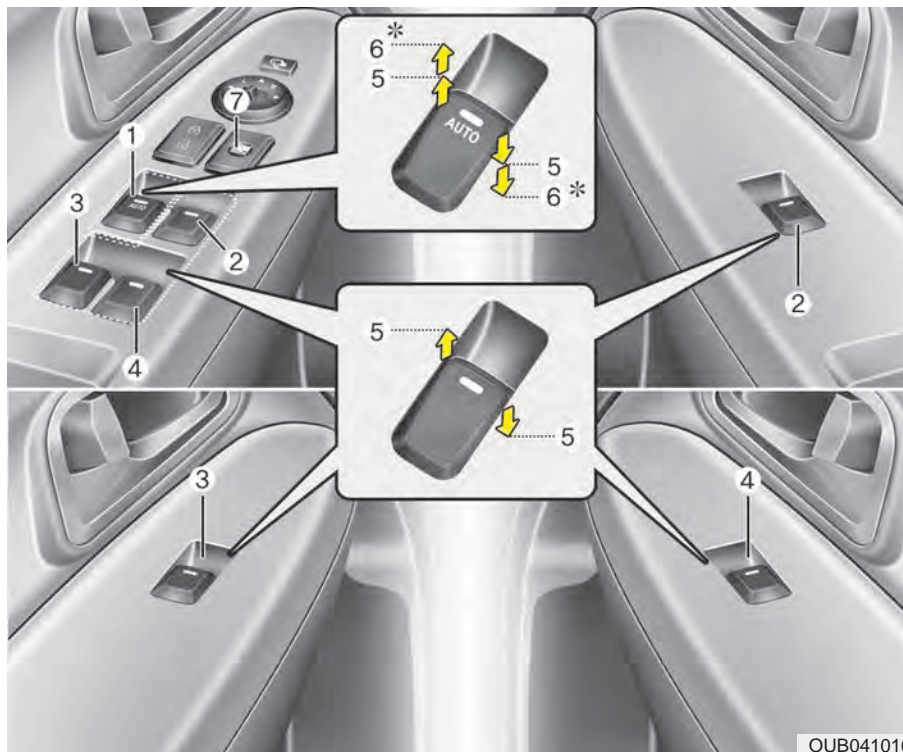

- (1) Commutateur du lève-glace, côté conducteur*
- (2) Commutateur du lève-glace, côté passager avant*
- (3) Commutateur du lève-glace arrière gauche*
- (4) Commutateur du lève-glace arrière droit*
- (5) Soulèvement et abaissement de la glace
- (6) Lève-glace automatique*
- (7) Loquet des glaces à commande électrique*

* : si équipé

OUB041016

Glaces à commande électrique

Les vitres à commande électrique ne s'actionnent que si la clé de contact se trouve en position ON. Chaque porte est munie d'un commutateur de commande de vitre. Pour le conducteur, on retrouve un commutateur de verrouillage qui empêche l'actionnement des vitres des passagers.

Les vitres à commande électrique peuvent être actionnées pendant environ 30 secondes après que la clé de contact soit enlevée ou tournée sur ACC ou LOCK. Si toutefois, les portes sont ouvertes, les vitres à commande électrique ne peuvent pas être actionnées, même en deçà du délai de 30 secondes.

Dans les climats froids et humides, les glaces électriques peuvent ne pas fonctionner adéquatement à cause de congélation.

*** AVIS**

Lorsque vous conduisez tandis que les glaces arrière sont baissées ou que le toit ouvrant (si équipé) est en position ouverte (ou partiellement ouverte), un bruit d'infiltration ou de pulsation peut se faire entendre. Ce bruit est normal et on peut le réduire ou l'éliminer en prenant les mesures suivantes. Si le bruit se fait entendre alors que l'une ou les deux glaces arrière sont baissées, abaissez partiellement les deux glaces avant d'environ un pouce. Si vous entendez le bruit tandis que le toit ouvrant est ouvert, refermez-le légèrement.

Soulèvement et abaissement des glaces (si équipé)

Un commutateur maître des lève-glaces se trouve sur la porte du conducteur; il commande toutes les glaces du véhicule.

Pour soulever ou abaisser une glace, abaissez ou soulevez la partie avant du commutateur correspondant à la glace à commander (5).

Glace à auto-abaissement (glace du conducteur, si équipé)

Abaisser momentanément le commutateur de lève-glace à la deuxième position de détente (6) abaisse complètement la glace du conducteur même si vous relâchez le commutateur. Si vous voulez arrêter la vitre à une position quelconque pendant son opération, actionnez momentanément le commutateur dans la direction inverse à celle du déplacement de la vitre.



Glace à auto montée/descente (selon l'équipement)

Lorsqu'on appuie ou que l'on tire sur le commutateur de glace électrique momentanément et vers la deuxième position (6), la glace monte ou descend automatiquement jusqu'à la butée, même si on relâche le commutateur. Pour arrêter la glace en cours de montée ou descente, on doit appuyer ou tirer sur le commutateur momentanément dans la direction contraire au mouvement de la glace. Si la glace électrique n'est pas opérée correctement, le mécanisme doit être réinitialisé comme suit :

1. Mettre le commutateur d'allumage sur ON.
2. Fermer la glace et continuer de tirer sur le commutateur de glace électrique du conducteur pendant au moins une seconde après que la glace est entièrement fermée.

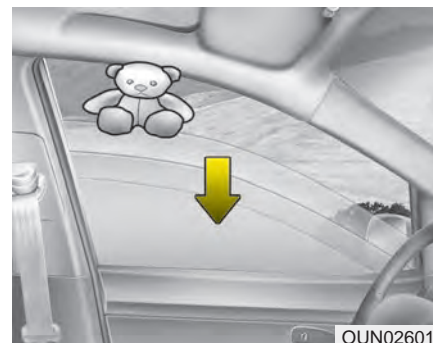

Renversement automatique

Si le mouvement ascendant de la glace est empêché par un objet ou une partie du corps, le mécanisme détecte cette résistance et arrête le mouvement. La glace descendra alors environ 30 cm (11,8 po) pour permettre le retrait de l'objet.

Si la glace détecte de la résistance pendant qu'on tire continuellement sur le commutateur de la glace électrique, la glace arrêtera le mouvement ascendant et descendra environ 2,5 cm (1 po). Et si l'on tire de nouveau continuellement sur le commutateur en dedans de 5 secondes après la descente de la glace par la fonction de renversement automatique, le renversement automatique de la glace ne se produira pas.

*** AVIS**

La fonction de renversement automatique de la glace du conducteur est active seulement lorsque la fonction auto montée est utilisée en tirant complètement sur le commutateur. La fonction de renversement automatique ne fonctionne pas si on fait monter la glace en utilisant la position intermédiaire du commutateur.

⚠ AVERTISSEMENT

Pour éviter les blessures et les dommages au véhicule, toujours vérifier s'il y a des obstacles avant de monter la glace. Si un objet de moins de 4 mm (0,16 po) de diamètre est pincé entre la glace et la coulisse supérieure, la fonction de renversement automatique pourrait ne pas détecter la résistance et ne pas arrêter la glace ou renverser le mouvement.

**Loquet des lève-glaces (si équipe)**

- Le conducteur peut couper l'alimentation aux commutateurs de lève-glaces des passagers en appuyant sur le loquet des lève-glaces (enfoncé) sur la porte du conducteur.
- Si le bouton de verrouillage des vitres à commande électrique se trouve à la position LOCK (enfoncée), la commande maîtresse du conducteur ne peut pas actionner les vitres à commande électrique des portes des passagers.

**⚠ MISE EN GARDE -
Ouverture et fermeture des
glaces**

Pour éviter d'endommager le système de vitres à commande électrique, n'ouvrez ni ne fermez deux vitres ou plus en même temps. Ceci assurera la durée prolongée du fusible.

**⚠ AVERTISSEMENT -
Glaces**

Ne laissez pas les enfants jouer avec les commutateurs de lève-glace. Gardez le loquet des glaces engagé (enfoncé).

Assurez-vous que les bras, les mains et la tête des passagers, ainsi que toute autre obstruction soit hors d'atteinte quand vous soulevez les glaces.

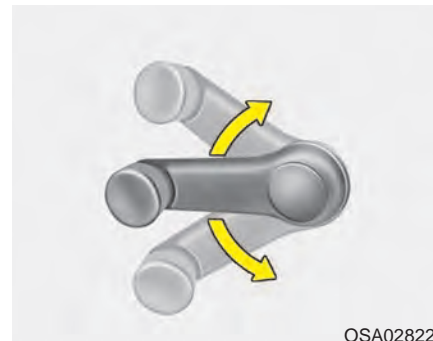

OSA028222

**Glaces à commande manuelle
(si équipé)**

Pour soulever ou abaisser la glace, tournez la manivelle du lève-glace dans le sens horaire ou anti-horaire.

Assurez-vous que les passagers tiennent leurs mains, bras et autres parties du corps à l'écart, quand vous soulevez ou abaissez une glace.

CAPOT

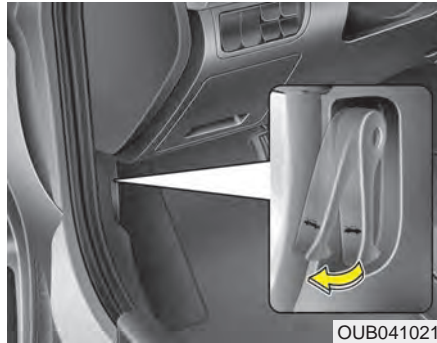

Ouverture du capot

1. Tirez le levier d'ouverture pour déclencher le capot. Le capot devrait se soulever légèrement.

Ouvrir le capot après avoir éteint le moteur sur une surface plane, et avoir mis le sélecteur sur P (stationnement) (transaxe automatique) ou 1er (première) ou R (marche arrière) (transaxe manuel), et serrer le frein de stationnement.

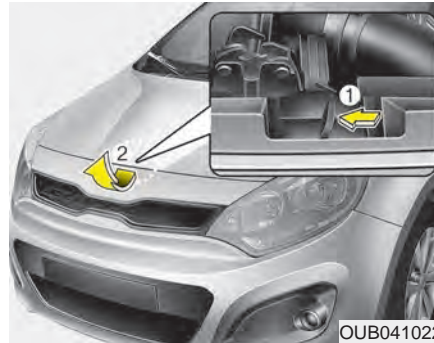

2. Rendez-vous sur l'avant du véhicule, soulevez le capot légèrement, poussez le loquet secondaire (1) sous le centre du capot puis soulevez le capot complètement (2).

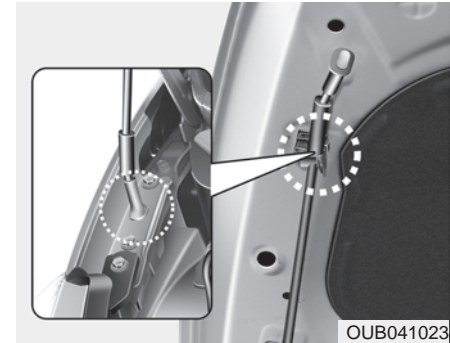

3. Séparez la tige de soutien du capot.
4. Accrochez la tige pour tenir le capot ouvert.

⚠ AVERTISSEMENT - Pièces chaudes

Saisissez la tige de soutien au niveau de la gaine de caoutchouc. Elle vous protégera de brûlures possibles par le métal chaud, quand le moteur est chaud.

Fermeture du capot

1. Avant de fermer le capot, assurez-vous que:
 - tous les bouchons dans le compartiment-moteur sont bien remis en place;
 - les gants, les guenilles ou toute autre matière combustible est retirée du compartiment-moteur;
2. Remettez la tige de soutien sur sa pince pour éviter qu'elle vibre.
3. Abaissez le capot jusqu'à environ 30 cm (1 pi) de la fermeture puis laissez-le tomber. Assurez-vous qu'il s'enclenche bien en place.

**⚠ AVERTISSEMENT -
Risque d'incendie**

Ne laissez ni gants, ni guenilles ni quelque matière combustible que ce soit dans le compartiment-moteur. Ceci pourrait être une cause d'incendie.

**⚠ AVERTISSEMENT - Capot
non verrouillé**

Avant de démarrer le véhicule, toujours s'assurer que le capot est fermement verrouillé. Si ce n'est pas le cas, le capot pourrait se relever quand le véhicule est en mouvement, causant une perte totale de visibilité, ce qui pourrait provoquer un accident.

La tige de soutien doit être insérée complètement dans l'orifice prévu à cet effet, chaque fois que vous inspectez le compartiment-moteur. Ceci empêchera le capot de tomber et possiblement, de vous blesser.

VOLET DU RÉSERVOIR DE CARBURANT

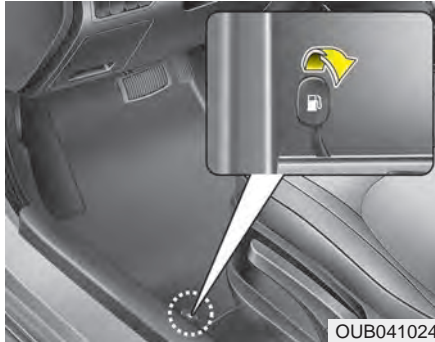

OUB041024

Ouverture du volet du réservoir de carburant

Le volet du réservoir de carburant doit être ouvert de l'intérieur du véhicule en tirant le levier d'ouverture du volet du réservoir de carburant.

Si le volet ne s'ouvre pas parce qu'il est gelé, tapez ou enfoncez légèrement le volet pour briser la glace et dégager le volet. Ne forcez pas l'ouverture du volet. Au besoin, atomisez un liquide dégivrant autour du volet (n'utilisez pas d'antigel pour le radiateur) ou placez le véhicule à un endroit chaud et laissez la glace fondre.

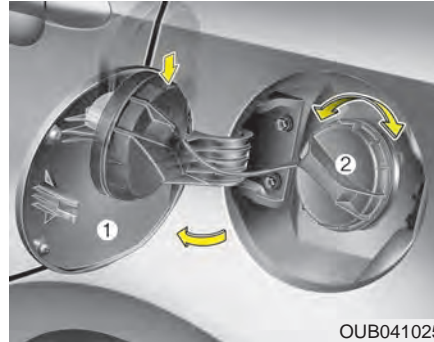

OUB041025

1. Coupez le moteur.
2. Pour ouvrir le volet du réservoir de carburant, soulevez la manette du volet du réservoir de carburant.
3. Ouvrez le volet du réservoir de carburant (1).
4. Pour enlever le bouchon du réservoir (2), tournez-le dans le sens antihoraire.
5. Faites le plein.

Fermeture du volet du réservoir de carburant

1. Pour remettre le bouchon du réservoir, tournez-le dans le sens horaire jusqu'au dé clic. Ceci indique que le bouchon est bien serré.
2. Refermez le volet du réservoir de carburant et poussez-le légèrement afin de vous assurer qu'il soit bien fermé.

⚠ AVERTISSEMENT - Faire le plein

- Retirez toujours le bouchon du réservoir avec soin et lentement. Si le capuchon laisse échapper des vapeurs ou produit un son de sifflement, attendez que l'action cesse avant d'ouvrir le bouchon complètement.
- Assurez-vous toujours que le bouchon du réservoir est bien remis en place pour empêcher un déversement de carburant en cas d'accident.

* AVIS

Serrer le bouchon jusqu'au premier clic, sinon le témoin de bouchon de carburant ouvert (🛢️).

Assurez-vous toujours que le bouchon est bien remis en place pour empêcher un déversement de carburant en cas d'accident.

⚠ AVERTISSEMENT - Risque d'incendie et d'explosion

Lire et suivre tous les avertissements affichés à la station-service. La non-observance de ces avertissements causera des blessures, des brûlures graves ou même la mort, en raison d'un incendie ou d'une explosion.

⚠ AVERTISSEMENT - Électricité statique

- Avant de toucher le pistolet de distribution de carburant, il faut éliminer la possibilité d'une décharge dangereuse d'électricité statique en touchant une partie en métal du véhicule, tout en se tenant à une distance sécuritaire du trou de remplissage de carburant, du pistolet et des autres objets où il y a du carburant. Une décharge d'électricité statique peut enflammer les vapeurs de carburant en causant un incendie.
- Ne pas retourner dans le véhicule après avoir commencé le remplissage, parce que cela peut générer de l'électricité statique, en touchant, frottant, ou glissant un objet ou tissu (polyester, satin, nylon, etc.) capable de produire de l'électricité statique. S'il faut entrer dans le véhicule, on doit ensuite éliminer la possibilité d'une décharge en touchant de nouveau une partie en métal du véhicule, loin du trou de remplissage de carburant, du pistolet et des autres objets où il y a du carburant.

⚠ AVERTISSEMENT

Lors de l'utilisation d'un bidon de carburant approuvé, le placer au sol avant de le remplir. Une décharge d'électricité statique à partir du bidon peut enflammer les vapeurs de carburant et causer un incendie. Le remplissage commencé, continuer de toucher le véhicule jusqu'à la fin du remplissage. Utiliser seulement les bidons en plastiques approuvés et conçus pour porter et entreposer de l'essence.

⚠ AVERTISSEMENT - Incendies causés par les téléphones portables

Ne pas utiliser de téléphones cellulaires lors du remplissage de carburant. Le courant électrique et/ou l'interférence électronique des téléphones cellulaires peuvent enflammer les vapeurs de carburant et causer un incendie.

**⚠ AVERTISSEMENT -
Le remplissage de
carburant et les incendies**

Toujours éteindre le moteur avant le remplissage de carburant. Les étincelles produites par les composants électriques du moteur peuvent enflammer les vapeurs de carburant et causer un incendie. Le remplissage achevé, vérifiez que le bouchon de remplissage est fermé correctement avant de démarrer le moteur.

**⚠ AVERTISSEMENT -
Fumée**

NE PAS utiliser des allumettes ou d'allume-cigarette et NE JAMAIS FUMER ou laisser une cigarette allumée dans le véhicule lorsqu'on est dans une station de service, en particulier lorsqu'on effectue le remplissage de carburant. Le carburant automobile est très inflammable et peut causer un incendie.

Assurez-vous de refaire le plein en carburant tel que stipulé dans les " Exigences de carburant " au chapitre 1.

Si le bouchon du réservoir de carburant doit être remplacé, n'utilisez qu'un bouchon de marque Kia ou l'équivalent spécifié pour votre véhicule. Utiliser le mauvais bouchon se soldera par un mauvais fonctionnement grave du système d'alimentation en carburant ou du système antipollution.

**⚠ MISE EN GARDE -
Peinture extérieure**

Ne renversez pas d'essence sur les surfaces extérieures du véhicule. Tout déversement d'essence peut endommager les surfaces peintes.

TOIT OUVRANT (SI ÉQUIPÉ)



Si votre véhicule est pourvu d'un toit ouvrant, vous pouvez le faire glisser ou l'incliner au moyen du levier de commande du toit ouvrant situé sur la console supérieure.

Le toit ouvrant ne peut être ouvert, fermé ou incliné que si le clé de contact est en position ON.

MISE EN GARDE

Pour éviter d'endommager le toit ouvrant, nettoyer régulièrement la poussière pouvant s'accumuler sur le rail.

- Par temps froid et humide, le toit ouvrant peut geler et ne pas fonctionner correctement.
- Après un passage dans un lave-auto ou un gros orage, assurez-vous d'essuyer l'eau qui pourrait se trouver sur le toit ouvrant avant de l'actionner.

MISE EN GARDE - Levier de commande du toit ouvrant

Ne continuez pas à déplacer le levier de commande du toit ouvrant une fois que ce dernier est en position entièrement ouverte, fermée ou inclinée. Le dommage du moteur ou des composants du système pourrait en découler.

Le toit ouvrant ne peut pas glisser quand il est en position inclinée, ni être incliné une fois qu'il est ouvert.

AVERTISSEMENT - Fonctionnement du toit ouvrant

En refermant le toit ouvrant, s'assurer qu'aucune partie du corps ne se trouve sur la trajectoire du toit ouvrant coulissant. Les parties du corps pourraient être coincées ou écrasées.



OUB041027

Ouverture du toit ouvrant

Pour ouvrir le toit ouvrant, tirer sur le levier de commande vers l'arrière. Pour fermer le toit ouvrant, pousser le levier vers l'avant.

Pour ouvrir le toit ouvrant automatiquement :

Tirer sur le levier de commande du toit ouvrant vers l'arrière jusqu'à la deuxième position et le relâcher. Le toit ouvrant glisse en s'ouvrant automatiquement et complètement.

Pour arrêter l'ouverture du toit ouvrant, pousser ou tirer sur le levier de commande momentanément.

Pour fermer le toit ouvrant automatiquement :

Pousser le levier de commande du toit ouvrant vers l'avant jusqu'à la deuxième position et le relâcher. Le toit ouvrant se ferme automatiquement et complètement. Pour arrêter la fermeture du toit ouvrant, pousser ou tirer sur le levier de commande momentanément.

Quand vous roulez le toit ouvrant ouvert (ou partiellement ouvert), vous pourrez entendre un vrombrissement ou un bruit de pulsation causé par le vent. Ce bruit est normal et peut être réduit ou éliminé comme suit. Si le toit ouvrant ouvert fait du bruit, réduisez légèrement la grandeur de l'ouverture du toit.



OBK049018

Auto-inversion

Si un objet ou une partie du corps est détectée alors que le toit ouvrant se ferme automatiquement, il engagera l'auto-inversion puis s'arrêtera.

La fonction d'auto-inversion ne fonctionne pas si un petit objet est coincé entre la glace coulissante et le châssis du toit ouvrant. Assurez-vous toujours que passagers et objets sont loin du toit ouvrant avant de le fermer.



Inclinaison du toit ouvrant

Pour ouvrir le toit ouvrant, pousser le levier de commande vers le haut jusqu'à ce que le toit ouvrant se déplace à la position désirée. Pour fermer le toit ouvrant, pousser le levier vers l'avant ou le tirer vers le bas jusqu'à ce que le toit ouvrant se déplace à la position désirée.

⚠ AVERTISSEMENT - Fonctionnement du toit ouvrant

Lors de la fermeture du toit ouvrant, vérifier qu'aucune partie du corps n'est dans la trajectoire parcourue par le toit ouvrant coulissant, parce qu'elle pourrait être coincée ou écrasée.

Ne pas mettre le visage, le cou, ou les bras à travers le toit ouvrant lorsque le véhicule est en mouvement. Si le toit ouvrant est ouvert pendant une durée prolongée, de la saleté pourrait s'accumuler sur les rails. Cela pourrait rendre l'ouverture et la fermeture du toit bruyante. Enlever régulièrement la saleté à l'aide d'un chiffon propre.



MISE EN GARDE - Dommages au moteur du toit ouvrant

Le moteur peut être endommagé si on essaie d'ouvrir le toit ouvrant lorsque la température est au-dessous de zéro ou lorsqu'il est couvert de neige ou de glace.



Paresoleil

Quand vous ouvrez le toit ouvrant, le paresoleil s'ouvre aussi. Une fois le toit ouvrant fermé, vous pouvez fermer le paresoleil à la main.

Réinitialisation du toit ouvrant

Vous devez réinitialiser le dispositif du toit ouvrant chaque fois que la batterie est déconnectée ou déchargée, ou que le fusible connexe grille :

1. Placez la clé de contact sur ON et fermez le toit ouvrant complètement.
2. Relâchez la manette de commande.
3. Tenez la manette poussée vers l'avant (pendant plus de 10 secondes) jusqu'à ce que le toit ouvrant s'incline et bouge légèrement. Relâchez alors la manette.
4. Dans les trois secondes, tenez la manette poussée vers l'avant (pendant plus de 5 secondes) jusqu'à ce que le toit ouvrant fonctionne comme suit :

ABAISSMENT → GLISSEMENT
D'OUVERTURE → GLISSEMENT
DE FERMETURE

Relâchez alors la manette de commande.

Le toit ouvrant est maintenant réinitialisé.

※ Si vous désirez des renseignements complémentaires, consultez un concessionnaire Kia agréé.

* AVIS

Le toit ouvrant pourra ne pas bien fonctionner s'il n'est pas réinitialisé après que la batterie du véhicule ait été déconnectée ou déchargée, ou que le fusible connexe ait grillé.

VOLANT

Servodirection électronique

La servodirection utilise le moteur pour faciliter la direction du véhicule. Si le moteur est éteint ou si la servodirection fait défaut, le véhicule peut toujours être dirigé mais l'effort requis sera accru.

La servodirection est contrôlée par l'unité de contrôle de servodirection qui détecte le couple au volant, et la vitesse du véhicule, pour contrôler le moteur.

Le volant devient plus raide quand la vitesse du véhicule s'accroît, et plus mou quand la vitesse du véhicule s'abaisse, afin d'offrir un meilleur contrôle du volant.

Si vous notez un changement dans l'effort requis pour manoeuvrer lors de l'utilisation normale du véhicule, faites vérifier la servodirection chez un concessionnaire Kia agréé.

*** AVIS**

Les symptômes suivants peuvent survenir pendant l'opération normale du véhicule :

- **Le volant devient plus difficile à tourner après avoir fait démarrer le moteur. Ceci survient alors que l'EPS effectue sa séquence diagnostique. Une fois la séquence terminée, le volant retournera à son état normal.**
- **Vous pourriez entendre le cliquement du relais EPS après avoir tourné la clé de contact à la position ON ou LOCK.**
- **Vous pourrez entendre le bruit du moteur alors que le véhicule est arrêté ou roule à basse vitesse.**
- **L'effort sur le volant de direction augmente si le volant est tourné continuellement lorsque le véhicule n'est pas en mouvement. Ce pendant, il revient à la normale après quelques minutes.**
- **Un bruit anormal pourra se produire quand vous tournez le volant par temps très froid. Ce bruit disparaîtra avec la hausse de la température. Il s'agit d'une condition normale.**

Si le système de direction à moteur électrique ne fonctionne pas normalement, le témoin s'allumera au tableau de bord. Le volant pourra devenir difficile à contrôler ou ne pas fonctionner normalement. Rendez-vous chez un concessionnaire Kia agréé dès que possible et faites vérifier votre véhicule.

Colonne de direction inclinable et télescopique (si équipé)

La colonne de direction inclinable vous permet d'ajuster la hauteur du volant avant de conduire. Vous pouvez aussi soulever le volant pour avoir plus d'espace pour les jambes en sortant et entrant dans le véhicule.

Le volant devrait être réglé à une position confortable tout en permettant de bien voir les cadrans et les témoins du tableau de bord.

⚠ AVERTISSEMENT - Réglage du volant

N'ajustez jamais l'angle ou la hauteur du volant pendant que vous conduisez. Vous pourriez perdre le contrôle du véhicule.

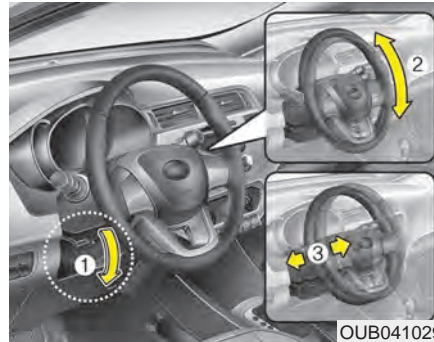

Pour modifier l'angle du volant, abaissez le levier de blocage (1), ajustez l'angle (2) et la hauteur (3, si équipé) du volant, puis relevez le levier pour engager le volant en position. Assurez-vous d'ajuster le volant avant de conduire.

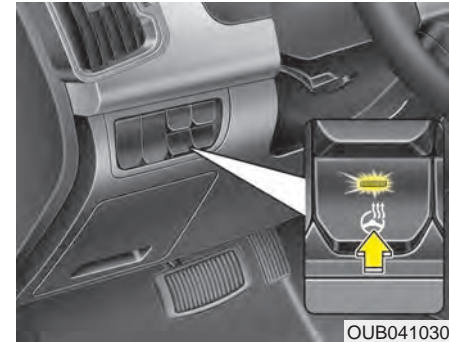

Volant chauffant (si équipé)

Alors que le bouton de démarrage/arrêt du moteur est à la position ON, appuyez sur le bouton de chauffage du volant afin de le réchauffer. Le témoin intégré au bouton s'allumera. Pour interrompre le chauffage du volant, appuyez à nouveau sur le bouton. Le témoin intégré au bouton s'éteindra. Le chauffage s'éteint automatiquement après environ 30 minutes en circuit. Si vous mettez l'allumage en circuit de nouveau dans la demi-heure suivant l'arrêt du moteur, le chauffage restera en circuit.

MISE EN GARDE

- *N'installez pas aucun revêtement sur le volant. Ceci pourrait endommager le système de chauffage du volant.*
- *N'utilisez pas de solvant comme un diluant à peinture, du benzène, de l'alcool ou de l'essence pour nettoyer le volant chauffant. Cela endommagerait la surface du volant.*
- *Si la surface du volant est endommagée par un objet tranchant, les composantes du volant chauffant pourraient aussi être endommagées.*



OUB041031

Avertisseur sonore

Pour utiliser l'avertisseur sonore, appuyez sur le symbole d'avertisseur sur le volant. Vérifiez le bon fonctionnement de l'avertisseur sonore de façon régulière.

Pour utiliser l'avertisseur sonore, appuyez sur la zone portant le symbole d'avertisseur sur le volant (voir l'illustration). L'avertisseur ne fonctionne que si vous appuyez à cet endroit.

RÉTROVISEURS

Rétroviseur intérieur

Ajustez le rétroviseur de façon à avoir une vue au centre de la lunette arrière. Effectuez cet ajustement avant de prendre la route.

Ne placez aucun objet sur le siège arrière qui pourrait nuire à votre visibilité par la lunette arrière.

⚠ AVERTISSEMENT - Réglage du rétroviseur

N'ajustez pas le rétroviseur pendant que vous conduisez. Vous pourriez perdre le contrôle du véhicule.

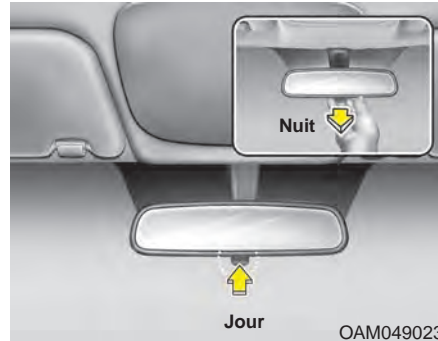

Rétroviseur jour et nuit (si équipé)

Effectuez cet ajustement avant de prendre la route et avec le levier jour et nuit à la position jour.

Tirez le levier jour et nuit vers vous pour réduire les reflets des phares des véhicules derrière vous quand vous conduisez le soir.

N'oubliez pas que vous perdez une certaine clarté quand vous utilisez la position nuit.

Rétroviseur extérieur

Assurez-vous d'ajuster la position des rétroviseurs avant de prendre la route.

Votre véhicule est équipé de rétroviseurs extérieurs gauche et droit. Les rétroviseurs peuvent être réglés à l'aide de la télécommande (si équipé). Les rétroviseurs extérieurs peuvent se rabattre contre le véhicule afin d'éviter les dommages dans un lave-auto ou dans une rue étroite.

Le rétroviseur extérieur droit est doté d'un miroir convexe. Les objets sont plus près qu'ils le paraissent.

Utilisez le rétroviseur intérieur ou une observation directe pour établir la distance réelle des véhicules derrière vous quand vous changez de voie.

⚠ MISE EN GARDE - Rétroviseur intérieur

Ne grattez pas la glace sur la face du rétroviseur. Vous pourriez endommager la vitre. Si la glace nuit au réglage du rétroviseur, ne forcez pas le rétroviseur. Pour éliminer la glace, utilisez un déglaceur en aérosol ou une éponge ou un chiffon avec de l'eau très chaude.

⚠ AVERTISSEMENT - Réglage du rétroviseur

N'ajustez ni ne repliez les rétroviseurs extérieurs pendant que vous conduisez. Vous pourriez perdre le contrôle.



Type électrique

La télécommande électrique du rétroviseur permet d'ajuster la position des rétroviseurs extérieurs gauche et droit. Pour ajouter la position d'un rétroviseur, le commutateur d'allumage doit être sur ACC ou ON. Déplacez le levier (1) sur R ou L afin de choisir le rétroviseur droit ou gauche.

Appuyez ensuite sur le point correspondant de la commande pour ajuster le rétroviseur vers le haut, le bas, la gauche ou la droite.

Une fois le réglage achevé, mettez l'interrupteur en position de neutre (centrale) pour éviter tout réglage involontaire.

⚠ MISE EN GARDE - Rétroviseur extérieur

- *Les rétroviseurs s'arrêtent quand ils atteignent l'angle maximal de réglage, mais le moteur continue de tourner tant que vous appuyez sur le commutateur. N'appuyez pas sur le commutateur plus longtemps que nécessaire sinon vous pourriez endommager le moteur.*
- *Ne tentez pas d'ajuster le rétroviseur extérieur à la main; vous risqueriez d'endommager les pièces internes.*



OUB041034

Rabattre le rétroviseur extérieur

Modèle électrique (si équipé)

Appuyez sur le bouton pour rabattre le rétroviseur extérieur. Appuyez de nouveau sur le bouton pour le déployer.



**MISE EN GARDE -
Rétroviseur extérieur à
commande électrique**

Le rétroviseur extérieur à commande électrique s'ajuste même quand l'allumage est coupé. Toutefois, afin d'éviter de décharger la batterie inutilement, n'ajustez pas les rétroviseurs plus longtemps que nécessaire quand le moteur ne fonctionne pas.

Ne rabattez pas à la main un rétroviseur extérieur à commande électrique. Vous risquez d'endommager le moteur.

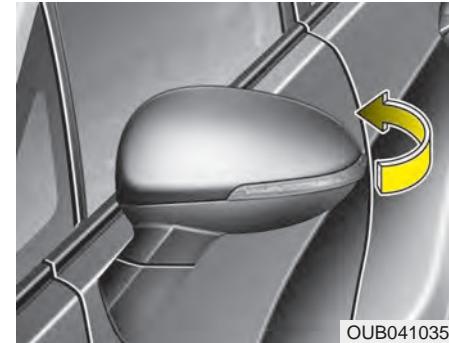

OUB041035

Modèle manuel

Pour rabattre le rétroviseur extérieur, saisissez le boîtier du rétroviseur et rabattez-le vers l'arrière du véhicule.

GRUPE D'INSTRUMENTS

■ Type A



1. Compte-tours
2. Indicateurs des feux de signalisation
3. Compteur de vitesse
4. Indicateur de niveau de carburant
5. Jauge de température du liquide de refroidissement du moteur
6. Témoins d'alerte et d'avertissement
7. Indicateur de position du sélecteur (boîte automatique) ou indicateur de position du sélecteur (boîte manuelle)
8. Compteur kilométrique/Totalisateur partiel

■ Type B



- * Le groupe d'instruments du véhicule peut différer de l'illustration.
La section "Instruments" aux pages suivantes, donne plus de renseignements.

OUB044036C/OUB042037C

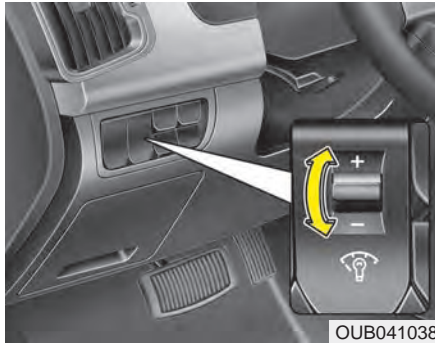

Illumination du tableau de bord

Quand les feux de stationnement ou les phares du véhicule sont allumés, tournez le bouton de commande d'illumination afin de régler l'intensité d'éclairage du groupe d'instruments au tableau de bord. L'intensité lumineuse au tableau de bord (type B) peut être ajustée en tournant le bouton de commande alors que le commutateur d'allumage est en position ON.

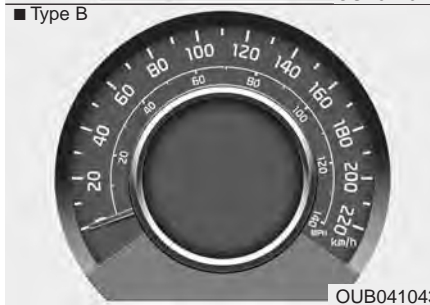

Instruments

Indicateur de vitesse

L'indicateur de vitesse indique la vitesse à laquelle le véhicule se déplace, en marche avant.

L'indicateur fournit une lecture en kilomètres à l'heure ainsi qu'en milles à l'heure.



Compte-tours

Le compte-tours fournit une indication approximative du régime du moteur (tours à la minute (trs/min.)).

Utilisez l'indication au compte-tours pour juger du moment approprié pour changer de rapport et empêcher le moteur de caler ou de tourner en survitesse.

L'aiguille du compte-tours peut bouger légèrement quand vous tournez la clé de contact sur ACC ou sur ON alors que le moteur est éteint. Ceci est normal et n'affecte en rien la précision du compte-tours une fois le moteur en marche.

**⚠ MISE EN GARDE -
Zone rouge**

**Ne faites pas tourner le moteur
dans le ROUGE.**

**Vous pourriez causer de graves
dommages au moteur.**



OUB042048N

**Indicateur de température du liquide
de refroidissement (pour le groupe
d'instruments de type B)**

Cet indicateur renseigne sur la température du liquide de refroidissement du moteur, quand la clé de contact est sur ON.

Arrêtez de rouler si le moteur surchauffe. Dans pareil cas, lisez " SI le moteur surchauffe " à la section 6.

Si le pointeur de l'indicateur dépasse la zone normale, en direction du " H ", cela indique un surchauffage qui risque d'endommager le moteur.



OUB042047N

Indicateur de niveau de carburant

L'indicateur de niveau de carburant indique la quantité approximative de carburant dans le réservoir. La contenance du réservoir de carburant est donnée à la section 8.

L'indicateur de niveau de carburant est accompagné d'un témoin de bas niveau de carburant qui s'allume quand le réservoir de carburant est presque vide. Dans les pentes ou les virages, le pointeur de la jauge de carburant pourra bouger ou l'indicateur de bas niveau de carburant s'allumer plus tôt que normalement, à cause du mouvement du carburant dans le réservoir.

**⚠ AVERTISSEMENT -
Indicateur de niveau de
carburant**

S'arrêter pour obtenir du carburant aussitôt que possible après que le témoin s'allume ou lorsque la jauge revient près du niveau E (vide). Être à court de carburant met les occupants du véhicule en danger.

**⚠ MISE EN GARDE - Niveau
bas de carburant**

Évitez de conduire avec un très bas niveau de carburant dans le réservoir. Une panne sèche peut entraîner des ratés de moteur et endommager le pot catalytique.

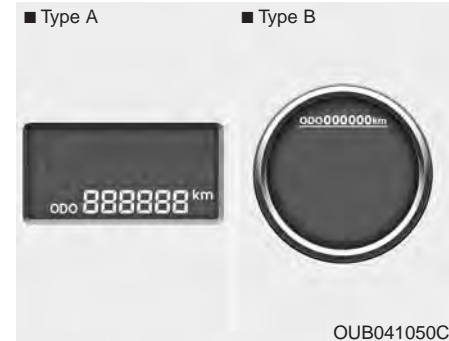

Compteur kilométrique

Compteur kilométrique

Le compteur kilométrique indique le kilométrage total parcouru avec le véhicule.

Le compteur kilométrique est utile pour établir quand un entretien régulier devrait être effectué sur le véhicule.

*** AVIS**

Il est interdit de modifier le compteur kilométrique d'un véhicule, avec l'intention de changer le kilométrage enregistré au compteur. Une telle modification rendra la garantie du constructeur nulle et sans effet.

Caractéristiques du véhicule

■ Type A



■ Type B

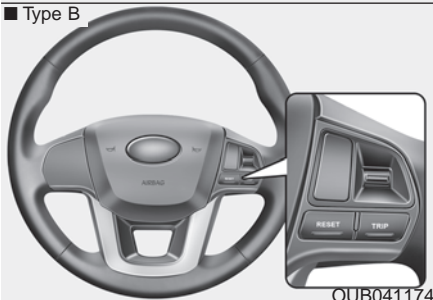

Ordinateur de route (si équipé)

Le totalisateur partiel est un système d'information informatisé qui affiche des renseignements sur la conduite quand la clé de contact se trouve sur ON. Toutes les données de conduite mémorisées (sauf la distance avant la panne sèche et la consommation instantanée) sont zérotées si la batterie est déconnectée.

■ Type A

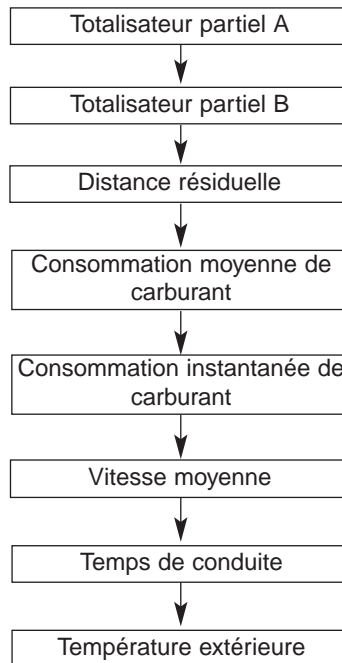

■ Type B

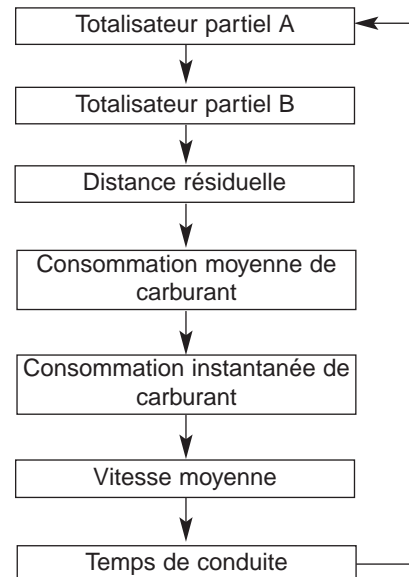

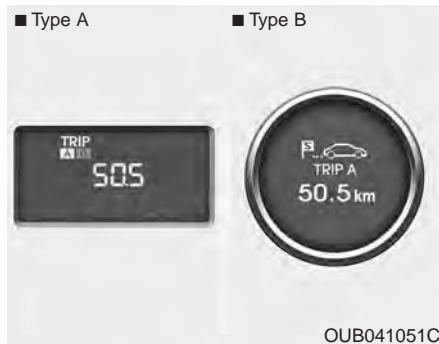

Totalisateur partiel

TRIP A : totalisateur partiel A

TRIP B : totalisateur partiel B

Ce mode indique la distance de chaque voyage depuis le dernier zéro tage du totalisateur partiel.

La plage du totalisateur partiel s'étend de 0,0 à 999,9 km.

Appuyer sur le bouton TRIP pendant plus d'une seconde quand le totalisateur partiel (A ou B) est affiché, zéro te (0,0) le totalisateur.



Distance résiduelle

Ce mode indique la distance approximative que vous pouvez parcourir d'après la quantité de carburant dans le réservoir et la quantité de carburant fournie au moteur. Si la distance résiduelle est inférieure à 50 km, un symbole " ---- " clignotera à l'affichage.

La plage de service de l'indicateur s'étend de 0 à 1500 km.

- Si le véhicule n'est pas au niveau ou si le courant de la batterie est coupé, la fonction de distance résiduelle ne fonctionnera pas correctement. L'ordinateur de route pourra ne pas enregistrer de carburant additionnel si vous ajoutez moins de 6 litres (1,6 gallons) dans le réservoir.
- Les valeurs de consommation et de distance résiduelle peuvent varier grandement dépendamment des conditions de conduite, de vos habitudes de conduite et de l'état du véhicule.
- La distance résiduelle n'est qu'approximative et peut différer de la distance réelle que vous pourriez parcourir.

Caractéristiques du véhicule

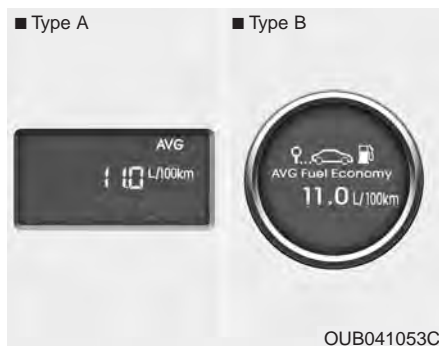

Consommation moyenne de carburant

Ce mode calcule la consommation moyenne de carburant d'après la quantité de carburant utilisée et la distance parcourue depuis le dernier zéro tage de la consommation. La quantité totale de carburant utilisée est calculée d'après la consommation. Pour un calcul précis, vous devriez rouler au moins 50 m.

Appuyer sur TRIP pendant plus d'une seconde alors que la consommation moyenne est affichée, zéro te la consommation moyenne (---).

Si la vitesse du véhicule dépasse 1 km/h (1,6 mi/h) après avoir fait le plein de plus de 6 l (1,6 gallon), la consommation moyenne se zéro te (---).

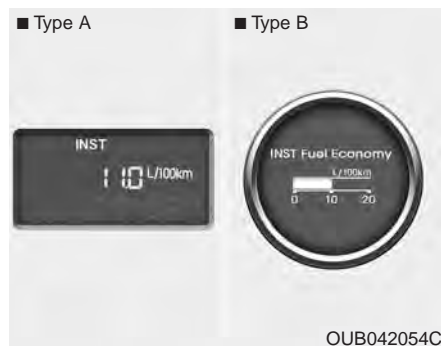

Consommation instantanée de carburant

Ce mode calcule la consommation de carburant au cours des dernières secondes.

* AVIS

Vous devez rouler à plus de 10 km/h (6 mi/h) (type A) ou 5 km/h (3 mi/h) (type B) pour que ce mode puisse calculer la consommation instantanée de carburant.

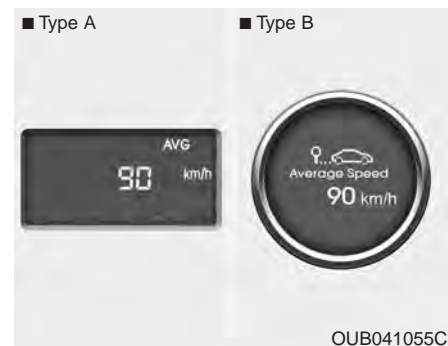

Vitesse moyenne

Ce mode calcule la vitesse moyenne du véhicule depuis le dernier zéro tage du compteur.

Même si le véhicule ne roule pas, la vitesse moyenne continue d'être calculée tant que le moteur tourne.

Appuyer sur TRIP pendant plus d'une seconde alors que la vitesse moyenne est affichée, zéro te la vitesse moyenne (---).



Temps de conduite

Ce mode affiche le temps total de déplacement depuis le dernier zéroage. Même si le véhicule ne bouge pas, le temps de conduite continue de s'écouler tant que le moteur fonctionne.

La plage du compteur s'étend de 0:00 à 99:59.

Appuyez sur le bouton TRIP pendant plus d'une seconde alors que le temps de conduite est affiché, ramène la minuterie à zéro (0:00).

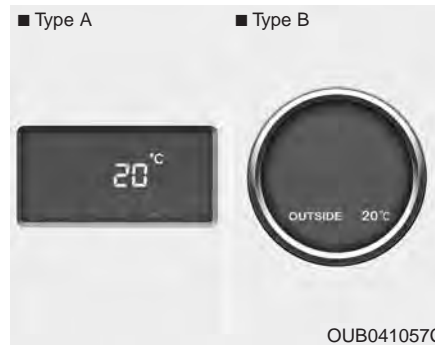

Température extérieure (si équipé)

Ce mode affiche la température extérieure autour du véhicule. La lecture au thermomètre s'étend de -40°C à 60°C (-40°F à 140°F).

Type A

Pour changer l'unité d'affichage de la température extérieure (°C ↔ °F), appuyez sur RESET pendant plus d'une seconde à ce mode.

Type B

Pour changer l'unité d'affichage de la température extérieure (°C ↔ °F), voyez la section des options du véhicule dans les pages suivantes.



Indicateur de position du transaxe manuel (si équipé)

Cet indicateur affiche la itesse désirée si l'on veut conduire en économisant du carburant.

Par exemple :

▲ 3 : Il indique que l'on devrait monter jusqu'à la 3e (le sélecteur est actuellement en 2e ou 1er).

▼ 3 : Il indique que l'on devrait descendre jusqu'à la 3e (le sélecteur est actuellement en 4e ou 5e).

L'indicateur n'est pas affiché si le système ne fonctionne pas correctement.

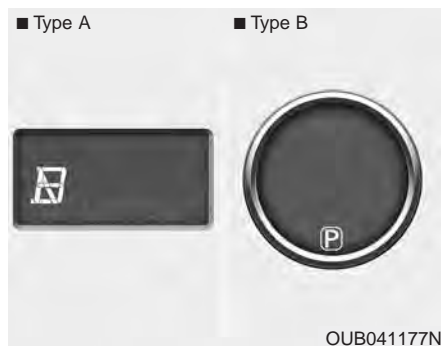

Indicateur de position du transaxe manuel (si équipé)

L'indicateur affiche le rapport actuel du transaxe automatique.

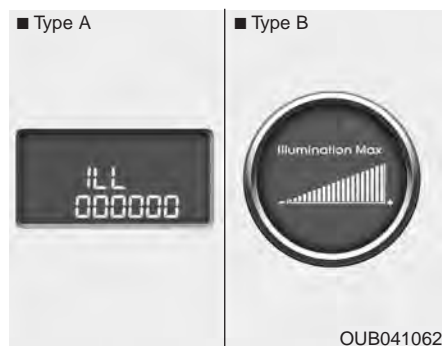

Intensité de l'éclairage

L'intensité de l'éclairage du tableau de bord s'affiche lorsqu'on le règle à l'aide de la commande d'éclairage. Pour plus de détails, consulter le chapitre 4, "Éclairage du tableau de bord".



Configuration de l'utilisateur (seulement pour le tableau de bord de Type B, si équipé)

1. Arrêter le véhicule, mettre le commutateur d'allumage sur ON ou laisser le moteur en marche.
2. Appuyer sur le bouton TRIP jusqu'à ce que la configuration de l'utilisateur s'affiche.
3. Avec la configuration de l'utilisateur affichée, appuyer sur le bouton TRIP pendant 2 secondes.
4. Pour changer un élément de configuration, appuyer sur le bouton TRIP et sélectionner l'élément en appuyant sur le bouton RESET.



Option du véhicule (seulement pour le tableau de bord de Type B, si équipé)

1. Lorsque le véhicule est immobile, appuyer sur le bouton TRIP pendant plus de 2 secondes avec le bouton-poussoir de démarrage sur ON ou le moteur en marche. L'écran LCD sur le tableau de bord passe au mode de " configuration de l'utilisateur ".
On peut aller à l'élément de configuration en appuyant sur le bouton TRIP et le sélectionner en appuyant sur le bouton RESET.
2. Au mode " configuration de l'utilisateur ", sélectionner " option du véhicule ".
3. Aller sur l'élément désiré (bouton TRIP) et le sélectionner (bouton RESET).



Alignement du volant de direction (position du volant) (si équipé)

- Allumé - Le témoin sur l'écran LCD s'allume si le volant n'est pas aligné au bouton-poussoir de démarrage sur la position ON.
- Éteint - Le témoin sur l'écran LCD ne s'allume pas si le volant n'est pas aligné au bouton-poussoir de démarrage sur la position ON.

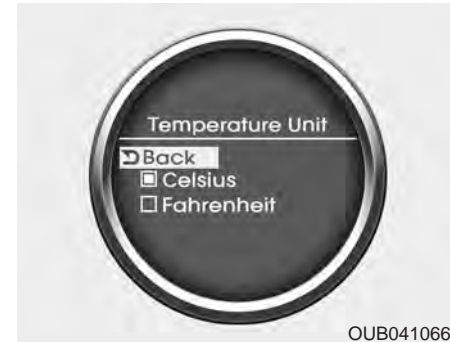

Indicateur de température extérieure (si équipé)

On peut régler l'affichage de la température extérieure : °C ou °F.



Langue

Choisir la langue d'affichage sur l'écran LCD.



Système d'entretien (seulement pour le tableau de bord de type B, si équipé)

Le système d'entretien informe le conducteur quand remplacer l'huile pour moteur et effectuer la rotation des pneus.



Entretien

1. Lorsque le véhicule est immobile, appuyer sur le bouton TRIP pendant plus de 2 secondes avec le bouton-poussoir de démarrage sur ON ou le moteur en marche. L'écran LCD sur le tableau de bord passe au mode de "configuration de l'utilisateur".

On peut aller à l'élément de configuration en appuyant sur le bouton TRIP et le sélectionner en appuyant sur le bouton RESET.

2. Au mode "configuration de l'utilisateur", sélectionner "Entretien".



Programme d'entretien

1. Sélectionner le programme désiré de l'huile pour moteur (de permutation des pneus).
2. À la fin, appuyer sur le bouton TRIP pendant plus de 2 secondes pour sortir du mode d'entretien.



Entretien requis - huile pour moteur (permutation des pneus)

1. Le message s'affiche si l'entretien est requis.



2. Pour réinitialiser ou inactiver le système d'entretien, appuyer sur le bouton RESET pendant plus de 1 seconde. L'écran passe à afficher le mode " Message pour remplacer l'huile pour moteur ".

On peut aller à l'élément de configuration en appuyant sur le bouton TRIP et le sélectionner en appuyant sur le bouton RESET.

Témoins et indicateurs d'alerte

Tous les témoins d'alerte sont vérifiés quand vous tournez la clé de contact sur ON (sans faire démarrer le moteur). Tout témoin qui reste éteint devrait être vérifié par un concessionnaire Kia agréé.

Après avoir fait démarrer le moteur, assurez-vous que tous les témoins d'alerte s'éteignent. Si certains restent allumés, cela veut dire que vous devez y porter attention. Quand vous dégagez le frein de stationnement, son témoin d'alerte devrait s'éteindre. Le témoin de niveau de carburant restera allumé si le niveau de carburant est bas.

Témoin d'alerte des coussins gonflables



Ce témoin s'allume pendant environ 6 secondes, chaque fois que vous tournez la clé de contact sur ON.

Le témoin reste allumé si le SRS (Système de retenue supplémentaire) ne fonctionne pas correctement. Si le témoin AIR BAG ne s'allume pas, ou reste allumé pendant plus de 6 secondes après avoir tourné la clé de contact sur ON ou avoir fait démarrer le moteur, ou s'il s'allume pendant que vous conduisez, faites vérifier le système SRS chez un concessionnaire Kia agréé.

Témoin d'alerte du système de frein antiblocage (ABS)



Ce témoin s'allume quand vous tournez la clé de contact sur ON et s'éteint après environ 3 secondes, si le système fonctionne normalement.

Si le témoin ABS reste allumé, s'allume pendant que vous conduisez ou ne s'allume pas quand vous tournez la clé de contact sur ON, cela signifie qu'il y a un problème avec l'ABS.

Dans ce cas, faites vérifier le véhicule chez un concessionnaire Kia agréé, dès que possible. Les freins continueront de fonctionner, mais sans l'aide du système antiblocage.

**Témoin d'alerte
du dispositif de
distribution
électronique de la
force de freinage (EBD)**



Si les deux témoins s'allument en même temps pendant que vous conduisez, il peut y avoir un problème avec le système ABS et le système EBD.

Dans ce cas, le système ABS et les freins ordinaires pourraient ne pas fonctionner normalement. Faites vérifier le véhicule chez un concessionnaire Kia agréé, dès que possible.

**⚠ AVERTISSEMENT -
ABS/feux de freinage**

Si les témoins de l'ABS et des freins s'allument tous les deux et restent allumés, le système de freinage du véhicule ne fonctionnera pas normalement lors d'un freinage brusque. Dans ce cas, évitez de rouler à vitesse élevée et de freiner brusquement. Faites vérifier votre véhicule chez un concessionnaire Kia agréé dès que possible.

Si le témoin ABS ou le témoin EBD s'allume et qu'il demeure ainsi, il se peut que l'indicateur de vitesse ou le compteur kilométrique/totalisateur partiel ne fonctionne pas. Dans un pareil cas, faites vérifier votre véhicule par un concessionnaire Kia agréé dès que possible.

**Rappel de bouclage des
ceintures de sécurité**



En rappel pour le conducteur, le témoin de ceinture de sécurité clignotera pendant environ 6 secondes chaque fois que vous placez le commutateur d'allumage sur ON, que la ceinture soit bouclée ou non.

Si la ceinture de sécurité du conducteur n'est pas bouclée quand le commutateur d'allumage est placé sur ON, le témoin et le carillon de ceinture de sécurité s'actionnent pendant 6 secondes environ. Mais si les ceintures de sécurité sont rebouclées dans les 6 secondes, le carillon s'éteindra et le clignotant continuera de clignoter pour le délai de 6 secondes.

Si la ceinture de sécurité du conducteur est débouclée une fois que le commutateur d'allumage est sur ON, le témoin de la ceinture de sécurité clignotera pendant environ 6 secondes. Si elle est bouclée dans les 6 secondes, le témoin s'éteindra aussitôt.

Si la ceinture de sécurité du conducteur n'est pas bouclée alors que le véhicule roule à plus de 10 km/h (6 mi/h), le témoin et le carillon de la ceinture de sécurité s'actionnent environ 11 fois en cycles de 6 secondes avec arrêt de 24 secondes, jusqu'à ce que la ceinture soit bouclée ou que la vitesse du véhicule s'abaisse sous 5 km/h (3 mi/h).

Témoins de clignotants



Les flèches vertes clignotantes correspondent à la direction indiquée par les feux de direction. Si la flèche s'allume sans clignoter, clignote plus rapidement que la normale, ou ne s'allume pas du tout, cela indique une anomalie du système de signalisation. Vous devriez consulter un concessionnaire qui effectuera les réparations requises. Ce témoin clignote quand les feux de détresse sont engagés.

Témoin de feux de route



Ce témoin s'allume quand vous engagez les feux de route ou quand vous tirez sur le levier des clignotants pour indiquer votre intention de dépasser.

Témoin de phares antibrouillard (si équipé)



Ce témoin s'allume quand les phares antibrouillard sont en circuit.

Témoin de feux arrière



Ce témoin s'illumine quand les feux arrière sont allumés.

Témoin de pression d'huile

Ce témoin s'allume pour indiquer que la pression d'huile est basse.

Si le témoin s'allume pendant que vous conduisez:

1. Arrêtez-vous prudemment en bordure de la route.
2. Le moteur éteint, vérifiez le niveau d'huile. S'il est bas, ajoutez la quantité d'huile requise.

Si le témoin reste allumé après avoir ajouté de l'huile ou si vous n'avez pas d'huile, prenez contact avec un concessionnaire Kia agréé.



**MISE EN GARDE -
Dommages au moteur**

Si le moteur n'est pas éteint immédiatement après que le témoin de pression d'huile s'allume et reste allumé lorsque le moteur est en marche, il sera endommagé sérieusement.

Le témoin de pression d'huile s'allume dès que la pression est insuffisante. En service normal, il devrait s'allumer quand vous tournez la clé de contact sur ON, et s'éteindre une fois que le moteur a démarré. Si le témoin de pression d'huile reste allumé alors que le moteur tourne, il peut s'agir d'un problème grave.

Témoin de frein de stationnement et de liquide de frein



Témoin de frein de stationnement

Ce témoin s'allume pendant 3 secondes une fois la clé de contact tournée sur ON, puis s'éteint.

Le témoin s'allume aussi quand le frein de stationnement est engagé alors que la clé de contact se trouve sur START ou ON. Le témoin s'éteint dès que le frein de stationnement est désengagé.

Témoin de bas niveau de liquide de frein

Si le témoin reste allumé, cela peut indiquer un bas niveau de liquide de frein dans le réservoir.

Si le témoin reste allumé :

1. Roulez soigneusement jusqu'à un endroit sûr et arrêtez le véhicule.
2. Le moteur éteint, vérifiez immédiatement le niveau du liquide de frein et ajoutez-en au besoin. Vérifiez ensuite s'il y a fuite au niveau des pièces de frein.
3. Ne roulez pas si vous découvrez une fuite, si le témoin reste allumé ou si les freins ne fonctionnent pas bien. Faites remorquer le véhicule chez un concessionnaire Kia agréé qui fera l'inspection des freins et les réparations nécessaires.

Votre véhicule est doté d'un système de freinage à double diagonale. Cela signifie que vous pourrez toujours freiner avec deux roues même si l'un des systèmes jumelés fait défaut. Quand un seul système fonctionne, vous devrez presser plus fort sur la pédale de frein pour arrêter le véhicule. En outre, le véhicule prendra plus longtemps à s'arrêter que normalement. Si vous connaissez une panne de frein sur la route, rétrogradez pour utiliser le moteur comme frein et arrêtez le véhicule dès que vous pouvez le faire sans danger.

Pour vérifier l'ampoule, voyez si le témoin de frein de stationnement et de liquide de frein s'allume quand la clé de contact est tournée sur ON.

Témoin de charge



Ce témoin signale un mauvais fonctionnement soit de la génératrice, soit du système de charge.

Si le témoin s'allume alors que vous conduisez :

1. Arrêtez-vous à un endroit sûr.
2. Le moteur éteint, vérifiez l'état et la tension de la courroie d'entraînement de la génératrice.
3. Si la courroie est bien ajustée, il y a un problème quelque part dans le système de charge. Faites corriger le problème dès que possible chez un concessionnaire Kia agréé.

**Témoin de coffre
(ou hayon) ouvert**



Ce témoin s'allume quand le panneau du coffre (ou hayon) n'est pas bien fermé et que la clé de contact est dans le commutateur.

Témoin de porte ouverte



Ce témoin s'allume quand une porte n'est pas bien fermée et que la clé de contact est dans le commutateur.

Témoin d'antidémarrage



Si l'un des états suivants se manifeste dans un véhicule pourvu de la clé intelligente, le voyant de l'immobilisateur s'allume, clignote ou s'éteint.

- Si la clé intelligente se trouve dans le véhicule et que le bouton ENGINE START/STOP est tourné sur ACC ou ON, le témoin s'allumera pendant quelques minutes, indiquant que vous pouvez faire démarrer le moteur.

Toutefois, si vous appuyez sur le bouton ENGINE START/STOP alors que la clé intelligente n'est pas dans le véhicule, le témoin clignotera pendant quelques minutes, indiquant que vous ne pouvez pas faire démarrer le moteur.

- Si l'on fait passer le bouton ENGINE START/STOP de la position ACC à la position ON alors que la Smartkey n'est pas dans le véhicule, le témoin clignote pendant quelques minutes, indiquant que vous ne pouvez pas faire démarrer le moteur.

- Si la batterie est faible, tourner le bouton de démarrage/arrêt du moteur fera clignoter l'indicateur, indiquant que vous ne pouvez pas faire démarrer le moteur. Toutefois, vous serez peut-être capable de faire démarrer le moteur en insérant la Smartkey dans l'allumage. S'il y a un problème avec les éléments du système Smartkey, le témoin clignotera.

Témoin de bas niveau de carburant



Ce témoin s'allume quand le réservoir de carburant est presque vide. Quand il s'allume, vous devriez faire le plein dès que possible. Rouler avec le témoin allumé ou l'indicateur de niveau d'huile sous " E " peut causer des ratés et endommager le pot catalytique. (si équipé)

Témoin d'anomalie (vérifier le moteur)



Ce témoin fait partie du système de contrôle du moteur qui surveille divers éléments du système antipollution. Si le témoin s'allume alors que vous conduisez, cela veut dire qu'il existe un problème possible à un point quelconque du système antipollution.

Le témoin s'allume aussi quand vous tournez la clé de contact sur ON puis s'éteint quelques secondes après le démarrage du moteur. S'il s'allume pendant que vous conduisez ou s'il ne s'allume pas quand vous tournez la clé de contact sur ON, faites vérifier le système chez un concessionnaire Kia agréé.

En général, le véhicule pourra être utilisé mais faites vérifier le système par un concessionnaire Kia agréé.



MISE EN GARDE - Témoin de vérification du moteur (MIL) allumé

- ***Rouler pendant une longue période quand le témoin d'anomalie est allumé peut endommager le système antipollution; ceci aura un effet sur la motricité et la consommation de carburant.***
- ***Si le témoin d'anomalie s'allume, il est possible que le pot catalytique s'endommage. Ce qui se solderait par une perte de puissance. Faites inspecter le système antipollution dès que possible par un concessionnaire Kia agréé.***

Témoin ESC (dispositif électronique de stabilité)



Le témoin ESC s'allume quand vous tournez la clé de contact sur ON et devrait s'éteindre 3 secondes plus tard environ. Quand le témoin est allumé, l'ESC surveille les conditions de conduite et, dans des conditions normales, restera éteint. Si des conditions de glissement ou de faible traction sont détectées, l'ESC s'engagera et le témoin clignotera pour indiquer que l'ESC fonctionne.

Si l'indicateur ESC reste allumé, l'ESC peut faire défaut. Présentez votre véhicule chez un concessionnaire Kia agréé et faites vérifier le système.

Témoin ESC OFF

Le témoin ESC OFF s'allume quand vous tournez la clé de contact sur ON et devrait s'éteindre environ 3 secondes plus tard. Pour passer au mode ESC OFF, appuyez sur le commutateur ESC OFF. Le témoin ESC OFF s'allume, indiquant que l'ESC est désactivé.

Voyant d'avertissement de bas niveau de lave-glace

Ce voyant lumineux indique que le réservoir de lave-glace est presque vide. Remplir le réservoir de lave-glace aussitôt que possible.

Témoin de basse pression des pneus (si équipé)

Le témoin de basse pression des pneus s'allume pendant 3 secondes quand vous tournez la clé de contact sur " ON ". Si le témoin ne s'allume pas ou reste allumé pendant plus de 3 secondes après que vous ayez tourné la clé de contact sur " ON ", le système de surveillance de pression des pneus ne fonctionne pas correctement. Dans pareil cas, faites vérifier le véhicule dès que possible chez un concessionnaire Kia agréé. En outre, le témoin s'allume si un ou plusieurs pneus sont trop dégonflés. Vous devriez alors vous arrêter dès que possible et vérifier vos pneus. Si le témoin s'allume alors que vous conduisez, réduisez aussitôt votre vitesse et arrêtez le véhicule. Évitez de freiner brusquement ou de surcorriger l'effet sur le volant. Gonflez les pneus à la bonne pression indiquée sur la plaque d'information sur les pneus du véhicule.

⚠ AVERTISSEMENT - Pneus dégonflés

Des pneus dégonflés rendront le véhicule instable et pourra entraîner une perte de contrôle du véhicule et augmenter la distance de freinage.

Continuer de rouler avec des pneus sous-gonflés fera surchauffer les pneus et pourra causer une crevaison.

Témoin de régulateur de vitesse (si équipé)

Témoin CRUISE

CRUISE

Le témoin s'allume quand le régulateur automatique de vitesse est engagé.

Le témoin du régulateur au tableau de bord s'allume quand vous appuyez sur le commutateur ON/OFF du régulateur sur le volant.

Le témoin s'éteint quand vous appuyez de nouveau sur le commutateur ON/OFF. Vous trouverez de plus amples renseignements sur le « Régulateur de vitesse » au chapitre 5.

Témoin SET du régulateur de vitesse

SET

Le témoin s'allume quand le commutateur du régulateur (SET- ou RES+) est en circuit.

Le témoin SET au tableau de bord s'allume quand vous appuyez sur le commutateur du régulateur (SET- ou RES+). Le témoin SET ne s'allumera pas si vous appuyez sur le commutateur (CANCEL) ou si le régulateur n'est pas engagé.

Carillon de rappel de clé de contact (si équipé)

Si vous ouvrez la porte du conducteur et que la clé de contact se trouve dans le commutateur d'allumage (position ACC ou LOCK), le carillon de rappel de clé sonnera. Ce rappel vous évitera de verrouiller votre véhicule alors que les clés sont à l'intérieur. Le carillon sonne tant que vous n'enlevez pas la clé du commutateur d'allumage ou que vous ne fermez pas la porte du conducteur.

Témoin de la servodirection électronique (EPS) (si équipé)



Ce témoin s'allume après que la clé de contact est été tournée sur ON, puis s'éteint quand on fait démarrer le moteur. Ce témoin s'allume également en cas d'une défaillance de l'EPS. Si ce témoin s'allume pendant que le véhicule roule, faites inspecter celui-ci par un concessionnaire Kia agréé.

Voyant avertisseur signalant que le volet du réservoir d'essence est ouvert



Ce témoin indique que le bouchon du réservoir d'essence n'est pas serré de façon étanche. Toujours s'assurer que le bouchon est bien serré.

Témoin ECOMINDER^{MC} (si équipé)



L'ECOMINDER^{MC} est un système qui indique si vous conduisez de façon éconergétique. Son témoin s'allume si vous roulez de façon éconergétique afin de vous aider à maintenir cette efficacité.

- L'ECOMINDER^{MC} allume le témoin ECO vert au tableau de bord quand vous conduisez de façon éconergétique alors que le mode ECO ON est engagé. Si vous ne voulez pas que le témoin s'affiche, vous pouvez l'éteindre en appuyant sur le bouton TRIP.
- Quand le mode de consommation instantanée (si équipé) est affiché à l'ACL ou si le système ne fonctionne pas correctement, le témoin s'éteint. Si le témoin s'éteint quand le mode de consommation instantanée ou ECO OFF n'est pas choisi, faites vérifier le système par un concessionnaire Kia agréé dès que possible.
- L'efficacité énergétique varie en fonction de vos habitudes de conduite et des conditions de la route.

- Le système cesse de fonctionner quand le levier de vitesses se trouve sur P, R, N ou au mode sport, ou quand le mode de consommation instantanée est choisi.

**⚠ AVERTISSEMENT -
TÉMOIN ECOMINDER[®]**
Ne pas regarder le témoin ECOMINDER[®] pendant la conduite, parce que cela peut distraire le conducteur et causer un accident.

Indicateur d'arrêt au ralenti (ISG) (si équipé)



Ce témoin s'allume lorsque le moteur entre en mode d'arrêt au ralenti (ISG). Lorsque le démarrage automatique se produit, le témoin d'arrêt au ralenti sur le tableau de bord clignote pendant 5 secondes. Pour plus de détails, consulter le chapitre 5, " Mode d'arrêt au ralenti (ISG) ".

* AVIS

Lorsque le moteur est mis en marche par le système ISG, certains témoins (ABS, ESP, ESP désactivé, EPS ou frein de stationnement) pourraient s'allumer pendant quelques secondes. Cela se produit dû à la tension basse de la batterie, et non à cause d'un mauvais fonctionnement du système.

Avertissements à l'ACL (si équipé)

- Pour les véhicules équipés de clé smart

Key is not in vehicle

(La clé n'est pas dans le véhicule)



Si la clé intelligente n'est pas dans le véhicule et qu'une porte est ouverte ou fermée alors que le bouton de DÉMARRAGE/ARRÊT DU MOTEUR se trouve sur ACC, ON ou START, le témoin s'allume à l'ACL. De plus, le carillon sonne pendant 5 secondes si la clé intelligente n'est pas dans le véhicule et que la porte est fermée.

Gardez toujours la clé intelligente avec vous.

Key is not detected

(La clé n'est pas détectée)



Si la clé intelligente ne se trouve pas dans le véhicule ou n'est pas détectée et que vous appuyez sur le bouton de DÉMARRAGE/ARRÊT DU MOTEUR, le témoin s'allume à l'ACL pendant 10 secondes. De plus, les témoins de l'antidémarrage et du porte-clé clignotent pendant 10 secondes.

Press start with smart key

(Appuyer sur Start avec clé smart)



Si on appuie sur le bouton-poussoir de démarrage alors que le message " Clé non détectée " s'affiche, le message d'avertissement " Appuyer sur le bouton-poussoir de démarrage " s'affiche pendant 10 secondes sur l'écran LCD, et le témoin de l'antidémarrage antivol clignote pendant 10 secondes.

• Pour les véhicules équipés de clé smart

Low key battery (Pile de clé faible)



OUB043076

Si le bouton-poussoir de démarrage passe à OFF lorsque la clé smart est à l'intérieur du véhicule se décharge, l'avertissement s'affiche sur l'écran LCD pendant 10 secondes, et le carillon avertisseur sonne une fois.

Faites installer une batterie neuve.

**Press brake pedal to start engine
(Appuyer sur la pédale de freinage pour faire démarrer le moteur)
(boîte-pont automatique)**



OUB041077

Si vous appuyez deux fois sur le bouton ENGINE START/STOP alors qu'il est à la position ACC et sans appuyer sur la pédale de frein, un témoin s'allume à l'ACL pendant environ 10 secondes, indiquant que vous devez appuyer sur la pédale de frein pour faire démarrer le moteur.

**Press clutch pedal to start engine
(Appuyer sur la pédale d'embrayage pour démarrer le moteur)
(pour le transaxe manuel)**



OUB041078

Si le bouton-poussoir de démarrage est mis sur ACC deux fois, à la suite d'avoir enfoncé le bouton-poussoir plusieurs fois sans enfoncer la pédale d'embrayage, l'avertissement s'affiche sur l'écran LCD pendant environ 10 secondes pour indiquer que la pédale d'embrayage doit être enfoncée lors du démarrage du moteur.

- Pour les véhicules équipés de clé smart

Shift to "P" position (Passer à la position « P ») (boîte-pont automatique)



Si vous tentez d'éteindre le moteur sans placer le levier de vitesses sur P, le bouton ENGINE START/STOP passera à la position ACC. Si vous appuyez une fois de plus sur le bouton, il passera à la position ON. Le témoin s'allume à l'ACL pendant environ 10 secondes, indiquant que vous devez appuyer sur le bouton de DÉMARRAGE/ARRÊT DU MOTEUR, avec le levier de changement de vitesses sur P (Park).

Aussi, le carillon avertisseur sonne pendant environ 10 secondes (si équipé).

Press start button again (Appuyer de nouveau sur le bouton du démarreur)



Si vous ne pouvez pas utiliser le bouton de DÉMARRAGE/ARRÊT DU MOTEUR parce que le système du bouton de DÉMARRAGE/ARRÊT DU MOTEUR fait défaut, le témoin s'allume pendant 10 secondes et le carillon sonne continuellement, indiquant que vous pouvez faire démarrer le moteur en appuyant sur le bouton de DÉMARRAGE/ARRÊT DU MOTEUR une fois de plus.

Le carillon avertisseur s'arrête si le système de démarrage à bouton-poussoir fonctionne normalement ou si l'alarme antivol est armée.

Si le témoin s'allume chaque fois que vous appuyez sur le bouton de DÉMARRAGE/ARRÊT DU MOTEUR, faites vérifier le système chez un concessionnaire Kia agréé.

Shift to "P" or "N" to start the engine (Engager le levier sur « P » ou « N » pour démarrer) (boîte-pont automatique)



Si vous tentez de faire démarrer le moteur alors que le levier de changement de vitesses n'est pas sur « P » ou « N », le témoin s'affiche à l'ACL pendant 10 secondes environ. Vous pouvez aussi faire démarrer le moteur avec le levier sur N (neutre), mais pour votre sécurité, placez le levier de changement de vitesses sur « P ».

**Press start button while turn steering
(Appuyer sur le bouton tout en tournant
le volant)**



OUB041082

Si le volant ne se débloque pas normalement quand vous appuyez sur le bouton de DÉMARRAGE/ARRÊT DU MOTEUR, le témoin s'allume à l'ACL pendant 10 secondes environ. Le carillon sonne aussi une fois et le témoin du bouton de DÉMARRAGE/ARRÊT DU MOTEUR clignote 10 secondes.

Quand vous voyez cet avertissement, appuyez sur le bouton de DÉMARRAGE/ARRÊT DU MOTEUR tout en tournant le volant vers la droite et la gauche.

**Check steering wheel lock system
(Vérifier le loquet du volant)**



OUB041084

Si le volant ne se débloque pas normalement quand le bouton de DÉMARRAGE/ARRÊT DU MOTEUR est sur OFF, le témoin s'allume à l'ACL pendant 10 secondes environ. Aussi, le carillon avertisseur sonne pendant 3 secondes et le témoin du bouton-poussoir de démarrage clignote pendant 10 secondes.

Check stop lamp fuse (Vérifiez le fusible des feux d'arrêt) (si équipé)



OUB041085

Si le fusible des feux d'arrêt est grillé, le témoin s'allume pendant 10 secondes à l'ACL. Posez un nouveau fusible. Si cela n'est pas possible, vous pouvez faire démarrer le moteur en appuyant sur le bouton ENGINE START/STOP pendant 10 secondes, le bouton ENGINE START/STOP tourné sur ACC.

Low washer liquid (Bas niveau de lave-glace) (si équipé)



OUB041086

Ce voyant lumineux s'allume pendant 10 secondes lorsque le réservoir de lave-glace est presque vide. Si vous appuyez sur le bouton "TRIP" pendant que le voyant lumineux s'allume, le mode d'affichage à ACL passe au mode "Trip" pendant quatre secondes et revient au mode de bas niveau de lave-glace. Remplir le réservoir de lave-glace aussitôt que possible.

Door open (Porte ouverte) (si équipé)



OUB041087

Il affiche la portière ou le hayon qui est mal fermé.

**Fuel cap open warning
(Avertissement de bouchon de réservoir de carburant ouvert) (si équipé)**



OUB041170

Ce témoin indique que le bouchon du réservoir d'essence n'est pas serré de façon étanche. Toujours s'assurer que le bouchon est bien serré.

**Align steering wheel
(Redressez le volant) (si équipé)**



OUB041088

Si vous faites démarrer le moteur alors que le volant est tourné sur 90 degrés vers la gauche, après un moment " Align steering wheel " s'illumine à l'ACL pendant 5 secondes.

Tournez le volant vers la droite puis vers la gauche sur moins de 30 degrés.

**Align steering wheel
(Redressez le volant) (si équipé)**



OUB041089

Si vous faites démarrer le moteur alors que le volant est tourné sur 90 degrés vers la droite, après un moment " Align steering wheel " s'illumine à l'ACL pendant 5 secondes.

Tournez le volant vers la gauche puis vers la droite sur moins de 30 degrés.

CAMÉRA DE RÉTROVISION (SI ÉQUIPÉ)

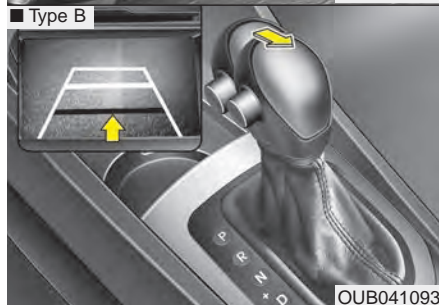

La caméra de rétrovision s'allume quand les feux de marche arrière s'allument alors que le commutateur d'allumage est sur ON et le levier de changement de vitesses sur R (marche arrière).

Ce système est un système d'aide supplémentaire à la marche arrière, qui affiche ce qu'il y a derrière le véhicule sur l'écran de la chaîne uvo audio ou de navigation.

Gardez toujours l'objectif de la caméra propre. Si l'objectif est couvert d'une matière étrangère, la caméra ne pourra pas fonctionner correctement.

⚠ AVERTISSEMENT - Caméra de recul

La caméra de recul n'est pas un dispositif de sécurité. Elle sert uniquement à aider le conducteur à identifier les objets se trouvant directement derrière et au milieu du véhicule, et n'est pas un substitut à une marche arrière correcte et sécuritaire. La caméra NE couvre PAS la zone complète à l'arrière du véhicule. Les objets pourraient être beaucoup plus proches qu'ils ne le paraissent sur l'écran et peuvent être déformés ou disproportionnés. L'écran de la caméra de recul pourrait ne pas afficher tous les objets situés derrière le véhicule.

⚠ AVERTISSEMENT - Caméra de marche arrière et son utilisation

Ne vous fiez jamais entièrement à la caméra quand vous faites marche arrière. Vous devez toujours utiliser des méthodes de manoeuvre comme regarder par-dessus chaque épaule tout en vérifiant continuellement chacun des trois rétroviseurs. Comme il est difficile d'assurer que l'espace derrière le véhicule est libre, reculez toujours lentement et arrêtez-vous dès que vous croyez qu'une personne, surtout un enfant, se trouve derrière le véhicule.

FEUX DE DÉTRESSE



Les feux de détresse devraient être utilisés chaque fois que vous devez arrêter votre véhicule à un endroit dangereux. Si vous devez faire un tel arrêt d'urgence, essayez de vous arrêter aussi loin en bordure de la route que possible.

Les feux de détresse s'allument quand vous appuyez sur le commutateur des feux de détresse. Les feux clignotent dans les deux directions. Les feux de détresse fonctionnent même si la clé n'est pas dans le commutateur d'allumage.

Pour éteindre les feux de détresse, appuyez de nouveau sur le commutateur.

ÉCLAIRAGE

Fonction d'économiseur de batterie

- Cette fonction sert à empêcher la décharge de la batterie. Le dispositif éteint automatiquement les feux de position dès que le conducteur retire la clé du commutateur d'allumage et ouvre la porte du côté du conducteur.
- Avec cette fonction, les feux de position s'éteignent automatiquement si le conducteur se stationne en bordure de la route, la nuit.

Si, au besoin, vous voulez laisser les feux allumés quand vous retirez la clé de contact, procédez comme suit :

- 1) Ouvrez la porte du conducteur.
- 2) Éteignez puis rallumez les feux de position à l'aide du commutateur général d'éclairage sur la colonne de direction.

Phares de jour

Les phares de jour permettent aux autres conducteurs de mieux voir votre véhicule pendant le jour. Les phares de jour sont pratiques dans bien des situations, surtout à la brúnante et à l'aube.

Le système DRL se met hors circuit quand :

1. Le commutateur des phares est engagé.
2. Le moteur est éteint.



OXM049110

Commutateur général d'éclairage

Le commutateur offre une position pour les phares et une pour les feux de position.

Pour actionner l'éclairage, tournez le bouton au bout du levier de commande, sur l'une de ces positions :

- (1) Position d'arrêt
- (2) Feux de position
- (3) Phares
- (4) Position d'éclairage automatique (si équipé)



OAM049041

Feux de position (☀)

Quand le commutateur est placé à cette position (1er cran), les feux arrière, les feux de position, les feux de plaque d'immatriculation et l'éclairage du tableau de bord s'allument.



OAM049042

Phares (☀)

Quand le commutateur est placé à cette position (2e cran), les phares, les feux arrière, les feux de position, les feux de plaque d'immatriculation et l'éclairage du tableau de bord s'allument.

Le commutateur d'allumage doit être en position ON pour que les phares s'allument.

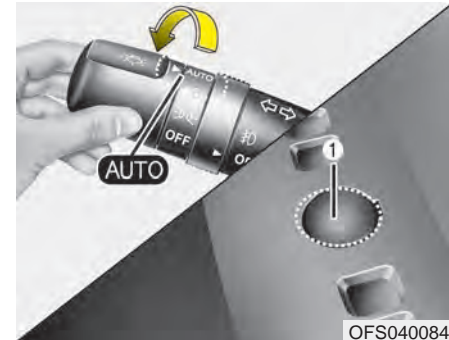

OFS040084

Position d'éclairage automatique (si équipé)

Lorsque le commutateur d'éclairage est en position d'éclairage AUTO (automatique), les feux arrière et les phares s'allument et s'éteignent automatiquement, selon le degré de luminosité à l'extérieur du véhicule.

Ne placez jamais un objet sur le capteur (1) situé sur le tableau de bord. Vous vous assurez ainsi d'un meilleur contrôle du système d'éclairage automatique.

Ne nettoyez pas le capteur au moyen de nettoyant à vitres. Ce nettoyant pourrait laisser une légère pellicule qui risquerait de nuire au fonctionnement du capteur.

Si le pare-brise de votre véhicule est teinté ou enduit d'un autre type de revêtement, il se peut que le système d'éclairage automatique ne fonctionne pas correctement.



OAM049044

Utilisation des feux de route

Pour utiliser les feux de route, appuyez sur le levier vers l'avant. Ramenez-le vers l'arrière pour retourner aux feux de croisement.

Le témoin des feux de route s'allume quand les feux de route sont allumés.

Pour éviter que la batterie se décharge, ne laissez pas l'éclairage allumé pendant une longue période alors que le moteur est éteint.



OAM049043

Pour faire clignoter les feux de route, tirez le levier vers vous. Il retourne à sa position normale (feux de croisement) dès que vous le relâchez. Le commutateur des phares n'a pas à être engagé pour utiliser cette fonction.

⚠ AVERTISSEMENT - Feux de route

N'utilisez pas les feux de route quand vous croisez d'autres véhicules. Utiliser les feux de route peut aveugler les autres conducteurs.

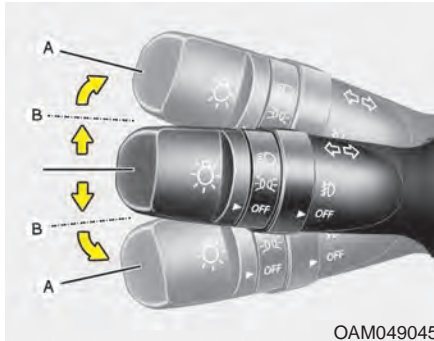

OAM049045

Clignotants et indication de changement de voie

Le commutateur d'allumage doit être en position ON pour que les clignotants fonctionnent. Pour utiliser les clignotants, soulevez ou abaissez le levier (A). Les flèches vertes au tableau de bord clignotent en fonction de l'utilisation du levier. Le clignotement s'arrête automatiquement une fois le virage effectué. Si les clignotants fonctionnent toujours après avoir négocié le virage, ramenez le levier au centre, de la main.

Pour indiquer un changement de voie, déplacez le levier légèrement vers le haut ou le bas (B) et tenez-le en place. Le levier retourne à sa position neutre dès que vous le relâchez.

Si un témoin de clignotant reste allumé ou clignote de façon anormale, l'ampoule d'un feu de signalisation peut être grillée et devrait être remplacée.

Si un feu de signalisation clignote de façon anormale (vite ou lente), une ampoule peut être grillée ou il y a une mauvaise connexion sur le circuit électrique.

Fonction une touche de changement de voie (si équipé)

Pour activer la fonction une touche de changement de voie, déplacez le levier de signalisation pendant moins de 0,5 seconde et relâchez-le. Le signal de changement de voie clignote trois fois.

* AVIS

Si un feu de signalisation clignote de façon anormale (vite ou lente), une ampoule peut être grillée ou il y a une mauvaise connexion sur le circuit électrique.



OAM049046N

Phares antibrouillard avant (si équipé)

Les phares antibrouillard servent à améliorer la visibilité quand il y a du brouillard, de la pluie, de la neige, etc. Les phares antibrouillard s'allument quand vous placez le commutateur (1) des phares antibrouillard en circuit une fois les phares du véhicule allumés.

Pour éteindre les phares antibrouillard, réglez-en le commutateur hors circuit (OFF).

Les phares antibrouillard consomment beaucoup de courant.

N'utilisez les phares antibrouillard que dans des conditions de faible visibilité.

ESSUIE-GLACE ET LAVE-GLACE

Avant

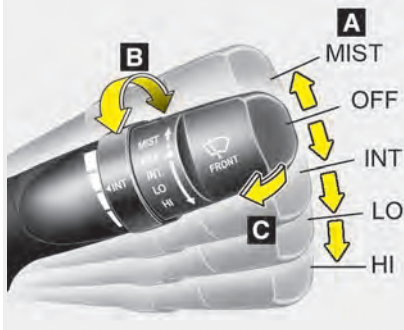

Arrière (5 portes, si équipé)

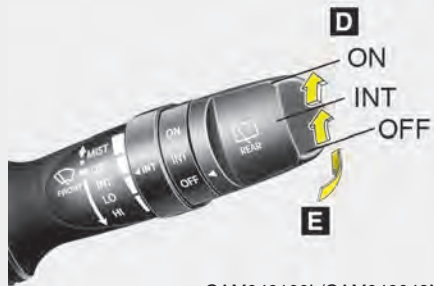

A : Commande de la vitesse des essuie-glace (avant)

- HI - raclage rapide
- LO - raclage lent
- INT - raclage intermittent
- AUTO* - contrôle automatique du raclage
- OFF - hors circuit
- MIST - raclage unique

B : Réglage du délai de raclage intermittent

C : Lave-glace avec bref raclage (avant)

D : Commande de l'essuie/lave-glace arrière

- ON - raclage continu
- INT - raclage intermittent
- OFF - hors circuit

E : Lave-glace avec bref raclage (arrière)

* : si équipé

Essuie-glace du pare-brise

Ils fonctionnent comme suit quand la clé de contact se trouve en position ON :

MIST : Pour un seul cycle, poussez le levier vers le haut et relâchez-le. Les essuie-glace continueront de fonctionner si vous tenez le levier soulevé.

OFF : Les essuie-glace ne fonctionnent pas.

INT : Les essuie-glace fonctionnent de façon intermittente, à intervalle régulier. Utilisez ce mode sous une pluie légère ou bruine. Pour faire varier la vitesse, tournez le bouton de commande.

LO : Vitesse normale des essuie-glace.

HI : Vitesse rapide des essuie-glace.

Si le pare-brise est couvert de neige ou de glace, dégivrez le pare-brise pendant une dizaine de minutes ou jusqu'à ce que la neige et la glace soient fondues avant d'utiliser les essuie-glace. Autrement, ils pourraient ne pas bien fonctionner.

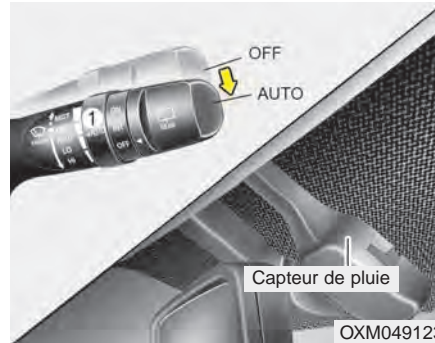

Commande automatique (si équipé)

Le capteur de pluie situé sur l'extrémité supérieure du pare-brise perçoit la quantité de pluie qui tombe et contrôle les intervalles appropriés des cycles de balayage. Plus il pleut, plus le balayage est rapide. Lorsque la pluie cesse, les essuie-glace s'arrêtent.

Pour modifier la vitesse du réglage, tourner le bouton de réglage de la vitesse (1).

Si le commutateur d'essuie-glace est sur AUTO alors que le commutateur d'allumage est sur ON, les essuie-glace fonctionneront une fois afin d'auto-vérifier le système. Réglez les essuie-glace à la position "OFF" lorsqu'ils ne sont pas utilisés.

Nettoyez toujours la neige et la glace et dégivrez bien le pare-brise avant d'actionner les essuie-glace.

* AVIS - Couvercle du détecteur

N'enlevez pas le couvercle du détecteur situé dans le coin du pare-brise du côté passager car vous risqueriez d'endommager le dispositif de détection.

* AVIS - Conduite en hiver

Réglez toujours le commutateur de réglage automatique hors circuit en hiver pour éviter la mise en marche automatique des essuie-glace par temps glacial car cela pourrait endommager les essuie-glace.



MISE EN GARDE -

Position des essuie-glace

Quand vous passez le véhicule dans un lave-auto, mettez les essuie-glace hors circuit afin d'éviter le fonctionnement automatique. Les essuie-glace peuvent se mettre en marche et s'endommager si vous les laissez sur AUTO en passant dans un lave-auto.

Lave-glace

Le levier en position neutre, tirez-le légèrement vers vous pour faire gicler du lave-glace sur le pare-brise et actionner les essuie-glace sur 1 à 3 cycles.

Utilisez cette fonction quand le pare-brise est encrassé.

Le giclage et le fonctionnement des essuie-glace se maintiennent tant que vous ne relâchez pas le levier. Si le lave-glace ne fonctionne pas, vérifiez-en le niveau.

S'il n'y a pas assez de liquide, remplissez le réservoir avec un lave-glace non abrasif.

Le bec de remplissage du réservoir de lave-glace se trouve à l'avant du compartiment-moteur, du côté passager.



MISE EN GARDE - Pompe du lave-glace

Pour éviter d'endommager la pompe du lave-glace, n'actionnez pas le lave-glace quand son réservoir est vide.



AVERTISSEMENT -

Visibilité dans l'obscurité

Par temps de gel, n'utilisez pas le lave-glace sans d'abord réchauffer le pare-brise avec le dégivreur. Le lave-glace gèlera sur le pare-brise et nuira à la bonne vision.



MISE EN GARDE -

Essuie-glace et pare-brise

- *Pour éviter d'endommager les essuie-glace et le pare-brise, n'actionnez pas les essuie-glace quand le pare-brise est sec.*
- *Pour éviter d'endommager les lames d'essuie-glace, ne les exposez pas à l'essence, au kérosène, à un diluant à peinture ou à d'autres solvants.*
- *Pour éviter d'endommager le bras d'essuie-glace et d'autres composantes, ne tentez pas d'actionner les essuie-glace à la main.*

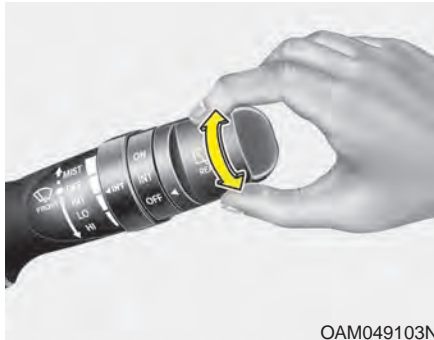

Commutateur de lave-glace/essuie-glace arrière (5 portes)

Appuyez sur le commutateur pour actionner l'essuie-glace arrière.

Appuyez de nouveau sur le commutateur pour arrêter l'essuie-glace arrière.

ON - Fonctionnement normal des essuie-glace

INT - Fonctionnement par intermittence (si équipé)

OFF - L'essuie-glace est éteint



Poussez le levier vers l'avant pour faire gicler le lave-vitre arrière et actionner l'essuie-glace arrière sur 1 à 3 cycles. Le lave-glace et l'essuie-glace fonctionnent tant que vous ne lâchez pas le levier.

ÉCLAIRAGE INTÉRIEUR

N'utilisez pas l'éclairage intérieur pendant une période prolongée quand le moteur est éteint car vous risqueriez de décharger la batterie.

⚠ AVERTISSEMENT - Éclairage intérieur

Ne pas mettre l'éclairage intérieur lors de la conduite nocturne. L'éblouissement de l'éclairage intérieur peut rendre la visibilité difficile et causer un accident.



Lampe de lecture (si équipé)

1. Appuyez sur la lentille pour allumer ou éteindre la lampe.
2. DOOR : La lampe s'allume ou s'éteint quand une porte est ouverte ou fermée.
3. OFF (Vous n'appuyez pas sur le commutateur de porte) :
La lampe reste éteinte même si une porte est ouverte.
Si la lampe est allumée par pression de la lentille, elle ne s'éteindra pas même si vous placez le commutateur en position OFF.



Plafonnier

1. ON : Le plafonnier reste constamment allumé.
2. DOOR : Le plafonnier s'allume ou s'éteint quand une porte est ouverte ou fermée.
3. OFF : Le plafonnier reste éteint même si une porte est ouverte.

Ne laissez pas le commutateur sur ON pendant une longue période quand le moteur n'est pas en marche.

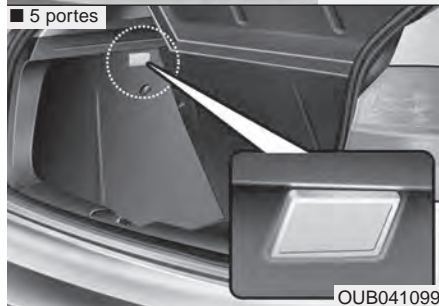
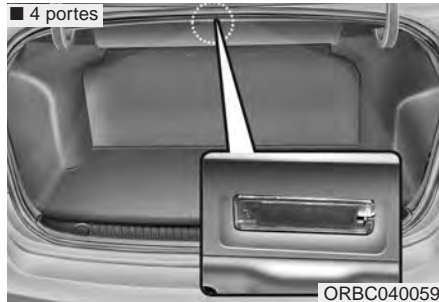



Lampe de coffre

La lampe du coffre s'allume chaque fois que vous ouvrez le panneau du coffre. Pour éviter de décharger le système de charge inutilement, fermez bien le hayon après avoir utilisé l'aire à bagages.



Éclairage du miroir de courtoisie (si équipé)

Appuyer sur le bouton pour allumer l'éclairage.

-  : L'éclairage s'allume si ce bouton est enfoncé.
-  : L'éclairage s'éteint si ce bouton est enfoncé.

Garder l'éclairage éteint si le miroir de courtoisie n'est pas utilisé. Si le pare-soleil est rabattu sans éteindre l'éclairage du miroir de courtoisie, il peut décharger la batterie ou endommager le pare-soleil.



Éclairage de la boîte à gants

L'éclairage de la boîte à gants s'allume lorsque la boîte à gants s'ouvre.

Pour prévenir la décharge inutile de la batterie, fermer la boîte à gants fermement après l'utilisation.

DÉGIVREUR

MISE EN GARDE - Conducteurs

Pour éviter d'endommager les conducteurs collés sur la face intérieure de la lunette arrière, n'utilisez jamais d'instrument coupant ni de produits pour vitres abrasifs pour nettoyer la lunette.

Pour dégivrer ou désembuer le pare-brise, voyez « Dégivrage et désembuage du pare-brise » un peu plus loin.



Dégivreur de lunette arrière

Le dégivreur chauffe la lunette arrière afin d'éliminer le givre, la buée et la glace mince sur les faces intérieure et extérieure, quand le moteur est en marche.

Pour utiliser le dégivreur de lunette arrière, appuyez sur le bouton du dégivreur, situé sur le panneau de commutateurs de la console centrale. Le témoin du bouton de dégivreur s'allume quand le dégivreur est en circuit.

S'il y a une forte accumulation de neige sur la lunette arrière, enlevez-la avant d'utiliser le dégivreur.

Le dégivreur de lunette arrière s'éteint automatiquement après 20 minutes environ, ou quand le clé de contact est tournée sur OFF. Pour éteindre le dégivreur, appuyez de nouveau sur le bouton du dégivreur arrière.

Dégivreur de rétroviseur extérieur (si équipé)



Si le véhicule est équipé de rétroviseurs extérieurs chauffants, ils s'activeront de pair avec le dégivreur de lunette arrière.

SYSTÈME DE CLIMATISATION À COMMANDE MANUELLE



OUB041103

Chauffage et climatisation

1. Faites démarrer le moteur.
2. Réglez le mode à la position désirée.
Pour améliorer l'efficacité du chauffage et du refroidissement;
 - Chauffage: 
 - Refroidissement: 
3. Réglez la température au degré désiré.
4. Réglez la commande d'entrée d'air sur air extérieur (frais) ou air recirculé.
5. Réglez la vitesse du ventilateur.
6. Si vous voulez utiliser le climatiseur, appuyez sur le bouton du climatiseur (si équipé).



OUB041104N



OUB041105

Sélection du mode

Le bouton de sélection du mode commande la direction du débit d'air dans le système de ventilation.

L'air peut être dirigé vers le plancher, aux événements du tableau de bord ou au pare-brise. Six symboles représentent les positions de ventilation (visage, niveau combiné, plancher, plancher-dégel, dégel).



Niveau du visage (B, D)

L'air est dirigé vers le haut du corps et le visage. Chaque bouche d'air peut être ajustée pour contrôler le débit d'air.



Niveau combiné (B, D, E, C)

Le courant d'air est dirigé au visage et au plancher.



Niveau du plancher (C, A, D, E)

La majorité du courant d'air est dirigée vers le plancher; un petit courant d'air est aussi dirigé vers le pare-brise et le dégivreur latéral.



Niveau plancher/dégivrage (A, C, D, E)

La majorité du courant d'air est dirigée vers le plancher et le pare-brise, avec un petit courant d'air dirigé vers les dégivreurs latéraux.



Niveau dégivrage (A, D)

La majorité du courant d'air est dirigée vers le pare-brise, avec un petit courant d'air dirigé vers les dégivreurs latéraux.



Niveau climatiseur maxi (MAX A/C) (B, D) (si équipé)

Le mode climatiseur maxi est utilisé pour refroidir l'habitacle plus rapidement. Dans ce mode, les positions du climatiseur et de la recirculation d'air sont sélectionnées automatiquement.



Bouches d'air au tableau de bord

Les bouches de ventilation peuvent être ouvertes ou fermées séparément à l'aide de la roulette.

Vous pouvez aussi ajuster la direction du courant d'air sortant de ces bouches d'air, à l'aide du levier, comme illustré.



Commande de température

La commande de température permet de contrôler la température du courant d'air provenant du système de ventilation. Si vous voulez changer la température dans l'habitacle, tournez le bouton vers la droite pour un air tiède à chaud, ou vers la gauche pour un air plus frais.

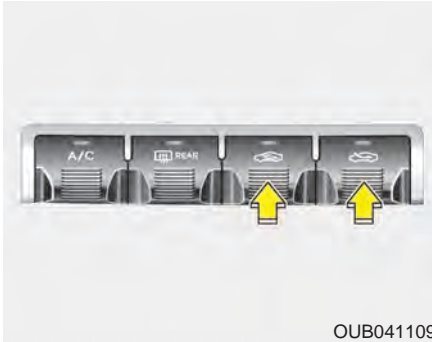

OUB041109

Commande d'admission d'air

Ce bouton permet de choisir l'air extérieur ou la recirculation de l'air dans l'habitacle.

Pour changer la position de la commande d'admission d'air, appuyez sur le bouton.

Position de recirculation d'air



Le témoin du bouton s'allume quand le réglage est en position de recirculation.

Quand la recirculation d'air est choisie, l'air de l'habitacle est aspiré par le système de climatisation puis réchauffé ou refroidi, selon la fonction choisie.

Position d'air extérieur



Le témoin du bouton est éteint quand le réglage est en position d'air extérieur.

Quand l'air extérieur est choisi, l'air entre dans le véhicule de l'extérieur; il est alors réchauffé ou refroidi, selon la fonction choisie.

L'utilisation prolongée de la chaufferette à la position de recirculation d'air (sans avoir choisi le climatiseur) peut entraîner l'embuement du pare-brise et des vitres latérales, et l'air dans l'habitacle pourra avoir une odeur de renfermé.

De plus, l'utilisation prolongée du climatiseur avec air recirculé produira un air excessivement sec dans l'habitacle.

AVERTISSEMENT - Recirculation de l'air

L'utilisation continue du climatiseur dans la position de recirculation de l'air peut causer de la torpeur et de la somnolence, ce qui peut causer un accident. Mettre de l'air extérieur dans le véhicule le plus possible lors de la conduite.

AVERTISSEMENT - Visibilité réduite

L'utilisation continue du système de climatisation au mode de recirculation d'air peut accroître le niveau d'humidité dans l'habitacle, embuer les glaces et réduire la visibilité.



Bouton du ventilateur

Le ventilateur ne fonctionne que si le commutateur d'allumage est sur ON.

Le bouton du ventilateur permet de régler la vitesse du ventilateur. Pour changer la vitesse, tournez simplement le bouton vers la droite pour accroître la vitesse, ou vers la gauche pour la réduire.

Le ventilateur cesse de fonctionner lorsqu'on tourne le bouton de sélection de mode à la position "0".



Pour désactiver les soufflantes

Pour désactiver les soufflantes, tournez le bouton du régulateur de vitesse des ventilateurs à la position "0".

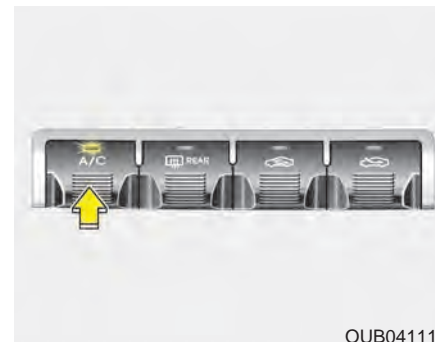

Climatiseur (si équipé)



Appuyez sur le bouton A/C pour mettre le climatiseur en marche (le témoin s'allume). Appuyez de nouveau sur le bouton pour éteindre le climatiseur.

Fonctionnement du système

Ventilation

1. Réglez le mode à la position .
2. Réglez la commande d'admission d'air sur l'air extérieur.
3. Réglez la température au niveau désiré.
4. Réglez le ventilateur à la vitesse désirée.

Chauffage

1. Réglez le mode à la position .
2. Réglez la commande d'admission d'air sur l'air extérieur.
3. Réglez la température au niveau désiré.
4. Réglez le ventilateur à la vitesse désirée.
5. Pour une déshumidification, mettez le climatiseur (si équipé) en marche.
- Si le pare-brise s'embue, réglez le mode à la position  ou .

Conseils d'utilisation

- Pour empêcher la poussière et les vapeurs déplaisantes d'entrer dans le véhicule par le système de ventilation, réglez la commande d'admission d'air sur recirculation. Retournez la commande à la position d'air frais une fois la zone traversée, afin de garder un air frais dans le véhicule. Ceci aidera à tenir le conducteur alerte et confortable.
- L'air pour le système de chauffage/climatisation est aspiré par des grilles juste devant le pare-brise. Assurez-vous que ces grilles soient toujours propres (sans feuilles, neige, glace ou autres obstructions).
- Pour éviter l'embuement intérieur du pare-brise, réglez la commande d'admission d'air en position d'air frais et le ventilateur à la vitesse désirée; mettez le climatiseur en circuit et ajustez la température au degré désiré.

Climatiseur (si équipé)

Tous les climatiseurs Kia sont chargés d'un fluide frigorigène R-134a écologique.

1. Faites démarrer le moteur et appuyez sur le bouton du climatiseur.
 2. Réglez le mode à la position .
 3. Réglez la commande d'admission d'air sur recirculation. Toutefois, l'utilisation prolongée de l'air recirculé assèchera l'air de façon excessive. Si c'est le cas, changez la position de la commande.
 4. Ajustez la vitesse du ventilateur et la température afin d'assurer un confort optimal.
- Quand le niveau de refroidissement voulu est atteint, réglez la commande de température à l'extrême gauche, réglez la commande de mode sur MAX A/C puis réglez le ventilateur à sa vitesse maximale.

MISE EN GARDE

Quand vous utilisez le climatiseur, surveillez le témoin de température de près quand vous montez des côtes ou dans la grosse circulation, et que la température extérieure est élevée. Le fonctionnement excessif du climatiseur peut causer la surchauffe du moteur et l'endommager. Continuez d'utiliser le ventilateur, mais coupez le climatiseur si le témoin de température indique un surchauffage.

Conseils sur l'utilisation du climatiseur

- Si le véhicule a été stationné au soleil par temps chaud, abaissez les glaces pendant un moment pour laisser l'air chaud s'échapper de l'habitacle.
- Pour réduire le taux d'humidité sur l'intérieur des glaces par temps pluvieux ou humide, réduisez l'humidité dans l'habitacle en faisant fonctionner le climatiseur.
- Quand vous utilisez le climatiseur, vous pourrez noter, à l'occasion, un changement dans le régime du moteur quand le compresseur du climatiseur s'engage. Il s'agit là d'un fonctionnement caractéristique normal.
- Utilisez le climatiseur une fois par mois, même si ce n'est que pour quelques minutes, afin d'assurer un rendement optimal du système.
- Vous pourrez noter, lors du fonctionnement du climatiseur, la formation de gouttelettes de condensation (même une petite flaque) sur le plancher, du côté du passager. Il s'agit là d'un fonctionnement caractéristique normal.
- Utiliser le climatiseur au mode de recirculation d'air n'assure pas un refroidissement maximal; en outre, l'utilisation continue à ce mode peut rendre l'air rassis.
- Lors du refroidissement, il se peut que vous remarquiez un débit d'air brumilleux en raison du refroidissement rapide et de l'admission d'air humide. Cette caractéristique fait partie du fonctionnement normal du système.

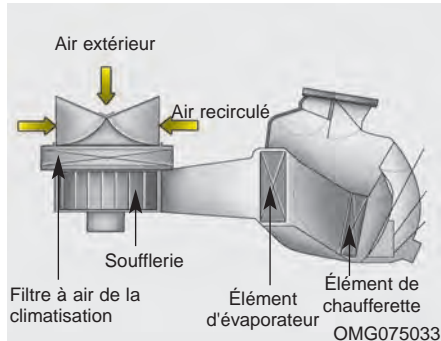

Fitre à air de la climatisation

Le filtre à air de la climatisation est monté derrière la boîte à gants et filtre la poussière et autres polluants qui pourraient entrer dans le véhicule par le système de climatisation. Si, avec le temps, poussières et polluants s'accumulent sur le filtre, vous remarquerez une réduction du débit par les bouches d'air. Ceci entraînera une accumulation d'humidité dans l'habitacle, même si la commande d'admission d'air se trouve sur air extérieur. Dans ce cas, faites remplacer le filtre à air de la climatisation chez un concessionnaire Kia agréé.

* AVIS

- Remplacez le filtre tel qu'indiqué dans le programme d'entretien.
- Si le véhicule est utilisé dans des conditions difficiles comme sur des routes poussiéreuses ou mal entretenues, une inspection et un changement plus fréquents du filtre sera nécessaire.
- Si le débit d'air chute subitement, faites vérifier le système chez un concessionnaire Kia agréé.

Vérifier le niveau de fluide frigorigène dans le climatiseur et de lubrifiant dans le compresseur

Quand le volume de liquide frigorigène est bas, le rendement du climatiseur s'en trouve réduit. Surcharger peut aussi avoir un impact négatif sur le système de climatisation.

Donc si un fonctionnement anormal est noté, faites inspecter le système chez un concessionnaire Kia agréé.

⚠ AVERTISSEMENT - Réparation du climatiseur

L'huile et le réfrigérant du climatiseur du véhicule sont sous très haute pression. Une explosion pourrait se produire si les procédures de service correctes ne sont pas suivies. Pour réduire les risques de blessures graves ou de mort, des techniciens certifiés et formés devraient faire l'entretien du système de climatisation de ce véhicule.



⚠ MISE EN GARDE - Réparation du climatiseur

Il est important d'utiliser le type et la quantité corrects d'huile et de réfrigérant, ou cela pourrait endommager le véhicule. Pour éviter d'endommager le véhicule, des techniciens certifiés et formés devraient faire l'entretien du système de climatisation de ce véhicule.

L'entretien du climatiseur doit être exécuté par un concessionnaire Kia agréé.

DÉGIVRAGE ET DÉSEMBUAGE DU PARE-BRISE

⚠ AVERTISSEMENT - Chauffage du pare-brise



N'utilisez pas la position  ou  pendant l'utilisation du climatiseur par temps très humide. La différence de température entre l'air extérieur et le pare-brise peut causer l'embuement de la face extérieure du pare-brise, entraînant une perte de visibilité. Dans ce cas, réglez le bouton de mode sur  et le bouton de ventilateur à la vitesse la plus basse.

- Pour un dégivrage maximal, réglez le bouton de température à l'extrême droite (chaud) et le ventilateur à la vitesse la plus élevée.
- Si vous voulez diriger une partie de l'air chaud au plancher pendant le dégivrage ou le désembuage, réglez le mode sur plancher-dégivrage.
- Avant de prendre la route, dégagez toute la neige et la glace du pare-brise, de la lunette arrière, des glaces latérales et des rétroviseurs extérieurs.
- Dégagez la neige et la glace du capot et de la prise d'air au pied du pare-brise afin d'améliorer le rendement du dégivreur et de la chaufferette, et de réduire le risque d'embuement sur la face intérieure du pare-brise.



Commande manuelle de climatisation

Dégivrage de la face intérieure du pare-brise

1. Réglez la vitesse du ventilateur à une position autre que « 0 ».
2. Choisissez la température voulue.
3. Réglez le mode sur  ou .
4. L'air extérieur (frais) est automatiquement choisi.

Si l'air extérieur (frais) n'est pas automatiquement choisi, appuyez sur le bouton correspondant.



Dégivrage de la face extérieure du pare-brise

1. Réglez la vitesse du ventilateur au maximum (complètement à droite).
2. Réglez la température au plus chaud.
3. Réglez le mode sur .
4. L'air extérieur (frais) est automatiquement choisi.

Logique de désembuage

Afin de réduire le risque d'embuement sur l'intérieur du pare-brise, l'admission d'air ou la climatisation est contrôlée automatiquement en fonction de certaines conditions, comme la position ou . Pour annuler ou retourner à la logique de désembuage, procédez comme suit.

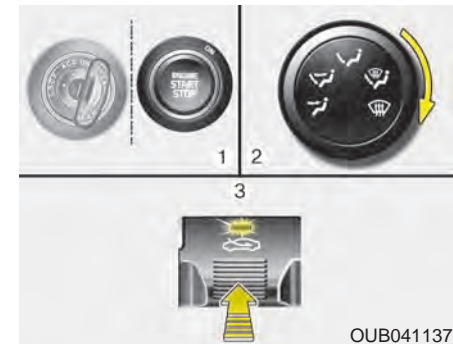

Commande manuelle de climatisation

1. Tournez la clé de contact sur ON.
2. Réglez le bouton de mode sur dégivrage ().
3. Appuyez sur le bouton d'admission d'air au moins 5 fois en 3 secondes.

Le témoin du bouton d'admission d'air clignotera trois fois à intervalles de 0,5 seconde pour indiquer que la logique de désembuage a été annulée ou retournée au statut programmé.

Si la batterie est déchargée ou déconnectée, vous devez rétablir le statut de la logique de désembuage.

RANGEMENTS

Les rangements servent à ranger les menus articles.

- Pour éviter le risque de vol, ne laissez pas d'objets de valeur dans les rangements.
- Gardez toujours le couvercle du rangement fermé quand vous conduisez. Ne tentez pas de ranger un trop grand nombre d'articles, au point où le couvercle du rangement ne pourrait pas bien fermer.

⚠ AVERTISSEMENT - Matières inflammables

Ne rangez pas de briquets, bouteilles de propane ou autres matières inflammables ou explosives dans le véhicule. Ces articles peuvent prendre feu ou exploser si le véhicule est exposée à une température élevée pendant une période prolongée.

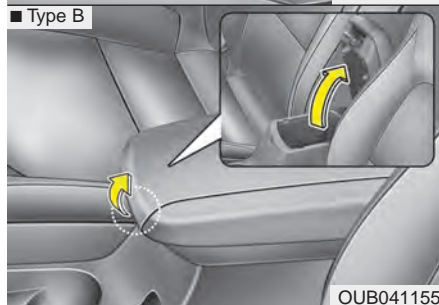
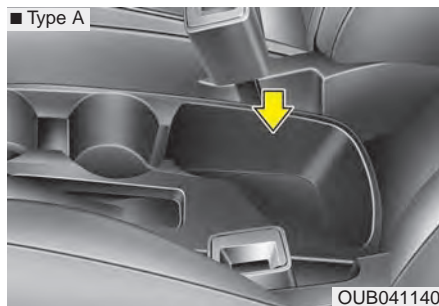

Rangement dans la console centrale (si équipé)

Pour ouvrir la console centrale, tirer sur le levier.

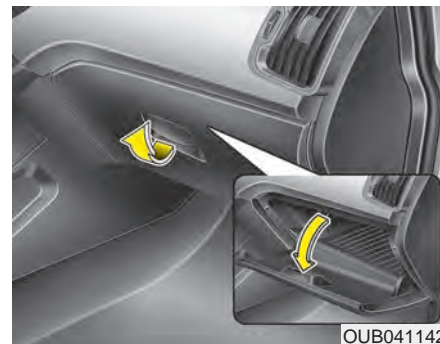

Boîte à gants

Pour ouvrir la boîte à gants, tirez la poignée et la boîte s'ouvrira d'elle-même. Refermez la boîte à gants quand vous avez terminé.

Toujours garder la boîte à gants fermée lorsque le véhicule est en mouvement.



OUB041143K

Boîte réfrigérée (si équipé)

Vous pouvez garder les canettes de boisson gazeuse ou d'autres articles au frais dans la boîte à gants.

1. Mettez le climatiseur en circuit.
2. Glissez le volet de bouche d'air dans la boîte à gants en position ouverte.
3. Si vous n'utilisez pas la boîte réfrigérée, placez le volet en position fermée.

Si des articles dans la boîte à gants bloquent l'évent, l'efficacité du refroidissement sera réduite.

* AVIS

Ne placez pas d'aliments périssables dans la boîte réfrigérée car elle pourra ne pas pouvoir maintenir la température requise pour garder les aliments frais.

* AVIS

Si le bouton de température est réglé sur chaud, de l'air chaud sera soufflé dans la boîte à gants.



■ 4 pores

OUB041206K

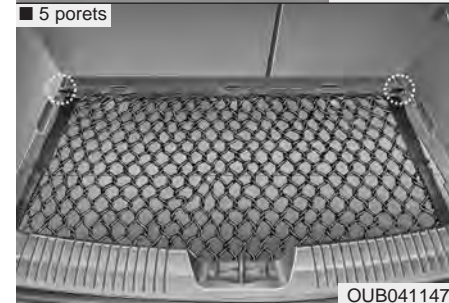

■ 5 pores

OUB041147

Filet à bagages (si équipé)

Pour empêcher les objets dans le coffre de glisser, utiliser les 4 crochets situés dans le coffre pour attacher le filet à bagages. Si nécessaire, communiquer avec le concessionnaire Kia pour obtenir un filet à bagages.

Pour éviter d'endommager les articles ou le véhicule, soyez prudent quand vous transportez des objets fragiles ou de gros objets dans l'aire à bagages.

⚠ AVERTISSEMENT - Filet à bagages

Gardez toujours le visage et le corps loin du cheminement de rebobinage du filet et évitez d'utiliser le filet quand les sangles sont visiblement usées ou endommagées. Le filet pourrait se contracter et causer des blessures.

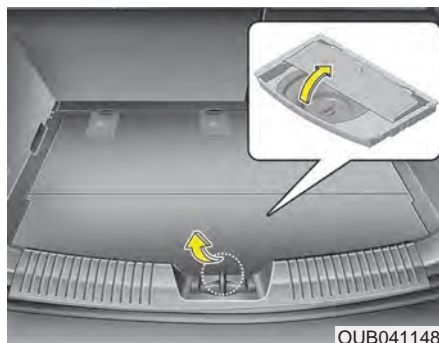

Assiette à bagages (5 portes) (si équipé)

La boîte peut porter une trousse de premiers soins, un triangle réflecteur, des outils, etc.

1. Tenir la poignée en haut du couvercle et la relever.
2. Plier la partie arrière du bord de l'assiette à bagages vers l'avant.
3. Relever l'extrémité de l'assiette à bagage vers l'avant (l'assiette à bagage demeure redressée).

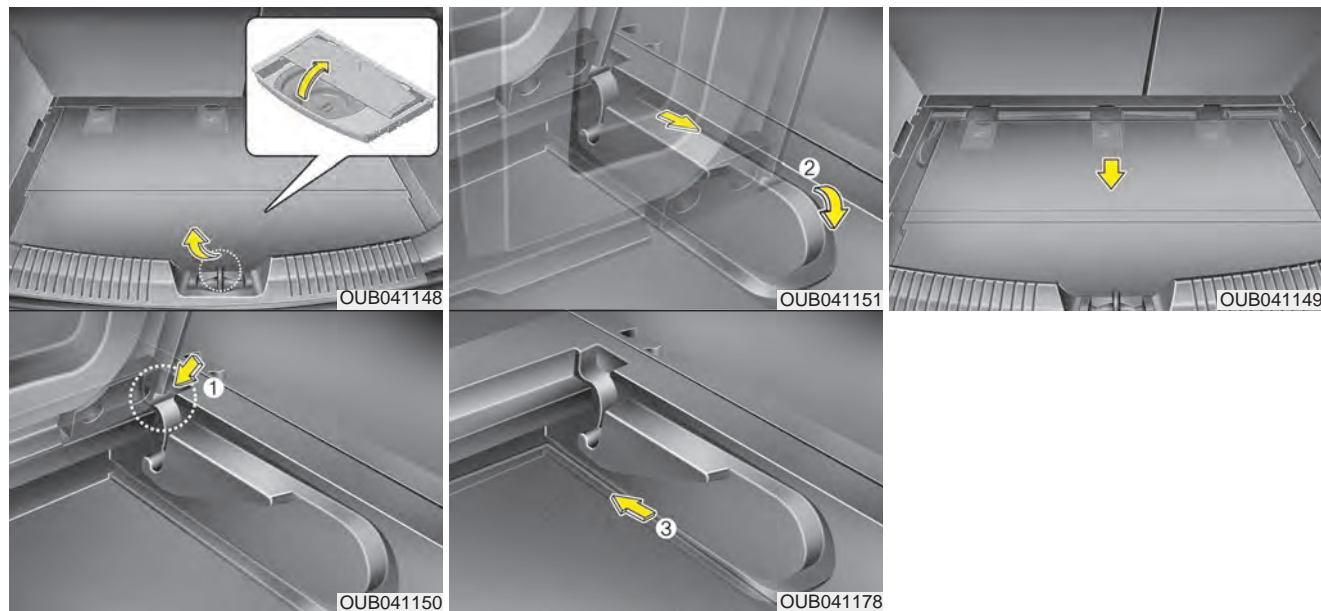

Augmentation de l'espace de chargement (si équipé)

Pour augmenter l'espace de chargement,

1. Tenir la poignée sur le haut du couvercle et la relever
2. Plier la partie arrière du bord de l'assiette à bagages vers l'avant
3. Relever la charnière au bord de l'assiette à bagages et la tirer jusqu'à la fin de la coulisse.
4. La tourner vers le bas et la glisser vers l'avant (voir les illustrations ci-dessus)

CARACTÉRISTIQUES INTÉRIEURES

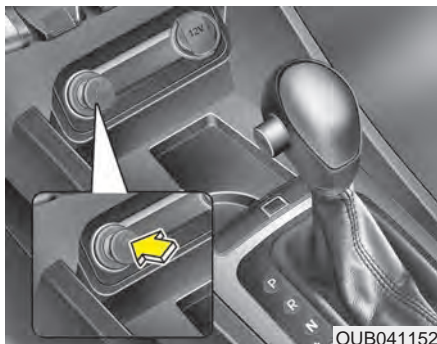

OUB041152

Allume-cigarette (si équipé)

La clé de contact doit être sur ON ou ACC pour que l'allume-cigarette fonctionne.

Pour utiliser l'allume-cigarette, enfoncez-le dans la douille. Une fois l'élément chaud, l'allume-cigarette s'éjecte en position "prêt".

Si vous devez remplacer l'allume-cigarette, n'utilisez qu'une pièce de rechange de marque Kia ou l'équivalente.

- Ne tenez pas l'allume-cigarette enfoncé une fois qu'il est prêt, sinon il pourrait surchauffer.
- Si l'allume-cigarette ne s'éjecte pas après 30 secondes, retirez-le pour éviter qu'il surchauffe.

MISE EN GARDE - Allume-cigarette

N'insérez aucun accessoire dans la douille d'allume-cigarette. Vous pourriez endommager la douille.

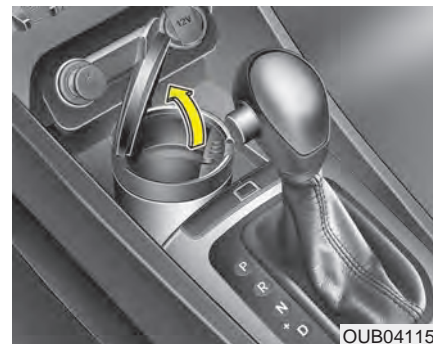

OUB041153

Cendrier (si équipé)

Pour utiliser le cendrier, ouvrez le couvercle.

Sortez le cendrier de son cadre pour le nettoyer ou le vider.

AVERTISSEMENT - Utilisation du cendrier

Placer des cigarettes ou des allumettes allumées dans le cendrier avec d'autres matières combustibles peut causer un incendie.

Porte-gobelets

⚠ AVERTISSEMENT - Liquides chauds

Ne placez pas de tasses de liquide chaud sans couvercle dans les porte-gobelets alors que le véhicule est en mouvement. Si le liquide chaud se renverse, vous pourriez vous brûler. De telles brûlures au conducteur pourraient mener à une perte de contrôle du véhicule.

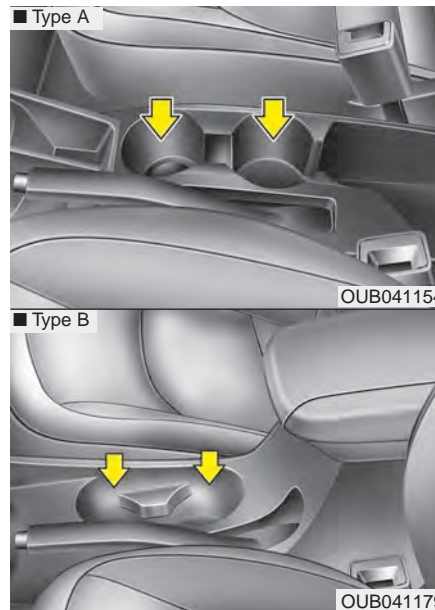

Des tasses ou de petites cannettes de boisson peuvent être placées dans le porte-gobelets.

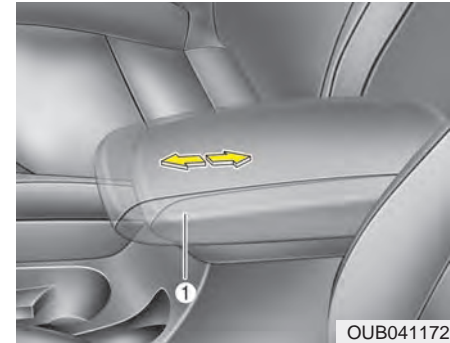

Accoudoir coulissant (si équipé)

Pour le déplacer vers l'avant

Saisissez la partie avant de l'accoudoir (1) et tirez-la vers l'avant.

Pour le déplacer vers l'arrière

Poussez l'accoudoir vers l'arrière avec la paume de la main.



Cadre de photo (si équipé)

Si vous voulez placer une photo dans le cadre :

1. Appuyez sur le couvercle et le cadre sortira.
2. Glissez une photo dans la fente sur le dessus du cadre.
3. Poussez le couvercle pour remettre le cadre à sa position originale.

La carte d'information se trouve dans le cadre de photo.

Si vous voulez adapter la taille de l'image numérique à celle du cadre, accédez au code QR ou à l'adresse Web fournie sur la carte d'information.

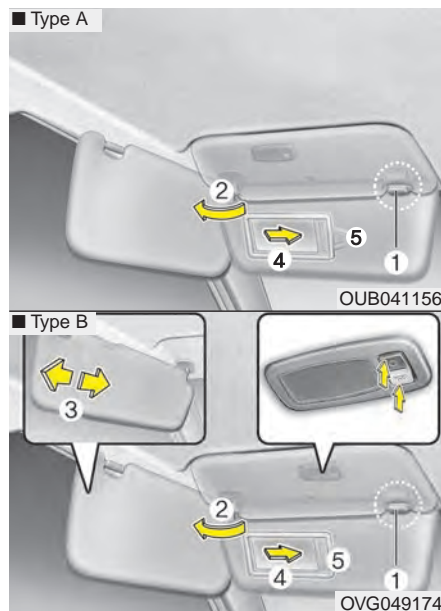

Pare-soleil

Utilisez le pare-soleil pour bloquer la lumière directe du soleil sur le pare-brise et les glaces latérales.

Pour utiliser le pare-soleil, rabattez-le.

Pour utiliser le pare-soleil sur une glace latérale, rabattez-le, décrochez-en l'extrémité (1) et faites-le pivoter vers le côté (2).

Ajustez la rallonge du pare-soleil vers l'avant ou l'arrière (3).

Ajustez le pare-soleil en le glissant vers l'intérieur ou l'extérieur (4).

Le porte-billet (5, si équipé) est fourni pour tenir un billet de poste de péage.



MISE EN GARDE - Lampe du miroir de courtoisie

Si vous utilisez la lampe du miroir de courtoisie, éteignez-la avant de relever le pare-soleil sinon vous risquez de décharger la batterie ou d'endommager le pare-soleil.

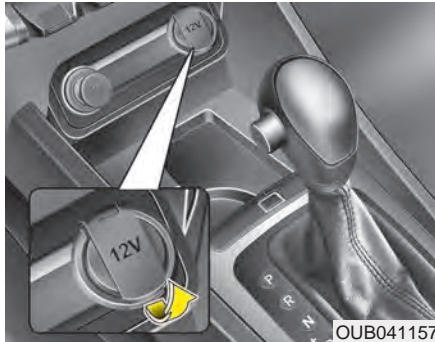

OUB041157

Prise de courant (si équipé)

La prise de courant sert à alimenter les téléphones mobiles et autres appareils conçus pour fonctionner sur le système électrique d'un véhicule. Les appareils doivent consommer moins de 10 ampères quand le moteur tourne.

N'utilisez la prise de courant que lorsque le moteur est en marche et déconnectez la fiche de l'accessoire après son utilisation. Brancher un accessoire pendant une période prolongée alors que le moteur est éteint, pourrait décharger la batterie.

Ne branchez que des accessoires 12 volts qui consomment moins de 10 ampères.

Ajustez le climatiseur ou la chaufferette au réglage minimal quand vous utilisez la prise de courant.

Refermez le couvercle quand vous n'utilisez pas la prise.

Certains appareils électriques peuvent causer une interférence électronique quand ils sont branchés dans la prise du véhicule. Ces appareils peuvent émettre des parasites et causer le mauvais fonctionnement d'autres systèmes ou appareils électriques dans le véhicule.

⚠ AVERTISSEMENT - Décharge électrique

Ne mettez pas un doigt ou un objet (aiguille, etc.) dans la prise de courant et ne la touchez pas avec une main mouillée. Vous risquez de subir un choc électrique.

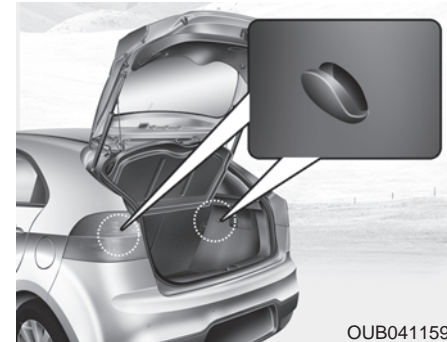

OUB041159

Crochet pour sacs d'épicerie

- Ne pas y accrocher un sac de plus de 3 kg (7 lb). Cela peut endommager le crochet.
- Ne pas y accrocher des objets fragiles si on conduit sur des routes cahoteuses. Les objets peuvent s'endommager.

Horloge numérique et calendrier (si équipé)

Si les bornes de la batterie ou les fusibles concernés sont débranchés, on doit régler l'horloge et le calendrier. Lorsque le commutateur d'allumage est sur ACC ou ON, les boutons de l'horloge fonctionnent comme suit :



Réglage de l'horloge et du calendrier Lorsque la chaîne audio est éteinte

1. Appuyer sur les boutons (1) [SETUP] ou [Clock] jusqu'à ce que l'écran clignote.
2. Régler l'horloge en tournant le bouton (2) et l'enfoncer.

Lorsque la chaîne audio est allumée

1. Appuyer sur les boutons (1) [SETUP] ou [Clock] jusqu'à ce que le mode de réglage s'affiche.
2. Régler l'horloge en tournant le bouton (2) et l'enfoncer.

⚠ AVERTISSEMENT
- Distraction lors du réglage de l'horloge
Ne pas régler l'horloge pendant la conduite. Cela pourrait distraire le conducteur pendant une longue période et provoquer un accident.



Patères (si équipé)

Pour utiliser la patère, abaissez la partie supérieure de son crochet.

⚠ MISE EN GARDE - Suspendre des vêtements

Ne suspendre aucun vêtement lourd car le poids pourrait endommager le crochet.

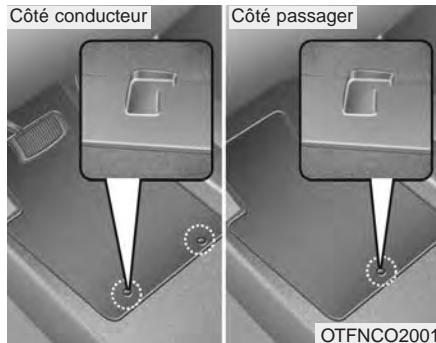

Ancre(s) de tapis

Si vous utilisez un tapis sur la moquette, assurez-vous de l'accrocher à l'ancre sur le plancher. Vous empêcherez ainsi le tapis de glisser vers l'avant.

⚠ AVERTISSEMENT - Tapis de sol d'autres fournisseurs

Ne pas utiliser des tapis de sol d'autres fournisseurs qui ne peuvent pas être fixés avec sécurité sur les crochets d'ancre. Ces tapis peuvent glisser et empêcher le fonctionnement correct des pédales.

Respectez les points suivants quand vous installez un tapis dans le véhicule. Assurez-vous que le tapis soit solidement attaché aux ancrages de tapis avant de conduire le véhicule.

- N'utilisez AUCUN tapis qui ne peut être solidement retenu par les ancrages de tapis du véhicule,
- N'empilez pas de tapis un par-dessus l'autre (ex. : un tapis toutes saisons en caoutchouc sur un tapis peluché). N'installez qu'un seul tapis par position.

IMPORTANT - Votre véhicule a été construit avec des ancrages de tapis du côté conducteur faits pour retenir le tapis solidement en place. Afin d'éviter toute interférence avec le fonctionnement des pédales, Kia recommande que n'installez que des tapis Kia conçus pour votre véhicule.



Système de navigation (si équipé)

Le système de navigation confirme la position courante de votre véhicule d'après l'information reçue de satellites, et vous guide vers toute destination que vous choisissez.

Les renseignements détaillés sur le système de navigation se trouvent dans le manuel séparé du système.

CHAÎNE HAUTE-FIDÉLITÉ

Si vous installez des phares HID de marché secondaire, la chaîne stéréo et les dispositifs électroniques de votre véhicule pourraient mal fonctionner.

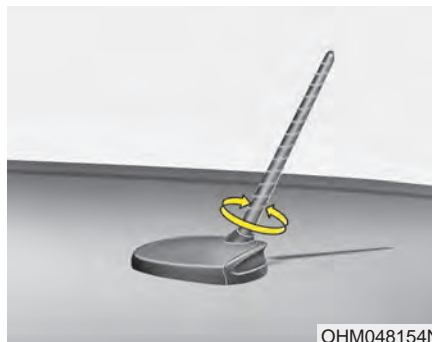

Antenne

Votre véhicule utilise une antenne de toit pour recevoir les signaux AM et FM.

L'antenne de toit est amovible. Pour l'enlever, tournez-la dans le sens antihoraire. Pour la remettre, tournez-la dans le sens horaire.

MISE EN GARDE - Antenne

Avant d'entrer dans un endroit de faible hauteur ou dans un lave-auto, enlevez l'antenne en la tournant dans le sens antihoraire; autrement, vous risquez de l'endommager.

Quand vous réinstallez l'antenne, il est important de bien la serrer et de la placer selon la verticale afin d'assurer une bonne réception. Vous devriez toutefois l'enlever quand vous stationnez le véhicule.

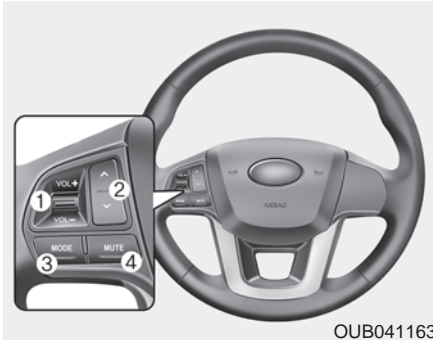

OUB041163

Télécommande de radio (si équipé)

Une télécommande de radio est montée sur le volant pour favoriser une conduite en sécurité.

N'appuyez pas simultanément sur plusieurs boutons de la télécommande.

VOLUME (+/-) (1)

- Soulevez le levier afin d'augmenter le niveau sonore.
- Abaissez le levier afin de réduire le niveau sonore.

MODE (3)

Appuyez sur la touche pour choisir la radio ou le CD (disque compact).

MUTE (4)

- Appuyez sur MUTE pour mettre le son en sourdine.
- Appuyez de nouveau sur MUTE pour réentendre le son.

SEEK/PRESET (^ / v) (2)

La touche SEEK/PRESET exécute différentes fonctions dépendamment du mode. Pour les fonctions suivantes, vous devriez appuyer sur la touche pendant 0,8 seconde ou plus.

Mode RADIO

Il fonctionnera comme le bouton AUTO SEEK.

Mode CDP/USB/iPod®

Il fonctionnera comme le bouton FF/REW. iPod® est une marque déposée d'Apple Inc.

Si vous appuyez sur SEEK/PRESET pendant moins de 0,8 seconde, il fonctionnera comme suit :

Mode RADIO

Il fonctionnera comme les boutons PRESET STATION.

Mode CDP/USB/iPod®

Il fonctionnera comme le bouton TRACK UP/DOWN.

Les boutons de commande sont expliqués plus en détail dans les pages qui suivent.

Bluetooth® Wireless Technology (si équipé)

Vous pouvez utiliser un cellulaire compatible à l'aide de la *Bluetooth®* Wireless Technology. Vous trouverez des renseignements détaillés sur la *Bluetooth®* Wireless Technology au chapitre sur la chaîne de son.

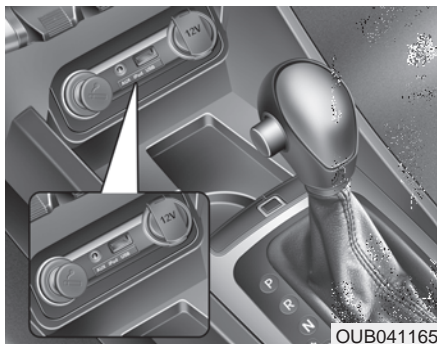

Prise Aux, USB et iPod® (si équipé)

Si votre véhicule est équipé d'une prise Aux, USB (bus série universel) ou iPod®, vous pouvez utiliser la prise Aux pour y brancher un appareil audio, la prise USB pour y brancher un appareil USB et la prise iPod® pour y brancher un iPod®.

Appareil numérique mobile iPod® vendu séparément. La connectivité pourrait exiger l'utilisation d'un câble Kia vendu comme accessoire. Si vous utilisez la prise de courant pour alimenter un appareil audio, vous pourrez entendre un bruit de fond pendant la lecture. Si c'est le cas, utilisez l'alimentation de l'appareil audio seulement.

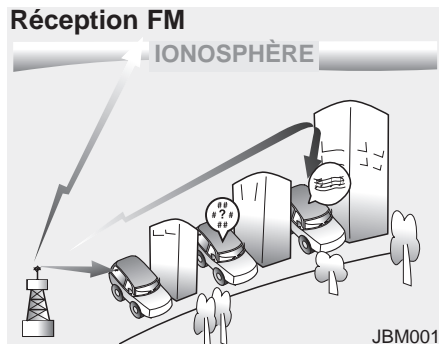

Comment fonctionne la radio d'auto

Les signaux AM et FM sont diffusés par des tours de transmission situées autour de la ville. Ces signaux sont captés par l'antenne radio de votre véhicule. Le signal atteint alors le poste de radio qui les transmet aux haut-parleurs.

Quand votre véhicule capte un signal radio puissant, la conception technique précise de la radio assure une reproduction sonore de la meilleure qualité possible. Parfois, le signal reçu peut être de piètre qualité ou faible. Ceci peut être dû à des facteurs comme la distance par rapport à la station radio ou à la présence d'édifices, de ponts ou d'autres gros obstacles dans la région.

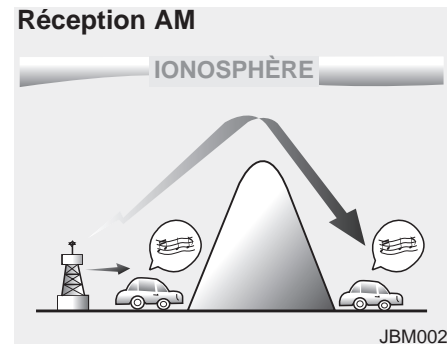

Les diffusions en AM peuvent être captées sur de plus grandes distances que les diffusions en FM. Ceci provient du fait que les ondes radio AM (MW, LW) sont transmises à basses fréquences. Ces longues ondes radio de basse fréquence peuvent suivre la courbe de la Terre plutôt que se déplacer en ligne droite dans l'atmosphère. De plus, elles suivent la forme des obstructions, offrant ainsi une meilleure couverture.

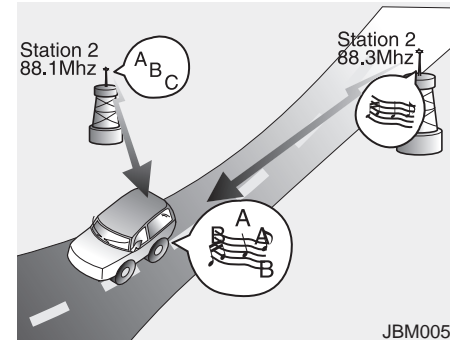
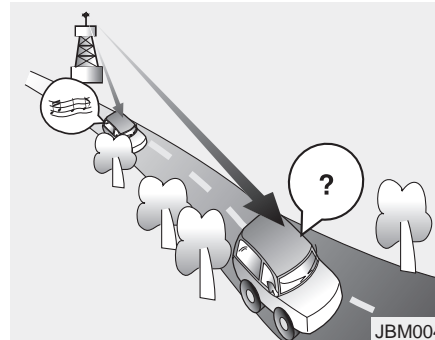
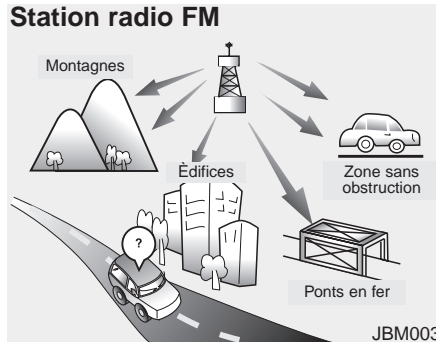

Les diffusions en FM sont transmises à haute fréquence et ne suivent pas la surface de la Terre. De ce fait, les diffusions FM commencent généralement à faiblir, à courte distance de la station. En outre, les signaux FM sont facilement affectés par les édifices, les montagnes et d'autres obstructions. Ceci peut causer des conditions d'écoute qui pourraient vous mener à croire qu'il y a un problème avec votre radio. Les conditions suivantes sont normales et n'indiquent pas un problème :

- Évanouissement - alors que le véhicule s'éloigne de la station de radio, le signal faiblit et le son commence à s'évanouir. Dans ce cas, nous vous suggérons de syntoniser une nouvelle station.
- Scintillement/électrostatique - Les signaux FM faibles ou de grandes obstructions entre la tour de transmission et votre poste de radio peuvent faire interférence au signal et causer des bruits d'électrostatique ou de scintillement. Réduire le niveau d'aiguës pourra amenuiser l'effet jusqu'à ce que l'interférence disparaisse.
- Permutation de station - Alors que le signal FM faiblit, un autre signal plus puissant de même fréquence peut être capté. Ceci vient du fait que la radio est conçue pour se verrouiller sur le signal le plus clair. Si cela se produit, syntonisez une autre station au signal plus puissant.
- Annulation par cheminements multiples - Des signaux radio reçus de plusieurs directions peuvent causer de la distorsion ou un scintillement. Ceci est causé par un signal direct et réfléchi provenant de la même station, ou par des signaux de deux stations de fréquences voisines. Si cela se produit, syntonisez une autre station jusqu'à ce que la condition disparaisse.

Réception avec la radio par satellite

La réception des signaux de radio satellite SiriusXM pourrait être difficile dans les situations suivantes.

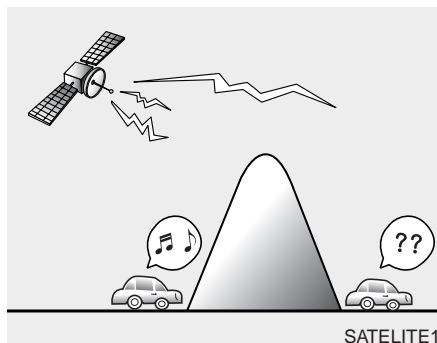

- Rouler dans un tunnel ou dans un parc de stationnement couvert.
- Rouler sous la voie supérieure d'une autoroute à niveaux.
- Rouler sous un pont.
- Rouler près d'un véhicule élevé (comme un camion ou un autobus) qui pourrait bloquer le signal.
- Rouler dans une vallée ou les monts et pics environnants pourraient bloquer le signal.

- Rouler sur une route montagneuse où les montagnes pourraient bloquer le signal.

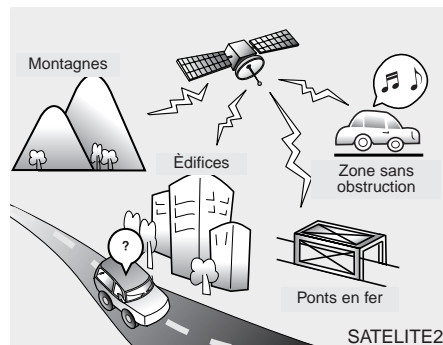

- Rouler à un endroit où de grands arbres (plus de 10 m de haut) pourraient bloquer le signal, comme dans une forêt dense.
- Le signal peut devenir faible dans les régions qui ne sont pas couvertes par un réseau de stations distantes relais.

Notez aussi que d'autres circonstances imprévues peuvent nuire à la réception du signal de la radio par satellite SIRIUS.

Utilisation d'un cellulaire ou d'une radio bidirectionnelle

L'utilisation d'un téléphone cellulaire dans le véhicule peut faire interférence avec l'équipement radio. Cela ne veut pas dire que l'équipement fait défaut. Dans pareil cas, utilisez le cellulaire aussi loin que possible de l'équipement radio.

⚠ AVERTISSEMENT -
Utilisation d'un cellulaire
N'utilisez pas un cellulaire en conduisant. Vous devriez vous arrêter en lieu sûr avant d'utiliser votre cellulaire.

Soin des disques (si équipé)

- Si la température dans le véhicule est trop élevée, abaissez les glaces pour aérer le véhicule avant d'utiliser la radio.
- Il est illégal de copier et d'utiliser des fichiers MP3/WMA sans permission. N'utilisez que des CD créés légalement.
- N'appliquez jamais sur un CD, un agent volatile comme du benzène ou un diluant, des nettoyants ordinaires ou des aérosols magnétiques pour disques analogiques.
- Pour éviter d'endommager la surface du disque, tenez et transportez le CD par le rebord ou le centre et le rebord seulement.
- Nettoyez la surface du disque avec un chiffon doux avant la lecture (essuyez-le du centre vers le rebord).
- N'endommagez pas la surface du disque et n'apposez aucun collant ou papier.
- Assurez-vous de n'insérer aucun autre objet que des CD dans le lecteur (n'insérez qu'un seul CD à la fois).
- Gardez les CD dans leur boîtier pour les protéger contre les éraflures et les saletés.

- Dépendamment du type (CD-R/CD-RW), certains CD peuvent ne pas bien fonctionner normalement, dépendamment du fabricant ou de la méthode de copie ou d'enregistrement. Dans certains cas, si vous continuez d'utiliser ces CD, ils pourront entraîner le mauvais fonctionnement de la chaîne haute-fidélité du véhicule.

* AVIS - Lecture d'un CD protégé contre la copie ou incompatible

Certains CD protégés contre la copie et non conformes aux normes internationales de CD audio (Red Book) peuvent ne pas jouer sur la chaîne. Notez que si vous tentez de faire jouer un CD protégé contre la copie et que le lecteur de CD ne fonctionne pas correctement, le CD peut être défectueux et non pas le lecteur.

NOTE :

Ordre de lecture des fichiers (dossiers) :

1. Ordre de lecture des chansons :

① à ⑭ en séquence.

2. Ordre de lecture des dossiers :

*si le dossier ne contient aucun fichier de chanson, le dossier ne sera pas affiché.

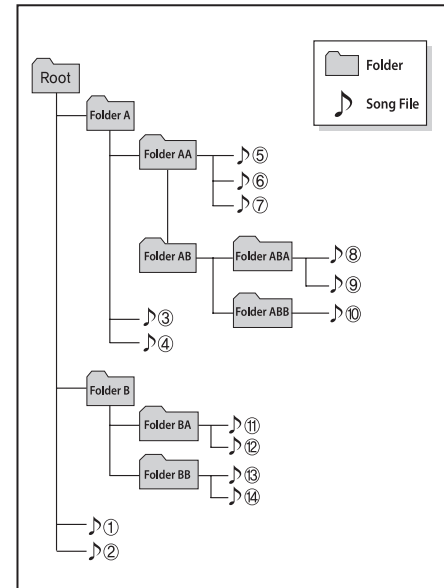
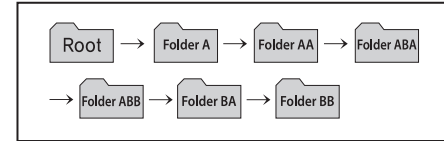

Type A



Type B



* Si l'appareil ne supporte pas la *Bluetooth*[®] Wireless Technology, le logo Bluetooth ne s'affichera pas.

COMMANDES ET FONCTIONS DE LA CHAÎNE

Radio



1. (ÉJECTION)

- Éjecte le disque.

2. **RADIO**

- Fait alterner entre les modes AM, FM et SIRIUS.
- Chaque pression de la touche permet d'alterner dans l'ordre suivant : FM1 → FM2 → AM → SAT1 → SAT2 → SAT3

※ Au menu Setup>Display, l'écran contextuel de la radio s'affiche si [Mode Pop up] est en circuit (On). Quand l'écran contextuel est affiché, utilisez le bouton TUNE ou les touches pour choisir le mode voulu.

3. **MEDIA**

- Fait d'alterner entre les modes CD, USB, iPod, AUX, My Music et BT Audio.
- Chaque pression de la touche permet d'alterner dans l'ordre suivant : CD, USB, iPod, AUX, My Music, BT Audio.

※ Au menu Setup>Display, l'écran contextuel de la radio s'affiche si [Mode Pop up] est en circuit (On). Quand l'écran contextuel est affiché, utilisez le bouton TUNE ou les touches pour choisir le mode voulu.

4. **PHONE**

- Active l'écran du téléphone.
- ※ L'écran de connexion s'affiche si aucun téléphone n'est connecté.

5.

- Mode radio : recherche automatiquement les fréquences diffusées.
- Modes CD, USB, iPod, My Music :
 - Appuyez brièvement sur la touche (moins de 0,8 s) pour passer à la chanson suivante ou précédente).
 - Tenez la touche enfoncée (plus de 0,8 s) pour un recul ou une avance rapide sur la chanson courante.

6. Bouton PWR/VOL

- Bouton d'interrupteur : appuyez sur le bouton pour allumer ou éteindre la radio.
- Bouton de volume : tournez le bouton vers la gauche/droite pour régler le volume sonore.

7. (mémoire)

- Mode radio : mémorise les fréquences (canaux) ou syntonise les fréquences (canaux) mémorisées.
- Modes CD, USB, iPod, My Music
 - : lecture répétitive
 - : lecture aléatoire
- Un menu numérique s'affiche quand on utilise l'écran contextuel radio, média, réglage et menu.



8. DISP

- Chaque fois que vous appuyez brièvement sur le bouton (moins de 0,8 s), l'écran alterne entre → Screen On → Screen Off
- * La radio reste allumée, seul l'écran est éteint. Au mode d'écran éteint, appuyez sur une touche quelconque pour rallumer l'écran.

9. SCAN

- Mode radio
 - Appuyez brièvement sur la touche (moins de 0,8 s) : échantillonne chaque canal pendant 5 secondes.
 - Tenez la touche enfoncée (plus de 0,8 s) : échantillonne les canaux mémorisés aux touches **1** à **6** pendant 5 secondes.
- * Appuyez de nouveau sur **SCAN** pour écouter le canal courant.
- * La radio SIRIUS ne prend pas le balayage en charge.

• Modes CD, USB, iPod

- Appuyez brièvement sur la touche (moins de 0,8 s) : échantillonne chaque chanson (fichier) pendant 10 secondes.
- * Appuyez de nouveau sur **SCAN** pour écouter la chanson courante.

10. SETUP CLOCK

- Appuyez brièvement sur la touche (moins de 0,8 s) : alterne entre les modes de réglage de l'écran, du son, du téléphone et du système.
- Tenez la touche enfoncée (plus de 0,8 s) : passe à l'écran de réglage de l'heure.

11. MENU

- Affiche les menus pour le mode courant.

12. CAT FOLDER

- Mode radio
 - RADIO SIRIUS : recherche parmi les catégories
 - MP3, CD, USB: recherche parmi les dossiers
 - iPod: fait passer au dossier parent
- * Peut différer en fonction de la chaîne choisie.

13. Bouton TUNE

- Mode radio : tournez le bouton vers la gauche/droite pour changer la fréquence.
- CD, USB, iPod : tournez le bouton vers la gauche/droite pour chercher des chansons (fichiers).
- * Une fois la chanson voulue affichée, appuyez sur le bouton pour l'entendre.
- Permet de défiler dans les menus de sélection et d'effectuer une sélection.



14. **FM/AM**

- Permet d'alterner entre les modes AM et FM.
- Chaque pression de la touche fait alterner dans l'ordre suivant : FM1 → FM2 → AM.

15. **SAT (radio par satellite SIRIUS)**

- Fait passer au mode de radio par satellite SIRIUS.
- Chaque pression de la touche fait alterner dans l'ordre suivant : SAT1 → SAT2 → SAT3.

RÉGLAGE DE L’AFFICHAGE

Appuyez sur **SETUP** ▶ Choisissez [Sound] avec le bouton **TUNE** ou la touche **1** ▶ Choisissez le menu avec le bouton **TUNE**.

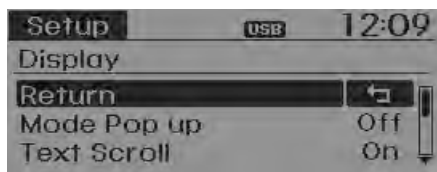

Mode d'écran contextuel

[Mode Pop up] ▶ change le mode de sélection **On** / **Off** .

- Si le mode est en circuit, appuyez sur **RADIO** ou **MEDIA** pour afficher l'écran contextuel de changement de mode.

Défilement du texte

[Text Scroll] ▶ Règle **On** / **Off**

- **On** : le défilement est continu.
- **Off** : le défilement ne se fait qu'une seule fois.

Affichage du support

Lors de la lecture d'un fichier MP3, choisissez l'information à afficher depuis « Folder/File » ou « Album/Artist/Song ».



RÉGLAGE DU SON

Appuyez sur **SETUP** ▶ Choisissez [Sound] avec le bouton **TUNE** ou la touche **2** ▶ Choisissez le menu avec le bouton **TUNE**.

Réglage du son

Le menu permet de régler les graves, les médianes, les aiguës et l'équilibre gauche/droit et avant/arrière.

Choisissez [Sound Settings] ▶ Choisissez le menu avec le bouton **TUNE** ▶ Tournez le bouton **TUNE** vers la gauche/droite pour effectuer le réglage.

- Bass, Middle, Treble : règle la tonalité du son.

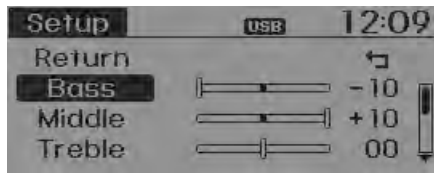

- Fader, Balance : modifie l'équilibre avant/arrière, gauche/droit.

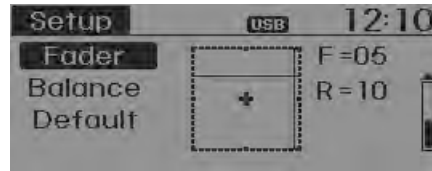

- Default : restaure les réglages par défaut.
- * Retour : pendant le réglage, appuyer de nouveau sur **TUNE** renvoie au menu parent.

Son virtuel

Permet de régler les graves amplifiées, les aiguës amplifiées et le son ambiophonique.

Choisissez [Virtual Sound] ▶ Choisissez le menu avec le bouton **TUNE** ▶ Mettez la fonction **On**/**Off** circuit avec le bouton **TUNE**.

- PowerBass : cette fonction amplifie les graves.
- PowerTreble : cette fonction amplifie les aiguës.
- Surround : cette fonction produit un effet de son ambiophonique.

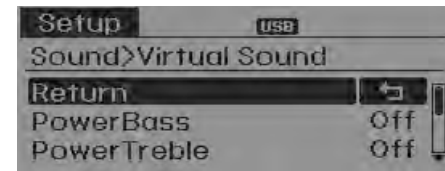

Commande du volume en fonction de la vitesse

Cette fonction permet de contrôler automatiquement le niveau sonore en fonction de la vitesse du véhicule.

Choisissez [SDVC] ▶ Réglez la fonction à l'un des 4 niveaux [Off/Low/Mid/High] avec le bouton .

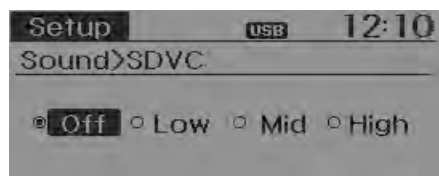

Volume de la reconnaissance vocale

Permet d'ajuster l'intensité sonore de la reconnaissance vocale.

Choisissez [Voice Recognition Vol.] ▶ Effectuez le réglage avec le bouton .

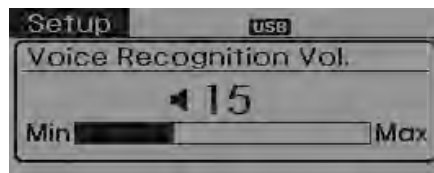

RÉGLAGE DE L'HORLOGE

Appuyez sur **SETUP** ▶ Choisissez [Clock] avec le bouton **TUNE** ou la touche **3** ▶ Choisissez le menu avec le bouton **TUNE**.

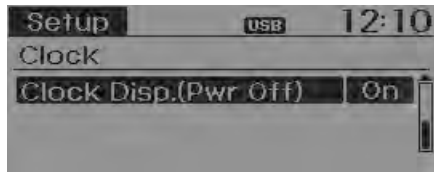
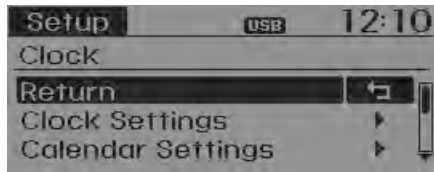

Réglage de l'horloge

Ce menu permet de régler l'heure.
Choisissez [Clock Settings] ▶ Faites le réglage avec le bouton **TUNE** ▶ Appuyez sur le bouton **TUNE**.

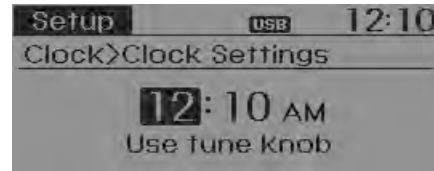

※ Réglez la valeur surlignée [heures] puis appuyez sur le bouton **TUNE** pour régler les [minutes].

Réglage du calendrier

Ce menu permet de régler la date sous la forme (MM/JJ/AAAA).

Choisissez [Calendar Settings] ▶ Faites le réglage avec le bouton **TUNE** ▶ Appuyez sur le bouton **TUNE**.

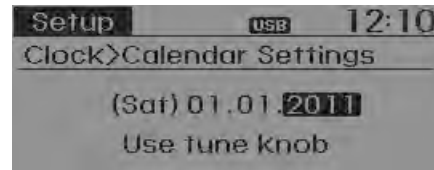

※ Réglez la valeur surlignée et appuyez sur le bouton **TUNE** pour passer à la valeur suivante (ordre de réglage : mois, jour, année).

Affichage de l'horloge quand la chaîne est hors circuit

Choisissez [Clock Disp.(Pwr Off)] ▶ Choisissez **On**/**Off** avec le bouton **TUNE**.

- **On** : affiche l'heure et la date.
- **Off** : l'écran est éteint.

RÉGLAGES DE LA CHAÎNE DE SON

Appuyez sur **SETUP** ► Choisissez [System] avec le bouton TUNE ou la touche **5** ► Choisissez un menu avec le bouton **TUNE**.

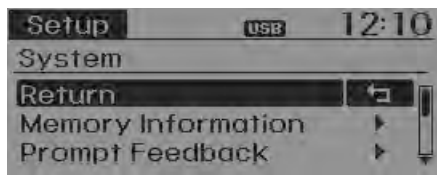

Renseignements sur la mémoire

Affiche la portion de mémoire utilisée et la capacité totale de la mémoire.

Choisissez [Memory Information] ► OK.

La portion de mémoire utilisée s'affiche à la gauche et la capacité totale de mémoire à la droite.



Rétroaction

Cette fonction permet de faire alterner la rétroaction aux commandes vocales entre les modes normal et expert.

Choisissez [Prompt Feedback] ► Effectuez le réglage avec le bouton **TUNE**.

- Normal : mode pour les novices – il fournit des directives détaillées pendant l'utilisation des commandes vocales.
- Expert : mode pour les experts – il saute certaines directives pendant l'utilisation des commandes vocales (au mode expert, vous pouvez entendre toutes les directives en utilisant les commandes [Help] ou [Menu].

Langue

Ce menu sert à régler la langue d'affichage et de reconnaissance vocale.

Choisissez [Language] ► Effectuez le réglage avec le bouton **TUNE**.

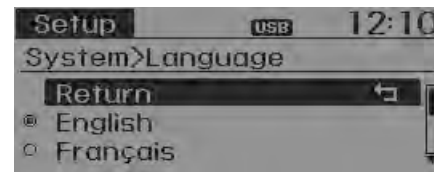

- * Un changement de langue entraîne la réinitialisation de la chaîne.
- * Langues prises en charge en fonction de la région :

English, Français, Español

RADIO : FM, AM OU SIRIUS

Changer le mode de **RADIO** (FM, AM ou SIRIUS)

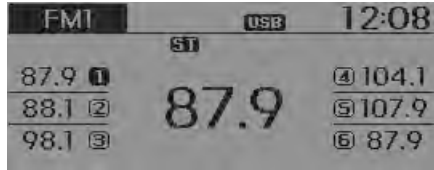

Appuyez sur **RADIO** pour changer le mode dans la séquence suivante : FM1 → FM2 → AM → SAT1 → SAT2 → SAT3.

- Quand la chaîne est hors circuit, appuyez sur **RADIO** pour la mettre en circuit et écouter la radio.
- [Mode Pop up] en circuit : affiche l'écran contextuel du mode de changement de la radio; vous pouvez changer le mode (FM1 → FM2 → AM → SAT1 → SAT2 → SAT3) à l'aide du bouton TUNE ou des touches **1** ~ **6**.

Réglage du volume sonore

Tournez le bouton **TUNE** vers la gauche ou la droite pour régler le volume sonore.

RECHERCHE

Appuyez sur **RADIO** ▶ **SEEK TRACK** ^

- Appuyez brièvement sur la touche (moins de 0,8 s) : change la fréquence.
- Tenez la touche enfoncée (plus de 0,8 s) : recherche automatiquement la fréquence suivante.

RECHERCHE en mémoire

Appuyez sur **RADIO** ▶ **1** ~ **6**

- Appuyez brièvement sur la touche (moins de 0,8 s) : fait entendre la fréquence mémorisée à cette position.
- Tenez la touche enfoncée (plus de 0,8 s) : tenir une touche de **1** ~ **6** enfoncée mémorisera la fréquence courante à cette position, confirmé par un bip.

BALAYAGE

Appuyez sur **RADIO** ▶ **SCAN**

- Appuyez brièvement sur la touche (moins de 0,8 s) : la fréquence augmente et chaque nouvelle fréquence est échantillonnée pendant 5 secondes. Une fois toutes les fréquences balayées, la chaîne retourne à la fréquence de départ.
- Tenez la touche enfoncée (plus de 0,8 s) : échantillonne chacune des fréquences mémorisées **1** ~ **6** pendant 5 secondes chacune.

Syntonisation par recherche manuelle

Tournez **TUNE** vers la gauche ou la droite pour choisir une fréquence.

- FM : saut de 200 KHz
- AM : saut de 10 MHz

MENU

La touche **MENU** offre l'option A.Store (auto-mémorisation)

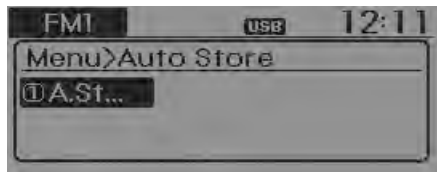

① A.Store

Appuyez sur **MENU** ► Choisissez [A.Store] avec le bouton **TUNE** ou la touche **1**.

Mémore les fréquences avec la meilleure réception sous les touches **1** ~ **6**. Si aucune fréquence n'est reçue, la fréquence la plus récemment reçue sera diffusée.

Renseignements sur la radio par satellite SIRIUS (si équipé)

Canaux de radio par satellite :

La radio par satellite SIRIUS offre plus de 130 canaux dont 69 canaux de musique entièrement sans publicité, en plus de sports, nouvelles, divertissements et actualités à travers le pays. Pour une liste complète des canaux offertes par la radio par satellite SIRIUS, consultez sirius-canada.ca au Canada, sirius.com aux États-Unis ou composez le (888) 539-7474.

Facteurs affectant la réception de la radio par satellite :

Pour capter les signaux par satellite, votre véhicule doit être doté d'une antenne de radio par satellite sur le toit du véhicule. Le toit offre le meilleur emplacement pour une vue sans obstruction du ciel, requise pour la radio par satellite. Comme la réception AM/FM, plusieurs facteurs affectent la performance de réception :

- Obstruction de l'antenne : pour une réception optimale, gardez l'antenne libre de neige et glace et tenez les bagages ou autres articles aussi loin de l'antenne que possible.

- Terrain : collines, montagnes, gratte-ciels, ponts, tunnels, stationnements, forêts et orages électriques peuvent nuire à la réception.

Service de radio par satellite SIRIUS :

La radio par satellite SIRIUS est un service de radio par satellite à abonnement qui diffuse des émissions de musique, de sport, de nouvelles et d'actualités à des récepteurs radio qui peuvent être installés dans les véhicules à l'usine ou après la vente, ainsi qu'à des récepteurs pour le foyer, portatifs ou même par connexion internet.

Les véhicules équipés à l'usine d'un récepteur de radio par satellite SIRIUS comprennent :

- la quincaillerie et un abonnement gratuit de durée limitée débutant à la date de vente ou de location du véhicule;
- pour de faibles frais de mise à niveau, l'accès par Internet aux canaux de musique et autres canaux choisis à l'aide d'un ordinateur branché sur l'Internet (É.-U. seulement).

Vous pouvez obtenir de plus amples renseignements sur l'abonnement à SIRIUS en composant le (888) 539-7474.

NOTE:

La radio par satellite requiert un récepteur compatible à SIRIUS® et un abonnement au service après la période d'essai gratuite.

Les véhicules sans récepteur radio installé à l'usine nécessitent l'achat et l'installation d'un récepteur. Consultez votre concessionnaire pour de plus amples renseignements. Tous les frais et la programmation peuvent changer.

Les termes et conditions d'abonnement à la radio SIRIUS se trouvent sur www.sirius.com/serviceterms.

Le service n'est offert que dans les 48 États contingus des États-Unis et dans le District de Colombie. Au Canada, consultez www.siriuscanada.ca.

Kia ne peut être tenue responsable des frais de programmation.

Numéro de série électronique (ESN) de la radio par satellite : Ce numéro de série de 12 chiffres est requis pour réactiver, modifier ou consulter votre compte de radio par satellite. Vous aurez besoin de ce numéro quand vous communiquerez avec SIRIUS.

RADIO SIRIUS

Utilisation de la radio par satellite SIRIUS

Votre véhicule Kia est équipé d'une radio par satellite SIRIUS avec un abonnement de 3 mois en gracieuseté. Cette radio vous donne accès à plus de 130 canaux de musique, de nouvelles et d'actualités.

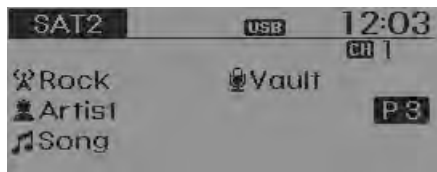

Activation

Pour prolonger ou réactiver votre abonnement à la radio par satellite SIRIUS, vous devez communiquer avec le service à la clientèle de SIRIUS au (888) 539-7474. Ayez votre numéro d'identification Sirius (SID)/numéro de série électronique (ESN) de 12 chiffres à portée de la main. Ce numéro s'obtient en allumant la radio, en appuyant sur le bouton [SAT] et en syntonisant le canal zéro.

Notez que le véhicule doit être en marche, au mode Sirius et se trouver à un endroit dégagé avec vue du ciel sans obstruction pour que la radio puisse recevoir le signal d'activation.

RECHERCHE

Appuyez sur **RADIO** ►

- Appuyez brièvement sur la touche (moins de 0,8 s) : syntonise le canal précédent ou suivant.
- Tenez la touche enfoncée (plus de 0,8 s) : passe continuellement au canal suivant ou précédent.
- * Si l'icône " Category " est affiché, les canaux changent à l'intérieur de la catégorie courante.

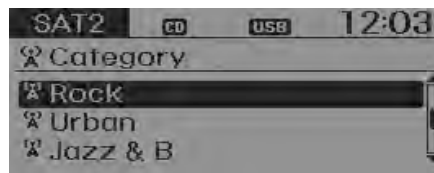

BALAYAGE

Appuyez sur **RADIO** ► **SCAN**

- Appuyez brièvement sur la touche (moins de 0,8 s) : échantillonne chaque canal pendant 5 secondes.
- * Appuyer de nouveau sur **SCAN** permet d'écouter le canal courant à nouveau.
- * Si l'icône " Category " est affiché, les canaux changent à l'intérieur de la catégorie courante.

Catégorie

Appuyez sur **▼ FOLDER ^** ► Défilez à l'aide du bouton **TUNE**.

- L'affichage présente les menus de la catégorie et surligne la catégorie à laquelle le canal courant appartient.
- Au mode de liste de catégories, appuyer **▼ FOLDER ^** permet de naviguer dans la liste.
- Appuyez sur le bouton TUNE pour choisir le canal du bas de la catégorie surlignée.
- * Si vous choisissez un canal en choisissant une catégorie, l'icône " Category " s'affiche dans le haut de l'écran.

Mémoire

Appuyez sur **RADIO** ▶ **1** ~ **6**

- Appuyez brièvement sur la touche (moins de 0,8 s) : la radio fait jouer le canal mémorisé sur cette touche.
- Tenez la touche enfoncée (plus de 0,8 s) : tenir l'une des touches **1** ~ **6** enfoncée mémorise le canal courant à cette position, confirmé par un bip.

* Dépistage des problèmes

1. Erreur avec l'antenne (Antenna Error)

Ce message indique que l'antenne ou le câble d'antenne est endommagé ou débranché. Référez-vous à un concessionnaire Kia.

2. Acquisition de signal (Acquiring Signal)

Ce message signifie que l'antenne est couverte et que le signal de la radio par satellite SIRIUS ne peut pas être capté. Assurez-vous que l'antenne est à découvert, avec une vue sans obstruction du ciel.

Syntonisation

- Tournez le bouton **TUNE** : change le numéro du canal ou fait défiler dans la liste des catégories.
- Appuyez sur **TUNE** : choisit le menu.

Menu

Choisissez le menu de la catégorie avec le bouton **TUNE** ▶ Appuyez sur **MENU** ▶ Choisissez [1 info] à l'aide du bouton **TUNE** ou de la touche **1** .

Info (Information)

Affiche l'information artiste/chanson pour la chanson couramment écoutée.

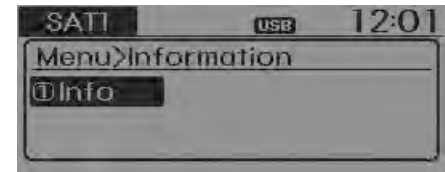

UTILISATION DES DISPOSITIFS USB

- Pour utiliser un dispositif USB externe, assurez-vous que le dispositif n'est pas connecté lors du démarrage, puis connectez le dispositif.
- Si vous faites démarrer le véhicule alors que le dispositif USB est connecté, vous risquez d'endommager le dispositif USB (les dispositifs USB sont sensibles aux chocs électriques). Branchez le dispositif une fois le moteur en marche).
- Si l'on démarre le moteur alors qu'un appareil à prise USB est branché, cela pourrait endommager l'appareil à prise USB.
- Le dispositif pourra ne pas faire jouer les fichiers MP3 ou WMA non authentiques.
 - 1) Il ne peut faire jouer que les fichiers MP3 comprimés à un taux de 8 Kbps ~ 320 Kbps.
 - 2) Il ne peut faire jouer que les fichiers WMA comprimés à un taux de 8 Kbps ~ 320 Kbps.

(suite)

(suite)

- Faites attention aux décharges électrostatiques lors de la connexion et de la déconnexion du dispositif USB.
- Un lecteur MP3 codé ne sera pas reconnu.
- Dépendamment de l'état du dispositif USB externe, le dispositif USB externe connecté pourra ne pas être reconnu.
- Si le formatage octets/secteur du dispositif USB externe est autre que 512 octets ou 2048 octets, le dispositif ne sera pas reconnu.
- N'utilisez qu'un dispositif USB formaté selon FAT 12/16/32.
- Un dispositif USB sans identification USB I/F pourra ne pas être reconnu.
- Si vous connectez et déconnectez un dispositif USB dans un bref intervalle, vous risquez d'endommager le dispositif.
- Vous pourrez entendre un bruit étrange lors de la connexion et de la déconnexion du dispositif USB.

(suite)

(suite)

- Si vous déconnectez le dispositif USB externe pendant la lecture au mode USB, le dispositif USB externe risque de s'endommager ou de mal fonctionner. Aussi, ne connectez le dispositif USB externe que si le moteur est éteint ou la chaîne est à un autre mode (ex. : radio, SIRIUS ou CD).
- Dépendamment du type et de la capacité du dispositif USB externe ou du type de fichiers stockés dans le dispositif, le délai de reconnaissance du dispositif peut différer; il ne s'agit pas d'une défaut, vous devez simplement être patient.
- N'utilisez un dispositif USB que pour la lecture de fichiers de musique.
- La visualisation de vidéos par la prise USB n'est pas prise en charge.
- Si vous utilisez des dispositifs comme un répartiteur USB acheté séparément, la chaîne de son pourra ne pas reconnaître le dispositif USB. Connectez le dispositif USB directement à la prise multimédia du véhicule.
- Certains dispositifs mobiles peuvent ne pas se charger par la prise USB.

(suite)

(suite)

- Les USB HDD ou autres qui ne résistent pas aux vibrations du véhicule peuvent ne pas être prises en charge (genre i-stick).
- Certains dispositifs USB non standard (USB revêtus de métal) peuvent ne pas être reconnus.
- Certains lecteurs USB à mémoire Flash (CF, SD, micro SD, etc.) ou dispositifs HDD externes peuvent ne pas être reconnus.
- Les fichiers de musique avec protection DRM (DIGITAL RIGHTS MANAGEMENT)n ne seront pas reconnus.



MISE EN GARDE - Dommage à la prise USB

- ***Les données en mémoire USB peuvent être perdues si vous utilisez cette chaîne. Faites toujours une copie des données importantes sur un dispositif mémoire.***
- ***Évitez d'utiliser un dispositif USB avec porte-clés ou un accessoire de cellulaire car il peut endommager la prise USB. Assurez-vous que seul un produit avec fiche du type illustré ici est utilisé.***



MÉTHODE D'UTILISATION DE BASE : CD AUDIO / CD MP3 / USB / IPOD / MY MUSIC

Appuyez sur **MEDIA** pour changer le mode dans la séquence CD→USB(iPod) →AUX→My Music→BT Audio.

Le nom du dossier/fichier s'affiche à l'écran.

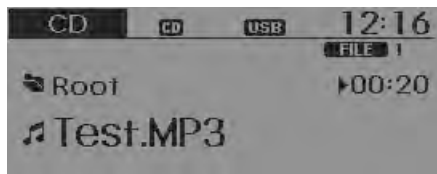

- * La lecture du CD s'engage automatiquement dès que le CD est inséré.
- * Le lecteur USB s'engage automatiquement dès qu'il est branché.

Appuyez sur **SETUP** ▶ Choisissez [**1** Display] avec le bouton **TUNE** ou la touche **1** ▶ Choisissez [Media Display] ▶ L'écran média s'affiche.

- [Media Display] : l'information à l'écran peut être changée pour voir l'album, l'artiste ou la chanson.

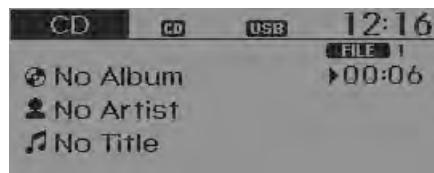

Répétition

Pendant l'écoute d'une chanson (d'un fichier) ▶ **1** (RPT).

Mode Audio CD, MP3 CD, USB, iPod, My Music : RPT à l'écran

- Pour faire répéter une chanson (appuyer brièvement sur la touche [moins de 0,8 s]) : fait répéter la chanson courante.
Mode MP3, CD, USB : FLD.RPT à l'écran.
- Pour faire répéter un dossier (tenir la touche enfoncée [plus de 0,8 s]) : fait répéter tous les fichiers dans le dossier courant.
* Appuyez sur **1** pour désengager la lecture répétitive.

Lecture aléatoire

Pendant l'écoute d'une chanson (d'un fichier) ▶ **2** (RDM).

Mode Audio CD, My Music : RDM à l'écran.

- Lecture aléatoire (appuyer brièvement sur la touche [moins de 0,8 s]) : fait jouer toutes les chansons en ordre aléatoire.

Mode MP3, CD, USB : FLD.RDM à l'écran.

- Lecture aléatoire de dossier (appuyer brièvement sur la touche [moins de 0,8 s]) : fait jouer tous les fichiers du dossier courant en ordre aléatoire.

Mode iPod : ALB RDM à l'écran.

- Lecture aléatoire de l'album (tenir la touche enfoncée [plus de 0,8 s]) : fait jouer tous les fichiers des albums de la catégorie courante, en ordre aléatoire.

Mode MP3 CD, USB, iPod : ALL RDM à l'écran.

- Lecture aléatoire globale (tenir la touche enfoncée [plus de 0,8 s]) : fait jouer tous les fichiers en ordre aléatoire.

- * Appuyez de nouveau sur **2** pour arrêter la lecture aléatoire.

Changement de chanson/fichier

Pendant la lecture d'une chanson (d'un fichier) ► 

- Appuyez brièvement sur la touche (moins de 0,8 s) : fait jouer la chanson courante depuis le début.

- * Si vous appuyez de nouveau sur  dans la seconde qui suit, la lecture passe à la chanson précédente.

- Tenez la touche enfoncée (plus de 0,8 s) : permet de retourner vers le début du fichier.

Pendant la lecture de la chanson (du fichier) ► 

- Appuyez brièvement sur la touche (moins de 0,8 s) : fait jouer la chanson suivante.

- Tenez la touche enfoncée (plus de 0,8 s) : fait avancer rapidement dans la chanson.

Balayage

Pendant la lecture d'une chanson (d'un fichier) ► 

Échantillonne toutes les chansons pendant 10 secondes chacune, à partir de la chanson suivante.

- * Appuyez sur  de nouveau pour arrêter le balayage.

- * La fonction n'est pas prise en charge au mode iPod.

Recherche de dossiers : modes MP3 CD, USB

Pendant la lecture d'un fichier ►  () (dossier suivant).

- Fait une recherche dans le dossier suivant.



Pendant la lecture d'un fichier ►  () (dossier précédent).

- Fait une recherche dans le dossier précédent.

- * Si vous choisissez un dossier avec le bouton , le premier fichier du dossier choisi sera lu.

- * Au mode iPod, la fonction vous renvoie au dossier parent.

Recherche de chansons (fichiers)

- Tournez le bouton  TUNE : recherche les chansons (fichiers).
- Appuyez sur le bouton  TUNE : fait jouer la chanson (le fichier) choisie.

MENU : Audio CD

Appuyez sur la touche **MENU** du mode CD MP3 pour régler les fonctions de répétition, lecture aléatoire et information.



Répétition

Appuyez sur **MENU** Choisissez [**1** RPT] avec le bouton **TUNE** ou **1** pour faire répéter la chanson courante.

* Appuyez de nouveau sur RPT pour arrêter la fonction.

Lecture aléatoire

Appuyez sur **MENU** ► Choisissez [**2** RDM] avec le bouton **TUNE** ou **2** pour une lecture aléatoire des chansons dans le dossier courant.

* Appuyez de nouveau sur RDM pour arrêter la fonction.

Information

Appuyez sur **MENU** ► Choisissez [**3** Info] avec le bouton **TUNE** ou **3** pour afficher l'information sur la chanson courante.

* Appuyez de nouveau sur **MENU** pour éteindre l'affichage.

MENU : MP3 CD / USB

Appuyez sur **MENU** au mode CD MP3 pour régler les fonctions de répétition, lecture aléatoire de dossier, répétition de dossier, lecture aléatoire globale, information et copie.

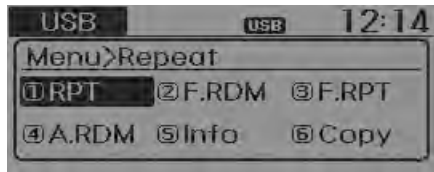

Répétition

Appuyez sur **MENU** ▶ Choisissez [**1** RPT] avec le bouton **TUNE** ou **1** pour faire répéter la chanson courante.

* Appuyez de nouveau sur RPT pour arrêter la fonction.

Lecture aléatoire de dossier

Appuyez sur **MENU** ▶ Choisissez [**2** F.RDM] avec le bouton **TUNE** ou **2** pour une lecture aléatoire des chansons dans le dossier courant.

* Appuyez de nouveau sur RDM pour arrêter la fonction.

Répétition de dossier

Appuyez sur **MENU** ▶ Choisissez [**3** F.RPT] avec le bouton **TUNE** ou **3** pour faire répéter les chansons du dossier courant.

* Appuyez de nouveau sur F.RPT pour arrêter la fonction.

Lecture aléatoire globale

Appuyez sur **MENU** ▶ Choisissez [**4** A.RDM] avec le bouton **TUNE** ou **4** pour une lecture aléatoire de toutes les chansons sur le CD.

* Appuyez de nouveau sur A.RDM pour arrêter la fonction.

Information

Appuyez sur **MENU** ▶ Choisissez [**5** Info] avec le bouton **TUNE** ou **5** pour afficher l'information sur la chanson courante.

* Appuyez de nouveau sur **MENU** pour éteindre l'affichage.

Copie

Appuyez sur **MENU** ▶ Choisissez [**6** Copy] avec le bouton **TUNE** ou **6**.

Ceci permet de copier la chanson courante dans My Music. Vous pouvez écouter la musique copiée au mode My Music.

* Si vous appuyez sur une autre touche pendant la copie, un message contextuel demande si vous voulez annuler la copie.

* Si un autre support est connecté ou inséré (USB, CD, iPod, AUX) pendant la copie, la copie est annulée.

* Vous ne pouvez pas écouter de musique pendant la copie.

MENU : iPod

Au menu iPod, appuyez sur **MENU** pour régler les fonctions de répétition, lecture aléatoire d'album, lecture globale et information.

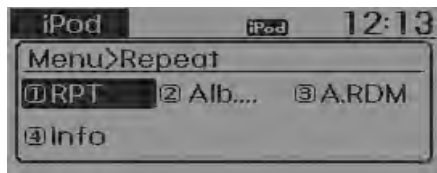

Répétition

Appuyez sur **MENU** ▶ Choisissez [1] RPT] avec le bouton **TUNE** ou **1** pour faire répéter la chanson courante.

* Appuyez de nouveau sur RPT pour arrêter la fonction.

Lecture aléatoire d'album

Appuyez sur **MENU** ▶ Choisissez [2] Alb.RDM] avec le bouton **TUNE** ou **2** pour une lecture aléatoire de tous les albums dans la catégorie présentement choisie.

* Appuyez de nouveau sur Alb.RDM pour arrêter la fonction.

Lecture aléatoire globale

Appuyez sur **MENU** ▶ Choisissez [3] A.RDM] avec le bouton **TUNE** ou **3** pour une lecture aléatoire de toutes les chansons dans la catégorie présentement choisie.

* Appuyez de nouveau sur A.RDM pour arrêter la fonction.

Information

Appuyez sur **MENU** ▶ Choisissez [4] Info] avec le bouton **TUNE** ou **4** pour afficher l'information sur la chanson courante.

* Appuyez de nouveau sur **MENU** pour éteindre l'affichage.

- Certaines modèles iPod ne prennent pas le protocole de communication en charge et les fichiers peuvent ne pas être lus correctement.

Modèles iPod pris en charge :

- iPod Mini®
- iPod de 4^e (photo) à 6^e (classique) génération
- iPod Nano® de 1^{ère} à 4^e génération
- iPod Touch® de 1^{ère} et 2^e génération

- L'ordre de recherche et de lecture des chansons du iPod peut différer de l'ordre de recherche sur la chaîne de son.
- Si le iPod est débranché suite à son mauvais fonctionnement, réinitialisez-le (consultez le manuel du iPod).
- Un iPod peut ne pas bien fonctionner s'il est presque déchargé.
- Certains iPod comme un iPone, peuvent être branchés par l'interface sans fil. Ils doivent accepter la *Bluetooth®* Wireless Technology (comme un casque stéréo *Bluetooth®* Wireless Technology). Le dispositif peut être utilisé mais ne sera pas contrôlé par la chaîne de son.
- Pour utiliser les fonctions du iPod sur la chaîne de son, utilisez le câble fourni avec le dispositif iPod.
- Le saut ou un mauvais fonctionnement peut survenir dépendamment des caractéristiques du iPod/iPhone.
- Si votre iPhone utilise le *Bluetooth®* Wireless Technology et l'USB, le son pourra ne pas être bien entendu. Sur votre iPhone, choisissez soit le connecteur de station, soit la *Bluetooth®* Wireless Technology pour changer la sortie sonore (source).

- Quand vous connectez l'iPod avec le câble d'alimentation iPod, enfoncez bien la fiche multimédia dans la prise. Autrement, la communication entre l'iPod et la chaîne de son pourra être interrompue.
- Quand vous ajustez le son sur l'iPod et la chaîne, les réglages de chaque appareil peuvent se supplanter l'un l'autre et réduire la qualité sonore ou entraîner une distorsion.
- Désactivez (éteignez) le correcteur de l'iPod si vous ajustez le son avec la chaîne. Éteignez le correcteur de la chaîne si vous réglez le son avec l'iPod.
- Si vous n'utilisez pas l'iPod avec la chaîne de son, débranchez le câble iPod du dispositif iPod. Autrement, l'iPod restera au mode accessoire et pourra ne pas bien fonctionner.

MENU : mode My Music

Au mode My Music, appuyez sur **MENU** pour régler les fonctions de répétition, lecture aléatoire, information, effacement, effacement global et effacement sélectif.



Répétition

Appuyez sur **MENU** ▶ Choisissez [**1** RPT] avec le bouton **TUNE** ou **1** pour faire répéter la chanson courante.

* Appuyez de nouveau sur RPT pour arrêter la fonction.

Lecture aléatoire

Appuyez sur **MENU** ▶ Choisissez [**2** RDM] avec le bouton **TUNE** ou **2** pour une lecture aléatoire de toutes les chansons dans le dossier courant.

* Appuyez de nouveau sur RDM pour arrêter la fonction.

Information

Appuyez sur **MENU** ▶ Choisissez [**3** Info] avec le bouton **TUNE** ou **3** pour afficher l'information sur la chanson courante.

* Appuyez sur **MENU** pour éteindre l'affichage.

Effacement

Appuyez sur **MENU** ▶ Choisissez [**4** Delete] avec le bouton **TUNE** ou **4** pour effacer la chanson courante.

• À l'écran de lecture, appuyer sur [Delete] effacera la chanson en cours de lecture.

• Efface le fichier de la liste.

① Choisissez le fichier à effacer à l'aide du bouton **TUNE**.

② Appuyez sur **MENU** et choisissez le menu Delete pour effacer le fichier choisi.

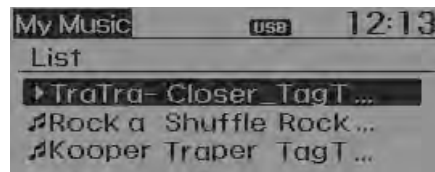

Effacement global

Appuyez sur **MENU** ▶ Choisissez [**5** Del.All] avec le bouton **TUNE** ou **5** pour effacer toutes les chansons dans My Music.

Effacement sélectif

Appuyez sur **MENU** ▶ Choisissez [**6** Del.Sel] avec le bouton **TUNE** ou **6** pour choisir les chansons à effacer dans My Music.

① De la liste, choisissez les chansons que vous voulez effacer.

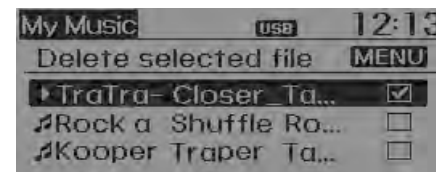

② Après la sélection, appuyez sur **MENU** et choisissez le menu Delete.

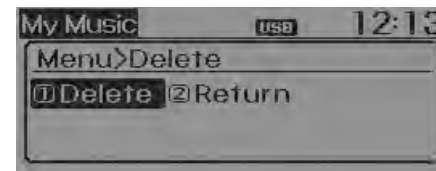

My Music

- Même si un espace mémoire est libre, un maximum de 6000 chansons peut être stocké.
- La même chanson peut être copiée 1000 fois.
- L'information sur la mémoire peut être vérifiée au menu System de Setup.

AUX

AUX sert à faire jouer un support externe présentement branché dans la prise AUX.

Le mode AUX s'engage automatiquement dès qu'un dispositif externe est branché à la prise AUX.

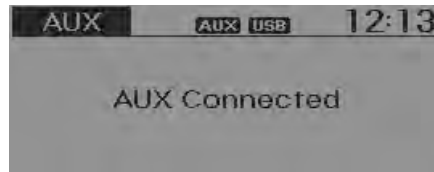

Si un dispositif externe est branché, vous pouvez aussi appuyer sur **MEDIA** pour passer au mode AUX.

* Vous ne pouvez pas passer au mode AUX à moins qu'un dispositif externe soit branché à la prise AUX.

AUX

- Insérez bien le câble AUX dans la prise AUX quand vous l'utilisez.

Bluetooth® Wireless Technology

Qu'est-ce que le Bluetooth® Wireless Technology?

La *Bluetooth® Wireless Technology* permet plusieurs dispositifs d'être branchés à dispositifs faible puissance, à faible distance, comme un casque stéréo sans fil, une télécommande sans fil, etc. Vous trouverez de plus amples renseignements sur la *Bluetooth® Wireless Technology* en consultant le site www.Bluetooth.com.

Avant d'utiliser les fonctions audio de la *Bluetooth® Wireless Technology*:

- La fonction audio sans fil *Bluetooth® Wireless Technology* peut ne pas être prise en charge par votre cellulaire *Bluetooth® Wireless Technology*.
- Pour utiliser la fonction audio *Bluetooth® Wireless Technology*, vous devez d'abord jumeler et connecter votre cellulaire au système de *Bluetooth® Wireless Technology*.
- La fonction audio *Bluetooth® Wireless Technology* ne peut être utilisée que si la lecture en transit [Audio Streaming] est engagée (On) sur votre cellulaire.

* Réglage de la lecture en transit *Bluetooth® Wireless Technology*: appuyez sur **SETUP** ▶ Choisissez [Phone] avec le bouton TUNE ou la touche **4** ▶ Choisissez [Audio Streaming] avec le bouton **TUNE** ▶ Choisissez (On)/(Off).

Mettre l'audio sans fil Bluetooth® Wireless Technology en circuit

- Appuyez sur **MEDIA** pour changer le mode dans l'ordre suivant : CD→USB→AUX→My Music→BT Audio.
 - Si vous choisissez BT Audio, la lecture sans fil *Bluetooth® Wireless Technology* s'amorcera.
- * Avec certains cellulaires, la lecture pourra ne pas se faire automatiquement.

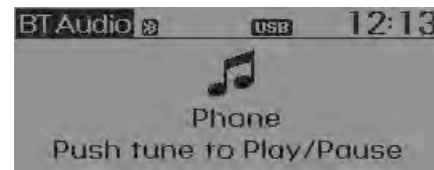

Utilisation des fonctions de l'audio sans fil *Bluetooth*[®] Wireless Technology

- Lecture / arrêt



Appuyez sur **TUNE** pour faire jouer la chanson courante ou arrêter la lecture.

* Les fonctions de chanson précédente / chanson suivante / lecture / pause peuvent ne pas être prises en charge par certains cellulaires.



TÉLÉPHONE

Faire un appel à l'aide des commandes au volant (si équipé)



1. Boutons **VOL+**, **VOL-** : augmente ou réduit le volume du haut-parleur.
2. **MODE** : change le mode à chaque pression du bouton.
3. **MUTE** : met le son en ou hors circuit.
4.  : permet de faire et de transférer des appels.
5.  : met fin aux appels et annule les fonctions.
6.  : active la reconnaissance vocale.

- Vérifier l'historique des appels et faire un appel

- ① Appuyez brièvement (moins de 0,8 s) sur  au volant.
- ② L'historique des appels s'affiche à l'écran.
- ③ Appuyez de nouveau sur  pour composer le numéro choisi.

- Recomposer le dernier numéro

- ① Tenez la touche  enfoncée (plus de 0,8 s) au volant.
- ② Le dernier numéro composé est composé de nouveau.

* S'il n'existe aucun historique des appels, un écran demandera si vous voulez télécharger un historique. (Le téléchargement peut ne pas être pris en charge par certains cellulaires.)

AUDIO ACL DE TYPE DOT AVANT UTILISATION

Bluetooth® Wireless Technology

Le logo et la marque *Bluetooth®* sont des marques de commerce déposées de Bluetooth SIG Inc., et toute utilisation de ces marques est accordée par licence.

Un téléphone cellulaire *Bluetooth®* est nécessaire pour utiliser *Bluetooth®* Wireless Technology.

Avant l'utilisation de *Bluetooth®* mains libres

Qu'est-ce que Bluetooth® ?

- *Bluetooth®* fait référence à une technologie de réseautage sans fil à courte distance qui fait appel à la fréquence de 2,45 GHz afin de se brancher à différents appareils à l'intérieur d'une certaine distance.
- Pris en charge à l'intérieur des ordinateurs personnels, des appareils externes, des téléphones *Bluetooth®*, des PDA, des différents appareils électroniques et dans les automobiles, *Bluetooth®* permet la transmission de données à hautes vitesses sans devoir utiliser un câble de branchement.
- Le *Bluetooth®* mains libres est un dispositif qui permet à l'utilisateur d'effectuer de manière pratique des appels téléphoniques à partir de téléphones cellulaires *Bluetooth®* grâce au système de navigation/AV.
- *Bluetooth®* mains libre pourrait être incompatible sur certains téléphones cellulaires. Pour en apprendre davantage sur la compatibilité d'un appareil mobile, visiter le site à l'adresse www.kia.com.

Précautions pour une conduite prudente

- Le *Bluetooth®* mains libres est une caractéristique qui permet aux conducteurs de pratiquer une conduite prudente. En connectant l'unité principale à un téléphone *Bluetooth®*, on permet à l'utilisateur de placer et de recevoir des appels de manière pratique et d'utiliser ses contacts. Avant d'utiliser le *Bluetooth®*, lire attentivement le contenu de ce manuel d'utilisation.
- Une utilisation excessive ou des opérations pendant la conduite peuvent donner lieu à des pratiques de conduite négligentes, ainsi qu'à des accidents. Éviter de procéder à un trop grand nombre d'opérations pendant la conduite.
- Fixer l'écran pendant de longues périodes de temps est dangereux et pourrait provoquer des accidents de circulation. Pendant la conduite, observer l'écran pendant de courtes périodes seulement.

Pendant la connexion au téléphone *Bluetooth*[®]

- Avant de connecter l'unité principale au téléphone cellulaire, vérifier d'abord que le téléphone cellulaire prend en charge les caractéristiques *Bluetooth*[®].
- Même si le téléphone prend *Bluetooth*[®] en charge, on ne pourra trouver le téléphone lors de recherches si celui-ci est réglé au mode caché ou si le système *Bluetooth*[®] a été désactivé. Invalider l'état caché ou activer l'appareil *Bluetooth*[®] avant de rechercher ou de se brancher à l'unité principale.
- Le téléphone Bluetooth se branche automatiquement lorsque l'allumage est activé.
- Si on ne veut pas de connexion automatique avec l'appareil *Bluetooth*[®], désactiver la caractéristique du téléphone cellulaire.
- Le volume et la qualité des appels mains libres peuvent varier en fonction du téléphone cellulaire.

(suite)

(suite)

- Stationner le véhicule au moment de brancher l'unité principale au téléphone cellulaire.
- La connexion de *Bluetooth*[®] Wireless Technology peut être interrompue par intermittence sur certains téléphones cellulaires. Suivre les étapes pour essayer de nouveau.
 1. Désactiver/activer la fonction *Bluetooth*[®] dans le téléphone cellulaire et essayer ensuite de nouveau.
 2. ALLUMER et ÉTEINDRE le téléphone cellulaire, puis essayer de nouveau.
 3. Retirer complètement la batterie du téléphone cellulaire, le rallumer, puis essayer à nouveau.
 4. Redémarrer le système de navigation audio et essayer de nouveau.
 5. Supprimer tous les appareils jumelés pour ensuite les jumeler et les essayer de nouveau.

La qualité et le volume des appels mains libres peuvent varier selon le modèle de téléphone cellulaire.

Bluetooth® Wireless Technology

Jumelage d'un dispositif

Bluetooth® Wireless Technology

Qu'est-ce que le jumelage Bluetooth® Wireless Technology ?

Le jumelage désigne le processus de synchronisation de votre téléphone ou dispositif Bluetooth® Wireless Technology avec le système audio de votre voiture pour assurer la connexion. Le jumelage est nécessaire pour connecter et utiliser la fonction Bluetooth® Wireless Technology.

Touche de jumelage **PHONE** /
touche  sur la télécommande
de direction

*Quand aucun dispositif n'a été
jumelé*

1. Appuyer sur la touche **PHONE** ou la touche  sur la télécommande de direction. L'écran suivant est affiché.
2. Appuyer sur le bouton [OK] pour passer à l'écran Jumeler le téléphone.

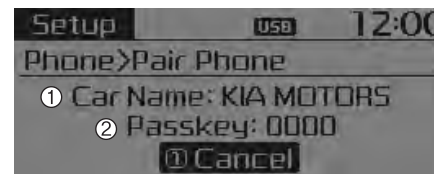

- 1) Nom de la voiture : Nom du dispositif tel qu'affiché pendant une recherche à partir de votre dispositif Bluetooth® Wireless Technology
- 2) Mot de passe : Mot de passe servant à jumeler le dispositif
3. À partir de votre dispositif à technologie sans fil Bluetooth® (c.-à-d. votre téléphone cellulaire), rechercher et sélectionner le système audio de votre voiture.
4. Après quelques instants, un écran s'affiche pour saisir le mot de passe. Saisir le mot de passe " 0000 " pour jumeler votre dispositif Bluetooth® Wireless Technology avec le système audio de votre voiture.
5. Une fois le jumelage terminé, l'écran suivant s'affiche.

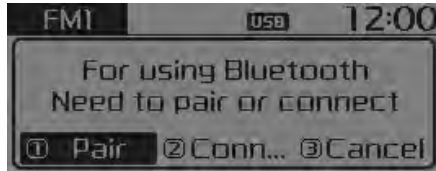

- Si des dispositifs Bluetooth® Wireless Technology sont jumelés mais aucun d'entre eux n'est connecté pour l'instant, l'écran suivant s'affiche lorsque vous appuyez sur la touche **PHONE** ou la touche  de la télécommande de direction. Sélectionner le bouton [Jumeler] pour jumeler un nouveau dispositif ou sélectionner [Connecter] pour connecter un dispositif qui a déjà été jumelé.

Jumelage par la configuration [TÉLÉPHONE]

Appuyer sur la touche **SETUP** ▶ Sélectionner [Téléphone] ▶ Sélectionner [Jumeler le téléphone] ▶ Sélectionner le bouton  TUNE

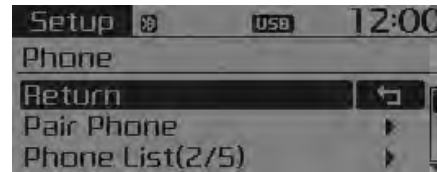

1. Les étapes suivantes sont les mêmes que celles décrites dans la section " Quand aucun dispositif n'a été jumelé ".

- Voici les caractéristiques *Bluetooth®* qui sont prises en charge à l'intérieur du véhicule. Il se peut que certaines caractéristiques ne soient pas prises en charge sur l'appareil *Bluetooth®*.
 - Appels mains libres sortants/entrants
 - Opérations lors d'un appel (passage au mode privé, passage au mode d'appel en attente, microphone activé/désactivé)
 - Téléchargement de l'historique des appels
 - Téléchargement des contacts cellulaires
 - Connexion automatique *Bluetooth®*
 - Lecture de musique en continu *Bluetooth®*
- Jusqu'à cinq appareils *Bluetooth®* peuvent être jumelés au système mains libres de la voiture.
- Seul un dispositif *Bluetooth®* peut être connecté à la fois.
- D'autres appareils ne peuvent être jumelés alors qu'un appareil *Bluetooth®* est connecté.
- Seules les caractéristiques audio mains libres et *Bluetooth®* sont prises en charge.

(suite)

(suite)

- Les opérations normales sont possibles uniquement à l'intérieur des appareils qui prennent en charge les caractéristiques audio mains libres, comme le téléphone cellulaire *Bluetooth*® ou un appareil audio *Bluetooth*®.
- Si un appareil *Bluetooth*® branché est déconnecté parce qu'on est sorti de la plage de communication, parce qu'on a désactivé l'appareil ou en raison d'une erreur de communication *Bluetooth*®, les appareils *Bluetooth*® correspondants feront automatiquement l'objet d'une recherche et seront connectés.
- Si le système devient instable en raison d'erreurs de communication entre l'appareil mains libres de la voiture et l'appareil *Bluetooth*®, réinitialiser le *Bluetooth*® et essayer de nouveau. Au moment de la réinitialisation de *Bluetooth*®, le système est ramené dans son état au moment de quitter l'usine.
- Après la fin du jumelage, une demande de téléchargement des contacts est envoyée une fois au téléphone cellulaire. Vu que certains téléphones cellulaires peuvent nécessiter une confirmation après avoir reçu une demande de téléchargement des contacts, vérifier l'écran du téléphone cellulaire.

Connexion d'un appareil

Appuyer sur la touche **SETUP** ►
Sélectionner [Téléphone] ► Sélectionner
[Liste de téléphones jumelés]

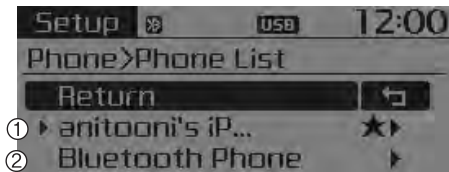

- 1) Téléphone connecté : Appareil qui est actuellement connecté
- 2) Téléphone jumelé : Appareil qui est jumelé mais non connecté

À partir de la liste des téléphones jumelés, sélectionner le dispositif que vous souhaitez connecter et sélectionner [Connecter].

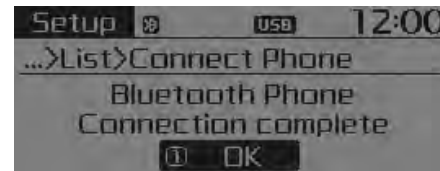
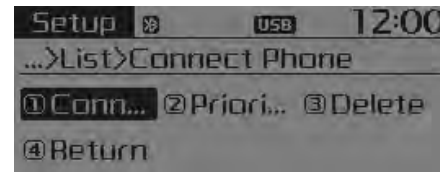

Modifier la priorité

Qu'est-ce qu'une priorité ?

Il est possible de jumeler jusqu'à cinq dispositifs *Bluetooth®* Wireless Technology avec le système audio de la voiture. La fonction " Modifier la priorité " sert donc à configurer la priorité de connexion des téléphones jumelés.

Appuyer sur la touche **SETUP** ▶
Sélectionner [Téléphone] ▶ Sélectionner [Liste de téléphones jumelés]

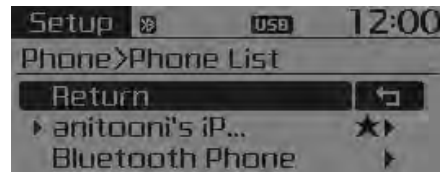

À partir de la liste des téléphones jumelés, sélectionner le téléphone auquel vous souhaitez attribuer la plus grande priorité, sélectionner le bouton [Modifier la priorité] dans le menu. Le dispositif sélectionné recevra la priorité la plus élevée.

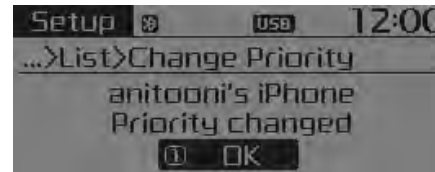
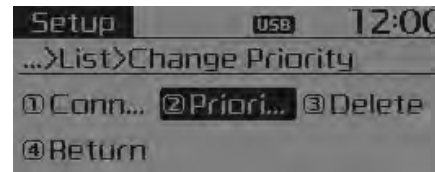

L'icône prioritaire sera affichée s'il s'agit d'un téléphone prioritaire

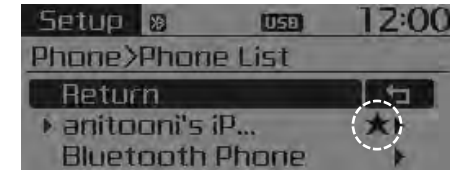

Déconnexion d'un appareil

Appuyer sur la touche **SETUP** ►
Sélectionner [Téléphone] ► Sélectionner
[Liste de téléphones jumelés]

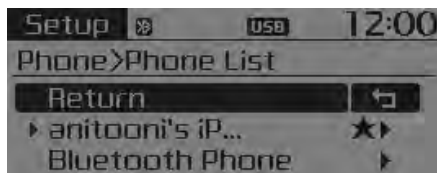

À partir de la liste des téléphones jumelés, sélectionner le dispositif actuellement connecté et sélectionner le bouton [Déconnecter].

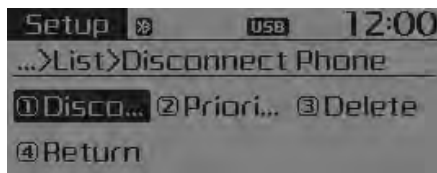

Suppression d'un appareil

Appuyer sur la touche **SETUP** ►
Sélectionner [Téléphone] ► Sélectionner
[Liste de téléphones jumelés]

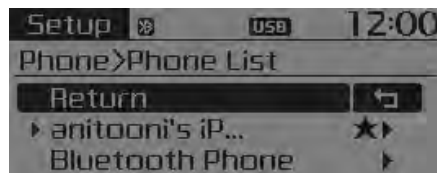

À partir de la liste des téléphones jumelés, sélectionner le dispositif que vous souhaitez supprimer et sélection le bouton [Supprimer].

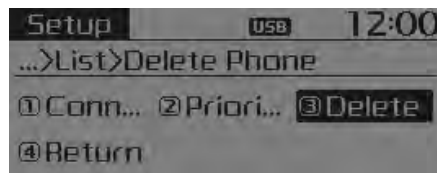

- Lors de la suppression du dispositif actuellement connecté, le dispositif sera automatiquement déconnecté pour pouvoir réaliser le processus de suppression.
- Si un dispositif *Bluetooth®* Wireless Technology jumelé est supprimé, l'historique des appels et les coordonnées enregistrées du dispositif seront également supprimés.
- Pour utiliser de nouveau un dispositif supprimé, vous devez refaire le processus de jumelage.

UTILISER *Bluetooth*[®] Wireless Technology

Écran du menu du téléphone

Menus du téléphone

Avec un dispositif *Bluetooth*[®] Wireless Technology connecté, appuyer sur la touche **PHONE** pour afficher l'écran Menu du téléphone.

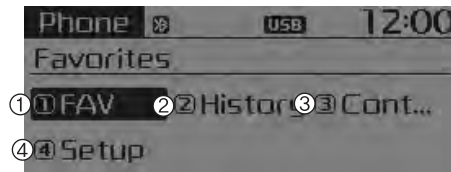

- 1) Favori : Jusqu'à 20 contacts utilisés fréquemment sont sauvegardés pour vous aider à effectuer rapidement vos appels.
- 2) Historique des appels téléphoniques : Affiche l'écran de la liste d'historique des appels
- 3) Contacts : Affiche l'écran de la liste de contacts
- 4) Configuration : Affiche les paramètres liés au téléphone

- Si le bouton [Historique des appels] est sélectionné, alors qu'il n'existe pas de données dans l'historique des appels, déclenchera une invitation à télécharger les données d'historique des appels.
- Si le bouton [Contacts] est sélectionné, alors qu'il n'existe pas de données de contact, déclenchera une invitation à télécharger les données de contact.
- Cette fonction pourrait être incompatible sur certains téléphones cellulaires. Pour obtenir de plus amples renseignements sur le téléchargement, se reporter au manuel d'utilisation du téléphone cellulaire.

Prendre des appels téléphoniques

Prendre un appel téléphonique

Si vous répondez à un appel sur un dispositif *Bluetooth*[®] Wireless Technology connecté, l'écran suivant s'affiche.

Lors d'un appel entrant appuyez sur la touche  sur volant de direction afin d'accepter l'appel.

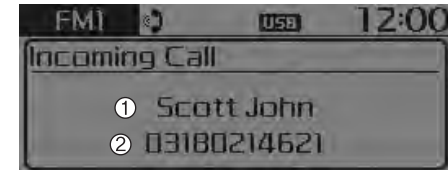

- 1) Appelant : Affiche le nom de l'autre partie quand l'appelant est enregistré parmi vos contacts
- 2) Numéro entrant : Affiche le numéro entrant

- Quand une fenêtre contextuelle s'affiche pour l'appel entrant, la plupart des fonctions audio et de configuration ne fonctionneront pas. Seul le volume peut être réglé.
- Le numéro de téléphone peut ne pas s'afficher correctement sur certains téléphones cellulaires.
- Quand un appel est pris avec le téléphone cellulaire, le mode d'appel passe automatiquement au mode Numéro privé.

Favoris

Appuyer sur la touche **PHONE** ►
Sélectionner [Favoris]



- 1) Contact préféré sauvegardé : Connecte l'appel sélectionné
 - 2) Pour ajouter un favori : Les contacts téléchargés sont sauvegardés dans les favoris.
- Pour sauvegarder les favoris, on recommande de télécharger les contacts.
 - Le contact sauvegardé dans les favoris ne change pas automatiquement même si on modifie l'information dans le téléphone cellulaire. Dans ce cas, il faut le supprimer et sauvegarder la nouvelle information.

Historique des appels

Appuyer sur la touche **PHONE** ►
Sélectionner [Historique des appels]

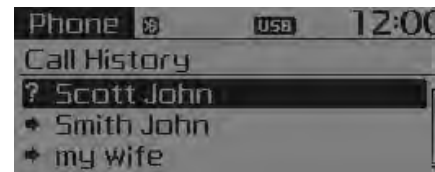

Une liste indiquant les appels entrants, sortants et manqués est affichée.

- Il se peut que l'historique des appels ne soit pas sauvegardé dans la liste des appels sur certains téléphones cellulaires.
- Les appels reçus alors que l'identification de l'appelant est cachée ne seront pas sauvegardés dans la liste de l'historique des appels.
- Il est impossible de procéder à un appel à partir de l'historique des appels lorsqu'un tel historique n'existe pas ou si le téléphone *Bluetooth*® n'est pas branché.
- Jusqu'à 20 appels reçus, composés et ratés sont sauvegardés.
- L'heure de réception/composition des appels et l'information relative à l'heure des appels ne sont pas sauvegardées.

Contacts

Appuyer sur la touche **PHONE** ►
Sélectionner [Contacts]

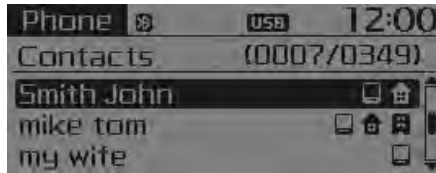

La liste des entrées figurant dans votre annuaire téléphonique est affichée.

- Il est possible de copier jusqu'à 1 000 contacts du téléphone *Bluetooth*® dans la liste des contacts de la voiture. Les contacts qu'on a téléchargés dans la voiture ne peuvent être édités ou supprimés sur le téléphone.
- Les contacts du téléphone cellulaire font l'objet d'une gestion séparée pour chaque appareil *Bluetooth*® jumelé (au plus, 1 appareil peut contenir 5 000 contacts). Les données téléchargées précédemment sont conservées, même si on a déconnecté l'appareil *Bluetooth*®. (Cependant, les contacts et l'historique des appels sauvegardés dans le téléphone seront supprimés si un téléphone jumelé est supprimé.)
- Il est possible de télécharger les contacts, même en mode de diffusion en flux Bluetooth.
- Au moment de télécharger les contacts, l'icône sera affichée à l'intérieur de la barre d'état.

(suite)

(suite)

- Il est impossible de débiter le téléchargement si la fonction de téléchargement des contacts a été désactivée dans l'appareil *Bluetooth*®. En outre, certains dispositifs peuvent exiger une autorisation si on essaie de réaliser un téléchargement des contacts. Si le téléchargement ne se déroule pas normalement, vérifier les réglages de l'appareil *Bluetooth*® ou l'état de l'écran.
- La fonction de téléchargement pourrait être incompatible sur certains téléphones cellulaires. S'assurer que le dispositif *Bluetooth*® prenne en charge la fonction de téléchargement. Pour de plus amples renseignements sur les appareils *Bluetooth*® qui sont pris en charge et sur le soutien relatif aux fonctions, visiter le site à l'adresse.

Réglage *Bluetooth®* Wireless Technology

Jumelage d'un nouvel appareil

Appuyer sur la touche **SETUP** ▶
Sélectionner [Téléphone] ▶ Sélectionner
[Jumeler téléphone]

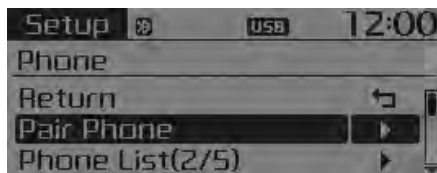

Les appareils munis de *Bluetooth®* Wireless Technology peuvent être jumelés au système audio.

Pour en savoir plus, se reporter à la rubrique " Jumelage lors de la configuration du téléphone " dans la section *Bluetooth®* Wireless Technology.

Afficher la liste de téléphones jumelés

Appuyer sur la touche **SETUP** ▶
Sélectionner [Téléphone] ▶ Sélectionner
[Liste de téléphones jumelés]

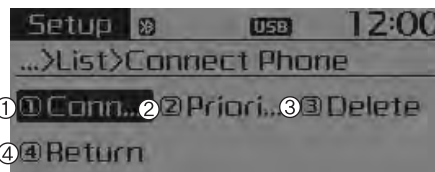

Cette fonction est utilisée pour afficher les téléphones cellulaires appariés au système audio. Lors de la sélection d'un téléphone apparié, le menu de configuration s'affiche.

Pour en savoir plus, se reporter à la rubrique " Programmation *Bluetooth®* Wireless Technology " dans la section *Bluetooth®* Wireless Technology.

- 1) Connecter/déconnecter le téléphone : Connecter/déconnecter le téléphone sélectionné
- 2) Changer de priorité : Règle le téléphone actuellement sélectionné au niveau de priorité de connexion le plus élevé.
- 3) Supprimer : Supprime le téléphone sélectionné.
- 4) Retour : Passe à l'écran précédent

- Seuls les contacts des téléphones branchés peuvent être téléchargés. S'assurer que le téléphone cellulaire prend en charge la fonction de téléchargement.
- Pour en apprendre plus sur la prise en charge des téléchargements de contacts des téléphones cellulaires, consulter le manuel de l'utilisateur du téléphone cellulaire.
- Seuls les contacts du téléphone branché peuvent être téléchargés. Avant le téléchargement, s'assurer que le téléphone prend en charge la fonction de téléchargement.

Téléchargement des contacts

Appuyer sur la touche **SETUP** ▶
Sélectionner [Téléphone] ▶ Sélectionner [Téléchargement contacts]



Les contacts sont téléchargés du téléphone cellulaire et l'avancement du téléchargement s'affiche.

- Au moment de télécharger les contacts du téléphone, les données de correspondance précédentes sont supprimées.
- Cette fonction pourrait être incompatible sur certains téléphones cellulaires.
- La reconnaissance vocale peut ne pas fonctionner pendant un certain temps alors qu'on procède au téléchargement des contacts.

Téléchargement automatique (contacts)

Appuyer sur la touche **SETUP** ▶
Sélectionner [Téléphone] ▶ Sélectionner [Téléchargement automatique]

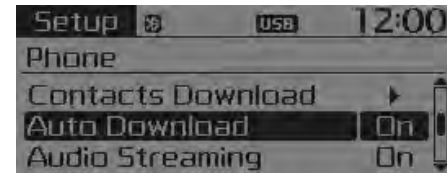

Cette fonction s'emploie lors du téléchargement automatique des contacts cellulaires après la connexion d'un téléphone muni de *Bluetooth*® Wireless Technology.

- La fonction de téléchargement automatique téléchargera des contacts cellulaires chaque fois que le téléphone est connecté. Le temps nécessaire du téléchargement peut varier selon le numéro de contacts sauvegardés et l'état de la communication.
- Avant le téléchargement de contacts, vérifier d'abord que le téléphone cellulaire prend en charge la fonction de téléchargement des contacts.

Caracteristiques du vehicule

Lecture de musique en continu

Appuyer sur la touche **SETUP** ▶
Sélectionner [Téléphone] ▶
Sélectionner [Lecture de musique en continu]

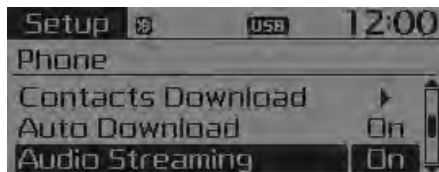

Si la Lecture de musique en continu est activée, il est possible de lire des fichiers musicaux enregistrés dans l'appareil compatible *Bluetooth*® Wireless Technology du véhicule.

Volume de sortie

Appuyer sur la touche **SETUP** ▶
Sélectionner [Téléphone] ▶ Sélectionner [Volume de sortie]

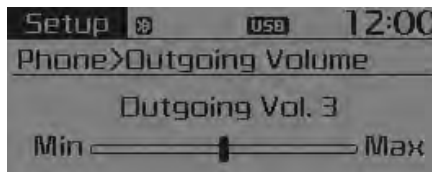

Utiliser **TUNE** pour régler le volume de sortie.

- Même pendant un appel, on peut modifier le volume en utilisant la touche **SEEK** (↑), **TRACK** (↓).

Désactiver le système Bluetooth

Appuyer sur la touche **SETUP** ▶
Sélectionner [Téléphone] ▶ Sélectionner [Système Bluetooth désactivé]

Une fois *Bluetooth*® Wireless Technology désactivée, les fonctions connexes ne seront pas prises en charge par le système audio.

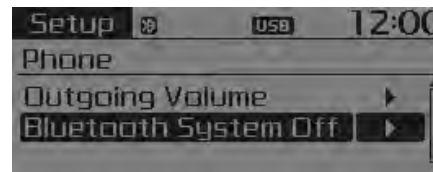

- Pour réactiver *Bluetooth*® Wireless Technology, aller à **SETUP** ▶ [Téléphone], puis sélectionner " Oui ".

Utilisation de la reconnaissance vocale

- Quand vous utilisez la fonction de reconnaissance vocale, seule les commandes figurant dans le manuel d'utilisation sont prises en charge.
- Il faut être conscient que, pendant le fonctionnement du système de reconnaissance vocale, si vous appuyez sur une touche autre que la touche  ou si vous touchez l'écran, le mode de reconnaissance vocale prendra fin.
- Pour optimiser les performances en matière de reconnaissance vocale, placer le microphone utilisé pour la reconnaissance vocale au-dessus de la tête du siège conducteur et maintenir une position appropriée pendant l'énonciation des commandes.
- Dans les situations suivantes, il se peut que la reconnaissance vocale ne fonctionne pas correctement en raison de sons extérieurs.
 - Lorsque les glaces et le toit ouvrant vitré sont ouverts
 - Lorsque l'air provenant du dispositif de refroidissement/chauffage souffle fort

(suite)

(suite)

- Lorsqu'on entre et passe à travers un tunnel
- Lorsqu'on conduit sur des routes accidentées et cahoteuses
- Pendant de fortes pluies (orages, tempêtes)
- Les commandes vocales téléphoniques ne peuvent être utilisées que lorsqu'un dispositif *Bluetooth*[®] Wireless Technology est connecté.
- Lors d'appels effectués en énonçant un nom, le contact correspondant doit être téléchargé et enregistré dans le système audio.
- Après le téléchargement de l'annuaire téléphonique *Bluetooth*[®] Wireless Technology, la conversion des données du répertoire téléphonique en données vocales prend un certain temps. Pendant ce temps, il se peut que la reconnaissance vocale ne fonctionne pas correctement.
- Énoncer les commandes vocales naturellement et clairement, comme dans le cadre d'une conversation normale.

RECONNAISSANCE VOCALE

Utiliser la reconnaissance vocale

Commencer à utiliser la reconnaissance vocale

Appuyer rapidement sur la touche  sur la télécommande de volant de direction. Énoncer une commande

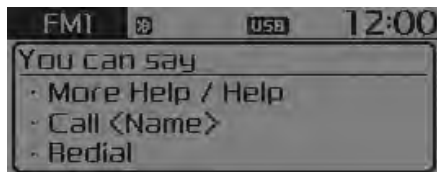

Si l'invite de rétroaction est [ACTIVÉE], le système dira " Veuillez énoncer une commande après le signal sonore. " suivi d'un signal sonore.

- Si l'invite de rétroaction est [DÉSACTIVÉE], le système n'émettra qu'un signal sonore.
- Pour modifier l'invite de rétroaction [ACTIVÉE]/[DÉSACTIVÉE], accéder à **SETUP** ▶ [Système] ▶ [Invite de rétroaction]

Pour une bonne reconnaissance vocale, énoncer la commande vocale après la directive vocale et le signal sonore.

Annulation temporaire des invites de rétroaction

Pendant qu'une invite de rétroaction est énoncée ▶ Appuyer rapidement sur la touche  sur la télécommande de direction (moins de 0,8 seconde)

L'invite de rétroaction prend immédiatement fin et le signal sonore est émis. Après le signal sonore, énoncer la commande vocale.

Réinitialiser la reconnaissance vocale

Pendant que le système attend une commande ▶ Appuyer rapidement sur la touche  sur la télécommande de direction (moins de 0,8 seconde)

L'état d'attente de commande prend immédiatement fin et le signal sonore est émis. Après le signal sonore, énoncer la commande vocale.

TERMINER L'UTILISATION DE LA RECONNAISSANCE VOCALE

Pendant l'utilisation de la reconnaissance vocale ► Maintenir enfoncé la touche  sur la télécommande de volant de direction (plus de 0,8 seconde)

- Pendant l'utilisation de commande vocale, celle-ci prendra fin si une touche du volant de direction ou une autre touche est enfoncée.
- Dans un état pendant lequel le système attend une commande vocale, dire " Annuler " ou " Fin " pour mettre fin à la commande vocale.
- Dans un état pendant lequel le système attend une commande vocale, maintenir enfoncée la touche  sur la télécommande de direction pour mettre fin à la commande vocale.

Caracteristiques du vehicule

Illustration de l'utilisation des commandes vocales

- Engager la commande vocale.

Appuyez brièvement sur la touche  (moins de 0,8 s) :

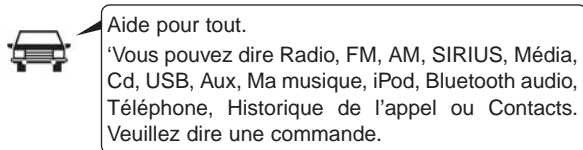
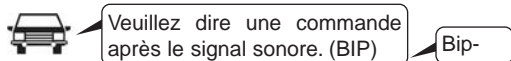

- Saut de la reconnaissance vocale

Appuyez brièvement sur la touche  (moins de 0,8 s) :

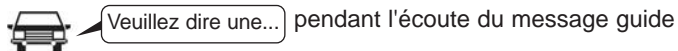

Appuyez brièvement sur la touche  (moins de 0,8 s)

(BIP)

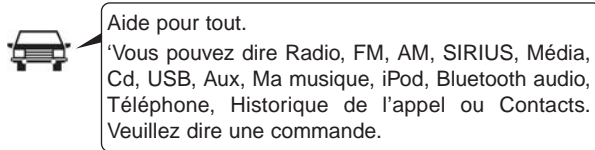

- Terminer la commande vocale.

Appuyez brièvement sur la touche  (moins de 0,8 s) :

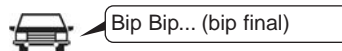
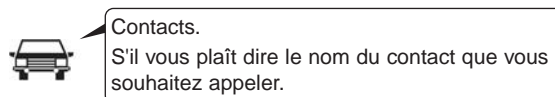

Liste des commandes vocales

- Commandes communes : Ces commandes peuvent être utilisées dans toutes les situations. (Toutefois, certaines commandes peuvent ne pas être prises en charge dans des circonstances spéciales.)

Command	Fonction
Aide pour tout	Guide sur les commandes qui peuvent être utilisées en tout temps avec le système.
Aide	Guide sur les commandes qui peuvent être utilisées au mode courant.
Appeler <Nom>	Appels <Nom> mémorisés dans les Contacts. Ex. Appeler « Jean ».
Téléphone	Offre des conseils sur les commandes téléphoniques. Après avoir énoncé cette commande, dire " Favoris ", " Historique des appels " ou " Composer le numéro " afin d'exécuter les fonctions correspondantes.
Favoris	Afficher l'écran des favoris.
Historique des appels	Affiche l'écran de l'historique des appels.
Contacts (Appeler par nom)	Affiche l'écran des contacts. Après avoir prononcé la commande, dites le nom d'un contact mémorisé dans les Contacts pour établir une connexion automatique.
Composer le numéro	Affiche l'écran numérique de composition. Une fois la commande donnée, vous pouvez dicter le numéro à composer.
Recomposer	Établit la connexion avec le dernier numéro composé.

Commande	Fonction
Radio	<ul style="list-style-type: none"> • Pendant l'écoute de la radio, affiche l'écran suivant de la radio. (FM1→FM2→AM→SAT1→SAT2→SAT3→FM1) • Pendant l'écoute à un mode différent, affiche le dernier écran radio affiché. • Pendant l'écoute de la radio FM, maintient le statut courant. • Pendant l'écoute à un mode différent, affiche le dernier écran FM.
FM1(FM un)	Affiche l'écran FM1.
FM2(FM deux)	Affiche l'écran FM2.
AM	Affiche l'écran AM.
FM présélection 1~6	Syntonise le dernier canal écouté en mémoire FM 1 à 6.
AM présélection 1~6	Syntonise le canal mémorisé en mémoire AM 1 à 6.
FM 87.5~107.9	Syntonise la fréquence FM correspondante.
AM 530~1710	Syntonise la fréquence AM correspondante.
SIRIUS (Satellite)	<ul style="list-style-type: none"> • Pendant l'écoute de la radio SIRIUS, maintient le statut courant. • Pendant l'écoute à un mode différent, affiche le dernier écran SIRIUS affiché.

Caracteristiques du vehicule

Commande	Fonction
SIRIUS (Satellite) 1~3	Affiche l'écran SIRIUS choisi.
SIRIUS Channel 0~255	Joue la chaîne SIRIUS sélectionnée.
Média	Passe au dernier écran de supports.
CD	Fait jouer la musique sur le CD.
USB	Fait jouer la musique USB.
iPod	Fait jouer la musique d'un iPod.

Commande	Fonction
Ma musique	Fait jouer la musique mémorisée dans My Music.
AUX (Auxiliaire)	Fait jouer la musique sur un dispositif externe connecté.
Bluetooth Audio	Écoutez la musique sauvegardée dans l'appareil de technologie sans fil <i>Bluetooth®</i> qui est connecté.
Veillez répéter	Répète le dernier commentaire.
Annuler (Quitte)	Met fin à la commande vocale.

- Commandes pour la radio FM/AM : Les commandes qui peuvent être utilisées en écoutant la radio FM ou AM.

Commande	Fonction
Présélection 1-6	Fait jouer le canal mémorisé sous la touche de mémoire 1 à 6.
Stockage automatique	Syntonise automatiquement la fréquence radio de réception supérieure et la mémorise sous la touche 1 à 6.
Rechercher en avant	Fait jouer la fréquence syntonisable suivante.
Rechercher en arrière	Fait jouer la fréquence syntonisable précédente.
Balayage	Balaie les fréquences syntonisables suivant la fréquence actuelle et les échantillonne pendant 10 secondes chacune.
Balayage des présélections	Passe à la position mémoire suivant la position actuelle et l'échantillonne pendant 10 secondes.
Information	Affiche l'information sur la fréquence courante. (Cette fonction peut être utilisée pour la réception RBDS.)

- Commandes pour la radio par satellite : Les commandes qui peuvent être utilisées en écoutant la radio par satellite.

Commande	Fonction
Balayage	Balaie les canaux syntonisables depuis le canal actuel et les échantillonne pendant 10 secondes chacun.
Présélection 1-6	Fait jouer la fréquence mémorisée sous la touche 1 à 6.
Information	Affiche l'information sur la fréquence courante.

Caracteristiques du vehicule

- Commandes pour les CD audio : Commandes qui peuvent être utilisées en écoutant un CD audio.

Commande	Fonction
Lecture aléatoire	Fait la lecture aléatoire des pistes du CD.
Arrêt de la lecture aléatoire	Annule la lecture aléatoire et reprend la lecture séquentielle.
Répéter	Fait répéter la piste actuelle.
Répétition désactivée	Annule la lecture répétitive et reprend la lecture séquentielle.
Balayage	Balaie les pistes à partir de la piste suivante, pendant 10 secondes chacune.
Piste 1~30	Fait jouer la piste du numéro indiqué.
Information	Affiche l'écran d'information sur la piste courante.

- Commandes CD MP3 / USB : Commandes qui peuvent être utilisées en écoutant des fichiers de musique sur CD et dispositif USB.

Commande	Fonction
Lecture aléatoire	Fait la lecture aléatoire des fichiers dans le dossier courant.
Entièrement lecture aléatoire	Fait la lecture aléatoire de tous les fichiers mémorisés.
Arrêt de la lecture aléatoire	Annule la lecture aléatoire des fichiers et reprend la lecture séquentielle.
Répéter	Fait répéter le fichier courant.
Répétition du dossier	Fait répéter tous les fichiers du dossier courant.
Répétition désactivée	Annule la lecture répétitive des fichiers et reprend la lecture séquentielle.
Fichier suivant	Fait jouer le fichier suivant.
Fichier précédent	Fait jouer le fichier précédent.
Balayage	Balaie les fichiers à partir du fichier suivant, pendant 10 secondes chacun.
Information	Affiche l'écran d'information sur le fichier courant.
Copier	Copie le fichier courant dans My Music.

- Commandes iPod : Commandes qui peuvent être utilisées en écoutant la musique sur un iPod.

Commande	Fonction
Lecture aléatoire	Fait la lecture aléatoire des chansons dans la catégorie courante.
Arrêt de la lecture aléatoire	Annule la lecture aléatoire des chansons et reprend la lecture séquentielle.
Répéter	Fait répéter la chanson courante.
Répétition désactivée	Annule la lecture répétitive des chansons et reprend la lecture séquentielle.
Information	Affiche l'écran d'information sur la chanson courante.

- Commandes My Music : commandes qui peuvent être utilisées quand vous utilisez My Music

Commande	Fonction
Lecture aléatoire	Fait la lecture aléatoire des chansons mémorisées.
Arrêt de la lecture aléatoire	Cancel random play to play files in sequential order.
Répéter	Repeats the current file.
Répétition désactivée	Annule la lecture aléatoire des chansons et reprend la lecture séquentielle.
Balayage	Scans the files from the next files for 10 seconds each.
Information	Balaie les fichiers à partir du fichier suivant, pendant 10 secondes chacun.
Supprimer	Efface le fichier courant. Vous passerez par un procédé additionnel de confirmation.
Tout supprimer	Efface tous les fichiers mémorisés dans My Music. Vous passerez par un procédé additionnel de confirmation.

Caracteristiques du vehicule

- Commandes audio *Bluetooth*® Wireless Technology : les commandes qui peuvent être utilisées pendant qu'on écoute de la musique sur son cellulaire.

Commande	Fonction
Jouer	Fait jouer la chanson couramment en pause.
Pause	Fait une pause de la chanson courante.

Avant de prendre la route / 5-3
Positions de la clé de contact / 5-5
Bouton de démarrage/arrêt du moteur / 5-7
Démarrage du moteur / 5-10
Boîte-pont manuelle / 5-13
Boîte-pont automatique / 5-16
Système de freinage / 5-22
Régulateur de vitesse / 5-34
Système ISG (arrêt au ralenti) / 5-39
Système active eco / 5-43
Utilisation économique / 5-44

Conduite du véhicule

5

Conditions spéciales de conduite / 5-46
Conduite en hiver / 5-50
Traction d'une remorque / 5-52
Limite de charge du véhicule / 5-53
Poids du véhicule / 5-58

Assurez-vous qu'il n'y a aucune fuite dans le système d'échappement

Faites vérifier le système d'échappement chaque fois que le véhicule est soulevé pour une vidange d'huile ou une autre raison. Si vous notez un changement dans le son de l'échappement ou si vous roulez sur un objet qui frappe le fond de la voiture, faites vérifier le système d'échappement dès que possible chez un concessionnaire Kia agréé.

AVERTISSEMENT - Gaz d'échappement

Ne pas inhaler des gaz d'échappement ou laisser le moteur en marche dans une pièce fermée. Les gaz d'échappement contiennent du monoxyde de carbone, un gaz transparent et inodore qui cause l'évanouissement et la mort par asphyxie.

AVERTISSEMENT - Hayon ouvert

Ne pas conduire avec le hayon ouvert. Les gaz toxiques peuvent entrer dans l'habitacle. S'il faut vraiment conduire avec le hayon ouvert, on doit :

1. Ouvrir toutes les fenêtres.
2. Ouvrir les bouches de ventilation latérale.
3. Mettre la ventilation sur air extérieur, l'acheminement de l'air au sol ou au visage, et le ventilateur à la vitesse maximum.

AVANT DE PRENDRE LA ROUTE

Avant d'entrer dans le véhicule

- Assurez-vous que les glaces, les rétroviseurs extérieurs et les feux soient propres.
- Vérifiez l'état des pneus.
- Vérifiez sous le véhicule s'il y a des signes de fuites.
- Assurez-vous qu'il n'y a aucun obstacle derrière le véhicule si vous avez l'intention de faire marche arrière.

Inspections nécessaires

Vérifiez régulièrement les niveaux de liquides comme l'huile à moteur, le liquide de refroidissement, le liquide des freins et le lave-glace. Plus de détails à cet effet à la section 7, " Entretien ".

⚠ AVERTISSEMENT
- Manque d'attention
pendant la conduite

Se concentrer sur la route pendant que l'on conduit. La principale responsabilité du conducteur est la conduite du véhicule de façon sécuritaire et en suivant le Code de la route. Les dispositifs de main, ou autres équipements et systèmes du véhicule qui pourraient détourner l'attention du conducteur ne doivent pas être utilisés.

Avant de démarrer

- Fermez et verrouillez toutes les portes.
- Positionnez le siège de façon à ce que les commandes soient à portée de la main.
- Boucler la ceinture de sécurité.
- Ajustez les rétroviseurs intérieur et extérieurs.
- Assurez-vous que l'éclairage général fonctionne.
- Vérifiez tous les cadrans.
- Vérifiez le fonctionnement des témoins d'alerte quand vous tournez la clé de contact sur ON.
- Désengagez le frein de stationnement et assurez-vous que le témoin de frein s'éteigne.

Pour une opération sûre, prenez connaissance des caractéristiques et de l'équipement de votre véhicule.

⚠ AVERTISSEMENT- Vérifier
les alentours du véhicule

Avant de faire marche avant (D) ou arrière (R), regardez toujours autour du véhicule pour voir s'il y a des gens, surtout des enfants, à proximité.

AVERTISSEMENT

- Conduite avec les facultés affaiblies

Ne pas conduire avec les facultés affaiblies. Boire et conduire est dangereux. Même une petite quantité d'alcool affecte les réflexes, la perception et le discernement. La conduite sous l'effet des drogues est dangereuse, plus dangereuse que sous l'effet de l'alcool.

AVERTISSEMENT

- Risque d'incendie

Lorsque vous garez ou immobilisez le véhicule et conservez le moteur en marche, veillez à ne pas appuyer sur l'accélérateur durant une période prolongée. Cela pourrait surchauffer le moteur ou le système d'échappement et causer un incendie.

AVERTISSEMENT

- Objets non arrimés

Arrimer et ranger soigneusement les objets dans le véhicule. Lors d'un arrêt ou d'un virage soudain, les objets non fixés peuvent tomber au sol et affecter la commande des pédales, ce qui peut causer un accident.

POSITIONS DE LA CLÉ DE CONTACT

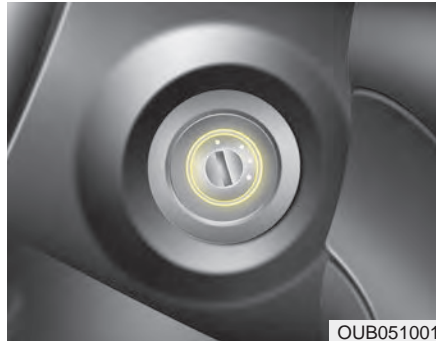

OUB051001

Commutateur d'allumage illuminé (si équipé)

Par commodité, le commutateur d'allumage s'illumine chaque fois que vous ouvrez une porte avant et en autant que la clé de contact ne soit pas à la position ON. L'éclairage du commutateur s'éteint dès que vous tournez la clé de contact ou 30 secondes après que vous fermez la porte.



OTD059016

Position de la clé de contact

LOCK

La clé de contact ne peut s'enlever qu'à la position LOCK. Pour amener la clé à la position LOCK, enfoncez-la légèrement à la position ACC puis tournez-la sur LOCK.

Avant de sortir de la voiture, éteindre le moteur, mettre le sélecteur en 1re (boîte manuelle) ou en P (stationnement, boîte automatique) et serrer entièrement le frein de stationnement.

ACC (accessoire)

Les accessoires électriques sont sous tension.

ON

Les témoins d'alerte peuvent être vérifiés avant de faire démarrer le moteur. Il s'agit de la position normale de marche, une fois le moteur démarré.

Ne laissez pas la clé sur ON si le moteur est éteint, car vous risqueriez de décharger la batterie.

START

Tournez la clé sur START pour faire démarrer le moteur. Le démarreur fonctionne tant que vous ne lâchez pas la clé; la clé retourne alors à la position ON. Vous pouvez vérifier le témoin d'alerte des freins à cette position.

⚠ AVERTISSEMENT - Clé de contact

Ne placez jamais la clé de contact sur LOCK ou ACC alors que le véhicule est en mouvement. Vous pourriez perdre le contrôle du volant et des freins et avoir un accident.

⚠ AVERTISSEMENT - Volant

Ne pas essayer d'atteindre une commande à travers du volant lorsque le véhicule est en mouvement. Passer la main ou le bras à travers le volant peut causer la perte de la maîtrise du véhicule et un accident.

BOUTON DE DÉMARRAGE/ARRÊT DU MOTEUR (SI ÉQUIPÉ)



Bouton de DÉMARRAGE/ARRÊT DU MOTEUR illuminé

Dès que la porte avant est ouverte et pour plus de commodité, le bouton de DÉMARRAGE/ARRÊT DU MOTEUR s'illumine. Il s'éteint environ 30 secondes après que vous ayez fermé la porte.

Positions du bouton de DÉMARRAGE/ARRÊT DU MOTEUR

OFF (éteint)

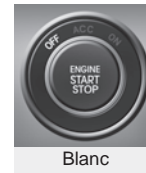

Si vous voulez éteindre le moteur (position START/RUN) ou couper le courant du véhicule (position ON), appuyez sur le bouton de DÉMARRAGE/ARRÊT DU MOTEUR alors que le levier de changement de vitesses est sur P (Park).

Quand vous appuyez sur le bouton ENGINE START/STOP sans amener le levier de vitesses sur P, le bouton ENGINE START/STOP ne passera pas à la position OFF mais plutôt à ACC.

Dans un cas d'urgence alors que le véhicule se déplace, vous pouvez couper le moteur et passer à la position ACC en tenant le bouton START/STOP du moteur enfoncé pendant plus de 2 secondes ou en le pressant 3 fois de suite dans les 3 secondes. Si le véhicule se déplace toujours, vous pouvez faire redémarrer le moteur sans appuyer sur le frein, simplement en appuyant sur le bouton START/STOP du moteur alors que le levier de vitesses est au neutre (N).

ACC (Accessoires)



Orange

Appuyez sur le bouton de DÉMARRAGE/ARRÊT DU MOTEUR alors qu'il se trouve à la position OFF, sans appuyer sur la pédale de freinage.

Les accessoires électriques sont sous tension.

Si le bouton de DÉMARRAGE/ARRÊT DU MOTEUR est laissé sur ACC pendant plus d'une heure, le bouton s'éteint automatiquement afin d'éviter de décharger la batterie.

ON (En circuit)



Bleu

Appuyez sur le bouton de DÉMARRAGE/ARRÊT DU MOTEUR alors qu'il se trouve à la position ACC, sans appuyer sur la pédale de freinage.

Les témoins avertisseurs peuvent être vérifiés avant que le moteur démarre. Ne laissez pas le bouton de DÉMARRAGE/ARRÊT DU MOTEUR en position ON trop longtemps. La batterie pourrait se décharger, empêchant le moteur de démarrer.

START/RUN
(Démarrage/marche)



Non illuminé

Pour faire démarrer le moteur, appuyez sur la pédale de freinage et sur le bouton de DÉMARRAGE/ARRÊT DU MOTEUR alors que le levier de changement de vitesses se trouve sur P (Park) ou N (neutre). Pour des raisons de sécurité, faites démarrer le moteur avec le levier de changement de vitesses sur P (Park). Si vous appuyez sur le bouton de DÉMARRAGE/ARRÊT DU MOTEUR sans appuyer sur la pédale de freinage, le moteur ne démarrera pas et le bouton changera de position comme suit:
OFF → ACC → ON → OFF

Vous risquez de décharger la batterie si vous laissez le bouton de DÉMARRAGE/ARRÊT DU MOTEUR trop longtemps en position ACC ou ON.

⚠ AVERTISSEMENT

- Démarrage du véhicule

N'appuyez jamais sur le bouton de DÉMARRAGE/ARRÊT DU MOTEUR quand le véhicule est en mouvement, sauf en urgence. Vous risqueriez de perdre le contrôle du volant et des freins, ce qui pourrait entraîner un accident.

DÉMARRAGE DU MOTEUR

AVERTISSEMENT

- Chaussures appropriées

Toujours porter des chaussures adéquates pour la conduite. Les chaussures inadéquates (talons hauts, bottes de ski, sandales, etc.) peuvent empêcher le conducteur d'utiliser correctement les pédales.

Démarrage du moteur avec la clé de contact (si équipé)

1. Assurez-vous que le frein de stationnement est engagé.
2. **Boîte manuelle** - Appuyez à fond sur la pédale d'embrayage et engagez le levier de vitesse au neutre. Tenez la pédale d'embrayage et la pédale de frein enfoncée alors que vous tournez la clé de contact sur START.

Boîte automatique - Engagez le levier de vitesse à la position P (Park). Appuyez à fond sur la pédale de frein. *Vous pouvez aussi faire démarrer le moteur en réglant le levier de vitesse sur N (neutre).*

3. Tournez la clé de contact sur START et tenez-la en position jusqu'à ce que le moteur démarre (un maximum de 10 secondes), puis relâchez la clé.

*Il devrait démarrer **sans que vous ayez à appuyer sur l'accélérateur.***

4. Ne pas attendre que le moteur chauffe à l'arrêt. Démarrer et conduite à un régime moteur modéré. (Il est conseillé d'éviter les accélérations et les décélérations brusques et rapides.)

Si le moteur cale en route, ne déplacez pas le levier de vitesse sur P (Park). Si les conditions de la circulation et de la route le permettent, vous pouvez placer le levier à la position N (neutre) alors que le véhicule roule toujours et tournez la clé de contact sur START pour tenter de faire redémarrer le moteur.



MISE EN GARDE

- Démarreur

N'engagez pas le démarreur pendant plus de 10 secondes. Si le moteur cale ou ne démarre pas, attendez 5 à 10 secondes avant de réengager le démarreur. Une mauvaise utilisation du démarreur pourrait l'endommager.



Démarrage du moteur à l'aide de la clé intelligente (si équipé)

1. Gardez la clé intelligente sur vous ou dans le véhicule.
2. Assurez-vous que le frein de stationnement est serré.
3. Mettez le levier de changement de vitesse de la boîte-pont en position P (Park).
4. Appuyez sur le bouton de DÉMARRAGE/ARRÊT DU MOTEUR tout en appuyant sur la pédale de freinage.

*Il devrait démarrer **sans que vous ayez à appuyer sur l'accélérateur.***

5. Ne pas attendre que le moteur chauffe à l'arrêt. Démarrer et conduite à un régime moteur modéré. (Il est conseillé d'éviter les accélérations et les décélérations brusques et rapides.)

- Il se peut que le moteur ne démarre pas si la clé est éloignée de vous, même si celle-ci se trouve dans le véhicule.
- Quand le bouton de DÉMARRAGE/ARRÊT DU MOTEUR se trouve sur ACC ou à une autre position, si une porte est ouverte, le système cherche la clé intelligente. Si la clé smart n'est pas dans le véhicule, les témoins "KEY OUT" ou "🚗" clignotent, ou le message " La clé n'est pas dans le véhicule " s'affiche sur l'écran LCD. Si toutes les portes sont fermées, le carillon sonne 5 secondes. L'indicateur ou l'avertissement s'éteint dès que le véhicule est en mouvement. Gardez toujours la clé intelligente avec vous.

Le moteur ne démarrera que si la clé intelligente se trouve dans le véhicule.

⚠️ AVERTISSEMENT

- Mouvement non voulu du véhicule

Ne jamais laisser la clé Smart dans le véhicule avec des personnes ou enfants qui ne connaissent pas le fonctionnement du véhicule. Si on appuie sur le bouton-poussoir de démarrage et si la clé est dans le véhicule, le moteur est mis en marche et le véhicule peut se déplacer.

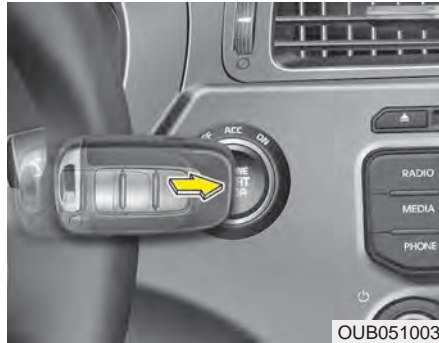

* AVIS

- Si la batterie est faible ou si la clé smart ne fonctionne pas correctement, le moteur peut être démarré en enfonçant le bouton-poussoir de démarrage avec la clé smart.

(suite)

(suite)

- Si le fusible des feux d'arrêt est grillé, vous ne pouvez pas faire démarrer le moteur normalement. Remplacez le fusible. Si la chose n'est pas possible, vous pouvez faire démarrer le moteur en appuyant sur le bouton de DÉMARRAGE/ARRÊT DU MOTEUR pendant 10 secondes à la position ACC. Le moteur peut démarrer sans que vous ayez à appuyer sur la pédale de freinage. Toutefois, pour votre propre sécurité, appuyez toujours sur la pédale de freinage avant de faire démarrer le moteur.

N'appuyez pas sur le bouton de DÉMARRAGE/ARRÊT DU MOTEUR pendant plus de 10 secondes, sauf si le fusible des feux d'arrêt est grillé.

BOÎTE-PONT MANUELLE (SI ÉQUIPÉ)



Utilisation de la boîte-pont manuelle

La boîte-pont comporte 6 rapports de marche avant.

Le motif de changement de rapport est imprimé sur le pommeau du levier. La boîte-pont est entièrement synchronisée sur tous les rapports de marche avant, assurant une grande facilité de changement de rapports.

Enfoncez la pédale de l'embrayage pour changer de rapport, puis relâchez-la rapidement.

Si votre véhicule est muni d'une serrure de commutateur d'allumage, le moteur ne démarrera pas tant que vous n'appuyez pas sur la pédale d'embrayage.

Le levier de vitesse doit être ramené au neutre avant de pouvoir passer à la marche arrière (R).

Enfoncer le bouton (1) situé directement sous la poignée du sélecteur et tirer le sélecteur suffisamment vers la gauche, puis le mettre sur R (marche arrière).

Assurez-vous que le véhicule est complètement arrêté avant d'embrayer en marche arrière (R).

Ne faites jamais tourner le moteur dans le rouge du compte-tours (trs/min.).

⚠ MISE EN GARDE - Rétrogradation des vitesses

Ne rétrogradez pas de plus de 2 rapports et ne rétrogradez pas si le moteur tourne à régime élevé (5 000 trs/min. ou plus). Une telle rétrogradation pourrait endommager le moteur, l'embrayage et la boîte-pont.

- Par temps froid, changer de vitesse peut être difficile tant que l'huile de la boîte-pont n'est pas réchauffée. Ceci est normal et n'endommage pas la boîte-pont.
- Si vous arrêtez le véhicule et qu'il est difficile de passer en 1ère ou en marche arrière (R), laissez le levier de vitesses au neutre et relâchez la pédale d'embrayage. Appuyez de nouveau sur la pédale d'embrayage puis engagez le levier en 1ère ou en marche arrière (R).

MISE EN GARDE - Usure prématurée

- *Ne pas conduire avec son pied sur la pédale d'embrayage ou utiliser la pédale d'embrayage pour éviter le recul du véhicule sur une côte ou à un feu de circulation. Cela cause l'usure prématurée de l'embrayage.*
- *N'utilisez pas le levier de vitesse comme appui-main pendant que vous conduisez car vous pourriez entraîner l'usure anticipée des fourchettes d'embrayage de la boîte-pont.*

AVERTISSEMENT - Stationnement en diagonale

Avant de sortir du véhicule, engagez toujours le frein de stationnement et éteignez le moteur. Assurez-vous ensuite d'embrayer la boîte-pont en 1ère si le véhicule est stationné au niveau ou face vers le haut d'une pente, ou en marche arrière s'il fait face au bas de la pente. Si vous n'exécutez pas ces points dans l'ordre indiqué, le véhicule pourrait bouger de façon inattendue ou soudaine.

Utilisation de la pédale d'embrayage

La pédale d'embrayage doit être complètement enfoncée avant de changer de vitesse, puis relâchée lentement. La pédale doit être complètement relevée quand vous conduisez. N'appuyez pas le pied sur la pédale d'embrayage quand vous conduisez. Ceci causerait une usure inutile. N'engagez pas l'embrayage en partie pour retenir le véhicule dans une pente. N'actionnez pas la pédale d'embrayage de façon rapide et répétitive.

Rétrogradation

Quand vous devez ralentir dans la circulation ou en montant une pente prononcée, rétrogradez avant que le moteur commence à gronder. Rétrograder réduit le risque de calage et permet une meilleure accélération quand vous devez prendre de la vitesse. Quand vous descendez une pente prononcée, rétrograder aide à maintenir une vitesse sûre et prolonge la durée utile des freins.

Bonnes pratiques de conduite

- Ne désembrayez jamais le véhicule pour descendre une pente librement, Ceci est extrêmement dangereux. Laissez toujours le véhicule embrayé.
- Ne " roulez " pas sur les freins. Ils pourraient surchauffer et mal fonctionner. Plutôt, si vous descendez une longue côte, ralentissez et rétrogradez. Ainsi, le frein moteur aidera à ralentir le véhicule.
- Ralentissez avant de rétrograder. Ceci aidera à empêcher le moteur de tourner en survitesse, ce qui pourrait l'endommager.
- Ralentissez par temps très venteux. Il vous sera plus facile de contrôler le véhicule.
- Assurez-vous que le véhicule soit complètement arrêté avant d'embrayer en marche arrière. Autrement, vous pourriez endommager la boîte-pont.
- Soyez extrêmement prudent quand vous roulez sur une surface glissante. Soyez spécialement prudent en freinant, accélérant et changeant de vitesse. Sur une surface glissante, tout changement brusque dans la vitesse du véhicule peut entraîner une perte de traction et de contrôle.
- Bouclez toujours votre ceinture! Lors d'une collision, un passager qui ne porte pas sa ceinture risque bien plus d'être gravement blessé ou tué qu'un passager qui porte sa ceinture.
- Ne dépassez jamais la limite de vitesse affichée.
- Éviter les hautes vitesses lors des virages. Cela augmente le risque de capotage et de perte de maîtrise du véhicule. Les capotages sont extrêmement dangereux et difficiles à prévoir.

BOÎTE-PONT AUTOMATIQUE (SI ÉQUIPÉ)

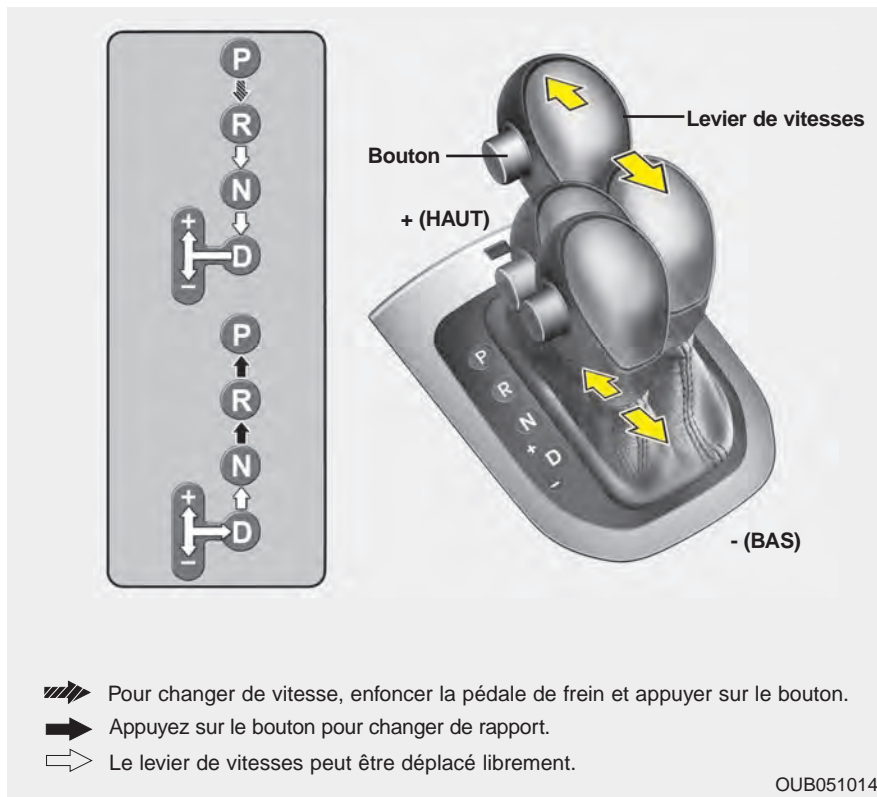

Utilisation de la boîte-pont automatique

La boîte-pont automatique haut rendement offre 6 rapports de marche avant et un de marche arrière. Chaque rapport est choisi automatiquement, en fonction de la position du levier de vitesse.

* AVIS

Les premiers changements de vitesse peuvent être brusques sur un véhicule neuf ou si sa batterie a été déconnectée. Ceci est normal et la séquence de changement de vitesse est ajustée par le TCM (module de commande de la boîte-pont) ou le PCM (module de contrôle du groupe motopropulseur) après quelques changements.

Pour une fonctionnement doux, appuyez sur la pédale de frein pour passer du neutre (N) à la marche avant ou arrière.

⚠ AVERTISSEMENT - Boîte-pont automatique

Avant de sortir du véhicule, assurez-vous toujours de placer le levier sur P (Park), d'engager le frein de stationnement et d'éteindre le moteur. La position P (stationnement) du sélecteur n'est pas un remplacement pour le frein de stationnement. Serrer toujours entièrement le frein de stationnement et mettre le sélecteur sur P. Si vous n'exécutez pas ces points dans l'ordre indiqué, le véhicule pourrait bouger de façon inattendue ou soudaine.

⚠ MISE EN GARDE - Boîte-pont

Pour éviter d'endommager la boîte-pont, n'accélérez pas en marche arrière ou avant quand les freins sont engagés.

Le transaxe peut être endommagé si on passe à la position P (stationnement) lorsque le véhicule est en mouvement.

Quand vous arrêtez dans une pente, ne tenez pas le véhicule avec le pouvoir du stationnement. Utilisez les freins ou le frein de stationnement.

Rapports de la boîte-pont

Le témoin lumineux au tableau de bord indique la position du levier de vitesse quand la clé de contact se trouve en position ON.

P (Park)

Arrêtez toujours le véhicule complètement avant de changer le levier sur P (Park). Cette position verrouille la boîte-pont et empêche les roues avant de tourner.

Embrayer sur P (Park) quand le véhicule roule bloquera les roues de traction, causant une perte de contrôle du véhicule.

R (Reverse) (marche arrière)

Utilisez cette position pour faire marche arrière avec le véhicule.



MISE EN GARDE - Changement de vitesse

Arrêtez toujours le véhicule complètement avant de passer en marche arrière; vous pourriez endommager la boîte-pont en embrayant en marche arrière alors que le véhicule est en mouvement, sauf tel qu'expliqué dans " Faire balancer le véhicule ", plus loin dans ce manuel.

N (Neutre)

Les roues et la boîte-pont sont désengagées. Le véhicule roule librement même dans une petite pente, à moins que le frein de stationnement ou les freins ne soient engagés.

D (Drive)

Il s'agit de la position normale de marche avant. La boîte-pont passe automatiquement à travers la séquence de 6 rapports afin d'assurer une économie de consommation et une puissance maximales.

Pour plus de puissance lors d'un dépassement ou en grimpant une côte, enfoncez l'accélérateur. La boîte-pont effectuera alors une rétrogradation automatique.

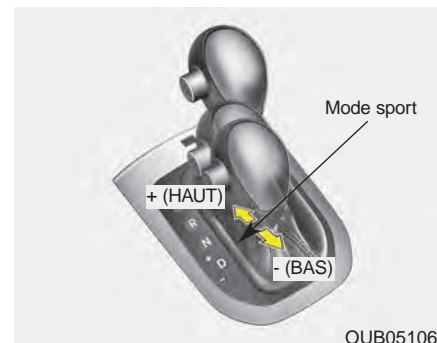

OUB051060

Mode sport

Que le véhicule soit stationnaire ou en mouvement, vous pouvez passer au mode sport en poussant le levier de vitesse de la position D (Drive) vers la grille manuelle. Pour retourner à la conduite automatique (D), ramenez le levier vers la grille principale.

Au mode sport, déplacer le levier vers l'arrière ou l'avant permet de changer de vitesses rapidement. Contrairement à une boîte manuelle, le mode sport permet le changement de vitesses sans relâcher l'accélérateur.

HAUT (+) : Poussez le levier une fois vers l'avant pour passer au rapport supérieur suivant.

BAS (-) : Tirez le levier une fois vers l'arrière pour rétrograder d'un rapport.

- Au mode sport, le conducteur doit effectuer les changements de vitesses en fonction des conditions de la route, prenant soin de ne pas faire tourner le moteur dans le rouge.
- Au mode sport, seuls les 6 rapports de marche avant peuvent être utilisés. Pour faire marche arrière ou stationner, ramenez le levier sur R ou P selon le cas.
- Au mode sport, la rétrogradation se fait automatiquement quand le véhicule ralentit. Quand le véhicule s'arrête, le 1er rapport est automatiquement choisi.
- Au mode sport, quand le régime du moteur approche la zone rouge, la boîte passe automatiquement à un rapport supérieur.
- Afin de maintenir un niveau approprié de performance et de sécurité, la boîte-pont pourra ne pas exécuter certains changements quand le levier de vitesse est actionné.

- Lors de la conduite sur une route glissante, poussez le levier de vitesse vers l'avant à la position (+). La boîte-pont passe au 2 (ou 3) rapport, ce qui permet un roulement plus doux sur une surface glissante. Ramenez le levier vers (-) pour rétrograder au 1er rapport.

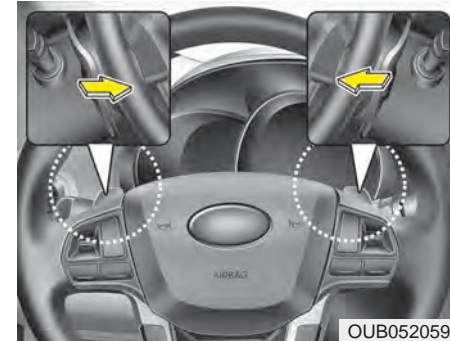

Boîte manuelle automatisée (si équipé)

La boîte manuelle automatisée est disponible quand le levier de vitesses se trouve sur en mode sport.

Le levier de vitesses au mode sport

Tirez la manette [+] ou [-] une fois pour passer à un rapport supérieur ou inférieur.

*** AVIS**

Si vous tirez les manettes [+] et [-] simultanément, vous ne pourrez pas changer de rapport.

Dispositif de verrouillage du levier de vitesse (si équipé)

Supplantation du verrouillage (sans le système de clé smart)

Pour votre sécurité, la boîte-pont automatique est dotée d'un dispositif de verrouillage qui empêche la boîte-pont de passer de la position P (Park) à R (Reverse) sans que la pédale de frein soit enfoncée.

Pour passer de P (Park) à R (Reverse):

1. Tenez la pédale de frein enfoncée.
2. Faites démarrer le moteur ou tournez la clé de contact sur ON. (avec le système de clé smart)
3. Déplacez le levier de vitesses.

Si vous enfoncez et relâchez la pédale de frein de façon répétitive alors que le levier de vitesse est sur P (Park), vous pourrez entendre un claquement au niveau du levier. Ceci est normal.



AVERTISSEMENT - Changement du sélecteur à partir de P

Appuyer bien sur la pédale de frein avant de déplacer le sélecteur de la position P (stationnement) vers une autre position, pour empêcher le mouvement non voulu du véhicule.

Supplantation du verrouillage (avec le système de clé smart)

Si vous ne pouvez pas déplacer le levier de vitesses de P (Park) ou N (neutre) sur R (marche arrière) alors que vous appuyez sur la pédale de frein, tenez la pédale de frein enfoncée et procédez comme suit :

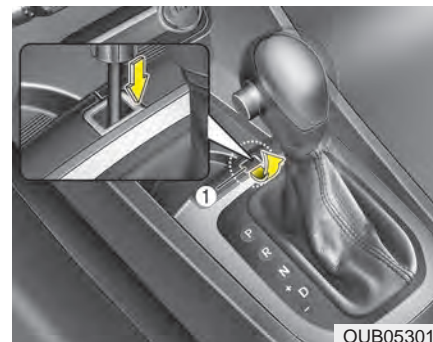

1. Retirez soigneusement le capuchon couvrant l'orifice d'accès au verrou du levier (1).
2. Insérez la pointe d'un tournevis dans l'orifice et poussez la le tournevis.
3. Déplacez le levier de vitesses.
4. Faites inspecter votre véhicule immédiatement chez un concessionnaire Kia agréé.

Dispositif de verrouillage de la clé de contact (si équipé)

La clé de contact ne peut pas sortir du commutateur d'allumage tant que le levier de vitesse n'est pas sur P (Park).

Bonnes pratiques de conduite

- Ne déplacez jamais le levier de P ou N à une autre position alors que vous appuyez sur la pédale d'accélérateur.
- Ne déplacez jamais le levier de vitesse sur P alors que le véhicule est en mouvement.
- Ralentissez avant de rétrograder. Sinon, le rapport inférieur pourra ne pas s'engager.
- Utilisez toujours le frein de stationnement. Ne vous fiez pas à la position P (Park) de la boîte-pont pour empêcher le véhicule de bouger.
- Vous obtiendrez un rendement et une consommation de carburant optimaux en appuyant et relâchant la pédale d'accélérateur en douceur.

Monter une pente à partir d'une position d'arrêt

Pour monter une pente prononcée à partir d'une position d'arrêt, appuyez sur la pédale de frein, déplacez le levier de vitesse sur D (Drive). Choisissez le rapport approprié dépendamment de la charge et de l'angle de pente, puis relâchez le frein de stationnement. Appuyez graduellement sur l'accélérateur tout en relâchant les freins.

SYSTÈME DE FREINAGE

Freins assistés

Votre véhicule est équipé de freins assistés qui s'ajustent automatiquement en usage normal.

Advenant que les freins perdent l'assistance du servofrein parce que le moteur a calé ou pour une autre raison, vous pouvez toujours arrêter le véhicule en appuyant plus fortement que normalement sur la pédale des freins. La distance d'arrêt sera aussi plus longue.

Quand le moteur ne fonctionne pas, la puissance de freinage de réserve se trouve réduite chaque fois que vous appuyez sur la pédale de frein. Ne pompez pas la pédale de frein quand le servofrein ne fonctionne pas.

Ne pompez la pédale de frein que pour maintenir le contrôle du volant sur une surface glissante.



MISE EN GARDE

- Pédale de frein

Ne pas conduire avec son pied sur la pédale de frein. Cela fera trop chauffer les freins et peut causer de l'usure excessive des segments et des plaquettes de frein.



AVERTISSEMENT

- Freinage sur les pentes inclinées

Éviter d'appliquer continuellement les freins lorsqu'on descend une pente inclinée et longue. Dans ce cas, il est préférable de passer le sélecteur à un rapport inférieur. L'utilisation continue des freins cause sa surchauffe et peut entraîner une diminution temporaire de la puissance de freinage.

Les freins sont moins efficaces lorsqu'ils sont mouillés. Le véhicule pourrait aussi tirer sur un côté lors du freinage. On doit appuyer légèrement sur le frein pour savoir s'il est affaibli. Pour sécher les freins, appuyer sur la pédale légèrement, tout en gardant une vitesse modérée, jusqu'à ce que l'efficacité revienne à la normale.

Advenant une panne des freins

Si les freins du véhicule font défaut alors que le véhicule roule, vous pouvez faire un arrêt d'urgence en utilisant le frein de stationnement. La distance de freinage sera toutefois bien plus grande que normalement.



AVERTISSEMENT - Frein de stationnement

Éviter d'appliquer le frein de stationnement pour arrêter un véhicule qui se déplace, à moins qu'on se trouve dans une situation d'urgence.

Appliquer le frein de stationnement alors que le véhicule roule à vitesse normale, peut entraîner une perte subite de contrôle du véhicule. Si vous devez utiliser le frein de stationnement pour arrêter le véhicule, usez de grande prudence.

Indicateur d'usure des freins à disque

Quand les plaquettes de frein sont usées et que des plaquettes neuves sont requises, vous entendrez un son strident d'avertissement sur les freins avant ou arrière (si équipé). Ce son peut être intermittent ou se produire chaque fois que vous appuyez sur la pédale de frein. N'oubliez pas que certains climats ou certaines conditions de conduite peuvent faire grincer les freins. Ceci est normal et n'indique pas un problème avec les freins.



MISE EN GARDE
- Remplacement de la pédale de frein

Ne pas continuer à conduire si les plaquettes de frein sont usées. Cela peut endommager les freins et entraîner des réparations coûteuses.

Toujours remplacer les plaquettes de frein avant ou arrière par paires.



AVERTISSEMENT - Usure des freins

Si les freins émettent un grincement aigu lors du freinage, il faut les réparer. Si on ignore cet avertissement des freins, on peut causer un accident sérieux.

Freins à tambour arrière (si équipé)

Les freins à tambour arrière ne possèdent pas d'indicateurs d'usure. Aussi, faites inspecter les garnitures de frein arrière si vous entendez un son de frottement sur les freins arrière. De plus, faites inspecter les freins arrière chaque fois que vous faites un changement ou une permutation de pneus et quand vous faites remplacer les freins avant.

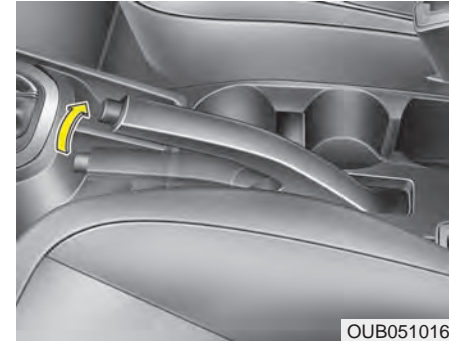

Frein de stationnement

Engager le frein de stationnement

Pour engager le frein de stationnement, appuyez d'abord sur la pédale de frein et, sans appuyer sur le bouton de dégagement, soulevez le levier du frein de stationnement aussi haut que possible. On recommande aussi que, si vous stationnez le véhicule dans une pente, vous engagiez le levier de vitesse dans un rapport faible, sur une boîte manuelle, ou sur P (Park) sur une boîte automatique.



MISE EN GARDE

- Frein de stationnement

Rouler avec le frein de stationnement engagé causera une usure excessive des plaquettes (ou garnitures) de frein et des rotors de frein.

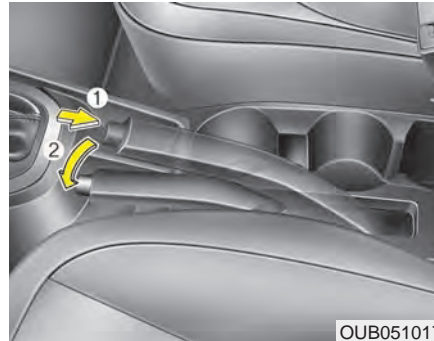

Désengager le frein de stationnement

Pour désengager le frein de stationnement, appuyez d'abord sur la pédale de frein puis soulevez légèrement le levier du frein de stationnement. Ensuite, enfoncez le bouton (1) de déengagement du levier et rabaissez le levier du frein de stationnement (2), tenant le bouton enfoncé.



AVERTISSEMENT

- Utilisation du frein de stationnement

Tout véhicule stationné devrait avoir son frein de stationnement engagé pour éviter le mouvement accidentel du véhicule, ce qui pourrait causer des blessures aux passagers ou aux piétons.



Vérifiez le témoin d'alerte des freins en tournant la clé de contact sur ON (sans faire démarrer le moteur). Le témoin s'allumera si le frein de stationnement est engagé quand la clé de contact se trouve sur ON ou START.

Avant de prendre la route, assurez-vous que le frein de stationnement est bien désengagé et que le témoin des freins est éteint.

Si le témoin des freins reste allumé une fois le frein de stationnement désengagé alors que le moteur tourne, cela pourrait indiquer un problème avec le système de freinage. Il faudra alors s'en occuper immédiatement.

Si possible, cessez de rouler avec le véhicule immédiatement. Sinon, conduisez avec extrême prudence et seulement jusqu'à ce que vous atteigniez un endroit sûr pour arrêter le véhicule ou une station-service.

Système de freinage antiblocage (ABS) (si équipé)

Les freins ABS (ou l'ESC) ne peuvent empêcher un accident si on conduit en faisant des manœuvres dangereuses ou inappropriées. Même si ces systèmes augmentent l'efficacité d'un freinage d'urgence, il faut garder une distance sécuritaire au véhicule devant. On doit réduire la vitesse si les conditions de conduite sont mauvaises, par exemple :

- Si la route est cahoteuse, ou recouverte de neige ou de gravier
- Si le véhicule roule avec des chaînes à neige
- Si le pavé est irrégulier, ou a de niveaux variables.

Ces situations entraînent une distance de freinage accrue, qui doit être prise en considération.

Le système ABS détecte continuellement la vitesse des roues. Si les roues sont sur le point de se bloquer, l'ABS module continuellement la pression hydraulique appliquée aux freins.

Si, lors d'un freinage, les roues sont sur le point de se bloquer, vous entendrez un son de cliquetis des freins ou sentirez un vrombrissement sur la pédale de frein. Ceci est normal et indique que le système ABS fait son travail.

Pour soutirer le maximum de l'ABS lors d'un freinage d'urgence, ne tentez pas de moduler la pression de freinage en " pompant " la pédale de frein. Appuyez sur la pédale de frein avec la plus grande force possible ou nécessaire dans le cas, et laissez le système ABS contrôler la pression appliquée à chaque roue.

* AVIS

Vous pourrez entendre un cliquetis dans le compartiment-moteur quand le véhicule se met à rouler après le démarrage du moteur. Cela est normal et indique que le système de freinage antiblocage fonctionne correctement.

- Même avec le système de freinage antiblocage, votre véhicule requiert une distance d'arrêt adéquate. Maintenez toujours une distance sûre avec les véhicules devant vous.
- Ralentissez toujours dans les courbes. Le système de freinage antiblocage ne peut pas empêcher des accidents causés par une vitesse excessive.
- Sur les routes inégales ou avariées, le système de freinage antiblocage pourra accroître la distance d'arrêt comparativement à celle de véhicules avec système de freinage ordinaire.



Le témoin des freins ABS s'allume pendant 3 secondes après que le commutateur est mis sur ON. Le témoin s'éteint après ce temps d'autodiagnostic de l'ABS, s'il fonctionne normalement. Si le témoin reste allumé, l'ABS est en panne, mais les freins fonctionnent toujours. Communiquer avec un concessionnaire agréé Kia aussitôt que possible.

- Si vous roulez sur une route avec peu de traction, comme une route glacée, et appuyez continuellement sur les freins, l'ABS sera continuellement actionné et le témoin ABS pourra s'allumer. Arrêtez-vous à un endroit sûr et éteignez le moteur.
- Redémarrez le moteur. Si le témoin ABS est éteint, le système ABS fonctionne normalement. Autrement, il y a un problème avec le ABS et vous devriez contacter un concessionnaire Kia agréé dès que possible.

* AVIS

Si vous utilisez des câbles volants pour faire démarrer le véhicule après que la batterie ait été déchargée, le moteur pourra ne pas tourner rondement et le témoin du système ABS pourra rester allumé. Ceci est causé par la faible tension de la batterie et ne veut pas dire que l'ABS fait défaut.

- Ne " pompez " pas la pédale de frein.
- Laissez la batterie recharger avant de prendre la route.

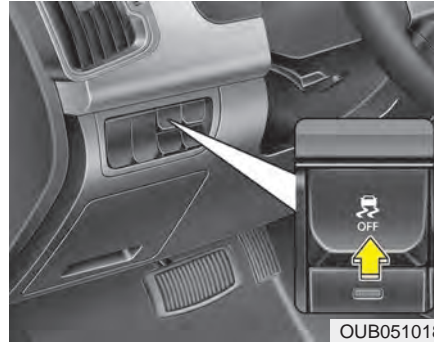

Contrôle électronique de stabilité (ESC)

Le système de contrôle électronique de stabilité (ESC) sert à stabiliser le véhicule quand vous négociez des virages. L'ESC compare la direction dans laquelle vous voulez aller avec celle que prend le véhicule. L'ESC applique les freins à chaque roue et prend charge du système de gestion du moteur afin de stabiliser le véhicule.

Aucun système, aussi perfectionné soit-il, ne peut corriger toutes les erreurs des conducteurs et/ou toutes les conditions de conduite. Toujours conduire de façon responsable.

Une vitesse excessive dans les virages, des manoeuvres brusques et l'hydroplanage sur les surfaces détrempées peuvent causer de graves accidents. Seul un conducteur prudent et attentif pourra prévenir un accident en évitant les manoeuvres qui entraînent une perte de traction. Même avec l'ESC, prenez toujours des précautions normales comme rouler à vitesse sûre pour les conditions de la route.

Le contrôle électronique de stabilité (ESC) aide le conducteur à maintenir le contrôle du véhicule dans des conditions difficiles. Il n'est pas un substitut pour de bonnes pratiques de conduite. Des facteurs comme la vitesse, les conditions routières et la réaction du conducteur auront tous un effet sur l'efficacité de l'ESC à éviter une perte de contrôle. Il vous en revient toujours, en tant que conducteur, de rouler et de négocier les virages à vitesse raisonnable et de tenir compte d'une marge de sécurité suffisante.

Si vous appuyez sur la pédale de frein dans des conditions où les roues pourraient se bloquer, vous pourriez entendre un son de cliquetis sur les freins ou sentir une réaction équivalente sur la pédale de frein. Cela est normal et indique que l'ESC fonctionne.

Fonctionnement de l'ESC

ESC en circuit

-

- Quand la clé de contact est sur ON, les témoins d'alerte ESC et ESC OFF s'allument pendant environ 3 secondes puis le témoin ESC s'éteint.
- Appuyez sur le bouton ESC OFF pendant au moins une demi-seconde après avoir placé la clé de contact sur ON pour mettre l'ESC hors circuit (le témoin ESC OFF s'allume). Pour remettre l'ESC en circuit, appuyez sur ESC OFF (le témoin ESC OFF s'éteint).
- Quand vous faites démarrer le moteur, vous pourrez entendre un léger son de cliquetis. Il s'agit de l'ESC qui exécute un auto-diagnostic et cela n'indique pas un problème.

Système activé



- Quand l'ESC est activé, le témoin ESC clignote.
- Quand le contrôle électronique de stabilité fonctionne correctement, vous pouvez sentir de légères impulsions dans le véhicule. Ce n'est que l'effet du contrôle sur les freins et ne signale rien d'inhabituel.
 - Quand vous sortez de la vase ou quittez une route glissante, appuyer sur la pédale d'accélérateur pourra ne pas augmenter le régime du moteur.

ESC hors circuit

ESC OFF



- Pour mettre l'ESC hors circuit, appuyez sur le bouton ESC OFF (le témoin ESC OFF s'allume).
- Si la clé de contact est placée sur LOCK alors que l'ESC est hors circuit, le contrôle reste hors circuit. Quand vous faire démarrer le moteur, l'ESC se remet automatiquement en circuit.

■ Témoin ESC



■ Témoin ESC OFF



Témoin d'alerte

Quand vous tournez la clé de contact sur ON, le témoin d'alerte s'allume puis s'éteint si le système ESC fonctionne correctement.

Le témoin ESC clignote quand l'ESC fonctionne, et reste allumé si l'ESC fait défaut.

Le témoin ESC OFF s'allume quand l'ESC est désengagé en appuyant sur le bouton.

Rouler avec des pneus ou des jantes de grandeurs différentes peut causer le mauvais fonctionnement de l'ESC. Quand vous remplacez des pneus, assurez-vous qu'ils sont tous de la même grandeur que les pneus de première monte.

AVERTISSEMENT

- Contrôle électronique de la stabilité

Même si le véhicule est doté de contrôle électronique de la stabilité (ESC), on doit conduire avec attention. Ce dispositif ne peut aider à garder la maîtrise du véhicule que dans certaines situations.

Utilisation de ESC OFF

Sur la route

- Il est bon de tenir l'ESC en circuit autant que possible, pour la conduite de tous les jours.
- Pour mettre l'ESC hors circuit quand vous conduisez, appuyez sur le bouton ESC OFF alors que vous roulez sur une route plate.

N'appuyez jamais sur le bouton ESC OFF quand l'ESC est activé (témoin ESC clignotant).

Si vous mettez l'ESC hors circuit alors qu'il est activé, vous pourriez perdre le contrôle du véhicule.

AVERTISSEMENT

- Le fonctionnement de l'ESC

N'appuyez jamais sur le bouton ESC OFF quand l'ESC est activé (témoin ESC clignotant).

Si vous mettez l'ESC hors circuit alors qu'il est activé, vous pourriez perdre le contrôle du véhicule.

Commande d'aide au démarrage en pente (HAC)

L'aide au démarrage en côte est une fonction de confort. Elle vise principalement à empêcher le véhicule de reculer lorsque vous démarrez vers le haut du côté. L'aide maintient pendant 2 secondes la pression de freinage appliquée par le conducteur lors de l'arrêt, laissant au conducteur assez de temps pour appuyer sur l'accélérateur et prendre la route. La pression de freinage est réduite dès que le dispositif détecte l'intention du conducteur d'accélérer.

- Le HAC ne s'engage pas si le levier de changement de vitesses se trouve sur P (Park) ou N (neutre).
- Le HAC s'engage même si l'ESC est hors circuit, mais ne s'engage pas si l'ESC fait défaut.

AVERTISSEMENT

- Maintien de la pression de freinage dans une pente.

Même si le véhicule est doté du système HAC, il faudra tout de même appuyer sur la pédale de frein si le véhicule est arrêté dans une pente. À l'arrêt, veiller à garder une pression suffisante sur la pédale de frein, afin d'éviter que le véhicule ne recule et ne provoque un accident. Relâcher la pédale de frein uniquement au moment d'avancer.

Gestion de la stabilité du véhicule (VSM)

Ce système améliore encore plus la stabilité du véhicule et la réaction du volant quand vous conduisez sur une route glissante ou si le véhicule détecte des changements dans le coefficient de traction entre les roues droites et gauches lors du freinage.

Fonctionnement du VSM

Quand le VSM fonctionne, le témoin de l'ESC () clignote.

Quand le système de gestion de la stabilité du véhicule fonctionne correctement, vous sentirez de légères impulsions. Il ne s'agit là que de la réaction du frein et de l'EPS et n'indique rien d'anormal.

* AVIS

Aucun système, aussi perfectionné soit-il, ne peut corriger toutes les erreurs des conducteurs et/ou toutes les conditions de conduite. Toujours conduire de façon responsable.

Le VSM ne fonctionnera pas quand :

- vous roulez sur un plan incliné (côte ou pente);
- faites marche arrière;
- le témoin ESC OFF () reste allumé au tableau de bord;
- le témoin EPS reste allumé au tableau de bord.

Mise hors circuit du VSM

Si vous appuyez sur le bouton ESC OFF pour mettre l'ESC hors circuit, le VSM sera aussi mis hors circuit et le témoin ESC OFF () s'allumera.

Appuyez de nouveau sur le bouton pour remettre le VSM en circuit. Le témoin ESC OFF s'éteindra.

Témoin d'anomalie

Le VSM pourra se désactiver même si vous ne le mettez pas hors circuit en appuyant sur ESC OFF. Cela indique qu'une anomalie a été détectée dans le système de direction assistée électronique ou dans le système VSM. Si le témoin ESC () ou le témoin d'anomalie EPS reste allumé, rendez-vous chez un concessionnaire agréé Kia et faites vérifier le système.

- Le VSM est conçu pour fonctionner à une vitesse supérieure à environ 15 km/h (9 mi/h) dans les courbes.
- Le VSM est conçu pour fonctionner à une vitesse supérieure à environ 30 km/h (18 mi/h) lors du freinage sur une surface à coefficient de frottement variable.

- Le système de gestion de la stabilité du véhicule ne remplace pas de bonnes pratiques de conduite; ce n'est qu'une fonction d'appoint. Il en revient au conducteur de toujours vérifier la vitesse et la distance entre son véhicule et les autres. Tenez toujours le volant fermement quand vous conduisez.
- Votre véhicule est conçu pour réagir en fonction des intentions du conducteur, même avec un système VSM. Prenez toujours les précautions qui s'imposent, roulant à une vitesse appropriée aux conditions de la route, surtout par mauvais temps et sur les routes glissantes.

**⚠ AVERTISSEMENT -
Grandeur des pneus/jantes**
Quand vous remplacez les pneus et les jantes, assurez-vous qu'ils soient de la même grandeur que les pneus et les jantes d'origine. Rouler avec des pneus ou des jantes de grandeur différente peut réduire les avantages du système de sécurité supplémentaire et du dispositif VSM.

Bonnes pratiques de freinage

- Assurez-vous que le frein de stationnement est désengagé et que le témoin de frein de stationnement est éteint, avant de prendre la route.
- Rouler dans l'eau peut mouiller les freins. Il en est de même quand vous passez dans un lave-auto. Les freins mouillés sont dangereux. Votre véhicule pourrait ne pas s'arrêter aussi vite si les freins sont mouillés et les freins mouillés peuvent tirer le véhicule d'un côté ou de l'autre.

Pour sécher les freins, appuyez légèrement sur la pédale de frein jusqu'à ce que le freinage retourne à la normale, prenant soin de garder le contrôle du véhicule en tout temps. Si le freinage ne retourne pas à la normale, arrêtez le véhicule dès que vous pouvez le faire en toute sécurité et communiquez avec un concessionnaire Kia agréé.

- Ne descendez pas une côte en roulement libre. Cela est extrêmement dangereux. Gardez le véhicule embrayé en tout temps, utilisez les freins pour vous ralentir, puis rétrogradez pour utiliser le frein moteur et maintenir une vitesse sûre.
- Ne "roulez" pas le pied sur la pédale de frein. Appuyer le pied contre la pédale de frein en conduisant peut être dangereux car les freins risquent de surchauffer et de perdre leur efficacité. Cela accélère aussi l'usure des pièces de frein.
- Si vous avez une crevaison en conduisant, appuyez lentement sur la pédale de frein et gardez le véhicule pointant droit devant alors que vous ralentissez. Une fois que vous roulez assez lentement pour faire un arrêt en sécurité, rendez-vous en bordure de la route et arrêtez à un endroit sûr.
- Si votre véhicule est équipé d'une boîte-pont automatique, ne laissez pas votre véhicule glisser vers l'avant. Gardez le pied fermement sur la pédale de frein quand le véhicule est arrêté.
- Soyez prudent quand vous stationnez dans une pente. Engagez le frein de stationnement fermement et placez le levier de vitesses sur P (boîte automatique) ou N (boîte manuelle). Si le véhicule pointe vers le bas de la pente, tournez les roues avant vers la chaîne de trottoir pour empêcher le véhicule de rouler. Si le véhicule pointe vers le haut de la pente, tournez les roues vers la route pour empêcher le véhicule de rouler. S'il n'y a pas de chaîne de trottoir ou si vous devez empêcher le véhicule de rouler, calez les roues.
- Dans certaines conditions, le frein de stationnement engagé peut geler en place. Ceci se produit surtout quand la neige ou la glace s'accumule près ou autour des freins arrière ou si les freins sont mouillés. S'il ya a une chance que le frein de stationnement gèle, ne l'engagez que temporairement alors que vous placez le levier de vitesse sur P (boîte automatique) ou N (boîte manuelle), puis calez les roues pour éviter que le véhicule roule. Désengagez alors le frein de stationnement.
- Ne tenez pas le véhicule dans une pente à l'aide de la pédale de l'accélérateur. Vous pourriez faire surchauffer la boîte-pont. Utilisez toujours la pédale de frein ou le frein de stationnement.

RÉGULATEUR DE VITESSE (SI ÉQUIPÉ)

Le régulateur de vitesse vous permet de programmer le véhicule de façon à ce qu'il maintienne une vitesse constante sans que vous ayez à garder le pied sur l'accélérateur.

Le régulateur est conçu pour fonctionner au-dessus de 40 km/h (25 mi/h) environ.

Si le régulateur de vitesse est laissé en circuit (témoin CRUISE allumé au tableau de bord), le régulateur pourrait s'engager par accident. Gardez le régulateur de vitesse hors circuit (témoin CRUISE éteint au tableau de bord) quand vous ne l'utilisez pas, afin d'éviter de régler une vitesse par inadvertance.

N'utilisez le régulateur de vitesse que si vous roulez sur une route ouverte, par beau temps.

Ne pas utiliser le régulateur de vitesse s'il y a beaucoup de circulation, si la circulation est variable, si la route est sinueuse, mouillée, glacée ou couverte de neige, ou sur une côte ou pente de plus de 6 % d'inclinaison.

* AVIS

Lors de l'usage normal du régulateur de vitesse, si vous activez ou réactivez le commutateur SET après avoir appuyé sur les freins, le régulateur se remet en circuit après 3 secondes environ. Ce délai est normal.

* AVIS

Pour activer le régulateur de vitesse, appuyez sur la pédale de frein au moins une fois après avoir mis le commutateur d'allumage à la position « ON » ou démarré le moteur. Cela permet de vérifier si la commande de frein, qui est un composant important pour annuler le régulateur de vitesse, fonctionne bien.

⚠ AVERTISSEMENT **- Mauvaise utilisation du régulateur de vitesse**

Ne pas utiliser le régulateur de vitesse si la circulation ne permet pas la conduite sécuritaire à vitesse constante et à une distance suffisante au véhicule devant.

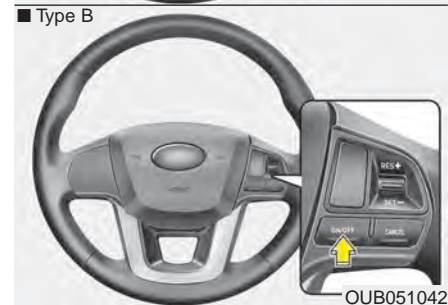
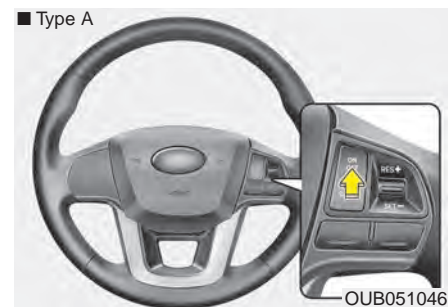

Pour régler le régulateur à une vitesse :

1. Appuyez sur le bouton CRUISE ON-OFF au volant pour mettre le régulateur en circuit. Le témoin CRUISE s'allume au tableau de bord.
2. Accélérez à la vitesse voulue, qui devrait être entre 40 km/h (25 mi/h).

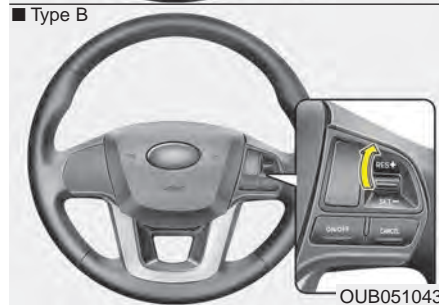
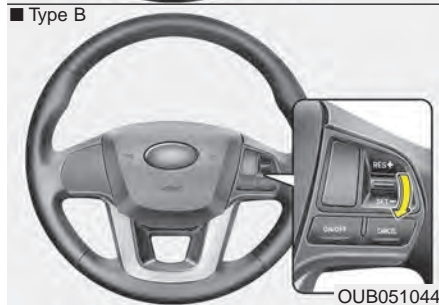
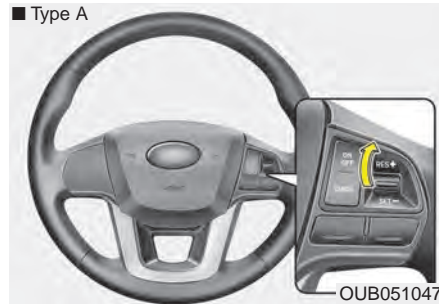
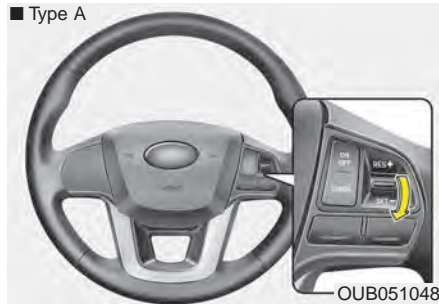

- Relevez le levier (1) (sur RES+) et relâchez-le immédiatement. La vitesse de croisière augmente de 1,6 km/h (1 mi/h) chaque fois que le levier est utilisé ainsi.

3. Abaissez le levier (1) (sur SET-) puis relâchez-le une fois la vitesse voulue atteinte. Le témoin SET s'allume au tableau de bord. Relâchez l'accélérateur au même moment. La vitesse réglée sera automatiquement maintenue.

Dans une pente prononcée, le véhicule pourra ralentir en montant ou accélérer légèrement en descendant.

Pour augmenter la vitesse réglée :

Procédez de l'une de ces façons :

- Relevez le levier (1) (sur RES+) et tenez-le relevé. Le véhicule accélérera. Relâchez le bouton lorsque la vitesse voulue est atteinte.

■ Type A



■ Type B



- Abaissez le levier (1) (sur SET-) et relâchez-le immédiatement. La vitesse de croisière se réduit de 1,6 km/h (1 m/h) chaque fois que le levier est utilisé ainsi.

Pour accélérer temporairement alors que le régulateur est en circuit :

Si vous désirez accélérer temporairement alors que le régulateur est en circuit, appuyez sur la pédale de l'accélérateur. La vitesse accrue n'affecte pas le réglage du régulateur.

Pour retourner à la vitesse réglée, relâchez simplement la pédale de l'accélérateur.

Pour réduire la vitesse réglée :

Procédez de l'une de ces façons :

- Abaissez le levier (1) (sur SET-) et tenez-le abaissé. Le véhicule ralentira graduellement. Relâchez le bouton une fois la vitesse désirée atteinte.

■ Type A



OUB051049

■ Type B



OUB051045

Pour désengager le régulateur de vitesse, procédez d'une de ces façons :

- Appuyez sur la pédale de frein.
- Avec une boîte manuelle, appuyez sur la pédale d'embrayage.
- Avec une boîte automatique, placez le levier de vitesse sur N (neutre).

- Appuyez sur le bouton CANCEL.
- Réduisez la vitesse du véhicule 15 km/h (9 mi/h) sous la vitesse de mémoire.
- Réduisez la vitesse du véhicule à moins de 40 km/h (25 mi/h) environ.

Chacune de ces actions désengagera le régulateur de vitesse (le témoin SET au tableau de bord s'éteint), mais ne met pas le régulateur de vitesse hors circuit. Pour retourner à la vitesse de croisière, relevez le levier (sur RES+). Le véhicule retournera à la vitesse auparavant réglée.

■ Type A

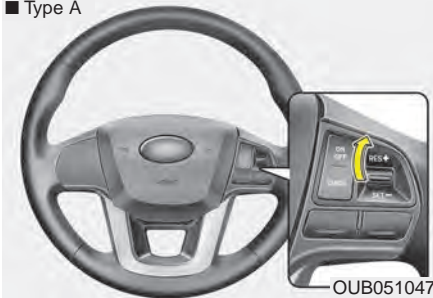

OUB051047

■ Type B



OUB051043

Pour ramener la vitesse de croisière à plus de 40 km/h (25 mi/h) environ :

Si vous avez annulé l'utilisation du régulateur d'une façon autre qu'avec l'interrupteur CRUISE ON-OFF et que le régulateur est toujours activé, le véhicule retournera à la dernière vitesse réglée si vous relevez le levier (1) (RES+).

Il ne se réengagera toutefois pas si la vitesse a été réduite à moins de 40 km/h (25 mi/h) environ.

Pour mettre le régulateur hors circuit, procédez de l'une de ces façons :

- Appuyez sur le bouton CRUISE ON-OFF (le témoin CRUISE s'éteint au tableau de bord).
- Coupez l'allumage.

Ces deux actions ont pour effet de mettre le régulateur de vitesse hors circuit. Si vous voulez réutiliser le régulateur de vitesse, reprenez les étapes présentées sous " Pour régler le régulateur de vitesse ", en page précédente.

SYSTÈME ISG (ARRÊT AU RALENTI) (SI ÉQUIPÉ)

Le véhicule pourrait être équipé du système ISG, qui réduit la consommation de carburant en arrêtant le moteur lorsque le véhicule s'immobilise. (Exemples : feu de circulation, panneau ARRÊT, ou embouteillage.) Le moteur démarre automatiquement lorsque les conditions de démarrage sont remplies.

Le système ISG est toujours actif si le moteur est en marche.

* AVIS

Lorsque le moteur est mis en marche par le système ISG, certains témoins (ABS, ESC, ESC désactivé, ESC ou frein de stationnement) pourraient s'allumer pendant quelques secondes. Cela se produit dû à la tension basse de la batterie, et non à cause d'un mauvais fonctionnement du système.



Le moteur s'arrête et le témoin vers AUTO STOP (A) sur le tableau de bord s'allume. Si le véhicule est équipé du tableau de bord de type B, le message s'affiche sur l'écran LCD.

Auto-arrêt

Pour couper le moteur au mode d'arrêt au ralenti

Arrêtez le véhicule complètement en appuyant sur la pédale de frein.

Le mode d'arrêt au ralenti s'active lorsque :

- La vitesse du véhicule a dépassé 8 km/h (5 mi/h) au moins une fois et que le levier de vitesses est en position " D " (conduite) ou " N " (point mort).

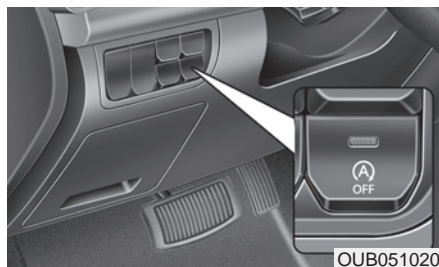

OUB051020



OUB051021

Si le conducteur déboucle la ceinture de sécurité, ouvre la portière (le capot) en mode d'arrêt au ralenti, le témoin sur le bouton ISG OFF s'allume et le système ISG est désactivé. Si le véhicule est équipé du tableau de bord de type B, le message s'affiche sur l'écran LCD.

Dans ce cas, mettre le commutateur d'allumage sur START pour démarrer le moteur manuellement.

Auto-démarrage

Pour faire redémarrer le moteur depuis le mode d'arrêt au ralenti

Le moteur redémarre du mode d'arrêt au ralenti lorsque :

- La pédale de frein est relâchée
- Le levier de vitesses est passé en position " R " (marche arrière) ou en mode " sport " tout en appuyant sur la pédale de frein
- Le levier de vitesses est passé de la position " N " (point mort) à la position " D " (conduite)

Le moteur démarrera et le voyant vert AUTO STOP ((A)) sur le tableau de bord clignotera pendant 5 secondes puis s'éteindra.



■ Type A

OUB051006



■ Type B

OUB051019

Le moteur redémarre automatiquement aussi sans aucune intervention du conducteur, lorsque :

- Le dégivreur est en marche.
- La pression du servofrein est basse.
- La charge de la batterie est faible.
- Le véhicule dépasse 1,6 km/h.
- La vitesse du ventilateur est sur la position élevée et si le climatiseur est en marche.

- Le moteur a été éteint par le système d'arrêt au ralenti il y a longtemps.
- Si la ceinture de sécurité du conducteur est débouclée ou si sa portière (ou le capot) est ouverte pendant que la pédale de frein est enfoncée.
- Après un certain temps alors que la climatisation est en marche;

Le moteur démarrera, le voyant vert AUTO STOP (A) sur le tableau de bord clignotera pendant 5 secondes puis s'éteindra, et un avis apparaîtra sur l'écran ACL (pour les tableaux de bord de type B).

Condition pour le fonctionnement de l'ISG

Le système ISG fonctionne si les conditions suivantes existent :

- La ceinture de sécurité du conducteur est bouclée.
- La portière du conducteur et le capot sont fermés.
- La pression du servofrein est adéquate.
- La charge de la batterie est adéquate.
- La température extérieure est supérieure à -2°C (28.4°F).
- La température extérieure est inférieure à 32°C (89.6°F).
- La température du liquide de refroidissement du moteur n'est pas trop basse.
- Le véhicule se trouve sur une route plane.

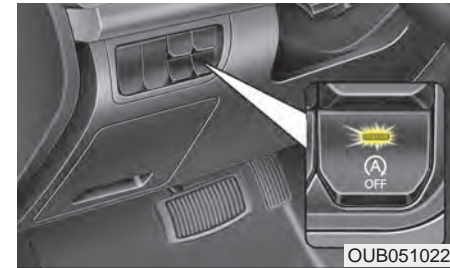

- Si ces conditions d'activation n'existent pas, le système ISG est désactivé. Le témoin sur le bouton ISG OFF s'allume.
- Si le témoin s'allume ou le message s'affiche de façon continue, vérifier les conditions d'activation.

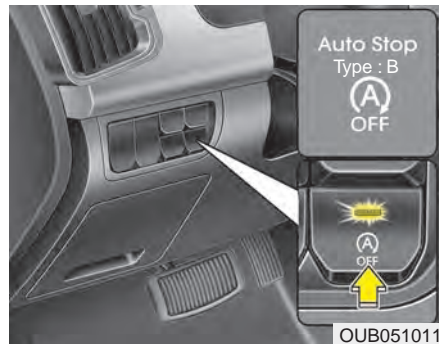

Désactivation du système ISG

- Pour désactiver le système ISG, appuyer sur le bouton ISG OFF. Le témoin sur le bouton s'allume et le message s'affiche sur l'écran LCD (pour le tableau de bord de type B).
- Si on appuie sur le bouton ISG OFF de nouveau, le système est activé et le témoin sur le bouton s'éteint.

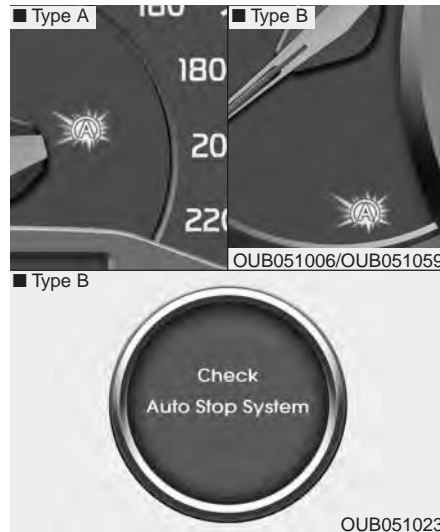

Défaillance du système ISG

Le système pourrait ne pas fonctionner lorsque :

- Les capteurs connexes au système ISG sont défectueux ou s'il y a des erreurs de système.

Le témoin jaune AUTO STOP (A) sur le tableau de bord s'allume après avoir clignoté pendant 5 secondes et le témoin sur le bouton ISG OFF s'allume. Si le véhicule est équipé de tableau de bord du type B, le message s'affiche sur l'écran LCD.

Si le témoin sur le bouton ISG OFF ne s'éteint pas lorsqu'on appuie de nouveau sur le bouton ISG OFF ou si le système ISG ne fonctionne pas correctement de façon continue, veuillez communiquer avec un concessionnaire Kia le plus tôt possible.

AVERTISSEMENT

- Réparation du moteur

Tournez le commutateur d'allumage sur LOCK (hors circuit) ou retirez la clé du commutateur d'allumage avant d'effectuer des travaux autour du moteur. Un manque à exécuter cette action peut se solder par des blessures graves par remise en marche soudaine du moteur.

SYSTÈME ACTIVE ECO (SI ÉQUIPÉ)

* AVIS

Si la batterie AGM est reconnectée ou remplacée, l'ISG pourra ne pas fonctionner immédiatement.

Si vous voulez utiliser la fonction ISG, le détecteur de la batterie doit être calibré pendant environ 4 heures, l'allumage coupé, puis il faut mettre le moteur en marche et l'arrêter 2 ou 3 fois.

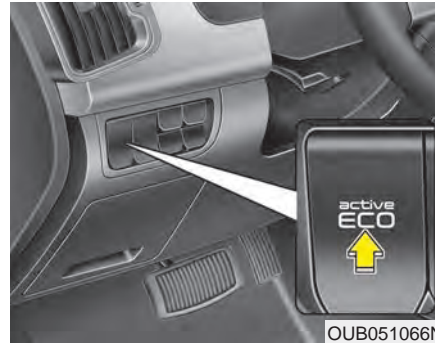

Fonctionnement de l'Active ECO

L'Active ECO aide à améliorer l'efficacité éconergétique en contrôlant le moteur et la boîte-pont. L'efficacité éconergétique peut toutefois être affectée par les habitudes du conducteur et les conditions de la route.

- Si vous appuyez sur le bouton Active ECO, le témoin ECO (vert) s'allume pour indiquer que l'Active ECO est engagé.
- Une fois engagé, l'Active ECO ne se désengage pas même si vous faites redémarrer le moteur. Pour désengager le dispositif, vous devez appuyer sur Active ECO de nouveau.
- Quand l'Active ECO est hors circuit, le véhicule retourne au mode normal de fonctionnement.

Limites du dispositif Active ECO

Si l'Active ECO est engagé dans les conditions suivantes, le fonctionnement du dispositif sera limité même si le témoin ECO ne change pas.

- Température du liquide de refroidissement basse :
le dispositif sera limité tant que la température normale de service n'est pas atteinte.
- Monter une côte :
le dispositif limitera la puissance disponible car le couple du moteur sera restreint.
- Mode sport :
le dispositif sera limité en fonction de la position du levier de vitesses.
- Si vous enfoncez l'accélérateur pendant quelques secondes :
le dispositif sera limité, détectant que le conducteur désire accélérer.

UTILISATION ÉCONOMIQUE

La consommation en carburant du véhicule dépend de votre façon de conduire, de l'endroit où vous conduisez et du moment où vous conduisez.

Chacun de ces facteurs a une influence sur le kilométrage (millage) réalisé par litre (gallon) de carburant. Pour utiliser le véhicule de la façon la plus économique possible, voici quelques suggestions qui vous permettront d'économiser de l'argent en carburant et en réparations :

- Roulez en douceur. Accélérez modérément. Ne partez pas en saut de lièvre, ne faites pas de changement de vitesse à plein régime et maintenez une vitesse de croisière stable. Ne faites pas de course entre les feux de circulation. Ajustez votre vitesse à celle de la circulation afin de la tenir aussi stable que possible. Éviter les congestions autant que possible. Tenez-vous toujours à une bonne distance des autres véhicules afin d'éviter de freiner inutilement. Ceci réduit aussi l'usure des freins.
- Roulez à vitesse modérée. Plus vous roulez vite, plus vous consommez de carburant. Rouler à vitesse modérée, surtout sur l'autoroute, est l'une des façons les plus efficaces de réduire la consommation.
- Ne "roulez" pas sur le frein. Ceci augmente la consommation ainsi que l'usure de ces pièces. De plus, conduire le pied contre la pédale de frein peut faire surchauffer les freins, ce qui en réduit l'efficacité et peut mener à des conséquences graves.
- Prenez soin de vos pneus. Gardez-les gonflés à la pression recommandée. Des pneus mal gonflés, trop mous ou trop durs, entraînent une usure anticipée. Vérifiez la pression des pneus au moins une fois par mois.
- Voyez à ce que la géométrie du train soit maintenue. Une géométrie déréglée peut provenir d'un choc contre une chaîne de trottoir ou d'un roulement trop rapide sur des surfaces irrégulières. Une géométrie déréglée use les pneus plus vite et peut engendrer d'autres problèmes mécaniques en plus d'augmenter la consommation de carburant.
- Gardez votre véhicule en bon état. Pour maintenir une bonne économie de carburant et réduire les frais d'entretien, respectez le programme d'entretien suggéré à la section 7. Si vous roulez dans des conditions intenses, des intervalles plus fréquents seront requis (détails à la section 7).
- Gardez votre véhicule propre. Pour un service maximal, le véhicule devrait être maintenu propre et exempt de matières corrosives. Il est particulièrement important de ne pas laisser la vase, les saletés, la glace, etc. s'accumuler sur le bas de caisse. Ce poids additionnel peut accroître la consommation de carburant et contribuer à la corrosion.
- Voyagez léger. Ne transportez pas de poids inutile dans le véhicule. Le poids augmente la consommation de carburant.
- Ne laissez pas le moteur tourner au ralenti plus longtemps que nécessaire. Si vous attendez (ailleurs que dans la circulation), éteignez le moteur et ne le redémarrez qu'au moment de partir.
- Rappelez-vous : votre véhicule n'a pas besoin de réchauffer longtemps. Une fois le moteur démarré, laissez-le tourner 10 à 20 secondes avant de prendre la route. Par temps froid, laissez-le réchauffer un peu plus longtemps.

- Ne laissez pas le moteur forcer ni tourner à survitesse. Par forcer s'entend faire tourner le moteur lentement à un rapport élevé, au point de risquer de le caler. Si cela se produit, rétrogradez. Tourner à survitesse veut dire maintenir un régime au-delà de la limite sûre. Ceci devrait être évité en changeant de rapport au régime recommandé.
- N'utilisez le climatiseur qu'au besoin absolu. Le climatiseur utilise le pouvoir du moteur et l'utiliser augmente la consommation.
- Abaisser les glaces en roulant à vitesse élevée peut augmenter la consommation de carburant.
- Vous réaliserez une consommation plus élevée avec des vents de front et latéraux. Pour contrer cet effet, roulez plus lentement.

Garder un véhicule en bont état de service est important pour économiser du carburant et la sécurité. Faites donc effectuer les travaux d'entretien réguliers chez un concessionnaire Kia agréé.

**⚠ AVERTISSEMENT -
Moteur coupé en
mouvement**

Ne jamais éteindre le moteur pour descendre une pente ou à aucun moment lorsque le véhicule est en mouvement. La direction assistée et le servofrein ne fonctionneront pas adéquatement si le moteur n'est pas en marche. De plus, lorsqu'on éteint le moteur, on peut engager le verrou de colonne de direction par inadvertance, ce qui entraîne la perte de la commande de la direction. Garder toujours le moteur en marche et mettre un rapport inférieur si on veut utiliser le frein moteur.

CONDITIONS SPÉCIALES DE CONDUITE

Conditions dangereuses

Si vous faites face à des conditions de route dangereuses comme de l'eau, de la neige, de la glace, de la vase, du sable ou autre, suivez ces suggestions :

- Roulez prudemment et maintenez une plus grande distance de freinage.
- Évitez les freinages et les manoeuvres brusques.
- Si vous n'avez pas de freins ABS, pompez la pédale de frein en petits coups légers jusqu'à ce que le véhicule s'arrête.

Ne pompez pas la pédale de frein si le véhicule est équipé du système ABS.

- Si vous êtes pris dans la neige, la vase ou le sable, embrayez en deuxième. Accélérez lentement pour éviter de faire patiner les roues.
- Utilisez du sable, du gros sel ou une matière antiglisse quelconque sous les roues motrices pour donner de la traction quand vous êtes pris sur la glace, dans la neige ou dans la vase.

 **AVERTISSEMENT -
Rétrogradation**

Ne pas mettre un rapport inférieur si le transaxle est automatique ou si le pavé est glissant. Le changement soudain de vitesse des pneus peut causer un dérapage et un accident.

Balancement du véhicule

Si vous devez faire balancer le véhicule pour vous sortir de la neige, du sable ou de la vase, tournez le volant à gauche et à droite pour dégager la partie autour des roues avant. Ensuite, alternez entre la 1ère et la marche arrière dans le cas d'une boîte manuelle, ou entre la marche arrière et un rapport de marche avant dans le cas d'une boîte automatique. Ne faites pas survivre le moteur ni patiner les roues si possible. Si, après quelques essais, vous êtes toujours embourbé, faites appel à un service de dépannage pour éviter de faire surchauffer le moteur et d'endommager la boîte de vitesses.

Le système ESC doit être éteint avant de pousser un véhicule coincé.

 **MISE EN GARDE
- Pousser un véhicule
coincé**

Le balancement prolongé peut faire surchauffer le moteur, endommager la boîte de vitesses et endommager les pneus.

⚠ MISE EN GARDE
- Patinage des pneus

Ne faites pas patiner les pneus, surtout à plus de 56 km/h (35 mi/h). Faire patiner les roues à vitesse élevée quand le véhicule est stationnaire peut faire surchauffer un pneu qui pourrait alors s'endommager et blesser des personnes à proximité.



OUN056051

⚠ AVERTISSEMENT
- Mouvement soudain du véhicule

Ne pas essayer de pousser le véhicule s'il y a des personnes ou des objets trop proches. Le véhicule pourrait bouger soudainement vers l'avant ou l'arrière lorsqu'il se dégage.

Négocier les virages en douceur

Évitez de freiner ou de changer de rapport dans les virages, surtout si la route est mouillée. Préférez, négociez toujours les virages sous une accélération en douceur. Si vous suivez ces suggestions, l'usure des pneus sera tenue au minimum.



OMC035004

Conduire la nuit

Comme conduire la nuit présente plus de risques que conduire de jour, voici quelques points importants à ne pas oublier :

- Ralentissez et maintenez une plus grande distance entre vous et les autres véhicules car il est difficile de bien voir dans la noirceur, surtout là où il y a peu d'éclairage.

- Ajoutez les rétroviseurs de façon à réduire les reflets des phares.
- Maintenez les phares propres et bien alignés sur les véhicules qui ne sont pas dotés de dispositif auto-aligneur de phares. Les phares sales et mal alignés réduiront la visibilité la nuit.
- Évitez de regarder directement les phares des véhicules en sens inverse. Vous pourriez être temporairement aveuglé et il faut quelques secondes aux yeux pour se réhabituer à la noiceur.



Conduire dans la pluie

La pluie et les routes mouillées rendent la conduite dangereuse, surtout si vous n'êtes pas prêt pour un pavage glissant. Voici quelques points à considérer :

- Une grosse averse réduit grandement la visibilité et augmente la distance d'arrêt : ralentissez.
- Gardez les essuie-glace en bon état. Remplacez les lames d'essuie-glace qui forment des stries ou ne râclent pas toute la surface du pare-brise.
- Si les pneus ne sont pas en bon état, un freinage soudain sur une route mouillée peut vous faire déraiper et, possiblement, causer un accident. Assurez-vous que vos pneus sont en bon état.

- Allumez les phares pour être plus visibles des autres.
- Rouler trop vite dans les grosses flaques d'eau peut affecter les freins. Si vous devez rouler dans des flaques, faites-le lentement.
- Si vous croyez que vos freins sont mouillés, appuyez légèrement sur la pédale de frein tout en conduisant normalement jusqu'à ce que vous repreniez la force de freinage normale.

Conduire dans un endroit inondé

Évitez de rouler dans les endroits inondés à moins que vous ne soyez certain que le niveau d'eau n'atteindra pas le bas de l'essieu des roues. Roulez dans l'eau lentement. Maintenez une distance d'arrêt suffisante car le rendement des freins pourrait être affecté.

Après avoir roulé dans l'eau, séchez les freins en appuyant légèrement sur la pédale de frein à plusieurs reprises alors que le véhicule roule lentement.

Conduire hors route

Conduire hors route avec précaution, car des roches ou des racines pourraient endommager le véhicule. Avant de s'engager, se familiariser avec les conditions hors route du trajet.

Rouler sur l'autoroute

Pneus

Ajustez la pression des pneus aux spécifications. Des pneus mous pourront surchauffer et entraîner des problèmes.

Des pneus usés ou endommagés peuvent offrir une traction réduite et entraîner des problèmes.

Ne gonflez jamais un pneu à une pression supérieure à celle indiquée sur le pneu.

AVERTISSEMENT

- Pneus trop gonflés ou sous-gonflés

Toujours vérifier la pression des pneus avant de conduire. Si les pneus sont trop ou sous gonflés, la conduite, et même la maîtrise du véhicule peut devenir difficiles, ce qui peut causer un accident, des blessures et même la mort. Pour connaître la pression correcte des pneus, consulter le chapitre 8, "Pneus et jantes".

AVERTISSEMENT

- Rainures des pneus

Toujours vérifier les rainures des pneus avant de conduire. Les pneus usés peuvent causer la perte de la maîtrise du véhicule et doivent être remplacés aussitôt que possible. Pour plus de détails et les profondeurs acceptables des rainures, consulter le chapitre 7, "Pneus et jantes".

Carburant, liquide de refroidissement du moteur, huile à moteur

Rouler à vitesse de croisière consomme plus de carburant que rouler en ville. N'oubliez pas de vérifier le niveau du liquide de refroidissement et de l'huile du moteur.

Courroie d'entraînement

Une courroie lâche ou endommagée peut faire surchauffer le moteur.

CONDUITE EN HIVER



Les conditions de conduite intenses connues en hiver peuvent entraîner une usure hâtive et d'autres problèmes. Afin de tenir au minimum les problèmes de la conduite en hiver, suivez ces suggestions.

Neige et glace

Pour rouler dans la neige profonde, il vous faudra peut-être des pneus d'hiver. Si c'est le cas, vous devez choisir des pneus de grandeur et de type équivalents aux pneus de première monte. Ne pas respecter ce point peut avoir un effet sur la sécurité et la tenue de route du véhicule. De plus, rouler trop vite, accélérer trop vite, freiner soudainement et négocier des virages serrés peuvent s'avérer des pratiques dangereuses.

Lors de la décélération, utilisez le frein moteur au maximum. Le freinage soudain sur la neige ou la glace peut entraîner des dérapages. Vous devez maintenir une distance adéquate entre les véhicules devant et autour de vous. Enfin, freinez doucement.

Pneus d'hiver

Si vous posez des pneus d'hiver sur votre véhicule, assurez-vous qu'il s'agisse de pneus radiaux de même grandeur et de même capacité que les pneus de première monte. Posez des pneus d'hiver sur les quatre roues pour équilibrer la tenue de route dans toutes les conditions climatiques. N'oubliez pas que la traction offerte par les pneus d'hiver sur la route sèche diffère de celle des pneus de première monte. Vous devriez conduire prudemment même si les routes sont dégagées. Consultez le marchand de pneus pour une recommandation concernant les vitesses maximales.

Ne posez pas de pneus à crampons sans d'abord vous assurer que les règlements municipaux ou provinciaux le permettent.

Liquide de refroidissement à forte teneur en éthylène glycol

Le système de refroidissement de votre véhicule est rempli d'un liquide à l'éthylène glycol de grande qualité. Il s'agit du seul type de liquide de refroidissement qui devrait être utilisé parce qu'il protège de la corrosion dans le système de refroidissement, lubrifie la pompe à eau et protège du gel. Assurez-vous de remplacer ou de refaire le plein de liquide conformément au calendrier d'entretien présenté à la section 7. Avant l'hiver, faites vérifier le liquide de refroidissement pour assurer que son point de congélation est suffisant pour les températures prévues en hiver.

Vérifier la batterie et les câbles

L'hiver ajoute un fardeau sur le système électrique. Faites l'inspection visuelle de la batterie et des câbles, tel que suggéré à la section 7. Le niveau de charge de la batterie peut être vérifié chez un concessionnaire Kia agréé ou dans une station-service.

Passer à une " huile d'hiver "

Dans certains climats, on recommande l'utilisation d'une " huile d'hiver " de plus faible viscosité. Voyez les recommandations à la section 8. Si vous n'êtes pas certain du type d'huile à utiliser, consultez un concessionnaire Kia agréé.

Vérifier les bougies et le système d'allumage

Inspectez les bougies comme indiqué à la section 7 et remplacez-les au besoin. Vérifiez aussi les fils et les composants de l'allumage pour être sûr qu'ils ne sont pas fissurés, usés ou endommagés.

Empêcher les serrures de geler

Pour protéger les serrures du gel, atomisez un déglaçant approuvé ou de la glycérine dans le trou de la serrure. Si la serrure est couverte de glace, atomisez un peu de déglaçant pour faire fondre la glace. Si la serrure est gelée à l'intérieur, vous serez peut-être capable de la dégeler avec une clé chauffée. Maniez la clé chauffée avec soin pour ne pas vous blesser.

Utiliser un lave-glace antigel approuvé

Pour éviter que le lave-glace gèle, ajoutez un liquide lave-glace antigel approuvé conformément aux directives sur le contenant. Un lave-glace antigel peut être obtenu d'un concessionnaire Kia agréé et de la plupart des revendeurs de pièces automobiles. N'utilisez pas un liquide de refroidissement pour moteur ni d'autres types d'antigels car ils pourraient endommager la peinture.

Ne laissez pas le frein de stationnement geler

Dans certaines conditions, le frein de stationnement peut geler en place. Ceci peut se produire quand de la neige ou de la glace s'accumule autour ou près des freins arrière ou si les freins sont mouillés. Si le frein de stationnement risque de geler, ne l'engagez que temporairement alors que vous déplacez le levier de vitesses sur P (boîte automatique) ou en 1ère ou marche arrière (boîte manuelle), puis calez les roues arrière afin d'empêcher le véhicule de rouler. Désengagez ensuite le frein de stationnement.

Ne laissez pas la glace et la neige s'accumuler sous la bas de caisse

Dans certaines conditions, la glace et la neige peuvent s'accumuler dans les ailes et nuire à la direction. Si vous roulez par mauvais temps en hiver et qu'une telle situation pourrait survenir, vous devriez vérifier régulièrement le bas de caisse et vous assurer que les roues avant et la direction bougent librement.

Équipement en cas d'urgence

Dépendamment de la sévérité du climat où vous conduisez, vous devriez garder en équipement d'urgence dans le véhicule. Parmi les articles, on pourrait citer des élingues ou des chaînes de remorquage, une lampe de poche, des fusées d'urgence, du sable, une pelle, des câbles volants, un râcloir, des gants, une guenille, des saloppettes, une couverture, etc.

TRACTION D'UNE REMORQUE

Il n'est pas recommandé d'utiliser ce véhicule pour tirer une remorque.

LIMITE DE CHARGE DU VÉHICULE

TIRE AND LOADING INFORMATION RENSEIGNEMENTS SUR LES PNEUS ET LE CHARGEMENT				
SEATING CAPACITY NOMBRE DE PLACES		TOTAL 5	FRONT AVANT 2	REAR ARRIÈRE 3
The combined weight of occupants and cargo should never exceed 385 kg or 849 lbs. Le poids total des occupants et du chargement ne doit jamais dépasser 385 kg ou 849 lb.				
TIRE PNEU	SIZE DIMENSIONS	COLD TIRE PRESSURE PRESSION DES PNEUS À FROID	SEE OWNER'S MANUAL FOR ADDITIONAL INFORMATION	
FRONT AVANT	P185/65R15	230kPa, 33psi	VOIR LE MANUEL DE L'USAGER POUR PLUS DE RENSEIGNEMENTS	
REAR ARRIÈRE	P185/65R15	230kPa, 33psi		
SPARE DE SECOURS	T125/80D15	420kPa, 60psi		

TIRE AND LOADING INFORMATION RENSEIGNEMENTS SUR LES PNEUS ET LE CHARGEMENT				
SEATING CAPACITY NOMBRE DE PLACES		TOTAL 5	FRONT AVANT 2	REAR ARRIÈRE 3
The combined weight of occupants and cargo should never exceed 385 kg or 849 lbs. Le poids total des occupants et du chargement ne doit jamais dépasser 385 kg ou 849 lb.				
TIRE PNEU	SIZE DIMENSIONS	COLD TIRE PRESSURE PRESSION DES PNEUS À FROID	SEE OWNER'S MANUAL FOR ADDITIONAL INFORMATION	
FRONT AVANT	P205/45R17	230kPa, 33psi	VOIR LE MANUEL DE L'USAGER POUR PLUS DE RENSEIGNEMENTS	
REAR ARRIÈRE	P205/45R17	230kPa, 33psi		
SPARE DE SECOURS	T125/80D15	420kPa, 60psi		

TIRE AND LOADING INFORMATION RENSEIGNEMENTS SUR LES PNEUS ET LE CHARGEMENT				
SEATING CAPACITY NOMBRE DE PLACES		TOTAL 5	FRONT AVANT 2	REAR ARRIÈRE 3
The combined weight of occupants and cargo should never exceed 385 kg or 849 lbs. Le poids total des occupants et du chargement ne doit jamais dépasser 385 kg ou 849 lb.				
TIRE PNEU	SIZE DIMENSIONS	COLD TIRE PRESSURE PRESSION DES PNEUS À FROID	SEE OWNER'S MANUAL FOR ADDITIONAL INFORMATION	
FRONT AVANT	P195/55R16	230kPa, 33psi	VOIR LE MANUEL DE L'USAGER POUR PLUS DE RENSEIGNEMENTS	
REAR ARRIÈRE	P195/55R16	230kPa, 33psi		
SPARE DE SECOURS	T125/80D15	420kPa, 60psi		

TIRE AND LOADING INFORMATION RENSEIGNEMENTS SUR LES PNEUS ET LE CHARGEMENT				
SEATING CAPACITY NOMBRE DE PLACES		TOTAL 5	FRONT AVANT 2	REAR ARRIÈRE 3
The combined weight of occupants and cargo should never exceed 385 kg or 849 lbs. Le poids total des occupants et du chargement ne doit jamais dépasser 385 kg ou 849 lb.				
TIRE PNEU	SIZE DIMENSIONS	COLD TIRE PRESSURE PRESSION DES PNEUS À FROID	SEE OWNER'S MANUAL FOR ADDITIONAL INFORMATION	
FRONT AVANT	P185/65R15	230kPa, 33psi	VOIR LE MANUEL DE L'USAGER POUR PLUS DE RENSEIGNEMENTS	
REAR ARRIÈRE	P185/65R15	230kPa, 33psi		
SPARE DE SECOURS	NONE AUCUN			

TIRE AND LOADING INFORMATION RENSEIGNEMENTS SUR LES PNEUS ET LE CHARGEMENT				
SEATING CAPACITY NOMBRE DE PLACES		TOTAL 5	FRONT AVANT 2	REAR ARRIÈRE 3
The combined weight of occupants and cargo should never exceed 385 kg or 849 lbs. Le poids total des occupants et du chargement ne doit jamais dépasser 385 kg ou 849 lb.				
TIRE PNEU	SIZE DIMENSIONS	COLD TIRE PRESSURE PRESSION DES PNEUS À FROID	SEE OWNER'S MANUAL FOR ADDITIONAL INFORMATION	
FRONT AVANT	P195/55R16	230kPa, 33psi	VOIR LE MANUEL DE L'USAGER POUR PLUS DE RENSEIGNEMENTS	
REAR ARRIÈRE	P195/55R16	230kPa, 33psi		
SPARE DE SECOURS	NONE AUCUN			

TIRE AND LOADING INFORMATION RENSEIGNEMENTS SUR LES PNEUS ET LE CHARGEMENT				
SEATING CAPACITY NOMBRE DE PLACES		TOTAL 5	FRONT AVANT 2	REAR ARRIÈRE 3
The combined weight of occupants and cargo should never exceed 385 kg or 849 lbs. Le poids total des occupants et du chargement ne doit jamais dépasser 385 kg ou 849 lb.				
TIRE PNEU	SIZE DIMENSIONS	COLD TIRE PRESSURE PRESSION DES PNEUS À FROID	SEE OWNER'S MANUAL FOR ADDITIONAL INFORMATION	
FRONT AVANT	P205/45R17	230kPa, 33psi	VOIR LE MANUEL DE L'USAGER POUR PLUS DE RENSEIGNEMENTS	
REAR ARRIÈRE	P205/45R17	230kPa, 33psi		
SPARE DE SECOURS	NONE AUCUN			

OUB064016N/OUB064015N/OUB064018N

OUB064014N/OUB064019N/OUB064017N

Étiquette de renseignements sur les pneus et la charge

L'étiquette apposée sur le montant de la porte du conducteur renseigne sur la grandeur des pneus de première monte, la pression à froid recommandée pour votre véhicule, le nombre de places dans le véhicule et le poids maximal du véhicule.

Charge pour le véhicule :

385 kg (849 lb)

La charge pour le véhicule représente le poids combiné maximal des passagers et des bagages. Si le véhicule est équipé d'une remorque, le poids combiné doit aussi tenir compte du poids au point d'attelage.

Nombre de passagers :

Total : 5 personnes

(Siège avant : 2 personnes,
Sièges arrière : 3 personnes)

Le nombre maximal de places tient compte du conducteur.

Toutefois, le nombre de places peut être réduit dépendamment du poids des occupants et de la charge transportée ou remorquée.

Ne surchargez pas le véhicule car il y a un poids total ou une limite de charge incluant passagers et bagages, que le véhicule peut transporter.

Capacité de remorquage :

Il n'est pas recommandé d'utiliser ce véhicule pour tirer une remorque.

Capacité de charge:

La capacité de charge augmente ou diminue en fonction du poids et du nombre d'occupants et de la charge au point d'attelage si le véhicule est équipé d'une remorque.

Comment établir la limite exacte de charge

1. Relevez l'information " Le poids combiné des passagers et de la charge ne devrait jamais dépasser XXX kg ou XXX lb. " sur l'étiquette du véhicule.
2. Calculez le poids combiné du conducteur et des passagers qui seront à bord.
3. Soustrayez le poids combiné du conducteur et des passagers, des XXX kg ou XXX lb.
4. Le chiffre résultant est égal à la quantité de bagages permise. Par exemple, si le poids XXX est égal à 635 kg (1400 lb) et qu'il y a cinq passagers pesant 68 kg (150 lb) dans le véhicule, la quantité de bagages permise serait de 295 kg (650 lb).
 $(635 - 340 (5 \times 68) = 295 \text{ kg ou } 1400 - 750 (5 \times 150) = 650 \text{ lb})$

5. Calculez le poids combiné des bagages à charger dans le véhicule. Ce poids ne doit pas dépasser la capacité calculée au point 4.
6. Si le véhicule tire aussi une remorque, la charge de la remorque sera transférée au véhicule. Consultez ce manuel pour connaître l'impact qu'aura une remorque sur la charge possible dans votre véhicule.

Exemple 1

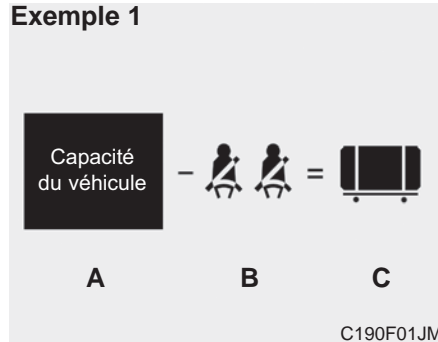

Item	Description	Total
A	Capacité du véhicule	385 kg (849 lbs)
B	Soustraire le poids des occupants 68 kg (150 lb) × 2	136 kg (300 lbs)
C	Charge de bagages possible	249 kg (549 lbs)

Exemple 2

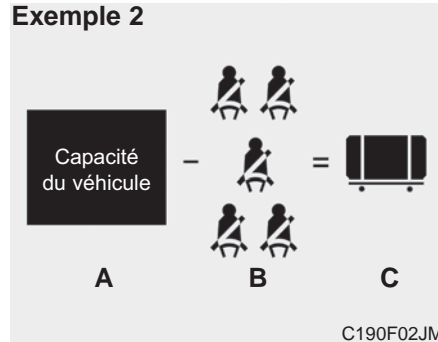

Item	Description	Total
A	Capacité du véhicule	385 kg (849 lbs)
B	Soustraire le poids des occupants 68 kg (150 lb) × 5	340 kg (750 lbs)
C	Charge de bagages possible	45 kg (99 lbs)

Exemple 3

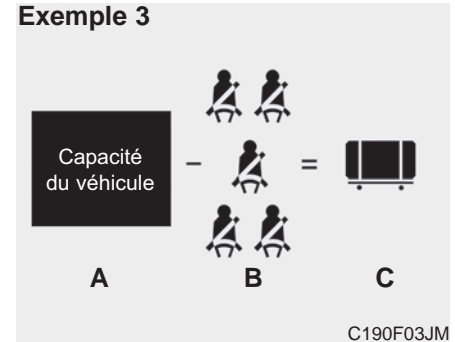

Item	Description	Total
A	Capacité du véhicule	385 kg (849 lbs)
B	Soustraire le poids des occupants 74 kg (163 lb) × 3	370 kg (815 lbs)
C	Charge de bagages possible	15 kg (34 lbs)

Consultez l'étiquette sur les pneus et la charge du véhicule pour relever des renseignements particuliers sur la capacité du véhicule et le nombre de places. Le poids combiné du conducteur, des passagers et de la charge ne doit jamais dépasser la capacité indiquée pour votre véhicule.

Étiquette de certification

L'étiquette de certification se trouve sur le montant de la porte du conducteur, au niveau du pilier central.

Cette étiquette indique le poids maximal permis du véhicule à pleine charge. C'est ce qu'on appelle le poids nominal brut du véhicule (PNBV). Le PNBV tient compte du poids du véhicule, des occupants, du carburant et de la charge. Cette étiquette indique aussi le poids maximal qui peut être supporté par les essieux avant et arrière, appelé poids nominal brut sur l'essieu (PNBE).

Pour connaître les charges réelles sur les essieux avant et arrière, vous devez vous rendre à un poste de bascule et faire peser votre véhicule. Le concessionnaire peut vous aider à cet effet. Assurez-vous d'étendre la charge uniformément des deux côtés de la ligne de centre.

AVERTISSEMENT **- Surcharge**

Ne dépassez jamais le PNBV donné pour votre véhicule, le PNBE pour l'essieu avant ou arrière, et la capacité maximale du véhicule.

Si ces capacités sont dépassées, le freinage peut devenir moins efficace et la conduite plus difficile.

L'étiquette vous aidera à calculer la charge et l'équipement installé que votre véhicule peut supporter.

Si vous transportez des items dans le véhicule (valises, outils, paquets etc.), ils se déplacent aussi vite que le véhicule. Si vous devez arrêter ou tourner rapidement ou si vous avez un accident, les items continueront de se déplacer et pourront blesser quelqu'un dans le véhicule.

AVERTISSEMENT **- Surcharge du véhicule**

Ne pas surcharger le véhicule. La surcharge peut causer la surchauffe des pneus et leur possible défaillance, des distances de freinage accrues et une conduite moins sécuritaire. Le tout peut contribuer à un accident.

*** AVIS**

Surcharger le véhicule peut causer des dommages. De telles réparations ne sont pas couvertes par la garantie. Ne surchargez pas le véhicule.

**⚠ AVERTISSEMENT -
Chargement lâche**

Ne pas laisser des objets contondants non arrimés dans l'habitacle du véhicule (p. ex., valises, sièges d'enfant non arrimés). Ces objets peuvent heurter les occupants lors d'un arrêt soudain ou d'un accident.

POIDS DU VÉHICULE

Cette section vous aidera à bien charger votre véhicule et une remorque, pour garder le poids du véhicule chargé en-deça des limites permises, avec ou sans remorque. Bien charger le véhicule assurera le retour du véhicule à sa performance originale. Avant de charger le véhicule, prenez le temps d'étudier les termes suivants concernant le poids du véhicule, avec ou sans remorque, et se trouvant dans les spécifications du véhicule et sur l'étiquette de certification:

Poids à vide

Il s'agit du poids du véhicule, incluant un réservoir plein d'essence et tout l'équipement de série. Il n'inclut pas les passagers, les bagages ni l'équipement en option.

Poids en ordre de marche

Il s'agit du poids du véhicule quand vous l'avez obtenu du concessionnaire, incluant tout équipement de marché secondaire.

Poids de charge

Ce chiffre comprend tous les poids ajoutés au poids à vide, y compris les bagages et l'équipement en option.

Poids brut sur l'essieu (PBE)

Il s'agit du poids total appliqué sur chaque essieu (avant et arrière), y compris le poids en ordre de marche et toute charge.

Poids nominal brut sur l'essieu (PNBE)

Il s'agit du poids maximal permis qui peut être transporté par un essieu (avant ou arrière). Cette valeur se trouve sur l'étiquette de certification.

La charge totale sur chaque essieu ne doit jamais dépasser le PNBE.

Poids brut du véhicule (PBV)

Il s'agit du poids à vide plus le poids réel de la charge et des passagers.

Poids nominal brut du véhicule (PNBV)

Il s'agit du poids maximal permis du véhicule chargé (incluant options, équipement, passagers et charge). Le PNVB se trouve sur l'étiquette de certification, sur le montant de la porte du conducteur.

Signal d'avertissement / 6-2

En cas d'urgence sur la route / 6-2

Si le moteur ne démarre pas / 6-3

Démarrage assisté / 6-4

Si le moteur surchauffe / 6-7

**Système de surveillance de la pression des pneus
(SSPP) / 6-8**

En cas de crevaison / 6-13

Dépannage / 6-28

Que faire en cas d'urgence

6

SIGNAL D'AVERTISSEMENT



OUB041094

Feux de détresse

Les feux de détresse avisent les autres conducteurs de procéder avec extrême prudence quand ils approchent ou passent votre véhicule.

Ils devraient être utilisés chaque fois que vous faites une réparation d'urgence ou que vous arrêtez le véhicule en bordure de la route.

Appuyez sur le commutateur des feux de détresse pour les engager, peu importe la position de la clé de contact. Le commutateur est situé sur le panneau de la console centrale. Tous les feux de signalisation clignoteront simultanément.

- Les feux de détresse fonctionnent, que le moteur soit en marche ou non.
- Les clignotants ne fonctionnent pas quand les feux de détresse sont engagés.
- Il faut s'assurer d'utiliser les feux de détresse quand on fait remorquer le véhicule.

EN CAS D'URGENCE SUR LA ROUTE

Si le moteur cale à un carrefour ou à une traversée

Si le moteur cale à un carrefour ou à une traversée, réglez le levier de changement de vitesses sur N (neutre) et poussez le véhicule à un endroit sûr.

Si vous avez une crevaison sur la route

Si vous avez une crevaison en conduisant :

1. Retirez le pied de la pédale de l'accélérateur et laissez le véhicule ralentir tout le tenant droit sur la route. N'appuyez pas immédiatement sur les freins et ne tentez pas de vous rendre en bordure de la route, car vous pourriez perdre le contrôle. Une fois que le véhicule roule à une vitesse sûre pour le faire, freinez doucement et arrêtez-vous en bordure de la route. Placez-vous aussi loin que possible de la voie de circulation, sur une section au niveau. Si vous êtes sur l'autoroute, ne vous arrêtez pas sur le terre-plein central, entre les deux voies principales.

SI LE MOTEUR NE DÉMARRE PAS

2. Une fois le véhicule arrêté, engagez les feux de détresse, engagez le frein de stationnement puis engagez la boîte de vitesses sur P (boîte automatique) ou en marche arrière (boîte manuelle).
3. Demandez à tous les passagers de sortir du véhicule. Assurez-vous qu'ils sortent du côté opposé à celui de la circulation.
4. Pour changer le pneu crevé, suivez les directives fournies un peu plus loin dans la section.

Si le moteur cale sur la route

1. Réduisez votre vitesse graduellement, maintenant le véhicule droit. Approchez prudemment l'accotement pour atteindre un endroit sûr.
2. Engagez les feux de détresse.
3. Essayez de faire redémarrer le moteur. Si le moteur ne démarre pas, contactez un concessionnaire Kia agréé ou recherchez un service d'aide qualifié.

Si le moteur ne tourne pas ou tourne lentement

1. Si le véhicule est équipé d'une boîte automatique, assurez-vous que le levier de vitesse se trouve au neutre ou sur P (Park), et que le frein de stationnement est engagé.
2. Vérifiez les connexions de la batterie pour être sûr qu'elles sont propres et bien serrées.
3. Allumez le plafonnier. Si la lumière est faible ou s'éteint quand vous engagez le démarreur, la batterie est déchargée.
4. Vérifiez les connexions au démarreur; assurez-vous qu'elles sont bien serrées.
5. Ne poussez ni ne tirez le véhicule pour tenter de le faire démarrer. Voyez les directives concernant le " Démarrage assisté

Si le moteur tourne normalement mais ne démarre pas

1. Vérifiez le niveau de carburant.
2. La clé de contact sur LOCK, vérifiez tous les connecteurs aux bobines d'allumage et aux bougies. Reconnectez toute connexion défectueuse ou lâche.
3. Vérifiez la canalisation d'alimentation en carburant dans le compartiment-moteur.
4. Si le moteur ne veut toujours pas démarrer, contactez un concessionnaire Kia agréé ou recherchez un service d'aide qualifié.



AVERTISSEMENT - Démarrage à la poussée ou au remorquage

Ne pas pousser ou remorquer pour faire démarrer le véhicule. Cela pourrait causer une surcharge sur le convertisseur catalytique et risquer de créer un incendie.

DÉMARRAGE ASSISTÉ

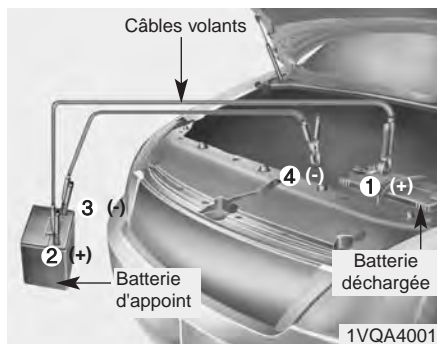

Connectez les câbles en ordre numérique et déconnectez-les dans l'ordre inverse.

Démarrage assisté

Le démarrage assisté peut être dangereux s'il n'est pas bien exécuté. Aussi, pour éviter de vous blesser ou d'endommager le véhicule ou la batterie, respectez la procédure de démarrage assisté. Si vous n'êtes pas certain, nous vous recommandons fortement de faire appel à un technicien compétent ou à un service de dépannage.

⚠ MISE EN GARDE - Batterie à 12 volts

N'utilisez qu'un système de démarrage assisté de 12 volts. Vous pouvez endommager le démarreur, le système d'allumage et d'autres pièces électriques 12 volts si vous utilisez une alimentation de 24 volts (deux batteries 12 volts en série ou une génératrice de 24 volts).

⚠ AVERTISSEMENT - Batterie

Ne tentez jamais de vérifier le niveau d'électrolyte de la batterie car la batterie pourrait se rompre ou exploser, causant des blessures graves.

⚠ AVERTISSEMENT - Batterie congelée

Ne pas essayer de démarrer le véhicule à l'aide d'un câble de démarrage si la batterie est congelée ou si le niveau d'électrolyte est bas, parce que la batterie peut craquer ou exploser.

⚠ AVERTISSEMENT - Batterie

Tenez flammes et étincelles loin de la batterie. La batterie dégage des vapeurs d'hydrogène qui peuvent exploser si elles sont exposées à des flammes ou des étincelles.

⚠ AVERTISSEMENT
- Risque de l'acide sulfurique

Lorsqu'on essaie de démarrer le véhicule à l'aide d'un câble de démarrage, attention à ne pas toucher l'acide, et ne pas le laisser tomber sur les vêtements ou le véhicule. L'acide sulfurique des batteries est toxique et très corrosif.

Procédure pour le démarrage assisté

Les batteries AGM n'ont pas besoin d'être entretenues. Tout entretien doit être fait par le concessionnaire agréé Kia. Pour recharger ces batteries, utiliser un chargeur entièrement automatique approprié aux batteries AGM.

Pour remplacer la batterie AGM, utiliser une batterie d'origine Kia appropriée au système ISG.

*** AVIS**

Si la batterie AGM est reconnectée ou remplacée, l'ISG pourra ne pas fonctionner immédiatement.

Si vous voulez utiliser la fonction ISG, le détecteur de la batterie doit être calibré pendant environ 4 heures, l'allumage coupé, puis il faut mettre le moteur en marche et l'arrêter 2 ou 3 fois.

N'ouvrez ni n'enlevez le capuchon sur le dessus de la batterie. Ceci risquerait de laisser couler l'électrolyte qui est très dangereux.

1. Assurez-vous que la batterie d'appoint est de 12 volts et que sa borne négative est connectée à la masse.
2. Si la batterie d'appoint est montée sur un autre véhicule, ne laissez pas les deux véhicules se toucher.
3. Éteignez toute charge électrique inutile.
4. Connectez les câbles volants exactement dans la séquence donnée sur l'illustration. Connectez d'abord l'extrémité d'un câble à la borne positive de la batterie déchargée (1), puis l'autre extrémité à la borne positive de la batterie d'appoint (2). Connectez une extrémité de l'autre câble à la borne négative de la batterie d'appoint (3) puis l'autre extrémité à une pièce métallique fixe et solide (exemple : support de moteur) loin de la batterie (4). Ne le connectez pas près ou sur une pièce mobile.

Ne laissez pas les câbles volants toucher quoi que ce soit sauf les bornes ou la masse appropriée. Ne vous penchez pas au-dessus de la batterie quand vous effectuez ces connexions.

AVERTISSEMENT

- Câbles de batterie

Ne connectez pas le câble volant de la borne négative de la batterie d'appoint à la borne négative de la batterie déchargée. Ceci peut faire surchauffer la batterie déchargée qui peut alors fissurer et laisser couler l'acide de batterie.

5. Faites démarrer le véhicule avec la batterie d'appoint et laissez-le tourner à 2000 trs/min. Faites alors démarrer le véhicule dont la batterie déchargée.

Si la raison de décharge de la batterie n'est pas évidente, faites-la vérifier chez un concessionnaire Kia agréé.

Démarrage en poussant

On ne devrait pas faire démarrer un véhicule à boîte manuelle en le poussant car on risque d'endommager le système antipollution.

On ne peut pas faire démarrer un véhicule avec boîte automatique en le poussant.

Suivez les directives données pour le démarrage assisté.

AVERTISSEMENT

- Démarrage au remorquage

Ne tirez jamais un véhicule pour le faire démarrer car le saut soudain vers l'avant quand le moteur démarre pourrait causer une collision avec le véhicule remorqueur.

SI LE MOTEUR SURCHAUFFE

Si le témoin de température indique un surchauffage, le véhicule perd de la puissance ou si vous entendez un cliquetis ou un cognement puissant, le moteur est probablement trop chaud. Dans ce cas:

1. Arrêtez-vous en bordure de la route dès que vous pouvez le faire en toute sécurité.
2. Placez le levier de vitesse sur P (boîte automatique) ou au neutre (boîte manuelle) et engagez le frein de stationnement. Si le climatiseur fonctionne, éteignez-le.
3. Si le liquide de refroidissement s'écoule sous le véhicule ou si de la vapeur s'échappe sous le capot, coupez le moteur. N'ouvrez pas le capot tant que le liquide de refroidissement coule ou la vapeur s'échappe. S'il n'y a aucun signe de perte de liquide ou de vapeur, laissez le moteur refroidir puis vérifiez si le ventilateur du moteur fonctionne. Si le ventilateur ne fonctionne pas, coupez le moteur.

4. Vérifiez si la courroie d'entraînement de la pompe à eau est bien tendue. Si la courroie semble en bon état, vérifiez s'il y a une fuite au radiateur, aux durites ou sous la voiture (si le climatiseur fonctionne, il est normal que de l'eau froide se draine sous la voiture quand vous l'arrêtez).

AVERTISSEMENT - Sous le capot

Quand le moteur tourne, gardez les mains, les cheveux et les vêtements loin des pièces mobiles comme le ventilateur et les courroies, afin d'éviter de vous blesser.

5. Si la courroie de la pompe à eau est cassée ou le liquide de refroidissement coule, coupez immédiatement le moteur et contactez le concessionnaire Kia agréé le plus près pour obtenir de l'aide.

AVERTISSEMENT - Bouchon du radiateur

N'enlevez pas le bouchon du radiateur quand le moteur est chaud. Le liquide de refroidissement chaud sous pression pourrait causer des brûlures graves.

6. Si vous ne pouvez pas trouver la cause du surchauffage, attendez que le moteur retourne à sa température normale puis, s'il y a eu perte de liquide de refroidissement, ajoutez soigneusement du liquide dans le réservoir afin d'en amener le niveau à la marque centrale du réservoir.
7. Soyez prudent. Surveillez les signes de surchauffage. Si le moteur surchauffe de nouveau, demandez l'aide d'un concessionnaire Kia agréé. Une perte importante de liquide de refroidissement signifie qu'il y a une fuite dans le système de refroidissement. Ceci devrait être vérifié le plus tôt possible chez un concessionnaire Kia agréé.

SYSTÈME DE SURVEILLANCE DE LA PRESSION DES PNEUS (SSPP) (SI ÉQUIPÉ)

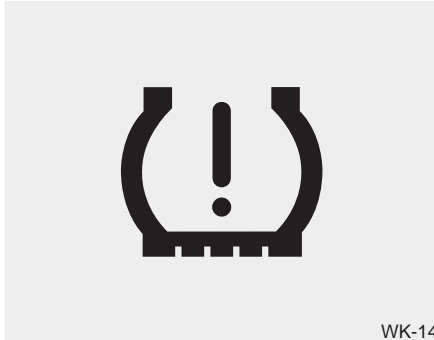

(1) Témoin de pression basse des pneus/défaillance du système SSPP

Chaque pneu, y compris le pneu de secours (si fourni), devrait être vérifié chaque mois, à froid, et gonflé à la pression recommandée par le fabricant du véhicule sur la plaquette du véhicule ou l'étiquette de pression de gonflage des pneus. (Si votre véhicule est équipé de pneus d'une grandeur différente de celle indiquée sur la plaquette du véhicule ou l'étiquette de pression de gonflage des pneus, vous devez établir la pression de gonflage appropriée pour ces pneus.)

Par mesure de sécurité additionnelle, votre véhicule est équipé d'un système de surveillance de la pression des pneus (SSPP). Un témoin de basse pression des pneus s'allume si un ou plusieurs pneus se dégonfle de façon marquée. Aussi, quand le témoin de basse pression des pneus s'allume, vous devriez vous arrêter et vérifier vos pneus dès que possible et les gonfler à la pression appropriée. Rouler avec un pneu dégonflé peut faire surchauffer ce pneu et entraîner une crevaison.

Le sous-gonflage augmente la consommation de carburant et réduit la durée utile de la semelle du pneu; il peut aussi avoir un effet sur la tenue de route et la capacité de freinage du véhicule.

Notez que le SSPP ne remplace pas de bonnes habitudes d'entretien des pneus et qu'il en revient au conducteur de maintenir les pneus à la pression appropriée, même si le SSPP ne signale pas un sous-gonflage.

Même si le véhicule est équipé du système de surveillance de la pression des pneus, toujours vérifier régulièrement la pression des pneus à l'aide d'une jauge numérique.

Le véhicule est aussi doté d'un témoin d'anomalie du SSPP qui signale si le système ne fonctionne pas correctement. Le témoin d'anomalie du SSPP est combiné au témoin de basse pression des pneus. Si une anomalie du système est détectée, le témoin clignotera pendant une minute environ puis restera allumé. Cette séquence se reproduira à chaque démarrage tant que l'anomalie existera.

Quand ce témoin d'anomalie s'illumine, le système pourra ne pas pouvoir détecter ou signaler un sous-gonflement comme il le ferait normalement.

Le SSPP peut faire défaut pour bien des raisons, y compris la pose de pneus ou de jantes de rechange qui empêcheraient le SSPP de fonctionner correctement.

Vérifiez toujours si le témoin d'anomalie du SSPP s'illumine après avoir remplacé un pneu ou une jante afin de vous assurer que le nouveau pneu ou la nouvelle jante permet au SSPP de fonctionner correctement.

Si le témoin du système SSPP (surveillance de la pression des pneus) ne s'allume pas pendant 3 secondes lorsque le commutateur d'allumage est mis sur ON ou que le moteur est mis en marche, ou s'il s'allume après avoir clignoté pendant environ une minute, amener le véhicule à un concessionnaire agréé Kia pour vérifier le SSPP.



Témoin de basse pression des pneus (si équipé)

Quand les témoins du système de surveillance de pression des pneus s'illuminent, un ou plusieurs pneus sont sous-gonflés.

Si un témoin s'illumine, ralentissez immédiatement, évitez les virages serrés et prévoyez une distance de freinage accrue. Vous devriez arrêter le véhicule dès que possible et vérifier les pneus. Gonflez les pneus à la pression appropriée indiquée sur la plaquette du véhicule ou l'étiquette de pression de gonflable des pneus située sur le panneau extérieur du pilier central, du côté du conducteur. Si vous ne pouvez pas vous rendre à une station-service ou si le pneu regonflé se dégonfle de nouveau, posez la roue de secours à la place du pneu dégonflé.

Le témoin de basse pression des pneus pourront s'allumer et rester allumés après un redémarrage et pendant environ 20 minutes de conduite continue avant que vous fassiez réparer le pneu dégonflé et le remettiez sur le véhicule.

En hiver ou par temps froid, le témoin de pneu sous-gonflé peut s'allumer si la pression du pneu a été ajustée à la pression de gonflage recommandée, par temps chaud. Cela ne veut pas dire que le SSPP fait défaut, parce que la baisse de température entraîne une baisse proportionnelle de pression dans le pneu.

Quand vous roulez d'une région froide à une région chaude ou inversement, ou si la température extérieure est beaucoup plus élevée ou basse, vous devriez vérifier la pression des pneus et l'ajuster à la pression de gonflage recommandée.

**⚠ AVERTISSEMENT -
Dommages causés par des
pneus sous-gonflés**

Des pneus sous-gonflés de façon marquée peuvent rendre le véhicule instable et contribuer à une perte de contrôle et à des distances de freinage plus longues.

Continuer de rouler avec des pneus sous-gonflés peut entraîner un surchauffage et une crevaison.

**Témoin d'anomalie
SSPP (système de
surveillance de la
pression des pneus)
(si équipé)**



Le témoin de défaillance du SSPP s'allume après avoir clignoté pendant environ une minute s'il y a un problème avec le système de surveillance de la pression des pneus. Si le système est capable de détecter un sous-gonflage en même temps qu'il y a une défaillance, le témoin de défaillance du SSPP s'allume. Faites vérifier le système dès que possible chez un concessionnaire Kia agréé afin de faire établir la cause du problème.

Le témoin d'anomalie du SSPP peut s'allumer si le véhicule roule près de câbles électriques ou de transmetteurs radio comme près des postes de police, de bureaux publics ou gouvernementaux, de stations de diffusion, d'installations militaires, d'aéroports, de tours de transmission et autres. Ceci peut nuire au fonctionnement normal du système de surveillance de la pression des pneus (SSPP).

Si un capteur de pression fait défaut, il est possible que le SSPP détecte temporairement le capteur d'un autre véhicule à proximité aussi équipé d'un SSPP. Dans de rares cas, ceci peut retarder temporairement le fonctionnement du témoin d'anomalie SSPP.

Changer un pneu avec SSPP

Si vous faites une crevaison, les témoins de sous-gonflage et de position s'allumeront. Faites réparer le pneu crevé chez un concessionnaire Kia agréé dès que possible ou posez la roue de secours compacte.



MISE EN GARDE -

Agents de réparation

N'utilisez jamais d'agent de réparation de crevaison non approuvé par KIA pour réparer et/ou gonfler un pneu à basse pression. Un enduit de scellement non approuvé par KIA pourrait endommager le capteur de pression du pneu. L'enduit de scellement sur le capteur de pression du pneu et la roue doivent être retirés lorsque vous remplacez un pneu par un autre pneu.

Chaque roue est équipée d'un capteur de pression monté sur l'intérieur de la jante, derrière la tige de valve. Vous devez utiliser des jantes équipées pour le SSPP.

On recommande que vous fassiez toujours faire l'entretien des pneus chez un concessionnaire Kia agréé dès que possible.

Même si vous remplacez le pneu dégonflé par le pneu de rechange, le témoin de basse pression des pneus restera allumé jusqu'à ce que le pneu dégonflé soit réparé et remonté sur le véhicule.

Après avoir remplacé le pneu dégonflé, le témoin du SSPP peut clignoter pendant quelques minutes, jusqu'à ce que le capteur de pression du pneu de secours soit initialisé.

Une fois le pneu dégonflé remis à la pression recommandée et remonté sur le véhicule ou le détecteur SSPP du pneu de rechange initialisé par un concessionnaire Kia agréé, le témoin d'anomalie du SSPP et le témoin de basse pression des pneus s'éteindront après quelques minutes de conduite. Si le témoin ne s'éteint pas après quelques minutes de conduite, consultez un concessionnaire Kia agréé.

Si un pneu de première monte est remplacé par le pneu de rechange, le détecteur SSPP du pneu de rechange doit être initialisé et le détecteur SSPP du pneu de première monte, désactivé. Si le détecteur SSPP du pneu de première monte placé dans le logement de pneu de rechange est toujours activé, le système de surveillance de pression des pneus pourra ne pas bien fonctionner. Faites réparer ou remplacer le pneu avec SSPP chez un concessionnaire Kia agréé.

Parfois il est impossible de confirmer la pression d'un pneu tout simplement en le regardant. Il faut toujours utiliser un manomètre de bonne qualité pour mesurer la pression. Si le pneu est chaud (après la conduite), la pression est plus grande que si le pneu est à la température ambiante.

Par pneu froid s'entend un pneu au repos pendant 3 heures et ayant roulé sur moins de 1,6 km (1 mille) en 3 heures.

Assurez-vous toujours que le pneu est froid avant de le gonfler à la pression recommandée.

Le SSPP ne peut pas vous aviser d'un dommage soudain et grave causé par des facteurs externes comme des clous ou des débris routiers.

Si vous ressentez une instabilité, retirez aussitôt le pied de l'accélérateur, appliquez les freins graduellement et légèrement tout en dirigeant le véhicule à un endroit sûr, hors de la route.

*** AVIS**

Modifier, changer ou déconnecter des composantes du système de surveillance de la pression des pneus (SSPP) peut empêcher le système d'aviser le conducteur d'un pneu dégonflé et/ou d'une anomalie avec le SSPP. Modifier, changer ou déconnecter des composantes du système de surveillance de la pression des pneus (SSPP) pourra rendre la garantie nulle et sans effet pour cette partie du véhicule.

Cet appareil est conforme à la norme RSS-210 d'Industrie Canada.

Son utilisation se fait sous réserve des deux conditions suivantes :

1. l'appareil ne peut pas causer une interférence nuisible; et
2. l'appareil doit accepter toute interférence reçus, y compris une interférence qui pourrait causer un fonctionnement indésirable.

EN CAS DE CREVAISON

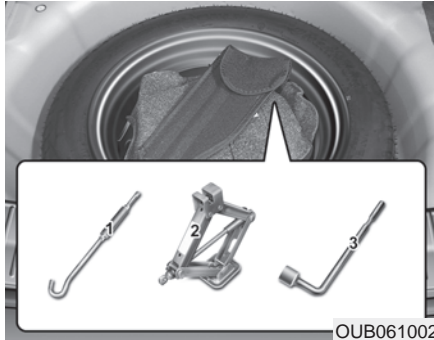

OUB061002

Vérin et outils

La roue de secours, le vérin, la manivelle et la clé à écrous se trouvent dans le coffre. Retirez le panneau à bagages pour accéder à l'équipement.

- (1) Manivelle
- (2) Vérin
- (3) Clé à écrous

Directives concernant le vérin

Le vérin n'est fourni que pour le changement d'une roue en cas d'urgence.

Rangez le vérin correctement pour éviter qu'il vibre quand le véhicule est en mouvement.

Suivez les directives concernant le vérin afin de réduire le risque de blessure.

⚠ AVERTISSEMENT - Changer une roue

Ne tentez jamais de réparer le véhicule alors qu'il se trouve sur la voie de circulation d'une route ou d'une autoroute.

Placez toujours le véhicule hors de la route, sur l'accotement, avant de tenter de changer un pneu crevé. Le vérin devrait être utilisé sur une surface au niveau solide. Si vous ne pouvez trouver une place au niveau et solide en bordure de la route, contactez un service de dépannage.

Assurez-vous d'utiliser la position avant ou arrière appropriée pour le vérin; n'utilisez jamais le pare-chocs ou une autre partie du véhicule pour supporter le vérin.

⚠ AVERTISSEMENT - Cric

Ne mettre aucune partie de son corps sous le véhicule qui est supporté par un cric, parce que le véhicule peut facilement glisser hors du cric. Utiliser toujours des chandelles appropriées.

Ne laissez personne dans le véhicule quand vous utilisez le vérin. Si des enfants sont présents, assurez-vous qu'ils soient à un endroit sûr, loin de la route et du véhicule soulevé sur le vérin.

⚠ AVERTISSEMENT
- Véhicule sur cric avec
moteur en marche

Ne pas démarrer le moteur si le véhicule est supporté par un cric, parce que cela peut faire tomber le véhicule du cric.



Sortir et ranger la roue de secours

Tournez le boulon à ailettes dans le sens antihoraire.

Rangez la roue dans l'ordre inverse de son retrait.

Pour éviter que la roue et les outils vibrent quand le véhicule bouge, rangez-les correctement.



Changer un pneu

1. Stationnez le véhicule sur une surface au niveau et engagez le frein de stationnement.
2. Engagez le levier de vitesse en marche arrière (boîte manuelle) ou sur P (boîte automatique).
3. Engagez les feux de détresse.



- Sortez la clé à écrous de roue, le vérin, la manivelle et la roue de secours.
- Calez l'avant et l'arrière de la roue en diagonale opposée à la position du vérin.

Pour éviter que le véhicule bouge quand vous changez une roue, engagez toujours le frein de stationnement et caliez la roue à la diagonale opposée de la roue que vous changez.

Nous recommandons que vous caliez les roues du véhicule et que personne ne reste à l'intérieur du véhicule quand il est soulevé.



- Desserrez les écrous de roue en les desserrant sur un tour, dans le sens antihoraire, mais n'enlevez pas les écrous tant que la roue n'est pas soulevée du sol.

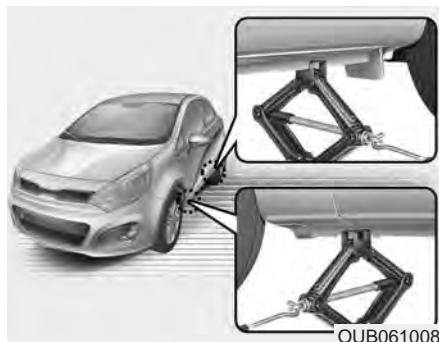

7. Placez le vérin à la position avant ou arrière la plus près de la roue à changer. placez le vérin à la position désignée sur le châssis. Les positions de vérin sont des plaques soudées au châssis avec deux pattes et un point soulevé pour aligner le vérin.



8. Insérez la manivelle dans le vérin et tournez-la dans le sens horaire afin de soulever le véhicule jusqu'à ce que le pneu soit soulevé du sol. Cette mesure est d'environ 30 mm (1 po). Avant d'enlever les boulons de roue, assurez-vous que le véhicule est bien stable et qu'il n'y a aucun risque de mouvement ou de glissement.

9. Desserrez les écrous de roue et enlevez-les à la main. Tirez la roue et déposez-la à plat sur le sol pour éviter qu'elle se mette à rouler. Prenez la roue de secours, alignez les orifices dans la jante avec les goujons et glissez la roue en place. Si vous avez de la difficulté, inclinez la roue légèrement et alignez le trou du haut avec le goujon du haut. Bougez ensuite la roue jusqu'à ce qu'elle se glisse sur les autres goujons.

Les roues et les enjoliveurs peuvent avoir des bords tranchants. Manipulez-les avec soin pour éviter de vous blesser. Avant de monter la roue, assurez-vous que rien sur le moyeu ou la jante (vase, bitume, gravier ou autre) ne fasse entrave au positionnement correct de la roue sur l'essieu.

⚠ AVERTISSEMENT

- Montage des roues

Vérifier que la roue est en contact avec le moyeu lors de son montage sur le véhicule. Si le contact des surfaces de la roue et du moyeu n'est pas correct, les écrous de roue peuvent devenir mal serrés et causer la sortie de la roue, ce qui peut entraîner la perte de la maîtrise du véhicule.

10. Pour réinstaller la roue, placez-la sur le goujons, vissez les écrous sur les goujons et serrez-les à la main. Bougez la roue pour vous assurer qu'elle est bien appuyée puis serrez les écrous aussi fort que possible à la main.
11. Abaissez le véhicule sur le sol en tournant la manivelle du vérin dans le sens antihoraire.



Placez la clé comme indiqué sur l'illustration et serrez les écrous de la roue. Assurez-vous que la douille de la clé soit bien ancrée sur l'écrou. Ne serrez pas les écrous en appuyant sur la clé avec le pied ou en utilisant un tuyau de rallonge.

Serrez chaque écrou de la roue dans la séquence numérique indiquée sur l'illustration, jusqu'à ce que tous les écrous soient serrés. Revérifiez chaque écrou. Après avoir changé les roues, faites serrer les écrous au couple approprié, dès que possible, chez un concessionnaire Kia agréé.

Couple de serrage des écrous :

Jantes en acier et en alliage d'aluminium :

9 à 11 kg-m (65 à 79 lb-pi)

Si vous avez un manomètre pour pneus, enlevez le capuchon de la valve et vérifiez la pression du pneu. Si elle est inférieure à la pression recommandée, rendez-vous lentement jusqu'à la station-service la plus près et gonflez le pneu à la pression appropriée. Si la pression est trop élevée, ajustez-la. Remettez toujours le capuchon sur la valve après avoir vérifié ou ajusté la pression d'air dans le pneu. L'air pourra s'échapper du pneu si vous ne remettez pas le capuchon. Si vous perdez le capuchon, achetez-en un autre et posez-le dès que possible.

Après avoir changé une roue, placez le pneu crevé dans le coffre, avec le vérin et les outils.



MISE EN GARDE

- Réutilisation des verrous de roues

Vérifier que les écrous retirés du véhicule sont réutilisés, ou s'ils sont remplacés, que ceux de remplacement ont les mêmes mesures métriques et le chanfreinage que les écrous anciens. L'utilisation des écrous à mesures non métriques ne fixe pas la roue correctement et endommage les goujons, ce qui forcera leur remplacement.

Notez que la plupart des écrous de roue n'ont pas de filets métriques. Soyez extrêmement prudent quand vous vérifiez le style de filet avant d'installer des écrous ou des jantes de marché secondaire. Si vous n'êtes pas certain, consultez un concessionnaire Kia agréé.



AVERTISSEMENT -

Goujons de roue

Ne pas conduire le véhicule si les goujons de roue sont endommagés. Ils peuvent perdre leur capacité à retenir la roue et la sortie d'une peut causer un accident.

Rangez bien le vérin, la manivelle, la clé à écrous et le pneu de secours pour éviter qu'ils vibrent quand le véhicule est en mouvement.

Vérifiez la pression d'air dès que possible après avoir installé la roue de secours. Ajustez la pression en consultant " Pneus et jantes " à la section 8.

Important - Roue de secours compacte (si équipé)

Votre véhicule est équipé d'une roue de secours compacte. Cette roue occupe moins d'espace qu'une roue normale. Le pneu est plus petit que le pneu normal et n'est conçu que pour un service temporaire.

Roulez prudemment quand vous utilisez la roue de secours. La roue de secours compacte devrait être remplacée par une roue ordinaire dès que possible.

On ne recommande pas l'utilisation simultanée de plus d'une roue de secours compacte sur ce véhicule.



AVERTISSEMENT

- Roue de secours

Ne pas conduire le véhicule à plus de 50 mi/h (80 km/h) s'il roule sur une roue de secours compacte. Elle ne sert qu'en cas d'urgence. La roue normale doit être réparée ou remplacée aussitôt que possible pour éviter la défaillance de la roue de secours.

La roue de secours compacte devrait être gonflée à 420 kPa (60 psi).

Vérifiez la pression du pneu après avoir installé la roue de secours. Ajustez-la à la pression spécifiée, si nécessaire.

Quand vous utilisez une roue de secours compacte, prenez ces précautions :

- En aucun cas devriez-vous rouler à plus de 80 km/h (50 mi/h); une vitesse plus élevée pourrait endommager le pneu.
- Assurez-vous de rouler assez lentement pour les conditions routières afin d'éviter les risques routiers comme les nids de poule ou les débris. Ceux-ci pourraient causer de graves dommages à la roue compacte.
- Tout usage routier continu de la roue de secours peut mener à une crevaison, une perte de contrôle du véhicule et possiblement, à des blessures.
- Ne dépassez pas la capacité de charge maximale du véhicule, indiquée sur le flanc du pneu compact.
- Évitez de rouler sur des obstacles. Le diamètre de la roue de secours compacte est inférieur à celui d'une roue normale, réduisant donc la garde au sol du véhicule d'environ 25 mm (1 po). Vous pourriez endommager le véhicule.
- Ne passez pas le véhicule dans un lave-auto quand la roue de secours compacte est installée.
- La roue de secours compacte ne devrait pas être installée sur l'essieu avant si le véhicule doit rouler sur une route enneigée ou glacée.
- N'utilisez pas la roue de secours compacte sur un autre véhicule. Elle a été conçue spécialement pour votre véhicule.
- La durée utile de la semelle du pneu de la roue de secours compacte est inférieure à celle d'un pneu ordinaire. Vérifiez l'état du pneu compact régulièrement et remplacez-le par un autre pneu compact de même grandeur et design, monté sur la même jante.
- Le pneu de secours compact ne doit pas être monté sur une autre jante et des pneus ordinaires ou d'hiver et des jantes ou cerceaux de roue ne devraient pas être montés sur la jante de la roue de secours compacte. Faire ainsi pourraient endommager ces pièces ou d'autres composantes du véhicule.
- N'utilisez pas plus d'une roue de secours compacte à la fois.
- Ne tirez pas de remorque si vous utilisez une roue de secours compacte.

Étiquette du vérin

- Exemple
- Type A

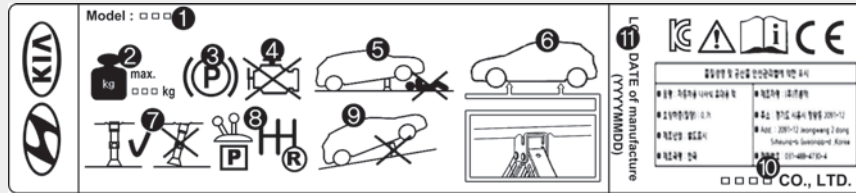

OHYK064001

- Type B



OHYK064002

* L'étiquette réelle de vérin sur le véhicule peut différer de l'illustration. Pour des spécifications plus détaillées, consultez l'étiquette apposée au vérin.

1. Nom de modèle
2. Charge maximale permissible
3. Engagez le frein de stationnement quand vous utilisez le vérin.
4. Coupez le moteur quand vous utilisez le vérin.
5. Ne vous glissez pas sous un véhicule soulevé avec le vérin.
6. Les points désignés sous le châssis
7. Quand vous soulevez le véhicule, le socle du vérin doit être à la verticale sous le point de levée.
8. Sur un véhicule à boîte manuelle, engagez la boîte en marche arrière ou, sur un véhicule à boîte automatique, engagez le levier à la position P.
9. Le vérin ne devrait être utilisé que sur un sol ferme et au niveau.
10. Fabricant du vérin
11. Date de production

EN CAS DE CREVAISON (AVEC UNE TROUSSE DE RÉPARATION DE PNEU, SI ÉQUIPÉ)

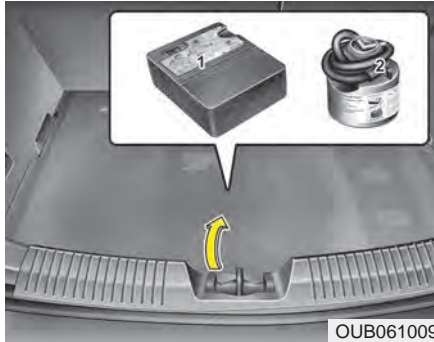

Si deux pneus ou plus sont crevés, n'utilisez pas la trousse de réparation des pneus car elle ne convient que pour un seul pneu.

⚠ AVERTISSEMENT - Flanc du pneu

N'utilisez pas la trousse de réparation des pneus pour réparer une perforation sur le flanc du pneu. Le pneu pourrait se détériorer et causer un accident.

Afin d'assurer un fonctionnement sûr, lisez et suivez les directrices dans ce manuel avant l'utilisation.

- (1) Compresseur
- (2) Bouteille de scellant

La trousse de réparation des pneus ne sert qu'à la réparation temporaire d'un pneu et le pneu devrait être inspecté chez un concessionnaire Kia agréé dès que possible.



Introduction

La trousse de réparation des pneus vous permet de vous déplacer advenant une crevaison.

Comprenant un compresseur et un composé de scellage, la trousse scelle efficacement la plupart des perforations dans un pneu de véhicule de tourisme causées par un clou ou un objet semblable, et regonfle le pneu. Après vous être assuré que le pneu est bien scellé, vous pouvez rouler avec prudence (sur autant que 200 km [120 mi]) à une vitesse maximale de 80 km/h (50 mi/h) pour vous rendre à une station service ou chez un revendeur de pneu afin de faire remplacer le pneu.

Il se peut que certains pneus ne puissent être scellés complètement, surtout s'il s'agit d'une grande perforation ou d'un dommage au flanc.

La perte de pression dans le pneu peut affecter la performance du pneu.

Pour cette raison, vous devriez éviter les manoeuvres brusques, surtout si le véhicule est chargé ou tire une remorque.

La trousse de réparation des pneus n'est pas conçue pour réparer un pneu de façon permanente et ne peut être utilisée que pour un seul pneu.

Les directives montrent, étape par étape, comment sceller une crevaison de façon simple et fiable.

Consultez la section "Notes concernant l'utilisation sûre de la trousse de réparation des pneus".

Notes concernant l'utilisation sûre de la trousse de réparation des pneus

- Arrêtez le véhicule en bordure de la route afin de pouvoir utiliser la trousse de réparation des pneus à une bonne distance de la circulation.
- Engagez toujours le frein de stationnement afin de vous assurer que votre véhicule ne bougera pas, même si vous êtes sur une surface au niveau.
- N'utilisez la trousse de réparation des pneus que pour sceller/gonfler un pneu de voiture de tourisme. Seules les perforations sur la semelle du pneu peuvent être scellées à l'aide de la trousse de réparation des pneus.
- Ne l'utilisez pas pour les pneus de motocyclette, de vélo ou autre.
- Pour votre sécurité, n'utilisez pas la trousse de réparation des pneus si le pneu et la jante sont endommagés.

- La trousse de réparation des pneus pourra ne pas être utile si le diamètre de perforation est supérieur à environ 6 mm (0.24 po).
Si le pneu ne peut pas être réparé adéquatement avec la trousse de réparation des pneus, prenez contact avec le concessionnaire Kia le plus près.
- N'utilisez pas la trousse de réparation des pneus si le pneu a été gravement endommagé après avoir roulé à plat ou trop dégonflé.
- N'enlevez pas l'objet qui a pénétré le pneu (vis ou clou ou autre du genre).
- Si la voiture se trouve à l'extérieur, laissez le moteur tourner sinon utiliser le compresseur pourrait éventuellement décharger la batterie.
- Ne laissez jamais la trousse de réparation des pneus sans surveillance quand elle est utilisée.

- Ne laissez pas le compresseur fonctionner plus de 10 minutes à la fois car il pourrait surchauffer.
- N'utilisez pas la trousse de réparation des pneus à une température inférieure à -30°C (-22°F).

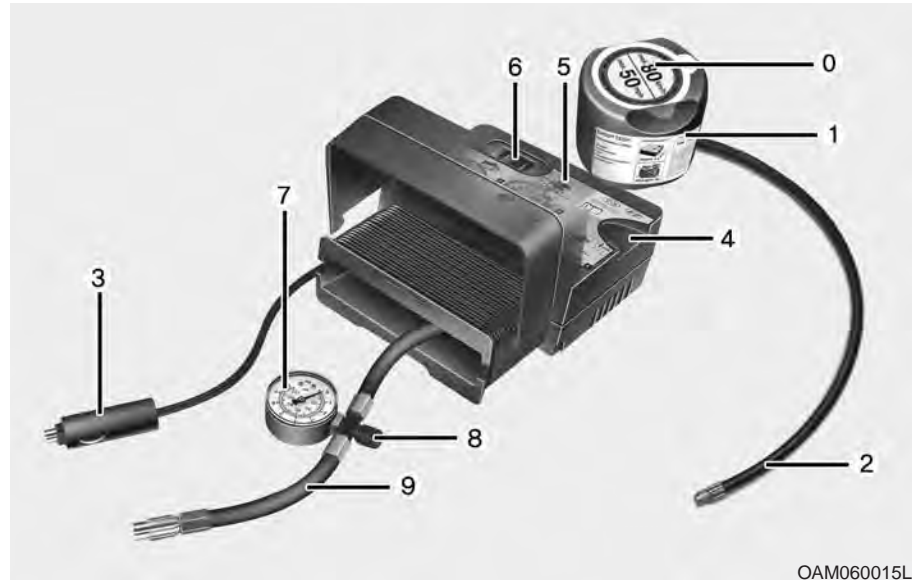

OAM060015L

Composantes de la trousse de réparation des pneus

- | | |
|--|--|
| 0. Étiquette de restriction de vitesse | 4. Support pour la bouteille de scellant |
| 1. Bouteille de scellant avec étiquette de restriction de vitesse | 5. Compresseur |
| 2. Boyau de raccordement entre la bouteille de scellant et la roue | 6. Interrupteur |
| 3. Raccords et câble pour la connexion à une prise de courant | 7. Jauge pour vérifier la pression du pneu |

8. Capuchon fileté pour réduire la pression de gonflage du pneu
9. Boyau pour raccorder le compresseur à la bouteille de scellant ou le compresseur à la roue.

Les raccords, le câble et le boyau de raccordement se trouvent dans le boîtier du compresseur.

⚠ AVERTISSEMENT
- Scellant trop âgé

N'utilisez pas un scellant dont la date d'utilisation est dépassée (date d'expiration imprimée sur le contenant du scellant). Le pneu pourrait ne pas bien se réparer.

⚠ AVERTISSEMENT
- Scellant

- Garder hors de la portée des enfants.
- Éviter le contact avec les yeux.
- Ne pas avaler.

Suivez strictement la séquence indiquée sinon le scellant pourrait s'échapper à haute pression.

Utilisation de la trousse de réparation des pneus

1. Retirez l'étiquette de restriction de vitesse (0) de la canette de scellant (1) et apposez-la à un endroit bien visible dans l'habitacle (sur le volant, par exemple) afin de rappeler au conducteur de ne pas rouler trop vite.
2. Vissez l'embout du boyau (9) dans le raccord de la bouteille de scellant.
3. Assurez-vous que le capuchon fileté (8) est bien fermé.
4. Dévissez le capuchon de la valve du pneu crevé et vissez le boyau de remplissage (2) de la bouteille de scellant sur la valve.
5. Placez la bouteille de scellant dans le boîtier (4) du compresseur afin qu'elle se tienne droite.



6. Assurez-vous que le compresseur est éteint (interrupteur sur 0).
7. Branchez la fiche du compresseur dans la prise de courant du véhicule.
8. Le bouton Engine Start/Stop ou le commutateur d'allumage réglé sur ON, mettez le compresseur en marche et laissez-le fonctionner pendant 5 à 7 minutes environ afin de remplir le scellant à la pression appropriée (consultez Pneus et jantes au chapitre 8). La pression de gonflage du pneu après le remplissage est sans importance et sera vérifiée/corrigée plus tard.

Assurez-vous de ne pas surgonfler le pneu et tenez-vous à bonne distance du pneu pendant le remplissage.

⚠ AVERTISSEMENT
- Pression du pneu

Ne tentez pas de conduire si la pression du pneu est inférieure à 200 kpa (29 psi). Cela pourrait causer un accident à cause d'une défaillance soudaine du pneu.

9. Éteignez le compresseur.

10. Séparez les boyaux du connecteur de la bouteille de scellant et de la valve du pneu.

Retournez la trousse de réparation des pneus dans son rangement, dans le véhicule.

⚠ AVERTISSEMENT - Oxyde de carbone

Ne laissez pas le moteur en marche pendant une longue période dans un endroit mal ventilé. Il y aurait alors risque d'empoisonnement par oxyde de carbone et suffocation.

Distribution du scellant

11. Parcourez immédiatement 7 à 10 km (4 à 6 milles) afin de distribuer le scellant uniformément dans le pneu.

Ne dépassez pas 80 km/h (50 mi/h). Et si possible, ne roulez pas à moins de 20 km/h (12 mi/h).

En conduisant, si l'on détecte des vibrations, des difficultés de conduite ou des bruits inhabituels, réduire sa vitesse et conduire avec précaution jusqu'à ce qu'on puisse se garer de façon sécuritaire sur le bord de la route. Si une telle situation se produit, appeler l'assistance routière ou une remorqueuse.

Quand vous utilisez la trousse de réparation des pneus, les détecteurs de pression et la jante peuvent être endommagés par le scellant. Faites inspecter la roue chez un concessionnaire agréé où le scellant sera nettoyé des détecteurs et de la jante.

Vérification de la pression du pneu

1. Après avoir parcouru environ 7 à 10 km (4 à 6 mi) ou roulé pendant une dizaine de minutes, arrêtez-vous à un endroit sûr.
2. Connectez le boyau (9) du compresseur directement à la valve du pneu.
3. Branchez la fiche du compresseur dans la prise de courant.
4. Ajustez le pneu à la pression recommandée. L'allumage en position ON, procédez comme suit.

- **Pour augmenter la pression dans le pneu :** Mettez le compresseur en marche (interrupteur sur I). Pour vérifier la pression courante du pneu, éteignez le compresseur un moment.

* AVIS

La jauge de pression peut indiquer une pression plus élevée quand le compresseur est en marche. Pour obtenir une lecture précise, le compresseur doit être éteint.

- **Pour réduire la pression dans le pneu :** Dévissez le capuchon fileté (8) du boyau du compresseur.



MISE EN GARDE -

Détecteur de pression du pneu

Si vous utilisez la trousse de réparation des pneus avec un scellant non approuvé par Kia, le scellant pourrait endommager le détecteur de pression du pneu. Le scellant sur le détecteur de pression et la jante devrait être éliminé quand vous remplacez le pneu par un pneu neuf et faites inspecter les détecteurs de pression par un concessionnaire agréé.

Caractéristiques techniques

Tension du système : 12 VCC

Tension de service : 10 à 15 VCC

Intensité nominale : 15 A max.

Plage de température de service :
-30 ~ +70°C (-22 ~ +158°F)

Pression de service max. :
6 bar (87 psi)

Dimensions du compresseur :
170 x 150 x 60 mm
(6,7 x 5,9 x 2,4 po)

Bouteille de scellant :
85 x 77 ø mm
(3,3 x 3,0 ø po)

Poids du compresseur :
0,8 kg (1,8 lb)

Volume de scellant :
200 ml (12,2 po³)

DÉPANNAGE

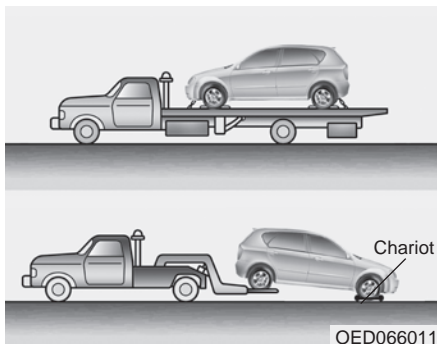

Service de dépannage

Si vous avez besoin d'un service de dépannage d'urgence, nous vous recommandons de faire appel à un concessionnaire Kia agréé ou à un service de dépannage commercial. Les procédures de remorquage appropriées doivent être suivies pour ne pas endommager le véhicule. On recommande l'utilisation d'un chariot à roues ou d'une plate-forme.

Voyez "Remorquage d'une remorque" à la section 5; vous y trouverez des conseils pour le remorquage.

Vous pouvez faire remorquer le véhicule, les roues arrière sur le sol (sans chariot), les roues avant soulevées.

Si les roues chargées ou des éléments de suspension sont endommagés ou si le véhicule est remorqué les roues avant sur le sol, il faut utiliser un chariot à roues sous les roues avant.

Si vous faites remorquer le véhicule par un dépanneur commercial et que des chariots à roues ne sont pas utilisés, les roues avant du véhicule doivent toujours être soulevées, par les roues arrière.

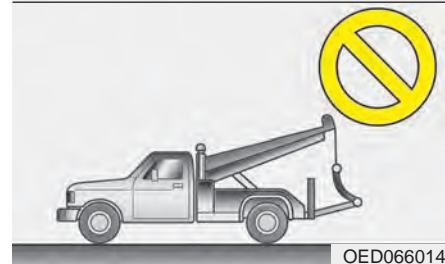
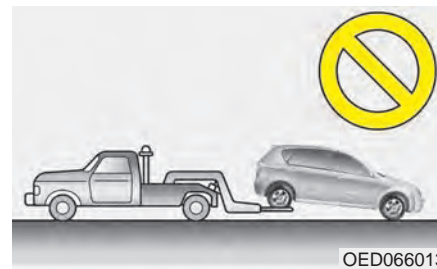

MISE EN GARDE - Dépannage

- **Ne faites pas remorquer le véhicule par l'arrière, les roues avant sur le sol, car vous pourriez endommager le véhicule.**
- **Ne faites pas remorquer le véhicule avec un équipement du genre élingue. Utilisez un élévateur de roues ou une plate-forme.**

Si vous faites remorquer votre véhicule d'urgence, sans chariot à roues :

1. Placez la clé de contact sur ACC.
2. Placez le levier de vitesse sur N (neutre).
3. Désengagez le frein de stationnement.



MISE EN GARDE

- Rapport à utiliser pour le remorquage

Placez toujours le levier de vitesses sur N (neutre) quand vous faites remorquer le véhicule. Toujours mettre le sélecteur du véhicule remorqué sur N (point mort), sinon le transaxe peut être endommagé.

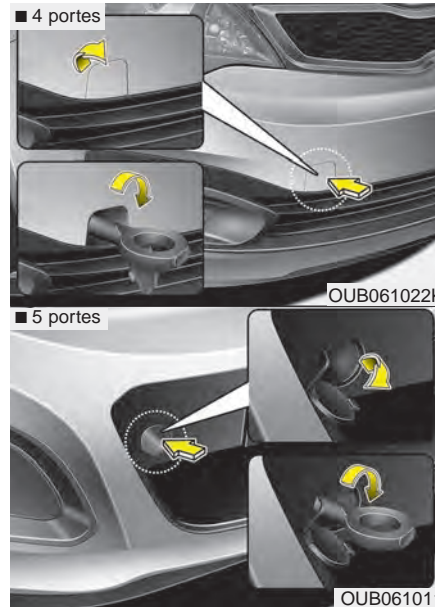

Crochet de remorquage amovible (avant) (si équipé)

1. Sortez le crochet de remorquage de l'étui à outils.
2. Enlevez le couvercle obturateur en pressant sa partie inférieure, sur le pare-chocs avant.

3. Installez le crochet de remorquage en le tournant dans le sens horaire dans le trou, jusqu'à ce qu'il soit bien vissé.
4. Enlevez le crochet de remorquage et remettez le bouchon après l'utilisation.

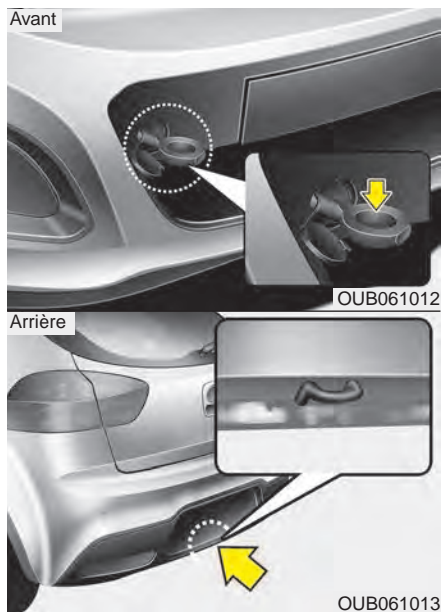

Remorquage d'urgence

Si vous devez faire remorquer votre véhicule, nous vous recommandons de faire appel à un concessionnaire Kia agréé ou à un service de dépannage commercial.

Si vous ne pouvez obtenir un service de dépannage en cas d'urgence, vous pouvez faire remorquer votre véhicule de façon temporaire à l'aide d'un câble ou d'une chaîne attachée au crochet de remorquage d'urgence sous l'avant (ou l'arrière) du véhicule. Soyez extrêmement prudent quand vous faites remorquer le véhicule. Un conducteur doit être au volant pour diriger le véhicule et appliquer les freins.

Un tel remorquage ne peut être fait que sur des routes à surface dure et sur de très courtes distances, à basse vitesse. En outre, les roues, les essieux, le groupe motopropulseur, la direction et les freins doivent tous être en bon état.

- N'utilisez pas les crochets de remorquage pour débarrasser le véhicule pris dans la vase, le sable ou autre, si le véhicule ne peut pas s'en sortir seul.
- Évitez de remorquer un véhicule plus lourd que le véhicule remorqueur.
- Les conducteurs des deux véhicules doivent garder un contact fréquent.

- Attachez une élingue de remorquage au crochet de remorquage.
- Utilisez une partie du véhicule autre que le crochet de remorquage peut endommager la carrosserie du véhicule.
- N'utilisez qu'un câble ou une chaîne spécialement conçue pour le remorquage. Attachez le câble ou la chaîne solidement au crochet de remorquage.
- Avant le remorquage d'urgence, assurez-vous que le crochet n'est pas endommagé.
- Attachez le câble ou la chaîne de remorquage solidement au crochet.
- Ne donnez pas un coup sec sur le crochet. Appliquez une force uniforme et constante.
- Pour éviter d'endommager le crochet, ne tirez pas le véhicule de côté ou selon la verticale. Tirez-le toujours droit devant.

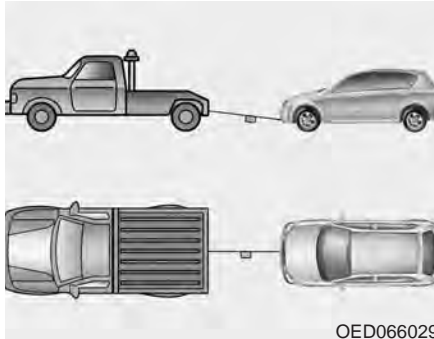

OED066029

Précautions à prendre lors du remorquage d'urgence

- Placez la clé de contact sur ACC pour assurer que le volant ne se bloque pas.
 - Placez le levier de vitesse au neutre (N).
 - Désengagez le frein de stationnement.
 - Appuyez plus fortement que normal sur la pédale de frein car la performance de freinage sera réduite.
 - Un effort supérieur sur le volant sera requis parce que la direction assistée ne fonctionnera pas.
 - Si vous descendez une pente, les freins risquent de surchauffer et leur performance pourrait être réduite. Arrêtez souvent et laissez les freins refroidir.
- Utilisez une élingue de remorquage d'au moins 5 m (16 pi) de long. Attachez un chiffon blanc ou rouge (d'environ 30 cm (12 po) de large) au centre de l'élingue pour la rendre visible.
 - Roulez prudemment pour éviter que l'élingue de remorquage devienne lâche pendant le remorquage.

Si le véhicule est remorqué les quatre roues au sol, il ne peut être remorqué que de l'avant. Assurez-vous que la boîte-pont est au neutre. Assurez-vous que le volant est déverrouillé en plaçant la clé de contact sur ACC. Un conducteur doit se trouver dans le véhicule remorqué afin de contrôler le volant et les freins.

⚠ MISE EN GARDE - Boîte de vitesses automatique

- **Afin d'éviter de graves dommages à la boîte-pont, limitez la vitesse du véhicule à 15 km/h (10 mi/h) et remorquez le véhicule su moins de 1,5 km (1 mille).**
- **Avant de faire un remorquage, vérifiez si le liquide de la boîte automatique fuit sous le véhicule. Si c'est le cas, il faut utiliser un véhicule de remorquage à plateforme ou un chariot de remorquage.**

Compartiment-moteur / 7-2
Services d'entretien / 7-3
Entretien par le propriétaire / 7-5
Calendrier d'entretien / 7-7
Explication des items au programme d'entretien / 7-22
Huile à moteur / 7-25
Liquide de refroidissement / 7-26
Liquide de frein et d'embrayage / 7-29
Liquide de boîte automatique / 7-30
Lave-glace / 7-31
Frein de stationnement / 7-31
Filtre à air / 7-32
Filtre à air de la climatisation / 7-32
Lames d'essuie-glace / 7-33

Entretien

7

Batterie / 7-36
Pneus et jantes / 7-39
Fusibles / 7-52
Soin de l'apparence / 7-63
Système antipollution / 7-69

COMPARTIMENT-MOTEUR

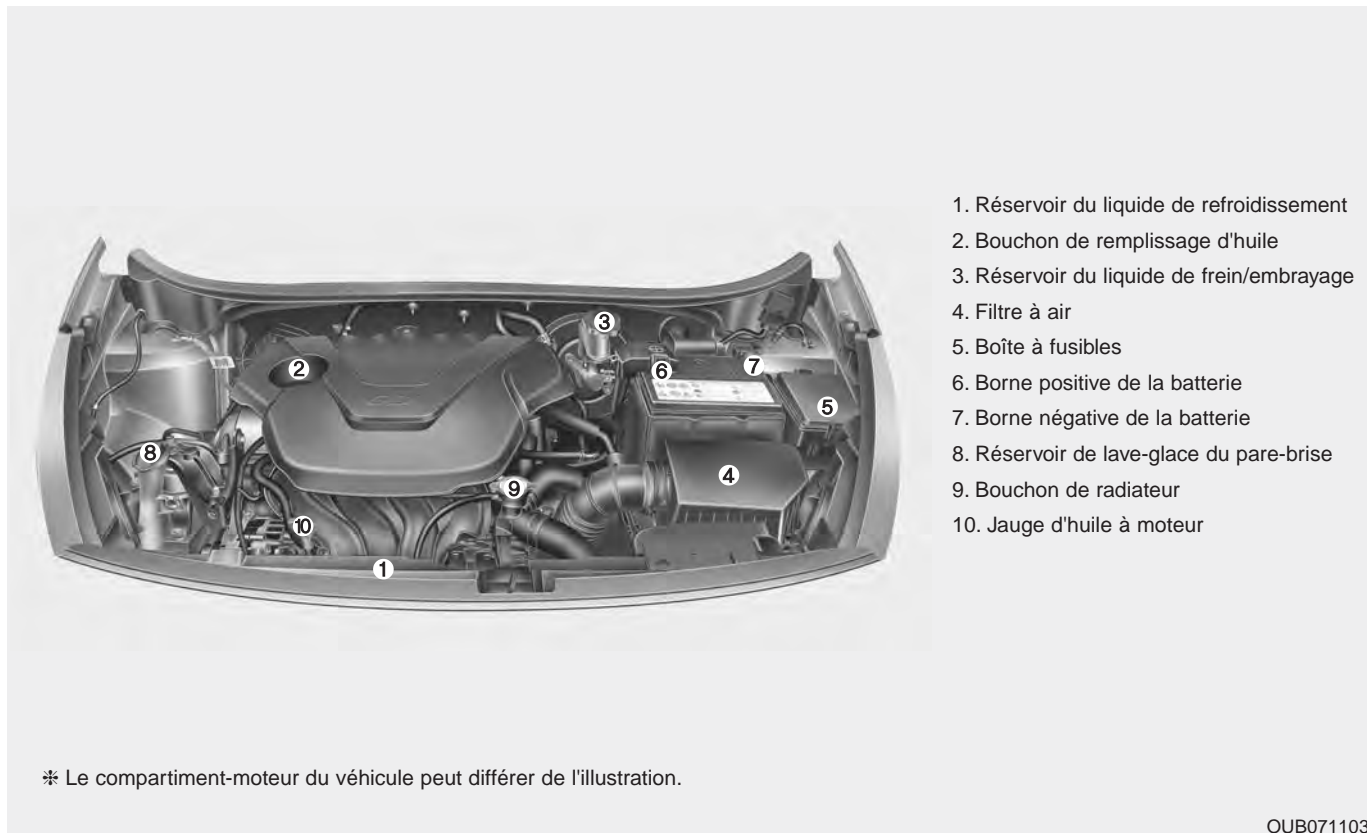

OUB071103N

SERVICES D'ENTRETIEN

Soyez toujours extrêmement prudent afin de ne pas endommager le véhicule et de ne pas vous blesser lorsque vous faites des travaux d'entretien ou une inspection.

Si vous avez des doutes concernant une inspection ou un entretien sur votre véhicule, nous vous recommandons fortement de faire faire le travail chez un concessionnaire Kia agréé.

Un concessionnaire Kia agréé possède des techniciens formés à l'usine et les pièces de marque Kia nécessaires pour bien entretenir votre véhicule. Pour obtenir des conseils d'experts et un service de qualité, passez chez un concessionnaire Kia agréé.

Un entretien inadéquat, incomplet ou insuffisant pourrait engendrer des problèmes qui se traduiraient par des dommages au véhicule, un accident ou des blessures.

Responsabilité du propriétaire

* AVIS

Il en revient au propriétaire de maintenir un dossier des services d'entretien.

Vous devriez conserver tous les documents prouvant que l'entretien approprié a été exécuté sur le véhicule, conformément aux tableaux du programme d'entretien se trouvant dans les pages qui suivent. Vous aurez besoin de ces documents pour prouver votre conformité avec les exigences de service et d'entretien pour les garanties.

Les renseignements détaillés sur la garantie se trouvent dans le manuel de renseignements sur la garantie et le service à la clientèle.

Les réparations et les ajustements requis suite à un mauvais entretien ou à un manque à faire faire l'entretien requis, ne sont pas couverts par la garantie.

Nous vous recommandons de faire faire l'entretien et les réparations chez un concessionnaire Kia agréé. Un concessionnaire Kia agréé saura satisfaire les normes élevées de qualité en service et reçoit l'appui technique de Kia afin de vous fournir le plus haut niveau de satisfaction en service.

Précautions concernant l'entretien par le propriétaire

Un service inadéquat ou incomplet peut se solder par des problèmes. Cette section n'offre des conseils que pour les travaux d'entretien simples à exécuter.

Tel qu'expliqué plus tôt, plusieurs travaux ne peuvent être exécutés que par un concessionnaire Kia agréé équipé d'outils spéciaux.

*** AVIS**

Un mauvais entretien par le propriétaire pendant la période de garantie peut affecter la couverture de garantie. Pour plus de détails, lisez le manuel sur la garantie et le service à la clientèle fourni avec le véhicule. Si vous avez des doutes concernant l'entretien ou les procédures appropriées, faites faire le service par un concessionnaire Kia agréé.

⚠ AVERTISSEMENT

- Travaux d'entretien

Ne jamais porter de bijoux ou de vêtements amples lorsqu'on travaille sous le capot et que le moteur du véhicule fonctionne. Ils pourraient se coincer dans des pièces mobiles. Si le moteur doit tourner pendant qu'on travaille sous le capot, s'assurer de retirer tous ses bijoux (surtout les bagues, les bracelets, les montres et les colliers) et sa cravate, son écharpe ou tout autre vêtement ample avant de s'approcher du moteur ou des ventilateurs de refroidissement.

ENTRETIEN PAR LE PROPRIÉTAIRE

Les listes suivantes proposent des vérifications et des inspections que le propriétaire ou un concessionnaire Kia agréé devrait faire aux intervalles indiqués afin d'assurer le fonctionnement sûr et fiable du véhicule.

Toute condition anormale devrait être portée à l'attention du concessionnaire dès que possible.

Ces vérifications d'entretien par le propriétaire ne sont généralement pas couvertes par les garanties et l'on pourra vous facturer pour la main-d'oeuvre, les pièces et les lubrifiants.

Programme d'entretien par le propriétaire

Quand vous faites le plein en carburant:

- Vérifiez le niveau d'huile du moteur.
- Vérifiez le niveau du liquide de refroidissement dans son réservoir.
- Vérifiez le niveau du lave-glace.
- Vérifiez si les pneus sont bien gonflés.

⚠ AVERTISSEMENT

- Liquide de refroidissement chaud

Soyez prudent quand vous vérifiez le niveau du liquide de refroidissement lorsque le moteur est chaud. Un liquide bouillant ou de la vapeur peut s'échapper sous pression.

Quand vous utilisez votre véhicule:

- Notez tout changement dans le son de l'échappement ou la présence d'odeur de gaz d'échappement dans le véhicule.
- Vérifiez si le volant vibre. Notez toute augmentation d'effort ou mou dans le volant, ou changement dans le roulement en ligne droite.
- Notez si le véhicule tourne ou " tire " légèrement d'un côté quand vous roulez sur une surface douce et plate.
- Quand vous arrêtez, notez tout son inhabituel, dérive d'un côté, déplacement accru de la pédale de frein ou " dureté " dans la pédale de frein.
- S'il y a glissement ou changement de comportement de la part de la boîte-pont, vérifiez-en le niveau du liquide.
- Vérifiez la fonction P (Park) de la boîte automatique.
- Vérifiez le frein de stationnement.
- Vérifiez s'il y a des fuites de liquide sous le véhicule (il est normal que le climatiseur fasse dégoutter de l'eau pendant ou après son utilisation).

Au moins une fois par mois :

- Vérifiez le niveau du réservoir du liquide de refroidissement du moteur.
- Vérifiez le fonctionnement de tous les feux extérieurs dont les feux d'arrêt, les feux de signalisation et les feux de détresse.
- Vérifiez la pression de tous les pneus, y compris celle de la roue de secours.

Au moins deux fois par année (au printemps et à l'automne) :

- Vérifiez l'état des durites et des boyaux de la chaufferette et du climatiseur.
- Vérifiez le fonctionnement du gicleur de lave-glace et des essuie-glace. Nettoyez les lames d'essuie-glace avec un chiffon propre imbibé de lave-glace.
- Vérifiez l'alignement des phares.
- Vérifiez le silencieux, les tuyaux d'échappement, les boucliers et les collets.
- Vérifiez le fonctionnement et l'état des ceintures de sécurité sous-abdominales et épaulières.
- Vérifiez l'état des pneus et si les écrous de roue sont bien serrés.

Au moins une fois par année:

- Nettoyez les trous de drainage de la carrosserie et des portes.
- Lubrifiez les charnières et les gâches des portes et les charnières du capot.
- Lubrifiez les serrures et les loquets de portes et de capot.
- Lubrifiez le calfeutrage de caoutchouc des portes.
- Vérifiez le niveau du réservoir du liquide de refroidissement du moteur.
- Vérifiez le niveau de liquide de la servodirection.
- Vérifiez le niveau du réservoir du liquide de refroidissement du moteur.
- Nettoyez la batterie et ses bornes.
- Vérifiez le niveau du liquide de frein/embrayage.

PROGRAMME D'ENTRETIEN

Suivez le programme d'entretien normal si vous n'utilisez pas votre véhicule dans l'une des conditions suivantes. Si l'une ou l'autre des conditions suivantes s'applique, suivez le programme d'entretien pour service intense.

- Conduite répétitive sur de courtes distances.
- Conduite sur des routes poussiéreuses ou sablonneuses.
- Utilisation constante des freins.
- Conduite à des endroits où l'on utilise du sel ou d'autres matières corrosives.
- Conduite sur des routes détériorées ou vaseuses.
- Conduite en régions montagneuses.
- Périodes prolongées au ralenti ou à basse vitesse.
- Conduite prolongée par temps froid ou extrêmement humide.
- Plus de la moitié de la conduite dans la grosse circulation à une température supérieure à 32°C (90°F).

Si vous utilisez votre véhicule dans l'une de ces conditions, vous devriez faire des inspections, des remplacements et des remplissages plus fréquents qu'aux intervalles du programme d'entretien normal. Après 120 mois ou 240 000 km (150 000 milles), continuez de suivre les intervalles d'entretien prescrits.

PROGRAMME D'ENTRETIEN NORMAL

Les services d'entretien suivants doivent être exécutés pour assurer un bon contrôle des émissions et une bonne performance. Conservez vos factures pour tous les travaux sur le système antipollution du véhicule aux fins de la garantie. Là où un kilométrage et un intervalle de temps sont donnés, la fréquence est établie par la première occurrence.

12,000 km ou 6 mois

- Inspecter le filtre à air
- Inspecter le compresseur du climatiseur, le frigorigène, et vérifier le rendement (si équipé)
- Inspecter le système de refroidissement *¹
- Inspecter l'arbre de transmission et les soufflets
- Inspecter visuellement les éléments suivants.
 - 1) État de la batterie
 - 2) Liquide de frein/liquide d'embrayage (si équipé)
 - 3) Canalisations, tuyaux et raccords de frein
 - 4) Condition et fonctionnement de la pédale de frein
 - 5) Boulons et écrous du châssis et de la carrosserie
 - 6) Tambours et garnitures de frein (si équipé)
 - 7) Disques et plaquettes de frein (si équipé)
 - 8) Tube d'échappement et silencieux
 - 9) Joints à rotule de suspension avant
 - 10) Réservoir, bouchon, canalisation et tuyaux de carburant
 - 11) Lubrifier tous les verrous et les charnières
 - 12) Freins de stationnement
 - 13) Fonctionnement de la direction et tringlerie
 - 14) Boulons de montage de suspension

(suite)

(suite)

- Remplacer l'huile moteur et le filtre
(Tous les 12 000 km ou 12 mois)
- Ajouter de l'additif pour carburant *^A
(Tous les 12 000 km ou 12 mois)
- Permutation des pneus - vérifier aussi la pression et l'usure des pneus (Tous les 12 000 km ou 12 mois)

*¹ Inspecter la " pompe à eau " lors du remplacement de la courroie multifonction ou de distribution.

*^A Si l'essence détergente de CATÉGORIE SUPÉRIEURE n'est pas disponible, il est recommandé d'utiliser un flacon d'additif. Les additifs et le mode d'emploi sont disponibles chez le concessionnaire Kia. Ne pas mélanger des additifs différents.

* Inspection : inspection et, au besoin, ajustement, correction, nettoyage ou remplacement.

PROGRAMME D'ENTRETIEN NORMAL (SUITE)**24,000 km ou 12 mois**

- Inspecter le filtre à air
- Inspecter le compresseur du climatiseur, le frigorigène, et vérifier le rendement (si équipé)
- Inspecter le système de refroidissement *¹
- Inspecter l'arbre de transmission et les soufflets
- Inspecter visuellement les éléments suivants
 - 1) État de la batterie
 - 2) Liquide de frein/liquide d'embrayage (si équipé)
 - 3) Canalisations, tuyaux et raccords de frein
 - 4) Condition et fonctionnement de la pédale de frein
 - 5) Boulons et écrous du châssis et de la carrosserie
 - 6) Tambours et garnitures de frein (si équipé)
 - 7) Disques et plaquettes de frein (si équipé)
 - 8) Tube d'échappement et silencieux
 - 9) Joints à rotule de suspension avant
 - 10) Réservoir, bouchon, canalisation et tuyaux de carburant
 - 11) Lubrifier tous les verrous et les charnières
 - 12) Freins de stationnement
 - 13) Fonctionnement de la direction et tringlerie
 - 14) Boulons de montage de suspension
- Remplacer le filtre à air du climatiseur automatique (si équipé)
- Remplacer l'huile moteur et le filtre
(Tous les 12 000 km ou 12 mois)

(suite)

(suite)

- Ajouter de l'additif pour carburant *^A
(Tous les 12 000 km ou 12 mois)
- Permutation des pneus - vérifier aussi la pression et l'usure des pneus (Tous les 12 000 km ou 12 mois)

*¹ Inspecter la " pompe à eau " lors du remplacement de la courroie multifonction ou de distribution.

*^A Si l'essence détergente de CATÉGORIE SUPÉRIEURE n'est pas disponible, il est recommandé d'utiliser un flacon d'additif. Les additifs et le mode d'emploi sont disponibles chez le concessionnaire Kia. Ne pas mélanger des additifs différents.

* Inspection : inspection et, au besoin, ajustement, correction, nettoyage ou remplacement.

PROGRAMME D'ENTRETIEN NORMAL (SUITE)

48,000 km ou 26 mois

- Inspecter le compresseur du climatiseur, le frigorigène, et vérifier le rendement (si équipé)
- Inspecter le système de refroidissement *¹
- Inspecter l'arbre de transmission et les soufflets
- Inspecter le filtre à carburant *²
- Inspecter la canalisation de carburant, les tuyaux et les raccords
- Inspecter le filtre à air du réservoir de carburant *²
- Inspecter le liquide du transaxe manuel (si équipé)
(Tous les 60 000 km ou 48 mois)
- Inspecter le tuyau de vapeurs de carburant et le bouchon du réservoir
- Inspecter visuellement les éléments suivants
 - 1) État de la batterie
 - 2) Liquide de frein/liquide d'embrayage (si équipé)
 - 3) Canalisations, tuyaux et raccords de frein
 - 4) Condition et fonctionnement de la pédale de frein
 - 5) Boulons et écrous du châssis et de la carrosserie
 - 6) Tambours et garnitures de frein (si équipé)
 - 7) Disques et plaquettes de frein (si équipé)
 - 8) Tube d'échappement et silencieux
 - 9) Joints à rotule de suspension avant
 - 10) Réservoir, bouchon, canalisation et tuyaux de carburant
 - 11) Lubrifier tous les verrous et les charnières
 - 12) Freins de stationnement
 - 13) Fonctionnement de la direction et tringlerie
 - 14) Boulons de montage de suspension
- Remplacer le filtre à air

(suite)

(suite)

- Remplacer le filtre à air du climatiseur automatique (si équipé)
- Remplacer l'huile moteur et le filtre
(Tous les 12 000 km ou 12 mois)
- Ajouter de l'additif pour carburant *^A
(Tous les 12 000 km ou 12 mois)
- Permutation des pneus - vérifier aussi la pression et l'usure des pneus (Tous les 12 000 km ou 12 mois)

*¹ Inspecter la " pompe à eau " lors du remplacement de la courroie multifonction ou de distribution.

*² Le filtre à carburant et le filtre à air du réservoir de carburant sont considérés comme étant sans entretien, mais il est recommandé de les inspecter périodiquement dans ce programme d'entretien dû aux variations de qualité du carburant. S'il y a des symptômes importants concernant la sécurité, comme un débit de carburant restreint, des fluctuations de puissance, ou des problèmes de démarrage difficile, remplacer le filtre à carburant immédiatement, indépendamment du programme d'entretien, et consulter un concessionnaire agréé Kia pour les détails.

*^A Si l'essence détergente de CATÉGORIE SUPÉRIEURE n'est pas disponible, il est recommandé d'utiliser un flacon d'additif. Les additifs et le mode d'emploi sont disponibles chez le concessionnaire Kia. Ne pas mélanger des additifs différents.

* Inspection : inspection et, au besoin, ajustement, correction, nettoyage ou remplacement.

PROGRAMME D'ENTRETIEN NORMAL (SUITE)**72,000 km ou 36 mois**

- Inspecter le filtre à air
- Inspecter le compresseur du climatiseur, le frigorigène, et vérifier le rendement (si équipé)
- Inspecter le système de refroidissement *¹
- Inspecter l'arbre de transmission et les soufflets
- Inspecter visuellement les éléments suivants
 - 1) État de la batterie
 - 2) Liquide de frein/liquide d'embrayage (si équipé)
 - 3) Canalisations, tuyaux et raccords de frein
 - 4) Condition et fonctionnement de la pédale de frein
 - 5) Boulons et écrous du châssis et de la carrosserie
 - 6) Tambours et garnitures de frein (si équipé)
 - 7) Disques et plaquettes de frein (si équipé)
 - 8) Tube d'échappement et silencieux
 - 9) Joints à rotule de suspension avant
 - 10) Réservoir, bouchon, canalisation et tuyaux de carburant
 - 11) Lubrifier tous les verrous et les charnières
 - 12) Freins de stationnement
 - 13) Fonctionnement de la direction et tringlerie
 - 14) Boulons de montage de suspension

(suite)

(suite)

- Remplacer le filtre à air du climatiseur automatique (si équipé)
- Remplacer l'huile moteur et le filtre
(Tous les 12 000 km ou 12 mois)
- Ajouter de l'additif pour carburant *^A
(Tous les 12 000 km ou 12 mois)
- Permutation des pneus - vérifier aussi la pression et l'usure des pneus (Tous les 12 000 km ou 12 mois)

*¹ Inspecter la " pompe à eau " lors du remplacement de la courroie multifonction ou de distribution.

*^A Si l'essence détergente de CATÉGORIE SUPÉRIEURE n'est pas disponible, il est recommandé d'utiliser un flacon d'additif. Les additifs et le mode d'emploi sont disponibles chez le concessionnaire Kia. Ne pas mélanger des additifs différents.

* Inspection : inspection et, au besoin, ajustement, correction, nettoyage ou remplacement.

PROGRAMME D'ENTRETIEN NORMAL (SUITE)

96,000 km ou 48 mois

- Inspecter le compresseur du climatiseur, le frigorigène, et vérifier le rendement (si équipé)
- Inspecter le système de refroidissement *¹
- Inspecter la courroie multifonction *⁴
(La première fois aux 96 000 km ou 72 mois, et ensuite tous les 24 000 km ou 24 mois)
- Inspecter l'arbre de transmission et les soufflets
- Inspecter le filtre à carburant *²
- Inspecter la canalisation de carburant, les tuyaux et les raccords
- Inspecter le filtre à air du réservoir de carburant *²
- Vérifier le jeu des soupapes *³
- Inspecter le tuyau de vapeurs de carburant et le bouchon du réservoir
- Inspecter visuellement les éléments suivants
 - 1) État de la batterie
 - 2) Liquide de frein/liquide d'embrayage (si équipé)
 - 3) Canalisations, tuyaux et raccords de frein
 - 4) Condition et fonctionnement de la pédale de frein
 - 5) Boulons et écrous du châssis et de la carrosserie
 - 6) Tambours et garnitures de frein (si équipé)
 - 7) Disques et plaquettes de frein (si équipé)
 - 8) Tube d'échappement et silencieux
 - 9) Joints à rotule de suspension avant
 - 10) Réservoir, bouchon, canalisation et tuyaux de carburant
 - 11) Lubrifier tous les verrous et les charnières
 - 12) Freins de stationnement
 - 13) Fonctionnement de la direction et tringlerie
 - 14) Boulons de montage de suspension

(suite)

(suite)

- Remplacer le filtre à air
- Remplacer le filtre à air du climatiseur automatique (si équipé)
- Remplacer l'huile moteur et le filtre
(Tous les 12 000 km ou 12 mois)
- Ajouter de l'additif pour carburant *^A
(Tous les 12 000 km ou 12 mois)
- Permutation des pneus - vérifier aussi la pression et l'usure des pneus (Tous les 12 000 km ou 12 mois)

*¹ Inspecter la " pompe à eau " lors du remplacement de la courroie multifonction ou de distribution.

*² Le filtre à carburant et le filtre à air du réservoir de carburant sont considérés comme étant sans entretien, mais il est recommandé de les inspecter périodiquement dans ce programme d'entretien dû aux variations de qualité du carburant. S'il y a des symptômes importants concernant la sécurité, comme un débit de carburant restreint, des fluctuations de puissance, ou des problèmes de démarrage difficile, remplacer le filtre à carburant immédiatement, indépendamment du programme d'entretien, et consulter un concessionnaire agréé Kia pour les détails.

*³ Vérifier s'il y a un excès de bruit des poussoirs de soupape ou des vibrations du moteur et effectuer l'ajustement si nécessaire.

*⁴ La courroie multifonction doit être remplacée si elle présente des fissures ou si la tension est trop réduite.

*^A Si l'essence détergente de CATÉGORIE SUPÉRIEURE n'est pas disponible, il est recommandé d'utiliser un flacon d'additif. Les additifs et le mode d'emploi sont disponibles chez le concessionnaire Kia. Ne pas mélanger des additifs différents.

* Inspection : inspection et, au besoin, ajustement, correction, nettoyage ou remplacement.

PROGRAMME D'ENTRETIEN NORMAL (SUITE)

120,000 km ou 60 mois

- Inspecter le filtre à air
- Inspecter le compresseur du climatiseur, le frigorigène, et vérifier le rendement (si équipé)
- Inspecter le système de refroidissement *1
- Inspecter la courroie multifonction *4
(La première fois aux 96 000 km ou 72 mois, et ensuite tous les 24 000 km ou 24 mois)
- Inspecter l'arbre de transmission et les soufflets
- Vérifier le liquide du transaxe manuel (si équipé)
(Tous les 60 000 km ou 48 mois)
- Inspecter visuellement les éléments suivants
 - 1) État de la batterie
 - 2) Liquide de frein/liquide d'embrayage (si équipé)
 - 3) Canalisations, tuyaux et raccords de frein
 - 4) Condition et fonctionnement de la pédale de frein
 - 5) Boulons et écrous du châssis et de la carrosserie
 - 6) Tambours et garnitures de frein (si équipé)
 - 7) Disques et plaquettes de frein (si équipé)
 - 8) Tube d'échappement et silencieux
 - 9) Joints à rotule de suspension avant
 - 10) Réservoir, bouchon, canalisation et tuyaux de carburant
 - 11) Lubrifier tous les verrous et les charnières
 - 12) Freins de stationnement
 - 13) Fonctionnement de la direction et tringlerie
 - 14) Boulons de montage de suspension

(suite)

(suite)

- Remplacer le filtre à air du climatiseur automatique (si équipé)
- Remplacer l'huile moteur et le filtre
(Tous les 12 000 km ou 12 mois)
- Ajouter de l'additif pour carburant *A
(Tous les 12 000 km ou 12 mois)
- Permutation des pneus - vérifier aussi la pression et l'usure des pneus (Tous les 12 000 km ou 12 mois)

*1 Inspecter la " pompe à eau " lors du remplacement de la courroie multifonction ou de distribution.

*4 La courroie multifonction doit être remplacée si elle présente des fissures ou si la tension est trop réduite.

*A Si l'essence détergente de CATÉGORIE SUPÉRIEURE n'est pas disponible, il est recommandé d'utiliser un flacon d'additif. Les additifs et le mode d'emploi sont disponibles chez le concessionnaire Kia. Ne pas mélanger des additifs différents.

* Inspection : inspection et, au besoin, ajustement, correction, nettoyage ou remplacement.

PROGRAMME D'ENTRETIEN NORMAL (SUITE)

144,000 km ou 72 mois

- Inspecter le compresseur du climatiseur, le frigorigène, et vérifier le rendement (si équipé)
- Inspecter le système de refroidissement *1
- Inspecter la courroie multifonction *4
(La première fois aux 96 000 km ou 72 mois, et après tous les 24 000 km ou 24 mois)
- Inspecter l'arbre de transmission et les soufflets
- Inspecter le filtre à carburant *2
- Inspecter la canalisation de carburant, les tuyaux et les raccords
- Inspecter le filtre à air du réservoir de carburant *2
- Inspecter le tuyau de vapeurs de carburant et le bouchon du réservoir
- Inspecter visuellement les éléments suivants
 - 1) État de la batterie
 - 2) Liquide de frein/liquide d'embrayage (si équipé)
 - 3) Canalisations, tuyaux et raccords de frein
 - 4) Condition et fonctionnement de la pédale de frein
 - 5) Boulons et écrous du châssis et de la carrosserie
 - 6) Tambours et garnitures de frein (si équipé)
 - 7) Disques et plaquettes de frein (si équipé)
 - 8) Tube d'échappement et silencieux
 - 9) Joints à rotule de suspension avant
 - 10) Réservoir, bouchon, canalisation et tuyaux de carburant
 - 11) Lubrifier tous les verrous et les charnières
 - 12) Freins de stationnement
 - 13) Fonctionnement de la direction et tringlerie
 - 14) Boulons de montage de suspension

(suite)

(suite)

- Remplacer le filtre à air
- Remplacer le filtre à air du climatiseur automatique (si équipé)
- Remplacer l'huile moteur et le filtre
(Tous les 12 000 km ou 12 mois)
- Ajouter de l'additif pour carburant *A
(Tous les 12 000 km ou 12 mois)
- Permutation des pneus - vérifier aussi la pression et l'usure des pneus (Tous les 12 000 km ou 12 mois)

*1 Inspecter la " pompe à eau " lors du remplacement de la courroie multifonction ou de distribution.

*2 Le filtre à carburant et le filtre à air du réservoir de carburant sont considérés comme étant sans entretien, mais il est recommandé de les inspecter périodiquement dans ce programme d'entretien dû aux variations de qualité du carburant. S'il y a des symptômes importants concernant la sécurité, comme un débit de carburant restreint, des fluctuations de puissance, ou des problèmes de démarrage difficile, remplacer le filtre à carburant immédiatement, indépendamment du programme d'entretien, et consulter un concessionnaire agréé Kia pour les détails.

*4 La courroie multifonction doit être remplacée si elle présente des fissures ou si la tension est trop réduite.

*A Si l'essence détergente de CATÉGORIE SUPÉRIEURE n'est pas disponible, il est recommandé d'utiliser un flacon d'additif. Les additifs et le mode d'emploi sont disponibles chez le concessionnaire Kia. Ne pas mélanger des additifs différents.

* Inspection : inspection et, au besoin, ajustement, correction, nettoyage ou remplacement.

PROGRAMME D'ENTRETIEN NORMAL (SUITE)

168,000 km ou 84 mois

- Inspecter le filtre à air
- Inspecter le compresseur du climatiseur, le frigorigène, et vérifier le rendement (si équipé)
- Inspecter le système de refroidissement *1
- Inspecter la courroie multifonction *4
(La première fois aux 96 000 km ou 72 mois, et après tous les 24 000 km ou 24 mois)
- Inspecter l'arbre de transmission et les soufflets
- Vérifier le liquide du transaxe manuel (si équipé)
(Tous les 60 000 km ou 48 mois)
- Inspecter visuellement les éléments suivants
 - 1) État de la batterie
 - 2) Liquide de frein/liquide d'embrayage (si équipé)
 - 3) Canalisations, tuyaux et raccords de frein
 - 4) Condition et fonctionnement de la pédale de frein
 - 5) Boulons et écrous du châssis et de la carrosserie
 - 6) Tambours et garnitures de frein (si équipé)
 - 7) Disques et plaquettes de frein (si équipé)
 - 8) Tube d'échappement et silencieux
 - 9) Joints à rotule de suspension avant
 - 10) Réservoir, bouchon, canalisation et tuyaux de carburant
 - 11) Lubrifier tous les verrous et les charnières
 - 12) Freins de stationnement
 - 13) Fonctionnement de la direction et tringlerie
 - 14) Boulons de montage de suspension

(suite)

(suite)

- Remplacer le filtre à air du climatiseur automatique (si équipé)
- Remplacer l'huile moteur et le filtre
(Tous les 12 000 km ou 12 mois)
- Ajouter de l'additif pour carburant *A
(Tous les 12 000 km ou 12 mois)
- Remplacer les bougies d'allumage (revêtues d'iridium),
(Tous les 150 000 km ou 120 mois)
- Permutation des pneus - vérifier aussi la pression et l'usure des pneus (Tous les 12 000 km ou 12 mois)

*1 Inspecter la " pompe à eau " lors du remplacement de la courroie multifonction ou de distribution.

*4 La courroie multifonction doit être remplacée si elle présente des fissures ou si la tension est trop réduite.

*A Si l'essence détergente de CATÉGORIE SUPÉRIEURE n'est pas disponible, il est recommandé d'utiliser un flacon d'additif. Les additifs et le mode d'emploi sont disponibles chez le concessionnaire Kia. Ne pas mélanger des additifs différents.

* Inspection : inspection et, au besoin, ajustement, correction, nettoyage ou remplacement.

PROGRAMME D'ENTRETIEN NORMAL (SUITE)

192,000 km ou 96 mois

- Inspecter le compresseur du climatiseur, le frigorigène, et vérifier le rendement (si équipé)
- Inspecter le système de refroidissement *¹
- Inspecter la courroie multifonction *⁴
(La première fois aux 96 000 km ou 72 mois, et après tous les 24 000 km ou 24 mois)
- Inspecter l'arbre de transmission et les soufflets
- Inspecter le filtre à carburant *²
- Inspecter la canalisation de carburant, les tuyaux et les raccords
- Inspecter le filtre à air du réservoir de carburant *²
- Inspecter le jeu des soupapes *³
- Inspecter le tuyau de vapeurs de carburant et le bouchon du réservoir
- Inspecter visuellement les éléments suivants
 - 1) État de la batterie
 - 2) Liquide de frein/liquide d'embrayage (si équipé)
 - 3) Canalisations, tuyaux et raccords de frein
 - 4) Condition et fonctionnement de la pédale de frein
 - 5) Boulons et écrous du châssis et de la carrosserie
 - 6) Tambours et garnitures de frein (si équipé)
 - 7) Disques et plaquettes de frein (si équipé)
 - 8) Tube d'échappement et silencieux
 - 9) Joints à rotule de suspension avant
 - 10) Réservoir, bouchon, canalisation et tuyaux de carburant
 - 11) Lubrifier tous les verrous et les charnières

(suite)

(suite)

- 12) Freins de stationnement
 - 13) Fonctionnement de la direction et tringlerie
 - 14) Boulons de montage de suspension
- Remplacer le filtre à air
 - Remplacer le filtre à air du climatiseur automatique (si équipé)
 - Remplacer le liquide de refroidissement du moteur *⁵
(La première fois aux 192 000 km ou 120 mois, et après tous les 24 000 km ou 24 mois)
 - Remplacer l'huile moteur et le filtre
(Tous les 12 000 km ou 12 mois)
 - Ajouter de l'additif pour carburant *^A
(Tous les 12 000 km ou 12 mois)
 - Permutation des pneus - vérifier aussi la pression et l'usure des pneus (Tous les 12 000 km ou 12 mois)

* Inspection : inspection et, au besoin, ajustement, correction, nettoyage ou remplacement.

PROGRAMME D'ENTRETIEN NORMAL (SUITE)

- *1 Inspecter la " pompe à eau " lors du remplacement de la courroie multifonction ou de distribution.
- *2 Le filtre à carburant et le filtre à air du réservoir de carburant sont considérés comme étant sans entretien, mais il est recommandé de les inspecter périodiquement dans ce programme d'entretien dû aux variations de qualité du carburant. S'il y a des symptômes importants concernant la sécurité, comme un débit de carburant restreint, des fluctuations de puissance, ou des problèmes de démarrage difficile, remplacer le filtre à carburant immédiatement, indépendamment du programme d'entretien, et consulter un concessionnaire agréé Kia pour les détails.
- *3 Vérifier s'il y a excès de bruit des poussoirs de soupape ou des vibrations du moteur et effectuer l'ajustement si nécessaire.
- *4 La courroie multifonction doit être remplacée si elle présente des fissures ou si la tension est trop réduite.
- *5 Lors du remplacement du liquide de refroidissement, utiliser seulement un additif approprié et ne jamais mélanger de l'eau dure au liquide de refroidissement d'usine. Un mélange inapproprié de liquide de refroidissement peut causer des défaillances sérieuses et des dommages au moteur.
- *A Si l'essence détergente de CATÉGORIE SUPÉRIEURE n'est pas disponible, il est recommandé d'utiliser un flacon d'additif. Les additifs et le mode d'emploi sont disponibles chez le concessionnaire Kia. Ne pas mélanger des additifs différents.

PROGRAMME D'ENTRETIEN NORMAL (SUITE)

216,000 km ou 108 mois

- Inspecter le filtre à air
- Inspecter le compresseur du climatiseur, le frigorigène, et vérifier le rendement (si équipé)
- Inspecter le système de refroidissement *1
- Inspecter la courroie multifonction *4
(La première fois aux 96 000 km ou 72 mois, et après tous les 24 000 km ou 24 mois)
- Inspecter l'arbre de transmission et les soufflets
- Inspecter visuellement les éléments suivants
 - 1) État de la batterie
 - 2) Liquide de frein/liquide d'embrayage (si équipé)
 - 3) Canalisations, tuyaux et raccords de frein
 - 4) Condition et fonctionnement de la pédale de frein
 - 5) Boulons et écrous du châssis et de la carrosserie
 - 6) Tambours et garnitures de frein (si équipé)
 - 7) Disques et plaquettes de frein (si équipé)
 - 8) Tube d'échappement et silencieux
 - 9) Joints à rotule de suspension avant
 - 10) Réservoir, bouchon, canalisation et tuyaux de carburant
 - 11) Lubrifier tous les verrous et les charnières
 - 12) Freins de stationnement
 - 13) Fonctionnement de la direction et tringlerie
 - 14) Boulons de montage de suspension

(suite)

(suite)

- Remplacer le filtre à air du climatiseur automatique (si équipé)
- Remplacer l'huile moteur et le filtre
(Tous les 12 000 km ou 12 mois)
- Ajouter de l'additif pour carburant *A
(Tous les 12 000 km ou 12 mois)
- Permutation des pneus - vérifier aussi la pression et l'usure des pneus (Tous les 12 000 km ou 12 mois)

*1 Inspecter la " pompe à eau " lors du remplacement de la courroie multifonction ou de distribution.

*4 La courroie multifonction doit être remplacée si elle présente des fissures ou si la tension est trop réduite.

*A Si l'essence détergente de CATÉGORIE SUPÉRIEURE n'est pas disponible, il est recommandé d'utiliser un flacon d'additif. Les additifs et le mode d'emploi sont disponibles chez le concessionnaire Kia. Ne pas mélanger des additifs différents.

* Inspection : inspection et, au besoin, ajustement, correction, nettoyage ou remplacement.

PROGRAMME D'ENTRETIEN NORMAL (SUITE)**240,000 km ou 120 mois**

- Inspecter le compresseur du climatiseur, le frigorigène, et vérifier le rendement (si équipé)
- Inspecter le système de refroidissement *¹
- Inspecter la courroie multifonction *⁴
(La première fois aux 96 000 km ou 72 mois, et après tous les 24 000 km ou 24 mois)
- Inspecter l'arbre de transmission et les soufflets
- Inspecter le filtre à carburant *²
- Inspecter la canalisation de carburant, les tuyaux et les raccords
- Inspecter le filtre à air du réservoir de carburant *²
- Vérifier le liquide du transaxle manuel (si équipé)
(Tous les 60 000 km ou 48 mois)
- Inspecter le tuyau de vapeurs de carburant et le bouchon du réservoir
- Inspecter visuellement les éléments suivants
 - 1) État de la batterie
 - 2) Liquide de frein/liquide d'embrayage (si équipé)
 - 3) Canalisations, tuyaux et raccords de frein
 - 4) Condition et fonctionnement de la pédale de frein
 - 5) Boulons et écrous du châssis et de la carrosserie
 - 6) Tambours et garnitures de frein (si équipé)
 - 7) Disques et plaquettes de frein (si équipé)
 - 8) Tube d'échappement et silencieux

(suite)

(suite)

- 9) Joints à rotule de suspension avant
 - 10) Réservoir, bouchon, canalisation et tuyaux de carburant
 - 11) Lubrifier tous les verrous et les charnières
 - 12) Freins de stationnement
 - 13) Fonctionnement de la direction et tringlerie
 - 14) Boulons de montage de suspension
- Remplacer le filtre à air
 - Remplacer le filtre à air du climatiseur automatique (si équipé)
 - Remplacer le liquide de refroidissement du moteur *⁵
(La première fois aux 192 000 km ou 120 mois, et après tous les 48 000 km ou 24 mois)
 - Remplacer l'huile moteur et le filtre
(Tous les 12 000 km ou 12 mois)
 - Ajouter de l'additif pour carburant *^A
(Tous les 12 000 km ou 12 mois)
 - Permutation des pneus - vérifier aussi la pression et l'usure des pneus (Tous les 12 000 km ou 12 mois)

* Inspection : inspection et, au besoin, ajustement, correction, nettoyage ou remplacement.

PROGRAMME D'ENTRETIEN NORMAL

- *1 Inspecter la " pompe à eau " lors du remplacement de la courroie multifonction ou de distribution.
- *2 Le filtre à carburant et le filtre à air du réservoir de carburant ont considérés comme étant sans entretien, mais il est recommandé de les inspecter périodiquement dans ce programme d'entretien dû aux variations de qualité du carburant. S'il y a des symptômes importants concernant la sécurité, comme un débit de carburant restreint, des fluctuations de puissance, ou des problèmes de démarrage difficile, remplacer le filtre à carburant immédiatement, indépendamment du programme d'entretien, et consulter un concessionnaire agréé Kia pour les détails.
- *4 La courroie multifonction doit être remplacée si elle présente des fissures ou si la tension est trop réduite.
- *5 Lors du remplacement du liquide de refroidissement, utiliser seulement un additif approprié et ne jamais mélanger de l'eau dure au liquide de refroidissement d'usine. Un mélange inapproprié de liquide de refroidissement peut causer des défaillances sérieuses et des dommages au moteur.
- *A Si l'essence détergente de catégorie supérieure n'est pas disponible, il est recommandé d'utiliser un flacon d'additif. Les additifs et le mode d'emploi sont disponibles chez le concessionnaire Kia. Ne pas mélanger des additifs différents.

Aucune vérification, aucun service requis

- Liquide de la boîte automatique (si équipé)

PROGRAMME D'ENTRETIEN POUR LE SERVICE INTENSE

Les items suivants doivent faire l'objet d'un entretien plus fréquent vu les conditions de service intense. Consultez le tableau suivant pour connaître l'intervalle d'entretien approprié.

R : Remplacer I : Inspecter et, après l'inspection, nettoyer, ajuster, réparer ou remplacer, le cas échéant.

ITEM	ENTRETIEN	INTERVALLES	CONDITIONS DE SERVICE
HUILE ET FILTRE À HUILE DU MOTEUR	R	TOUS LES 6 000 KM OU 6 MOIS	A, B, C, D, E, F, G, H, I, K
FILTRE À AIR	R	PLUS FRÉQUENTS	C, E
BOUGIES	R	PLUS FRÉQUENTS	A, B, H, I, K
FREIN À DISQUE/ PLAQUETTES, ÉTRIERS ET ROTORS	R	PLUS FRÉQUENTS	C, D, G, H
TAMBOURS DE FREIN ARRIÈRE/ GARNITURES, FREIN DE STATIONNEMENT	R	PLUS FRÉQUENTS	C, D, G, H
BOÎTE D'ENGRENAGES DE DIRECTION, TIMONERIE ET SOUFFLETS/JOINT À ROTULE DU BRAS INFÉRIEUR, JOINT À ROTULE DU BRAS SUPÉRIEUR	I	PLUS FRÉQUENTS	C, D, E, F, G, H, I
ARBRES DE TRACTION ET SOUFFLETS	I	TOUS LES 12 000 KM OU 6 MOIS	C, D, E, F, G, H, I
LIQUIDE DE BOÎTE-PONT MANUELLE*	R	TOUS LES 120 000 KM	C, D, E, F, G, H, I, J
LIQUIDE DE BOÎTE DE VITESSES AUTOMATIQUE*	R	TOUS LES 96 000 KM	A, C, E, F, G, H, I
FILTRE DE CLIMATISATION (ÉVAPORATEUR ET SOUFFLERIE)	R	PLUS FRÉQUENTS	C, E

CONDITIONS DE SERVICE INTENSE

- | | |
|--|---|
| <p>A - Conduire répétitive sur de courtes distances de moins de 8 km (5 milles) à température normale ou de moins de 16 km (10 milles) par temps froid.</p> <p>B - Ralenti ou vitesse réduite excessive sur de longues distances.</p> <p>C - Conduire sur des routes avariées, poussiéreuses, vaseuses, non pavées, en gravier ou salées.</p> <p>D - Conduire à des endroits où l'on utilise du sel ou des matières corrosives ou par temps très froid</p> | <p>E - Conduire à des endroits sablonneux</p> <p>F - Conduire dans la grosse circulation à plus de 32°C (90°F)</p> <p>G - Conduire en terrain montagneux</p> <p>H - Tirer une remorque ou une caravane, utiliser un porte-bagages</p> <p>I - Service comme voiture de patrouille, taxi ou autre service commercial ou pour remorquer</p> <p>J - Vitesse supérieure à 170 km/h</p> <p>K - Conduire régulièrement dans le trafic discontinu</p> |
|--|---|

EXPLICATION DES ITEMS AU PROGRAMME D'ENTRETIEN

Huile et filtre à huile du moteur

L'huile et le filtre à huile du moteur devraient être remplacés aux intervalles indiqués dans le programme d'entretien. Si le véhicule est utilisé en service intense, des changements plus fréquents sont alors requis.

Courroies d'entraînement

Inspectez l'état des courroies d'entraînement (coupures, fissures, usure excessive ou saturation d'huile) et remplacez-les au besoin. Vérifiez aussi régulièrement la tension des courroies d'entraînement et ajustez-la au besoin.

Filtre à carburant

Un filtre obstrué peut limiter la vitesse à laquelle le véhicule peut rouler, endommager le système antipollution et causer d'autres problèmes comme des démarrages difficiles. Si une quantité excessive de matières étrangères s'accumule dans le réservoir, il faudra remplacer le filtre plus souvent.

Après avoir installé un nouveau filtre, faites tourner le moteur pendant quelques minutes puis vérifiez s'il y a des fuites aux raccords. Les filtres devraient être posés par un concessionnaire Kia agréé.

Canalisations de carburant, boyaux de carburant et raccords

Vérifiez si les canalisations, les boyaux et les raccords fuient ou sont endommagés. Faites immédiatement remplacer toute pièce endommagée ou qui fuit par un concessionnaire Kia agréé.

Boyau de vapeurs et bouchon de remplissage en carburant

Inspectez le boyau de vapeurs et le bouchon de remplissage aux intervalles indiqués dans le programme d'entretien. Si vous remplacez le boyau de vapeurs ou le bouchon de remplissage, assurez-vous qu'il est bien posé.

Boyaux d'évent du carter (si équipé)

Vérifiez si la surface des boyaux présente des dommages mécaniques ou thermiques. Caoutchouc dur et friable, fissures, déchirures, coupures, abrasions et gonflement excessif sont des signes de détérioration. Payez une attention particulière à la surface des boyaux se trouvant près d'une source de chaleur élevée comme le collecteur d'échappement.

Vérifiez le cheminement de ces boyaux pour vous assurer qu'ils ne touchent aucune source de chaleur, aucun rebord tranchant ni aucune pièce mobile qui pourrait causer des dommages. Vérifiez tous les raccords comme les collets. Assurez-vous qu'ils sont bien serrés et qu'ils ne coulent pas. Les boyaux devraient être remplacés immédiatement s'ils présentent un signe quelconque de détérioration.

Filtre à air

Remplacez le filtre à air par un de marque Kia.

Bougies

Assurez-vous que les bougies neuves sont de la bonne plage thermique.

Jeu des soupapes (si équipé)

Vérifiez si les soupapes produisent des bruits ou des vibrations et ajustez-les au besoin. Ce travail devrait être fait par un concessionnaire Kia agréé.

Système de refroidissement

Vérifiez les composantes du système de refroidissement comme le radiateur, le réservoir de liquide, les durites et les raccords. Remplacez toute pièce endommagée.

Liquide de refroidissement

Le liquide devrait être changé aux intervalles indiqués dans le programme d'entretien.

Liquide de boîte manuelle (si équipé)

Inspectez le liquide de la boîte manuelle conformément au calendrier d'entretien.

Liquide de boîte-pont automatique (si équipé)

En usage normal, le niveau du liquide de la boîte-pont automatique n'a pas besoin d'être vérifié.

Toutefois, dans des conditions de service intense, le liquide devrait être vidangé chez un concessionnaire Kia agréé conformément au calendrier d'entretien présenté au début de ce chapitre.

*** AVIS**

Essentiellement, le liquide de la boîte-pont automatique est rouge.

Avec le temps en service, la couleur du liquide deviendra plus foncée. Ceci est normal et vous ne devriez pas utiliser le changement de couleur une raison pour la vidange du liquide de la boîte automatique.

**MISE EN GARDE -
Liquide spécifié**

L'utilisation d'un liquide non spécifié peut entraîner le mauvais fonctionnement et la panne de la boîte-pont.

N'utilisez que le liquide de boîte-pont automatique spécifié. (Consultez " Lubrifiants recommandés et quantités " à la section 8.).

Boyaux et canalisations de frein

Faites une inspection visuelle pour détecter toute usure par frottement, fissure, détérioration ou fuite. Faites immédiatement remplacer les pièces endommagées ou détériorées.

Liquide de frein/embrayage (si équipé)

Vérifiez le niveau du liquide dans le réservoir. Il devrait se situer entre les indications " MIN " et " MAX " se trouvant sur le flanc du réservoir. N'utilisez qu'un liquide de frein hydraulique conforme à la spécification DOT 3 ou DOT 4.

Frein de stationnement

Inspectez les pièces du frein de stationnement dont la lever et les câbles.

Tambours et garnitures de freins arrière (si équipé)

Vérifier les tambours et garnitures de freins arrière pour déceler tout signe d'égratignure, brûlure, fuite de liquide, pièces cassées et usure excessive.

Plaquettes, étriers et disques de frein

Vérifiez si les plaquettes sont très usées, si les disques sont usés ou décentrés et si les étriers fuient.

Boulons de fixation de la suspension

Vérifiez si les raccords de suspension sont lâches ou endommagés. Resserrez-les au couple spécifié.

Boîte de direction, timonerie et soufflets/joint à rotule du bras inférieur

Le véhicule arrêté et le moteur éteint, vérifiez s'il y a un jeu excessif dans le volant.

Vérifiez l'état de la timonerie (plis, dommages). Vérifiez les soufflets et les joints à rotule (détérioration, fissures, dommages). Remplacez toute pièce endommagée.

Arbres de traction et soufflets

Vérifiez les arbres, les soufflets et les collets (fissures, détérioration, dommages). Remplacez toute pièce endommagée et, si nécessaire, réinsérez de la graisse.

Fluide frigorigène du climatiseur (si équipé)

Vérifiez les canalisations et les raccords pour des signes de fuites ou de dommages.

HUILE À MOTEUR

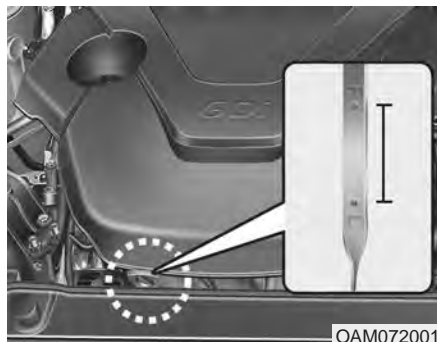

OAM072001

Vérification du niveau de l'huile

1. Assurez-vous que le véhicule soit au niveau.
2. Faites démarrer le moteur et attendez qu'il atteigne sa température normale de service.
3. Éteignez le moteur, attendez environ 5 minutes pour que l'huile redescende dans le carter.
4. Sortez la jauge, essuyez-la et réinsérez-la complètement.

⚠ AVERTISSEMENT - Durite
Faites bien attention de ne pas toucher la durite pendant la vérification ou quand vous ajoutez de l'huile. Elle est assez chaude pour vous brûler.

5. Retirez la jauge à nouveau et vérifiez le niveau. Il devrait se trouver entre les marques F et L.

⚠ MISE EN GARDE
- Remplacement de l'huile moteur

Ne mettez pas trop d'huile dans le moteur; ceci pourrait l'endommager.



OAM072003

S'il se trouve près de L, ajoutez suffisamment d'huile pour ramener le niveau sur F. **N'en ajoutez pas trop.**

Utilisez un entonnoir pour éviter de déverser de l'huile sur les pièces du moteur.

N'utilisez que l'huile à moteur spécifiée (voyez " Lubrifiants recommandés et quantités " à la section 8.)

Changement de l'huile à moteur et du filtre à huile

Faites faire la vidange d'huile et le remplacement du filtre chez un concessionnaire Kia agréé, conformément au programme d'entretien fourni au début de la section.

AVERTISSEMENT

L'huile à moteur usée peut irriter ou causer un cancer de la peau suite à un contact prolongé. L'huile à moteur usée contient des produits chimiques qui ont causé un cancer chez les animaux de laboratoire. Protégez-vous toujours la peau en vous lavant bien les mains avec une eau chaude savonneuse dès que possible après avoir manipulé l'huile usée.

LIQUIDE DE REFROIDISSEMENT

Le système de refroidissement haute pression est muni d'un réservoir rempli d'un liquide antigel. Le réservoir est rempli à l'usine.

Vérifiez la qualité de l'antigel et le niveau du liquide au moins une fois par année, au début de l'hiver, et avant de voyager dans une région au climat plus froid.

AVERTISSEMENT Ventilateur du radiateur



Être prudent lorsqu'on travaille près des pales du ventilateur du radiateur. Son moteur électrique est commandé par la température du liquide de refroidissement, par la pression du frigorigène et par la vitesse du véhicule. Le ventilateur peut aussi tourner lorsque le moteur n'est pas en marche.

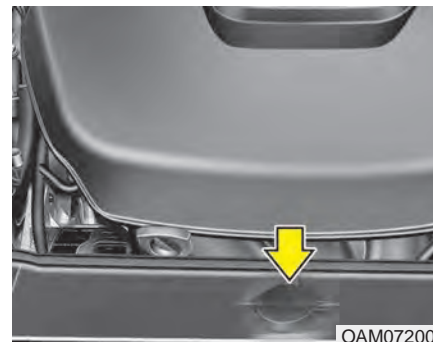

Vérifier le niveau du liquide de refroidissement

Vérifiez l'état des durites du système de refroidissement et des boyaux de la chaufferette, en plus de l'état des raccords. Remplacez les boyaux enflés ou détériorés.

Le niveau du liquide de refroidissement devrait être tenu entre les marques F (MAX) et L (MIN) sur le réservoir de liquide, quand le moteur est froid.

Si le niveau est bas, ajoutez suffisamment du liquide spécifié pour assurer une protection contre le gel et la corrosion. Amenez le niveau jusqu'à la marque F (MAX), mais sans la dépasser. Si vous devez ajouter du liquide régulièrement, faites vérifier le système de refroidissement par un concessionnaire Kia agréé.

Liquide de refroidissement recommandé

- Si vous ajoutez du liquide, n'utilisez qu'une eau désionisée ou douce; ne mélangez jamais d'eau dure avec le liquide de refroidissement fourni par l'usine. Un mauvais mélange de liquide peut entraîner un mauvais fonctionnement grave ou endommager le moteur.
- Le moteur du véhicule comporte des pièces en aluminium et elles doivent être protégées de la corrosion et du gel avec un liquide de refroidissement à base d'éthylène glycol.
- N'UTILISEZ PAS un liquide à base d'alcool ou de méthanol et ne le mélangez pas avec le liquide de refroidissement recommandé.
- N'utilisez pas une solution contenant de l'antigel à plus de 60 % ou à moins de 35 %. Ceci réduirait l'efficacité de la solution.

Consultez le tableau suivant pour connaître les proportions du mélange.

Température ambiante	Mélange, en pourcentage (volume)	
	Antigel	Eau
-15°C (5°F)	35	65
-25°C (-13°F)	40	60
-35°C (-31°F)	50	50
-45°C (-49°F)	60	40

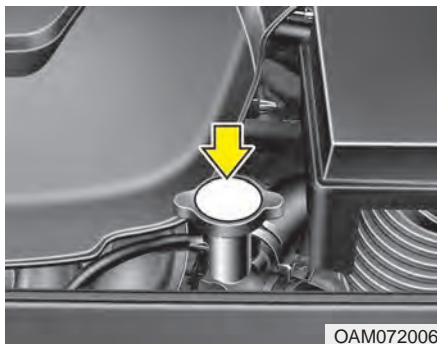

OAM072006



AVERTISSEMENT

Bouchon de radiateur



N'enlevez pas le bouchon du radiateur quand le moteur est chaud. Du liquide bouillant et de la vapeur pourraient être éjectés sous pression et vous blesser gravement.



MISE EN GARDE

Démontage du bouchon du radiateur



Ne jamais essayer de retirer le bouchon du radiateur si le moteur est en marche ou chaud. Cela peut endommager le système de refroidissement et le moteur.

Éteindre le moteur et attendre jusqu'à ce que le moteur se refroidisse. Retirer le bouchon du radiateur avec prudence. L'envelopper avec un chiffon épais et le dévisser (sens antihoraire) lentement jusqu'au premier cran. S'écarter pour attendre la libération de la pression interne du circuit de refroidissement. Appuyer sur le bouchon et terminer de le dévisser à l'aide du même chiffon lorsqu'on est sûr qu'il n'y a plus de pression.

Vidange du liquide de refroidissement

Faites faire la vidange du liquide de refroidissement par un concessionnaire Kia agréé, aux intervalles spécifiés dans le programme d'entretien au début de la section.

Placez un chiffon ou une guenille épaisse autour du col du bouchon du radiateur pendant le remplissage afin d'éviter qu'un trop-plein de liquide de refroidissement coule sur les pièces du moteur comme l'alternateur.

LIQUIDE DE FREIN ET D'EMBRAYAGE (SI ÉQUIPÉ)

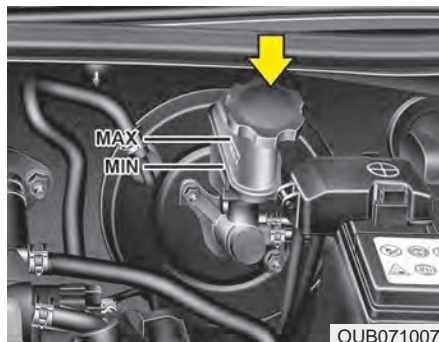

Vérifier le niveau de liquide de frein/embrayage*

Vérifiez régulièrement le niveau de liquide dans le réservoir. Le niveau devrait se situer entre les marques MAX et MIN sur le flanc du réservoir.

Avant d'enlever le capuchon du réservoir et d'ajouter du liquide, nettoyez bien la surface autour du capuchon afin d'éviter la contamination du liquide de frein/embrayage*.

* : si équipé

⚠ MISE EN GARDE - Liquide approprié

N'utilisez qu'un liquide pour frein/embrayage dans le système de frein/embrayage. De petites quantités du mauvais liquide (comme une huile à moteur) peuvent causer des dommages au système de frein/embrayage.

Si le niveau est bas, ajoutez du liquide jusqu'à la marque MAX. Le niveau s'abaissera alors que le kilométrage s'accumule. Il s'agit là d'une condition normale associée à l'usure des garnitures de frein et/ou des disques d'embrayage (si équipé). Si le niveau de liquide est excessivement bas, faites vérifier les freins et l'embrayage* chez un concessionnaire Kia agréé.

N'utilisez que le liquide de frein spécifié (voyez "Lubrifiants recommandés et quantités" à la section 8.)

Ne mélangez jamais des liquides de types différents.

Si le système de frein nécessite un remplissage fréquent du liquide, faites inspecter le véhicule chez un concessionnaire Kia agréé.

Quand vous remplacez ou ajoutez du liquide de frein/embrayage*, manipulez-le avec soin. Évitez tout contact avec les yeux. Si le liquide de frein/embrayage* entre en contact avec les yeux, rincez-les immédiatement avec de grandes quantités d'eau fraîche. Faites-vous examiner les yeux dès que possible par un médecin.



MISE EN GARDE - Liquide de freins et d'embrayage

Le liquide de frein/d'embrayage* ne doit pas toucher à la peinture de la carrosserie du véhicule, sinon un dommage à la peinture en découlera.

On ne doit jamais utiliser un liquide de frein/d'embrayage* qui a été exposé à l'air pendant une période prolongée, puisque la qualité de celui-ci ne peut être garantie. On doit en disposer de manière appropriée.

LIQUIDE DE BOÎTE AUTOMATIQUE

On recommande de faire vérifier le liquide de boîte automatique chez un concessionnaire Kia agréé. Dans des conditions de conduite intenses, le liquide devrait être vidangé chez un concessionnaire Kia agréé conformément au calendrier d'entretien présenté au début de ce chapitre.

LAVE-GLACE

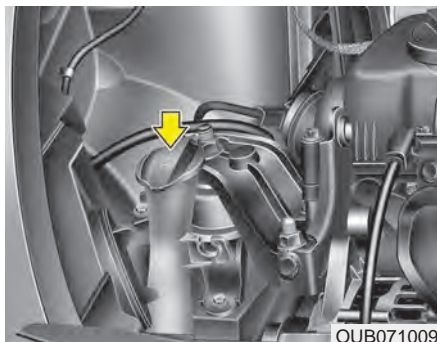
**Vérifier le niveau de lave-glace**

Vérifiez le niveau de lave-glace dans le réservoir et ajoutez-en au besoin. De l'eau ordinaire peut remplacer le lave-glace au besoin. Toutefois, utilisez un lave-glace avec antigel par temps froid afin d'éviter le gel.

⚠ AVERTISSEMENT**- Lave-glace**

Ne jamais boire de lave-glace. Il est très toxique pour les humains et les animaux.

⚠ AVERTISSEMENT**- Liquide inflammable**

Ne pas laisser le lave-glace entrer en contact avec le feu ou les étincelles. Le lave-glace peut être inflammable dans certaines circonstances et peut ainsi provoquer un incendie.

FREIN DE STATIONNEMENT

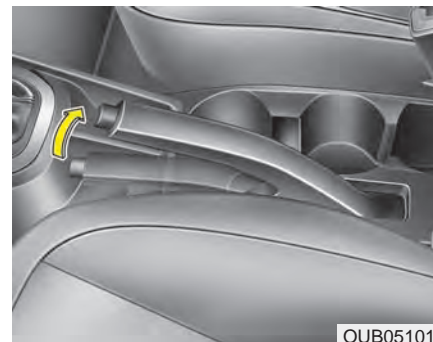
**Vérifier le frein de stationnement**

Vérifiez la course du frein de stationnement en comptant le nombre de déclics entre la position complètement engagée et complètement désengagée. De plus, le frein de stationnement seul ne suffit pas pour retenir le véhicule solidement dans une pente assez prononcée. Si la course du levier se situe sous ou au-delà des spécifications, faites ajuster le frein de stationnement par un concessionnaire Kia agréé.

Course : 6~8 déclics sous une force de 20 kg (44 lb, 196 N).

FILTRE À AIR

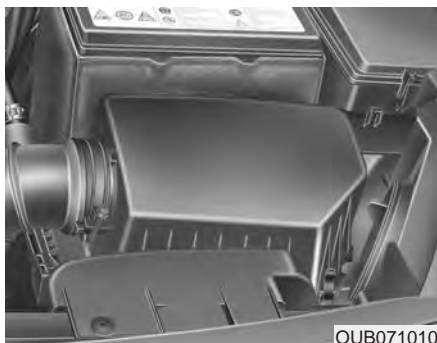

OUB071010

Remplacement du filtre

Au besoin, il doit être remplacé et non pas nettoyé.

Vous pouvez nettoyer le filtre lors de l'inspection de l'élément du filtre à air.

Nettoyez le filtre à l'air comprimé.

Remplacez le filtre à air aux intervalles dictés dans le programme d'entretien au début de la section.

Si vous utilisez le véhicule dans des régions très poussiéreuses ou sablonneuses, remplacez l'élément filtrant plus souvent.

MISE EN GARDE

- Entretien du filtre à air

- ***Ne roulez pas sans l'élément filtrant en place; ceci pourrait causer une usure excessive du moteur.***
- ***Quand vous enlevez l'élément filtrant, faites attention de ne pas laisser la poussière et la saleté entrer dans l'admission d'air car cela pourrait causer des dommages.***
- ***N'utilisez qu'une pièce de marque Kia. Utiliser des pièces autres que celles d'origine pourrait endommager le capteur de débit d'air.***

FILTRE À AIR DE LA CLIMATISATION (SI ÉQUIPÉ)

Inspection du filtre

Si le véhicule est utilisé dans des villes très polluées ou sur des routes poussiéreuses pendant de longues périodes, il devrait être inspecté et remplacé à intervalles plus fréquents. Quand vous, le propriétaire, remplacez le filtre à air du climatiseur, procédez comme suit, en prenant bien soin de ne pas endommager les composantes.

LAMES D'ESSUIE-GLACE

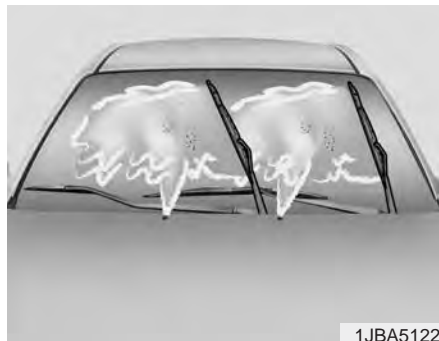

1JBA5122

Inspection des lames

Il a été noté que les cires chaudes appliquées par les lave-auto peuvent rendre le pare-brise difficile à nettoyer.

La contamination du pare-brise ou des lames d'essuie-glace par des matières étrangères, peut réduire l'efficacité des essuie-glace. Parmi les sources communes de contamination, citons les insectes, la sève, et les cires chaudes des lave-autos commerciaux. Si les lames ne râclent pas bien, nettoyez le pare-brise et les lames d'essuie-glace avec un bon nettoyant ou un détergent doux et rincez-les bien à l'eau claire.

MISE EN GARDE

Pour éviter d'endommager les lames d'essuie-glace, n'utilisez pas d'essence, de kérosène, de diluant à peinture ni de dissolvants sur ou près des lames d'essuie-glace.

Remplacement des lames d'essuie-glace

Quand les essuie-glace ne peuvent plus nettoyer le pare-brise efficacement, les lames sont probablement usées ou endommagées et il faut les remplacer.

Pour éviter d'endommager les bras et autres composants d'essuie-glace, n'essayez pas d'actionner les essuie-glace à la main.

L'utilisation de lames d'essuie-glace autres que celles spécifiées pourra causer un mauvais fonctionnement ou une panne des essuie-glace.

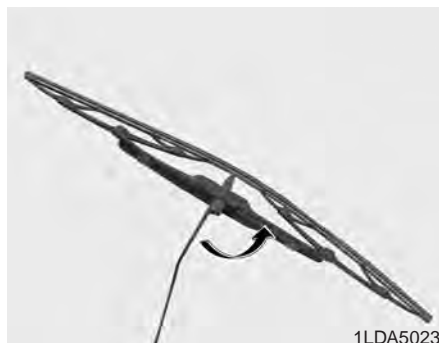

Lame d'essuie-glace de pare-brise



MISE EN GARDE

Ne pas laisser le bras de l'essuie-glace tomber sur le pare-brise, car il pourrait s'ébrécher ou endommager la glace.

1. Relever le bras d'essuie-glace et tourner la lame d'essuie-glace pour exposer l'attache en plastique.

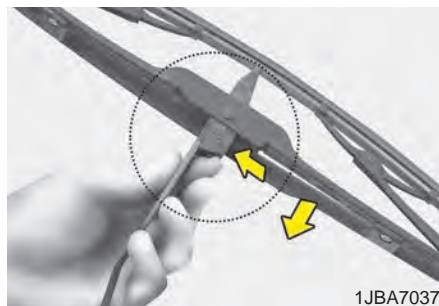

2. Comprimer l'attache et glisser la lame d'essuie-glace vers le bas.
3. Relever le bras.
4. Installer la lame dans ordre inverse de la désinstallation.

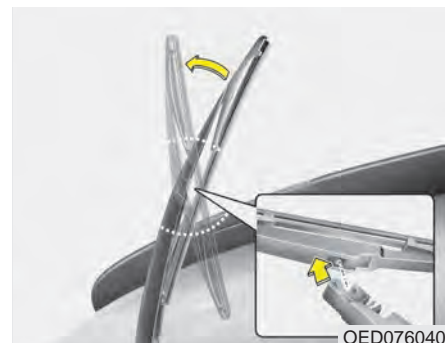

Lame d'essuie-glace de lunette

1. Relever le bras d'essuie-glace et tirer sur la lame pour la faire sortir du bras.



2. Installer la nouvelle lame en insérant la partie centrale dans la fente du bras d'essuie-glace jusqu'à ce qu'elle soit mise en place en émettant un clic.
3. Vérifier que la lame est installée fermement en essayant de tirer légèrement sur elle.

Pour éviter d'endommager les bras d'essuie-glace et les autres pièces, laisser le remplacement des lames d'essuie-glace à un concessionnaire Kia.

BATTERIE

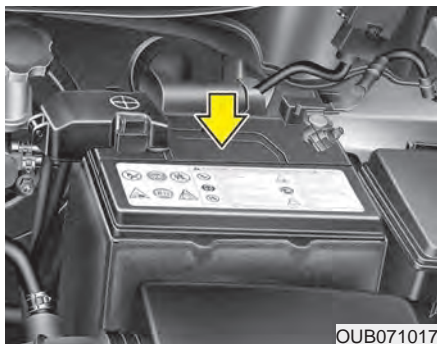

OUB071017

Pour un meilleur rendement de la batterie

- Gardez la batterie solidement installée.
- Gardez le dessus de la batterie propre et sec.
- Gardez les bornes et les connexions propres, bien serrées et enduites d'une gelée de pétrole ou d'une graisse pour contacts.
- Rincez immédiatement tout électrolyte renversé avec une solution d'eau et de bicarbonate de soude.
- Si vous prévoyez ne pas utiliser le véhicule pendant une période prolongée, déconnectez les câbles de la batterie.

⚠ AVERTISSEMENT - Risque d'explosion



Tenez les cigarettes allumées et toute autre source de flamme ou d'étincelle loin de la batterie.



L'hydrogène, un gaz très combustible, est toujours présent dans les cellules de la batterie et peut exploser s'il est enflammé.

⚠ AVERTISSEMENT - batteries à acide sulfurique



Gardez les batteries hors de la portée des enfants parce qu'elles contiennent de l'ACIDE SULFURIQUE très corrosif. Évitez tout contact avec les yeux, la peau, les vêtements et le fini peinturé.



Portez des lunettes de sûreté quand vous chargez une batterie ou travaillez près d'une batterie. Assurez toujours une bonne ventilation quand vous travaillez dans un espace clos.



Lisez toujours ces directives avec soin quand vous manipulez une batterie.



Si de l'électrolyte entre en contact avec les yeux, rincez-les à grande eau pendant au moins 15 minutes et obtenez une aide médicale immédiate.

Si de l'électrolyte entre en contact avec la peau, lavez bien la zone affectée. Si vous ressentez des douleurs ou une sensation de brûlure, obtenez une aide médicale immédiate.



Une batterie jetée d'une façon inappropriée peut être nuisible à l'environnement et la santé humaine. Jetez la batterie en suivant les lois ou les règlements locaux.



La batterie contient du plomb. Ne pas jeter après utilisation. Toujours rapporter la batterie chez un concessionnaire Kia agréé, afin qu'elle soit recyclée.

⚠ AVERTISSEMENT
- Rechargement de la batterie

Ne jamais essayer de recharger la batterie si les câbles de batterie sont branchés.

Si le véhicule n'est pas utilisé pour longtemps, lorsqu'il fait froid, retirer la batterie et la garder à l'intérieur.

⚠ AVERTISSEMENT
- Risque d'électrocution

Ne jamais toucher le système d'allumage si le véhicule est en mouvement. L'allumage génère une haute tension qui peut tuer.

Recharger une batterie

Votre véhicule est équipé d'une batterie plomb-calcium sans entretien.

- Si la batterie se décharge rapidement (vous avez laissé les phares ou l'éclairage intérieur en circuit alors que le véhicule n'était pas utilisé, par exemple), effectuez une charge d'entretien (lente) de 10 heures.
- Si la batterie se décharge graduellement à cause de la charge électrique pendant que le véhicule est en service, rechargez-la à 20 ou 30 A pendant deux heures.

Quand vous rechargez une batterie, prenez les précautions suivantes :

- La batterie doit être retirée du véhicule et placée à un endroit bien ventilé.
- Surveillez la batterie pendant la charge et arrêtez la charge ou réduisez-en l'intensité si les cellules commencent à produire des vapeurs ou si la température de l'électrolyte dans les cellules dépasse 49°C (120°F).
- Portez des lunettes de sûreté quand vous vérifiez la batterie en cours de charge.
- Déconnectez le chargeur de batterie dans l'ordre suivant :
 1. Éteignez l'interrupteur principal du chargeur.
 2. Décrochez la pince négative de la borne négative de la batterie.
 3. Décrochez la pince positive de la borne positive de la batterie.
- Avant d'effectuer l'entretien ou la charge d'une batterie, éteignez tous les accessoires et coupez le moteur.
- Quand vous enlevez et remettez la batterie, le câble négatif de la batterie doit être déconnecté en premier et reconnecté en dernier.

Réinitialisation des dispositifs

Certains dispositifs doivent être réinitialisés quand la batterie a été déchargée ou déconnectée.

- Auto-abaissement des glaces (voir la section 4)
- Toit ouvrant (voir la section 4)
- Ordinateur de route (voir la section 4)
- Climatisation (voir la section 4)
- Montre (voir la section 4)
- Chaîne haute-fidélité (voir la section 4)

PNEUS ET JANTES

Entretien des pneus

Pour des questions de sécurité et d'économie de carburant, en plus du maintien de l'état des pneus, gardez toujours les pneus gonflés à la pression recommandée et respectez les limites de charge et les recommandations de distribution du poids pour le véhicule.

Pression à froid recommandée pour les pneus

La pression des pneus (y compris celle de la roue de secours) devrait être vérifiée quand les pneus sont froids. " Pneus froids " veut dire que le véhicule n'a pas été utilisé pendant au moins trois heures ou n'a pas roulé plus de 1,6 km (un mille).

Le maintien de la pression recommandée assure la meilleure qualité de roulement possible, la meilleure tenue de route et une usure minimale des pneus.

Voyez les pressions d'air recommandées pour les pneus sous " Pneus et jantes " à la section 8.

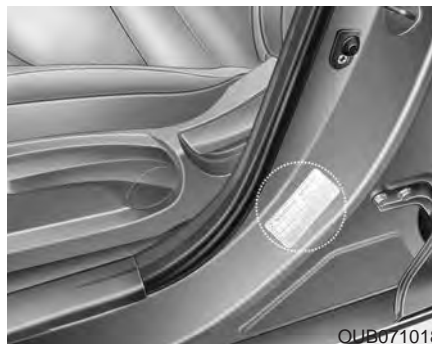

Toutes les spécifications (grandeurs et pressions) se trouvent sur une étiquette apposée sur le pilier central, du côté conducteur.

⚠ AVERTISSEMENT - Sous-gonflage des pneus

Gonfler les pneus selon les recommandations de ce manuel. S'ils sont trop sous-gonflés (no kpa (10 psi) ou plus), ils peuvent se surchauffer, crever, se fissurer ou présenter autres défaillances qui peuvent causer la perte de la maîtrise et un accident. Le risque est encore plus élevé par temps chaud et quand vous roulez pendant de longues périodes à vitesse élevée.

- Le sous-gonflage peut aussi causer une usure excessive, une mauvaise tenue de route et une plus grande consommation de carburant. La déformation de la jante est aussi possible. Gardez toujours les pneus bien gonflés. Si un pneu doit être gonflé régulièrement, faites-le vérifier chez un concessionnaire Kia agréé.
 - Le surgonflage donne un roulement dur, une usure excessive au centre de la bande de roulement du pneu et un plus grand risque de dommage avec les risques routiers.
 - Normalement, la pression des pneus chauds dépasse la pression recommandée à froid de 28 à 41 kPa (4 à 6 psi). Ne dégonflez pas le pneu pour ajuster sa pression sinon il deviendra sous-gonflé.
 - Assurez-vous de remettre les capuchons de valve. Sans ces capuchons, saletés et humidité peuvent s'incruster dans la valve et causer une fuite d'air. Si un capuchon est manquant, posez-en un neuf dès que possible.
- Observez toujours les points suivants :
- Vérifiez la pression des pneus quand ils sont froids (après que le véhicule ait été stationné pendant au moins trois heures ou n'ait pas roulé plus de 1,6 km (1 mille) après avoir démarré).
 - Vérifiez la pression de la roue de secours chaque fois que vous vérifiez la pression des autres pneus.
 - Ne surchargez pas votre véhicule. Faites attention de ne pas surcharger le porte-bagages si le véhicule en a un.

Vérification de la pression de gonflage

Vérifiez les pneus une fois par mois ou plus souvent.

Vérifiez aussi la pression de la roue de secours.

Comment vérifier la pression

Utilisez un manomètre de qualité pour vérifier la pression des pneus. Vous ne pouvez pas dire si les pneus sont bien gonflés simplement en les regardant. Les pneus radiaux peuvent paraître bien gonflés même quand ils sont sous-gonflés.

Vérifiez la pression quand les pneus sont froids. " Pneus froids " veut dire que le véhicule n'a pas été utilisé pendant au moins trois heures ou n'a pas roulé plus de 1,6 km (un mille).

Enlevez le capuchon de la tige de la valve du pneu. Pressez le manomètre fermement contre la valve. Si la pression à froid correspond à la pression recommandée sur l'étiquette de pression et de charge, aucun autre ajustement n'est requis. Si la pression est inférieure, ajoutez de l'air pour ramener le pneu à la pression recommandée.

Si vous surgonflez le pneu, appuyez sur la tige de métal au centre de la valve pour faire échapper l'air. Revérifiez la pression avec le manomètre à pneu. Assurez-vous de remettre le capuchon sur la tige quand vous avez terminé. Les capuchons empêchent les fuites d'air en protégeant contre les saletés et l'humidité.

- Vérifiez régulièrement la pression, le niveau d'usure et l'état des pneus. Utilisez toujours une jauge de pression.
- Les pneus trop mous ou trop durs ne s'usent pas uniformément, entraînant des problèmes de tenue de route, une perte de contrôle ou une défaillance subite, ce qui peut entraîner un accident, des blessures et même la mort. La pression à froid recommandée pour les pneus de votre véhicule est indiquée dans ce manuel et sur l'étiquette des pneus située sur le pilier central du côté du conducteur.
- N'oubliez pas de vérifier la pression de la roue de secours. Kia recommande que vous vérifiiez la roue de secours chaque fois que vous vérifiez la pression des autres pneus du véhicule.

Permutation des pneus

Pour assurer une usure uniforme des pneus, on recommande que les pneus soient permutés tous les 12 000 km (7500 milles) ou plus souvent si l'on remarque une usure inégale.

Vérifiez aussi l'équilibre des roues quand vous faites faire la permutation.

Lors de la permutation, notez toute usure inégale ou dommage. Une usure inégale est habituellement causée par une mauvaise pression de gonflage, un dérèglement de la géométrie, des jantes déséquilibrées, des freinages brusques ou des virages serrés. Vérifiez le flanc et la semelle pour tout signe de bosse ou déformation. Remplacez le pneu si vous remarquez une telle condition. Après la permutation, assurez-vous de remettre les pneus avant et arrière à la pression recommandée et assurez-vous que les écrous de roue sont bien serrés.

Voyez " Pneus et jantes " à la section 8.

Sans roue de secours

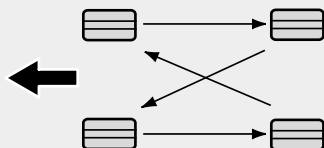

S2BLA790A

Pneus directionnels (si équipé)

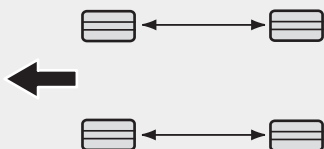

CBGQ0707A

Les plaquettes de frein à disque devraient être inspectées chaque fois que vous faites la permutation des pneus.

Les pneus radiaux à motif de bande de roulement asymétrique ne devraient être permutés que de l'avant à l'arrière et non pas de gauche à droite.

N'incluez pas la roue de secours compacte dans la permutation.

⚠ AVERTISSEMENT
- Mélange de types de pneus

Ne jamais monter des pneus à carcasse diagonale et des pneus à carcasse radiale sur le même véhicule, parce que cela peut affecter la conduite.

Correction de la géométrie et équilibrage des roues

Les roues du véhicule sont alignées et équilibrées avec soin à l'usine afin d'assurer la meilleure durée utile et la meilleure performance possible avec les pneus.

Dans la plupart des cas, vous n'aurez jamais besoin de faire corriger la géométrie. Toutefois, si vous remarquez une usure inhabituelle des pneus ou si le véhicule tire d'un côté ou de l'autre, la géométrie nécessite peut-être une correction.

Si le véhicule vibre quand vous roulez sur une route douce, l'équilibrage des roues doit être corrigé.

⚠ MISE EN GARDE
- Poids des roues

Utiliser les mauvaises masses d'équilibrage peut endommager les jantes en aluminium du véhicule. N'utilisez que les masses d'équilibrage approuvées.



Remplacement des pneus

Si l'usure du pneu est uniforme, l'indicateur d'usure apparaît sous forme d'une bande solide en travers de la semelle. L'indicateur apparaît quand il reste moins de 1,6 mm (1/16 po) de semelle sur le pneu. Remplacez le pneu quand l'indicateur apparaît.

N'attendez pas que l'indicateur apparaisse sur toute la semelle avant de remplacer le pneu.

L'ABS compare la vitesse des roues. La grandeur des pneus peut affecter la vitesse des roues. Quand vous remplacez les pneus, utilisez 4 pneus de la même grandeur que les pneus d'origine. Utiliser des pneus de grandeur différente peut entraîner le fonctionnement irrégulier de l'ABS (freinage antiblocage) et de l'ESC (contrôle électronique de la stabilité) (si équipé).

Remplacement de la roue de secours compacte

La roue de secours compacte possède une durée de bande bien plus courte d'un pneu normal. Remplacez-la quand l'indicateur d'usure apparaît. La roue de secours compacte de rechange devrait avoir les mêmes caractéristiques que celui fourni avec le véhicule neuf et devrait être installé à la même place que la roue de secours compacte d'origine. Le pneu de secours compact n'est pas conçu pour être monté sur une jante normale, et la jante de la roue de secours compacte ne convient pas à un pneu normal.

Remplacement des jantes

Quand, pour une raison quelconque, vous remplacez des jantes en métal, assurez-vous que les nouvelles jantes sont équivalentes aux jantes de première monte au niveau du diamètre, de la largeur et du déport.

Une roue de la mauvaise grandeur pourra avoir un effet sur la durée utile de la roue et du roulement, la capacité de freinage et d'arrêt, les caractéristiques de manoeuvrabilité, la garde au sol, l'écart carrosserie-pneu, la calibration du compteur de vitesse et du compteur kilométrique, l'orientation des phares et la hauteur du pare-chocs.



MISE EN GARDE - Roues

Les roues qui ne correspondent pas aux recommandations de Kia pourraient ne pas s'adapter parfaitement au véhicule, ce qui pourrait causer une conduite plus difficile et une mauvaise tenue de route.

Traction des pneus

La traction des pneus peut être réduite si vous roulez avec des pneus usés ou mal gonflés ou sur des routes glissantes. Les pneus devraient être remplacés quand l'indicateur d'usure apparaît. Pour réduire le risque de perte de contrôle, ralentissez sur les routes mouillées, enneigées ou glacées.

Entretien des pneus

Outre la pression de gonflage, la géométrie des roues aide à réduire l'usure des pneus. Si un pneu s'use inégalement, faites vérifier la géométrie chez un concessionnaire. Quand vous faites installer de nouveaux pneus, assurez-vous qu'ils sont bien équilibrés. Ceci améliorera le confort de roulement et la durée utile des pneus. En outre, un pneu devrait toujours être ré-équilibré s'il est démonté de la jante.

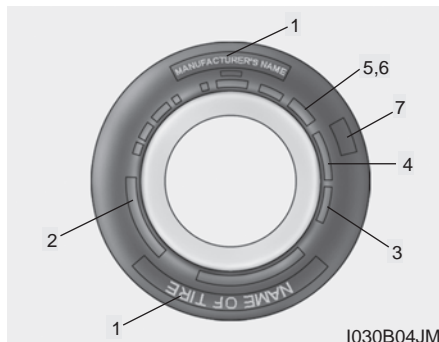

Indications sur le flanc du pneu

L'information sur le flanc du pneu identifie les caractéristiques fondamentales du pneu et fournit le numéro d'identification du pneu (TIN) pour la certification de sécurité. Le TIN peut servir à identifier le pneu advenant un rappel.

1. Nom du fabricant ou de marque

Il s'agit du nom du fabricant ou du nom de marque du pneu.

2. Désignation de grandeur du pneu

Le flanc du pneu porte une désignation de grandeur. Vous aurez besoin de cette information pour choisir un pneu de rechange pour votre voiture. Suit une explication des lettres et des chiffres qui font partie de la désignation du pneu.

Exemple de désignation :

(Ces chiffres ne sont fournis qu'à titre d'exemple; la désignation du pneu varie en fonction du véhicule.)

P205/55R16 89H

P - Type de véhicule applicable (les pneus avec un P (Passenger) conviennent aux voitures de tourisme ou aux camionnettes; toutefois, les pneus ne portent pas tous cette lettre).

205 - Largeur du pneu, en millimètres.

55 - Rapport d'aspect, soit la hauteur du pneu, en pourcentage, par rapport à sa largeur.

R - Code de construction (radial).

16 - Diamètre de la jante, en pouces.

89 - Indice de charge. Code numérique associé avec la charge maximale que le pneu peut supporter.

H - Cote de vitesse. Voyez le tableau des cotes de vitesse fourni dans cette section, pour plus de détails.

Désignation de grandeur des jantes

Les jantes portent aussi des renseignements importants dont vous aurez besoin si vous devez les remplacer. Suit une explication des lettres et chiffres qui composent la désignation de grandeur des jantes.

Exemple de désignation :

6.0JX16

6.0 - Largeur de la jante, en pouces.

J - Désignation du contour de la jante.

16 - Diamètre de la jante, en pouces.

Cotes de vitesse des pneus

Le tableau suivant dresse la liste des diverses cotes de vitesse présentement utilisées pour les pneus de voitures de tourisme. La cote de vitesse fait partie de la désignation de la grandeur du pneu sur le flanc du pneu. Ce symbole correspond à la vitesse maximale de roulage que peut supporter un pneu, sans danger.

Symbole de cote de vitesse	Vitesse maximale
S	180 km/h (112 mi/h)
T	190 km/h (118 mi/h)
H	210 km/h (130 mi/h)
V	240 km/h (149 mi/h)
Z	Plus de 240 km/h (149 mi/h)

3. Vérification de la durée utile du pneu (TIN : Tire Identification Number)

Les pneus de plus de 6 ans, d'après la date de manufacture, (y compris le pneu de rechange), devraient être remplacés par des pneus neufs. La date de manufacture se trouve sur le flanc des pneus (parfois sur l'intérieur de la roue), avec le code DOT. Le code DOT se compose d'une série de chiffres et de lettres. La date de manufacture s'identifie par les quatre derniers chiffres (caractères) du code DOT.

DOT : XXXX XXXX OOOO

La première partie du code DOT identifie le numéro de code de l'usine, la grandeur du pneu et le motif de bande. Les quatre derniers caractères identifient la semaine et l'année de manufacture.

Par exemple :

DOT XXXX XXXX 1613 signifie que le pneu a été fabriqué la 16e semaine de 2013.

⚠ AVERTISSEMENT - Âge du pneu

Remplacer les pneus selon les recommandations. S'ils ne sont pas remplacés au bon moment, ils peuvent causer des défaillances soudaines qui peuvent causer la perte de la maîtrise du véhicule et un accident.

4. Composition et matériaux des plis du pneu

Le nombre de couches ou plis de toiles enduites de caoutchouc composant le pneu. Les fabricants de pneus doivent indiquer les matériaux constituant le pneu, comme l'acier, le nylon, le polyester et d'autres. La lettre " R " identifie une carcasse radiale; la lettre " D " identifie une carcasse en diagonale; et la lettre " B ", une carcasse diagonale ceinturée.

5. Pression de gonflage maximale permise

Ce chiffre représente la pression d'air maximale à laquelle on peut gonfler le pneu. Ne dépassez pas la pression maximale permise. Consultez l'étiquette de renseignements sur les pneus et la charge pour connaître la pression de gonflage recommandée.

6. Charge maximale

Ce chiffre indique la charge maximale, en kilogrammes et en livres, que peut supporter le pneu. Quand vous remplacez des pneus sur le véhicule, posez toujours des pneus avec la même cote de charge que les pneus de première monte.

7. Classement uniforme de qualité des pneus

Les niveaux de qualité, le cas échéant, se trouvent sur le flanc du pneu, entre l'épaulement et la section de largeur maximale.

Exemple :

USURE DE BANDE 440
TRACTION A
TEMPÉRATURE A

Usure de la bande de roulement

Le classement uniforme de la qualité des pneus est un système comparatif d'usure lors d'essais dans des conditions contrôlées, sur un terrain d'essai du gouvernement. Par exemple, un pneu de classe 150 s'utilisera une fois et demie (1 ½) plus vite sur le terrain d'essai du gouvernement qu'un pneu de classe 100.

La performance relative des pneus dépend des conditions d'usage réelles toutefois, et peut différer grandement de la norme vu les variantes dans les habitudes de conduite, les pratiques d'entretien et les différences dans les caractéristiques routières et climatiques. Les pneus se détériorent avec le temps, même s'ils ne sont pas utilisés. Même si les rainures restent dans les limites, il est recommandable de les remplacer après environ six ans d'utilisation normale. La chaleur des climats chauds et l'utilisation fréquente avec des charges élevées peuvent accélérer la détérioration des pneus.

Les classements sont moulés sur le flanc des pneus de tourisme.

Les pneus offerts de série ou en option pour votre véhicule pourront être de classement différent.

Traction - AA, A, B & C

La classe de traction, de la plus élevée à la plus faible, sont AA, A, B et C. Les classes représentent l'habileté du pneu à arrêter sur un pavage mouillé, tel que mesuré dans des conditions contrôlées sur une surface d'essai du gouvernement, en asphalte et en béton. Un pneu de classe C pourra offrir une mauvaise performance de traction.

La classe de traction accordée à ce pneu est basée sur des tests de traction pour un freinage en ligne droite et ne tient pas compte des caractéristiques d'accélération, en virage, en hydroplanage ou en traction de pointe.

Température -A, B & C

Les cotes de température A (la plus élevée), B et C représentent la résistance du pneu à produire de la chaleur et son habileté à dissiper la chaleur dans des conditions contrôlées d'essai sur une roue d'essai en laboratoire.

Une température élevée soutenue peut causer la dégradation du matériau du pneu et en réduire la durée utile. Une température excessive peut mener à une panne subite du pneu. Les cotes B et A représentent les niveaux de performance sur roue d'essai en laboratoire, plus élevés que le minimum requis par la loi.

Terminologie du pneu et définitions

Bande de roulement: La partie du pneu qui entre en contact avec la route.

Capacité portante du véhicule: Le nombre de places désignées, multiplié par 68 kg (150 lb), plus la charge cotée et la charge des bagages.

Ceinture: La couche de câbles enduite de caoutchouc et située entre les plis et la bande de roulement. Les câbles peuvent être faits d'acier ou d'autres matériaux renforcés.

Charge maximale du véhicule sur le pneu: La charge sur un pneu particulier, établie en distribuant à chaque essieu, sa part du poids à vide, du poids des accessoires et du poids normal de passagers, divisée par deux.

Cote de charge maximale: La cote de charge d'un pneu, à la pression de gonflage maximale permise pour ce pneu.

Cote de vitesse: Un code alphanumérique assigné à un pneu, indiquant la vitesse maximale à laquelle le pneu peut être utilisé.

Distribution des occupants: Positions désignées des places.

Flanc : La partie du pneu entre la bande de roulement et le talon.

Flanc extérieur : Le côté d'un pneu à bande asymétrique qui fait face à l'extérieur quand le pneu est monté sur le véhicule. Le flanc extérieur porte un lettrage blanc ou le nom du fabricant, la marque et le nom de modèle moulé, moulés plus haut ou plus profondément que les mêmes moulages sur le flanc intérieur.

Flanc extérieur prévu : Le côté d'un pneu à motif asymétrique qui doit toujours faire face vers l'extérieur quand le pneu est monté sur le véhicule.

Indicateurs d'usure : Des bandes étroites, parfois dites barres d'usure, qui apparaissent sur la bande de roulement quand il ne reste que 2/32 po d'épaisseur à la bande.

Indications DOT : Le code DOT comprend numéro d'identification du pneu (TIN), soit un indicatif alphanumérique qui permet d'identifier le fabricant, l'usine de fabrication, la marque et la date de production.

Indice de charge : Un nombre désigné dans la plage de 1 à 279, qui correspond à la capacité de charge d'un pneu.

Jante : Un support métallique pour un pneu et sur lequel les talons du pneu s'attachent.

KiloPascal (kPa) : Unité de mesure métrique de la pression d'air dans le pneu.

PBE AR : Poids brut sur l'essieu, pour l'essieu arrière.

PBE AV : Poids brut sur l'essieu, pour l'essieu avant.

Plaque-étiquette du véhicule : Une étiquette affixée en permanence au véhicule et indiquant la grandeur des pneus de première monte et leur pression de gonflage recommandée.

PNBV : Poids nominal brut du véhicule.

Pneu à carcasse diagonale : Un pneu dont les plis sont superposés à la diagonale, sous un angle de moins de 90 degrés par rapport à la ligne du centre de la bande de roulement.

Pneu à carcasse radiale : Un pneu dont les câbles s'allongent jusqu'aux talons et superposés à un angle de 90 degrés par rapport à la ligne de centre de la bande de roulement.

Pneu de voiture de tourisme (P-metric) : Un pneu qui se monte sur les voitures de tourisme et certaines camionnettes légères et véhicules à vocation multiple.

Poids à vide : Le poids d'un véhicule automobile avec son équipement de série et en option, y compris un réservoir plein de carburant, l'huile et le liquide de refroidissement, mais sans passagers ni bagages.

Poids des accessoires : Le poids combiné de tous les accessoires en option. En exemple, citons la boîte automatique, les sièges à commande électrique et le climatiseur.

Poids maximal sous charge du véhicule : La somme du poids à vide, du poids des accessoires, de la capacité de charge pour le véhicule et du poids des options.

Poids normal des occupants : Le nombre de places pour lequel le véhicule a été conçu, multiplié par 68 kg (150 lb).

Pression à froid : La pression d'air dans le pneu, mesurée en kiloPascal (kPa) ou livres au pouce carré (psi) avant que le pneu ait chauffé par roulement.

Pression d'air : La quantité d'air à l'intérieur du pneu et exerçant une pression vers l'extérieur. La pression d'air est exprimée en kiloPascal (kPa) ou livres au pouce carré (psi).

Pression de gonflage recommandée : La pression de gonflage du pneu, recommandée par le fabricant du véhicule et indiquée sur la plaque-étiquette du pneu.

Pression maximale de gonflage : La pression d'air maximale à laquelle un pneu froid peut être gonflé. La pression d'air maximale est moulée sur le flanc.

Rapport d'aspect : La relation entre la hauteur et la largeur du pneu.

Talon : Le talon contient des fils d'acier enveloppés par des câbles d'acier qui retiennent le pneu contre la jante.

Traction : La friction entre le pneu et la surface de la route. L'agrippage.

UTQGS : Indice de qualité de pneu uniforme (Uniform Tire Quality Grading Standards). Un système de mesure pour comparer les cotes de traction, de température et d'usure. Les cotes sont établies par les fabricants des pneus, utilisant des procédures d'essai établies par le gouvernement. Les cotes sont moulées sur le flanc du pneu.

Pneus toutes saisons

Kia spécifie des pneus toutes saisons sur certains modèles afin d'offrir une bonne performance de service à l'année longue, y compris sur les routes enneigées et glacées. Les pneus toutes saisons sont identifiés par l'indication ALL SEASON et/ou M+S (Mud and Snow) sur le flanc du pneu. Les pneus à neige offrent une meilleure traction dans la neige que les pneus toutes saisons et pourraient être plus appropriés dans certaines régions.

Pneus d'été

Kia spécifie des pneus d'été sur certains modèles afin d'offrir une performance supérieure sur les routes sèches. Le rendement des pneus d'été est grandement réduit dans la neige et sur la glace. Les pneus d'été n'ont aucune cote de traction M+S sur le flanc. Si vous prévoyez utiliser votre véhicule sur des routes enneigées ou glacées, Kia recommande que vous utilisiez des pneus d'hiver ou des pneus toutes saisons sur les quatre roues.

Pneus à neige

Si vous dotez votre véhicule de pneus à neige, ils devraient être de la même grandeur et de la même capacité de charge que les pneus de première monte. Les pneus à neige devraient être posés sur les quatre roues sinon vous pourriez connaître des problèmes de tenue de route.

Les pneus à neige devraient être gonflés 28 kPa (4 psi) de plus que la pression recommandée pour les pneus de première monte, indiquée sur l'étiquette des pneus apposée sur le pilier central de la porte du conducteur; ou gonflés jusqu'à la pression maximale indiquée sur le flanc du pneu, selon la moindre des deux pressions.

Ne roulez pas à plus de 120 km/h (75 mi/h) quand le véhicule est monté sur des pneus d'hiver.

Pneus à carcasse radiale

Les pneus à carcasse radiale offrent une durée utile accrue de bande de roulement, une résistance aux risques routiers et un roulement plus doux à haute vitesse. Les pneus à carcasse radiale utilisés sur ce véhicule sont du genre ceinturés et choisis en fonction des caractéristiques de roulement et de maniabilité du véhicule. Les pneus à carcasse radiale ont la même capacité de charge que les pneus à carcasse diagonale ou que les pneus à carcasse diagonale ceinturée de même taille, et se gonflent à la même pression recommandée. Combiner des pneus à carcasse radiale et des pneus à carcasse diagonale sur un même véhicule, nuira grandement à la tenue de route du véhicule. La meilleure règle : montez toujours des pneus à carcasse radiale identiques sur les quatre roues.

Des pneus à usure plus lente peuvent être plus susceptibles à une usure irrégulière de la bande de roulement. Il est très important de suivre les intervalles de permutation des pneus indiqués dans cette section afin d'obtenir la durée utile de bande la plus longue possible avec ces pneus. Coupures et perforations dans les pneus à carcasse radiale ne peuvent être réparées que si elles se trouvent sur la bande de roulement, car le flanc est flexible. Consultez un revendeur de pneus concernant la réparation d'un pneu à carcasse radiale.

Pneu à profil bas (si équipé)

Des pneus à profil bas, dont le ratio est inférieur à 50, sont fournis avec le véhicule pour lui conférer une allure sportive.

Les pneus à profil bas sont optimisés pour assurer une meilleure maniabilité et un meilleur freinage. De ce fait, la conduite pourrait être moins confortable et les pneus pourraient faire plus de bruit que les pneus ordinaires.

MISE EN GARDE

Puisque les flancs d'un pneu à profil bas sont plus courts que la normale, la jante et le pneu à profil bas peuvent être endommagés plus facilement. De ce fait, suivre les instructions ci-dessous :

- ***Conduire précautionneusement sur les routes cahoteuses ou hors route, car ce genre de route pourrait endommager les pneus et les jantes. Après la conduite sur de telles routes, inspecter les jantes et les pneus.***
- ***Conduire lentement si l'on passe sur un nid-de-poule, un dos d'âne, une bouche d'égout ou un trottoir, afin d'éviter d'endommager les jantes et les pneus.***
- ***En cas d'impact sur le pneu, inspecter l'état du pneu ou communiquer avec son concessionnaire Kia agréé.***
- ***Pour empêcher tout dommage aux pneus, inspecter l'état et la pression des pneus tous les 3 000 km.***

- Reconnaître un dommage causé à un pneu à l'œil nu est difficile. Si on suspecte un dommage aux pneus, même si on ne peut le confirmer à l'œil nu, faire vérifier ou remplacer le pneu, car un dommage pourrait provoquer une fuite d'air.
- Si le pneu est endommagé lors de la conduite sur une route cahoteuse ou hors route ou lors du passage sur un nid-de-poule, un dos d'âne, une bouche d'égout ou un trottoir, le dommage ne sera pas couvert par la garantie.
- Les spécifications du pneu sont indiquées sur le flanc du pneu.

FUSIBLES

Fusible à lamelles

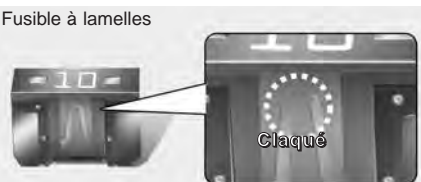

Fusible cartouche

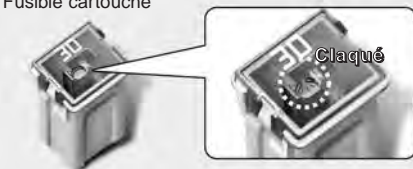

Fil fusible

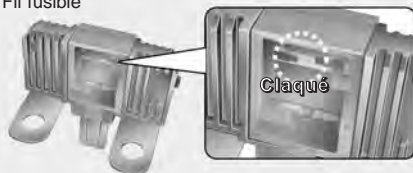

OTA070039

Les fusibles protègent le système électrique d'un véhicule contre les dommages que pourraient causer une surcharge.

Ce véhicule comporte 2 panneaux de fusibles, un derrière le panneau de custode du côté conducteur et l'autre, dans le compartiment-moteur près de la batterie.

Si des lampes, des accessoires ou des commandes cessent de fonctionner, vérifiez le fusible du circuit approprié. Si un fusible a claqué, l'élément à l'intérieur du fusible sera fondu.

Si le système électrique ne fonctionne pas, vérifiez d'abord le panneau de fusibles du côté du conducteur.

Remplacez toujours un fusible claqué par un fusible de même intensité.

Si le fusible de rechange claqué, cela indique un problème électrique. Évitez d'utiliser le système défectueux et consultez immédiatement un concessionnaire Kia agréé.

Trois types de fusibles sont utilisés : lamelles pour les faibles intensités, cartouches et autoréarmables pour les intensités élevées.

⚠ AVERTISSEMENT - Remplacement des fusibles

- Ne remplacez jamais un fusible par rien d'autre qu'un fusible de même intensité.
- Un fusible de plus haute intensité pourrait causer des dommages et possiblement, un incendie.
- Ne remplacez jamais un fusible par un fil, même pour une réparation temporaire. Vous risqueriez de causer des dommages graves au câblage et même un incendie.

⚠ MISE EN GARDE - Remplacement des fusibles

N'utilisez pas un tournevis ou un outil métallique quelconque pour retirer un fusible car vous pourriez causer un court-circuit et endommager le système.

*** AVIS**

L'étiquette du panneau de fusibles/relais peut différer légèrement des équipements.

⚠ MISE EN GARDE**- Remplacement des fusibles**

Ne placer aucun autre objet (comme un fil électrique ou un tournevis) qu'un fusible ou un relais dans les bornes de fusible/relais. Cela pourrait causer un faux contact et endommager le système. un mauvais contact ou une panne du système.

⚠ AVERTISSEMENT**- Incendie électrique**

- Lors du remplacement d'un fusible ou d'un relais grillé, s'assurer que le nouveau fusible ou relais soit inséré correctement dans les attaches. Un fusible ou relais mal enclenché pourrait endommager les fils et systèmes électriques du véhicule et provoquer un incendie.
- Ne pas retirer les fusibles, relais et bornes fixés avec des boulons ou des écrous. Ces fusibles, relais et bornes pourraient être mal resserrés, ce qui pourrait provoquer un incendie. Si les fusibles, les relais ou les bornes fixées par des boulons ou des écrous sont grillés, nous vous conseillons de consulter un concessionnaire Kia agréé.

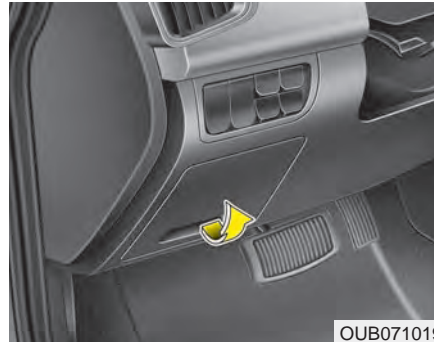

OUB071019

Remplacer un fusible sur le panneau intérieur

1. Coupez l'allumage et tous les autres commutateurs.
2. Ouvrez le couvercle du panneau de fusibles.
3. Tirez bien droit, le fusible qui semble fautif. Utilisez l'extracteur fourni sur le panneau des fusibles dans le compartiment moteur.
4. Vérifiez le fusible enlevé et remplacez-le s'il est claqué.
5. Insérez un nouveau fusible de même intensité et assurez-vous qu'il est bien enclenché dans les pinces.

S'il est lâche, consultez un concessionnaire Kia agréé.

Si vous n'avez pas de fusible de rechange, utilisez un fusible de même intensité d'un autre circuit dont vous n'auriez pas besoin pour opérer le véhicule, comme celui de l'allumecigarette.

Si les phares ou d'autres composants électriques ne fonctionnent pas et que les fusibles sont en bon état, vérifiez la boîte de fusibles dans le compartiment-moteur. Si un fusible a claqué, vous devez le remplacer.

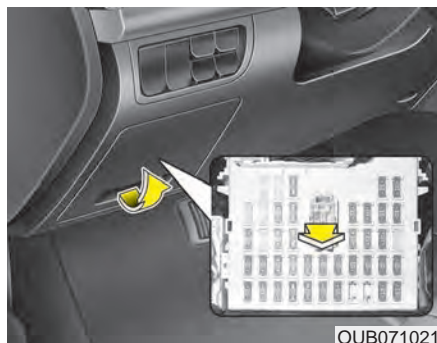

OUB071021

Fusible de protection de la mémoire

Votre véhicule est muni d'un fusible de protection de la mémoire qui empêche la batterie de se décharger si vous n'utilisez pas votre véhicule pendant une période prolongée. Procédez comme suit avant de stationner votre véhicule pour une période prolongée.

1. Coupez le moteur.
2. Éteignez les phares et les feux arrière.
3. Ouvrez le couvercle du panneau de fusibles du côté du conducteur et retirez le fusible de protection de la mémoire.

Si le fusible de protection de la mémoire est retiré, le carillon d'avertissement, la chaîne haute fidélité, la montre et l'éclairage intérieur, etc., ne fonctionneront pas. Certains items devront être réinitialisés après le remplacement. Voyez " Batterie " dans cette section.

Même si le fusible de protection de la mémoire est enlevé, la batterie peut tout de même se décharger si vous allumez les phares ou d'autres dispositifs électriques.

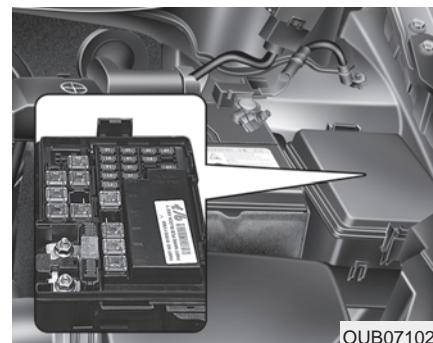

OUB071022

Remplacement d'un fusible dans le compartiment-moteur

1. Coupez l'allumage et tous les autres commutateurs.
2. Enlevez le couvercle du boîtier de fusibles en pressant la patte et tirant le couvercle.
3. Pour enlever ou poser un fusible, utilisez l'outil de retrait fourni dans la boîte de fusibles du compartiment-moteur. Vérifiez le fusible enlevé et remplacez-le s'il est claqué.
4. Insérez un nouveau fusible de même intensité et assurez-vous qu'il soit bien serré entre les pinces. S'il est lâche, consultez un concessionnaire Kia agréé.



MISE EN GARDE

- Couvertres de boîtier de fusibles

Après un entretien du boîtier de fusibles dans le compartiment du moteur, remettre le couvercle soigneusement pour éviter des problèmes électriques qui peuvent se produire si l'eau y pénètre.

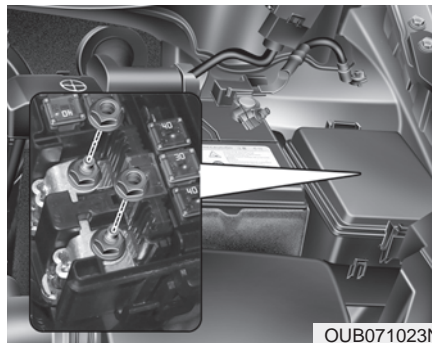

OUB071023N

Fusible principal

Si le fusible principal a claqué, consultez un concessionnaire Kia agréé.

Description du panneau de fusibles/relais

Vous trouverez, sur l'intérieur du couvercle des boîtes de fusibles/relais, un schéma fournissant le nom et l'intensité du fusible/relais.

* AVIS

Les descriptions de fusibles peuvent ne pas toutes s'appliquer à votre véhicule. Elles étaient précises au moment de mettre sous presse. Quand vous inspectez la boîte de fusibles de votre véhicule, référez-vous à l'étiquette sur le couvercle de la boîte.



OUB071025

Panneau de fusibles intérieur

*** AVIS**

L'étiquette collée sur le panneau de fusibles/de relais peut différer selon les équipements.

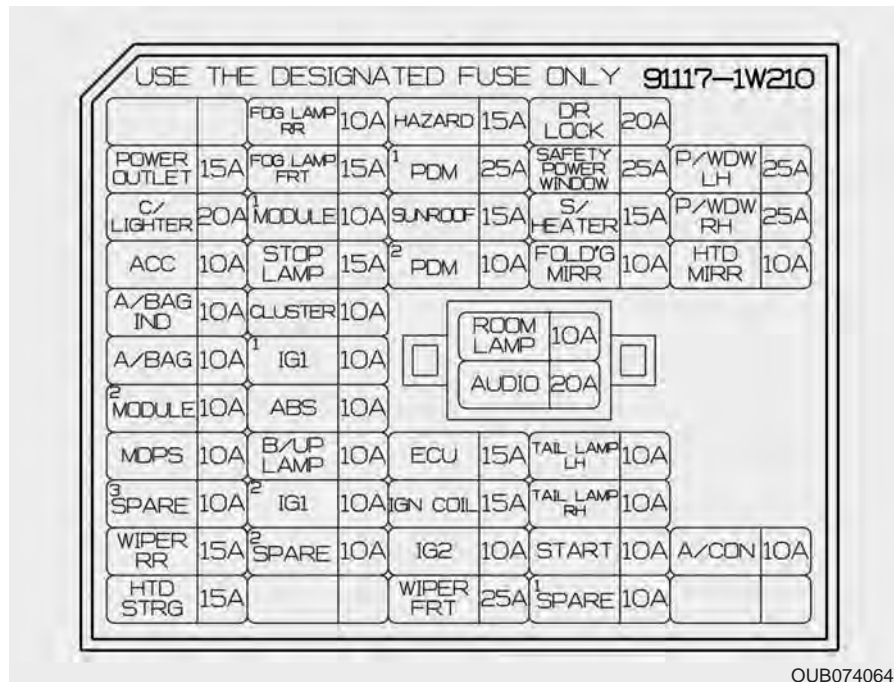

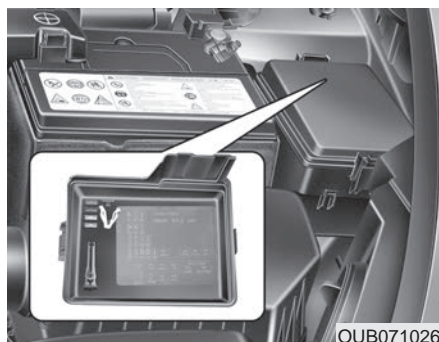

OUB071026

Panneau de fusibles du compartiment moteur

* AVIS

L'étiquette collée sur le panneau de fusibles/de relais peut différer selon les équipements.

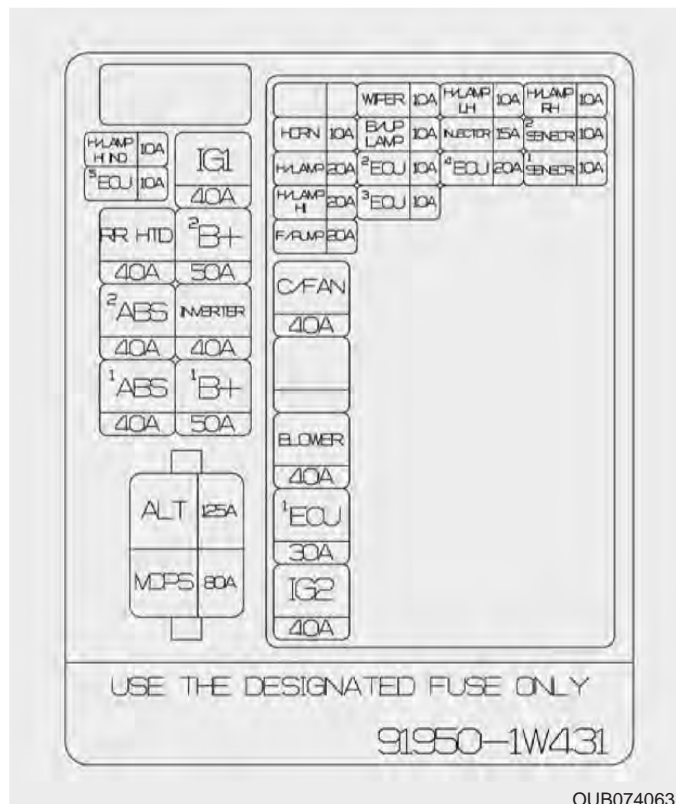

OUB074063N

Boîte de fusibles du tableau de bord

Fusible	Intensité	Circuit protégé
POWER OUTLET	15A	Prise de courant
C/LIGHTER	20A	Allume-cigare
ACC	10A	Lampes de lecture avant, commutateur du rétroviseur électrique , BCM, convertisseur CC-CC, module de commande de la clé intelligente, Audio, unité A/V et navigateur, horloge numérique
A/BAG IND	10A	Tableau de bord
A/BAG	10A	Voyant SBR PAB , module de commande SRS Capteur de classification du poids du passager
MODULE 2	10A	BCM
MDPS	10A	Module de commande EPS
WIPER RR	15A	Commutateur multifonction, relais d'essuie-glace arr., moteur d'essuie-glace arrière
HTD STRG	15A	Chauffe-volant
FOG LAMP RR	10A	-
FOG LAMP FRT	15A	Relais pour phares antibrouillard avant
MODULE 1	10A	Commutateur de levier de vitesses auto, d'avertissement de porte mal fermée
STOP LAMP	15A	Connecteur Data Link, module de commande de clé intelligente, commutateur du feu d'arrêt, relais du feu d'arrêt, fusible PCB et boîte de relais (relais HAC)
CLUSTER	10A	Audio, BCM, levier de vitesse auto, commutateur planche de bord tableau de bord, module de surveillance de la pression des pneus
IG1 1	10A	Connecteur de vérification multiusage, module de siège chauffant cond., module de siège chauffant pass. Avec ISG : commutateur planche de bord, convertisseur bas CC-CC
ABS	10A	Commutateur planche de bord, module ESC Fusible PCB et boîte de relais (relais HAC)
B/UP LAMP	10A	Commutateur feux de recul

Fusible	Intensité	Circuit protégé
IG1 2	10A	Vehicle Speed Sensor, Stop Lamp Switch, Inverter A/C Control Module
HAZARD	15A	Feux de détresse, BCM
PDM 1	25A	Module de commande clé intelligente
SUNROOF	15A	Moteur du toit ouvrant
PDM 2	10A	Module de l'antidémarrreur, commutateur bouton démarrage/arrêt, module de commande clé intelligente
ECU	15A	Module de commande clé intelligente, module de l'antidémarrreur ECM/PCM, commutateur de plage boîte-pont
IGN COIL	15A	Bobine d'allumage #1/#2/#3/#4, Condensateur
IG2	10A	BCM, module de commande clé intelligente, module de chauffe-siège conducteur ioniseur, capteur de pluie, module de commande clim., moteur de toit ouvrant Fusible et boîte de relais PCB (relais du souffleur, relais du plafonnier (HI), relais de la pompe à carburant #1)
WIPER FRT	25A	Commutateur multifonction, moteur d'essuie-glaces avant Fusible et boîte de relais PCB (relais de capteur de pluie, relais d'essuie-glaces avant)
DOOR LOCK	20A	Relais de verrouillage/déverrouillage des portes, relais de déverrouillage du hayon, relais de déverrouillage sélectif
SAFETY POWER WINDOW	25A	Module de sécurité de la glace électrique du conducteur
S/HEATER	15A	Commutateur chauffe-siège, module de chauffage du siège du conducteur, module de chauffage du siège du passager
FOLD'G MIRR	10A	Commutateur de rétroviseur ext. électrique
ROOM LP	10A	BCM, commutateur d'avertissement pour porte mal fermée, module de surveillance de la pression des pneus, Tableau de bord, horloge numérique, module de commande du climatiseur, Plafonnier espace de chargement

Fusible	Intensité	Circuit protégé
AUDIO	20A	Avec ISG : convertisseur CC-CC Sans ISG : Audio, A/V et navigateur
TAIL LAMP LH	10A	Plafonnier gauche, lampe de plaque d'immatriculation Feux arrière (IN/OUT) gauche
TAIL LAMP RH	10A	Plafonnier droit, lampe de plaque d'immatriculation, ILL. (+), Feux arrière (IN/OUT) droit
START	10A	Avec alarme antivol : relais de l'alarme antivol Sans alarme antivol : commutateur de boîte-pont (automatique), Module de commande clé intelligente (B/M), commutateur de verrouillage de l'allumage (B/M), ECM (B/M), fusible PCB et boîte de relais (relais de démarrage) (B/M)
P/WDW LH	25A	Commutateur princ. glaces élect., commutateur de glace élect. arrière gauche module de commande de la glace élect. du cond. avec sécurité
P/WDW RH	25A	Commutateur princ. glaces élect., commutateur de glace élect. arrière droit commutateur de glace électrique du passager
HTD MIRR	10A	ECM/PCM, module de commande de la climatisation Rétroviseur ext. électrique conducteur/passager
A/CON	10A	Module de commande clim.

Boîte de fusible du compartiment moteur

	Fusible	Intensité	Circuit protégé
FUSIBLE	MDPS	80A	Module de commande EPS
MULTIPLE	ALT	125A	Alternateur
FUSIBLE	B+1	50A	Boîte de jonction de la planche de bord (fusible connecteur de puissance : Plafonnier LP 10A / AUDIO 20A, Fusible : phare antibrouil. av. 15A / MODULE 1 10A / Feux d'arrêt 15 A, relais feux arr.)
	INVERTER	40A	Inverseur
	B+2	50A	Boîte de jonction tableau de bord (Fusible : DÉTRESSE 15 A / PDM 1 25 A / PDM 2 10 A / TOIT OUVRANT 15 A / VERROUS PORTE 20A / GLACE ÉLECT. SÉCURITÉ 25A / S/CHAUFF 2 15A, RÉTRO RAB. 10A / Relais glaces élect.)
	IG1	40A	Avec clé intelligente - Boîte de relais PDM (relais ESCL (ACC), relais ESCL (IG1)) Sans clé intelligente - Commutateur d'allumage
	ABS1	40A	Module ESC, Connecteur de vérification multiusage
	ABS2	40A	Module ESC
	RR HTD	40A	Boîte de jonction I/P (relais du dégivreur arr.)
	ECU 5	10A	PCM
H/LP HI IND	10A	Tableau de bord	

Boîte de fusible principale du compartiment moteur

Fusible	Intensité	Circuit protégé
IG2	40A	Fusible et boîte de relais PCB (relais de dém.), sans clé intelligente - commutateur démarrage, Avec clé intelligente - Boîte de relais PDM (relais ESCL (IG2))
ECU1	30A	Boîte de relais PCB (relais de contrôle du moteur, ECU2 10 A)
ECU3	10A	Non utilisé
BLOWER	40A	Boîte de relais PCB (relais du souffleur)
C/FAN	40A	Boîte de relais PCB (relais du vent. refroid. (bas), relais du vent. refroid. (haut))
F/PUMP	20A	Boîte de relais PCB (relais de la pompe à carburant #1)
H/LAMP HI	20A	Boîte de relais PCB (relais du phare avant (HI))
H/LAMP	20A	Boîte de relais PCB (relais du phare av. (LO))
HORN	10A	Boîte de relais PCB (relais du klaxon, relais du klaxon de l'alarme antivol)
ECU2	10A	B/M - ECM, B/A - boîte de jonction (ECU_VM 10 A)
B/UP LAMP	10A	B/A - PCM, Commutateur de plage de la boîte-pont
WIPER	10A	ECM/PCM, capteur de pluie
ECU4	20A	ECM/PCM
INJECTOR	15A	ECM/PCM, Boîte de relais PCB (relais de pompe à carburant #1)
H/LAMP LH	10A	Phares avant gauche
SENSOR1	10A	Solénoïde de vidange, solénoïde d'admission variable, soupape de fermeture de la boîte à charbon, Boîte de relais PCB (relais du vent. de refroidissement (bas), relais du vent. de refroidissement (haut))
SENSOR2	10A	Soupape de commande de l'huile #1/#2, capteur d'oxygène (haut/bas)
H/LAMP RH	10A	Phares avant droite

SOIN DE L'APPARENCE

Soins extérieurs

Mises en garde générales concernant l'extérieur

Il est très important de suivre les directives sur l'étiquette du nettoyant chimique ou du poli. Lisez tous les avertissements et toutes les mises en garde qui figurent sur l'étiquette.

Entretien du fini

Lavage

Pour aider à protéger le fini contre la rouille et la détérioration, lavez-le bien et régulièrement (au moins une fois par mois) avec une eau tiède ou froide.

Si vous utilisez votre véhicule hors route, lavez-le après chaque randonnée hors route. Portez une attention particulière au retrait du sel, des saletés, de la vase et de toute autre matière étrangère accumulée sur les bas de portes et les bas de caisse.

Insectes, bitume, sève, fiente d'oiseau, pollution industrielle et autres dépôts du genre peuvent endommager le fini du véhicule si vous ne les nettoyez pas immédiatement.

Même un lavage rapide à l'eau claire pourra ne pas éliminer tous ces dépôts. Vous pouvez utiliser un savon doux, sûr pour les finis peints.

Après le lavage, rincez le véhicule à fond, à l'eau tiède ou froide. Ne laissez pas le savon sécher sur le fini.

Après avoir lavé le véhicule, faites l'essai des freins en roulant lentement pour voir s'ils ont été affectés par l'eau. Si le rendement des freins est diminué, séchez les freins en appuyant légèrement sur la pédale de frein tout en maintenant une vitesse d'avance lente.

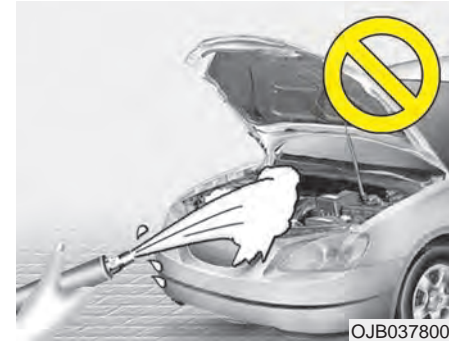

⚠ MISE EN GARDE - Moteur humide

- *Le lavage à l'eau du compartiment-moteur, y compris le lavage haute pression, peut entraîner une panne des circuits électriques dans le compartiment-moteur.*
- *Ne laissez jamais l'eau ou un liquide quelconque entrer en contact avec les composants électriques ou électroniques à l'intérieur du véhicule, car vous pourriez les endommager.*

Cirage

Cirez le véhicule quand l'eau ne forme plus de gouttelettes sur la fini.

Lavez et séchez le véhicule avant d'appliquer la cire. Utilisez une cire liquide ou en pâte de bonne qualité et suivez le mode d'emploi du fabricant. Cirez toutes les garnitures métalliques pour les protéger et conserver leur lustre. Nettoyer les traces d'huile, de bitume et autres du genre avec un détachant, soulève habituellement la cire. Assurez-vous de réappliquer de la cire à ces endroits, même si le reste du véhicule n'a pas encore besoin d'être ciré.



MISE EN GARDE **- Séchage du véhicule**

- ***Essuyer la poussière ou la saleté sur la carrosserie avec un chiffon sec peut égratigner la fini.***
- ***N'utilisez pas de laine d'acier, de nettoyants abrasifs ni de détergents puissants contenant des agents alcalins ou caustiques, sur les pièces chromées ou en aluminium anodisé. Vous pourriez en endommager le fini protecteur et causer une décoloration ou une détérioration de la peinture.***

Réparation des dommages au fini

Éraflures profondes ou éclats de roche sur la surface peinte devraient être réparés sans tarder. Le métal exposé rouillera vite et pourra demander une réparation majeure.

Si votre véhicule est endommagé et nécessite une réparation ou un remplacement de parties en métal, assurez-vous que l'atelier de carrosserie applique un enduit antirouille sur les pièces réparées ou remplacées.

Entretien des pièces métalliques brillantes

- Pour éliminer le bitume routier et les insectes, utilisez un décapant à bitume et non pas un grattoir ou un autre objet tranchant du genre.
- Pour protéger la surface des pièces métalliques brillantes contre la corrosion, appliquez une couche de cire ou de préservatif de chrome et frottez-le jusqu'à l'obtention d'un grand lustre.
- En hiver ou dans les régions côtières, recouvrez les pièces métalliques brillantes d'une couche plus épaisse de cire ou de préservatif. Au besoin, enduisez les pièces d'une gelée de pétrole non corrosive ou d'un autre composé protecteur du genre.

Entretien du soubassement de carrosserie

Les matières corrosives utilisées pour éliminer la glace et la neige et pour le contrôle de la poussière peuvent s'accumuler sur le soubassement. Si vous n'enlevez pas ces matières, une rouille accélérée pourra se former sur les pièces du soubassement comme les canalisations de carburant, le châssis, le plancher et le système d'échappement, même si elles ont été traitées avec un antirouille.

Faites un bon rinçage du soubassement et des ouvertures de roue avec une eau tiède ou froide une fois par mois, après une randonnée hors route et à la fin de chaque hiver. Portez une attention particulière à ces endroits parce qu'il est difficile de voir toute la vase et la saleté accumulée. Arroser la crasse routière sans l'éliminer fera plus de tort que de bien. Ne laissez pas les saletés obstruer les trous de drainage des bas de porte, des bas de caisse et des membres du châssis; l'eau emprisonnée à ces endroits formera de la rouille.

Entretien de jantes en aluminium

Les jantes en aluminium sont recouvertes d'un revêtement protecteur transparent.

- Ne pas utiliser d'agent de nettoyage abrasif, de pâte à polir, de dissolvant ou de brosse métallique sur les jantes en aluminium. Ils pourraient égratigner ou endommager le revêtement.
- Attendre que la jante ait refroidi avant de la nettoyer.
- N'utilisez qu'un savon doux ou un détersif neutre et rincez bien avec de l'eau. Assurez-vous de nettoyer les jantes après avoir roulé sur des routes salées. Ceci aide à protéger de la corrosion.
- Évitez de laver les jantes avec des brosses de lavage haute vitesse.
- Ne pas utiliser de détergent alcalin ou acide. Cela pourrait endommager et corroder les jantes en aluminium recouvertes d'un revêtement protecteur transparent.

Protection contre la corrosion

Protéger le véhicule contre la corrosion

En utilisant les designs et les pratiques de construction les plus avancées pour combattre la corrosion, nous pouvons assembler des véhicules de la plus haute qualité. Toutefois, ceci n'est qu'une partie du travail.

Afin d'obtenir une protection à long terme contre la corrosion, l'aide et la collaboration du propriétaire du véhicule sont requises.

Causes communes de corrosion

Suivent les causes les plus communes de corrosion sur un véhicule :

- Sel routier, saleté et humidité que l'on laisse accumuler sous la voiture.
- Élimination de la peinture ou des enduits protecteurs par les pierres, le gravier, l'abrasion ou les petits accrocs et les éraflures qui laissent le métal sans protection, exposé à la corrosion.

Zones de forte corrosion

Si vous vivez à un endroit où votre véhicule est régulièrement exposé à des matières corrosives, une protection contre la corrosion est particulièrement importante. Parmi les causes communes de corrosion accélérées, on peut citer le sel routier, les produits chimiques de contrôle des poussières, l'air salin de la mer et la pollution industrielle.

L'humidité engendre la corrosion

L'humidité crée des conditions favorables à la corrosion. Par exemple, la corrosion sera accélérée par un taux d'humidité élevé, surtout quand la température est tout juste au-dessus du point de congélation. Dans pareil cas, la matière corrosive est tenue en contact avec les surfaces du véhicule par l'humidité qui s'évapore très lentement.

La vase est particulièrement corrosive car elle prend du temps à sécher et retient l'humidité en contact avec le véhicule. Bien que la vase paraisse sèche, elle retient toujours l'humidité et favorise la corrosion.

Une température élevée peut aussi accélérer la corrosion des pièces qui ne sont pas bien ventilées, empêchant ainsi l'humidité de se dissiper. Pour toutes ces raisons, il est particulièrement important de garder votre véhicule exempt de vase ou d'accumulation d'autres matières. Ceci ne s'applique pas seulement aux surfaces visibles mais plus particulièrement au soubassement du véhicule.

Pour aider à prévenir la corrosion

Vous pouvez aider à prévenir la corrosion en observant les points suivants :

Gardez votre véhicule propre

La meilleure façon d'empêcher la corrosion consiste à garder son véhicule propre et exempt de matières corrosives. Portez une attention particulière au soubassement du véhicule.

- Si vous vivez à un endroit de forte corrosion, où l'on utilise du sel routier, près de la mer, dans les zones de pollution industrielle, de pluie acide, etc., vous devriez porter une attention particulière à la protection contre la corrosion. En hiver, rincez le soubassement du véhicule au moins une fois par mois et à la fin de l'hiver, assurez-vous de nettoyer le soubassement à fond.

- Quand vous nettoyez le soubassement du véhicule, portez une attention particulière aux composants sous les ailes et dans les recoins. Soyez minutieux; juste mouiller la vase plutôt que la laver à fond accélérera la corrosion plutôt que l'empêcher. L'eau et la vapeur pressurisées sont particulièrement efficaces pour éliminer les dépôts de vase et de matières corrosives.
- Quand vous nettoyez les bas de porte, les bas de caisse et les membres du châssis, assurez-vous que les orifices de drainage restent bien ouverts pour que l'humidité puisse s'échapper et non pas rester prisonnière dans les panneaux et former de la rouille.

Gardez votre garage sec

Ne stationnez pas votre véhicule dans un garage humide et mal ventilé. Ceci crée un milieu favorable pour la corrosion. Ceci est particulièrement vrai si vous lavez votre véhicule dans le garage ou si vous le stationnez alors qu'il est encore mouillé ou couvert de neige et de glace ou de vase. Même un garage chauffé peut contribuer à la corrosion, à moins qu'il soit bien ventilé pour dissiper l'humidité.

Gardez la peinture et les garnitures en bon état

Égratignures et écaillures sur le fini devraient être couvertes avec une peinture de retouche dès que possible afin de réduire le risque de corrosion. Si vous pouvez voir le métal nu, nous recommandons de faire faire le travail dans un atelier de carrosserie qualifié.

Fiente d'oiseau: La fiente d'oiseau est très corrosive et peut endommager les surfaces peintes en quelques heures. Nettoyez toujours la fiente d'oiseau dès que possible.

Ne négligez pas l'intérieur

L'humidité peut s'accumuler dans l'habitacle, sous les tapis, et causer de la corrosion. Vérifiez régulièrement sous les tapis pour vous assurer que tout est bien sec. Soyez très prudent si vous transportez des engrais, des matières nettoyantes ou des produits chimiques dans votre véhicule.

Ces produits ne devraient être transportés que dans des contenants adéquats et tout déversement devrait être essuyé immédiatement, rincé à l'eau claire et bien séché.

Soins intérieurs

Mises en garde générales concernant l'intérieur

Éviter que des produits chimiques, notamment les parfums, les huiles cosmétiques, la crème solaire, les savons et les désodorisants d'air, entrent en contact avec les pièces de l'intérieur. En effet, cela pourrait les endommager ou les décolorer. Si ce genre de produits entrent en contact avec les pièces de l'intérieur, les essuyer immédiatement.

Se référer au mode d'emploi pour déterminer comment nettoyer correctement le vinyle.



MISE EN GARDE

- Composants électriques

Ne laissez jamais l'eau ou d'autres liquides toucher les composants électriques ou électroniques à l'intérieur du véhicule car ils pourraient les endommager.



MISE EN GARDE - Cuir

Utilisez un détergent neutre ou une solution à faible teneur en alcool pour nettoyer le cuir (volant, sièges, etc.). Utiliser une solution à forte teneur en alcool ou un détergent acide/alcalin pourrait déteindre ou décaper la surface du cuir.

Nettoyage du capitonnage et des garnitures intérieures

Vinyle

Éliminez la poussière et la saleté du vinyle à l'aide d'une époussette ou d'un aspirateur. Nettoyez le vinyle avec un nettoyeur pour le vinyle.

Tissu

Éliminez la poussière et la saleté des tissus à l'aide d'une époussette ou d'un aspirateur. Nettoyez les tissus avec une solution de savon doux recommandée pour le capitonnage ou les tapis. Nettoyez les taches fraîches immédiatement avec un détachant. Si vous ne les nettoyez pas immédiatement, le tissu restera taché et pourra se décolorer. En outre, les propriétés ignifuges du tissu seront réduites si vous ne l'entretenez pas bien. Utiliser un produit autre que les nettoyeurs et les procédures recommandées pourra changer l'apparence du tissu et en réduire les propriétés ignifuges.

Nettoyer les ceintures de sécurité

Nettoyez le tressage des ceintures avec une solution de savon doux recommandée pour le capitonnage ou les tapis. Suivez le mode d'emploi fourni avec le savon. Ne blanchissez ni ne reprenez le tressage car vous pourriez l'affaiblir.

Nettoyer la surface intérieure des glaces

Si l'intérieur des glaces s'embue (devient couvert d'un film huileux, gras ou cireux), vous pouvez nettoyer les glaces avec un produit pour vitres. Suivez le mode d'emploi sur le contenant du produit.



MISE EN GARDE

- Glaces arrière

Ne grattez ni n'érafelez la face intérieure de la lunette arrière, vous pourriez endommager le grillage du dégivreur arrière.

SYSTÈME ANTIPOLLUTION

Le système antipollution du véhicule est couvert par une garantie limitée écrite. Voyez les renseignements sur la garantie fournis dans le manuel sur la garantie et l'entretien de votre véhicule.

Votre véhicule est équipé d'un système antipollution conforme à tous les règlements antipollution en vigueur.

Il y a trois systèmes antipollution en tout, à savoir :

- (1) Système de contrôle des gaz de carter
- (2) Système de contrôle des émissions de vapeurs de carburant
- (3) Système de contrôle des gaz d'échappement

Afin d'assurer le bon fonctionnement du système antipollution, on recommande que vous fassiez inspecter et entretenir votre véhicule par un concessionnaire Kia agréé, conformément au programme d'entretien dans ce manuel.

Miseen garde concernant l'inspection et le test de maintenance (avec le système de contrôle électronique de stabilité (ESC)) :

- **Pour éviter les ratés pendant le test au dynamomètre, coupez le système de contrôle électronique de stabilité (ESC) en appuyant sur l'interrupteur ESC.**
- **Une fois le test au dynamomètre effectué, remettez l'ESC en circuit en appuyant de nouveau sur l'interrupteur ESC.**

1. Système de contrôle des gaz de carter

Le système de recyclage des gaz de carter sert à éliminer la pollution dans l'air causée par les fuites de gaz provenant du carter. Le système alimente un air frais filtré au carter par l'entremise d'un boyau d'admission d'air. Dans le carter, l'air frais se mélange aux gaz qui passent alors dans le système d'induction, par la soupape RGC.

2. Système de contrôle des émissions de vapeurs de carburant (incluant la RVRC : récupération des vapeurs de remplissage en carburant)

Le système de contrôle des émissions de vapeurs de carburant empêche ces vapeurs de s'échapper dans l'air.

(La RVRC est conçue pour permettre aux vapeurs dans le réservoir de carburant d'être aspirées dans un réservoir pendant le remplissage à une station-service, empêchant la libération des vapeurs de carburant dans l'atmosphère.)

Absorbeur de vapeurs de carburant

Les vapeurs de carburant produites dans le réservoir de carburant sont stockées dans l'absorbeur. Quand le moteur fonctionne, les vapeurs de carburant dans l'absorbeur sont aspirées dans le réservoir d'équilibre par l'entremise d'un clapet à solénoïde de commande de purge.

Clapet à solénoïde de commande de purge (CSCP)

Le clapet à solénoïde de commande de purge est contrôlé par le module de commande du moteur (ECM). Quand la température du liquide de refroidissement est basse, au ralenti, le CSCP se ferme pour éviter que le moteur aspire les vapeurs de carburant. Une fois que le moteur se réchauffe pendant la conduite normale, le CSCP s'ouvre pour permettre au moteur d'utiliser les vapeurs de carburant.

3. Système de contrôle des gaz d'échappement

Ce système contrôle très efficacement les gaz d'échappement, tout en maintenant une bonne performance.

Modifications au véhicule

Ce véhicule ne devrait être modifié d'aucune façon. Une modification au véhicule pourrait en affecter la performance, la sécurité ou la durabilité, et pourrait aller à l'encontre des lois et règlements sur la sécurité et la pollution. De plus, les dommages ou les problèmes suite à une modification ne sont pas couverts par la garantie.

- Toute utilisation d'appareils électriques non autorisés pourrait entraîner un fonctionnement anormal du véhicule, endommager les fils électriques, décharger la batterie et provoquer un incendie. Pour votre sécurité, assurez-vous de ne pas endommager le système électrique du véhicule.

Mises en garde concernant les gaz d'échappement du moteur (oxyde de carbone)

- Les gaz d'échappement peuvent contenir de l'oxyde de carbone. Donc, si vous sentez des gaz d'échappement dans l'habitacle, faites inspecter et réparer le système d'échappement immédiatement. Si vous pensez que les gaz d'échappement entrent dans le véhicule, ne conduisez qu'avec les glaces complètement abaissées. Faites inspecter et réparer votre véhicule immédiatement.

⚠ AVERTISSEMENT - Échappement

Les gaz d'échappement contiennent de l'oxyde de carbone (CO). Bien qu'il soit inodore et incolore, l'oxyde de carbone est dangereux et même mortel. Suivez les directives sur cette page pour éviter l'emploi par oxyde de carbone.

- Ne faites pas tourner le moteur dans un endroit fermé (comme un garage) plus longtemps que nécessaire pour déplacer le véhicule hors de l'endroit.
- Quand le véhicule est arrêté à un endroit ouvert pendant plus qu'un bref instant et que le moteur tourne, ajustez le système de ventilation pour que l'air frais extérieur soit aspiré dans le véhicule.
- Ne restez jamais assis pendant de longues périodes dans un véhicule stationné ou arrêté, alors que le moteur est en marche.
- Si le moteur cale ou ne veut pas démarrer, des tentatives répétées de faire redémarrer le moteur peuvent endommager le système antipollution.

⚠ AVERTISSEMENT

- Convertisseur catalytique

Ne pas s'approcher du convertisseur catalytique ou de l'échappement si le moteur est en marche ou s'il a été éteint depuis peu. Ces pièces sont très chaudes et peuvent brûler.

Mises en garde concernant les pots catalytiques (si équipé)

⚠ AVERTISSEMENT

- Incendie

- **Ne pas garer ou conduire le véhicule, ou conduire le moteur près des objets inflammables comme l'herbe, la végétation, le papier, les feuilles, etc. Ces objets peuvent être allumés sous le véhicule si l'échappement est trop chaud.**
- **Ne pas retirer le dissipateur thermique près de l'échappement, ne pas mettre une protection sous l'échappement ou revêtir le soubassement du véhicule contre la corrosion. Cela pourrait poser un risque d'incendie dans certaines situations.**

Votre véhicule est doté d'un dispositif antipollution avec pot catalytique.

Les précautions suivantes devraient être prises :

- N'utilisez que de l'essence SANS PLOMB.
- N'utilisez pas le véhicule si vous détectez des signes de mauvais fonctionnement du moteur, comme des ratés ou une perte évidente de puissance.
- Ne faites pas un usage abusif du moteur comme rouler avec l'allumage coupé ou descendre des pentes, la boîte de vitesse engagée et l'allumage coupé.
- Ne laissez pas tourner le moteur à un ralenti accéléré pendant de longues périodes (5 minutes ou plus).
- Ne modifiez aucune pièce du moteur ou du système antipollution. Toutes les inspections et tous les ajustements doivent être faits chez un concessionnaire Kia agréé.
- Évitez de conduire alors que le niveau de carburant est extrêmement bas. Tomber en panne sèche pourrait causer des ratés du moteur et endommager le pot catalytique.

Un manque à observer ces précautions pourra se solder par des dommages au pot catalytique et au véhicule. En outre, de telles actions pourraient rendre les garanties nulles et sans effet.

Moteur / 8-2

Dimensions / 8-2

Intensité des ampoules / 8-3

Pneus et jantes / 8-5

Contenance/poids / 8-5

Lubrifiants recommandés et volume / 8-6

Numéro d'identification du véhicule (NIV) / 8-8

Étiquette de certification du véhicule / 8-8

Étiquette des pneus / 8-9

Numéro du moteur / 8-9

MOTEUR

Item	Essence 1,6
Cylindrée (po3)	1591 (97,09)
Alésage x course (po.)	77x85,44 (3,03x3,36)
Ordre d'allumage	1-3-4-2
Nbre de cylindres	4, In-line

DIMENSIONS

Item		mm (po)	
Longueur hors tout		4 portes	4365 (171,8)
		5 portes	4045 (159,2)
Largeur hors tout		1720 (67,7)	
Hauteur hors tout		1455 (57,2)	
Voie avant	185/65R15	1520 (59,8)	
	195/55R16	1507 (59,3)	
	205/45R17	1507 (59,3)	
Voir arrière	185/65R15	1525 (60)	
	195/55R16	1511 (59,4)	
	205/45R17	1511 (59,4)	
Empattement		2570 (101,1)	

INTENSITÉ DES AMPOULES
■ 5 portes

Ampoule			intensité	Type d'ampoule
Avant	Phare	Faible	55W	H11B
		Élevé	55W	H1
	Feu de position		8W ou LED	PY28/8W ou LED
	Phare de jour*		21W ou LED	P21/5W ou LED
	Feu de signalisation		21W ou 28W	PY21W ou PY28/8W
	Phare antibrouillard avant*		55W	9006
Feu de gabarit		5W	W5W	
Arrière	Feu arrière	Intérieur	5W ou LED	W5W ou LED
		Extérieur	8W ou LED	P28/8W ou LED
	Feu d'arrêt	Intérieur	LED	LED
		Extérieur	28W ou LED	P28/8W ou LED
	Feu de signalisation		21W	PY21W
	Feu de marche arrière		16W	W16W
	Feu d'arrêt surélevé		LED	LED
	Lampe de plaque d'immatriculation		5W X 2EA	W5W
Feu de gabarit*			comme feu arrière	
		LED	LED*	
Intérieur	Lampes de lecture*		10W X 2EA	W10W
	Plafonniers		10W	FESTON
	Lampe d'aire à bagages		5W	FESTON
	Lampe de boîte à gants		5W	FESTON
	Lampes de miroir de courtoisie*		5W	FESTON

* : si équipé

■ 4 portes

Ampoule			intensité	Type d'ampoule
Avant	Phare	Faible	55W	HB2
		Élevé	60W	HB2
	Feu de position			HB2
	Phare de jour*		5W	W5W
	Feu de signalisation		28W	PY28/8W
	Phare antibrouillard avant*		35W	H8
Feu de gabarit		5W	W5W	
Arrière	Feu arrière	Intérieur	8W or LED	P27/8W or LED
		Extérieur	8W or LED	P27/8W or LED
	Feu d'arrêt	Intérieur	LED	LED
		Extérieur	27W or LED	P27/8W or LED
	Feu de signalisation		21W	PY21W
	Feu de marche arrière		16W	W16W
	Feu d'arrêt surélevé		16W	W16W
	Lampe de plaque d'immatriculation		5W X 2EA	W5W
Feu de gabarit*			as tail bulb	
		LED	LED*	
Intérieur	Lampes de lecture*		10W X 2EA	W10W
	Plafonniers		10W	FESTON
	Lampe d'aire à bagages		5W	FESTON
	Lampe de boîte à gants		5W	FESTON
	Lampes de miroir de courtoisie*		5W	FESTON

* : si équipé

PNEUS ET JANTES

Item	Grandeur des pneus	Grandeur de jante	Pression de gonflage des pneus à froid kPa (lb/po2)				Couple des écrous de roue, kg*m (lb-pi, N*m)
			Charge normales		Charge maximale		
			Avant	Arrière	Avant	Arrière	
Pneus	P185/65R15*	5,5J X 15	230 (33)	230 (33)	230 (33)	230 (33)	9~11 (65~79, 88~107)
	P195/55R16*	6,0J X 16					
	P205/45R17*	6,5J X 17					
Roue de secours compacte*	T125/80D15	3,5J X 15	420 (60)	420 (60)	420 (60)	420 (60)	

* : si équipé

CONTENANCE/POIDS

Item			Essence 1,6	
			M/T	A/T
Poids brut du véhicule kg (lbs.)			1600 (3525)	1630 (3595)
Volume du coffre l (cu ft)	4 portes (SAE)	Min.	13,7 (389)	
		Max.	-	
	5 portes (VDA)	Min.	10 (288)	
		Max.	32 (923)	

LUBRIFIANTS RECOMMANDÉS ET VOLUME

Pour aider à maintenir la performance et la durabilité du moteur et du groupe motopropulseur, n'utilisez que des lubrifiants de bonne qualité. Utiliser les bons lubrifiants aidera le moteur à tourner rondement et favorisera une bonne consommation de carburant.

Les lubrifiants et liquides suivants sont recommandés pour votre véhicule.

Lubrifiant		Volume	Classe
Huile à moteur ^{*1 *2} (vidange/remplissage) Recommandée (ou l'équivalent)		 3,6 l (3,8 US qt.)	API Service SM ^{*3} , ILSAC GF-4 ou mieux
Liquide de boîte-pont manuelle		1,8~1,9 l (1,9~2,01 US qt.)	API GL-4, SAE 75W/85 approuvée par la Kia Motors Corp.
Liquide de boîte-pont automatique	Moteur 1,6	7,3 l (7,71 US qt.)	MICHANG ATF SP-IV, SK ATF SP-IV, NOCA ATF SP-IV, Kia genuine ATF SP-IV
Liquide de refroidissement	boîte-pont automatique	5,5l (5,6 US qt.)	MÉLANGE, antigel et eau (liquide à base d'éthylène 3 glycol pour un radiateur en aluminium)
	boîte-pont manuelle	5,3 l (5,8 US qt.)	
Liquide de frein/embrayage		0,7~0,8 l (0,7~0,8 US qt.)	FMVSS116 DOT-3 ou DOT-4
Carburant		43 l (11,3 US gal.)	Consulter "Exigences pour le carburant" dans le chapitre 1

*1 Voyez les indices de viscosité SAE recommandés, en page suivante.

*2 On peut maintenant se procurer des huiles à moteur étiquetées éconergétiques. Outre les avantages habituels, elles contribuent à une économie de carburant en réduisant la quantité requise pour surmonter la friction du moteur. Souvent, ces améliorations sont difficiles à constater lors de la conduite quotidienne, mais avec le temps, elles peuvent présenter des économies marquées de coût et d'énergie.

*3 Si l'huile de moteur API service SM n'est pas disponible dans votre pays, vous pouvez utiliser une huile API service SL.

Indice de viscosité SAE recommandé

Tenez toujours propre la partie autour du bouchon de remplissage, du bouchon de vidange ou de la jauge d'huile avant de vérifier ou de vidanger un lubrifiant. Ceci est particulièrement important dans les endroits poussiéreux ou sablonneux et après avoir utilisé le véhicule sur des routes non pavées. Nettoyer autour du bouchon et de la jauge d'huile empêchera les saletés et la crasse d'entrer dans le moteur et d'autres mécanismes qui pourraient alors s'endommager.

La viscosité (consistance) de l'huile du moteur influence la consommation de carburant et le fonctionnement par temps froid (démarrage et coulabilité de l'huile). Les huiles à indice réduit offrent une meilleure économie de carburant et un meilleur rendement par temps froid. Mais une huile d'indice élevé assurera une meilleure lubrification par temps chaud. Utiliser des huiles de viscosités autres que celles recommandées peut endommager le moteur.

Quand vous choisissez une huile, tenez toujours compte de la plage de température de service avant d'effectuer un changement. Vous pouvez utiliser le tableau suivant pour vous aider à choisir la viscosité d'huile recommandée.

Plage de température pour les indices de viscosité SAE											
Température	°C	-30	-20	-10	0	10	20	30	40	50	
	(°F)	-10	0	20	40	60	80	100	120		
Huile pour moteur à essence *1							10W-30				
		5W-20, 5W-30									

1. Afin d'obtenir une meilleure consommation de carburant, on recommande l'utilisation d'une huile de moteur de viscosité SAE 5W-20 (API SM / ILSAC GF-4). Toutefois, si une telle huile n'est pas disponible dans votre région, utilisez une huile de moteur appropriée en vous basant sur le tableau de viscosité.



NUMÉRO D'IDENTIFICATION DU VÉHICULE (NIV)

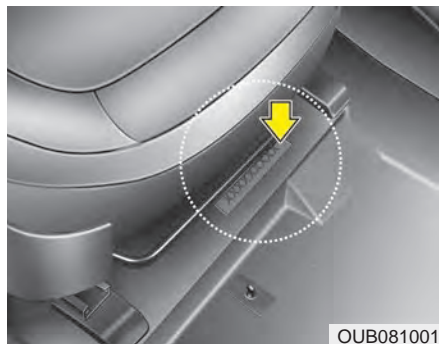

Le numéro d'identification du véhicule (NIV) est utilisé pour l'enregistrement de votre véhicule et toute autre transaction légale concernant la propriété, etc.

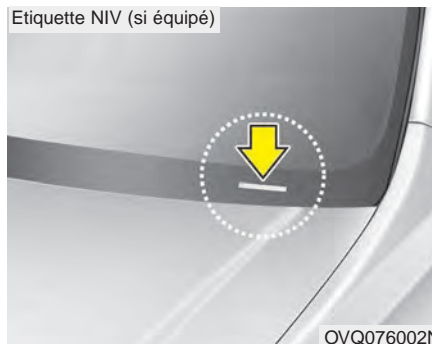

Étiquette NIV

Le NIV est également inscrit sur une plaque fixée sur le dessus du tableau de bord. On peut facilement voir le numéro sur la plaque depuis l'extérieur à travers le pare-brise.

ÉTIQUETTE DE CERTIFICATION DU VÉHICULE

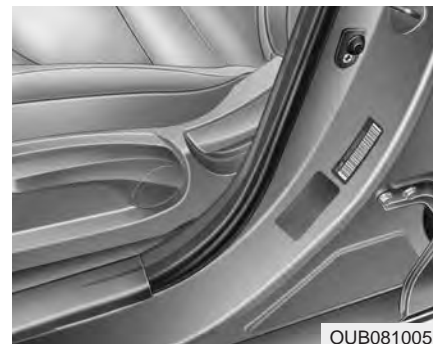

L'étiquette de certification de véhicule apposée sur le pilier central du côté du conducteur possède le numéro d'identification du véhicule (NIV).

ÉTIQUETTE DES PNEUS



Les pneus montés sur votre véhicule ont été choisis parce qu'ils offrent le meilleur rendement lors de la conduite normale.

L'étiquette des pneus, située sur le montant central de la porte du conducteur, donne les pressions recommandées pour votre véhicule.

NUMÉRO DU MOTEUR

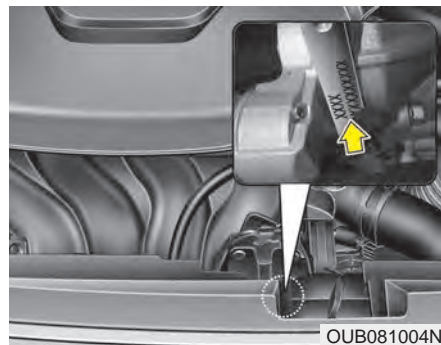

Le numéro du moteur est estampé sur le bloc, au point indiqué sur l'illustration.

Index

I

A

Ajustement du siège avant3-4
 Ancrage(s) de tapis4-103
 Antenne4-104
 Antivol4-13
 Appareil de retenue pour enfant3-23
 Mode d'auto-bouclage (sécurité de passager)3-26
 Système d'ancrage à longeron3-28
 Système d'ancrage inférieur3-29
 Appui-tête3-5, 3-8
 Avant de prendre la route5-3
 Avertisseur sonore4-38

B

Balancement du véhicule5-46
 Batterie7-36
 Boîte à gants4-94
 Boîte-pont automatique5-16
 Dispositif de verrouillage de la clé de contact5-21
 Dispositif de verrouillage du levier de vitesse5-20
 Mode sport5-18
 Boîte-pont manuelle5-13

C

Calendrier d'entretien7-7
 Caméra de rétrovision4-70
 Capacité de charge5-54
 Capacité de remorquage5-54
 Capot4-27
 Caractéristiques intérieures4-98
 Accoudoir coulissant4-99
 Allume-cigarette4-98
 Ancrage(s) de tapis4-103
 Cadre de photo4-100
 Cendrier4-98
 Crochet pour sacs d'épicerie4-101
 Horloge numérique et calendrier4-101
 Pare-soleil4-100
 Patères4-102
 Porte-gobelets4-99
 Prise de courant4-101
 Système de navigation4-103
 Carburants1-2
 Ceintures de sécurité3-13
 Avertisseur de ceintures de sécurité3-13
 Ceinture de sécurité à prétendeur3-18
 Ceinture de sécurité - conducteur3-13
 Ceinture de sécurité - passagers avant et arrière3-14

Chaîne haute-fidélité	4-104
Antenne	4-104
Commandes de radio au volant	4-105
Changer un pneu	6-14
Chauffage et climatisation	4-84
Chauffe-siège	3-8
Classe (Lubrifiant)	8-6
Clé de contact	5-5
Clés	4-3
Dispositif antidémarrage	4-11
Coffre	4-18
Commande d'aide au démarrage en pente (HAC)	5-30
Commandes de radio au volant	4-105
Commutateur de verrouillage central	4-16
Compartiment-moteur	2-4, 7-2
Compte-tours	4-43
Compteur kilométrique	4-45
Conditions spéciales de conduite	5-46
Balancement du véhicule	5-46
Conditions dangereuses	5-46
Conduire la nuit	5-47
Conduire dans la pluie	5-48
Conduire dans un endroit inondé	5-48
Négocier les virages en douceur	5-47
Rouler sur l'autoroute	5-49
Conduite en hiver	5-50
Contrôle électronique de stabilité (ESC)	5-27
Correction de la géométrie et équilibrage des roues	7-42

Coussin gonflable	3-31
Coussin gonflable du passager	3-42
Coussin gonflable du conducteur	3-42
Coussin gonflable latéral	3-45
Étiquette d'avertissement des coussins gonflables	3-54
Rideau gonflable	3-47
Témoin lumineux des coussins gonflables	3-34

D

Dégivrage et désembuage du pare-brise	4-92
Logique de désembuage	4-93
Dégivreur	4-82
Démarrage assisté	6-4
Démarrage en poussant	6-6
Dépannage	6-28
Dimensions	8-2
Dispositif antidémarrage	4-11
Dispositif de verrouillage de la clé de contact	5-21
Dispositif de verrouillage du levier de vitesse	5-20

E

Éclairage	4-72
Fonction d'économiseur de batterie	4-82
Éclairage intérieur.....	4-80
En cas de crevaison.....	6-13
Changer un pneu	6-14
Roue de secours compacte	6-19
Sortir et ranger la roue de secours	6-14
Vérin et outils.....	6-13
En cas d'urgence sur la route	6-2
Enregistreur de données d'événements du véhicule	1-5
Entretien	
Entretien des pneus	7-39, 7-44
Entretien par le propriétaire	7-5
Explication des items au programme d'entretien	7-22
Programme d'entretien pour le service intense	7-21
Services d'entretien.....	7-3
Soins extérieurs	7-63
Soins intérieurs.....	7-67
Essuie-glace et lave-glace.....	4-76

Étiquette

Étiquette d'avertissement des coussins gonflables	3-54
Étiquette de certification	5-56
Étiquette de certification du véhicule	8-8
Étiquette de renseignements sur les pneus et la charge.....	5-53
Étiquette des pneus.....	8-9
Indications sur le flanc du pneu	7-44
Explication des items au programme d'entretien.....	7-22

F

Feux de détresse.....	4-71
Filtre à air.....	7-32
Filtre à air de la climatisation.....	4-90, 7-32
Fonction d'économiseur de batterie	4-72
Frein de stationnement	5-23, 7-31
Freins assistés	5-22
Fusibles	7-52
Description du panneau de fusibles/relais.....	7-55
Fusible de protection de la mémoire.....	7-54
Fusible principal.....	7-55

G

Gestion de la stabilité du véhicule (VSM)	5-31
Groupe d'instruments	4-42
Compte-tours	4-43
Compteur kilométrique	4-45
Illumination du tableau de bord	4-43
Indicateur de niveau de carburant	4-44
Indicateur de température du liquide de refroidissement	4-44
Indicateur de vitesse	4-43
Ordinateur de route	4-46
Témoins et indicateurs d'alerte	4-54
Glaces	4-22
Glaces à commande électrique	4-23
Loquet des lève-glaces	4-25

H

Huile à moteur	7-25
----------------------	------

I

Illumination du tableau de bord	4-43
Indicateur de niveau de carburant	4-44
Indicateur de température du liquide de refroidissement	4-44
Indicateur de vitesse	4-43
Intensité des ampoules	8-3

L

Lames d'essuie-glace	7-33
Lave-glace	7-31
Limite de charge du véhicule	5-53
Capacité de charge	5-54
Capacité de remorquage	5-54
Charge pour le véhicule	5-53
Étiquette de certification	5-56
Étiquette de renseignements sur les pneus et la charge	5-53
Nombre de passagers	5-54
Liquide	
Lave-glace	7-31
Liquide de frein/embrayage	7-29
Liquide de refroidissement	7-26
Loquet des lève-glaces	4-25
Lubrifiants recommandés et volume	8-6
Indice de viscosité SAE recommandé	8-7

M

Mode d'auto-bouclage (sécurité de passager).....3-26
 Mode sport5-18
 Moteur surchauffe.....6-7

N

Négocier les virages en douceur.....5-47
 Nombre de passagers5-54
 Numéro d'identification du véhicule (NIV)8-8
 Numéro du moteur8-9

O

Ordinateur de route4-46

P

Pare-soleil4-100
 Pneus et jantes7-39, 8-5
 Correction de la géométrie et équilibrage
 des roues7-43
 Entretien des pneus7-44, 7-39
 Indications sur le flanc du pneu7-44
 Permutation des pneus7-41
 Pneus à carcasse radiale7-51

Pneus à neige.....7-51
 Pneus d'été.....7-50
 Pneus toutes saisons7-50
 Pression à froid recommandée pour les pneus.....7-39
 Remplacement de la roue de secours compacte7-43
 Remplacement des jantes7-44
 Remplacement des pneus7-43
 Terminologie du pneu et définitions7-48
 Traction des pneus.....7-44
 Vérification de la pression de gonflage7-40
 Poche sur le dossier3-9
 Poids du véhicule.....5-58
 Poids à vide5-58
 Poids brut du véhicule (PBV)5-58
 Poids brut sur l'essieu (PBE).....5-58
 Poids de charge5-58
 Poids nominal brut du véhicule (PNBV)5-58
 Poids nominal brut sur l'essieu (PNBE).....5-58
 Porte-gobelets4-99
 Position de la clé de contact5-5
 Pression à froid recommandée pour les pneus7-39
 Prise de courant4-101
 Programme d'entretien7-7

R

Rabattre le dossier arrière	3-10
Rangements	4-94
Assiette à bagages (5 portes)	4-96
Augmentation de l'espace de chargement	4-97
Boîte à gants	4-94
Boîte réfrigérée	4-95
Filet à bagages	4-95
Rangement dans la console centrale	4-94
Regard à l'intérieur	2-2
Réglage du siège arrière	3-9
Régulateur de vitesse	5-34
Remplacement de la roue de secours compacte	7-43
Remplacement des jantes	7-44
Remplacement des pneus	7-43
Rétroviseur	4-43
Rabattre le rétroviseur extérieur	4-41
Rétroviseur extérieur	4-39
Rétroviseur intérieur	4-39
Roue de secours	
Remplacement de la roue de secours compacte	7-43
Roue de secours compacte	6-19
Sortir et ranger la roue de secours	6-14
Rouler sur l'autoroute	5-49

S

Serrures de porte	4-14
Commutateur de verrouillage central	4-16
Serrure de porte arrière à l'épreuve des enfants	4-17
Services d'entretien	7-3
Servodirection électronique	4-36
Siège	3-2
Ajustement du siège avant	3-4
Appui-tête	3-5, 3-8
Chauffe-siège	3-7
Poche sur le dossier	3-8
Rabattre le dossier arrière	3-10
Réglage du siège arrière	3-10
Signal d'avertissement	6-2
Si le moteur ne démarre pas	6-3
Si le moteur surchauffe	6-7
Soin de l'apparence	7-63
Soins extérieurs	7-63
Soins intérieurs	7-67
Symboles au tableau de bord	1-6

Système antipollution	7-69
Système de contrôle des émissions de vapeurs de carburant (incluant la RVRC)	7-69
Système de contrôle des gaz de carter	7-69
Système de contrôle des gaz d'échappement	7-70
Système d'ancrage à longeron	3-28
Système d'ancrage inférieur	3-29
Système de climatisation à commande manuelle	4-83
Chauffage et climatisation	4-84
Climatiseur	4-88
Filtre à air de la climatisation	4-90
Système de contrôle des émissions de vapeurs de carburant (incluant la RVRC)	7-69
Système de contrôle des gaz de carter	7-69
Système de contrôle des gaz d'échappement	7-70
Système de freinage	5-22
Commande d'aide au démarrage en pente (HAC)	5-30
Contrôle électronique de stabilité (ESC)	5-27
Frein de stationnement	5-23
Freins assistés	5-22
Gestion de la stabilité du véhicule (VSM)	5-31
Système de freinage antiblocage (ABS)	5-25

T

Tableau de bord	2-3
Télédéverrouillage	4-8
Témoins et indicateurs d'alerte	4-54
Toit ouvrant	4-32
Totalisateur partiel	4-47

U

Urgence sur la route	6-2
Utilisation du manuel	1-2
Utilisation économique	5-44

V

Vérification de la pression de gonflage	7-40
Vérin et outils	6-13
Volant	4-36
Avertisseur sonore	4-38
Servodirection électronique	4-36
Volant chauffant	4-37
Volet du réservoir de carburant	4-29