



SYSTÈME DE NAVIGATION

MANUEL CONDUITE ET ENTRETIEN

3.2 Vérifications des réglages de votre itinéraire et accès aux fonctions relatives à l'itinéraire.....	83
3.3 Modification de l'itinéraire	84
3.3.1 Sélectionner une nouvelle destination en ayant déjà un itinéraire : Nouvel itinéraire, étape ou destination finale	84
3.3.2 Modifier la liste des destinations (Modifier itinéraire).....	86
3.3.3 Vérifier des itinéraires alternatifs au moment de la planification de l'itinéraire....	88
3.3.4 Modifier les types d'itinéraires utilisés dans la planification d'itinéraire...	91
3.4 Enregistrer un emplacement comme Destination favorite... 	95
3.4.1 Modifier les détails d'une Destination favorite.....	96
3.5 Recherche de station de recharge (e-SKYACTIV EV, e-SKYACTIV R-EV, et e-SKYACTIV PHEV) ... 	97
3.5.1 Recherche d'une station de recharge	97
3.5.2 Restreindre les résultats de la recherche	101
3.5.3 Vérification des informations détaillées à partir des résultats de la recherche ...	104
3.5.4 Recherche d'informations sur les établissements situés à proximité pour faire passer votre temps d'attente pendant la recharge	108
3.5.5 Recherche de stations de recharge par type de connecteur ou par marque (Type A) ...	110
3.5.6 Guidage vers une station de recharge lorsque le niveau de la batterie à haute tension est faible (e-SKYACTIV EV).....	112
3.5.7 Guidage vers une station de recharge au démarrage du guidage (e-SKYACTIV EV) ...	113
3.6 Vérification de l'autonomie maximale (e-SKYACTIV EV) ... 	114
4 Guide de référence	115
4.1 Concepts.....	115
4.1.1 Zoom automatique.....	115
4.1.2 Calcul et recalcul de l'itinéraire	115
4.1.3 Avertissement de limitation de vitesse (Seulement certains pays et certaines régions) ...	117
4.1.4 Informations de circulation dans la planification d'itinéraire (Seulement certains pays et certaines régions)	118
4.1.4.1 Informations sur la circulation passée	119
4.1.4.2 Informations sur la circulation en temps réel (TMC) ...	120
4.1.4.3 Informations sur la circulation en ligne en temps réel (Uniquement certains modèles).....	126
4.2 Menu des Réglages	127
4.2.1 Réglages du guidage.....	128
4.2.2 Paramètres des avertissements	129
4.2.3 Paramètres de trafic.....	130
4.2.4 Paramétrage de l'itinéraire	132
4.2.5 Paramètres de la carte	135
4.2.6 Réglages du guidage visuel.....	137
5 Glossaire	138
6 Conditions de l'utilisateur final	140

1 Avertissements et renseignements sur la sécurité

Le système de navigation vous guide jusqu'à votre destination à l'aide du récepteur GNSS (GPS+GLONASS). Le système de navigation ne peut pas transmettre votre position GNSS, évitant ainsi que l'on puisse suivre vos déplacements.

Il est important que vous ne regardiez l'écran que lorsque les conditions de sécurité sont assurées. Si vous êtes le conducteur du véhicule, nous vous recommandons d'utiliser le système de navigation avant de commencer votre voyage. Planifier l'itinéraire à l'arrêt, avant votre départ, et vous arrêter, si vous désirez apporter une modification à votre itinéraire.

Conduire le véhicule selon les panneaux routiers et la forme de la route. Si vous deviez vous dévier de l'itinéraire recommandé actuel, le système de navigation modifiera les instructions en conséquence.

Pour de plus amples informations, consultez le Contrat de Conditions de l'utilisateur final (page 140).

2 Pour commencer

1

2.1 Avant d'utiliser le système de navigation

Pour utiliser le système de navigation, la carte SD contenant les informations de la carte doit être insérée dans la fente pour carte SD.

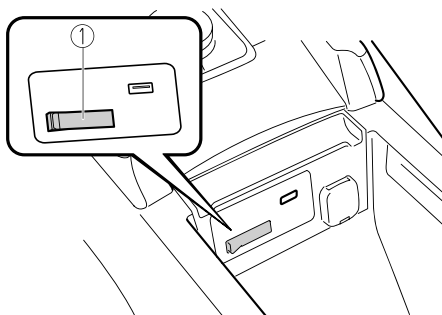

3

4

5

6

1. Fente pour carte SD
L'emplacement de la fente pour carte SD dépend du modèle du véhicule.

Lors de l'insertion de la carte SD, ne jamais déplacez le curseur sur le côté de la carte SD à la position LOCK. Si le curseur est réglé sur LOCK, il n'est pas possible de lire la carte SD et donc le système de navigation ne fonctionnera pas.

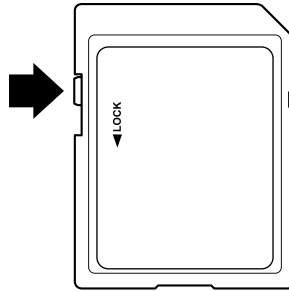

Cette carte SD n'est valable pour une utilisation que dans un seul véhicule. Si la carte SD est utilisée d'abord dans un véhicule, puis dans un autre, le système de navigation de l'un des deux véhicules peut devenir inutilisable.

Mise à jour de carte SD/carte routière

Les cartes routières et les données stockées sur la carte SD ne peuvent être modifiées qu'en utilisant l'application Mazda Toolbox. Toutes les informations relatives à l'application Mazda Toolbox et la méthode de mise à jour des cartes routières sont disponibles sur votre site Internet Mazda local. Nous recommandons vivement d'effectuer une copie de sauvegarde des données de la carte SD à l'aide de l'application Mazda Toolbox avant de lancer le processus de mise à jour des cartes routières. En cas de problème lors de la mise à jour de la carte SD, des données pourraient être perdues (telles que des données de cartes routières, des logiciels, des services additionnels). Le seul moyen de restaurer les données perdues est d'utiliser l'application Mazda Toolbox et la copie de sauvegarde de la carte SD préalablement effectuée.

REMARQUE

Insérer et retirer la carte SD lorsque le contacteur est coupé.

Mise à jour des cartes à la demande (Uniquement certains modèles)

La mise à jour des cartes à la demande est un service qui donne accès aux informations cartographiques les plus récentes à proximité de l'emplacement de votre véhicule. Ce service est disponible lorsque la fonctionnalité de navigation en ligne est activée.

2.2 Menu de Navigation

Type A

Vous pouvez accéder à toutes les parties du système de navigation à partir du menu Navigation.

Appuyez sur le bouton du commandeur avec l'écran carte ouvert pour afficher le menu de navigation.

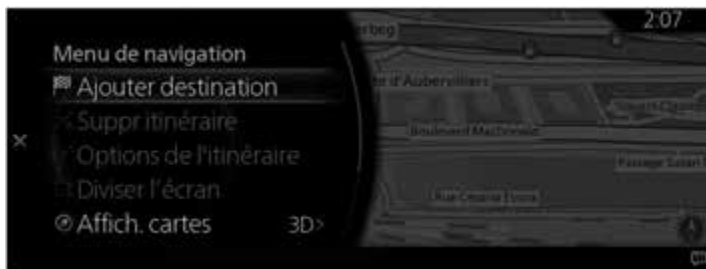

Vous disposez des options suivantes :

- Ajouter destination :
Sélectionner votre destination en saisissant une adresse ou en sélectionnant un POI (Point d'intérêt), un emplacement sur la carte ou une de vos Destinations favorites. Vous pouvez également regarder vos destinations récentes de l'Histoire intelligente en entrant les coordonnées.
- Suppr itinéraire :
Annule l'étape/l'itinéraire.
- Options de l'itinéraire :
Modifie et affiche les informations concernant les itinéraires configurés.
- Diviser l'écran :
Commute la cible d'opération sur l'écran de droite lorsque 2 écran sont affichés.
- Affich. Cartes :
Il est possible de modifier le mode d'affichage de carte (2D/2D Nord en haut/3D).
- Informations sur le trajet :
Affiche les informations sur la circulation et les services.

1

2

3

4

5

6

- Réglages de navigation :
Passe à l'écran Réglages dans lequel vous modifiez les réglages de navigation.
- Guide voc sourdine :
Active ou désactive le guide vocal.

 **REMARQUE**

Certaines fonctions ne sont pas disponibles selon les pays et les régions.

Type B

Vous pouvez accéder à toutes les parties du système de navigation à partir du menu Navigation.

Appuyez sur le bouton du commandeur avec l'écran carte ouvert pour afficher le menu de navigation.



Vous disposez des options suivantes :

- Destination ? :
Rechercher la destination en fonction des caractères saisis, de l'adresse, de la latitude et de la longitude.
- Suppr itinéraire :
Annule l'étape/l'itinéraire.
- POI & Favoris :
Vous pouvez sélectionner Catégories POI, Favoris, DOMICILE et TRAVAIL.
- Destinations récentes :
Une destination de l'historique passé peut être sélectionnée.
- Mode d'affichage :
Il est possible de modifier le mode d'affichage de carte (2D/2D Nord en haut/3D).
- Options de l'itinéraire :
Modifie et affiche les informations concernant les itinéraires configurés.
- Carte d'autonomie (e-SKYACTIV EV)
L'autonomie maximale basée sur le niveau de la batterie à haute tension peut être vérifiée.
- Panneau latéral :
Commute la cible d'opération sur l'écran de droite lorsque 2 écran sont affichés.
- Informations sur le trajet :
Affiche les informations sur la circulation et les services.







- Réglages de navigation :
Passe à l'écran Réglages dans lequel vous modifiez les réglages de navigation.
- Guide voc sourdine :
Active ou désactive le guide vocal.

 **REMARQUE**

Certaines fonctions ne sont pas disponibles selon les pays et les régions.

2.3 Touches et autres commandes sur l'écran

2.3.1 Utilisation des claviers

Tâche	Instruction	
Correction de votre saisie au clavier	Sélectionnez  pour supprimer le(s) caractère(s) inutile(s).	
Insérez des espaces, par exemple entre le prénom et le nom d'une personne ou pour le nom d'une rue comportant plusieurs mots	Sélectionnez  .	
Saisir les lettres minuscules et majuscules	Lorsque vous saisissez un texte, le premier caractère apparaît en lettre majuscule alors que le texte restant est écrit en lettres minuscules. Sélectionnez  pour saisir une lettre en majuscule ou sélectionnez deux fois pour activer Verrouillage des majuscules. Sélectionnez à nouveau pour rétablir les caractères minuscules.	
Finaliser la saisie du clavier	Sélectionnez  (Type A) /  (Type B). <ul style="list-style-type: none">• Accepter le résultat de recherche proposé• Enregistrer votre saisie• Ouvrir la liste de résultats de recherche	
Changer la langue affichée	Sélectionnez  .	Sélectionnez la langue que vous souhaitez utiliser.

1

2

3

4

5

6

2.3.2 Utilisation de l'interrupteur de commande





Il est possible d'utiliser l'interrupteur de commande pour commuter chaque fonction et utiliser chaque fonction.

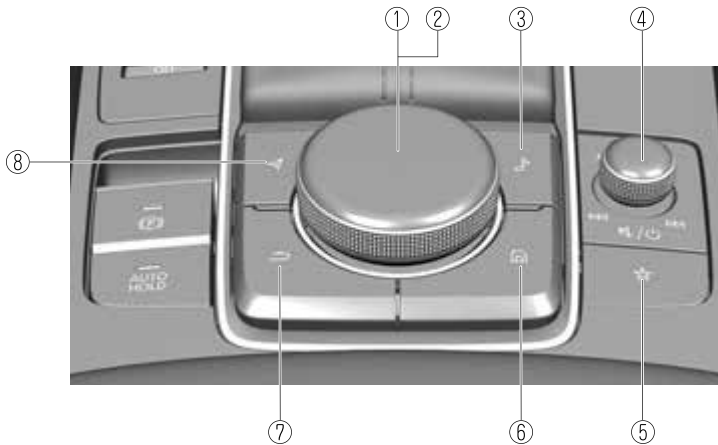



REMARQUE

Pour des raisons de sécurité, certaines opérations sont désactivées lors de la conduite du véhicule.



La forme des interrupteurs dépend du modèle du véhicule.

N°	Élément	Explication
1		Bouton du commandeur (sélection) : Pivotez ou inclinez le bouton du commandeur pour choisir la fonction que vous souhaitez utiliser.
2		Bouton du commandeur (sélectionner) : Appuyez sur le bouton du commandeur pour choisir la fonction que vous souhaitez utiliser.
3		Bouton Divertissements : L'écran de la source audio utilisé en dernier s'affiche.
4		Bouton Volume : Ajustez le volume en tournant le bouton Volume. Si vous ajustez le volume durant un guide vocal, le volume du guide vocal change.

N°	Élément	Explication
5		Bouton Favoris : Affiche l'écran Favoris. Maintenez enfoncé le bouton pour stocker des éléments dans Favoris.
6		Bouton Maison : Affiche l'écran Maison.
7		Bouton Retour : Revient à l'écran précédent.
8		Bouton Navigation : Affiche l'écran Navigation.

1

2

3

4

5

6

2.4 Écran Carte

2.4.1 Naviguer sur la carte

Type A





Type B



L'apparence de la carte varie si vous naviguez sur un itinéraire actif ou si aucune destination n'a été définie.

Champ	Description
Type A Type B  *Sur certains véhicules, la vitesse limite de la route actuelle n'est pas indiquée sur l'affichage central, uniquement sur l'affichage de conduite active.	Affiche la vitesse limite de l'itinéraire actuel si la carte l'inclut.

Champ	Description
Type A 	Affiche la distance de l'itinéraire qu'il reste à parcourir avant d'atteindre votre destination finale.
Type B 	Affiche l'heure d'arrivée estimée à la destination finale de l'itinéraire. Si le système de navigation est en mesure de recevoir les informations sur la circulation en temps réel, le calcul tient compte des retards de trafic ayant une incidence sur votre itinéraire. Cette estimation peut être parfois inexacte.

 **REMARQUE**

Certaines fonctions ne sont pas disponibles selon les pays et les régions.



- 1
- 2
- 3
- 4
- 5
- 6

2.4.2 Marqueurs de localisation

2.4.2.1 Position sélectionnée sur la carte (Curseur) et objet sélectionné sur la carte

Vous pouvez marquer une position sur la carte de la façon suivante :

- Sélectionner la carte pendant le guidage routier.
- Sélectionner la carte quand on vous le demande de sorte que la destination peut être confirmée une fois que la recherche est terminée.
- Sélectionner la destination à partir de la carte. (page 62)

Lorsqu'une position sur la carte est sélectionnée, le Curseur apparaît à cet emplacement sur la carte. Un symbole  (Type A) /  (Type B) avec un viseur et un cercle combinés s'affiche pour une meilleure visibilité de toutes les tailles d'échelle de carte.

La position du curseur peut être utilisée comme destination de l'itinéraire. Vous pouvez rechercher un POI (Point d'intérêt), ou vous pouvez l'enregistrer comme une de vos Destinations favorites.

Vous pouvez également sélectionner certains objets sur la carte. Vous pouvez alors obtenir des informations sur cet objet ou l'utiliser comme un point d'itinéraire.

REMARQUE

Certaines fonctions ne sont pas disponibles selon les pays et les régions.

2.4.3 Objets sur la carte

2.4.3.1 Rues et routes

Le système de navigation montre les routes en différentes largeurs et couleurs afin qu'elles puissent être facilement identifiées. Une autoroute sera plus épaisse et d'une couleur différente par comparaison à une petite rue.

2.4.3.2 Prévisualisation du virage et de la rue suivante

Lorsque vous parcourez un itinéraire, la partie supérieure de l'écran Carte affiche des informations sur la prochaine manœuvre, rue ou village. Il y a une zone sur la partie supérieure gauche de l'écran qui indique l'opération suivante. Affiche à la fois le type d'événement (tel que les virages, les détours, les sorties d'autoroutes) et la distance depuis la position actuelle. Lorsque l'événement suivant s'approche, le deuxième événement s'affiche en utilisant une petite icône. S'il n'y a pas de deuxième événement, seul l'événement suivant s'affiche.



Type A















Type B



Les mêmes symboles sont utilisés dans les deux champs :

Icône	Description
	Tournez à gauche.
	Tournez à droite.
	Faites demi-tour.

Icône	Description
	Restez à droite.
	Faites un virage serré à gauche.
	Restez à gauche.
	Continuez tout droit à l'intersection.
Type A 	Tournez à gauche/droite sur le rond-point, 3ème sortie (manœuvre suivante).
Type B 	Tournez à gauche/droite sur le rond-point, 7ème sortie (manœuvre suivante).
	Empruntez l'autoroute.
	Sortez de l'autoroute.
	Montez sur le ferry.
	Sortez du ferry.
	Vous vous approchez d'une étape.
	Vous vous approchez de la destination.

2.4.3.3 Renseignements sur les voies et les panneaux de signalisation (Type A)

Lorsque vous suivez des routes à plusieurs voies, il est important que vous empruntiez la voie appropriée pour pouvoir suivre l'itinéraire conseillé. Si les renseignements sur la voie sont disponibles dans la base de données de la carte, le système de navigation affiche les voies et leurs sens à l'aide de petites flèches au bas de la carte. Les flèches mises en évidence représentent les voies et le sens que vous devez suivre.

Le guidage de voie est fourni quand il y a des informations de carte. Des panneaux de signalisation sont affichés en haut de la carte. La couleur et le style des panneaux de signalisation sont similaires à ceux des panneaux de signalisation réels que l'on voit au-dessus ou sur le bord des routes. Elles indiquent les destinations disponibles et le numéro de route où mène la voie.

Lorsque vous suivez un itinéraire, seul le panneau qui indique la(les) voie(s) à emprunter est affiché avec des couleurs vives ; tous les autres, avec des couleurs plus foncées. Tous les panneaux de signalisation et les flèches qui indiquent les voies à emprunter s'affichent dans des couleurs vives tandis que vous conduisez (quand il n'y a pas d'itinéraire actif).



2.4.3.4 Renseignements sur les voies (Type B)

Lorsque vous suivez des routes à plusieurs voies, il est important que vous empruntiez la voie appropriée pour pouvoir suivre l'itinéraire conseillé. Si les renseignements sur la voie sont disponibles dans la base de données de la carte, le système de navigation affiche les voies et leurs sens à l'aide de petites flèches au bas de la carte. Les flèches mises en évidence représentent les voies et le sens que vous devez suivre.

Le guidage de voie est fourni quand il y a des informations de carte.

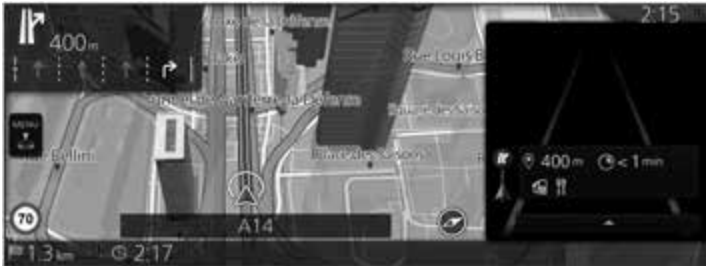

2.4.3.5 Vue du carrefour

Si vous vous approchez d'une sortie d'autoroute ou d'une intersection complexe dont les informations requises sont disponibles, la carte est remplacée par un affichage 3D de l'intersection. La voie de circulation optimale est indiquée par une flèche, et les panneaux routiers s'affichent comme étant des informations supplémentaires en haut de l'écran.

Type A



Type B



1

2

3

4

5

6

2.4.3.6 Informations sur la sortie d'autoroute

Cette fonction est affichée sur le panneau latéral lorsque vous conduisez sur une autoroute.

Type A



Type B





Il y a deux types de réglages pour l'affichage de la sortie de la voie rapide suivante ; celui qui affiche en permanence la prochaine sortie de la voie rapide tandis que vous conduisez sur la voie rapide, ou celui qui n'affiche la sortie de la voie rapide suivante que lorsque le panneau-menu (Type A)/Panneau latéral (Type B) est ouvert.

Vous pouvez modifier les paramètres dans les réglages du Guidage visuel (page 137).

2.4.3.7 Éléments de l'itinéraire actif

Le système de navigation indique l'itinéraire de la façon suivante :

Symbole	Nom	Description
Type A Type B 	Marqueur actuel de position de la voiture	S'il y a une route à proximité, un symbole de flèche de couleur rouge se déplace vers la route qui est la plus proche.
	Étape (destination intermédiaire)	Une destination intermédiaire de l'itinéraire avant d'arriver à la destination finale.
	Destination (point d'arrivée)	La destination finale de l'itinéraire.
—	Couleur de l'itinéraire	Avec sa couleur distincte, l'itinéraire est toujours mis en évidence sur la carte, que ce soit en mode de jour ou en mode de nuit.
—	Les rues et les routes qui sont exclues de la navigation	Vous pouvez choisir si vous voulez emprunter ou éviter certains types de route (page 132). Cependant, lorsque le système de navigation ne peut pas éviter ces routes, l'itinéraire les inclura et il les affichera avec une couleur différente du reste de l'itinéraire.
—	Rues et routes affectées par un problème de circulation	Des segments de l'itinéraire peuvent être affectés par un problème de circulation rapporté. Ces rues et routes sont affichées avec une couleur différente et de petits symboles le long de l'itinéraire indiquent le type de problème de circulation.

REMARQUE

Certaines fonctions ne sont pas disponibles selon les pays et les régions.

2.4.4 Manipuler la carte

Vous pouvez faire défiler une carte et faire un zoom avant/arrière à l'aide du bouton du commandeur lorsque l'écran n'affiche pas un menu.



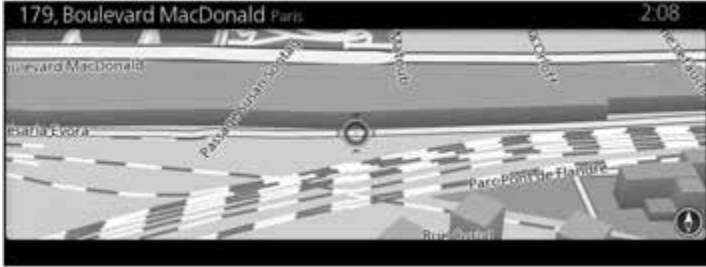

Type A



Type B



Action	Utilisation du commandeur	Description
Faire défiler la carte	Incliner (gauche/droite/haut/bas)	Vous pouvez déplacer la carte dans tous les sens.

Action	Utilisation du commandeur	Description
Zoomer vers l'avant et l'arrière	Pivoter dans le sens horaire/ Pivoter dans le sens antihoraire	Change la superficie de la carte qui est affichée à l'écran. Le système de navigation utilise des cartes vectorielles de haute qualité qui vous permettent d'examiner la carte à différents niveaux de zoom, toujours avec un contenu optimisé. L'échelle cartographique a une limite maximale en mode d'affichage de carte 3D. Si vous zoomez plus loin, la carte passe en mode d'affichage 2D.
Ouvrir/ fermer	Ouvrir : Pousser Fermer : Bouton  /Incliner (gauche)	Le menu Option s'affiche sur la partie inférieure de l'écran. Masque l'option affichée si le menu Option a été affiché.
Sélectionner la destination	Pousser	Appuyer sur le bouton du commandeur pour placer la position du curseur comme nouvelle destination. L'itinéraire est calculé automatiquement.
Revenir à la navigation normale	Bouton 	Fait revenir la carte sur sa position GPS d'origine. La rotation de carte automatique est également réactivée. Le curseur disparaît et la navigation continue.
Mode d'angle de vue	Pivoter dans le sens horaire/ Pivoter dans le sens antihoraire	Vous pouvez changer l'angle de vue sur une carte. Sélectionner Pivoter la carte  ou Incliner la carte  .

1

2

3

4

5

6

2.4.5 Vérifications des détails sur la localisation actuelle (Où suis-je ?)

Cet écran comprend des renseignements sur la localisation actuelle (ou sur la dernière localisation connue si la réception GPS n'est pas disponible).

Type A



Type B



Vous pouvez accéder à cet écran à partir de la carte de l'une des manières suivantes :

1. Appuyez sur le bouton du commandeur avec l'écran carte ouvert pour afficher le menu, et sélectionnez « Informations sur le trajet ».
2. Sélectionnez « Où suis-je? ».

Type A



Type B

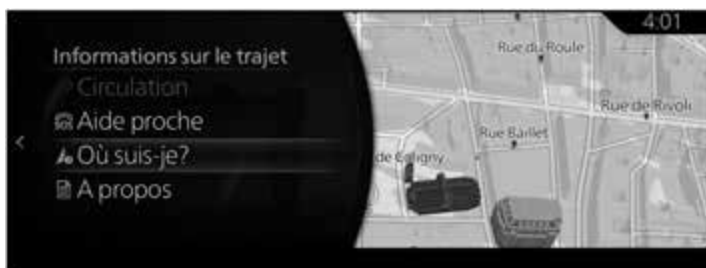

2.4.6 Méthode de vérification de la version de la carte

La version de la carte peut être vérifiée à l'aide de la procédure suivante.

1. Appuyez sur le bouton du commandeur avec l'écran carte ouvert pour afficher le menu, et sélectionnez « Informations sur le trajet ».
2. Sélectionnez « À propos ».

1

2

3

4



5

6

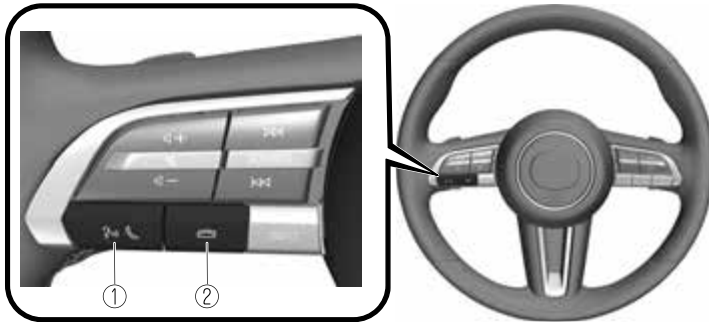
2.5 Reconnaissance vocale



La forme des interrupteurs varie selon le modèle du véhicule.

N°	Élément	Explication
1		<p>Touche Appel/Décrocher : Lorsque la touche est enfoncée, l'écran supérieur de la Reconnaissance vocale s'affiche et la reconnaissance vocale est activée.</p> <p>(Lorsque le Guide vocal est annoncé) Appuyez sur le bouton pour ignorer le Guide vocal.</p>
2		<p>Touche Raccrocher : Appuyez sur le bouton pour mettre fin à la reconnaissance vocale.</p>

Activation de la reconnaissance vocale

Lorsque vous appuyez sur la touche Appel/Décrocher, l'écran supérieur de la reconnaissance vocale s'affiche.

REMARQUE

Type A

La reconnaissance vocale Mazda Connect n'est pas active lorsque Apple CarPlay ou Android Auto™ est connecté, au lieu de cela, la touche Appel/Décrocher activera la reconnaissance vocale Siri ou Android Auto™.

Type B

Lorsque vous appuyez sur la touche Appel/Décrocher et que vous la relâchez immédiatement avec Apple CarPlay ou Android Auto™ connecté, cela active la reconnaissance vocale Mazda Connect/Alexa (Uniquement certains modèles). En outre, lorsque la touche Appel/Décrocher est enfoncée, cela active la reconnaissance vocale Siri ou Android Auto™.

Commandes utilisables à tout moment

« Help » - Peut être utilisé pour vérifier les commandes vocales utilisables.
 « Retour » - Revient à l'écran précédent. Lorsqu'une commande vocale est émise lorsque l'écran de saisie du numéro de téléphone est affiché, le contenu saisi précédemment est effacé.

« Annuler » - La reconnaissance vocale est terminée.

Mettre fin à la reconnaissance vocale

Faites l'une des opérations suivantes :

- Appuyez sur la touche Raccrocher.
- Maintenez enfoncée la touche Appel/Décrocher.
- Dites le mot, « Annuler ».

Conseils d'utilisation pratiques pour l'utilisation de la fonction de reconnaissance vocale

Des exemples de commandes vocales dans différentes catégories sont affichées sur l'écran supérieur de la reconnaissance vocale.

Il serait judicieux de connaître à l'avance ces commandes vocales utilisables.

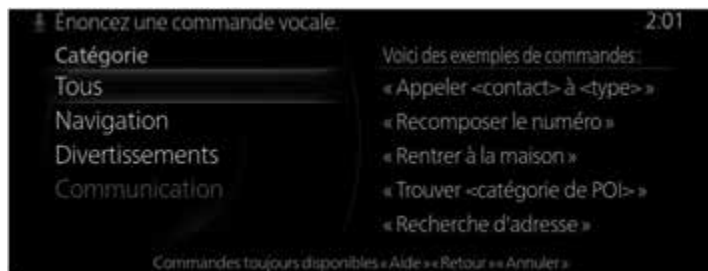

REMARQUE

- Les commandes vocales indiquées dans ce manuel sont quelques exemples de commandes vocales utilisables.
- Lorsque le réglage Interrompre est activé, les commandes vocales peuvent être effectuées même si le guide vocal est annoncé.

Afin d'empêcher toute reconnaissance vocale erronée, faites attention aux points suivants :

- Parler légèrement plus fort permet d'améliorer la reconnaissance vocale, mais il n'est pas nécessaire de crier. Essayez de parler légèrement plus fort que lorsque vous parlez à d'autres passagers dans le véhicule.
- Il n'est pas nécessaire de parler lentement. Parlez avec un débit normal.
- Parlez distinctement, sans pause entre les mots ou les nombres.
- Hormis les commandes vocales spécifiées, aucune autre n'est reconnue. Parlez avec la formulation spécifiées par les commandes vocales.

- Il n'est pas nécessaire de faire face au microphone ou de s'en approcher. Énoncez les commandes vocales tout en maintenant une position de conduite sûre.
- Assurez-vous que le flux d'air provenant du microphone ne souffle pas dans le microphone.
- Lorsque vous effectuez des commandes vocales pendant le guide vocal, parlez légèrement plus fort. Il n'est toutefois pas nécessaire de crier.
- Si la reconnaissance vocale est mauvaise lorsque le volume du guidage est réglé sur Haut, réglez Interrompre sur ÉTEINT.

2.5.1 Liste des commandes vocales

Quelques exemples de commandes vocales correspondant à la fonction Reconnaissance vocale

Le numéro et le nom spécifiés sont inscrits dans {}.

Courant

- Retour
- Aide (Vous pouvez écouter le guide d'aide sur chaque écran.)
- {Line Number} (Vous pouvez sélectionner le numéro de ligne sur chaque écran.)
- Page suivante
- Page précédente
- Annuler

Navigation

- Aller à la maison
- Recherche par adresse
- Afficher les destinations précédentes
- Suppr itinéraire
- Supprimer destination
- Montrer {Nom Catégorie POI}
- Masquer {Nom Catégorie POI}
- Trouver {Catégorie POI}
- Catégories POI

3 Navigation sur route

Vous pouvez configurer votre itinéraire de différentes manières :

Si vous avez besoin d'un itinéraire pour la navigation immédiate, vous pouvez sélectionner la destination et commencer à naviguer vers celle-ci tout de suite (navigation normale).

Vous pouvez planifier des itinéraires avec plusieurs destinations. Sélectionnez la première destination. Puis, sélectionnez une deuxième destination et ajoutez-la à votre itinéraire afin de créer un itinéraire à plusieurs destinations. Vous pouvez ajouter autant de destinations que vous voulez à votre itinéraire.

3.1 Sélection de la destination d'un itinéraire

Le système de navigation vous offre plusieurs manières de choisir votre destination :

- Saisir une adresse complète ou partielle (page 32).
- Sélectionner un POI (Point d'intérêt) depuis une base de données en tant que destination (page 39).
- Recherche la destination depuis la carte (page 62).
- Utilisez une destination précédemment enregistrée dans le Carnet d'adresses (page 66).
- Sélectionnez une position dans l'Historique des destinations précédemment utilisées (page 68).
- Saisissez les coordonnées de la destination (page 74).
- Recherche OneBox (page 78).

REMARQUE

Il y a d'autres fonctions pratiques.

1

2

3

4

5

6

3.1.1 Saisie d'une adresse complète ou partielle

Si vous connaissez une partie de l'adresse, c'est la manière la plus rapide de sélectionner la destination de l'itinéraire.

À l'aide du même écran, vous pouvez trouver une adresse en saisissant l'adresse de destination.

REMARQUE

Si vous saisissez une adresse ou une partie du nom d'un établissement, une liste de recherche de candidats, y compris les caractères saisis s'affiche. Plus le nombre de caractères saisis est grand plus la liste est raffinée.

3.1.1.1 Saisir une adresse

Type A

Pour saisir une adresse en tant que destination, procédez comme suit :

1. Appuyez sur le bouton du commandeur avec l'écran carte ouvert pour afficher le menu, et sélectionnez « Recherche » dans « Ajouter destination ».

REMARQUE

Le menu n'est pas affiché même en appuyant sur le bouton du commandeur pendant le défilement de la carte.

2. Sélectionnez « Saisie d'adresse ».
3. Par défaut, le système de navigation vous propose le pays et le village où vous vous trouvez. S'il y a lieu, sélectionnez, « Pays, État » saisissez les premières lettres du nom du pays sur le clavier et sélectionnez un pays à partir de la liste des résultats.



5. Saisissez la rue spécifique et le numéro de la maison :
- a. Sélectionnez « N°/Rue/Code postal ».
 - b. Commencez à saisir le nom de la rue sur le clavier.
 - c. Trouvez la rue que vous cherchez :
 - Le nom de rue le plus probable est toujours indiqué dans le champ de saisie. Pour l'accepter, sélectionnez .
 - Si le nom désiré n'apparaît pas, les noms correspondant à la saisie s'affichent dans une liste, une fois que vous avez saisi deux caractères. Sélectionnez la rue à partir de la liste.

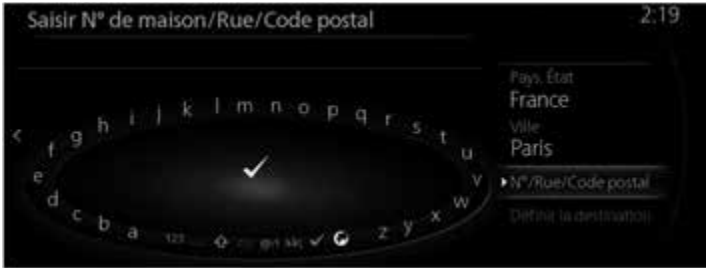

6. Le lieu sélectionné s'affiche sur la carte.
Le système passe à l'écran suivant en sélectionnant « Naviguez ici »
ou il retourne à l'écran précédent lorsque vous inclinez le bouton du
commandeur vers la gauche.



REMARQUE

- « Sites à proximité » : Vous pouvez rechercher un POI (Point d'intérêt) autour du lieu sélectionné.
- « Ajouter aux favoris » : Il est possible d'enregistrer le lieu sélectionné aux favoris.

7. La navigation commence si « Démarrer le guidage » est sélectionné, ou après 10 secondes sans aucune interaction de l'utilisateur.
De plus il est possible de modifier l'itinéraire en sélectionnant d'autres options.



Type B

Pour saisir une adresse en tant que destination, procédez comme suit :

1. Appuyez sur le bouton du commandeur avec l'écran carte ouvert pour afficher le menu, et sélectionnez « Recherche » dans « Where to ? ».

REMARQUE

Le menu n'est pas affiché même en appuyant sur le bouton du commandeur pendant le défilement de la carte.

2. Sélectionnez « Saisie d'adresse ».
3. Par défaut, le système de navigation vous propose le pays et le village où vous vous trouvez. S'il y a lieu, sélectionnez, « Country » saisissez les premières lettres du nom du pays sur le clavier et sélectionnez un pays à partir de la liste des résultats.



4. Si il y a lieu, sélectionnez un nouveau village :
 - a. Sélectionnez « Ville ».
 - b. Commencez à saisir sur le clavier le nom du village.
 - c. Trouvez le village que vous cherchez :
 - Le nom de village le plus probable est toujours affiché dans le champ de saisie. Pour l'accepter, sélectionnez .
 - Si le nom désiré n'apparaît pas, les noms correspondant à la saisie s'affichent dans une liste, une fois que vous avez saisi deux caractères. Sélectionnez le village à partir de la liste.



5. Saisissez la rue spécifique et le numéro de la maison :

a. Sélectionnez « Postcode/Street/House No. ».

b. Commencez à saisir le nom de la rue sur le clavier.

c. Trouvez la rue que vous cherchez :

- Le nom de rue le plus probable est toujours indiqué dans le champ de saisie. Pour l'accepter, sélectionnez .
- Si le nom désiré n'apparaît pas, les noms correspondant à la saisie s'affichent dans une liste, une fois que vous avez saisi deux caractères. Sélectionnez la rue à partir de la liste.



6. Le lieu sélectionné s'affiche sur la carte.
Le système passe à l'écran suivant en sélectionnant « Naviguez ici »
ou il retourne à l'écran précédent lorsque vous inclinez le bouton du
commandeur vers la gauche.
Si l'utilisateur n'effectue aucune opération pendant 10 secondes, la
navigation démarre.



REMARQUE

- « Sites à proximité » : Vous pouvez rechercher un POI (Point d'intérêt) autour du lieu sélectionné.
- « Ajouter aux favoris » : Il est possible d'enregistrer le lieu sélectionné aux favoris.

3.1.2 Sélection de la destination à partir de POI (Point d'intérêt)

Vous pouvez sélectionner votre destination à partir de POI (Point d'intérêt) inclus dans le système de navigation.

En utilisant le même écran, vous pouvez trouver un POI (Point d'intérêt) de différentes façons :

- Vous pouvez trouver rapidement un POI (Point d'intérêt) à proximité par son nom avec la fonction Recherche rapide.
- Vous pouvez trouver fréquemment des types de POI (Point d'intérêt) recherchés en ne sélectionnant que quelques sélections d'écran avec la fonction Recherche préconfigurée.
- Vous pouvez rechercher un POI (Point d'intérêt) selon sa catégorie.
- Vous pouvez rechercher un POI (Point d'intérêt) selon son nom.
- Type B
POI (point d'intérêt) peut être recherché en ligne.

3.1.2.1 Recherche rapide d'un POI (Point d'intérêt)

Type A

Si vous saisissez un POI (Point d'intérêt) selon son nom, une liste de recherche de candidats s'affiche. Vous pouvez sélectionner une destination parmi les candidats.

- Le long de l'itinéraire recommandé s'il y en a un.
- Aux alentours de votre localisation actuelle si aucune destination n'est sélectionnée.

Démarrer la fonction de Recherche rapide :

1. Appuyez sur le bouton du commandeur avec l'écran carte ouvert pour afficher le menu, et sélectionnez « Ajouter destination ».
2. Sélectionnez « Plus de catégories » dans « Catégories POI ».



3. Sélectionnez « Recherche ».



4. En utilisant le clavier, saisissez le nom du POI (Point d'intérêt).



REMARQUE

Si vous saisissez une adresse ou une partie du nom d'un établissement, une liste de recherche de candidats, y compris les caractères saisis s'affiche. Plus le nombre de caractères saisis est grand plus la liste est raffinée.

5. Après avoir saisi quelques lettres, sélectionnez pour ouvrir la liste de POI (Point d'intérêt) avec des noms contenant la séquence des caractères saisis.

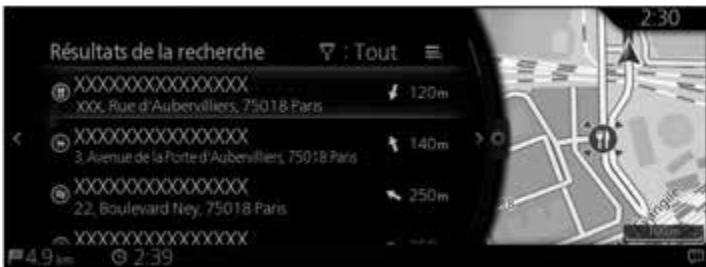

- Inclinez le bouton du commandeur vers la droite et affichez le panneau d'option pour réorganiser la liste depuis « Trier par » et pour limiter la zone de « Zone recherche ».

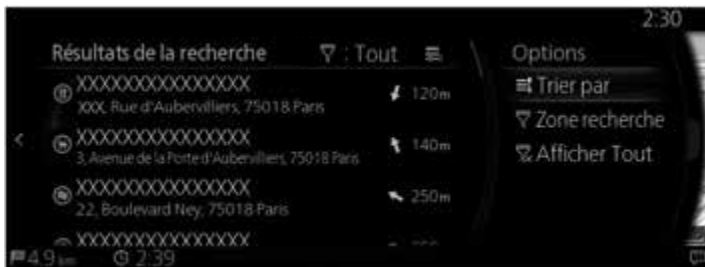

Zone recherche :

- Vous pouvez rechercher la zone autour de votre position actuelle en sélectionnant « À proximité ». (La liste des résultats sera classée selon la distance de cette localisation.)
 - Sélectionnez « Dans une ville » pour rechercher un lieu dans un village en particulier. (La liste des résultats sera classée selon la distance du centre du village sélectionnée.)
 - Sélectionnez « Sur l'itinéraire » pour faire une recherche le long de l'itinéraire actif et non pas à proximité d'un point donné. Cela peut s'avérer utile pour la recherche de points d'arrêts qui entraînent seulement un détour minime, comme la recherche de stations-service ou de restaurants. (La liste des résultats sera classée selon la longueur du détour nécessaire.)
 - Vous pouvez rechercher la zone autour de votre destination finale en sélectionnant « À destination ». (La liste des résultats sera classée selon la distance de cette localisation.)
 - Vous pouvez rechercher la zone autour de votre prochaine étape en sélectionnant « Étape suivante ». (La liste des résultats sera classée selon la distance de cette localisation.)
- Sélectionnez une destination à partir de la liste.

8. Le lieu sélectionné s'affiche sur la carte.
Le système passe à l'écran suivant en sélectionnant « Naviguez ici » ou il retourne à l'écran précédent lorsque vous inclinez le bouton du commandeur vers la gauche.



REMARQUE

- « Sites à proximité » : Vous pouvez rechercher un POI (Point d'intérêt) autour du lieu sélectionné.
- « Ajouter aux favoris » : Il est possible d'enregistrer le lieu sélectionné aux favoris.

9. La navigation commence si « Démarrer le guidage » est sélectionné, ou après 10 secondes sans aucune interaction de l'utilisateur.
De plus il est possible de modifier l'itinéraire en sélectionnant d'autres options.



Type B

Si vous saisissez un POI (Point d'intérêt) selon son nom, une liste de recherche de candidats s'affiche. Vous pouvez sélectionner une destination parmi les candidats.

- Le long de l'itinéraire recommandé s'il y en a un.
- Aux alentours de votre localisation actuelle si aucune destination n'est sélectionnée.

Démarrer la fonction de Recherche rapide :

1. Appuyez sur le bouton du commandeur avec l'écran carte ouvert pour afficher le menu, et sélectionnez « POIs & Favoris ».
2. Sélectionnez « Plus de catégories » dans « Catégories POI ».



3. Sélectionnez « Recherche ».



4. En utilisant le clavier, saisissez le nom du POI (Point d'intérêt).



REMARQUE

Si vous saisissez une adresse ou une partie du nom d'un établissement, une liste de recherche de candidats, y compris les caractères saisis s'affiche. Plus le nombre de caractères saisis est grand plus la liste est raffinée.

- Après avoir saisi quelques lettres, sélectionnez  pour ouvrir la liste de POI (Point d'intérêt) avec des noms contenant la séquence des caractères saisis.



- Inclinez le bouton du commandeur vers la droite et affichez le panneau d'option pour réorganiser la liste depuis « Trier par » et pour limiter la zone de « Zone recherche ».



Zone recherche :

- Vous pouvez rechercher la zone autour de votre position actuelle en sélectionnant « À proximité ». (La liste des résultats sera classée selon la distance de cette localisation.)
- Sélectionnez « Dans une ville » pour rechercher un lieu dans un village en particulier. (La liste des résultats sera classée selon la distance du centre du village sélectionnée.)

- Sélectionnez « Sur l'itinéraire » pour faire une recherche le long de l'itinéraire actif et non pas à proximité d'un point donné. Cela peut s'avérer utile pour la recherche de points d'arrêts qui entraînent seulement un détour minime, comme la recherche de stations-service ou de restaurants. (La liste des résultats sera classée selon la longueur du détour nécessaire.)
- Vous pouvez rechercher la zone autour de votre destination finale en sélectionnant « À destination ». (La liste des résultats sera classée selon la distance de cette localisation.)
- Vous pouvez rechercher la zone autour de votre prochaine étape en sélectionnant « Étape suivante ». (La liste des résultats sera classée selon la distance de cette localisation.)

7. Sélectionnez une destination à partir de la liste.

8. Le lieu sélectionné s'affiche sur la carte.

Le système passe à l'écran suivant en sélectionnant « Naviguez ici » ou il retourne à l'écran précédent lorsque vous inclinez le bouton du commandeur vers la gauche.

Si l'utilisateur n'effectue aucune opération pendant 10 secondes, la navigation démarre.



REMARQUE

- « Sites à proximité » : Vous pouvez rechercher un POI (Point d'intérêt) autour du lieu sélectionné.
- « Ajouter aux favoris » : Il est possible d'enregistrer le lieu sélectionné aux favoris.

3.1.2.2 Recherche d'une Aide proche

Type A

La fonction Recherche préconfigurée vous permet de trouver rapidement les types de Lieux les plus fréquemment sélectionnés.

1. Appuyez sur le bouton du commandeur avec l'écran carte ouvert pour afficher le menu, et sélectionnez « Informations sur le trajet ».

REMARQUE

L'opération de sélection  peut également être effectuée en inclinant le bouton du commandeur vers la droite.

2. Sélectionnez « Aide proche ».



3. Les catégories de recherche préconfigurées apparaissent, toutes pour effectuer une recherche aux alentours de la localisation actuelle (ou aux alentours de la dernière localisation connue si la localisation actuelle n'est pas disponible).

- Inclinez le bouton du commandeur vers la droite pour afficher le menu local. Sélectionnez n'importe quel élément de recherche rapide pour obtenir une liste des Lieux instantanément.



- Sélectionnez une destination à partir de la liste.
- Le lieu sélectionné s'affiche sur la carte.
Le système passe à l'écran suivant en sélectionnant « Naviguez ici » ou il retourne à l'écran précédent lorsque vous inclinez le bouton du commandeur vers la gauche.



REMARQUE

- « Sites à proximité » : Vous pouvez rechercher un POI (Point d'intérêt) autour du lieu sélectionné.
- « Ajouter aux favoris » : Il est possible d'enregistrer le lieu sélectionné aux favoris.

7. La navigation commence si « Démarrer le guidage » est sélectionné, ou après 10 secondes sans aucune interaction de l'utilisateur.
De plus il est possible de modifier l'itinéraire en sélectionnant d'autres options.



Type B

La fonction Recherche préconfigurée vous permet de trouver rapidement les types de Lieux les plus fréquemment sélectionnés.

1. Appuyez sur le bouton du commandeur avec l'écran carte ouvert pour afficher le menu, et sélectionnez « Informations sur le trajet ».

REMARQUE

L'opération de sélection  peut également être effectuée en inclinant le bouton du commandeur vers la droite.

2. Sélectionnez « Aide proche ».



3. Les catégories de recherche préconfigurées apparaissent, toutes pour effectuer une recherche aux alentours de la localisation actuelle (ou aux alentours de la dernière localisation connue si la localisation actuelle n'est pas disponible).
4. Inclinez le bouton du commandeur vers la droite pour afficher le menu local. Sélectionnez n'importe quel élément de recherche rapide pour obtenir une liste des Lieux instantanément.



5. Sélectionnez une destination à partir de la liste.



6. Le lieu sélectionné s'affiche sur la carte.
Le système passe à l'écran suivant en sélectionnant « Naviguez ici »
ou il retourne à l'écran précédent lorsque vous inclinez le bouton du
commandeur vers la gauche.
Si l'utilisateur n'effectue aucune opération pendant 10 secondes, la
navigation démarre.



REMARQUE

- « Sites à proximité » : Vous pouvez rechercher un POI (Point d'intérêt) autour du lieu sélectionné.
- « Ajouter aux favoris » : Il est possible d'enregistrer le lieu sélectionné aux favoris.

3.1.2.3 Recherche d'un POI (Point d'intérêt) par catégories

Type A

Vous pouvez rechercher des Lieux d'intérêt par catégories et sous-catégories.

1. Appuyez sur le bouton du commandeur avec l'écran carte ouvert pour afficher le menu, et sélectionnez « Ajouter destination ».
2. Affiche une liste des catégories POI recherchées récemment dans « Catégories POI ». Si une des catégories de la liste est sélectionnée, passez à l'étape 5.



3. Si la catégorie désirée n'est pas dans la liste, sélectionnez « Plus de catégories ».



4. Sélectionnez une des recueils de lieux principaux (par ex. Hébergement) pour afficher la liste de tous les lieux à proximité de l'emplacement sélectionné ou le long de l'itinéraire.



1
2
3
4
5
6

5. Inclinez le bouton du commandeur vers la droite et affichez le panneau d'option pour réorganiser la liste depuis « Trier par » et pour limiter la zone de « Zone recherche ». (page 41)



6. Sélectionnez une destination à partir de la liste.
7. Le lieu sélectionné s'affiche sur la carte.
- Le système passe à l'écran suivant en sélectionnant « Naviguez ici » ou il retourne à l'écran précédent lorsque vous inclinez le bouton du commandeur vers la gauche.



REMARQUE

- « Sites à proximité » : Vous pouvez rechercher un POI (Point d'intérêt) autour du lieu sélectionné.
- « Ajouter aux favoris » : Il est possible d'enregistrer le lieu sélectionné aux favoris.

8. La navigation commence si « Démarrer le guidage » est sélectionné, ou après 10 secondes sans aucune interaction de l'utilisateur.
De plus il est possible de modifier l'itinéraire en sélectionnant d'autres options.



Type B

Vous pouvez rechercher des Lieux d'intérêt par catégories et sous-catégories.

1. Appuyez sur le bouton du commandeur avec l'écran carte ouvert pour afficher le menu, et sélectionnez « POIs & Favorites ».
2. Affiche une liste des catégories POI recherchées récemment dans « Catégories POI ». Si une des catégories de la liste est sélectionnée, passez à l'étape 5.



3. Si la catégorie désirée n'est pas dans la liste, sélectionnez « Plus de catégories ».



4. Sélectionnez une des recueils de lieux principaux (par ex. Musée) pour afficher la liste de tous les lieux à proximité de l'emplacement sélectionné ou le long de l'itinéraire.



5. Inclinez le bouton du commandeur vers la droite et affichez le panneau d'option pour réorganiser la liste depuis « Trier par » et pour limiter la zone de « Zone recherche ». (page 44)



6. Sélectionnez une destination à partir de la liste.



7. Le lieu sélectionné s'affiche sur la carte.
Le système passe à l'écran suivant en sélectionnant « Naviguez ici »
ou il retourne à l'écran précédent lorsque vous inclinez le bouton du
commandeur vers la gauche.
Si l'utilisateur n'effectue aucune opération pendant 10 secondes, la
navigation démarre.



REMARQUE

- « Sites à proximité » : Vous pouvez rechercher un POI (Point d'intérêt) autour du lieu sélectionné.
- « Ajouter aux favoris » : Il est possible d'enregistrer le lieu sélectionné aux favoris.

3.1.2.4 Recherche d'un POI (Point d'intérêt) par nom

Type A

Vous pouvez rechercher des lieux d'intérêt selon leurs noms. Vous pouvez rechercher aux alentours des emplacements différents ou le long de votre itinéraire dans toute la base de données des lieux ou seulement dans une catégorie ou sous-catégorie de lieu.

1. Appuyez sur le bouton du commandeur avec l'écran carte ouvert pour afficher le menu, et sélectionnez « Ajouter destination ».
2. Sélectionnez « Plus de catégories » dans « Catégories POI ».



3. Sélectionnez « Recherche ».
4. À l'aide du clavier, commencez à saisir le nom du Lieu.



5. Après avoir saisi quelques lettres, sélectionnez pour ouvrir la liste des Lieux avec des noms contenant la séquence entière de caractères.

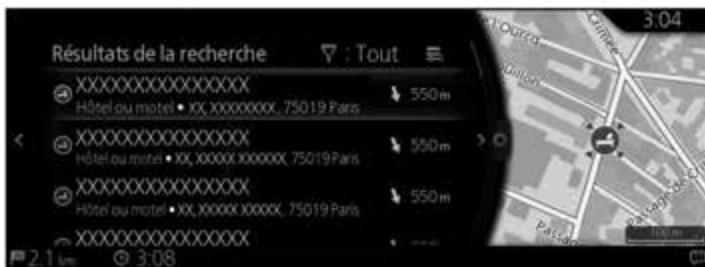

REMARQUE

L'opération de sélection peut également être effectuée en inclinant le bouton du commandeur vers la droite.

- Inclinez le bouton du commandeur vers la droite et affichez le panneau d'option pour réorganiser la liste depuis « Trier par » et pour limiter la zone de « Zone recherche ». (page 41)



- Sélectionnez une destination à partir de la liste.
- Le lieu sélectionné s'affiche sur la carte.
Le système passe à l'écran suivant en sélectionnant « Naviguez ici » ou il retourne à l'écran précédent lorsque vous inclinez le bouton du commandeur vers la gauche.



REMARQUE

- « Sites à proximité » : Vous pouvez rechercher un POI (Point d'intérêt) autour du lieu sélectionné.
- « Ajouter aux favoris » : Il est possible d'enregistrer le lieu sélectionné aux favoris.

9. La navigation commence si « Démarrer le guidage » est sélectionné, ou après 10 secondes sans aucune interaction de l'utilisateur. De plus il est possible de modifier l'itinéraire en sélectionnant d'autres options.



Type B

Vous pouvez rechercher des lieux d'intérêt selon leurs noms. Vous pouvez rechercher aux alentours des emplacements différents ou le long de votre itinéraire dans toute la base de données des lieux ou seulement dans une catégorie ou sous-catégorie de lieu.

1. Appuyez sur le bouton du commandeur avec l'écran carte ouvert pour afficher le menu, et sélectionnez « POIs & Favoris ».
2. Sélectionnez « Plus de catégories » dans « Catégories POI ».



3. Sélectionnez « Recherche ».



4. À l'aide du clavier, commencez à saisir le nom du Lieu.



5. Après avoir saisi quelques lettres, sélectionnez pour ouvrir la liste des Lieux avec des noms contenant la séquence entière de caractères.



REMARQUE

L'opération de sélection peut également être effectuée en inclinant le bouton du commandeur vers la droite.

6. Inclinez le bouton du commandeur vers la droite et affichez le panneau d'option pour réorganiser la liste depuis « Trier par » et pour limiter la zone de « Zone recherche ». (page 44)



7. Sélectionnez une destination à partir de la liste.

8. Le lieu sélectionné s'affiche sur la carte.
Le système passe à l'écran suivant en sélectionnant « Naviguez ici »
ou il retourne à l'écran précédent lorsque vous inclinez le bouton du
commandeur vers la gauche.
Si l'utilisateur n'effectue aucune opération pendant 10 secondes, la
navigation démarre.



REMARQUE

- « Sites à proximité » : Vous pouvez rechercher un POI (Point d'intérêt) autour du lieu sélectionné.
- « Ajouter aux favoris » : Il est possible d'enregistrer le lieu sélectionné aux favoris.

1

2

3

4

5

6

3.1.3 Sélectionner une position sur la carte comme destination

1. Inclinez le bouton du commandeur vers la gauche ou la droite, ou le vers le haut ou le bas sur l'écran d'affichage de la position actuelle avec le menu fermé. Le curseur apparaît.

Type A

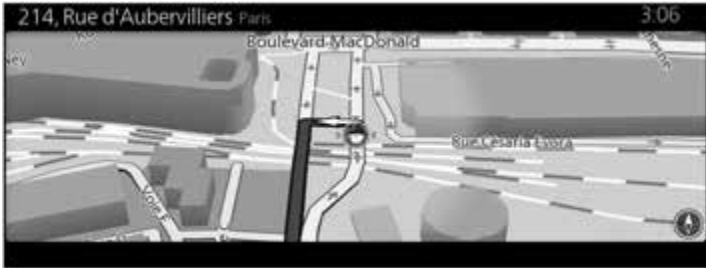

Type B

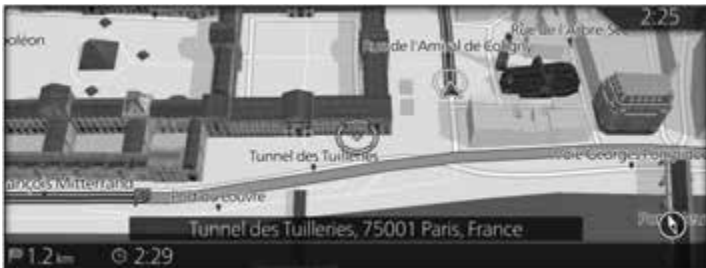

2. Placez le curseur sur la destination en utilisant le bouton du commandeur.

Type A

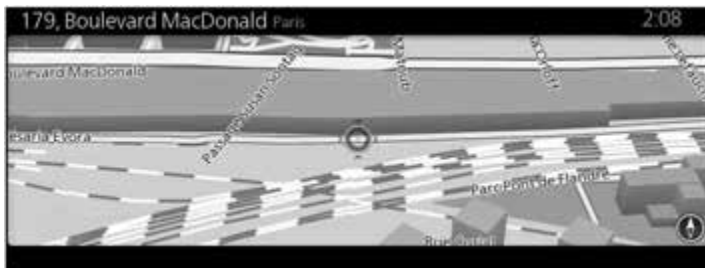

Type B



3. Appuyez sur le bouton du commandeur.

1

2

3

4

5

6

4. Le lieu sélectionné s'affiche sur la carte.

Le système passe à l'écran suivant en sélectionnant « Naviguez ici » ou il retourne à l'écran précédent lorsque vous inclinez le bouton du commandeur vers la gauche. En sélectionnant le lieu affiché sur l'écran, vous pouvez modifier la destination à n'importe quelle autre sur la carte.

Type A

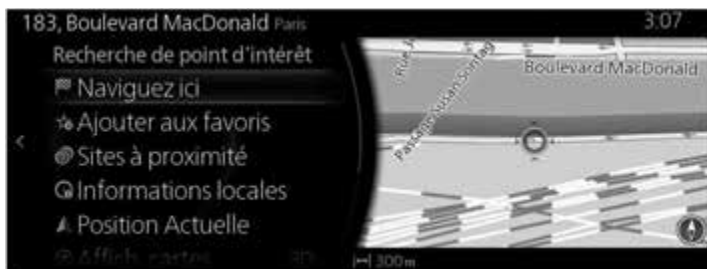

Type B



REMARQUE

- « Sites à proximité » : Vous pouvez rechercher un POI (Point d'intérêt) autour du lieu sélectionné.
- « Ajouter aux favoris » : Il est possible d'enregistrer le lieu sélectionné aux favoris.

5. La navigation commence si « Démarrer le guidage » est sélectionné, ou après 10 secondes sans aucune interaction de l'utilisateur. De plus il est possible de modifier l'itinéraire en sélectionnant d'autres options.

Type A



Type B



1

2

3

4

5

6

3.1.4 Sélection de la destination à partir de vos Favoris

Type A

1. Appuyez sur le bouton du commandeur avec l'écran carte ouvert pour afficher le menu, et sélectionnez « Ajouter destination ».
2. Sélectionner « Plus de favoris ».
Lorsque « Plus de favoris » est sélectionné, l'écran passe à l'écran Favoris. Sélectionner votre favori enregistré.



3. La navigation commence si « Démarrer le guidage » est sélectionné, ou après 10 secondes sans aucune interaction de l'utilisateur.
De plus il est possible de modifier l'itinéraire en sélectionnant d'autres options.



Type B

1. Appuyez sur le bouton du commandeur avec l'écran carte ouvert pour afficher le menu, et sélectionnez « POIs & Favorites ».
2. Les 3 derniers POI et Favoris sont affichés.
Si vous souhaitez utiliser d'autres Favoris, utilisez le ☆ bouton. Sélectionner vos favoris enregistrés.



3. Sélectionnez « Navigate Here » pour démarrer le guidage d'itinéraire. De plus, inclinez le bouton du commandeur vers la gauche pour revenir à l'écran précédent.
Si l'utilisateur n'effectue aucune opération pendant 10 secondes, la navigation démarre.

1

2

3

4

5

6

3.1.5 Sélectionner une destination récente à partir de l'Historique

Type A

1. Appuyez sur le bouton du commandeur avec l'écran carte ouvert pour afficher le menu, et sélectionnez « Ajouter destination ».
2. Affiche une liste des destinations récentes dans « Destinations les plus récentes ».



3. Sélectionnez « Destinations les plus récentes » pour afficher une liste des destinations récentes recherchées. Inclinez le bouton du commandeur vers la droite et sélectionnez « Trier » pour réarranger l'ordre d'affichage selon la « Pertinence », « Heure », le « Nom », « Distance » et la « Fréquence ».



4. Sélectionnez une destination à partir de la liste.



5. Le lieu sélectionné s'affiche sur la carte.
Le système passe à l'écran suivant en sélectionnant « Naviguez ici » ou il retourne à l'écran précédent lorsque vous inclinez le bouton du commandeur vers la gauche.



REMARQUE

- « Sites à proximité » : Vous pouvez rechercher un POI (Point d'intérêt) autour du lieu sélectionné.
- « Ajouter aux favoris » : Il est possible d'enregistrer le lieu sélectionné aux favoris.

6. La navigation commence si « Démarrer le guidage » est sélectionné, ou après 10 secondes sans aucune interaction de l'utilisateur.
De plus il est possible de modifier l'itinéraire en sélectionnant d'autres options.



Type B

1. Appuyez sur le bouton du commandeur avec l'écran carte ouvert pour afficher le menu, et sélectionnez « Recent Destinations».
2. Affiche une liste des destinations récentes dans « More ».



1

2

3

4

5

6

3. Sélectionnez « More » pour afficher une liste des destinations récentes recherchées. Inclinez le bouton du commandeur vers la droite et sélectionnez « Trier » pour réarranger l'ordre d'affichage selon la « Pertinence », « Heure », le « Nom », « Distance » et la « Fréquence ».



4. Sélectionnez une destination à partir de la liste.

5. Le lieu sélectionné s'affiche sur la carte.
Le système passe à l'écran suivant en sélectionnant « Naviguez ici »
ou il retourne à l'écran précédent lorsque vous inclinez le bouton du
commandeur vers la gauche.
Si l'utilisateur n'effectue aucune opération pendant 10 secondes, la
navigation démarre.



REMARQUE

- « Sites à proximité » : Vous pouvez rechercher un POI (Point d'intérêt) autour du lieu sélectionné.
- « Ajouter aux favoris » : Il est possible d'enregistrer le lieu sélectionné aux favoris.

1

2

3

4

5

6

3.1.6 Saisissez les coordonnées de la destination

Type A

Vous pouvez également sélectionner une destination en saisissant ses coordonnées comme suit :

1. Appuyez sur le bouton du commandeur avec l'écran carte ouvert pour afficher le menu, et sélectionnez « Recherche » dans « Ajouter destination ».
2. Inclinez le bouton du commandeur vers la droite, affichez la liste et sélectionnez « Saisie coordonn. ».



3. Saisissez les coordonnées de latitude et de longitude.



4. Lorsque vous avez terminé, sélectionnez .

5. Le lieu sélectionné s'affiche sur la carte.
Le système passe à l'écran suivant en sélectionnant « Naviguez ici »
ou il retourne à l'écran précédent lorsque vous inclinez le bouton du
commandeur vers la gauche.



REMARQUE

- « Sites à proximité » : Vous pouvez rechercher un POI (Point d'intérêt) autour du lieu sélectionné.
- « Ajouter aux favoris » : Il est possible d'enregistrer le lieu sélectionné aux favoris.

6. La navigation commence si « Démarrer le guidage » est sélectionné, ou après 10 secondes sans aucune interaction de l'utilisateur.
De plus il est possible de modifier l'itinéraire en sélectionnant d'autres options.



Type B

Vous pouvez également sélectionner une destination en saisissant ses coordonnées comme suit :

1. Appuyez sur le bouton du commandeur avec l'écran carte ouvert pour afficher le menu et sélectionnez « Where to? ».
2. Inclinez le bouton du commandeur vers la droite, affichez la liste et sélectionnez « Saisie coordonn. ».



3. Saisissez les coordonnées de latitude et de longitude.



4. Lorsque vous avez terminé, sélectionnez .

5. Le lieu sélectionné s'affiche sur la carte.
Le système passe à l'écran suivant en sélectionnant « Naviguez ici »
ou il retourne à l'écran précédent lorsque vous inclinez le bouton du
commandeur vers la gauche.
Si l'utilisateur n'effectue aucune opération pendant 10 secondes, la
navigation démarre.



REMARQUE

- « Sites à proximité » : Vous pouvez rechercher un POI (Point d'intérêt) autour du lieu sélectionné.
- « Ajouter aux favoris » : Il est possible d'enregistrer le lieu sélectionné aux favoris.

1

2

3

4

5

6

3.1.7 Recherche OneBox

Type A

Il est possible de rechercher une destination à l'aide de mots libres aléatoires en combinaison avec une adresse, un nom de position, un numéro de poste, un numéro de téléphone, la latitude/longitude, le nom de la route ou le nom du village.

REMARQUE

La recherche OneBox connaît certaines limitations fonctionnelles. (Comme POI (Point d'intérêt) + nom de la route n'est pas supporté)
Elle fonctionne lorsque les résultats de recherche peuvent être configurés comme une destination.

1. Appuyez sur le bouton du commandeur avec l'écran carte ouvert pour afficher le menu, et sélectionnez « Recherche » dans « Ajouter destination ».



2. Saisissez un mot clé à rechercher et sélectionnez pour ouvrir la liste des résultats de la recherche.

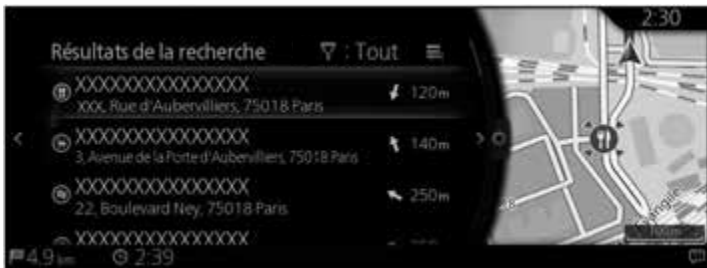

- Inclinez le bouton du commandeur vers la droite et affichez le panneau d'option pour réorganiser la liste depuis « Trier par » et pour limiter la zone de « Zone recherche ». (page 41)

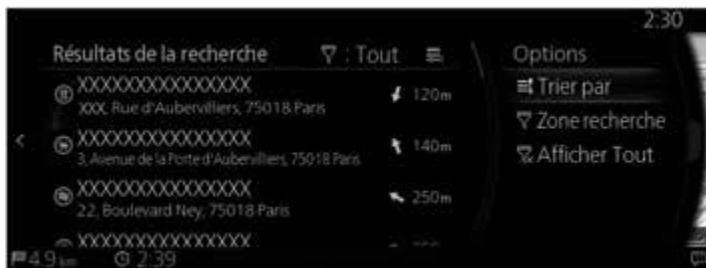

- Le lieu sélectionné s'affiche sur la carte. Le système passe à l'écran suivant en sélectionnant « Naviguez ici » ou il retourne à l'écran précédent lorsque vous inclinez le bouton du commandeur vers la gauche.

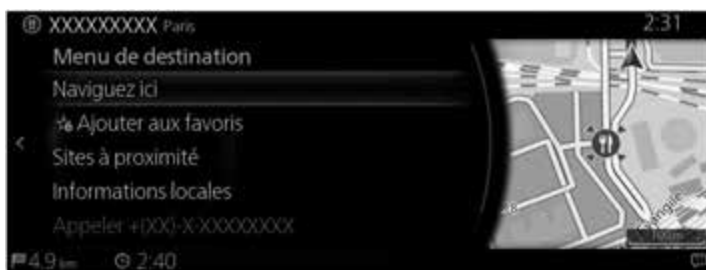

REMARQUE

- « Sites à proximité » : Vous pouvez rechercher un POI (Point d'intérêt) autour du lieu sélectionné.
- « Ajouter aux favoris » : Il est possible d'enregistrer le lieu sélectionné aux favoris.

- La navigation commence si « Démarrer le guidage » est sélectionné, ou après 10 secondes sans aucune interaction de l'utilisateur. De plus il est possible de modifier l'itinéraire en sélectionnant d'autres options.

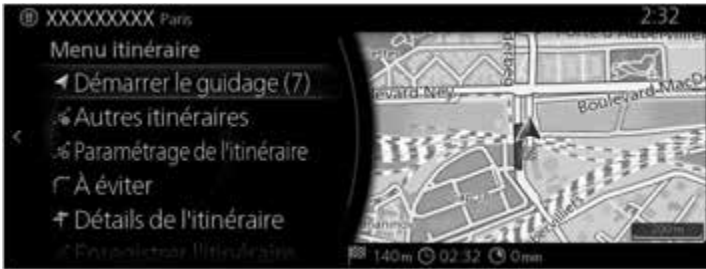

Type B

Il est possible de rechercher une destination à l'aide de mots libres aléatoires en combinaison avec une adresse, un nom de position, un numéro de poste, un numéro de téléphone, la latitude/longitude, le nom de la route ou le nom du village.

REMARQUE

La recherche OneBox connaît certaines limitations fonctionnelles. (Comme POI (Point d'intérêt) + nom de la route n'est pas supporté)
Elle fonctionne lorsque les résultats de recherche peuvent être configurés comme une destination.

- Appuyez sur le bouton du commandeur avec l'écran carte ouvert pour afficher le menu et sélectionnez « Where to ? ».



2. Saisissez un mot clé à rechercher et sélectionnez  pour ouvrir la liste des résultats de la recherche.



3. Inclinez le bouton du commandeur vers la droite et affichez le panneau d'option pour réorganiser la liste depuis « Trier par » et pour limiter la zone de « Zone recherche ». (page 44)



4. Le lieu sélectionné s'affiche sur la carte.
Le système passe à l'écran suivant en sélectionnant « Naviguez ici »
ou il retourne à l'écran précédent lorsque vous inclinez le bouton du
commandeur vers la gauche.
Si l'utilisateur n'effectue aucune opération pendant 10 secondes, la
navigation démarre.



REMARQUE

- « Sites à proximité » : Vous pouvez rechercher un POI (Point d'intérêt) autour du lieu sélectionné.
- « Ajouter aux favoris » : Il est possible d'enregistrer le lieu sélectionné aux favoris.

3.2 Vérifications des réglages de votre itinéraire et accès aux fonctions relatives à l'itinéraire

Vous pouvez vérifier différents réglages de l'itinéraire recommandé par le système de navigation.

1. Appuyez sur le bouton du commandeur avec l'écran carte ouvert pour afficher le menu, et sélectionnez « Options de l'itinéraire ».
2. Les éléments d'information suivants sont affichés :
 - Type A
Le nom et / ou l'adresse de la destination.
 - La durée totale de l'itinéraire.
 - La longueur totale de l'itinéraire.



3. Vous avez les options suivantes sur cet écran (pour obtenir des instructions détaillées sur la façon de les utiliser, voir le chapitre suivant) :
 - Sélectionnez « Suppr itinéraire » pour supprimer l'itinéraire actif.
 - Sélectionnez « Autres itinéraires » pour afficher les autres itinéraires disponibles.
 - Sélectionnez « Paramétrage de l'itinéraire » pour modifier les calculs de l'itinéraire.
 - Sélectionnez « Modifier itinéraire » pour modifier l'itinéraire.
 - Sélectionnez « À éviter » pour contourner une partie de l'itinéraire.
 - Type A
Sélectionnez « Détails de l'itinéraire » pour voir la vue d'ensemble de l'itinéraire sur la carte.
 - Type B
Sélectionnez « Route Overview » pour voir la vue d'ensemble de l'itinéraire sur la carte.

REMARQUE

Il y a d'autres fonctions pratiques.

3.3 Modification de l'itinéraire

Lorsque la navigation est lancée, il existe plusieurs façons de modifier l'itinéraire actif. Les sections suivantes présentent certaines de ces options.

3.3.1 Sélectionner une nouvelle destination en ayant déjà un itinéraire : Nouvel itinéraire, étape ou destination finale

Si vous avez déjà un itinéraire suggéré et que vous sélectionnez une nouvelle destination tel que décrit précédemment, l'application vous demandera s'il faut commencer un nouvel itinéraire, ajouter une nouvelle étape (destination intermédiaire) à l'itinéraire ou ajouter la destination récemment sélectionnée à la fin de l'itinéraire actuel.

Type A



Type B



- Sélectionnez « Nouvel itinéraire » pour planifier un nouvel itinéraire jusqu'à l'emplacement nouvellement sélectionné. La destination et les étapes précédentes sont supprimées.
- Sélectionnez « Ajouter à l'itinéraire actuel » pour ajouter la position nouvellement sélectionnée en tant que destination intermédiaire de l'itinéraire. Les autres destinations de l'itinéraire demeurent intactes. Remarque : la nouvelle étape est placée parmi les destinations afin de garantir un itinéraire optimum. Pour décider où faire apparaître une étape, utilisez la fonction Modifier itinéraire.

- Sélectionnez « Ajouter à l'itinéraire actuel » et ajoutez l'étape en bas de la liste affichée pour configurer une nouvelle destination.

Type A



Type B



1

2

3

4

5

6

3.3.2 Modifier la liste des destinations (Modifier itinéraire)

Vous pouvez modifier l'itinéraire en apportant des changements à la liste de destinations.

1. Appuyez sur le bouton du commandeur avec l'écran carte ouvert pour afficher le menu, et sélectionnez « Options de l'itinéraire ».
2. Sélectionnez « Modifier itinéraire ».

Type A



Type B



3. Modifiez la destination ou l'étape.
« Ajouter une étape » : Ajouter la nouvelle destination ou l'étape.

Type A



Type B



4. Sélectionner la destination ou l'étape pour afficher le menu.
« Déplacer » : Déplacer la destination sélectionnée ou l'étape vers le haut ou le bas un emplacement à la fois.
« Remplacer » : Rechercher une position pour remplacer la destination ou l'étape sélectionnée.
« Supprimer » : Supprimer la destination ou l'étape sélectionnée dans la liste.

Type A



Type B



1

2

3

4

5

6

3.3.3 Vérifier des itinéraires alternatifs au moment de la planification de l'itinéraire

Vous pouvez faire une sélection parmi différents itinéraires alternatifs ou modifier le mode de calcul de l'itinéraire lorsque vous avez sélectionné une nouvelle destination.

1. Appuyez sur le bouton du commandeur avec l'écran carte ouvert pour afficher le menu, et sélectionnez « Options de l'itinéraire ».

Type A

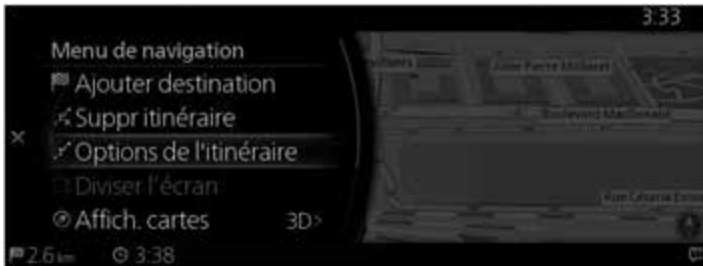

Type B



2. Sélectionnez « Autres itinéraires ».

Type A



Type B



1

2

3

4

5

6

3. Les quatre autres itinéraires s'affichent à côté du mode de calcul de l'itinéraire sélectionné. Sélectionnez-en un pour l'afficher sur la carte.

Type A



Type B



4. Le système de navigation recalcule l'itinéraire. La ligne bleue foncée indique désormais le nouvel itinéraire recommandé.

3.3.4 Modifier les types d'itinéraires utilisés dans la planification d'itinéraire

Type A

Pour recalculer l'itinéraire actif avec des préférences de types d'itinéraire différentes, procédez comme suit. Ces modifications peuvent se faire également dans Réglages (page 132).

1. Appuyez sur le bouton du commandeur avec l'écran carte ouvert pour afficher le menu, et sélectionnez « Réglages de navigation ».
2. Sélectionnez « Paramétrage de l'itinéraire ».



3. Sélectionnez l'un des types d'itinéraire énumérés pour modifier l'itinéraire. S'il y a lieu, faites défiler la liste de tous les types d'itinéraire. Vous avez les options suivantes (leur ordre dépend du type de véhicule sélectionné) :
 - « Autoriser les autoroutes » - Vous pourriez vouloir éviter les autoroutes si vous remorquez un autre véhicule.
 - « Autoriser les routes à péage à la période » - Les itinéraires taxés sont des itinéraires payants où vous pouvez acheter un passe ou vignette pour utiliser l'itinéraire pendant une période plus longue. Vous pouvez les activer ou les désactiver indépendamment des itinéraires à péage.
 - « Autoriser les routes à péage » - Le système de navigation inclut les itinéraires à péage (itinéraires payants pour lesquels il y a des frais de passage) sur les itinéraires par défaut. Si vous désactivez les itinéraires à péage, le système de navigation planifiera le meilleur itinéraire sans péage.
 - « Autoriser les passages de frontière » - Un passage de frontière peut s'avérer être un itinéraire plus court selon l'itinéraire. Pour cette fonction, vous pouvez sélectionner ou non Traverser une frontière lors de la planification de l'itinéraire.
 - « Autoriser les voies de covoiturage » - Réglage dans lequel des itinéraires avec voies réservées au covoiturage peuvent être créés ou non.
 - « Autoriser les chemins de terre » - Le système de navigation exclut les itinéraires sans revêtement bitumé par défaut : les itinéraires sans bitume peuvent être en mauvais état et, en général, vous ne pouvez pas atteindre la vitesse limite si vous les empruntez.

- « Autoriser les pistes 4 x 4 » - Si cette option est cochée, les pistes 4 x 4 spéciales sont prises en considération pendant le calcul de l'itinéraire.
 - « Autoriser les ferries » - Le système de navigation inclut les ferries dans un itinéraire planifié par défaut. Toutefois, une carte ne contient pas nécessairement les informations concernant l'accessibilité temporaire aux ferries. Vous pourriez également avoir besoin de payer un billet sur les ferries.
 - « Autoriser les auto-trains » - Les lignes d'auto-trains sont prises en considération pendant le calcul de l'itinéraire. Les lignes d'auto-trains sont généralement utilisées entre des lieux difficiles d'accès sur des routes conventionnelles.
 - « Autoriser les routes à limites de vitesse » - Les routes et zones avec autorisation spéciale nécessaire sont prises en considération pendant le calcul de l'itinéraire.
 - « Autoriser routes à accès limité par saison » - Les routes avec restrictions de saison sont prises en considération pendant le calcul de l'itinéraire.
4. L'itinéraire a déjà été recalculé. Inclinez le bouton du commandeur vers la gauche pour revenir à l'écran de la carte.

 **REMARQUE**

Certaines fonctions ne sont pas disponibles selon les pays et les régions.

Type B

Pour recalculer l'itinéraire actif avec des préférences de types d'itinéraire différentes, procédez comme suit. Ces modifications peuvent se faire également dans Réglages (page 133).

1. Appuyez sur le bouton du commandeur avec l'écran carte ouvert pour afficher le menu, et sélectionnez « Réglages de navigation ».
2. Sélectionnez « Paramétrage de l'itinéraire ».



3. Sélectionnez l'un des types d'itinéraire énumérés pour modifier l'itinéraire. S'il y a lieu, faites défiler la liste de tous les types d'itinéraire. Vous avez les options suivantes (leur ordre dépend du type de véhicule sélectionné) :
 - « Autoriser les autoroutes » - Vous pourriez vouloir éviter les autoroutes si vous remorquez un autre véhicule.
 - « Allow Toll Roads » - Permet l'utilisation sur des routes à péage. Si cette fonction est désactivée, le système de navigation exclut les routes à péage et recherche l'itinéraire optimal.
 - « Autoriser les passages de frontière » - Un passage de frontière peut s'avérer être un itinéraire plus court selon l'itinéraire. Pour cette fonction, vous pouvez sélectionner ou non Traverser une frontière lors de la planification de l'itinéraire.
 - « Autoriser les voies de covoiturage » - Réglage dans lequel des itinéraires avec voies réservées au covoiturage peuvent être créés ou non.
 - « Autoriser les chemins de terre » - Le système de navigation exclut les itinéraires sans revêtement bitumé par défaut : les itinéraires sans bitume peuvent être en mauvais état et, en général, vous ne pouvez pas atteindre la vitesse limite si vous les empruntez.

- « Autoriser les pistes 4 x 4 » - Si cette option est cochée, les pistes 4 x 4 spéciales sont prises en considération pendant le calcul de l'itinéraire.
 - « Autoriser les ferries » - Le système de navigation inclut les ferries dans un itinéraire planifié par défaut. Toutefois, une carte ne contient pas nécessairement les informations concernant l'accessibilité temporaire aux ferries. Vous pourriez également avoir besoin de payer un billet sur les ferries.
 - « Autoriser les auto-trains » - Les lignes d'auto-trains sont prises en considération pendant le calcul de l'itinéraire. Les lignes d'auto-trains sont généralement utilisées entre des lieux difficiles d'accès sur des routes conventionnelles.
 - « Autoriser les routes à limites de vitesse » - Les routes et zones avec autorisation spéciale nécessaire sont prises en considération pendant le calcul de l'itinéraire.
 - « Autoriser routes à accès limité par saison » - Les routes avec restrictions de saison sont prises en considération pendant le calcul de l'itinéraire.
4. L'itinéraire a déjà été recalculé. Inclinez le bouton du commandeur vers la gauche pour revenir à l'écran de la carte.

 **REMARQUE**

Certaines fonctions ne sont pas disponibles selon les pays et les régions.

3.4 Enregistrer un emplacement comme Destination favorite

Vous pouvez ajouter un emplacement aux Favoris, la liste des destinations fréquemment utilisées. La planification de l'itinéraire d'une des destinations favorites est décrite à la page 66.

1. Sélectionnez une destination comme décrit précédemment. Il peut s'agir d'une adresse, d'un lieu, d'un emplacement quelconque sur la carte, d'une destination déjà utilisée dans l'historique, etc.
2. Il est possible d'enregistrer une destination recherchée aux Favoris en sélectionnant « Ajouter aux favoris » sur l'écran de vérification des résultats de la recherche de destination.

Type A

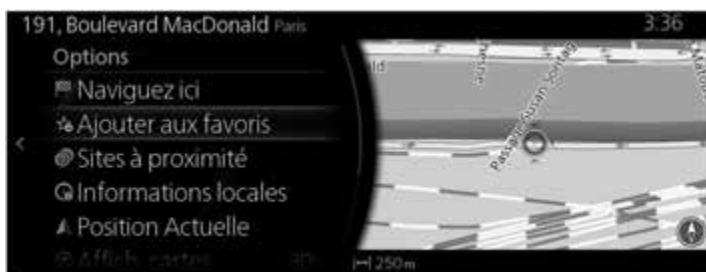

Type B



3.4.1 Modifier les détails d'une Destination favorite

Vous pouvez sélectionner un emplacement que vous avez déjà enregistré comme Favori et en modifier les détails. L'ajout d'un emplacement à la liste de Destinations favorites est décrit à la page 95.

1. Appuyer sur la touche Favoris sur l'interrupteur de commande.
2. Allez dans Options et sélectionnez l'onglet Navigation dans la liste « Tout ».
3. La liste de Destinations favorites est affichée.

Type A



Type B



Il est possible d'utiliser les fonctions suivantes en sélectionnant Modifier les Favoris de Navigation.

Réorganiser les Favoris.

Renommer les Favoris.

Modifier la maison → Changer la position de la Maison

Modifier le travail → Changer la position du Travail

Supprimer Favori(s)

3.5 Recherche de station de recharge (e-SKYACTIV EV, e-SKYACTIV R-EV, et e-SKYACTIV PHEV)

Type A

Vous pouvez rechercher une station de recharge.

La recherche d'une station de recharge peut être restreinte à 3 types, comprenant normal, rapide et inconnu.

De plus, les informations détaillées d'une station de recharge que vous recherchez peuvent être affichées et les établissements situés à proximité, dans lesquels vous pouvez passer le temps pendant la recharge, peuvent être vus.

Type B

Vous pouvez rechercher une station de recharge.

De plus, les informations détaillées d'une station de recharge que vous recherchez peuvent être affichées et les établissements situés à proximité, dans lesquels vous pouvez passer le temps pendant la recharge, peuvent être vus.

3.5.1 Recherche d'une station de recharge

Type A

1. Appuyez sur le bouton du commandeur avec l'écran carte ouvert pour afficher le menu, et sélectionnez « Ajouter destination ».

REMARQUE

Le menu n'est pas affiché même en appuyant sur le bouton du commandeur pendant le défilement de la carte.







2. Sélectionnez « Bornes de recharge ».



3. Les résultats de la recherche des stations de recharge sont affichés.



Les icônes suivantes indiquent les types de méthodes de recharge aux stations de recharge.

Icône	Nom	Description
	Normale	Indique une station de recharge avec une vitesse de recharge normale.
	Rapide	Indique une station de recharge avec une vitesse de recharge rapide.
	Inconnue	Indique une station de recharge avec une vitesse de recharge inconnue.
	Normale_groupée *Affiche sur la carte.	Indique les POI de multiples stations de recharge (regroupées ensemble) si toutes les stations ont une vitesse de recharge normale.
	Rapide_groupée *Affiche sur la carte.	Indique les POI de multiples stations de recharge (regroupées ensemble) si toutes les stations ont une vitesse de recharge rapide.
	Normale_rapide_groupée *Affiche sur la carte.	Indique les POI de multiples stations de recharge (regroupées ensemble) si toutes les stations ont une vitesse de recharge rapide.

Icône	Nom	Description
	Inconnue_groupée *Affiche sur la carte.	Indique les POI de multiples stations de recharge (regroupées ensemble) si toutes les stations ont une vitesse de recharge inconnue.

REMARQUE

Si une station de recharge inconnue est groupée avec un autre type de station de recharge (normale ou rapide), l'icône représentative sera toujours celle qui indique une station de recharge avec un type connu de chargeur (tel que normale_groupée ou rapide_groupée).

Type B

1. Appuyez sur le bouton du commandeur avec l'écran carte ouvert pour afficher le menu, et sélectionnez « POIs & Favorites ».

REMARQUE

Le menu n'est pas affiché même en appuyant sur le bouton du commandeur pendant le défilement de la carte.

2. Après avoir sélectionné « More Categories », sélectionnez « Automobile », puis sélectionnez « Electric charge stations ».



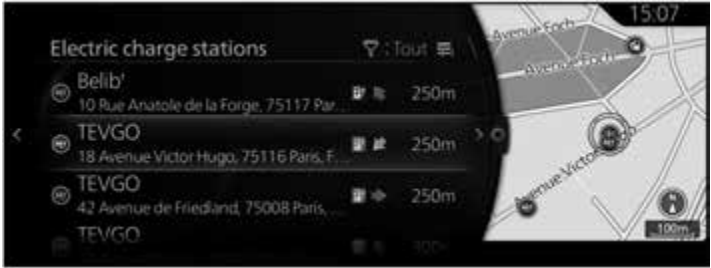

3. Les résultats de la recherche des stations de recharge sont affichés.



L'icône suivante indique une station de recharge.

Icône	Description
	Indique une station de recharge.

Les icônes suivantes indiquent l'état de disponibilité aux stations de recharge.

Icône	État de la station de recharge	Description
 (bleu)	vide	Indique l'état de la station de recharge (vide).
 (rouge)	plein	Indique l'état de la station de recharge (plein).
	inconnu	Indique l'état de la station de recharge (inconnu).

3.5.2 Restreindre les résultats de la recherche

Type A

1. Inclinez le bouton du commandeur vers la droite sur les résultats de la recherche pour afficher le menu local.



2. Sélectionnez « Type de chargeur ».



3. Sélectionnez entre Tout, Rapide, ou Normal.



4. Les résultats restreints au type sélectionné sont affichés.



Type B

1. Inclinez le bouton du commandeur vers la droite sur les résultats de la recherche pour afficher le menu local.



2. Sélectionnez « Sort By ».



3. Sélectionnez Nom, ou Distance.



4. Les résultats restreints au type sélectionné sont affichés.



3.5.3 Vérification des informations détaillées à partir des résultats de la recherche

Type A

1. Sélectionnez un résultat de recherche.



2. Sélectionnez « Informations locales ».



3. Les informations détaillées sont affichées.



- Pour les POI des stations de recharge, les informations suivantes peuvent être affichées si elles sont disponibles.
Les informations sur les stations de recharge sont affichées dans l'ordre spécifié ci-dessous si elles sont disponibles :
 1. Heures d'ouverture: Indique les horaires de fonctionnement de la station de recharge.
 2. Nombre de chargeurs: Indique le nombre total de places de recharge disponibles à la station de recharge
 3. Type de chargeur: Indique si la station de recharge sélectionnée possède une recharge rapide ou normale.
 4. Connecteur: Indique les types de connecteurs disponibles à la station de recharge.
 5. Disponibilité: Indique les informations d'accès à la station de recharge (telles que les accès privés, la préinscription).
 6. Méthode(s) de paiement: Indique les méthodes de paiement disponibles à la station de recharge (telles que les cartes prépayées, les cartes de crédit).
 7. Adresse: Indique l'adresse de la station de recharge.
 8. Numéro de téléphone: Indique le numéro de téléphone de la station de recharge.

- Les informations concernant le nom d'une station de recharge sont affichées.
- Si un champ d'information ne contient pas d'information, le champ lui-même n'est pas affiché.
- Si les informations disponibles ne peuvent pas rentrer dans le panneau, il est possible de les faire défiler en faisant pivoter le bouton du commandeur.
Faire pivoter le bouton du commandeur dans le sens horaire ou antihoraire fait défiler le contenu vers le bas ou vers le haut.

1

2

3

4

5

6

Type B

1. Sélectionnez un résultat de recherche.



2. Sélectionnez « Detail Information ».



3. Les informations détaillées sont affichées.



- Pour les POI des stations de recharge, les informations suivantes peuvent être affichées si elles sont disponibles.
Les informations sur les stations de recharge sont affichées dans l'ordre spécifié ci-dessous si elles sont disponibles :
 1. Heures d'ouverture: Indique les horaires de fonctionnement de la station de recharge.
 2. Nombre de chargeurs: Indique le nombre total de places de recharge disponibles à la station de recharge
 3. Type de chargeur: Indique si la station de recharge sélectionnée possède une recharge rapide ou normale.
 4. Connecteur: Indique les types de connecteurs disponibles à la station de recharge.
 5. Disponibilité: Indique les informations d'accès à la station de recharge (telles que les accès privés, la préinscription).
 6. Méthode(s) de paiement: Indique les méthodes de paiement disponibles à la station de recharge (telles que les cartes prépayées, les cartes de crédit).
 7. Adresse: Indique l'adresse de la station de recharge.
 8. Numéro de téléphone: Indique le numéro de téléphone de la station de recharge.
 9. Informations sur la disponibilité : Les informations sur la disponibilité de la station de recharge sont affichées.

- Les informations concernant le nom d'une station de recharge sont affichées.
- Si un champ d'information ne contient pas d'information, le champ lui-même n'est pas affiché.
- Si les informations disponibles ne peuvent pas rentrer dans le panneau, il est possible de les faire défiler en faisant pivoter le bouton du commandeur.
Faire pivoter le bouton du commandeur dans le sens horaire ou antihoraire fait défiler le contenu vers le bas ou vers le haut.

1

2

3

4

5

6

3.5.4 Recherche d'informations sur les établissements situés à proximité pour faire passer votre temps d'attente pendant la recharge

1. Inclinez le bouton du commandeur vers la droite sur l'écran d'affichage des informations détaillées.

Type A



Type B



2. Sélectionnez « Qu'y a-t-il à proximi... ».

Type A



Type B



3. Les informations sur les établissements situés à proximité sont affichées.

Type A



Type B



REMARQUE

Les informations sur les établissements situés à proximité ne peuvent pas être sélectionnées. Seul l'écran d'affichage peut être vérifié.

3.5.5 Recherche de stations de recharge par type de connecteur ou par marque (Type A)

1. Appuyez sur le bouton du commandeur avec l'écran carte ouvert pour afficher le menu, et sélectionnez « Ajouter destination ».

REMARQUE

Le menu n'est pas affiché même en appuyant sur le bouton du commandeur pendant le défilement de la carte.

2. Sélectionner « Plus de catégories ».



- Sélectionnez « Bornes de recharge ».



- Sélectionnez l'élément applicable quand les options de chaque type de connecteur sont affichées.



- Sélectionnez la position de recharge applicable quand les options de chaque station de recharge sont affichées.



- La marque de la station de recharge sélectionnée est affichée.

1

2

3

4

5

6

3.5.6 Guidage vers une station de recharge lorsque le niveau de la batterie à haute tension est faible (e-SKYACTIV EV)

Cette fonction recherche automatiquement les stations de recharge à proximité lorsque le niveau de la batterie à haute tension est faible.

Après la recherche automatique, l'écran suivant s'affiche. Sélectionnez « Trouver » après que le message s'est affiché.

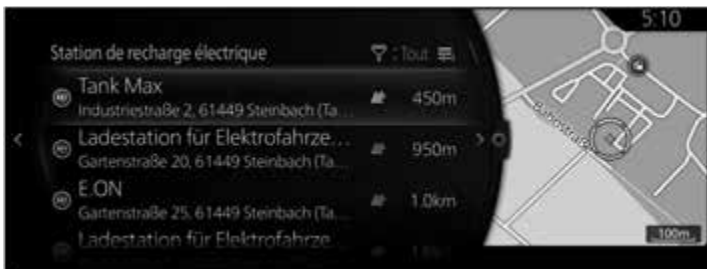

REMARQUE

- Si aucun itinéraire n'est défini, le système recherche les stations de recharge autour de la localisation actuelle.
- Pendant le paramétrage de l'itinéraire, le système recherche les stations de recharge le long de l'itinéraire défini.

3.5.7 Guidage vers une station de recharge au démarrage du guidage (e-SKYACTIV EV)

Cette fonction recherche automatiquement une station de recharge lors du démarrage du guidage et que la destination ou l'itinéraire ne peut pas être atteint en se basant sur le niveau de la batterie à haute tension.

Le système recherche automatiquement une station de recharge si l'une des conditions suivantes est remplie et que la destination ou l'itinéraire le plus proche ne peut pas être atteint.

- La nouvelle destination est définie
- La destination dans « Paramétrage de l'itinéraire » est de nouveau recherchée
- La destination est modifiée à l'aide de « Modifier itinéraire »

Après la recherche automatique, l'écran suivant s'affiche. Sélectionnez « Trouver » après que le message s'est affiché.

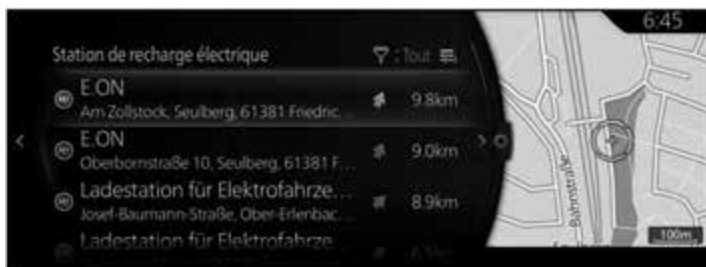

3.6 Vérification de l'autonomie maximale (e-SKYACTIV EV)

Cette fonction permet la vérification de l'autonomie maximale basée sur le niveau de la batterie à haute tension.



Mode d'affichage

1. Appuyez sur l'interrupteur de commande sur l'écran carte pour afficher le menu de navigation.
2. Sélectionnez « Carte d'autonomie ».



REMARQUE

- Affiche l'autonomie maximale basée sur le niveau de la batterie à haute tension autour de la localisation actuelle.
- Les icônes sur la carte sont affichées uniquement pour les stations de recharge.
- L'affichage n'est pas mis à jour pendant que l'autonomie maximale est affichée.

Passer à un autre écran est nécessaire pour refléter les changements de la location actuelle ou du niveau de la batterie à haute tension.

4 Guide de référence

4.1 Concepts

4.1.1 Zoom automatique

Le Zoom automatique vous offre beaucoup plus que la fonction habituelle d'un zoom automatique :

- **Lorsque vous suivez un itinéraire** : lorsque vous vous approchez d'un virage, il fera un zoom avant pour vous permettre de reconnaître facilement votre manœuvre à l'intersection suivante. Si le prochain virage est à une distance assez éloignée, il fera un zoom arrière pour vous permettre de bien voir la route devant vous.
- **Désactivation du réglage Zoom automatique** : Active le réglage Zoom automatique.

4.1.2 Calcul et recalcul de l'itinéraire

Le système de navigation calcule l'itinéraire en fonction de vos préférences :

- **Mode calcul itinéraire** :
 - « Rapide » : Donne un itinéraire rapide si vous pouvez voyager à la vitesse limite ou à une vitesse proche de celle-ci sur toutes les routes.
 - « Court » : Donne un itinéraire qui se trouve à la plus courte distance totale de toutes les routes possibles.
 - « Économique » : Cette méthode combine les mérites des itinéraires rapides et courts : Le système de navigation permet un calcul de l'itinéraire Rapide, mais il inclut également d'autres routes pour le calcul de l'économie de carburant.
 - « Facile » : À emprunter sur un itinéraire avec moins de virages et aucune manœuvre difficile. Avec cette option, vous pouvez demander au système de navigation de prendre, par exemple, l'autoroute au lieu de prendre plusieurs petites routes ou rues.

• Type de routes utilisées pour planifier l'itinéraire :

Type A

- Autoriser les autoroutes
- Autoriser les routes à péage à la période
- Autoriser les routes à péage
- Autoriser les passages de frontière
- Autoriser les voies de covoiturage
- Autoriser les chemins de terre
- Autoriser les pistes 4 x 4
- Autoriser les ferries
- Autoriser les auto-trains
- Autoriser les routes à limites de vitesse
- Autoriser routes à accès limité par saison

Type B

- Autoriser les autoroutes
- Autoriser les routes à péage
- Autoriser les passages de frontière
- Autoriser les voies de covoiturage
- Autoriser les chemins de terre
- Autoriser les pistes 4 x 4
- Autoriser les ferries
- Autoriser les auto-trains
- Autoriser les routes nécessitant des permis
- Autoriser routes à accès limité par saison

Si des données existent et que le réglage est valide, le calcul d'itinéraire tient compte des données historiques de circulation pour ce jour de la semaine et cet horaire de la journée (page 119).

Si le réglage dans Paramètres de trafic est valide, les événements sur la Circulation en temps réel sont pris en compte et l'itinéraire est largement modifié.

Le système de navigation recalcule automatiquement l'itinéraire si vous vous détournez de celui proposé ou si un événement de circulation arrivé récemment concerne une partie de l'itinéraire recommandé.

Pour de plus amples informations sur le Paramétrage de l'itinéraire, veuillez vous reporter à la page 132.

 REMARQUE

Certaines fonctions ne sont pas disponibles selon les pays et les régions.

4.1.3 Avertissement de limitation de vitesse (Seulement certains pays et certaines régions)

Les cartes peuvent contenir des informations sur les limitations de vitesse des routes. Le système de navigation est en mesure de vous avertir quand vous dépassez la limitation de vitesse actuelle. Il se peut que cette information ne soit pas disponible dans votre région (vérifiez auprès de votre revendeur local) ou qu'elle ne soit pas tout à fait exacte pour l'ensemble des routes de la carte.

*L'avertissement de limitation de vitesse fonctionne uniquement sur des véhicules qui affichent les réglages suivants.

Sauf les véhicules avec l'affichage de conduite active

L'avertissement de vitesse peut être réglé dans les Paramètres des avertissements (page 129).

Le réglage peut être sélectionné en utilisant les « Paramètres des avertissements » → « Vitesse » :

- Avertissements audibles et visuels : Vous entendrez un bip d'avertissement avec des images si vous dépassez la vitesse limite de plus d'un certain pourcentage.
- Alertes visuelles : Si la vitesse limite d'une route est dépassée, la vitesse limite de la route actuelle apparaît la carte ou sur l'affichage de conduite active.

Vous pouvez également choisir d'afficher un panneau de limitation de vitesse sur la carte en tout temps.

Véhicules avec l'affichage de conduite active

1. Sélectionnez l'icône « Réglages » sur l'écran d'accueil pour afficher l'écran Réglages.
2. Sélectionnez le menu « Active Driving Display ».
3. Sélectionnez « Alerte limitation de vitesse » sur l'écran pour sélectionner l'élément que vous souhaitez changer.

1

2

3

4

5

6

4.1.4 Informations de circulation dans la planification d'itinéraire (Seulement certains pays et certaines régions)

Type A

L'itinéraire recommandé n'est pas toujours le même entre deux points. Des informations historiques sur la circulation, disponibles hors ligne (informations sur la vitesse historique ou modèles de circulation) peuvent être prises en compte dans le calcul des itinéraires, en se basant sur le moment de la journée et le jour de la semaine chaque fois que ces données appropriées existent. De plus, les informations sur la circulation en temps réel peuvent vous aider à éviter les événements de circulation actuels, comme par exemple des routes barrées temporairement ou un embouteillage causé par un accident. Ces deux fonctions sont sujettes à la disponibilité des données. Il est nécessaire de configurer l'élément suivant pour afficher les informations sur la circulation sur la carte.

1. Appuyez sur le bouton du commandeur avec l'écran carte ouvert pour afficher le menu, et sélectionnez « Paramètres de trafic » dans « Réglages de navigation ».
2. Réglez soit « Vitesses et icônes », « Vitesses uniquement », ou « Icônes uniquement » dans « Afficher infos de circu. ».

Une carte 2D s'affiche avec les segments routiers colorés par la densité de la circulation pendant la période concernée. Les informations actuelles s'affichent lorsque vous ouvrez l'écran. Modifier le jour de la semaine et l'heure du jour pour voir la période souhaitée.



Type B

L'itinéraire recommandé n'est pas toujours le même entre deux points. Des informations historiques sur la circulation, disponibles hors ligne (informations sur la vitesse historique ou modèles de circulation) peuvent être prises en compte dans le calcul des itinéraires, en se basant sur le moment de la journée et le jour de la semaine chaque fois que ces données appropriées existent. De plus, les informations sur la circulation en temps réel peuvent vous aider à éviter les événements de circulation actuels, comme par exemple des routes barrées temporairement ou un embouteillage causé par un accident. Ces deux fonctions sont sujettes à la disponibilité des données. Il est nécessaire de configurer l'élément suivant pour afficher les informations sur la circulation sur la carte.

1. Appuyez sur le bouton du commandeur avec l'écran carte ouvert pour afficher le menu, et sélectionnez « Paramètres de trafic » dans « Réglages de navigation ».
2. Vérifiez « Utiliser les données de circulation ». (Uniquement certains modèles)
Vérifiez « Utiliser les données de circulation en ligne ». (Uniquement certains modèles)
3. Réglez soit « Vitesses et icônes », « Vitesses uniquement », ou « Icônes uniquement » dans « Afficher infos de circu. ».

Une carte 2D s'affiche avec les segments routiers colorés par la densité de la circulation pendant la période concernée. Les informations actuelles s'affichent lorsque vous ouvrez l'écran. Modifier le jour de la semaine et l'heure du jour pour voir la période souhaitée.



4.1.4.1 Informations sur la circulation passée

Si des données de la carte concernant des informations sur la circulation existent et que le réglage est valide, le système de navigation peut en tenir compte lors de la planification de l'itinéraire. En temps normal, ces statistiques vous aideront à éviter les embouteillages habituels mesurés pour un jour donné de la semaine et à une heure donnée mais dans certains cas, elles peuvent parfois ne pas s'appliquer, comme, par exemple, dans le cas des jours fériés où la circulation peut différer de la normale. Vous pouvez désactiver cette fonction dans les paramètres de trafic (page 130).

4.1.4.2 Informations sur la circulation en temps réel (TMC)

TMC (Traffic Message Channel) peut vous fournir l'état de la circulation en temps réel. Le calcul d'itinéraire peut éviter les barrages routiers ou les embouteillages causés par un accident.

REMARQUE

Cette fonction n'est disponible que si votre matériel prend en charge le TMC.

TMC est une norme spécifique du Système de données radio FM (RDS) utilisée pour diffuser des informations sur la circulation en temps réel. L'utilisation des informations sur la circulation est activée par défaut dans le système de navigation Mazda.

REMARQUE

La norme TMC n'est pas un service global. Il n'est peut-être pas disponible dans votre pays ou région. Consultez votre revendeur local pour plus de détails de couverture.

Le système de navigation Mazda peut contenir le récepteur TMC nécessaire pour recevoir les événements sur la circulation. Consultez votre revendeur local. Si les données publiques de circulation sont diffusées sur votre emplacement, le système de navigation Mazda tient compte automatiquement des événements de circulation reçus. Vous n'avez pas besoin de configurer quoi que ce soit dans le programme. Le récepteur va chercher automatiquement des stations de radio FM pour les données TMC, et les informations décodées seront immédiatement utilisées dans la planification de l'itinéraire. Lorsque le système de navigation Mazda reçoit des informations de circulation qui peuvent affecter votre itinéraire, le programme vous avertira qu'il recalcule l'itinéraire, et la navigation continuera avec un nouvel itinéraire optimisé qui tiendra compte des conditions de circulation les plus actualisées. Pour affiner ce nouveau calcul, vous pouvez définir le délai minimum qui peut déclencher un nouveau calcul d'itinéraire, ou vous pouvez donner des instructions au système de navigation Mazda afin de vous confirmer le nouvel itinéraire conseillé avant qu'il ne prenne effet. Vous pouvez faire cela dans les paramètres de trafic (page 130).

Les segments routiers affectés par un événement de la circulation sont affichés avec une couleur différente sur la carte et de petits symboles au-dessus de la route identifient la nature de l'événement :

(Lors de la vérification des détails sur les événements concernant la circulation depuis l'écran Liste Événements de circulation)

1. Appuyez sur le bouton du commandeur avec l'écran carte ouvert pour afficher le menu, et sélectionnez « Circulation » dans « Informations sur le trajet ». La liste Événements de circulation s'affiche.

Type A



2. Une liste limitée à chaque type d'événement peut être affichée depuis le panneau d'options affiché en inclinant le bouton du commandeur vers la droite.

Type A



Type B



- Sélectionnez l'événement de circulation que vous souhaitez vérifier pour des informations détaillées dans la liste et sélectionnez « Informations sur les événements de circulation ». Les informations détaillées de l'événement s'affichent.

Type A



Type B



4. En outre, vous pouvez configurer la manière dont le système considère une recherche d'itinéraire pour chaque événement depuis « Statut de L'événement ».

Type A



Type B



Statut de L'événement :

- « Traité automatiquement » : Peut prendre en considération comment l'heure d'arrivée estimée sera affecté en évitant un événement, et détermine automatiquement s'il faut l'éviter ou non.
- « Éviter événement » : Recherche un itinéraire pour éviter événement.
- « Ignorer événement » : Ne prend pas en considération un itinéraire en évitant un événement.

(Lors de la vérification des détails sur les évènements concernant la circulation depuis l'écran carte)

1. Inclinez le bouton du commandeur vers la gauche ou la droite, ou vers le haut ou le bas sur l'écran d'affichage de la position actuelle avec le menu fermé. Le curseur apparaît.

Type A



Type B



2. Placez le curseur sur l'évènement de circulation dont vous souhaitez vérifier les informations détaillées et appuyez sur le bouton du commandeur pour ouvrir le menu.

Type A



Type B



3. Lorsque « Informations locales » est sélectionné, les informations détaillées d'un événement apparaissent.

Type A



Type B



1

2

3

4

5

6

4.1.4.3 Informations sur la circulation en ligne en temps réel (Uniquement certains modèles)

Les informations en temps réel sur la circulation en ligne sont un service fournissant aux utilisateurs les dernières informations sur la circulation. Vous pouvez vérifier sur une carte, les routes où il y a des embouteillages et recevoir des informations sur la circulation, telles que les zones avec des travaux ou les fermetures de voies de circulation.

1. Appuyez sur le bouton du commandeur avec l'écran carte ouvert pour afficher le menu, et sélectionnez « Circulation » dans « Informations sur le trajet ». La liste Événements de circulation s'affiche.
2. **(Lors de la vérification des informations sur la circulation)** Sélectionnez « Afficher tous les événements ». Sélectionnez l'élément souhaité à la suite de la liste affichée pour afficher les détails concernant les informations sur la circulation.



REMARQUE

Vous pouvez sélectionner des paramètres pour les recherches d'itinéraire de détour lorsque des informations sur la circulation sont reçues en sélectionnant « Circulation » à l'étape 2.



4.2 Menu des Réglages

Vous pouvez configurer les réglages du programme et modifier le comportement du système de navigation. Appuyez sur le bouton du commandeur avec l'écran carte ouvert pour afficher le menu, et sélectionnez « Réglages de navigation ».

Type A



Type B



Élément de réglage	Description
Diviser l'écran	Vous pouvez sélectionner les informations de navigation affichées sur le panneau latéral.
Paramètres de la carte	Vous pouvez affiner l'apparence de l'écran Carte. Réglez l'aperçu de la carte selon vos besoins, afficher ou masquer les bâtiments en 3D, et gérer les réglages d'affichage des POI (Points d'intérêt) (lesquels s'affichent sur la carte).
Paramètres guide vocal	Un réglage lié au guidage est disponible pendant le guidage d'itinéraire.

Élément de réglage	Description
Paramètres des avertissements	Un réglage associé aux avertissements est disponible.
Paramétrage de l'itinéraire	Se reporter à Modifier les types d'itinéraires utilisés dans la planification d'itinéraire (page 91).
Paramètres de trafic	Un réglage pour les informations de trafic est disponible.
Service connecté (Uniquement certains modèles)	Active/désactive la fonction de recherche en ligne.
Service connecté (Uniquement certains modèles)	Active/désactive les fonctions de navigation en ligne.

 **REMARQUE**

Certaines fonctions ne sont pas disponibles selon les pays et les régions.

4.2.1 Réglages du guidage

Élément de réglage	Description
Volume du guidage 	Il est possible de modifier le volume audio du guidage pendant le guidage d'itinéraire.

4.2.2 Paramètres des avertissements

Des réglages d'avertissement et d'alerte sont disponibles.

Élément de réglage	Description
Vitesse limite *Sauf les véhicules avec l'affichage de conduite active	Il est possible de modifier l'affichage d'avertissement de la limite de vitesses. « Toujours » : Toujours affiché « En cas d'excès de vitesse » : Ne s'affiche que lorsque la limite de vitesse est dépassée
Vitesse *Sauf les véhicules avec l'affichage de conduite active	Les types d'alerte suivants sont disponibles : « Alertes visuelles » : Seulement l'affichage « Alertes sonores et visuelles » : À la fois l'affichage et le son « Aucun » : Pas d'affichage et de son *Si le volume du guidage audio est réglé sur 0, la notification de vitesse limite est également à 0 car celle-ci fait partie du guidage.
Radars (Zone de haute vigilance*) *Uniquement en France	Il est possible de modifier le réglage d'avertissement de radars. « Alertes visuelles » : Seulement l'affichage « Alertes sonores et visuelles » : À la fois l'affichage et le son « Aucun » : Pas d'affichage et de son
Avertissement radars	Il est possible de modifier les conditions d'avertissement de radars. « Toujours » : Toujours affiché « En cas d'excès de vitesse » : Ne s'affiche que lorsque la limite de vitesse est dépassée

REMARQUE

Certaines fonctions ne sont pas disponibles selon les pays et les régions.

4.2.3 Paramètres de trafic

Type A

Élément de réglage	Description
Utiliser l'historique du trafic	Utilisez cet interrupteur pour activer ou désactiver les données historiques et les modèles de circulation. Ces informations, enregistrées dans l'appareil, peuvent être très utiles en temps normal. Par contre, il vaut peut-être mieux les désactiver pendant les jours fériés par exemple afin de ne pas inutilement tenir compte des embouteillages habituels en semaine.
Utiliser les données de trafic RDS-TMC	Active/désactive l'utilisation des données du trafic en temps réel lors du calcul de l'itinéraire en cours.
Afficher infos de circu.	Vous pouvez modifier l'affichage des informations sur la circulation. « Vitesses et icônes » : Affiche les informations sur la circulation avec un code couleur des icônes de circulation et de la vitesse de circulation. « Vitesses uniquement » : Affiche les informations sur la circulation par couleurs d'informations sur la circulation uniquement. « Icônes uniquement » : Affiche les informations sur la circulation par icônes de circulation uniquement. « Éteint » : Désactive l'affichage des informations sur la circulation.
Annonces vocales	Active/désactive les annonces de circulation vocales.
Proposer détour	D'autres itinéraires sont proposés pour les détours.
Acceptation auto de détour	Un autre itinéraire approprié est déterminé fourni par le système de navigation selon les l'état de la circulation.
Détour plus rapide	Vous pouvez sélectionner combien de temps de retard sur l'autre itinéraire vous êtes prêt à accepter. L'autre itinéraire est proposé sur la base du temps défini.

Type B

Élément de réglage	Description
Utiliser les données de circulation (Uniquement certains modèles)	Active/désactive l'utilisation des données du trafic en temps réel. Ces informations peuvent être très utiles en temps normal. Par contre, il vaut peut-être mieux les désactiver pendant les jours fériés par exemple afin de ne pas inutilement tenir compte des embouteillages habituels en semaine.
Utiliser les données de circulation en ligne (Uniquement certains modèles)	Active/désactive l'utilisation des données du trafic en temps réel.
Afficher infos de circu.	Vous pouvez modifier l'affichage des informations sur la circulation. « Traffic Flow & Icons » : Affiche les informations sur la circulation avec un code couleur des icônes de circulation et de la vitesse de circulation. « Traffic Flow » : Affiche les informations sur la circulation par couleurs d'informations sur la circulation uniquement. « Traffic Icon » : Affiche les informations sur la circulation par icônes de circulation uniquement. « Éteint » : Désactive l'affichage des informations sur la circulation.
Annonces vocales	Active/désactive les annonces de circulation vocales.
Proposer détour	D'autres itinéraires sont proposés pour les détours.
Acceptation auto de détour	Un autre itinéraire approprié est déterminé fourni par le système de navigation selon les l'état de la circulation.
Détour plus rapide	Vous pouvez sélectionner combien de temps de retard sur l'autre itinéraire vous êtes prêt à accepter. L'autre itinéraire est proposé sur la base du temps défini.

REMARQUE

Certaines fonctions ne sont pas disponibles selon les pays et les régions.

4.2.4 Paramétrage de l'itinéraire

Ces réglages déterminent la manière dont seront calculés les itinéraires.

Type A

Élément de réglage	Description
Mode calcul itinéraire	Le calcul de l'itinéraire peut être optimisé pour différentes situations. Voir ci-dessous les informations détaillées.
Autoriser les autoroutes	Vous pourriez vouloir éviter les autoroutes si vous remorquez un autre véhicule.
Autoriser les routes à péage à la période	Les itinéraires taxés sont des itinéraires payants où vous pouvez acheter un passe ou vignette pour utiliser l'itinéraire pendant une période plus longue. Vous pouvez les activer ou les désactiver indépendamment des itinéraires à péage.
Autoriser les routes à péage	Le système de navigation inclut les itinéraires à péage (itinéraires payants pour lesquels il y a des frais de passage) sur les itinéraires par défaut. Si vous désactivez les itinéraires à péage, le système de navigation planifiera le meilleur itinéraire sans péage.
Autoriser les passages de frontière	Un passage de frontière peut s'avérer être un itinéraire plus court selon l'itinéraire. Pour cette fonction, vous pouvez sélectionner ou non Traverser une frontière lors de la planification de l'itinéraire.
Autoriser les voies de covoiturage	Réglage dans lequel des itinéraires avec voies réservées au covoiturage peuvent être créés ou non.
Autoriser les chemins de terre	Le système de navigation exclut les itinéraires sans revêtement bitumé par défaut : les itinéraires sans bitume peuvent être en mauvais état et, en général, vous ne pouvez pas atteindre la vitesse limite si vous les empruntez.

Élément de réglage	Description
Autoriser les pistes 4 x 4	Si cette option est cochée, les pistes 4 x 4 spéciales sont prises en considération pendant le calcul de l'itinéraire.
Autoriser les ferries	Le système de navigation inclut les ferries dans un itinéraire planifié par défaut. Toutefois, une carte ne contient pas nécessairement les informations concernant l'accessibilité temporaire aux ferries. Vous pourriez également avoir besoin de payer un billet sur les ferries.
Autoriser les auto-trains	Les lignes d'auto-trains sont prises en considération pendant le calcul de l'itinéraire. Les lignes d'auto-trains sont généralement utilisées entre des lieux difficiles d'accès sur des routes conventionnelles.
Autoriser les routes à limites de vitesse	Les routes et zones avec autorisation spéciale nécessaire sont prises en considération pendant le calcul de l'itinéraire.
Autoriser routes à accès limité par saison	Les routes avec restrictions de saison sont prises en considération pendant le calcul de l'itinéraire.

Type B

Élément de réglage	Description
Mode calcul itinéraire	Le calcul de l'itinéraire peut être optimisé pour différentes situations. Voir ci-dessous les informations détaillées.
Autoriser les autoroutes	Vous pourriez vouloir éviter les autoroutes si vous remorquez un autre véhicule.
Autoriser les routes à péage	L'utilisation des routes à péage est activée/désactivée. Si cette fonction est désactivée, le système de navigation exclut les routes à péage et recherche l'itinéraire optimal.
Autoriser les passages de frontière	Un passage de frontière peut s'avérer être un itinéraire plus court selon l'itinéraire. Pour cette fonction, vous pouvez sélectionner ou non Traverser une frontière lors de la planification de l'itinéraire.

Élément de réglage	Description
Autoriser les voies de covoiturage	Réglage dans lequel des itinéraires avec voies réservées au covoiturage peuvent être créés ou non.
Autoriser les chemins de terre	Le système de navigation exclut les itinéraires sans revêtement bitumé par défaut : les itinéraires sans bitume peuvent être en mauvais état et, en général, vous ne pouvez pas atteindre la vitesse limite si vous les empruntez.
Autoriser les pistes 4 x 4	Si cette option est cochée, les pistes 4 x 4 spéciales sont prises en considération pendant le calcul de l'itinéraire.
Autoriser les ferries	Le système de navigation inclut les ferries dans un itinéraire planifié par défaut. Toutefois, une carte ne contient pas nécessairement les informations concernant l'accessibilité temporaire aux ferries. Vous pourriez également avoir besoin de payer un billet sur les ferries.
Autoriser les auto-trains	Les lignes d'auto-trains sont prises en considération pendant le calcul de l'itinéraire. Les lignes d'auto-trains sont généralement utilisées entre des lieux difficiles d'accès sur des routes conventionnelles.
Autoriser les routes à limites de vitesse	Les routes et zones avec autorisation spéciale nécessaire sont prises en considération pendant le calcul de l'itinéraire.
Autoriser routes à accès limité par saison	Les routes avec restrictions de saison sont prises en considération pendant le calcul de l'itinéraire.

 **REMARQUE**

Certaines fonctions ne sont pas disponibles selon les pays et les régions.

4.2.5 Paramètres de la carte

Vous pouvez affiner l'apparence de l'écran Carte, régler l'aperçu de la carte selon vos besoins, afficher ou supprimer les bâtiments en 3D, et gérer les réglages de visibilité des lieux d'intérêt (lesquels s'affichent sur la carte).

Type A



Type B



Élément de réglage	Description
Marqueurs de lieux	<p>Sélectionnez les Lieux à afficher sur la carte lorsque vous suivez sur un itinéraire. Trop de Lieux rendent la carte encombrée, c'est donc une bonne idée d'en 'afficher aussi peu que possible. Vous pouvez choisir parmi les possibilités suivantes :</p> <ul style="list-style-type: none">• Sélectionnez la case à cocher pour afficher ou cacher les catégories de Lieux.• Sélectionnez le nom d'une catégorie de Lieux pour ouvrir la liste des sous-catégories.

Élément de réglage	Description
Bâtiments en 3D	Affichez ou cachez les modèles de ville en 3D, les représentations artistiques ou par blocs en 3D des données de bâtiments de toute la ville, comprenant les tailles et les positions réelles des bâtiments sur la carte.
Point de vue	Réglez le zoom de base et le niveau d'inclinaison selon vos besoins. Trois niveaux sont disponibles.
Affich. cartes	<p>Lorsque cet élément a été sélectionnée, il est possible de modifier le mode d'affichage de la carte.</p> <ul style="list-style-type: none"> • « 3D » : Affiche d'autres choses telles que les chantiers de construction actuels en trois dimensions sur la carte. • « 2D » : La carte tourne de sorte que le sens de la marche s'affiche vers le haut. • « 2D Nord-Haut » : La carte s'affiche de telle sorte que le Nord soit en haut quelle que soit le sens de la marche.
Noms des rues	Modifie la taille du font des noms des rues affichés.
Couleurs de carte de jour	Sélectionne parmi 5 thèmes de couleurs différents pour la carte affichée durant la journée.
Couleurs de carte de nuit	Sélectionne parmi 5 thèmes de couleurs différents pour la carte affichée durant la nuit.

4.2.6 Réglages du guidage visuel

Réglez de quelle manière le logiciel va vous aider à naviguer en fonction des diverses informations relatives à l'itinéraire sur l'écran Carte.

Élément de réglage	Description
Zoom automatique	Pendant le guidage d'itinéraire en n'importe quel mode d'affichage de carte, la fonction qui fait un zoom avant sur les intersections approchantes s'active / se désactive automatiquement.
Survol de l'autoroute	Une fois active, la carte s'éloigne pour montrer l'ensemble des environs si le prochain événement (manœuvre) à effectuer dans l'itinéraire est éloigné. Le système retourne à l'affichage de carte normale lorsque vous vous approchez du prochain événement.
Informations sur la sortie d'autoroute	Active/désactive l'affichage des informations concernant les services d'autoroutes disponibles dans le panneau latéral.
Panneaux (Type A)	Lorsque ces renseignements sont disponibles, des informations sur les voies de circulation, similaires à celles trouvées sur les panneaux routiers en hauteur, sont affichées en haut de la carte. Vous pouvez activer ou désactiver cette fonction.
Vue du carrefour	Si vous vous approchez d'une sortie d'autoroute ou d'une intersection complexe dont les informations requises sont disponibles, la carte est remplacée par un affichage 3D de l'intersection. Vous pouvez activer cette fonction ou laisser la carte s'afficher pour l'itinéraire en entier.
Vue tunnel (Type A)	Lorsque vous entrez dans des tunnels, les routes de surface ainsi que les bâtiments peuvent être perturbants. Cette fonction indique une image générique d'un tunnel plutôt que celle d'une carte. Une vue d'ensemble descendante du tunnel et la distance restante sont également affichées.
Ordonn. liste manoeuvres	Configure le tri des manoeuvres dans le panneau latéral.

5 Glossaire

Itinéraire actif

L'itinéraire en cours de navigation. Chaque fois qu'une destination est définie, l'itinéraire est actif jusqu'à ce que vous le supprimiez ou vous atteignez votre destination. Consultez également : Itinéraire.

Centre d'un village

Le centre d'un village n'est pas le centre géométrique du village mais un point arbitraire que les concepteurs de la carte ont choisi. Dans les villes et les villages, il s'agit généralement de l'intersection la plus importante ; dans les plus grandes villes, il s'agit de l'une des intersections les plus importantes.

Thème de couleurs

Le système de navigation dispose de différents thèmes de couleur pour la journée et la nuit qui peuvent être sélectionnés selon ce que vous souhaitez. Un schéma diurne et un schéma nocturne est toujours sélectionné pour la carte et les menus.

Le système de navigation les utilise lorsqu'il passe du mode diurne au mode nocturne et vice-versa.

Précision du GPS

Plusieurs facteurs ont un impact sur l'écart entre votre localisation réelle et celle donnée par le dispositif GPS. Par exemple, un retard de signal dans l'ionosphère ou des objets réfléchissants se trouvant à proximité du dispositif GPS ont des incidences variables sur la précision du GPS lorsqu'il calcule votre localisation.

Carte

Le système de navigation utilise des cartes numériques qui ne sont pas de simples versions informatisées de cartes traditionnelles en papier. Tout comme les cartes routières en papier, le mode 2D des cartes numériques affiche les rues et les routes, et le relief par couleur.

En mode 3D, vous pouvez voir les différences d'altitude, par exemple les vallées, les montagnes, les routes surélevées et, dans les villes sélectionnées, les monuments et les bâtiments sont également affichés en 3D.

Vous pouvez utiliser les cartes numériques de manière interactive : vous pouvez faire un zoom avant et arrière (augmenter ou diminuer l'échelle), vous pouvez les incliner vers le haut ou vers le bas et les faire pivoter vers la gauche ou vers la droite. Pour la navigation assistée par GPS, les cartes numériques facilitent la planification des itinéraires.

Orientation de carte vers le nord

En mode orientation vers le nord, la carte pivote de façon à toujours être orientée vers le nord.

Radar

Cette fonction n'est pas disponible dans certains pays et certaines régions. Points d'alerte spécifiques pour les radars de vitesse, feux rouges ou voies de bus. Il y a différentes sources de données disponibles. Vous pouvez configurer les réglages du système de navigation pour vous avertir lorsque vous vous approchez de l'un de ces radars.

La détection d'emplacement des radars est interdite dans certains pays. Il est de la seule responsabilité du conducteur de vérifier si cette fonction peut s'utiliser pendant le trajet.

Type A

Le logiciel est en mesure de montrer et d'avertir davantage que pour de simples radars. Plusieurs autres types de points d'alerte de proximité comme les abords des écoles et les passages à niveaux sont également disponibles.

Type B

Les autres types de points d'alerte de proximité comme les abords des écoles.

Itinéraire

Une suite de manœuvres (par exemple, des virages et des ronds-points) pour atteindre la destination. L'itinéraire comprend un point de départ et une ou plusieurs destinations.

Orientation de carte vers le cap

En mode Track-up, la carte est pivotée de façon à ce que le haut de la carte indique le cap actuel. C'est l'orientation utilisée par défaut en mode d'affichage de carte 3D.

Marqueur de véhicule

La position actuelle par défaut est indiquée par une flèche rouge sur la carte. Le sens pointé de la flèche rouge indique le cap actuel.

6 Conditions de l'utilisateur final

Les données ne sont fournies que pour votre usage personnel ou interne et non pour la revente. Lesdites données sont protégées par le droit d'auteur, et soumises aux conditions générales suivantes qui sont acceptées par vous, d'une part, et Panasonic Corporation et ses concédants de licence (y compris leurs concédants et fournisseurs) d'autre part.

© 2018 HERE. Tous droits réservés.

Limitations dans l'utilisation

Les données incluent certaines informations et contenus liés fournis sous licence par des parties tierces et son sujettes aux mentions de droit d'auteur et termes du fournisseur applicables présentés sur les URL suivantes : <https://legal.here.com/en-gb/terms/general-content-supplier-terms-and-notice>

Conditions générales

Usage personnel seulement : Vous vous engagez à utiliser ces Données avec le CMU de Panasonic à des fins uniquement personnelles et non commerciales pour lesquels vous êtes licencié, et non pour un service bureau, du temps partagé ou d'autres fins similaires. Par conséquent, sous réserve des restrictions énoncées dans les paragraphes suivants, vous acceptez de ne pas reproduire, copier, modifier, décompiler, désassembler ou désosser une partie de ces Données, et ne pas les transférer ou les distribuer sous une forme quelconque, à toutes fins, sauf dans la mesure permise par les lois obligatoires.

Avertissement : Les Données peuvent contenir des informations inexacts ou incomplètes en raison du passage du temps, l'évolution des circonstances, des sources utilisées et de la nature de la collecte de données géographiques exhaustives, n'importe lequel de ce qui précède peut conduire à des résultats erronés.

Aucune garantie : Ces Données sont fournies « en l'état » et vous acceptez de les utiliser à vos propres risques. Panasonic Corporation et ses concédants de licence (et leurs concédants et fournisseurs) ne donnent aucune garantie, déclaration ou garanties d'aucune sorte, expresse ou tacite, découlant de la loi ou autrement, y compris mais sans s'y limiter, le contenu, la qualité, l'exactitude, l'exhaustivité, l'efficacité, la fiabilité, l'adéquation à un usage particulier, l'utilité, l'utilisation ou les résultats qui seront obtenus à partir de ces Données, ou que les Données ou que le serveur ne sera ininterrompu ou exempt d'erreurs.

Exclusion de garantie : Panasonic Corporation ET SES CONCÉDANTS (Y COMPRIS LEURS CONCÉDANTS ET FOURNISSEURS) NE DONNENT AUCUNE GARANTIE, EXPLICITE OU IMPLICITE, DE QUALITÉ, DE PERFORMANCE, DE QUALITÉ MARCHANDE, D'ADÉQUATION A UN USAGE PARTICULIER OU D'ABSENCE DE CONTREFAÇON. Certains États, territoires et pays ne permettent pas certaines exclusions de garantie, de sorte que l'exclusion ci-dessus peut ne pas s'appliquer à vous.

Avis de non-responsabilité : Panasonic Corporation ET SES CONCÉDANTS (Y COMPRIS LEURS CONCÉDANTS ET FOURNISSEURS) NE PEUVENT ÊTRE TENUS RESPONSABLES ENVERS VOUS : QUELLE QUE SOIT LA RÉCLAMATION, LA DEMANDE OU L'ACTION, INDÉPENDAMMENT DE LA NATURE DE LA CAUSE, DE LA RÉCLAMATION, DE LA DEMANDE OU L'ACTION INVOQUANT UNE PERTE, BLESSURE OU DES DOMMAGES DIRECTS OU INDIRECTS, POUVANT RÉSULTER DE L'UTILISATION OU DE LA POSSESSION DES INFORMATIONS, OU POUR TOUTE PERTE DE PROFITS, DE REVENUS, CONTRATS OU D'ÉCONOMIES, OU TOUS AUTRES DOMMAGES DIRECTS, INDIRECTS, ACCESSOIRES ; SPÉCIAUX OU CONSÉCUTIFS, RÉSULTANT DE L'EMPLOI OU DE L'INCAPACITÉ D'EMPLOI DE L'INFORMATION, DE TOUS DÉFAUTS DANS L'INFORMATION, OU DE LA RUPTURE DE CES CONDITIONS GÉNÉRALES, QUE CELA SOIT DANS UNE ACTION CONTRACTUELLE OU DÉLICTUELLE OU BASÉE SUR UNE GARANTIE, MÊME SI HERE OU SES CONCÉDANTS ONT ÉTÉ INFORMÉS DE LA POSSIBILITÉ DE TELS DOMMAGES. Certains États, Territoires et Pays n'autorisent pas certaines exclusions de responsabilité ou limitations de dommages et intérêts dans ces cas les exclusions concernées parmi celles indiquées ci-dessus peuvent ne pas vous concerner.

Contrôle d'exportation. Vous n'exporterez depuis nul endroit que ce soit aucune partie des Données ni aucun produit direct desdites Données que ce soit, sauf en conformité avec, et sous toutes les licences et autorisations requises par les lois applicables en matière d'exportation, y compris mais sans s'y limiter les lois, règles et règlements administrés par le Bureau de Contrôle des Avoirs Étrangers (Office of Foreign Assets Control) et le Bureau de l'Industrie et de la Sécurité (Bureau of Industry and Security) du Département Américain du Commerce (U.S. Department of Commerce).

Intégralité de l'accord. Ces conditions générales constituent l'intégralité de l'accord entre Panasonic Corporation (et ses concédants de licence, y compris leurs concédants et fournisseurs) et vous relativement à l'objet des présentes, et remplacent dans leur intégralité tous les accords écrits ou oraux existants déjà entre nous en ce qui concernant lesdits objets. Le présent accord s'entend sans préjudice à votre accord avec le fournisseur de l'application.

Juridiction applicable. Les conditions générales ci-dessus sont régies par les lois de l'État de l'Illinois, États-Unis, sauf si vous êtes situé en Europe, au Moyen-Orient, en Afrique ou en Russie auquel cas les lois des Pays-Bas s'appliqueront dans chaque cas, sans égard à (i) aux conflits des dispositions des lois, ou (ii) la Convention des Nations Unies pour les contrats de vente internationale de marchandises, qui est explicitement exclue. Vous acceptez de vous soumettre à la juridiction de l'État de l'Illinois, États-Unis, sauf si les lois hollandaises s'appliquent, la juridiction des Pays-Bas doit s'appliquer pour tous litiges, réclamations et actions découlant de ou en relation avec les Données qui vous sont fournies.

Utilisateurs finaux gouvernementaux. Si les données sont acquises par ou pour le compte du gouvernement des États-Unis ou toute autre entité recherchant ou appliquant des droits similaires à ceux habituellement revendiqués par le gouvernement des États-Unis, les Données constituent un « produit commercial » tel que défini au titre 48 C.F.R. (« FAR ») 2.101, et est concédé sous licence conformément à ces Conditions de l'utilisateur final, et chaque copie de Données livrées ou autrement fournies doit être marquée et intégrée le cas échéant, avec l'« Avis d'utilisation » suivant, et doit être traitée conformément audit avis :

AVIS D'UTILISATION

ENTREPRENEUR (FABRICANT/FOURNISSEUR) NOM : HERE

ENTREPRENEUR (FABRICANT/FOURNISSEUR) ADRESSE : 425 W. Randolph Street, Chicago, Illinois 60606

Ces Données sont un produit commercial tel que défini dans le titre FAR 2.101 et sont assujetties à ces Conditions de l'utilisateur final en vertu desquelles elles ont été fournies.

© 1987 - 2018 HERE – Tous droits réservés.

Si l'agent contractant, l'agence du gouvernement fédéral ou tout fonctionnaire fédéral refuse d'utiliser la légende prévue aux présentes, l'agent contractant, l'agence du gouvernement fédéral ou n'importe quel fonctionnaire fédéral se doivent d'en aviser HERE avant de rechercher d'autres droits supplémentaires ou alternatifs dans les Données.Type B

Type B

Exigences du CLUF

I - Définitions

Les termes utilisés dans le présent appendice L ont le même sens que celui défini dans la partie principale de l'accord.

« Logiciel en sous-licence » désigne la fonctionnalité Telenav, qui est sous-licenciée aux utilisateurs finaux (sous-licenciés) conformément aux sections 2(a)(iii) et 2(b)(iii) de l'accord.

« Sous-licence(ié) » désigne la licence accordée par la Société aux Utilisateurs finaux conformément aux sections 2(a)(iii) et 2(b)(iii) de l'accord et de ce présent appendice L.

II - Exigences du CLUF

Le contrat de licence d'utilisateur final de la société doit satisfaire aux critères suivants :

1. Aucun code source. Seul le code objet de la fonctionnalité Telenav peut faire l'objet d'une sous-licence. À moins d'une autorisation par accord séparé avec Telenav, le code source ne peut faire l'objet d'une sous-licence.
2. Documentation de l'utilisateur final. Les Utilisateurs finaux peuvent se voir accorder le droit d'utiliser la Documentation, à condition que ces droits soient limités à une utilisation en relation avec le Logiciel en sous licence. Chaque fois que le contexte le permet raisonnablement, toute référence au Logiciel en sous licence dans la présente Exposition L s'applique également à la Documentation.
3. Limitations d'utilisation. Le droit de l'Utilisateur final d'utiliser le Logiciel en sous-licence doit être limité à l'utilisation du Logiciel en sous-licence sur le Produit de la Société dans lequel le Logiciel en sous-licence est installé.
4. Autres versions et mises à jour. La compagnie a le droit de mettre à jour la sous-licence sous réserve des conditions énoncées dans la présente Exposition L.
Protection des logiciels en sous licence. La sous-licence et les droits de l'utilisateur final doivent être limités aux fins d'utilisation interne de l'utilisateur final uniquement et ne doivent inclure aucune licence, aucun droit ou aucune autorisation de distribuer, divulguer, reproduire, revendre d'autres sous-licences ou publier toute copie ou partie du logiciel en sous-licence à toute autre personne. À l'exception de ce qui est expressément autorisé dans la présente Exposition L (ou tout autre accord écrit avec Telenav), les Utilisateurs finaux ne doivent pas se voir accorder le droit de modifier ou de créer des œuvres dérivées basées sur le Logiciel en sous-licence, de reproduire le Logiciel en sous-licence, de distribuer des copies du Logiciel en sous-licence, de divulguer un Logiciel en sous-licence à un tiers, ou de décompiler, désassembler ou encore faire de la rétro-ingénierie sur un Logiciel en sous-licence. Les Utilisateurs finaux doivent, dans le cadre des conditions contractuelles de la Sous-licence, reconnaître que Telenav et ses concédants de licence possèdent les droits d'auteur et autres droits de propriété intellectuelle dans et sur le Logiciel sous-licence.

5. Exclusions de garanties. La Société ne peut donner aucune garantie concernant le Logiciel sous licence aux Utilisateurs finaux au nom de Telenav ou de ses concédants de licence.
6. Limitation de responsabilité. La société doit, au minimum, limiter sa responsabilité envers les utilisateurs finaux au montant versé à la société pour la sous-licence.
7. Responsabilité du sous-licencié. Dans le cadre de la sous-licence, les utilisateurs finaux sont responsables des décisions prises et des actions prises sur la base du logiciel en sous-licence. Dans le cadre des conditions contractuelles de la Sous-licence, les Utilisateurs finaux doivent être informés que l'utilisation du Logiciel en sous-licence peut présenter un risque de blessure ou de mort pour l'Utilisateur final et d'autres personnes dans des situations qui, autrement, requièrent l'attention entière de l'Utilisateur final. Les Utilisateurs finaux s'engagent à respecter toutes les règles de circulation et par ailleurs à conduire en toute sécurité et à n'utiliser que le Logiciel en sous-licence lorsque le véhicule est à l'arrêt et en stationnement. La Sous-licence précise en outre qu'il incombe à l'Utilisateur final de vérifier l'adéquation du Logiciel en sous-licence à toute situation ou application. Il est également précisé que la sous-licence définit une répartition des risques mutuellement convenue et que les redevances de sous-licence reflètent cette répartition des risques.
8. Résiliation.
 - a. La Société est autorisée, dans le cadre des conditions de la sous-licence, à mettre fin à la sous-licence accordée à un utilisateur final si celui-ci enfreint les modalités et conditions établies pour se conformer à la présente Exposition L. Telenav peut ordonner à la Société de mettre fin à la sous-licence sans retard indu si la résiliation est justifiée conformément à ce qui précède. À la résiliation de la sous-licence, l'utilisateur final est tenu de cesser immédiatement toute utilisation du logiciel en sous-licence et de détruire toutes les copies du logiciel en sous-licence en sa possession ou sous son contrôle.
 - b. Dans le cadre des conditions de la sous-licence, la société est autorisée à résilier immédiatement la sous-licence accordée à un utilisateur final si l'accord entre la société et Telenav est résilié.
9. Loi obligatoire. Les exigences ci-dessus ne s'appliquent pas dans la mesure où elles contreviennent aux dispositions obligatoires de la loi régissant la sous-licence, mais dans ce cas, Telenav doit être informée des changements.

Conditions de passage

A. Le titulaire de licence s'engage à fournir une page « À propos » sur le produit de la société à Telenav pour qu'y soit inscrit des avis de droits de propriété indiquant la propriété et les attributions requises de lui-même et de ses fournisseurs de contenu tiers. Telenav mettra périodiquement à jour la page « À propos » pour s'assurer que les renseignements sur la propriété et l'attribution des fournisseurs de contenu tiers sont à jour.

Le Licencié ne doit pas supprimer les avis de droits de propriété inclus dans le contenu de tiers. La première page « À propos » doit contenir les informations suivantes : TELENNAV, INC.

La fonction de recherche connectée est la propriété intellectuelle de Telenav, Inc.

Copyright © 2021, Tous droits réservés.

1

2

3

4

5

6

MAZDA MOTOR CORPORATION

