



MAZDA CONNECT

MANUEL CONDUITE ET ENTRETIEN

Un mot de bienvenue aux propriétaires de véhicules Mazda

Nous vous remercions d'avoir porté votre choix sur une Mazda. Les véhicules Mazda sont conçus et fabriqués pour donner au propriétaire une satisfaction complète.

De manière à profiter pleinement et en toute sécurité de votre véhicule Mazda, lisez ce manuel avec attention et suivez toutes les recommandations.

Le concessionnaire agréé Mazda est celui qui connaît le mieux votre véhicule. Adressez-vous à lui pour tout entretien ou réparation.

Notre réseau de professionnels Mazda, à l'échelle du pays, attache une importance primordiale à vous satisfaire et vous donner le meilleur service possible.

Nous vous assurons également de notre constant souci de vous donner un plaisir de conduite total et une entière satisfaction avec votre Mazda.

**Mazda Motor Corporation
HIROSHIMA, JAPON**

Veillez noter que ce manuel s'applique à tous les modèles, accessoires et options. De ce fait, vous trouverez certaines explications pour des accessoires non installés sur votre véhicule.

©2023 Mazda Motor Corporation
Octobre 2023 (Impression1)

Utilisation de ce manuel

Le désir de Mazda est que vous trouviez un plaisir maximum à conduire votre véhicule. La lecture intégrale de ce Manuel Conduite et Entretien y contribuera largement.

Des illustrations complètent le texte pour vous donner la meilleure explication possible sur la manière d'utiliser votre Mazda. Toutes les caractéristiques, informations importantes concernant la sécurité et les méthodes de conduite sous différentes conditions sont expliquées dans votre manuel.

Le symbole ci-dessous, quand il apparaît dans ce manuel indique "Ne faites pas ceci" ou "Évitez que ceci se produise".



Dans ce manuel, lorsqu'il est fait référence aux côtés droit ou gauche du véhicule, cela est à considérer comme si l'on se trouvait assis à la place du conducteur. Bien que ce manuel donne les explications pour les modèles avec volant à gauche, il s'applique aussi aux modèles avec volant à droite.

Index : L'index constitue un bon point de départ ; il répertorie toutes les informations contenues dans votre manuel, par ordre alphabétique.

Ce manuel comprend plusieurs avertissements sous des titres tels que : **PRUDENCE**, **ATTENTION** et **REMARQUE**.

PRUDENCE

Le titre **PRUDENCE** indique une situation pouvant, si les avertissements sont ignorés, entraîner des blessures graves voire mortelles.

ATTENTION

Le titre **ATTENTION** indique une situation pouvant, si les avertissements sont ignorés, entraîner des blessures corporelles ou des dommages au véhicule.

REMARQUE

Une **REMARQUE** donne des informations et indique parfois comment mieux utiliser votre véhicule.

Table des matières

Aperçu	1
Fonctions	2
Commodité	3
Problème	4
Index	5

1

Aperçu

Qu'est-ce que Mazda

Connect ?..... 1-2

Qu'est-ce que Mazda

Connect ?..... 1-2

Opérations de base..... 1-6

Opérations de base..... 1-6

Fonctionnement de l'interrupteur
de requête..... 1-7

Fonctionnement de l'interrupteur
de télécommande audio..... 1-11

Fonctionnement à l'aide de la
fonction de reconnaissance
vocale..... 1-14

Favoris..... 1-18

Fonctionnement du panneau
tactile* 1-24

Annexes..... 1-25

Qu'est-ce que Mazda Connect ?

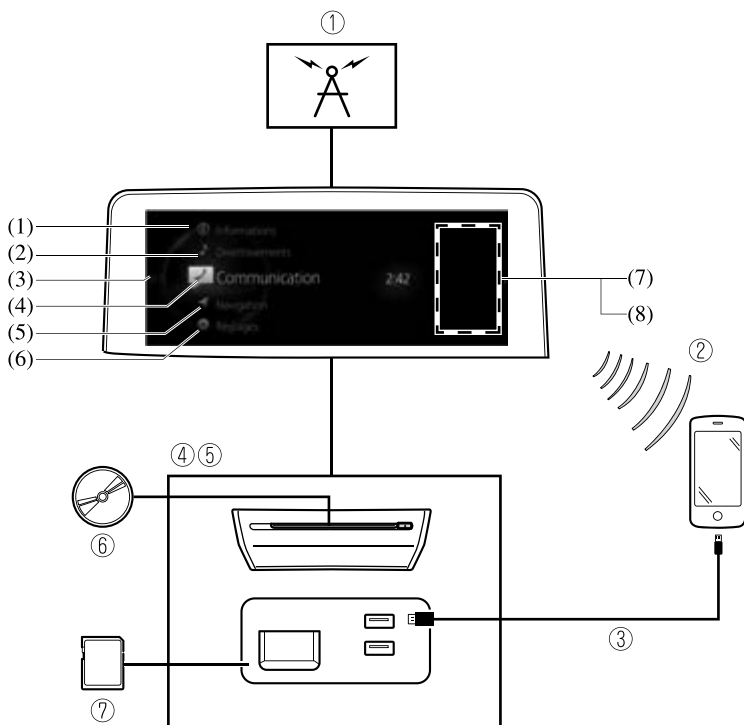

1. Radio
2. Audio Bluetooth®/Appel mains libres/SMS (service de messages courts)
3. Audio USB/Vidéo USB
4. Port USB*1/lecteur de carte SD*2
5. Lecteur CD/DVD*
6. CD/DVD
7. Carte SD (système de navigation)*

*1 La position et le type du port USB diffèrent selon les spécifications.

*2 La fente pour carte SD est pour le système de navigation uniquement. Pour les véhicules équipés du système de navigation, la carte SD (original de Mazda) avec des données cartographiques stockées est insérée dans la fente de la carte SD.

Qu'est-ce que Mazda Connect ?

N°	Menu	Explication
(1)	Informations	<p><u>Contrôle efficacité carburant:</u> Contrôlez l'efficacité carburant en temps réel et consultez l'historique d'efficacité carburant.</p> <p><u>SiriusXM Travel Link*:</u> Access traffic information, weather, parking information and sports scores.</p> <p><u>Contrôle du statut du véhicule:</u> Consultez les informations importantes du véhicule.</p>
(2)	Divertissements	<p>FM AM SiriusXM* DAB* Pandora* Bluetooth Audio USB1 /Audio USB2 Vidéo USB1 /Vidéo USB2 Alexa* Connectivité du téléphone* /Apple CarPlay* /Android Auto™* Disque* /CD* /DVD* Audio désactivé</p>
(3)	Notifications	<p>Affiche les notifications de l'appareil mobile connecté à Mazda Connect, d'Alexa* et du véhicule.</p> <p>Le nombre de notifications est affiché, et si elles dépassent 100, 99+ est affiché. Si un problème grave survient, la couleur d'arrière-plan passe à l'orange ou au rouge (Affiché uniquement sur certains modèles de véhicules).</p>
(4)	Communication	<p>En connectant votre appareil mobile tel qu'un Smartphone à Mazda Connect via Bluetooth®, vous pouvez utiliser les fonctions d'appel mains libres et de messages courts.</p>
(5)	Navigation	<p>Le système de navigation (véhicules avec système de navigation) peut être utilisé lorsque la carte SD du système de navigation est insérée.</p> <p>Si la carte SD pour le système de navigation n'est pas insérée, la boussole indiquant le sens de déplacement du véhicule s'affiche. Il est possible que la boussole n'indique pas l'orientation correcte lorsque le véhicule est arrêté ou quand il se déplace à une vitesse lente.</p> <p>Pour le fonctionnement du système de navigation, se référer au manuel du système de navigation.</p>

Qu'est-ce que Mazda Connect ?

N°	Menu	Explication
(6)	Réglages	<p>Vous pouvez modifier les réglages de l'écran Mazda Connect, les réglages du son et les fonctions du véhicule.</p> <p><u>Affichages embarqués:</u> Configure les réglages et le contenu pour tous les affichages embarqués.</p> <p><u>Réglages audio:</u> Configure l'expérience d'écoute à bord.</p> <p><u>Réglages de sécurité:</u> Configure les fonctions de sécurité et d'assistance au conducteur.</p> <p><u>Réglages du véhicule:</u> Configure les fonctions de confort du véhicule.</p> <p><u>Réglages de connectivité:</u> Configure les paramètres de connectivité du Bluetooth et d'autres appareils.</p> <p><u>Réglages système:</u> Configure les réglages de langue, d'heure et d'autres réglages généraux.</p>
(7)	Apple CarPlay	Il est possible d'utiliser Apple CarPlay en connectant un iPhone compatible avec Apple CarPlay.
(8)	Android Auto	Il est possible d'utiliser Android Auto™ en connectant un smartphone Android™ compatible avec Android Auto™.

PRUDENCE

Toujours régler Mazda Connect lorsque le véhicule est à l'arrêt :

Ne pas régler Mazda Connect avec l'interrupteur de commande lorsque vous conduisez le véhicule. Il est dangereux de régler Mazda Connect à l'aide de l'interrupteur de commande lorsque vous conduisez le véhicule, car cela pourrait détourner votre attention du fonctionnement du véhicule et causer un accident grave.

Même si le volant est équipé d'interrupteurs de télécommande audio, il faut apprendre à les utiliser sans avoir à les regarder afin qu'un maximum d'attention soit dirigé vers la route pendant la conduite du véhicule.

Éviter que le cordon à bouchon de connexion ne s'emmêle avec le levier de changement de vitesses/levier sélecteur :

Si le cordon à bouchon de connexion s'emmêle avec le levier de changement de vitesses/levier sélecteur, il pourrait gêner la conduite et provoquer un accident.

Ne pas régler un appareil mobile ou un produit similaire pendant que vous conduisez le véhicule :

Le réglage d'un appareil mobile ou d'un produit similaire pendant la conduite du véhicule est dangereux, car cela pourrait détourner votre attention du fonctionnement du véhicule, ce qui pourrait entraîner un accident grave. Toujours régler un appareil mobile ou un produit similaire lorsque le véhicule est à l'arrêt.



Pour une conduite sécuritaire, régler le volume audio à un niveau qui permet d'entendre les sons à l'extérieur du véhicule (notamment l'avertisseur sonore des véhicules et les sirènes des véhicules d'urgence).

REMARQUE

- Ne pas utiliser Mazda Connect pendant une longue période avec le moteur arrêté. Dans le cas contraire, la batterie au plomb-acide risquerait de se décharger.
- Si un téléphone portable ou un poste bande publique est utilisé dans ou près du véhicule, cela risque de causer des parasites sur l'appareil audio. Ceci n'indique toutefois pas un problème.

Opérations de base

REMARQUE

Les explications des fonctions décrites dans ce manuel peuvent différer de l'opération proprement dite, et les formes des écrans et des boutons ainsi que les lettres et les caractères affichés peuvent également différer de l'apparence réelle. De plus, le contenu peut changer successivement sans préavis du fait de mises à jour logicielles à venir.

Fonctionnement de l'interrupteur de requête

L'interrupteur de commande peut être utilisé pour passer à chaque fonction et utiliser chaque fonction.

Placer la paume de votre main sur le bouton de commande de façon à ce que vos doigts puissent toucher chacun des interrupteurs.

Vous pouvez changer d'écran sans avoir à regarder votre main.

REMARQUE

Pour des raisons de sécurité, certaines opérations sont désactivées pendant la conduite du véhicule.

Interrupteur de commande

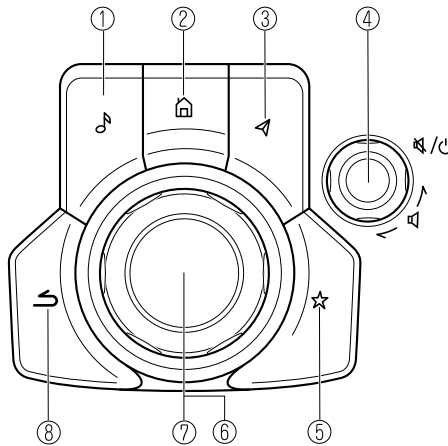

Type A



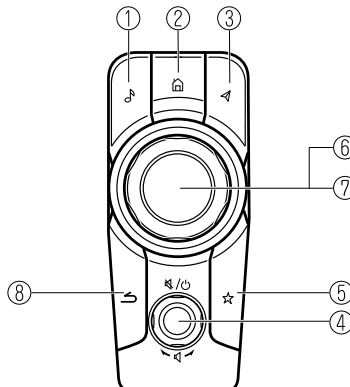



Type B



La forme des interrupteurs varie selon les spécifications du véhicule.

N°	Dénomination	Explication
1		<p><u>Bouton de divertissement :</u></p> <p>Le dernier écran de source audio utilisé s'affiche.</p> <p>(Pendant la lecture musicale Apple CarPlay ou Android Auto™) Affiche l'écran de lecture en cours Apple CarPlay ou Android Auto™.</p>
2		<p><u>Bouton Accueil :</u></p> <p>Affiche l'écran d'accueil.</p> <p>(Lorsque Apple CarPlay ou Android Auto™ est affiché) Affiche l'écran d'accueil Apple CarPlay ou Android Auto™.</p> <p>(Lorsque Apple CarPlay ou Android Auto™ est connecté) Appuyer et maintenir pendant que l'écran Mazda Connect s'affiche pour passer de l'écran Mazda Connect à Apple CarPlay ou Mazda Connect à Android Auto™. En outre, appuyer et maintenir pendant que l'écran Apple CarPlay ou Android Auto™ s'affiche pour passer à l'écran Mazda Connect.</p>
3		<p><u>Bouton Carte :</u></p> <p>Affiche l'écran de navigation (véhicules équipés d'un système de navigation).</p> <p>Pour que le système de navigation fonctionne, la carte SD du système de navigation est nécessaire.</p> <p>Si la carte SD pour le système de navigation n'est pas insérée, la boussole indiquant le sens de déplacement du véhicule s'affiche.</p> <p>Pour le fonctionnement du système de navigation, se référer au manuel du système de navigation.</p> <p>(Pendant le guidage routier Apple CarPlay ou Android Auto™) Affiche l'écran carte Apple CarPlay ou Android Auto™.</p> <p>REMARQUE Lorsqu'un itinéraire de navigation Mazda est actif, appuyer sur le bouton Carte pour répéter le guidage vocal de navigation.</p>

N°	Dénomination	Explication
4		<p><u>Bouton de volume :</u></p> <p>Réglage du volume</p> <p>Régler le volume en tournant le bouton de volume. Si vous réglez le volume pendant le guidage vocal, le volume du guidage vocal change. Si vous réglez le volume pendant un appel mains libres, le volume de la conversation change. Appuyer sur le bouton de volume pour couper/mettre en pause le son. Appuyer à nouveau sur le bouton pour reprendre.</p> <p>Éteindre/allumer*1</p> <p>Type A Appuyer longuement pour éteindre Mazda Connect et l'écran. Appuyer longuement à nouveau pour allumer Mazda Connect.</p> <p>REMARQUE Si vous appuyez sur le bouton de volume pour couper le son d'une source audio qui peut être mise en pause, telle que Apple CarPlay, l'audio USB ou l'audio Bluetooth®, pendant la lecture, la lecture du morceau est interrompue. Appuyer à nouveau sur le bouton de volume pour annuler la coupure du son et la pause en même temps.</p> <p>Type B Appuyer longuement pour éteindre Mazda Connect et l'écran. Appuyer à nouveau pour allumer Mazda Connect.</p> <p>REMARQUE</p> <ul style="list-style-type: none"> • Si vous appuyez sur le bouton de volume pour couper le son d'une source audio qui peut être mise en pause, telle que Apple CarPlay, l'audio USB ou l'audio Bluetooth®, pendant la lecture, la lecture du morceau est interrompue. Appuyer à nouveau sur le bouton de volume pour annuler la coupure du son et la pause en même temps. • Lorsque Mazda Connect est éteint et que l'interrupteur de commande est enfoncé, Mazda Connect est allumé.
5		<p><u>Bouton Favoris :</u></p> <p>Affiche l'écran des favoris. Maintenez enfoncé pour enregistrer les stations AM/FM/SiriusXM®, les contacts, les destinations de navigation ou tout autre élément de menu en surbrillance pour créer des raccourcis facilement accessibles.</p>

N°	Dénomination	Explication
6		<u>Bouton de commande (sélection) :</u> Tourner ou faire glisser le bouton de commande pour mettre en surbrillance/sélectionner les fonctions à l'écran que vous souhaitez utiliser.
7		<u>Bouton de commande (sélectionner) :</u> Appuyer sur le bouton de commande pour sélectionner la fonction à l'écran que vous voulez utiliser.
8		<u>Bouton Retour :</u> Retourne à l'écran précédent.



*1 La méthode de mise en marche/arrêt diffère selon le modèle et la période de fabrication du véhicule.

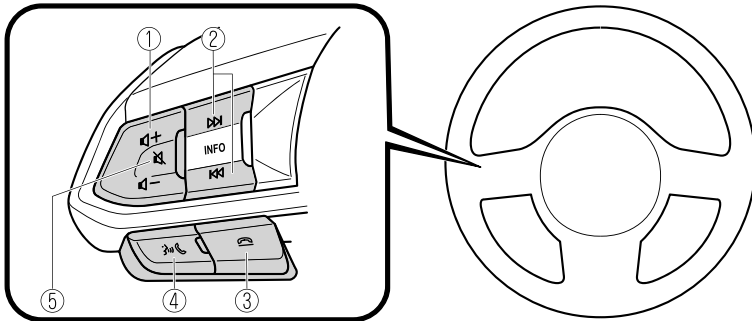

Fonctionnement de l'interrupteur de télécommande audio

L'interrupteur de télécommande audio se trouve sur le côté gauche du volant. Vous pouvez utiliser les fonctions audio de base, décrocher/raccrocher le téléphone ou activer la commande vocale à l'aide de l'interrupteur.



La forme des interrupteurs peut différer en fonction des spécifications du véhicule.

N°	Dénomination	Explication
1	 	<p><u>Touche de réglage du volume :</u></p> <p>Appuyer sur la touche (+) ou (-) pour régler le volume.</p> <p>Si vous réglez le volume pendant le guidage vocal, le volume du guidage vocal change.</p> <p>Si vous réglez le volume pendant un appel mains libres, le volume de la conversation change.</p>

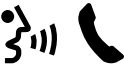

N°	Dénomination	Explication
2	 (SEEK UP)	<p><u>Interrupteur de recherche :</u> Sélectionner une station de radio</p>
	 (SEEK DOWN)	<p>(Radio FM/AM) Les stations de radio enregistrées dans vos favoris peuvent être sélectionnées en appuyant sur l'interrupteur de recherche pendant que vous écoutez la radio FM/AM. La station passera à la station favorite précédente ou suivante chaque fois que vous appuierez sur l'interrupteur de recherche. Si vous voulez syntoniser manuellement la prochaine station disponible avant ou après la station actuellement sélectionnée, appuyez sur l'interrupteur de recherche et maintenez-le enfoncé jusqu'à ce qu'il émette un bip et le syntoniseur sélectionnera la station disponible suivante.</p> <p>(Radio DAB)* Vous pouvez appeler des stations de radio enregistrées dans vos Favoris en appuyant sur l'interrupteur de recherche pendant que vous écoutez la radio DAB. La station de radio change chaque fois que vous appuyez sur l'interrupteur de recherche.</p> <p>De plus, si vous maintenez l'interrupteur de recherche enfoncé jusqu'à ce que vous entendiez un bip, le service passe au service suivant ou précédent. S'il n'y a pas de service suivant ou précédent dans l'Ensemble sélectionné, l'Ensemble change.</p> <p>Commande de lecture</p> <p>Il est possible d'effectuer une lecture de recherche sur des fichiers audio et vidéo lors de l'écoute de contenu stocké via USB, Bluetooth®, et SiriusXM®, audio ou vidéo.</p> <p>Faites glisser le bouton de volume vers la droite pour passer à la piste suivante ou vers la gauche pour revenir à la piste précédente. Vous pouvez également faire glisser le bouton de volume et le maintenir enfoncé pour avancer ou reculer rapidement dans la piste.</p>
3		<p><u>Touche raccrocher :</u></p> <p>(Pendant un appel) Appuyer sur le bouton pour mettre fin à l'appel.</p> <p>(Pendant la réception d'un appel) Appuyer sur le bouton pour refuser un appel.</p>
4		<p><u>Touche décrocher/appel :</u></p> <p>(Pendant la réception d'un appel) Appuyer sur le bouton pour répondre à l'appel.</p>

N°	Dénomination	Explication
5		<p><u>Touche de sourdine :</u> Appuyer sur le bouton pour couper le son. Appuyer à nouveau pour annuler la coupure du son.</p> <p>REMARQUE Si la touche de sourdine est appuyée pour couper le son d'une source audio pouvant être mise en pause, telle que Apple CarPlay, l'audio USB, ou l'audio Bluetooth®, la lecture du morceau s'interrompt pendant la lecture. Appuyer à nouveau sur le bouton de coupure du son pour annuler la coupure du son et la pause en même temps.</p>

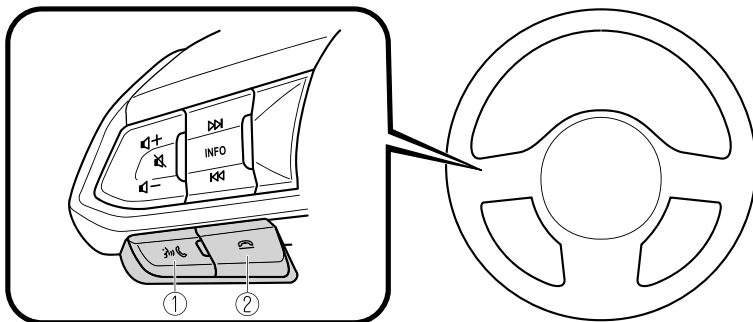
Fonctionnement à l'aide de la fonction de reconnaissance vocale



La forme des interrupteurs peut différer en fonction des spécifications du véhicule.

N°	Dénomination	Explication
1		<p><u>Touche décrocher/appe</u>l :</p> <p>Lorsque vous appuyez sur le bouton, l'écran supérieur de la reconnaissance vocale s'affiche et la reconnaissance vocale est activée.</p> <p>(Pendant l'annonce du guidage vocal) Appuyer sur le bouton pour sauter le guidage vocal.</p>
2		<p><u>Touche raccrocher</u> :</p> <p>Appuyer sur le bouton pour mettre fin à la reconnaissance vocale.</p>

Activation de la reconnaissance vocale

Lorsque vous appuyez sur la touche décrocher/appe

REMARQUE

Type A

La reconnaissance vocale de Mazda Connect n'est pas active lorsque Apple CarPlay ou Android Auto™ est connecté, la touche décrocher/appe

Type B

Lorsque la touche décrocher/appe

Commandes utilisables à tout moment

"Aide" - Peut être utilisé pour vérifier les commandes vocales utilisables.

“Retour” – Retourne à l'écran précédent. Lorsqu'une commande vocale est prononcée lorsque l'écran de saisie du numéro de téléphone est affiché, le contenu précédemment saisi est supprimé.

“Annuler” – La reconnaissance vocale est terminée.

Arrêt de la reconnaissance vocale

Effectuer l'une des opérations suivantes :

- Appuyer sur la touche raccrocher.
- Maintenir enfoncée la touche décrocher/appele.
- Dire le mot “Annuler”.

Conseils pratiques pour l'utilisation de la fonction de reconnaissance vocale

Des exemples de commandes vocales efficaces dans différentes catégories s'affichent sur l'écran de reconnaissance vocale.

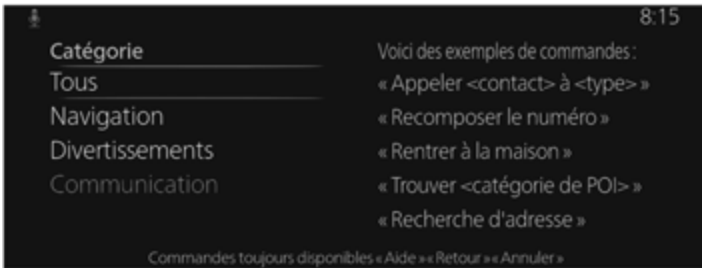

REMARQUE

- Les exemples de commandes vocales présentés dans ce manuel ne sont qu'une liste partielle des commandes disponibles. Certaines commandes peuvent être inutilisables selon les spécifications du véhicule.
- Certaines commandes ne peuvent être utilisées selon les conditions de connexion et d'utilisation.
- Lorsque le paramètre Intervenir est activé, les commandes vocales peuvent être effectuées y compris lorsque le guidage vocal est annoncé.
Pour le réglage de la fonction “Intervenir”, effectuer le réglage dans les “Réglages” de Mazda Connect ou faire appel à un concessionnaire agréé Mazda.
- Pour plus de détails sur les commandes vocales qui peuvent être utilisées sur l'écran de navigation, reportez-vous au manuel du système de navigation.

Pour éviter des commandes vocales mal comprises, tenir compte des points suivants :

- Connecter le téléphone mobile au Bluetooth® avant d'utiliser le téléphone mobile à l'aide de la reconnaissance vocale.
- Après avoir appuyé sur la touche décrocher/appele, attendre le bip sonore avant de prononcer une commande.

- Parler d'une voix légèrement plus forte améliorera la reconnaissance vocale, mais une voix excessivement forte est inutile. Essayer de parler d'une voix un peu plus forte que lorsque vous parlez aux autres passagers du véhicule.
- Vous n'avez pas besoin de parler lentement. Parler à une vitesse normale.
- Lorsque vous appelez une personne dans le répertoire téléphonique de l'appareil, le taux de reconnaissance augmente proportionnellement à la longueur du nom. Des erreurs peuvent survenir avec des noms courts tels que "Maman", "Maison" ou "Épouse".
- Parler clairement, sans pause entre les mots ou les nombres.
- Les commandes vocales autres que celles spécifiées ne peuvent pas être reconnues. Appeler en utilisant les mots spécifiés par les commandes vocales.
- Il est inutile de se placer face au microphone ou d'être à proximité. Appeler les commandes vocales tout en conservant une position de conduite sûre.
- Fermer les vitres et le toit ouvrant* pour atténuer les bruits forts provenant de l'extérieur du véhicule, et pour éviter que le courant d'air du système de climatisation ne gêne l'utilisation du mains libres Bluetooth®.
- S'assurer que le flux d'air du climatiseur ne souffle pas sur le microphone.
- Si la reconnaissance vocale est médiocre avec le volume de guidage réglé sur élevé, régler Intervenir sur OFF.

Exemples de commandes vocales disponibles

Le nom et le numéro spécifiés sont mis dans le {}.

Commun

- Retour
- Aide (Vous pouvez écouter les conseils d'aide à chaque écran.)
- {Numéro de la ligne} (Vous pouvez sélectionner le numéro de ligne à l'écran.)
- Page suivante
- Page précédente
- Annuler

Menu

- Tous
- Navigation
- Divertissements
- Communication

Réglage

- Réglages de reconnaissance automatique de la parole
- Éteindre l'écran

Musique

- Lire artiste (Vous pouvez aussi utiliser "Lire artiste {nom de l'artiste}").
- Lire album (Vous pouvez aussi utiliser "Lire album {nom de l'album}").
- Lire playlist (Vous pouvez aussi utiliser "Lire playlist {nom de la liste d'écoute}").
- Lire chanson (Vous pouvez aussi utiliser "Lire chanson {nom du morceau}").

- Lire livre audio (Vous pouvez aussi utiliser “Lire livre audio {nom du livre audio}”.)
- Lire podcast (Vous pouvez aussi utiliser “Lire podcast {nom du podcast}”.)

Radio

- Se brancher sur AM {Fréquence}
- Se brancher sur FM {Fréquence}
- Se brancher sur {AM Station Name}
- Se brancher sur {FM Station Name}
- Se brancher sur {Fréquence} {Sous-canal} HD
- Canal SiriusXM {Numéro du canal}
- SiriusXM {Nom de la station}
- Genre SiriusXM (Vous pouvez aussi utiliser “SiriusXM {nom du Genre}”.)
- Se brancher sur la DAB {Nom de la station DAB}

Source

- Changer la source (Vous pouvez aussi utiliser “Remplacer la source par USB”^{*1} et “USB”^{*1}.)
- Son désactivé (Vous pouvez aussi utiliser “Remplacer la source par Son désactivé”.)

Téléphone

- Composer le numéro de téléphone (Vous pouvez aussi utiliser “Composer le {numéro de téléphone}”.)
- Historique appels
- Appeler un contact (Vous pouvez aussi utiliser “Appeler {nom du contact}” et “Appeler {nom du contact} à {type de numéro}”.)
- Recomposer le numéro

^{*1} : Les noms de sources audio autres que “USB” peuvent également être utilisés comme suit : Bluetooth/AM/FM/SiriusXM/DAB/Disque/Pandora/Audio USB1/Audio USB2/Vidéo USB1/Vidéo USB2

Favoris

Enregistrement dans les Favoris

Type A

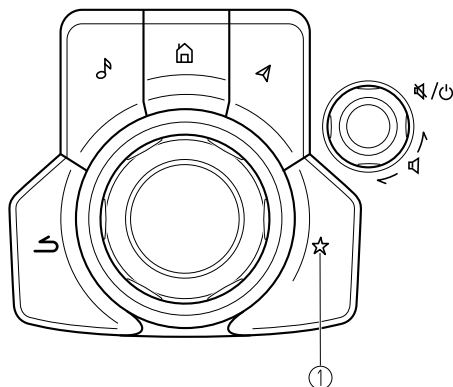

1. Touche Favoris

Type B

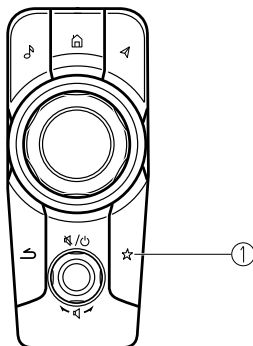

1. Touche Favoris

La touche Favoris permet d'accéder rapidement à des contenus tels que les stations de radio, les contacts, les destinations de navigation et autres éléments qui sont enregistrés dans vos Favoris.

Vous pouvez utiliser les méthodes suivantes pour ajouter un nouveau favori.

- Maintenir enfoncée la touche  sur l'interrupteur de commande pendant qu'un contact, une station de radio ou une destination de navigation souhaité(e) est sélectionné(e).

Sélectionner du contenu dans les Favoris

1. Appuyer sur  sur l'interrupteur de commande pour afficher la liste Favoris.



2. Sélectionner l'élément que vous souhaitez lire/afficher dans la liste à lire/afficher.

Menu Options

Options	Explication
 [Catégorie actuellement sélectionnée]	Le nom de la catégorie du filtre actuellement sélectionné s'affiche. Sélectionner pour modifier la catégorie affichée dans la liste Favoris.
Modifier	Sélectionner pour modifier la liste Favoris.

REMARQUE

- **(Uniquement les véhicules avec système de navigation)**
Vous pouvez enregistrer votre domicile et votre lieu de travail en sélectionnant "Maison" et "Pro". Pour plus de détails, se référer au manuel d'utilisation du système de navigation.
- Vous pouvez accéder rapidement à chaque écran de réglage en sélectionnant "Anti-collision" et "Logique sélecteur au volant" (uniquement sur certains modèles de véhicules).

Modifier la liste des Favoris

Vous pouvez modifier les noms et leur ordre d'affichage dans votre liste de favoris et supprimer les contenus qui y sont enregistrés.



Modifier	Explication
Modif. ordre favoris	L'ordre de la liste des Favoris peut être modifié.
Renommer favoris	Les noms de la liste des Favoris peuvent être modifiés.
Modifier Maison	(Uniquement les véhicules avec système de navigation) Vous pouvez enregistrer votre domicile. Pour plus de détails, se référer au manuel d'utilisation du système de navigation.
Modifier Pro	(Uniquement les véhicules avec système de navigation) Vous pouvez enregistrer votre lieu de travail. Pour plus de détails, se référer au manuel d'utilisation du système de navigation.
Supprimer Favori(s)	Les Favoris enregistrés peuvent être sélectionnés individuellement pour être supprimés.



Modifier l'ordre de la liste des Favoris

1. Sélectionner "Modifier" dans le menu Options.



2. Sélectionner "Modif. ordre favoris" dans le menu Modifier.



3. Sélectionner l'élément dans lequel vous souhaitez modifier l'ordre d'affichage.
Tourner  pour déplacer l'élément et appuyer sur  pour l'entrer.



Modifier un nom affiché dans la liste des Favoris

1. Sélectionner "Modifier" dans le menu Options.



2. Sélectionner "Renommer favoris" dans le menu Modifier.



- Sélectionner l'élément dans lequel vous souhaitez modifier un nom affiché, puis modifier le nom à l'aide de l'écran clavier.



Supprimer des contenus de la liste des Favoris

- Sélectionner "Modifier" dans le menu Options.



- Sélectionner "Supprimer Favori(s)" dans le menu Modifier.



3. Cocher la case à côté de l'élément que vous voulez supprimer et sélectionner "Supprimer" pour supprimer l'élément. Vous pouvez supprimer plusieurs éléments.



Fonctionnement du panneau tactile*

Seuls Apple CarPlay/Android Auto™ peuvent être utilisés à l'aide de l'écran tactile.

⚠ ATTENTION

Ne pas appuyer fortement sur l'écran ou y appuyer avec un objet pointu. Sinon l'écran pourrait être endommagé.

REMARQUE

Pour des raisons de sécurité, les actions sur l'affichage central sont désactivées lorsque le véhicule est en mouvement. Cependant, les fonctions qui ne sont pas affichées en gris peuvent être contrôlées avec l'interrupteur de commande lorsque le véhicule est en mouvement.

Toucher et appuyer : Toucher ou appuyer légèrement sur l'élément indiqué sur l'écran avec le doigt.

Glisser : Toucher la barre de défilement de l'élément avec votre doigt et la déplacer jusqu'au niveau souhaité.

Balayer : Toucher l'écran avec votre doigt et déplacer vers le haut ou vers le bas.

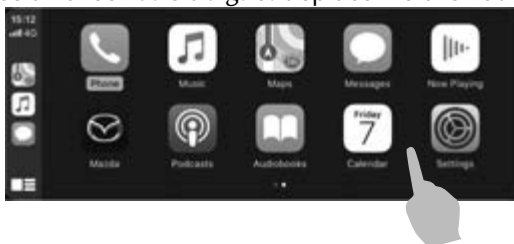

Annexes

Base de données Gracenote®

Lors de la lecture de CD audio, l'unité recherche dans la base de données du véhicule le nom de l'album, le nom de l'artiste, le genre, le titre et la pochette de l'album, et s'il y a une correspondance dans la compilation de la base de données du véhicule avec la musique en cours de lecture, chaque type d'information musicale est automatiquement ajouté (pochette d'album uniquement pour les CD MP3/WMA/AAC et pour la lecture audio USB et audio Bluetooth®). Les informations de la base de données stockées dans cet appareil utilisent les informations de la base de données du service de reconnaissance musicale Gracenote®.

SiriusXM Travel Link®*



ATTENTION

AVIS SEULEMENT

Les informations météorologiques sont sujettes à des interruptions de service et peuvent contenir des erreurs ou des inexactitudes et ne doivent donc pas être utilisées exclusivement. Nous vous conseillons vivement de consulter d'autres sources d'information météorologique avant de prendre des décisions en matière de sécurité. Vous reconnaissez et acceptez d'être seul responsable de l'utilisation de l'information et de toutes les décisions prises à cet égard. En utilisant ce service météorologique, vous renoncez à toute réclamation contre Sirius XM Radio Inc.

et Mazda Motor Corporation et toutes leurs sociétés affiliées respectives relativement à ce service.

Radio satellite SiriusXM®*



Les produits/applications doivent afficher "Appeler [numéro de téléphone approprié] pour activer les services" pour tout service de données SiriusXM non souscrit.

Cela sera affiché sur le même écran que l'identifiant de la radio et l'état de l'abonnement au service : Contactez votre représentant SiriusXM pour obtenir le numéro de téléphone du centre d'appels approprié.

- États-Unis : 1-877-447-0011
- Canada : 1-877-438-9677

Abonnement SiriusXM® All Access

Espérons que vous aimez déjà SiriusXM dans votre nouvelle Mazda. Mais ne vous arrêtez pas là, vous pouvez aussi écouter sur l'application et en ligne. All Access est le meilleur forfait d'abonnement, avec le plus grand nombre de chaînes et la plus grande flexibilité. Avec All Access, vous disposez de tous les canaux disponibles sur votre véhicule et vous pouvez écouter sur l'application, en ligne et à la maison sur une variété d'appareils connectés. Vous pouvez donc profiter de SiriusXM où que vous soyez. Voici ce qui est inclus :

- Plus de 150 chaînes satellite à écouter dans votre voiture, d'un océan à l'autre, 24 heures sur 24, 7 jours sur 7.

- Tous les genres de musique sans publicité, plus tous les sports majeurs, les nouvelles de classe mondiale et les plus grands noms de la débat et du divertissement.
- Tous nos programmes premium, y compris Howard Stern, tous les matchs NFL, MLB®, NBA et NHL®, toutes les courses NASCAR®, les chaînes de conversation 24/7 dédiées aux plus grandes ligues, et bien plus encore.

Tous les services SiriusXM nécessitent un abonnement, vendu séparément ou sous forme de forfait par SiriusXM Radio Inc. (ou, au Canada, SiriusXM Canada Inc.) après un abonnement d'essai qui peut être inclus avec l'achat ou la location de votre véhicule. Pour vous abonner après votre abonnement d'essai, composez le 1-877-447-0011 (États-Unis) ou le 1-877-438-9677 (Canada).

ATTENTION

Il est interdit de copier, décompiler, désassembler, faire de l'ingénierie inverse, pirater, manipuler ou autrement rendre disponible toute technologie ou logiciel incorporé dans des récepteurs compatibles avec le service de radio par satellite SiriusXM ou qui supportent le site Web SiriusXM, le service en ligne ou tout autre contenu. De plus, le logiciel de compression vocale AMBE® inclus dans ce produit est protégé par les droits de propriété intellectuelle, y compris les droits de brevet, les droits d'auteur et les secrets commerciaux de Digital Voice Systems, Inc. Le service SiriusXM peut inclure le trafic, la météo et d'autres contenus, ainsi que des informations et des données d'alerte d'urgence. Ces informations et données ne sont pas destinées à la "sécurité pour la vie", mais sont simplement de nature complémentaire et consultative et, par conséquent, ne peuvent pas être considérées comme critiques pour la sécurité. Ni SiriusXM ni Mazda n'est responsable des erreurs dans l'exactitude des services de données SiriusXM ou de leur utilisation dans les applications. Le contenu de SiriusXM est sujet à changement sans préavis.

REMARQUE

Le service de radio satellite SiriusXM est disponible dans les 48 États contigus des États-Unis et dans le district de Columbia. Le service n'est pas disponible en Alaska, à Hawaï ou à Porto Rico.

HD Radio™*

Qu'est-ce que la technologie HD Radio™ et comment fonctionne-t-elle ?

La technologie HD Radio™ est l'évolution numérique de la radio AM/FM analogique.

Votre radio possède un récepteur spécial qui lui permet de recevoir des émissions numériques (le cas échéant) en plus des émissions analogiques qu'elle reçoit déjà. Les émissions numériques ont une meilleure qualité sonore que les émissions analogiques, car les émissions numériques offrent un son clair.

Pour obtenir de plus amples renseignements et un guide des stations de radio et de la programmation disponibles, veuillez consulter le site www.hdradio.com.

Les avantages de la technologie HD Radio™

(Information)

Le titre de la chanson, le nom de l'artiste et le nom de l'album apparaissent à l'écran lorsque la station de radio les met à disposition.

(Multidiffusion)

Sur la fréquence radio FM, la plupart des stations numériques ont des programmes "multiples" ou supplémentaires sur chaque station FM.

La technologie HD Radio est fabriquée sous licence de iBiquity Digital Corporation. Brevets américains et étrangers.

Pour les brevets, voir <http://dts.com/patents>.

Apple CarPlay



- VOUS RECONNAISSEZ ET ACCÉPTEZ EXPRESSÉMENT QUE L'UTILISATION D'APPLE CARPLAY ("L'APPLICATION") EST À VOS RISQUES ET PÉRILS ET QUE LA TOTALITÉ DES RISQUES LIÉS À LA QUALITÉ SATISFAISANTE, AUX PERFORMANCES, À L'EXACTITUDE ET À L'EFFORT VOUS INCOMBE DANS LA MESURE MAXIMALE AUTORISÉE PAR LA LOI EN VIGUEUR, ET QUE L'APPLICATION ET LES INFORMATIONS SUR L'APPLICATION SONT FOURNIES "TELLES QUELLES" ET "TELLES QUE DISPONIBLES", SANS GARANTIE D'AUCUNE SORTE, ET MAZDA EXCLUT PAR LA PRÉSENTE TOUTES GARANTIES ET CONDITIONS À L'ÉGARD DE L'APPLICATION ET DES INFORMATIONS SUR L'APPLICATION, EXPRESSES, IMPLICITES OU LÉGALES, Y COMPRIS, MAIS SANS S'Y LIMITER, LES GARANTIES IMPLICITES ET/OU CONDITIONS DE QUALITÉ MARCHANDE, DE QUALITÉ SATISFAISANTE, D'ADÉQUATION À UN USAGE PARTICULIER, DE PRÉCISION, DE JOUISSANCE PAISIBLE ET DE NON-VIOLATION DE DROITS DE TIERS.

À TITRE D'EXEMPLES, ET SANS LIMITATION, MAZDA DÉCLINE TOUTE GARANTIE CONCERNANT L'EXACTITUDE DES DONNÉES FOURNIES PAR L'APPLICATION, TELLES QUE L'EXACTITUDE DES DIRECTIONS, LE TEMPS DE PARCOURS ESTIMÉ, LES LIMITATIONS DE VITESSE, LES CONDITIONS ROUTIÈRES, LES ACTUALITÉS, LA MÉTÉO, LE TRAFIC OU TOUT AUTRE CONTENU FOURNI PAR APPLE, SES FILIALES OU DES FOURNISSEURS TIERS ; MAZDA NE GARANTIT PAS CONTRE LA PERTE DE DONNÉES D'APPLICATION, LESQUELLES PEUVENT ÊTRE PERDUES À TOUT MOMENT ; MAZDA NE GARANTIT PAS QUE L'APPLICATION OU LES SERVICES FOURNIS PAR CELLE-CI SERONT FOURNIS À TOUT MOMENT OU QU'UN OU TOUS LES SERVICES SERONT DISPONIBLES À UN MOMENT OU À UN ENDROIT PARTICULIER. PAR EXEMPLE, LES SERVICES PEUVENT ÊTRE SUSPENDUS OU INTERROMPUS SANS PRÉAVIS POUR RÉPARATION, MAINTENANCE, CORRECTIFS DE SÉCURITÉ, MISES À JOUR, ETC., LES SERVICES PEUVENT NE PAS ÊTRE DISPONIBLES DANS VOTRE RÉGION OU À VOTRE EMPLACEMENT, ETC.

EN OUTRE, VOUS COMPRENEZ QUE LES CHANGEMENTS APPORTÉS À LA TECHNOLOGIE DES TIERS OU À LA RÉGLEMENTATION GOUVERNEMENTALE PEUVENT RENDRE LES SERVICES ET/OU LES APPLICATIONS OBSOLÈTES ET/OU INUTILISABLES. DANS LA MESURE OÙ LA LOI NE L'INTERDIT PAS, MAZDA OU SES SOCIÉTÉS AFFILIÉES NE PEUVENT EN AUCUN CAS ÊTRE TENUES RESPONSABLES DES BLESSURES CORPORELLES, OU DE TOUT DOMMAGE ACCESSOIRE, SPÉCIAL, INDIRECT OU CONSÉCUTIF, Y COMPRIS, SANS LIMITATION, LES DOMMAGES POUR PERTE DE PROFITS, CORRUPTION OU PERTE DE DONNÉES, DÉFAUT DE TRANSMISSION OU DE RÉCEPTION DES DONNÉES, INTERRUPTION D'ACTIVITÉ OU TOUT AUTRE DOMMAGE OU PERTE COMMERCIALE, DÉCOULANT DE OU LIÉ À L'APPLICATION OU DE VOTRE UTILISATION DE L'APPLICATION OU DE VOTRE INCAPACITÉ D'UTILISER L'APPLICATION OU DE L'INFORMATION SUR L'APPLICATION.

- Lorsque vous utilisez Apple CarPlay, évitez les distractions et utilisez Apple CarPlay de manière responsable. Restez pleinement conscient des conditions de conduite et respectez toujours les lois en vigueur.

REMARQUE

- Apple CarPlay est fourni par Apple et son utilisation est soumise à votre acceptation des conditions d'utilisation d'Apple CarPlay, qui font partie des conditions d'utilisation d'Apple iOS.
- Lorsque vous utilisez Apple CarPlay, la position, la vitesse et d'autres données du véhicule sont transférées sur votre iPhone. Pour plus de détails, reportez-vous à la Politique de confidentialité d'Apple.

Android Auto™



- VOUS RECONNAISSEZ ET ACCEPTEZ EXPRESSÉMENT QUE L'UTILISATION D'ANDROID AUTO™ ("L'APPLICATION") EST À VOS RISQUES ET PÉRILS ET QUE LA TOTALITÉ DES RISQUES LIÉS À LA QUALITÉ SATISFAISANTE, AUX PERFORMANCES, À L'EXACTITUDE ET À L'EFFORT VOUS INCOMBE DANS LA MESURE MAXIMALE AUTORISÉE PAR LA LOI EN VIGUEUR, ET QUE L'APPLICATION ET LES INFORMATIONS SUR L'APPLICATION SONT FOURNIES "TELLES QUELLES" ET "TELLES QUE DISPONIBLES", SANS GARANTIE D'AUCUNE SORTE, ET MAZDA EXCLUT PAR LA PRÉSENTE TOUTES GARANTIES ET CONDITIONS À L'ÉGARD DE L'APPLICATION ET DES INFORMATIONS SUR L'APPLICATION, EXPRESSES, IMPLICITES OU LÉGALES, Y COMPRIS, MAIS SANS S'Y LIMITER, LES GARANTIES IMPLICITES ET/OU CONDITIONS DE QUALITÉ MARCHANDE, DE QUALITÉ SATISFAISANTE, D'ADÉQUATION À UN USAGE PARTICULIER, DE PRÉCISION, DE JOUISSANCE PAISIBLE ET DE NON-VIOLATION DE DROITS DE TIERS.

À TITRE D'EXEMPLES, ET SANS LIMITATION, MAZDA DÉCLINE TOUTE GARANTIE CONCERNANT L'EXACTITUDE DES DONNÉES FOURNIES PAR L'APPLICATION, TELLES QUE L'EXACTITUDE DES DIRECTIONS, LE TEMPS DE PARCOURS ESTIMÉ, LES LIMITATIONS DE VITESSE, LES CONDITIONS ROUTIÈRES, LES ACTUALITÉS, LA MÉTÉO, LE TRAFIC OU TOUT AUTRE CONTENU FOURNI PAR GOOGLE, SES FILIALES OU DES FOURNISSEURS TIERS ; MAZDA NE GARANTIT PAS CONTRE LA PERTE DE DONNÉES D'APPLICATION, LESQUELLES PEUVENT ÊTRE PERDUES À TOUT MOMENT ; MAZDA NE GARANTIT PAS QUE L'APPLICATION OU LES SERVICES FOURNIS PAR CELLE-CI SERONT FOURNIS À TOUT MOMENT OU QU'UN OU TOUS LES SERVICES SERONT DISPONIBLES À UN MOMENT OU À UN ENDROIT PARTICULIER. PAR EXEMPLE, LES SERVICES PEUVENT ÊTRE SUSPENDUS OU INTERROMPUS SANS PRÉAVIS POUR RÉPARATION, MAINTENANCE, CORRECTIFS DE SÉCURITÉ, MISES À JOUR, ETC., LES SERVICES PEUVENT NE PAS ÊTRE DISPONIBLES DANS VOTRE RÉGION OU À VOTRE EMPLACEMENT, ETC.

EN OUTRE, VOUS COMPRENEZ QUE LES CHANGEMENTS APPORTÉS À LA TECHNOLOGIE DES TIERS OU À LA RÉGLEMENTATION GOUVERNEMENTALE PEUVENT RENDRE LES SERVICES ET/OU LES APPLICATIONS OBSOLÈTES ET/OU INUTILISABLES. DANS LA MESURE OÙ LA LOI NE L'INTERDIT PAS, MAZDA OU SES SOCIÉTÉS AFFILIÉES NE PEUVENT EN AUCUN CAS ÊTRE TENUES RESPONSABLES DES BLESSURES CORPORELLES, OU DE TOUT DOMMAGE ACCESSOIRE, SPÉCIAL, INDIRECT OU CONSÉCUTIF, Y COMPRIS, SANS LIMITATION, LES DOMMAGES POUR PERTE DE PROFITS, CORRUPTION OU PERTE DE DONNÉES, DÉFAUT DE TRANSMISSION OU DE RÉCEPTION DES DONNÉES, INTERRUPTION D'ACTIVITÉ OU TOUT AUTRE DOMMAGE OU PERTE COMMERCIALE, DÉCOULANT DE OU LIÉ À L'APPLICATION OU DE VOTRE UTILISATION DE L'APPLICATION OU DE VOTRE INCAPACITÉ D'UTILISER L'APPLICATION OU DE L'INFORMATION SUR L'APPLICATION.

- Lorsque vous utilisez Android Auto™, évitez les distractions et utilisez Android Auto™ de manière responsable. Restez pleinement conscient des conditions de conduite et respectez toujours les lois en vigueur.

REMARQUE

- Android Auto™ est fourni par Google et son utilisation est soumise à votre acceptation des conditions d'utilisation d'Android Auto™.
- Lorsque vous utilisez Android Auto™, la position, la vitesse et d'autres données du véhicule sont transférées sur votre smartphone. Pour plus de détails, reportez-vous à la Politique de confidentialité de Google.

Alexa*

Le service Alexa est fourni par Amazon et est soumis aux conditions générales et à la politique de confidentialité d'Amazon. Mazda n'a pas accès à votre compte Amazon.

Marque de commerce

- Pandora®, le logo Pandora®, et la robe de la marque Pandora® sont des marques commerciales ou marques commerciales déposées de Pandora Media, Inc., utilisation soumise à autorisation.
- HD Radio Technology manufactured under license from iBiquity Digital Corporation. U.S. and Foreign Patents. For patents see <http://dts.com/patents>. HD Radio, Artist Experience, and the HD, HD Radio, and "ARC" logos are registered trademarks or trademarks of iBiquity Digital Corporation in the United States and/or other countries.



The logo features the letters 'HD' in a stylized font where the 'H' and 'D' are connected, followed by the word 'Radio' in a bold, sans-serif font with a registered trademark symbol (®).

- Fabriqué sous licence par Dolby Laboratories, Inc.. Dolby et le symbole double D sont les marques

de commerce de Dolby Laboratories.

- iPhone, iPod touch, iPod nano, Siri and Lightning are trademarks of Apple Inc., registered in the U.S. and other countries.
- Apple CarPlay is a trademark of Apple Inc.
- L'utilisation du logo Apple CarPlay signifie que l'interface utilisateur du véhicule répond aux normes de performance d'Apple. Apple n'est pas responsable du fonctionnement de ce véhicule ou de sa conformité aux normes de sécurité et de réglementation. Veuillez noter que l'utilisation de ce produit avec un iPhone ou un iPod peut affecter les performances sans fil.
- iOS est une marque commerciale ou une marque enregistrée de Cisco aux États-Unis et dans d'autres pays et est utilisée sous licence.
- Les mentions "Made for iPhone" et "Made for iPod" indiquent qu'un accessoire a été spécialement conçu pour se connecter à un iPhone ou un iPod, et que le concepteur certifie qu'il répond aux normes de performance d'Apple. Apple n'est pas responsable du fonctionnement de cet appareil ou de sa conformité aux normes de sécurité et de réglementation. Veuillez noter que l'utilisation de cet accessoire avec un iPhone ou un iPod peut affecter les performances sans fil.

Conçu pour
(MAZDA CX-5 (Diffère selon la période de fabrication du véhicule), MAZDA CX-8, MAZDA CX-9)

iPhone 7 Plus
iPhone 7
iPhone SE
iPhone 6s Plus
iPhone 6s
iPhone 6 Plus
iPhone 6
iPhone 5s
iPhone 5c
iPhone 5
iPhone 4s
iPod touch (6e génération)
iPod touch (5e génération)
iPod nano (7e génération)

(MAZDA CX-5 (Diffère selon la période de fabrication du véhicule))

iPhone 11 Pro Max
iPhone 11 Pro
iPhone 11
iPhone XS Max
iPhone XS
iPhone XR
iPhone X
iPhone 8 Plus
iPhone 8
iPhone 7 Plus
iPhone 7
iPhone SE
iPhone 6s Plus
iPhone 6s
iPhone 6 Plus
iPhone 6
iPhone 5s
iPod touch (7e génération)
iPod touch (6e génération)
(MAZDA MX-5)
iPhone 12 Pro Max
iPhone 12 Pro
iPhone 12

iPhone 12 mini
iPhone SE (2e génération)
iPhone 11 Pro Max
iPhone 11 Pro
iPhone 11
iPhone XS Max
iPhone XS
iPhone XR
iPhone X
iPhone 8 Plus
iPhone 8
iPhone 7 Plus
iPhone 7
iPhone SE
iPhone 6s Plus
iPhone 6s
iPhone 6 Plus
iPhone 6
iPhone 5s
iPod touch (7e génération)
iPod touch (6e génération)



- Google, Android, Android Auto et d'autres marques connexes sont des marques de commerce de Google LLC.
- Audiopilot est une marque de commerce enregistrée de Bose Corporation.
- Centerpoint est une marque de commerce enregistrée de Bose Corporation.
- Ce produit est protégé par certains droits de propriété intellectuelle de Microsoft. L'utilisation ou la distribution de cette technologie en dehors de ce produit est interdite sans une licence de Microsoft.

- This product is licensed under the MPEG-4 patent portfolio license, AVC patent portfolio license and VC-1 patent portfolio license for the personal use of a consumer or other uses in which it does not receive remuneration to (i) encode video in compliance with the MPEG-4 Visual Standard, AVC Standard and VC-1 Standard (“MPEG-4/AVC/VC-1 Video”) and (ii) decode MPEG-4/AVC/VC-1 Video that was encoded by a consumer engaged in a personal activity and/or was obtained from a video provider licensed to provide MPEG-4/AVC/VC-1 Video. No license is granted or shall be implied for any other use.

Additional information may be obtained from MPEG LA, L.L.C. See <http://www.mpegla.com>.

- The Bluetooth® word mark and logos are registered trademarks owned by Bluetooth SIG, Inc. and any use of such marks by Panasonic Corporation is under license. Other trademarks and trade names are those of their respective owners.



- SDHC Logo is a trademark of SD-3C, LLC.



- Gracenote, the Gracenote logo and logotype, “Powered by Gracenote” and Gracenote MusicID are either registered trademarks or trademarks of Gracenote, Inc. in the United States and/or other countries.



- Amazon, Alexa, Echo et toutes les marques connexes sont des marques de commerce d'Amazon.com, Inc. ou de ses filiales.

En ce qui concerne la licence pour l'amplificateur audio (sauf les véhicules avec audio Bose) (Diffère selon la période de fabrication du véhicule)

Licence pour l'implémentation de CMSIS-RTOS RTX

Copyright (c) 1999-2009 KEIL, 2009-2015 ARM Germany GmbH, 2013-2016 ARM Ltd Tous droits réservés.

La redistribution et l'utilisation en formes source et binaire, avec ou sans modification, sont permises pourvu que les conditions suivantes soient respectées :

- Toute redistribution de code source doit être accompagnée de la mention de copyright susmentionnée, de la présente liste de conditions et de la clause de non-responsabilité ci-dessous

- Toute redistribution en forme binaire doit contenir, dans la documentation l'accompagnant et/ou le matériel fourni, la mention de copyright susmentionnée, la présente liste de conditions et la clause de non-responsabilité ci-dessous.
- Le nom ARM ou les noms de ses contributeurs ne sauraient être utilisés pour promouvoir des produits dérivés de ce logiciel sans autorisation écrite préalable.

CE LOGICIEL EST FOURNI PAR LES DÉTENTEURS DES DROITS D'AUTEUR ET LES CONTRIBUTEURS "EN L'ÉTAT" ET EST DÉPOURVU DE TOUTES FORMES DE GARANTIES EXPRESSES OU TACITES, INCLUANT, SANS TOUTEFOIS S'Y LIMITER, LES GARANTIES IMPLICITES DE QUALITÉ MARCHANDE ET D'ADÉQUATION À UN USAGE PARTICULIER.

EN AUCUN CAS LES DÉTENTEURS DES DROITS D'AUTEUR ET LES CONTRIBUTEURS NE POURRONT ÊTRE TENUS POUR RESPONSABLE DE TOUT DOMMAGE DIRECT, INDIRECT, ACCESSOIRE, PARTICULIER OU CONSÉCUTIF NI D'AUCUN DOMMAGE-INTÉRÊT PUNITIF (INCLUANT, SANS TOUTEFOIS S'Y LIMITER, L'ACQUISITION DE PRODUITS OU SERVICES DE SUBSTITUTION, LA PERTE DE JOUISSANCE, DE DONNÉES OU DE BÉNÉFICES, OU L'INTERRUPTION DES ACTIVITÉS), QUELLES QU'EN SOIENT LES CAUSES ET QUEL QUE SOIT LE TYPE DE RESPONSABILITÉ, CONTRACTUELLE, SANS FAUTE OU FONDÉE SUR UN DÉLIT CIVIL (INCLUANT, SANS TOUTEFOIS S'Y LIMITER, LA NÉGLIGENCE) LIÉS, D'UNE MANIÈRE OU D'UNE AUTRE, À L'UTILISATION

DE CE LOGICIEL, MÊME SI MENTION A ÉTÉ FAITE DE LA POSSIBILITÉ DE TELS DOMMAGES.

Contrôle efficacité carburant

Le moniteur d'efficacité de carburant bascule entre l'historique d'efficacité de carburant, le moniteur de flux d'énergie (s'il y a lieu) et les réglages. Ils peuvent être affichés en sélectionnant chaque élément sur l'affichage central.

1. Sélectionner "Informations" sur l'écran d'accueil.
2. Sélectionner "Contrôle efficacité carburant".
3. Appuyer sur l'interrupteur de commande pour afficher le menu.
4. Sélectionner l'élément dans le menu. Chaque élément fonctionne comme suit :

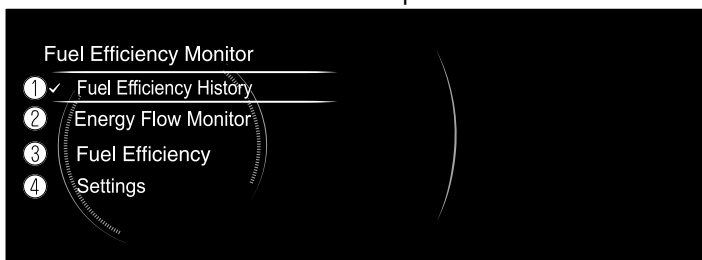

1. **Hist. efficacité carburant***
Affiche les informations concernant l'efficacité du carburant.
2. **Contrôle de la conso. d'énergie***
Affiche l'état de fonctionnement du système.
3. **Efficacité carburant***
Affiche l'efficacité énergétique réelle.
4. **Réglages**
Affiche les réglages du moniteur d'efficacité de carburant.

Hist. efficacité carburant*

Affiche les informations concernant l'efficacité du carburant.

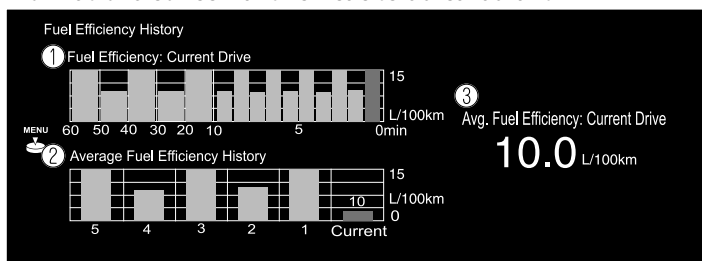

1. **Efficacité carburant: Trajet actuel**
Affiche l'efficacité du carburant pour les 60 dernières minutes.
 - Affiche l'efficacité du carburant par minute de 1 aux 10 dernières minutes.
 - Affiche l'efficacité du carburant toutes les 10 minutes des 10 aux 60 dernières minutes.
2. **Hist. efficacité carburant moy.**

Affiche l'efficacité moyenne du carburant au cours des 5 dernières réinitialisations et après la réinitialisation actuelle.

3. Efficacité carb. moy.: Trajet actuel

Calcule l'efficacité moyenne du carburant à intervalles réguliers après le départ du véhicule, puis l'affiche.

Contrôle de la conso. d'énergie*

Avec M Hybrid

Affiche l'état de fonctionnement de l'i-stop, l'état de fonctionnement de la fonction de désactivation de cylindres et l'état de fonctionnement du M Hybrid et de la production d'énergie.

Affiche le flux d'énergie selon la direction des flèches et le mouvement des flèches. S'il n'y a pas de flux d'énergie, les flèches ne s'affichent pas.

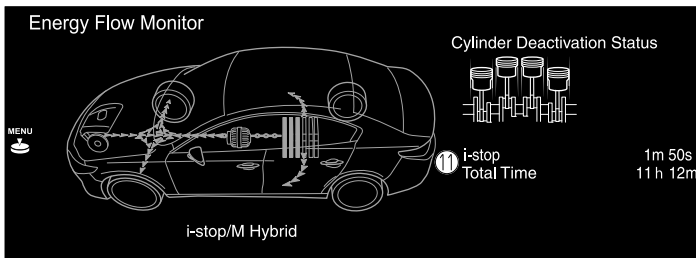
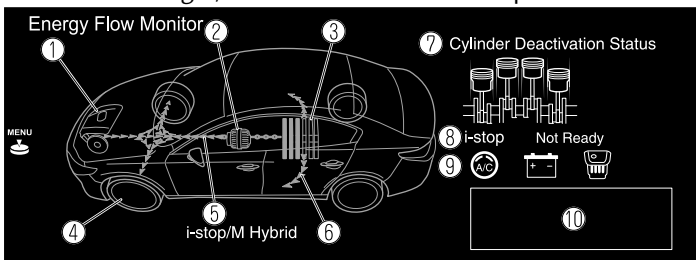

1. Moteur
2. Démarreur-générateur intégré (ISG)
3. Batterie du M Hybrid
4. Pneus
5. Flèches indiquant le flux d'énergie
6. La flèche va de la batterie du M Hybrid vers les appareils électriques et l'indication du véhicule s'allume en même temps.

Toutes les flèches sont indiquées, mais l'indication réelle diffère.

(Exemple)

- Lorsque la batterie du M Hybrid est en charge, la flèche va vers la batterie du M Hybrid.

- Pendant la conduite, les flèches vont du moteur (à la fois le moteur et l'ISG, selon les conditions de conduite) aux pneus. En outre, la flèche va de la batterie du M Hybrid vers les appareils électriques et l'indication du véhicule s'allume en même temps.*¹
- Les indications des pneus tournent pendant la conduite.

REMARQUE

- La quantité d'énergie restante dans la batterie du M Hybrid est indiquée selon 6 niveaux.
 - La charge de la batterie du M Hybrid est automatiquement contrôlée par le M Hybrid. L'énergie restante dans la batterie du M Hybrid peut ne pas atteindre le maximum même si l'énergie est régénérée par la puissance du moteur et par la régénération en décélération. Ceci n'indique toutefois pas un problème.
7. L'état de chaque cylindre est affiché à l'aide de couleurs. Les cylindres en service sont affichés en rouge.*
 8. Affiche l'état de préparation quant à savoir si le fonctionnement de la fonction i-stop est disponible.
 9. Affiche l'état de préparation au fonctionnement de la fonction i-stop à l'aide d'icônes (moteur, batterie et climatiseur). Les icônes qui indiquent que la préparation au fonctionnement d'un système est terminée s'allument. Les icônes qui n'ont pas été allumées indiquent que la préparation au fonctionnement du système n'est pas terminée.
 10. Indique les opérations requises par le conducteur pour utiliser la fonction i-stop alors qu'elle ne fonctionne pas.
 11. Affiche le montant actuel de fois que la fonction i-stop a été en fonctionnement et le montant cumulé de temps qu'elle a fonctionné.
- *¹ L'indication peut varier en fonction des conditions de conduite.

Sans M Hybrid

Les états de fonctionnement i-stop, de la désactivation de cylindres et de la génération d'électricité i-ELOOP sont affichés.

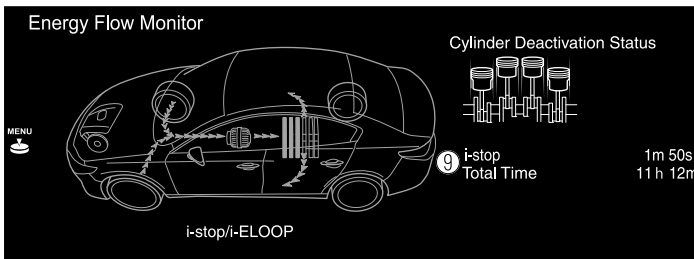
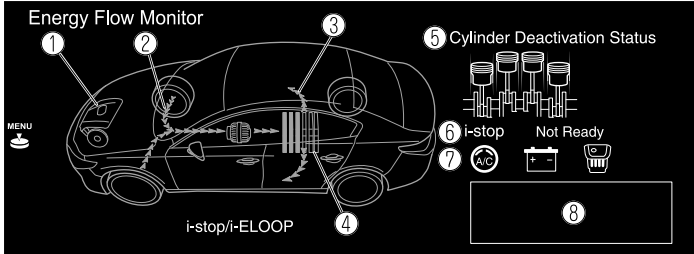

1. Affiche l'état de fonctionnement de la fonction i-stop dans la zone moteur. La zone moteur s'allume lorsque l'arrêt du ralenti du moteur n'est pas en marche et elle ne s'allume pas lorsque l'arrêt du ralenti du moteur est en marche.
2. Affiche le niveau d'électricité produit en utilisant le système de frein à récupération d'énergie.
3. Affiche l'état de l'électricité emmagasinée dans la batterie rechargeable et actuellement fournie aux dispositifs électriques.
4. Affiche la quantité d'électricité emmagasinée dans la batterie rechargeable.
5. L'état de chaque cylindre est affiché à l'aide de couleurs. Les cylindres en service sont affichés en rouge.
6. Affiche l'état de préparation quant à savoir si le fonctionnement de la fonction i-stop est disponible.
7. Affiche l'état de préparation au fonctionnement de la fonction i-stop à l'aide d'icônes (moteur, batterie et climatiseur). Les icônes qui indiquent que la préparation au fonctionnement d'un système est terminée s'allument. Les icônes qui n'ont pas été allumées indiquent que la préparation au fonctionnement du système n'est pas terminée.
8. Indique les opérations requises par le conducteur pour utiliser la fonction i-stop alors qu'elle ne fonctionne pas.
9. Affiche le montant actuel de fois que la fonction i-stop a été en fonctionnement et le montant cumulé de temps qu'elle a fonctionné.

Uniquement les véhicules équipés de la fonction i-stop

Affiche l'état de fonctionnement i-stop.

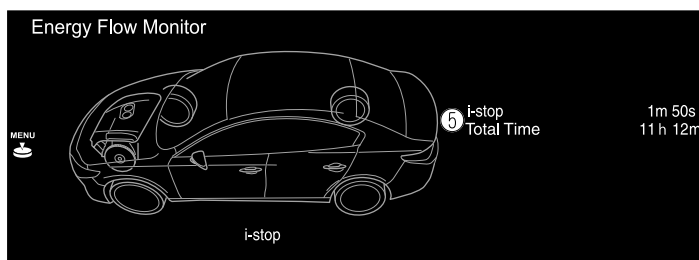
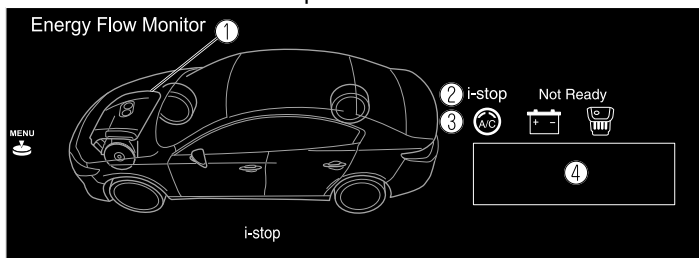

1. Affiche l'état de fonctionnement de la fonction i-stop dans la zone moteur. La zone moteur s'allume lorsque l'arrêt du ralenti du moteur n'est pas en marche et elle ne s'allume pas lorsque l'arrêt du ralenti du moteur est en marche.
2. Affiche l'état de préparation quant à savoir si le fonctionnement de la fonction i-stop est disponible.
3. Affiche l'état de préparation au fonctionnement de la fonction i-stop à l'aide d'icônes (moteur, batterie et climatiseur). Les icônes qui indiquent que la préparation au fonctionnement d'un système est terminée s'allument. Les icônes qui n'ont pas été allumées indiquent que la préparation au fonctionnement du système n'est pas terminée.
4. Indique les opérations requises par le conducteur pour utiliser la fonction i-stop alors qu'elle ne fonctionne pas.
5. Affiche le montant actuel de fois que la fonction i-stop a été en fonctionnement et le montant cumulé de temps qu'elle a fonctionné.

Uniquement les véhicules dotés de la fonction de désactivation de cylindres

Affiche l'état de fonctionnement de la désactivation de cylindres.

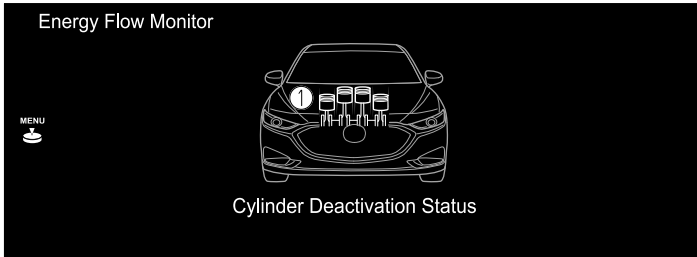

1. L'état de chaque cylindre est affiché à l'aide de couleurs. Les cylindres en service sont affichés en rouge.

Efficacité carburant*

La performance réelle de l'efficacité énergétique est affichée.

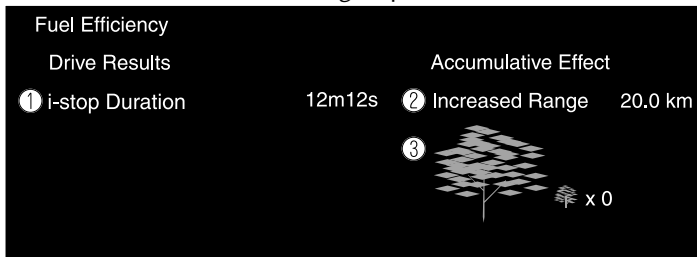

1. Durée d'i-stop
Affiche la durée de temps pendant laquelle la fonction i-stop a fonctionné.
2. Autonomie accrue
Affiche la distance totale que l'on pourrait réaliser par le fonctionnement de la fonction i-stop.
3. Le graphique de la feuille croît selon la quantité d'émissions de CO₂ réduites grâce au système. Le montant total cumulé de la croissance des feuilles est indiquée en termes de nombre de graphiques d'arbres.

Réglages

Affiche l'écran de réglage du moniteur d'efficacité de carburant. Les réglages suivants peuvent être modifiés dans l'écran de réglage.

- Réinitialisation de l'historique d'efficacité du carburant
- Réglage pour réinitialiser ou non l'efficacité du carburant liée indiquée sur le tableau de bord et l'historique d'efficacité du carburant (actuelle) sur l'affichage central lorsque le compteur journalier (TRIP A) est réinitialisé.

SiriusXM Travel Link®*

Les véhicules Mazda correctement équipés recevront également les services d'infodivertissement SiriusXM suivants : Trafic, météo, résultats sportifs, prix de l'essence, et plus encore. Pour obtenir une liste des fonctions disponibles dans votre véhicule, visitez le site SiriusXM.com/infotainment et profitez au maximum de votre expérience de conduite.

1. Sélectionner "Informations" sur l'écran d'accueil.

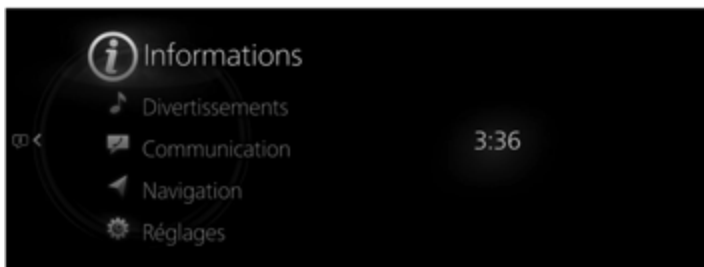

2. Sélectionner "SiriusXM Travel Link".

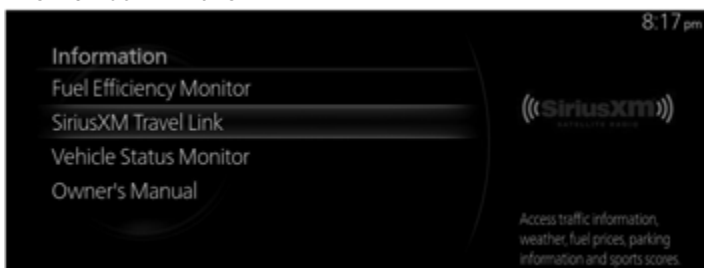

3. Sélectionner le menu que vous souhaitez afficher.



Menu	Explication
Traffic Plus*1	Affiche des informations routières continuellement mises à jour sur l'écran de navigation en temps réel.
Weather Forecast	Affiche les prévisions météorologiques.

Menu	Explication
Weather Radar* ¹	Affiche des éléments tels que le radar météorologique, les tempêtes violentes et l'information sur les tempêtes tropicales sur l'écran de navigation.
Fuel Prices* ¹ * ²	Affiche des informations sur les stations-service.
Sports Scores	Affiche une liste de chaque genre ainsi que les calendriers des matchs et les résultats des équipes sélectionnées dans la liste. Vous pouvez vérifier les coordonnées d'une équipe en l'enregistrant dans "My Teams". Jusqu'à 50 éléments peuvent être enregistrés.
Weather Alerts* ³	Affiche les informations météorologiques, les avertissements et les alertes de sécurité. Vous pouvez également activer/désactiver les notifications en cochant ou décochant la case "Alert Notifications".
Parking Information* ¹	Affiche des informations sur les aires de stationnement.
Subscription Status	Vous pouvez vérifier le statut de chaque souscription de service.

*¹ Avec système de navigation

*² Lorsque le contrôle d'efficacité du carburant est affiché.

*³ Sauf Canada

REMARQUE

- Sélectionner un service auquel vous n'êtes pas abonné actuellement et un message s'affiche indiquant que l'abonnement a expiré.
Si vous souhaitez y souscrire à nouveau, sélectionner "Call" et vous pouvez appeler le numéro de téléphone indiqué à l'écran. Pour passer un appel téléphonique, vous devez établir une connexion mains libres Bluetooth® à l'aide d'un appareil Bluetooth®.
- Pour des raisons de sécurité, il est possible que les écrans d'information détaillés pour des éléments tels que "Sports Scores" et "Weather Alerts" ne s'affichent pas lorsque vous conduisez le véhicule.

Contrôle du statut du véhicule

1. Sélectionner "Informations" sur l'écran d'accueil pour afficher le Contrôle de l'état du véhicule.
 2. Sélectionner "Contrôle du statut du véhicule".
- Vous pouvez personnaliser les réglages à l'écran de configuration comme suit:

Dénomination		Explication
Dysfonctionnement(s) majeur(s)*		S'affiche en cas de problème grave.
Avis important(s)*		S'affiche si des informations de rappel sont disponibles.
Messages d'avert. du véhicule		En cas de problème avec le véhicule, des informations sur le problème sont affichées.
Prochain entretien		<p>La période du prochain entretien est affichée.</p> <p><u>Date</u></p> <p>La date définie manuellement par le client est affichée.</p> <p><u>Distance</u></p> <p>Si "Date prochain entretien" est réglé sur "Automatique"</p> <p>Le contenu "Distance avant de remplacer l'huile" est affiché.</p> <p>Si "Date prochain entretien" est réglé sur "Manuel"</p> <p>La distance parcourue définie manuellement par le client est affichée.</p> <p>Cependant, lorsque l'une des conditions suivantes est remplie, le contenu "Distance avt vidange huile" est affiché.</p> <ul style="list-style-type: none"> • Vous n'avez pas défini la distance parcourue. • La "Distance avt vidange huile" est plus courte que la distance parcourue définie par le client.
Détails de maintenance	Distance avt vidange huile	La distance parcourue avant de devoir remplacer l'huile moteur est affichée.
	Prochain entretien	La période du prochain entretien définie manuellement par le client est affichée.

Dénomination		Explication
Régl. mainte- nance véhicule	Date prochain entretien	La méthode de réglage du prochain entretien peut être sélectionnée parmi les suivantes. <ul style="list-style-type: none"> • Automatique • Manuel
	Définir date prochain entretien	Si "Date prochain entretien" est réglé sur "Manuel", il est possible de définir la date du prochain entretien.
	Définir distance avant service suivant	Si la "Date prochain entretien" est réglée sur "Manuel", la distance parcourue avant la période du prochain entretien peut être définie.
	Réinit. distance avant vidange d'huile	Le contenu de "Distance avt vidange huile" peut être réinitialisé. Après avoir remplacé l'huile moteur, réinitialiser (réinitialisation des données d'huile moteur) la valeur enregistrée dans cet élément.
	Réinitialiser intervalle d'entretien	La date du "Prochain entretien" et la distance avant celui-ci sont réinitialisées.

Divertissements

Ne pas renverser de liquide sur l'appareil audio.



Ne pas insérer d'objets, autres qu'un disque compact, dans la fente.

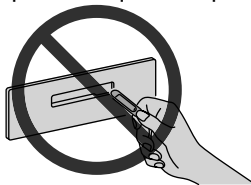

Radio

La puissance de réception radio varie en fonction de la position de l'antenne qui change constamment en fonction du mouvement du véhicule et des effets d'objets tels que les grands immeubles et les feux de signalisation, ce qui peut rendre difficile le maintien d'une réception optimale.

Se référer à FM à la page 2-28.

Se référer à AM à la page 2-33.

CD

Les supports utilisables et les données lisibles avec cette unité sont les suivants. Des disques portant les marques suivantes peuvent être utilisés.

Disques disponibles dans le commerce		
Disques enregistrés		
		

Les données lisibles enregistrées sur un disque au format MP3/WMA/AAC sont les suivantes.

MP3, WMA, AAC**REMARQUE**

- Si un disque inclut des données musicales (CD-DA) et des fichiers MP3/WMA/AAC, la lecture des deux ou trois types de fichiers varie en fonction du mode d'enregistrement du disque.
- Pour plus de détails sur les normes de données, se référer à Fichiers audio lisibles.
- Les CD dont la copie est contrôlée (CD protégés par le droit d'auteur) et qui ne sont pas conformes aux normes peuvent ne pas pouvoir être lus.
- Ne pas utiliser de disque de forme non conventionnelle, comme des disques en forme de cœur ou de forme octogonale. Sinon, cela pourrait endommager l'unité.

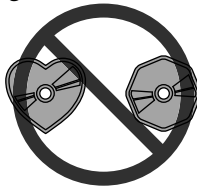

- Un disque compact neuf peut avoir des bords rugueux sur les périmètres intérieur ou extérieur. Si un disque compact avec des bords rugueux est utilisé, il peut ne pas être chargé correctement et le lecteur de disques compacts ne fera pas la lecture du disque compact. En outre, le disque risquera de ne pas pouvoir être éjecté, ce qui pourra causer une panne. Retirer au préalable les bords rugueux à l'aide d'un stylo ou d'un crayon, comme indiqué sur la figure suivante. Pour retirer les bords rugueux, les aplanir avec un crayon ou un stylo.

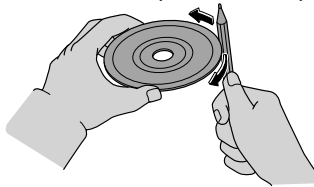

- Lors de la conduite sur des routes accidentées, le son peut sauter en raison de vibrations intenses.
- Le CD peut ne pas fonctionner correctement en raison de la poussière sur la lentille à l'intérieur de l'unité.
- Par temps froid et pluvieux, de la condensation (gouttelettes d'eau) peut se former dans le lecteur et empêcher son bon fonctionnement. Dans ce cas, sortir le CD et aérer l'habitacle ou éliminer l'humidité avant de l'utiliser.
- Utiliser des disques qui ont été fabriqués légalement. Si l'on utilise des disques copiés illégalement, tels que des disques piratés, le système risquera de ne pas fonctionner correctement.
- La surface du CD peut se salir si vous la touchez directement avec la main, ce qui peut faire sauter le son. Tenir le CD par le bord et le trou central. Ranger le CD dans un boîtier à l'abri de la lumière directe du soleil. Le CD peut ne pas être lu à cause de la lumière directe du soleil, d'une température élevée et des conditions de rangement.

- Lors du nettoyage du CD, essuyer délicatement la saleté avec un chiffon doux, du centre du CD vers le bord. Ne pas utiliser d'essence, de diluant ou d'agents antistatiques. Sinon, la surface du CD risque d'être endommagée.
- Ne pas utiliser de CD sur lesquels on a écrit, ni de CD sur lesquels des étiquettes ou des autocollants ont été collés. Sinon, le disque risquera de ne pas pouvoir être éjecté, ce qui pourra causer une panne.
- Ne pas utiliser de disques compacts déformés ou fissurés. Sinon, le disque risquera de ne pas pouvoir être éjecté, ce qui pourra causer une panne.
- Ne pas utiliser de disques comportant une étiquette partiellement détachée, du scotch ou une étiquette de location qui dépassent des bords du CD. Ne pas utiliser non plus de disques sur lesquels une étiquette de CD-R vendue dans le commerce a été collée. Sinon, le disque risquera de ne pas pouvoir être éjecté, ce qui pourra causer une panne.
- Ne pas insérer de disques de nettoyage dans le lecteur de disques compacts.
- Ne pas mettre les doigts ou des objets dans la fente à CD. Sinon, cela pourrait causer des dommages.
- Les CD-R/CD-RW peuvent ne pas être lus en fonction de l'état de l'enregistreur et du disque utilisé pour l'enregistrement.
- Les CD-R/CD-RW qui n'ont pas été finalisés (processus pour les rendre lisibles sur un lecteur CD standard) ne peuvent pas être lus.
- Les CD-R/CD-RW supérieurs à 700 Mo ne peuvent pas être lus.
- Cet appareil peut ne pas être en mesure de lire certains CD-R/CD-RW réalisés à l'aide d'un ordinateur ou d'un enregistreur de musique en raison des caractéristiques du disque, des rayures ou de la saleté.
- Les disques enregistrés sur un ordinateur peuvent ne pas être lus en raison du réglage de l'application (logiciel d'écriture) et des circonstances. Enregistrer dans le bon format (pour plus de détails, s'adresser au magasin où l'application a été achetée).
- Il est possible que certaines données de texte, comme les titres par exemple, enregistrées sur CD-R/CD-RW puissent ne pas être affichées lorsque les données musicales (CD-DA) sont en lecture.
- La période entre l'insertion d'un CD-RW et le début de la lecture est plus longue que celle avec un CD ou CD-R normal.
- Lire attentivement le manuel d'instruction et les avertissements relatifs aux CD-R/CD-RW.
Se référer à CD à la page 2-71.

DVD

Les données utilisables et lisibles avec cette unité sont les suivantes.
Des disques portant les marques suivantes peuvent être utilisés.

Disques disponibles dans le commerce	 
Disques enregistrés	  

REMARQUE

- Cette unité est compatible avec CPRM (Content Protection for Recordable Media).
- Le code de région compatible avec cette unité est "2" ou "3". Les codes de région qui peuvent être lus sont prédéterminés en fonction de la région, et seuls les disques avec des codes de région compatibles peuvent être lus.
- Les fichiers DVD-Vidéo/DVD-VR écrits selon des spécifications autres que celles indiquées peuvent ne pas pouvoir être lus normalement ou les noms de fichiers ou de dossiers peuvent ne pas s'afficher correctement.
- Les menus ne sont pas affichés pour les fichiers DVD-VR.
- Ne pas utiliser de DVD de forme non conventionnelle, comme des disques en forme de cœur ou de forme octogonale. Sinon, cela pourrait endommager l'unité.

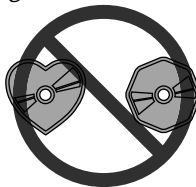

- Un DVD neuf peut avoir des bords rugueux sur les périmètres intérieur ou extérieur. Si un disque avec des bords rugueux est utilisé, il peut ne pas être chargé correctement et le lecteur de DVD ne lira pas le DVD. En outre, le disque risquera de ne pas pouvoir être éjecté, ce qui pourra causer une panne. Retirer les bords rugueux, avant de charger le disque, à l'aide d'un stylo ou d'un crayon comme indiqué ci-dessous. Pour retirer les bords rugueux, frotter avec un crayon ou un stylo contre le pourtour interne et externe du DVD.

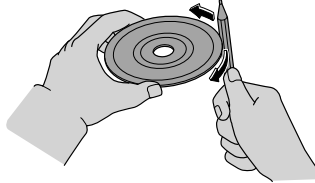









- Lors de la conduite sur des routes accidentées, le son peut sauter ou les images peuvent être déformées en raison de vibrations intenses.
- Par temps froid et pluvieux, de la condensation (gouttelettes d'eau) peut se former dans le lecteur et empêcher son bon fonctionnement. Dans ce cas, sortir le DVD et aérer l'habitacle ou éliminer l'humidité avant de l'utiliser.
- Utiliser des disques qui ont été fabriqués légalement. Si l'on utilise des disques copiés illégalement, tels que des disques piratés, le système risquera de ne pas fonctionner correctement.
- La surface du DVD peut se salir si vous la touchez directement avec la main, ce qui peut faire sauter le son et déformer les images. Tenir le DVD par le bord et le trou central.
- Ranger le DVD dans un boîtier à l'abri de la lumière directe du soleil. Le CD peut ne pas être lu à cause de la lumière directe du soleil, d'une température élevée et des conditions de rangement.
- Lors du nettoyage du DVD, essayer délicatement la saleté avec un chiffon doux, du centre du DVD vers le bord. Ne pas utiliser d'essence, de diluant ou d'agents antistatiques. Sinon, la surface du DVD risque d'être endommagée.
- Ne pas utiliser de DVD sur lesquels on a écrit, ni de DVD sur lesquels des étiquettes ou des autocollants ont été collés. Sinon, le disque risquera de ne pas pouvoir être éjecté, ce qui pourra causer une panne.
- Ne pas utiliser de DVD déformés ou fissurés. Sinon, le disque risquera de ne pas pouvoir être éjecté, ce qui pourra causer une panne.
- Ne pas utiliser de disques comportant une étiquette partiellement détachée, du scotch ou une étiquette de location qui dépassent des bords du DVD. Sinon, le disque risquera de ne pas pouvoir être éjecté, ce qui pourra causer une panne.
- Ne pas insérer de disques de nettoyage dans le lecteur de DVD.
- Ne pas mettre les doigts ou des objets dans la fente à DVD. Sinon, cela pourrait causer des dommages.
- Les DVD-R/DVD+R/DVD-RW/DVD+RW peuvent ne pas être lus en fonction de l'état de l'enregistreur et du disque utilisé pour l'enregistrement.
- Les DVD-R/DVD+R/DVD-RW/DVD+RW qui n'ont pas été finalisés (processus pour les rendre lisibles sur un lecteur DVD standard) ne peuvent pas être lus.

- Cette unité peut ne pas être à même de lire certains DVD-R/DVD+R/DVD-RW/DVD+RW fabriqués à l'aide d'un ordinateur ou d'un enregistreur de DVD à cause des caractéristiques du disque, d'égratignures, de taches, de la poussière, etc. ou à cause de la poussière ou de la condensation de la lentille à l'intérieur de l'unité.
- Les disques enregistrés sur un ordinateur peuvent ne pas être lus en raison du réglage de l'application (logiciel d'écriture) et des circonstances. Enregistrer dans le bon format (pour plus de détails, s'adresser au magasin où l'application a été achetée).
- Lire entièrement le manuel d'instructions et les mises en garde pour les DVD-R/DVD+R/DVD-RW/DVD+RW.
- Les conditions dans lesquelles un DVD-vidéo peut être lu peuvent être prédéterminées en conformité aux intentions de conception du créateur du logiciel. Les fonctions peuvent ne pas fonctionner comme l'utilisateur l'entend parce que ce lecteur de DVD fonctionne selon les intentions de conception du créateur du logiciel. Toujours se référer aux instructions accompagnant le disque à lire.

Marque indiquée sur le disque

Les marques indiquées sur les disques ou les boîtiers sont comme suit :

Marque		Signification	
NTSC	PAL	Indique un système de télévision couleur. (le système de diffusion dépend du marché)	
		Indique le nombre de pistes audio. Le nombre indique le nombre d'enregistrements audio.	
		Indique le nombre de langues sous-titrées. Le nombre indique le nombre de langues enregistrées.	
		Nombre d'angles. Le nombre indique le nombre d'angles enregistrés.	
		Indique les modes d'écran qui peuvent être sélectionnés. "16:9" indique un grand écran et "4:3" indique un écran standard.	
			Indique le code de région pour laquelle il est possible de lire un disque. ALL (TOUT) indique une applicabilité mondiale alors qu'un nombre indique une applicabilité qui dépend d'une région.

Pour une utilisation correcte des DVD (Glossaire)

DVD-Vidéo

DVD-Vidéo est un standard de stockage d'image vidéo déterminé par le forum DVD.

"MPEG2", un standard international dans les technologies de compression numérique, a été adopté qui compresse en moyenne à environ 1/40e des données d'image et les stocke. En outre, une technologie de codage à taux variable qui modifie la quantité d'information attribuée en fonction de la forme de l'image de l'écran, a été adoptée. Les données audio peuvent être stockées en utilisant Dolby digital au lieu de PCM et de l'audio sonore plus réaliste peut être apprécié. En outre, des fonctions supplémentaires variées telles que la disponibilité multilingue et multi-angle sont fournies pour un plus grand plaisir.

DVD-VR

DVD-VR est l'abréviation de Digital Versatile Disc-VR (Enregistrement vidéo); norme de stockage d'image vidéo déterminée par le DVD Forum.

Multi-angle

Une des fonctions du lecteur de DVD. Parce que les scènes peuvent être enregistrées sous plusieurs angles (position de la caméra), les utilisateurs peuvent choisir un angle désiré.

Multilingue

Comme fonction du lecteur de DVD, l'audio ou les sous-titres pour les mêmes images vidéo peuvent être stockés dans plusieurs langues et la langue peut être sélectionnée librement.

Code région

Les lecteurs de DVD et les disques ont des codes qui leur ont attribués pour chaque région du marché et seuls les disques fabriqués pour cette région spécifique peuvent être lus.

Il n'est pas possible de lire un disque si le code de région attribué au lecteur est différent de celui du disque.

En outre, même si un code de région n'est pas mentionné sur le disque, sa lecture peut être interdite car il dépend de sa région. Dans ce cas, ce lecteur de DVD pourrait ne pas lire un disque.

Se référer à DVD à la page 2-78.

Appareil audio USB

Les fichiers de données lisibles enregistrés sur des appareils de stockage USB sont les suivants :

Fichiers audio : MP3, WMA, AAC, MP4, 3GPP, WAV, FLAC, OGG

Fichiers vidéo : MP4, AVI, ASF

Les fichiers écrits selon des spécifications autres que les spécifications indiquées peuvent ne pas être lus normalement ou les noms de fichiers ou de dossiers peuvent ne pas s'afficher correctement.



Ne pas utiliser l'extension de fichier audio pour d'autres fichiers que des fichiers audio. En outre, ne pas changer l'extension du fichier audio. Sinon, l'unité ne reconnaîtra pas bien le fichier donnant lieu à du bruit ou à une anomalie.

REMARQUE

- Cette fonction peut ne pas être utilisable selon l'appareil mobile à connecter.
- La mémoire USB formatée en FAT16 ou FAT32 est prise en charge.

- **(FAT16)**

- Taille maximale du fichier : 2 Go

- Volume maximal : 2 Go

- **(FAT32)**

- Taille maximale du fichier : 4 Go - 1 octet

- Volume maximal : 2 To (lorsque la taille du secteur est de 512 octets)

(La mémoire USB formatée dans d'autres formats tels que NTFS n'est pas prise en charge.)

- Le nombre maximal de fichiers lisibles sur un seul appareil USB est de 9 999 fichiers. En outre, le nombre maximal de fichiers lisibles pour un même dossier est de 255 fichiers.
- Il est possible d'utiliser des appareils conformes à la norme USB 2.0/1.1. Même avec les produits utilisant la norme USB 3.0, si l'appareil est compatible avec USB 2.0, il peut être utilisé comme un appareil USB 2.0.
- Cette unité ne peut pas lire de fichiers protégés par copyright.
- L'ordre des données de musique stockées dans l'appareil peut différer de l'ordre de lecture.
- Le courant maximum pour un seul port USB est de 2,5 A. Si un appareil nécessitant plus de courant que cela est connecté, l'appareil peut ne pas fonctionner normalement ou ne pas être chargé.
- Les données protégées par un mot de passe ne peuvent pas être lues.
- Pour éviter toute perte ou tout dommage aux données stockées, nous vous recommandons de toujours les sauvegarder.
- La lecture de données musicales non compatibles avec la lecture par un appareil audio USB peut ne pas être possible sur cette unité.
- Les fichiers vidéo USB peuvent être lus lorsqu'ils sont stockés sur un appareil audio USB prenant en charge le protocole Mass Storage Class.

Se référer à Audio USB1 /Audio USB2 à la page 2-58.

Se référer à Vidéo USB1 /Vidéo USB2 à la page 2-66.

Service de reconnaissance musicale Gracenote®

REMARQUE

- Le service de reconnaissance musicale Gracenote® ne peut garantir que le contenu des données qu'il fournit est complet à 100 %.
- La base de données musicales Gracenote® peut être mise à jour à l'aide d'une mémoire USB.
https://connect.mazda.com/en/support/gracenote_update/
- Le service de reconnaissance musicale Gracenote® est compatible avec les fichiers audio USB et Bluetooth® lus via Mazda Connect.

Audio Bluetooth®

Lorsqu'un appareil mobile équipé du Bluetooth® est appairé au Mazda Connect du véhicule, vous pouvez écouter de la musique à partir de l'appareil mobile au moyen des haut-parleurs du véhicule.

Se référer à Réglages de connectivité à la page 2-114.

Après la programmation, utiliser l'affichage central du véhicule pour lire/arrêter l'audio.

REMARQUE

- Cette fonction peut ne pas être utilisable selon l'appareil Bluetooth®. S'adresser à un mécanicien expérimenté (nous recommandons un mécanicien agréé Mazda) pour toute information concernant l'appareil Bluetooth®.
- Gérer le véhicule dans un endroit sûr et effectuer l'appairage.
- La portée de communication d'un appareil Bluetooth® est d'environ 10 mètres ou moins.
- Il peut être difficile de connecter l'appareil Bluetooth® s'il est laissé dans un sac.
- Cette unité prend uniquement en charge SCMS-T pour la sortie de contenus numériques sonores protégés.
- La lecture de musique à partir d'applications de service de distribution de musique telles que sur les smartphones peut ne pas être possible.

Norme Bluetooth® compatible (recommandée)

Compatibilité avec Ver.1.1/1.2/2.0 + EDR/2.1 + EDR/3.0 (conformité) et Bluetooth® Ver. 4.2

Profils pris en charge

- A2DP (Advanced Audio Distribution Profile) Ver. 1.3
- AVRCP (Audio/Video Remote Control Profile) Ver. 1.0/1.3/1.4/1.5/1.6
Le profil A2DP transmet uniquement les sons à l'unité Bluetooth®. Si votre appareil Bluetooth® correspond uniquement à A2DP, mais pas à AVRCP, vous ne pouvez

pas l'utiliser avec Mazda Connect. Seule le fonctionnement à l'aide de l'appareil audio Bluetooth® est possible.

Fonction	AVRCP				
	Ver. 1.0	Ver. 1.3	Ver. 1.4	Ver. 1.5	Ver. 1.6
Lecture	X	X	X	X	X
Pause	X	X	X	X	X
Fichier (piste) vers le haut	X	X	X	X	X
Fichier (piste) vers le bas	X	X	X	X	X
Album suivant	—	X	X	X	X
Album précédent	—	X	X	X	X
Avance rapide	X	X	X	X	X
Recul	X	X	X	X	X
Lecture à répétition	—	X	X	X	X
Lecture aléatoire	—	X	X	X	X
Affichage de la liste d'écoute	—	—	X	X	X
Liste de lecture, affichage d'informations musicales (telles que le nom de la chanson, le nom de l'artiste)	—	X	X	X	X

X: Disponible

— : Pas disponible

REMARQUE

- L'opérabilité réelle des fonctions peut différer de celle du tableau en fonction de l'appareil à connecter.
- La consommation de la batterie des appareils audio Bluetooth® augmente lors d'une connexion Bluetooth®.

Se référer à Bluetooth® à la page 2-54.

Fichiers audio lisibles

Ne pas utiliser l'extension de fichier audio pour d'autres fichiers que des fichiers audio. En outre, ne pas changer l'extension du fichier audio. Sinon, l'unité ne reconnaîtra pas bien le fichier donnant lieu à du bruit ou à une anomalie.

Les fichiers audio lisibles sur cette unité sont les suivants :

Format compatible		Débit binaire compatible	Fréquence d'échantillonnage compatible	CD	DVD	USB
MP3	MPEG-1 Layer 3	32 - 320 kbps	32 kHz / 44,1 kHz / 48 kHz	X	X	X
	MPEG-2 Layer 3	8 - 160 kbps	16 kHz / 22,05 kHz / 24 kHz			
WMA	WMA Ver.7	48 - 192 kbps	32 kHz / 44,1 kHz / 48 kHz	X	X	X
	WMA Ver.8					
	WMA Ver.9	48 - 320 kbps				
	WMA Ver.9.1					
	WMA Ver.9.2					
AAC	MPEG-2 Part 7	8 - 320 kbps	11,025 kHz / 12 kHz / 16 kHz / 22,05 kHz / 24 kHz / 32 kHz / 44,1 kHz / 48 kHz	X	X	X
	MPEG-4 Part 3					
	HE-AAC					
	AACPlus v2 / eAAC+					
MP4	MPEG-2 Part 7					
	MPEG-4 Part 3					
	MPEG-1 Layer 3					
	MPEG-2 Layer 3					
	ALAC			—	—	
3GPP	MPEG-4 AAC-LC					
	HE-AAC					
	AACPlus v2 / eAAC+					
WAV	LPCM	—	8 kHz / 11,025 kHz / 12 kHz / 16 kHz / 22,05 kHz / 24 kHz / 32 kHz / 44,1 kHz / 48 kHz / 88,2 kHz / 96 kHz / 176,4 kHz / 192 kHz	—	—	X
FLAC	FLAC	—	—	—	X	

Format compatible		Débit binaire compatible	Fréquence d'échantillonnage compatible	CD	DVD	USB
OGG	Vorbis	32 - 500 kbps	8 kHz / 11,025 kHz / 16 kHz / 22,05 kHz / 32 kHz / 44,1 kHz / 48 kHz			
	FLAC	—	8 kHz / 11,025 kHz / 12 kHz / 16 kHz / 22,05 kHz / 24 kHz / 32 kHz / 44,1 kHz / 48 kHz / 88,2 kHz / 96 kHz / 176,4 kHz / 192 kHz	—	—	X

X: Disponible

— : Pas disponible

MP3

MP3 signifie MPEG Audio Layer3, qui est une compression vocale normalisée établie par le groupe de travail de l'ISO (Organisation internationale de normalisation) (MPEG).

Le MP3 peut compresser les données audio jusqu'à environ un dixième de la taille des données source.

Cette unité lit les fichiers avec l'extension (.mp3) comme les fichiers MP3.

WMA

WMA est un acronyme pour Windows Media Audio et est le format de compression audio de Microsoft.

Les données audio peuvent être créées et sauvegardées à un taux de compression plus élevée qu'avec le format MP3.

Cette unité lit les fichiers avec l'extension (.wma) comme les fichiers WMA.

* Microsoft et Windows Media sont des marques de commerce enregistrées de Microsoft Corporation U.S. Aux États-Unis et dans d'autres pays.

• Les fichiers WMA écrits en vertu de spécifications autres que celles qui sont indiquées risquent de ne pas être lus normalement ou les noms de fichiers ou de dossiers peuvent ne pas s'afficher correctement.

AAC

AAC signifie Advanced Audio Coding, qui est une compression vocale normalisée établie par le groupe de travail de l'ISO (Organisation internationale de normalisation) (MPEG).

Les données audio peuvent être créées et sauvegardées à un taux de compression plus élevée qu'avec le format MP3.

Cette unité lit les fichiers avec l'extension (.aac) comme les fichiers AAC.

- Les fichiers AAC écrits en vertu de spécifications autres que celles qui sont indiquées risquent de ne pas être lus normalement ou les noms de fichiers ou de dossiers peuvent ne pas s'afficher correctement.

WAV

WAV signifie RIFF waveform Audio Format, qui est une compression vocale normalisée développée par Microsoft et IBM.

Cette unité lit les fichiers avec l'extension (.wav), enregistrés au format PCM (modulation d'impulsion codée) comme les fichiers WAV.

REMARQUE

Le format PCM est une méthode de numérisation des données audio analogiques à l'aide de formats adoptés tels que le CD.

- Les fichiers WAV écrits en vertu de spécifications autres que celles qui sont indiquées risquent de ne pas être lus normalement ou les noms de fichiers ou de dossiers peuvent ne pas s'afficher correctement.

OGG

OGG est le format de compression vocale utilisé par la Fondation Xiph. Org. Les données audio peuvent être créées et sauvegardées à un taux de compression plus élevée qu'avec le format MP3.

Cette unité lit les fichiers avec les extensions (.ogg/.ogx/.oga) comme les fichiers OGG.

- Les fichiers OGG écrits en vertu de spécifications autres que celles qui sont indiquées risquent de ne pas être lus normalement ou les noms de fichiers ou de dossiers peuvent ne pas s'afficher correctement.

MP4

MP4 est un format de fichier conteneur normalisé par MPEG-4 Part 14.

Cette unité lit les fichiers avec l'extension (.m4a) comme les fichiers audio MP4.

3GPP

3GPP est un format de fichier établi par le Projet de partenariat de troisième génération.

Cette unité lit les fichiers avec l'extension (.3gp) comme les fichiers 3GPP.

FLAC

FLAC est l'abréviation de Free Lossless Audio Codec, qui est un format de fichier audio sans licence.

Cette unité lit les fichiers avec l'extension (.flac/.fla) comme les fichiers FLAC.

Fichiers vidéo lisibles



Ne pas utiliser d'extension de fichier vidéo sur des fichiers autres que des fichiers vidéo. En outre, ne pas changer l'extension du fichier vidéo. Sinon, l'unité ne reconnaîtra pas bien le fichier donnant lieu à du bruit ou à une anomalie.

Fichiers vidéo lisibles :

Format compatible			Taille maximale de l'image	Fréquence d'images maximale	CD	DVD	USB
MP4	Images	MPEG-4 AVC	1 920 × 1 080	60 i / 30 p	—	—	X
		MPEG4					
	Audio	AAC					
		MP3					
AVI	Images	MPEG-4 AVC					
		MPEG4					
		WMP9					
		Advanced Profile					
	Audio	AAC					
		MP3					
ASF	Images	WMA 9.2 (7, 8, 9.1, 9.2)					
		WMP9					
	Audio	WMP9 Advanced Profile					
		WMA 9.2 (7, 8, 9.1, 9.2)					

X: Disponible

— : Pas disponible

MP4

MP4 est un format de fichier conteneur normalisé par MPEG-4 Part 14. Cette unité lit les fichiers avec l'extension (.mp4/.m4v) comme les fichiers vidéo MP4.

AVI

AVI est l'abréviation d'Audio Video Interleave, qui est un format de fichier conteneur développé par Microsoft. Cette unité lit les fichiers avec l'extension (.avi) comme les fichiers AVI.

ASF

ASF est l'abréviation d'Advanced Systems Format, qui est un format de fichier conteneur développé par Microsoft.

Cette unité lit les fichiers avec l'extension (.wmv) comme les fichiers ASF.

Accords et clauses de non-responsabilité concernant Apple CarPlay

Cette unité est compatible avec Apple CarPlay, qui permet de faire fonctionner un iPhone depuis le système audio du véhicule.

Apple CarPlay est compatible avec les modèles iPhone5 ou supérieurs.



Pour des raisons de sécurité, n'utilisez pas votre iPhone en conduisant. Déconnecter l'iPhone lorsqu'il n'est pas utilisé. Si l'appareil est laissé dans la cabine, il risque de s'abîmer ou la batterie peut se décharger en raison d'une température ou d'une humidité excessive.

Si la batterie de l'iPhone est détériorée, celui-ci peut ne pas se recharger ou lire de la musique s'il est connecté à cette unité.

REMARQUE

- Un modèle iPhone5 ou supérieur peut ne pas être compatible avec Apple CarPlay selon la version du SE.
- Pour éviter toute perte ou tout dommage aux données stockées, nous vous recommandons de toujours les sauvegarder.

Se référer à Apple CarPlay à la page 3-2.

Android™

Cette unité est compatible avec les smartphones Android™ exécutant Android™ 5.0 Lollipop ou supérieur.

Pour utiliser Android Auto™, un smartphone avec l'application Android Auto™ téléchargée est nécessaire.



Pour des raisons de sécurité, n'utilisez pas votre smartphone Android™ en conduisant.

Déconnecter le smartphone Android™ lorsqu'il n'est pas utilisé. Si l'appareil est laissé dans la cabine, il risque de s'abîmer ou la batterie peut se décharger en raison d'une température ou d'une humidité excessive.

Si la batterie du smartphone Android™ est détériorée, celui-ci peut ne pas se recharger ou lire de la musique s'il est connecté à cette unité.

REMARQUE

- Pour éviter toute perte ou tout dommage aux données stockées, nous vous recommandons de toujours les sauvegarder.

Se référer à Android Auto™ à la page 3-7.

FM

1. Sélectionner "Divertissements" sur l'écran d'accueil.

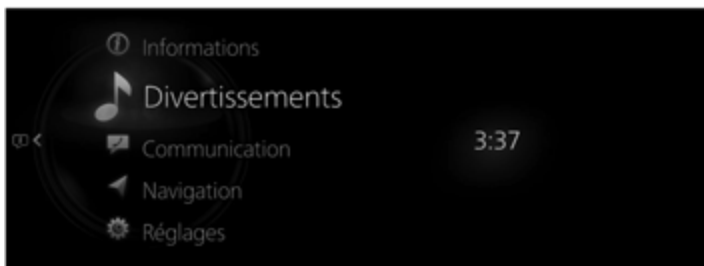

2. Sélectionner "FM" sur l'écran Liste des sources.

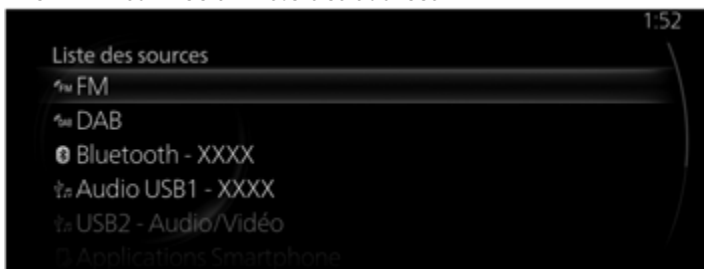
**REMARQUE**



S'il y a du contenu en cours de lecture, sélectionner "Divertissements" pour que le contenu soit affiché sur l'écran de lecture.

Lorsque l'écran de lecture est affiché, appuyer sur  sur l'interrupteur de commande pour afficher l'écran Liste des sources.

3. L'écran de lecture est affiché.



Tourner  pour afficher la dernière liste affichée à partir de la liste des Favoris ou de la Liste des stations pour la radio FM.

Lorsque  est affiché, appuyer sur  pour afficher le menu.

REMARQUE

La Liste des stations peut ne pas s'afficher selon la région.

Menu radio FM

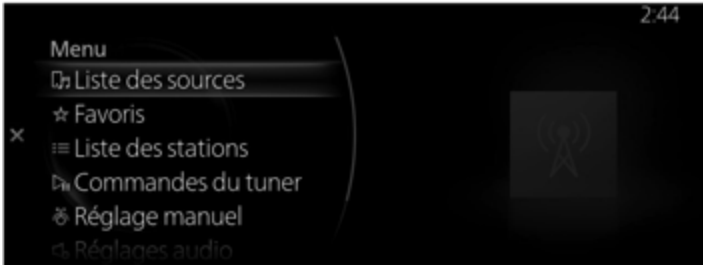





Menu	Explication
Liste des sources	Affiche l'écran Liste des sources. Il est possible de changer la source audio.
Favoris	Affiche la liste Favoris de la radio FM. La liste des stations de radio enregistrées dans vos Favoris s'affiche et vous permet de sélectionner la station de radio que vous souhaitez écouter. Si vous n'avez pas de Favoris enregistrés, une liste vide s'affiche. Se référer à Favoris à la page 1-18 pour la méthode d'enregistrement des Favoris.
Liste des stations	La liste des stations de radio s'affiche et vous permet de sélectionner la station de radio que vous souhaitez écouter. Le genre de la station de radio affiché dans la liste peut être sélectionné et la liste peut être mise à jour en fonction de la région et des spécifications. (Si Option est disponible et que le genre peut être sélectionné) Une liste peut être affichée en se limitant à des genres tels que Infos ou M Rock. (Si Option est disponible et que "Mise à jour" peut être sélectionné) La liste reprend les 10 stations avec les ondes radio les plus fortes et elles sont affichées. Lorsque Mise à jour est sélectionné, la Liste des stations peut être mise à jour à un moment arbitraire.
Commandes du tuner	Affiche l'écran de contrôle (icône) sur l'écran de lecture. Pour plus de détails sur la méthode d'utilisation de chaque icône, se référer à Utilisation des commandes du syntoniseur (icône).
Réglage manuel	Tourner le sélecteur de fréquence affiché pour sélectionner la station de radio que vous voulez écouter.
Texte radio	S'il y a des informations textuelles pendant une émission de radio, elles s'affichent.

Menu	Explication
Réglages FM*	Règle la radio FM. (Avec Radio HD) Vous pouvez activer/désactiver le "HD Radio Tuner" ou le "Live Event Mode". Lorsque Live Event Mode est activé et qu'une émission en temps réel, telle qu'un événement sportif, est diffusée, elle passe de force sur une diffusion analogique. S'il y a une émission radio HD que vous souhaitez toujours recevoir, désactiver le paramètre Live Event Mode. Cependant, selon les conditions de réception, l'audio peut sauter ou se répéter. (Avec système de données radio (RDS)) Vous pouvez activer/désactiver les "Réglages annonce trafic", les "Réglages fréquence alternative", ou les "Réglages verrouillage régional".
Réglages audio	Règle la qualité du son.

Utilisation des commandes du syntoniseur (icône)



Tourner  pour sélectionner l'icône que vous voulez utiliser.

Menu	Explication
	Si vous sélectionnez l'icône, la prochaine station disponible est automatiquement syntonisée. Les stations recevables sont syntonisées dans l'ordre croissant toutes les 5 secondes. Une fois qu'une station souhaitée a été trouvée, sélectionner à nouveau l'icône pour désactiver la fonction.
	Recherche automatiquement la prochaine station de radio disponible. Les radiofréquences sont modifiées une étape à la fois jusqu'à ce qu'une station recevable soit trouvée.
	Si l'icône est à nouveau sélectionnée alors que le syntoniseur recherche la prochaine station de radio disponible, la recherche s'arrête à la fréquence actuelle. Si l'icône est sélectionnée et maintenue, le syntoniseur continue de rechercher jusqu'à ce que le bouton de commande soit relâché.

Radio HD*

Écoute avec la technologie HD Radio™

Lorsqu'une station de radio est syntonisée avec un signal radio HD disponible, l'icône  s'allume et la diffusion analogique passe automatiquement à la diffusion radio HD.



Si vous souhaitez éviter la diffusion radio HD, ou si les émissions radio HD ne sont pas disponibles dans votre région, vous pouvez décocher l'option "HD Radio Tuner" dans le menu "Réglages FM" pour désactiver le syntoniseur radio HD.

Sélection du canal de multidiffusion

Si les canaux multicast sont disponibles pour une radiodiffusion HD en cours de réception, la liste des canaux multicast s'affichent.

Sélectionner la station de radio désirée.

REMARQUE

- Si une station analogique est d'abord reçue puis qu'une station de radio HD est reçue tandis que HD1 est sélectionné, l'unité passe automatiquement à la station de radio HD.
- Si l'icône  est allumée, il pourrait y avoir une différence notable dans la qualité du son et le volume lorsqu'un changement de signaux numériques en signaux analogiques se produit.
Si la qualité et le volume du son sont sensiblement réduits ou coupés, décocher "HD Radio Tuner" dans "Réglages FM" pour éteindre la radio HD.
- Si une station analogique est reçue lorsque HD1 est sélectionné parmi les canaux Favoris, l'unité passe automatiquement à la radio HD.
Si les conditions de réception radio sont médiocres ou si HD est éteint, il n'est pas possible de passer aux diffusions de la radio HD.
- Lorsqu'un canal multidiffusion HD (HD2 à HD8) est sélectionné depuis les Favoris, "Signal Lost" peut s'afficher et aucun son n'est émis jusqu'à la réception de l'émission radio HD.
Si les conditions de réception radio HD sont médiocres, "Signal Lost" peut continuer de s'afficher.
- Si l'icône  n'est pas allumée, des informations sur la chanson et/ou la station peuvent s'afficher pendant l'écoute de l'émission analogique.

Système de données radio (RDS)*

Annnonce trafic (TA)

Lorsque les "Réglages annonce trafic" sont activées par les Réglages FM, les informations routières peuvent être reçues.

Lorsque des informations routières sont reçues, vous pouvez passer à l'écran Annonce trafic (TA) même si une source audio*1 autre que FM est sélectionnée.

Lorsque la lecture des Annonce trafic (TA) se termine, l'écran passe automatiquement à l'écran précédent, mais si vous voulez arrêter la lecture en cours d'écoute, sélectionnez "Annuler" ou "TA éteint" affiché à l'écran.

Annuler : Laisser les Réglages annonce trafic activées telles quelles et revenir à l'écran précédent.

TA éteint : désactiver les Réglages annonce trafic et revenir à l'écran précédent.

*1 Les stations FM qui ne peuvent pas recevoir les Annonce trafic (TA) ou les Annonce trafic (TA) RDS ne peuvent pas être reçues pendant l'écoute de la radio DAB.

REMARQUE

La valeur de réglage des "Réglages annonce trafic" et la valeur de réglage des "Annonce trafic" pour les Réglages du DAB sont liées.

Alarme

Lorsque des informations d'urgence sont reçues, l'écran Alarme s'affiche automatiquement même si une source audio*1 autre que FM est sélectionnée. Lorsque la lecture de l'Alarme se termine, elle revient automatiquement à l'écran précédent. Si vous voulez arrêter la lecture en cours d'écoute, sélectionnez "Annuler" affiché à l'écran.

*1 L'Alarme RDS ne peut pas être reçue en cours d'écoute de la radio AM ou la radio DAB.

Fréquence alternative (AF)

La fonction AF est disponible sur les stations FM. Activer les "Réglages fréquence alternative" par les Réglages FM.

Si la réception radio de la station captée actuellement faiblit, le système passe automatiquement à une autre station.

Verrouillage de région

Fonctions de verrouillage de région sur les stations FM. Activer les "Réglages verrouillage régional" par les Réglages FM.

Lorsque vous voyagez dans un autre pays, le paramètre passe automatiquement à un programme identique à celui que vous écoutiez, ou à un programme lié.

AM*

1. Sélectionner "Divertissements" sur l'écran d'accueil.

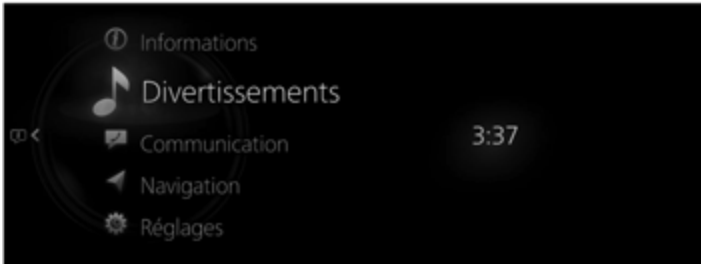

2. Sélectionner "AM" sur l'écran Liste des sources.

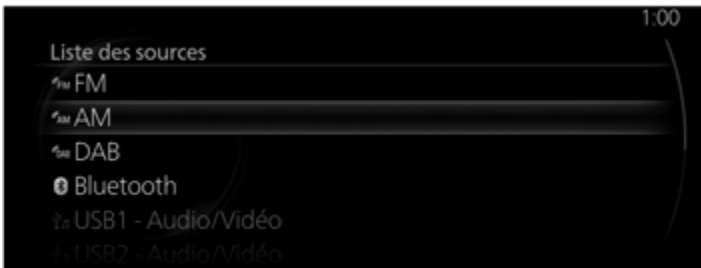
**REMARQUE**



S'il y a du contenu en cours de lecture, sélectionner "Divertissements" pour que le contenu soit affiché sur l'écran de lecture.

Lorsque l'écran de lecture est affiché, appuyer sur  sur l'interrupteur de commande pour afficher l'écran Liste des sources.

3. L'écran de lecture est affiché.



Tourner  pour afficher la dernière liste affichée à partir de la liste des Favoris ou de la Liste des stations pour la radio AM.

Lorsque  est affiché, appuyer sur  pour afficher le menu.

REMARQUE

Liste des stations peut ne pas s'afficher selon la région.

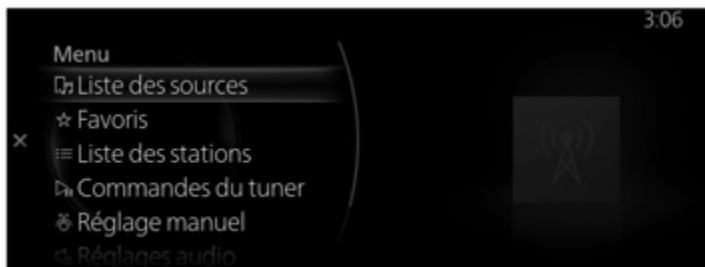

Menu radio AM

Menu	Explication
Liste des sources	Affiche l'écran Liste des sources. Il est possible de changer la source audio.
Favoris	Affiche la liste Favoris de la radio AM. La liste des stations de radio enregistrées dans vos Favoris s'affiche et vous permet de sélectionner la station de radio que vous souhaitez écouter. Si vous n'avez pas de Favoris enregistrés, une liste vide s'affiche. Se référer à Favoris à la page 1-18 pour la méthode d'enregistrement des Favoris.
Liste des stations	La liste des stations de radio s'affiche et vous permet de sélectionner la station de radio que vous souhaitez écouter. La liste peut être mise à jour selon la région et les spécifications. (Si Option est disponible et que "Mise à jour" peut être sélectionné) La liste reprend les 10 stations avec les ondes radio les plus fortes et elles sont affichées. Lorsque Mise à jour est sélectionné, la Liste des stations peut être mise à jour à un moment arbitraire.
Commandes du tuner	Affiche l'écran de contrôle (icône) sur l'écran de lecture. Pour plus de détails sur la méthode d'utilisation de chaque icône, se référer à Utilisation des commandes du syntoniseur (icône).
Réglage manuel	Tourner le sélecteur de fréquence affiché pour sélectionner la station de radio que vous voulez écouter.
AM Settings*	Règle la radio AM. Vous pouvez activer/désactiver le "HD Radio Tuner" ou le "Live Event Mode". Lorsque Live Event Mode est activé et qu'une émission en temps réel, telle qu'un événement sportif, est diffusée, elle passe de force sur une diffusion analogique. S'il y a une émission radio HD que vous souhaitez toujours recevoir, désactiver le paramètre Live Event Mode. Cependant, selon les conditions de réception, l'audio peut sauter ou se répéter.
Réglages audio	Règle la qualité du son.

Utilisation des commandes du syntoniseur (icône)



Tourner  pour sélectionner l'icône que vous voulez utiliser.

Menu	Explication
	Si vous sélectionnez l'icône, la prochaine station disponible est automatiquement syntonisée. Les stations recevables sont syntonisées dans l'ordre croissant toutes les 5 secondes. Une fois qu'une station souhaitée a été trouvée, sélectionner à nouveau l'icône pour désactiver la fonction.
	Recherche automatiquement la prochaine station de radio disponible. Les radio-fréquences sont modifiées une étape à la fois jusqu'à ce qu'une station recevable soit trouvée.
	Si l'icône est à nouveau sélectionnée alors que le syntoniseur recherche la prochaine station de radio disponible, la recherche s'arrête à la fréquence actuelle. Si l'icône est sélectionnée et maintenue, le syntoniseur continue de rechercher jusqu'à ce que le bouton de commande soit relâché.

Radio HD*

Écoute avec la technologie HD Radio™

Lorsqu'une station de radio est syntonisée avec un signal radio HD disponible, l'icône  s'allume et la diffusion analogique passe automatiquement à la diffusion radio HD.

Si vous souhaitez éviter la diffusion radio HD, ou si les émissions radio HD ne sont pas disponibles dans votre région, vous pouvez décocher l'option "HD Radio Tuner" dans le menu "AM Settings" pour désactiver le syntoniseur radio HD.

SiriusXM®*

Affichage de l'identifiant Radio

Sélectionner le canal 0 dans la Channel List pour afficher l'identifiant Radio.

Comment utiliser SiriusXM®

1. Sélectionner "Divertissements" sur l'écran d'accueil.

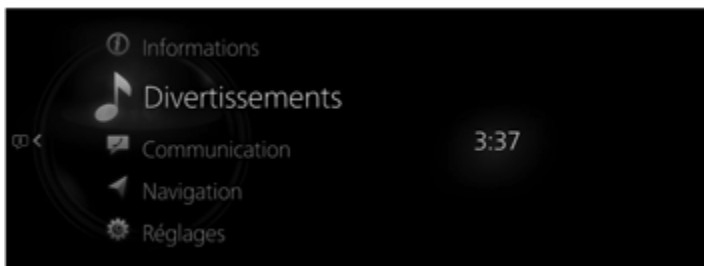

2. Sélectionner "SiriusXM" sur l'écran Liste des sources.

**REMARQUE**

S'il y a du contenu en cours de lecture, sélectionner "Divertissements" pour que le contenu soit affiché sur l'écran de lecture.

Lorsque l'écran de lecture est affiché, appuyer sur  sur l'interrupteur de commande pour afficher l'écran Liste des sources.

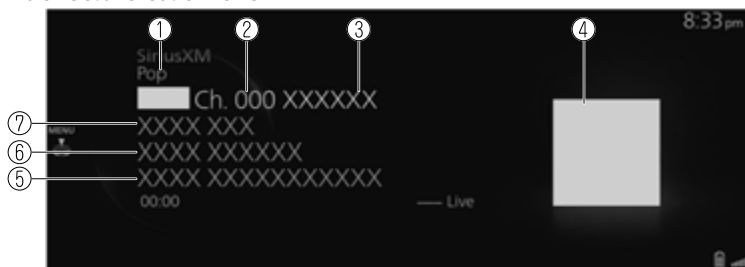

3. L'écran de lecture est affiché.



1. Nom de la catégorie

2. Numéro de la station de radio
3. Nom de la station de radio
4. Pochette d'album
5. Nom de l'album
6. Nom de l'artiste
7. Nom du morceau

Tourner  pour afficher la liste des Favorites de SiriusXM®

Lorsque  est affiché, vous pouvez afficher le menu en appuyant sur .

Menu SiriusXM®

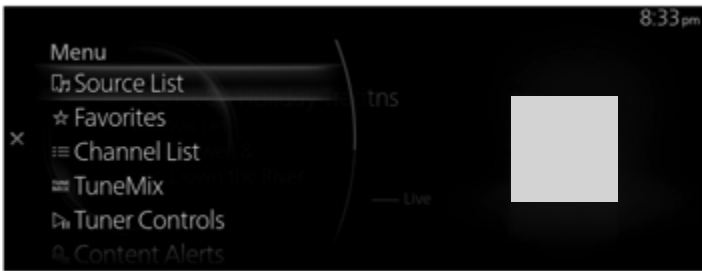

Menu	Explication
Source List	Affiche l'écran Liste des sources. Vous pouvez changer la source audio.
Favorites	Affiche la liste des Favorites pour SiriusXM®. La liste des stations de radio enregistrées dans vos Favorites s'affiche et vous permet de sélectionner la station de radio que vous souhaitez écouter. Si vous n'avez pas de Favorites enregistrés, une liste vide s'affiche. Se référer à Favoris à la page 1-18 pour la méthode d'enregistrement des Favorites.
Channel List	La liste des stations de radio s'affiche et vous permet de sélectionner la station de radio que vous souhaitez écouter. Vous pouvez réduire la liste des stations de radio à afficher par catégories sélectionnées. SiriusXM Featured Affiche la liste des stations de radio recommandées distribuées par SiriusXM®. Lorsque la liste est mise à jour,  s'affiche.

Menu	Explication
TuneMix	Affiche la liste TuneMix actuellement créée. Sélectionner le canal TuneMix pour commencer la lecture. De plus, un canal TuneMix peut être créé ou supprimé. Pour plus de détails, se référer à TuneMix™.
Tuner Controls	Affiche l'écran de contrôle (icône) sur l'écran de lecture. Pour la méthode d'utilisation de chaque icône, se référer à Utilisation des commandes du syntoniseur (icône).
Content Alerts	L'enregistrement des alertes de contenu reçues dans le passé est affiché dans une liste. Vous pouvez sélectionner le contenu que vous voulez écouter à partir de cette liste.
Save Artist/Song	Vous pouvez enregistrer l'artiste ou la chanson en cours de lecture. Après l'enregistrement, vous pouvez recevoir des alertes lorsque l'artiste ou la chanson est diffusé(e) par SiriusXM®.
SiriusXM Settings	Permet de régler SiriusXM®. Pour les éléments que vous pouvez régler, se référer à SiriusXM Settings.
Audio Settings	Règle la qualité du son.

TuneMix™

TuneMix plays songs in a unique mix from user-selected SiriusXM music channels.



Lecture du canal TuneMix™ sélectionné en appuyant sur .

Vous pouvez éditer le canal TuneMix™ sélectionné en faisant glisser  vers la droite.

Option	Explication
Create	Crée un canal TuneMix™.
Edit	Modifie la station de radio enregistrée dans le canal TuneMix™.
Rename	Modifie le nom du canal TuneMix™.
Remove	Supprime le canal TuneMix™ enregistré.

Créer un canal TuneMix™

Vous pouvez sélectionner les canaux musicaux SiriusXM® de votre choix et créer un canal TuneMix™.

1. Sélectionner "Create".



2. Sélectionner plusieurs stations de radio que vous voulez enregistrer dans le canal TuneMix™ dans la liste des canaux musicaux SiriusXM®. Une coche est placée à côté de la station sélectionnée.

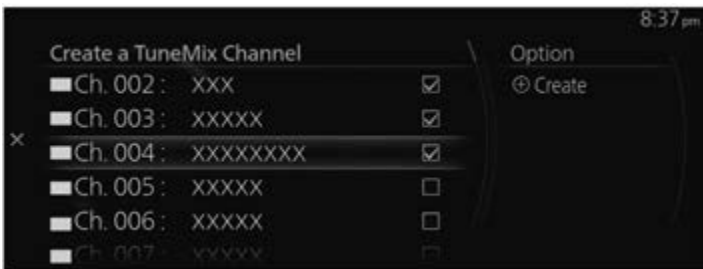

3. Sélectionner "Create".

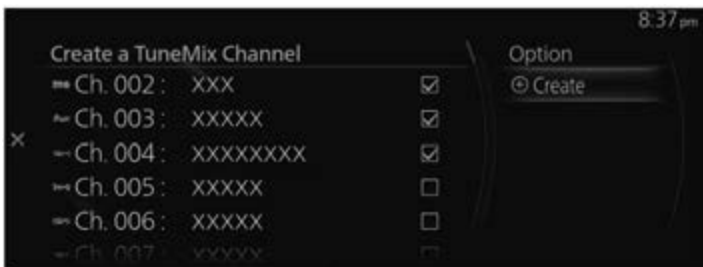

4. Saisir le titre du canal TuneMix™ que vous créez.

5. Sélectionnez ✓.





**REMARQUE**







Deux stations de radio ou plus sont nécessaires pour créer un canal TuneMix™. En outre, il est possible d'enregistrer jusqu'à 5 stations de radio. Jusqu'à 3 canaux TuneMix™ peuvent être enregistrés.

Utilisation des commandes du syntoniseur (icône)

L'icône affichée diffère selon l'état de lecture.



Icône	Explication
	Passe à la station suivante. (Affiché uniquement sur certains modèles de véhicules)
	Passe à la station précédente. (Affiché uniquement sur certains modèles de véhicules)
	Passe à la chanson suivante sur la même station de radio. S'il n'y a plus de contenu, l'opération ne fonctionne plus. (Autre que pendant la lecture de balayage) Maintenir enfoncé pour avancer rapidement.
	Passe à la chanson précédente sur la même station de radio. S'il n'y a pas de contenu précédent, l'opération ne fonctionne plus. (Autre que pendant la lecture de balayage) Maintenir enfoncé pour reculer rapidement.

Icône	Explication
	Lire une radio. Lorsqu'elle est sélectionnée à nouveau, la lecture est temporairement arrêtée.
	Lit chaque canal dans la liste des canaux actuels pendant 10 secondes. Sélectionner de nouveau pour continuer à recevoir le canal. Cette icône ne peut pas être sélectionnée pendant la lecture de Tune-Mix™, Traffic & Weather Now ou SportsFlash.
	Si du contenu mis en mémoire tampon est lu, la commande passe en lecture en temps réel. Elle ne peut pas être sélectionnée pendant la lecture en temps réel et la lecture de TuneMix™.
	La diffusion de TuneMix™ se termine lorsque l'icône est appuyée. Permet de continuer la lecture de la station de radio sélectionnée telle quelle.
	Lit le Traffic & Weather Now. En appuyant à nouveau, la lecture s'arrête et commence à partir de la station de radio sélectionnée précédemment. Lorsqu'il n'y a pas de "Traffic & Weather Now" lisible, la sélection ne peut pas être sélectionnée.
	(Lors de la lecture de SportsFlash) Arrête la lecture de SportsFlash et commence la lecture à partir de la station de radio sélectionnée précédemment. Lorsque "SportsFlash" n'est pas lu, il ne peut pas être sélectionné.

SiriusXM Settings

Menu	Explication
Parental Controls	Définit le verrouillage parental et modifie le code de verrouillage.
Smart Favorites	Sélectionne/modifie les stations de radio enregistrées dans les Smart Favorites. Il est possible d'enregistrer jusqu'à 10 stations de radio. Smart Favorites Les émissions des stations enregistrées sont mises en mémoire tampon. De plus, lorsque vous enregistrez des stations de radio dans vos Favoris, jusqu'à 10 stations sont automatiquement enregistrées dans vos Smart Favorites.
TuneStart	Active/désactive TuneStart. TuneStart Les stations enregistrées dans les Smart Favorites sont lues à partir d'un point d'arrêt tel que le début d'une chanson, et non en temps réel. Le point d'arrêt diffère en fonction du contenu et des conditions de mise en mémoire tampon.

Menu	Explication
Artist/Song Alerts	<p>Vous pouvez activer/désactiver les Artist/Song Alerts et supprimer les artistes et la musique enregistrés.</p> <p>Artist/Song Alerts La fonction vous avertit lors de la lecture d'un artiste ou d'une chanson enregistré(e) dans "Save Artist/Song".</p>
SportsFlash	<p>Vous pouvez activer/désactiver SportsFlash et enregistrer et supprimer des équipes sportives. Il est possible d'enregistrer jusqu'à 50 équipes.</p> <p>SportsFlash La fonction vous avertit lorsque les temps forts des équipes sportives enregistrées sont annoncés.</p>
Traffic & Weather Now	<p>Lorsque vous définissez une ville, vous pouvez recevoir des notifications concernant le trafic et la météo pour cette ville.</p>

Verrouillage parental

Pour utiliser la fonction de verrouillage parental, un code de verrouillage doit d'abord être défini.

Le verrouillage parental peut être activé ou désactivé pendant le cycle de conduite en cours (à partir du moment où le contacteur d'allumage ou d'alimentation est passé de ON à OFF). Le verrouillage parental est activé lorsque l'option "Enable Channel Lock" est activée. Lorsqu'elle est désactivée, le verrouillage parental est annulé.

Lorsqu'un verrouillage parental est activé et qu'une station de radio verrouillée est sélectionnée, l'écran de saisie du code de verrouillage s'affiche. Si le code de verrouillage correct est saisi, le verrouillage parental est temporairement annulé. Lors de l'annulation du verrouillage parental ou de la modification du code de verrouillage, la saisie du code de verrouillage est nécessaire.

Réinitialiser le code de verrouillage

Si le code enregistré a été oublié, le réinitialiser au code par défaut [0000].

1. Sélectionner "Parental Controls" dans les SiriusXM Settings.
2. Sélectionner "Edit Lock Code".
3. Saisir le code par défaut [0000] à l'écran avec le code de verrouillage actuel.
4. Saisir le nouveau code que vous souhaitez définir.
5. L'écran de confirmation s'affiche et la réinitialisation du code de verrouillage est terminée.

Initialisation

Pour initialiser les paramètres de SiriusXM®, vous devez rétablir tous les paramètres de Mazda Connect à leurs valeurs par défaut.

Pour rétablir les réglages par défaut de Mazda Connect, utiliser les "Réglages" de Mazda Connect ou faire appel à un concessionnaire agréé Mazda.

DAB*

Qu'est-ce que la radio DAB ?

La radio DAB est un système de diffusion numérique pour la radio. La radio DAB fournit une source sonore radio de haute qualité en utilisant une fonction de commutation automatique de fréquence dans les zones limitrophes. En affichant le texte de la radio, des informations telles que les noms du morceau et de l'artiste peuvent être affichés.

REMARQUE

Cette unité est également compatible avec une radio DAB+.

1. Sélectionner "Divertissements" sur l'écran d'accueil.

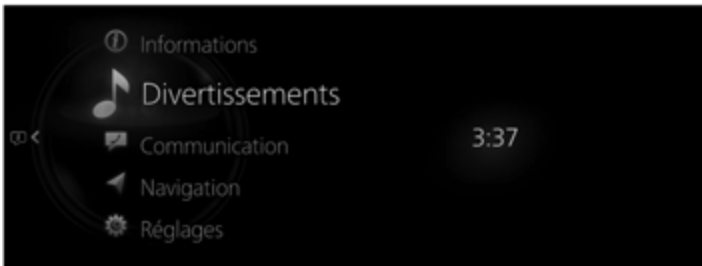

2. Sélectionner "DAB" sur l'écran Liste des sources.

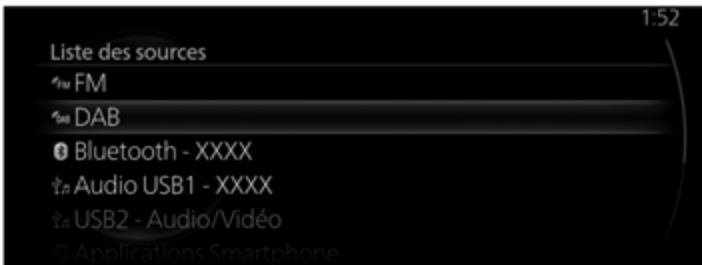

REMARQUE

S'il y a du contenu en cours de lecture, sélectionner "Divertissements" pour que le contenu soit affiché sur l'écran de lecture.

Lorsque l'écran de lecture est affiché, appuyer sur  sur l'interrupteur de commande pour afficher l'écran Liste des sources.

3. L'écran de lecture est affiché.



Tourner  pour afficher la dernière liste affichée à partir de la liste des Favoris ou de la Liste des stations pour la DAB.

Lorsque  est affiché, vous pouvez afficher le menu en appuyant sur .

Menu DAB

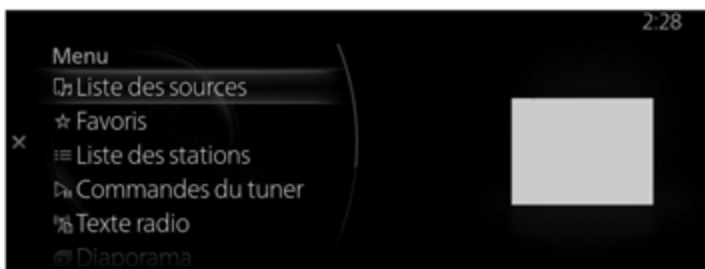





Menu	Explication
Liste des sources	Affiche l'écran Liste des sources. Vous pouvez changer la source audio.
Favoris	Affiche la liste des Favoris pour DAB. La liste des stations de radio enregistrées dans vos Favoris s'affiche et vous pouvez sélectionner le contenu que vous souhaitez écouter. Si vous n'avez pas de Favoris enregistrés, une liste vide s'affiche. Se référer à Favoris à la page 1-18 pour la méthode d'enregistrement des Favoris.
Liste des stations	Affiche la liste des stations (ensemble et station). Vous pouvez sélectionner le contenu que vous voulez écouter à partir de la Liste des stations affichées. Vous pouvez changer l'Ensemble en sélectionnant "Sélect. ensemble".
Commandes du tuner	Affiche l'écran de contrôle (icône) sur l'écran de lecture. Pour la méthode d'utilisation de chaque icône, se référer à Utilisation des commandes du syntoniseur (icône).
Texte radio	Affiche le texte radio de la station radio reçue.

Menu	Explication
Diaporama	Lorsque des stations de radiodiffusion avec un service de diaporama sont reçues, le diaporama est agrandi.
Réglages du DAB	Règle le DAB. Pour les éléments que vous pouvez régler, se référer à Réglages du DAB.
Réglages audio	Règle la qualité du son.

Utilisation des commandes du syntoniseur (icône)



Icône	Explication
	(Autre que pendant la lecture de balayage) Recherche votre station souhaitée à partir de la liste des stations. Cherche chaque station dans la liste des stations pendant 5 secondes. Sélectionnez à nouveau lorsque votre station désirée est captée.
	Arrête le balayage et règle la station radio en cours de réception.
	Sélectionner pour lancer la sélection automatique des stations radio afin de passer au service suivant ou précédent. S'il n'y a pas de service suivant ou précédent dans l'Ensemble sélectionné, l'Ensemble change. Maintenir enfoncé pour changer d'Ensemble.
	(Pendant le balayage ou la sélection automatique de la station radio) Arrête le balayage ou la sélection automatique de la station radio et règle la station radio reçue.

Réglages du DAB

Menu	Explication
Liaison DAB-DAB	Active/désactive Liaison DAB-DAB. Lorsque cette fonction est activée, si la réception de la radio DAB en cours de lecture se détériore, le même programme diffusé par la station de radio DAB est recherché et automatiquement sélectionné.
Liaison DAB-FM	Active/désactive Liaison DAB-FM. Lorsque cette fonction est activée, si la réception de la radio DAB en cours de lecture se détériore, le même programme diffusé par la station de radio FM est recherché et sélectionné temporairement pour que le programme puisse être écouté en continu. Si la station de radio DAB trouve le même programme diffusé sur la station de radio FM, elle passe automatiquement à cette station de radio.
Annonce trafic	Active/désactive Annonce trafic. Lorsque cette option est activée, l'écran Annonce trafic peut être commuté en sélectionnant une source audio ^{*1} autre que DAB.
Bande L*	Activer/désactiver Bande L. Lorsque cette option est activée, la bande de fréquences L peut être reçue en plus de la bande III.
Autre annonce*	Active/désactive Autre annonce. Lorsque cette option est activée, l'écran Autre annonce peut être commuté en sélectionnant une source audio autre que DAB.
Affichage du diaporama*	Activer/désactiver Affichage du diaporama.

*1 Sauf pour les stations de radio DAB qui ne peuvent pas recevoir les Annonce trafic ou en écoutant la radio FM.

Annonce trafic

Lorsque les "Annonce trafic" sont activées à l'aide des Réglages du DAB, les informations routières peuvent être reçues.

Lorsque les informations routières sont reçues en mode TA, l'écran Annonce trafic peut être commuté en sélectionnant une source audio^{*1} que DAB.

Lorsque la lecture des Annonce trafic se termine, l'écran affiché revient automatiquement à l'écran précédent, mais si vous voulez arrêter la lecture en cours d'écoute, sélectionnez "Annuler" ou "TA éteint" affiché à l'écran.

Annuler: Laisser les Annonce trafic activées et revenir à l'écran précédent.

TA éteint: Désactiver les Annonce trafic et revenir à l'écran précédent.

*1 Sauf pour les stations de radio DAB qui ne peuvent pas recevoir les Annonce trafic ou en écoutant la radio FM.

REMARQUE

La valeur de réglage des "Annonce trafic" et la valeur de réglage des "Annonce trafic (TA)" pour les Réglages FM sont liées.

Autre annonce*

Lorsque "Autre annonce" est activé à l'aide des Réglages du DAB, d'autres annonces DAB peuvent être reçues.

Lorsque d'autres annonces DAB sont reçues dans ce mode, l'écran Autre annonce peut être commuté en sélectionnant une source audio autre que DAB.

Lorsque la lecture des Autre annonce se termine, l'écran affiché revient automatiquement à l'écran précédent, mais si vous voulez arrêter la lecture en cours d'écoute, sélectionnez "Annuler" ou "Désactivée" affiché à l'écran.

Annuler: Laisser les Autre annonce activées et revenir à l'écran précédent.

Désactivée: Désactiver les Autre annonce et revenir à l'écran précédent.

Pandora®*

Qu'est-ce Pandora® ?

Pandora® est une radio internet personnalisée gratuite. Entrer simplement un artiste, morceau, genre favoris, et Pandora® va créer une station personnalisée qui lit leur musique et bien d'autres qui leur ressemblent. Classer vos morceaux en donnant vos observations Pouce en haut et Pouce en bas pour raffiner davantage votre station, découvrir de la nouvelle musique et aider Pandora® à ne lire que la musique que vous aimez.

* Pandora®, le logo Pandora®, et la robe de la marque Pandora® sont des marques commerciales ou marques commerciales déposées de Pandora Media, Inc., utilisation soumise à autorisation.

REMARQUE

- Pandora® peut ne pas être disponible en dehors des États-Unis.
- Pour utiliser Pandora® depuis votre appareil Bluetooth®, faites ce qui suit en premier:
 - Installer l'application Pandora® sur l'appareil.
 - Créer un compte Pandora®.
 - Créer une station Pandora®.

1. Sélectionner "Divertissements" sur l'écran d'accueil.

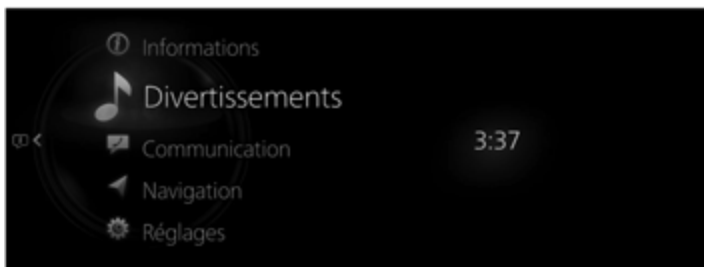

2. Sélectionner "Pandora" sur l'écran Liste des sources.



REMARQUE

S'il y a du contenu en cours de lecture, sélectionner "Divertissements" pour que le contenu soit affiché sur l'écran de lecture.

Lorsque l'écran de lecture est affiché, appuyer sur  sur l'interrupteur de commande pour afficher l'écran Liste des sources.

3. L'écran de lecture est affiché.

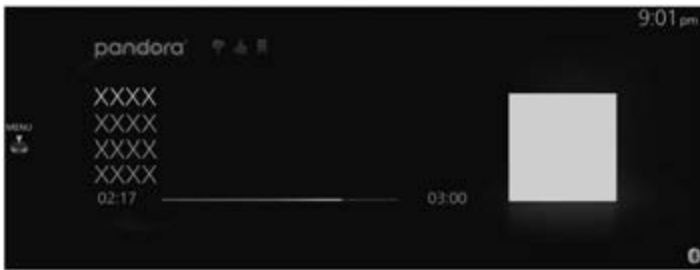

Tourner  pour afficher la liste Favorites pour radio Pandora.

Lorsque  est affiché, vous pouvez afficher le menu en appuyant sur .

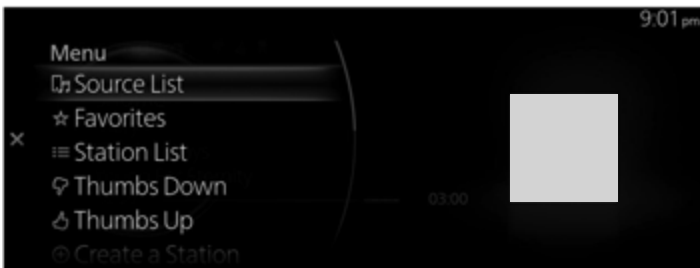
Menu Pandora®

Menu	Explication
Source List	Affiche l'écran Liste des sources. Vous pouvez changer la source audio.
Favorites	Affiche la liste des Favorites pour Pandora®. La liste des stations de radio enregistrées dans vos Favoris s'affiche et vous pouvez sélectionner le contenu que vous souhaitez écouter. Si vous n'avez pas de Favorites enregistrés, une liste vide s'affiche. Se référer à Favoris à la page 1-18 pour la méthode d'enregistrement des Favorites.

Menu	Explication
Station List	Affiche la station de radio reçue du smartphone connecté. Vous pouvez sélectionner le contenu que vous voulez écouter à partir de la Station List affichées. Vous pouvez modifier l'ordre d'affichage de la Station List. Pour plus d'informations sur la façon de modifier l'ordre d'affichage, se référer à Modifier l'ordre d'affichage de la Station List.
Thumbs Down	Évalue le contenu en cours de lecture (avec des pouces vers le bas).
Thumbs Up	Évalue le contenu en cours de lecture (avec des pouces vers le haut).
Create a Station	Vous pouvez créer votre propre station de radio spéciale. Pour plus d'informations sur la façon de créer votre station de radio, se référer à Create a Station.
Bookmark	Permet de mettre en signet le contenu ou l'artiste en cours de lecture. Vous pouvez mettre dans vos favoris des morceaux ou artistes sur le Web quand vous voulez les écouter plus tard.
Playback Controls	Affiche l'écran de contrôle (icône) sur l'écran de lecture. Pour la méthode d'utilisation de chaque icône, se référer à Utilisation des commandes du syntoniseur (icône).
Pandora Settings	Permet de régler Pandora®. Pour les éléments que vous pouvez régler, se référer à Pandora Settings.
Bluetooth Settings	Vous pouvez modifier les paramètres Bluetooth®. Se référer à Réglages de connectivité à la page 2-114.
Audio Settings	Règle la qualité du son.

REMARQUE

- La fonction Sauter peut ne pas être disponible car elle dépend de l'appareil.
- Le nombre de sauts est limité par Pandora®.
- Si "Thumbs Down" est sélectionné lorsque la fonction sauter la chanson est en cours de lecture, la chanson suivante sera sautée.

Modifie l'ordre d'affichage de la Station List

1. Sélectionner "Station List".

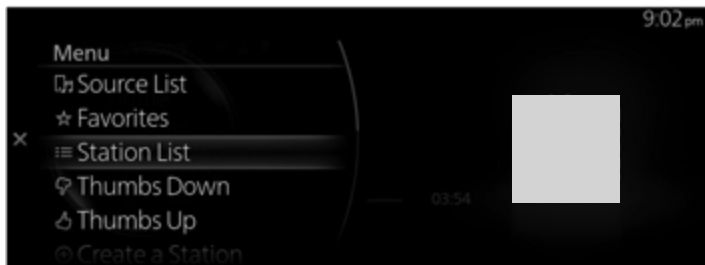

2. Sélectionner " ▾ [classification de tri actuellement sélectionnée]" dans l'Option.

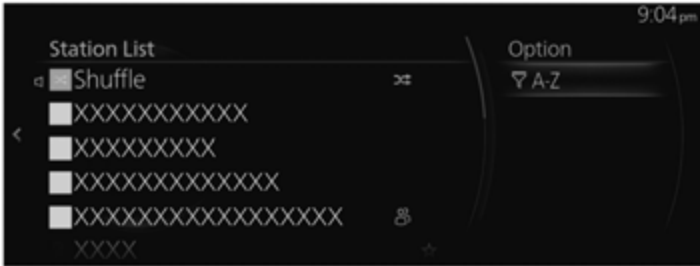

3. Sélectionner la classification de tri dans le menu Sort pour modifier l'ordre d'affichage de la Station List.

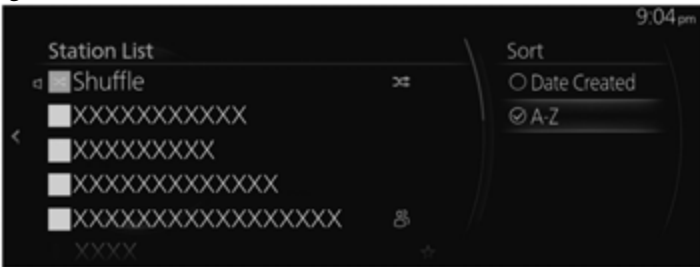

Date Created: Les contenus sont affichés en fonction de la date à laquelle ils ont été créés.

A-Z: Les contenus sont affichés par ordre alphabétique.

Create a Station

1. Sélectionner "Create a Station".

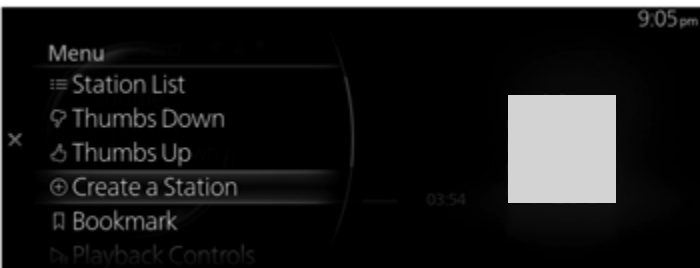

2. Sélectionner le menu et créer une nouvelle station de radio.





From Current Artist: Crée une station de radio à partir de la chanson ou de l'artiste joué(e).

From Current Track: Crée une station de radio à partir de la chanson jouée.

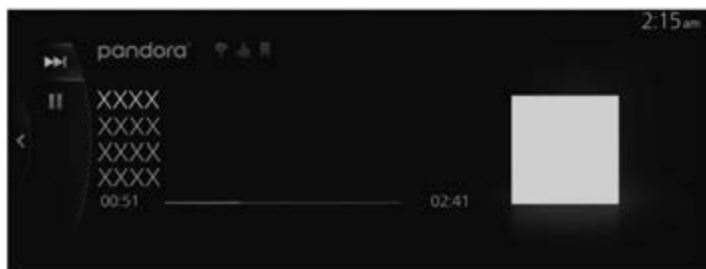
Utilisation des commandes du syntoniseur (icône)



Icône	Explication
	Passe à la chanson suivante.
	(Lorsqu'elle est sélectionnée pendant la pause) Lit la piste.
	(Lorsqu'elle est sélectionnée pendant la lecture) Met la piste en pause.

Pandora Settings

Les réglages de Pandora® peuvent être modifiés.

1. Sélectionner "Pandora Settings".



2. Sélectionner le menu et modifier les réglages de Pandora®.

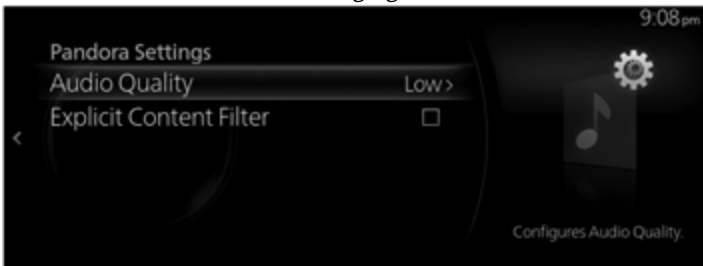

Audio Quality: Permet de régler la qualité sonore du contenu sur "High" ou "Low".

Explicit Content Filter : quand il est activé, les restrictions de lecture du contenu sont appliquées.

Bluetooth®

Pour lire le contenu d'un appareil audio Bluetooth® sur Mazda Connect, sélectionner la source Bluetooth®. Avant d'utiliser l'appareil audio Bluetooth®, vous devez l'enregistrer auprès de Mazda Connect.

Se référer à Réglages de connectivité à la page 2-114.

1. S'assurer que l'appareil audio est sous tension et que la fonction Bluetooth® est activée.
2. Sélectionner "Divertissements" sur l'écran d'accueil.

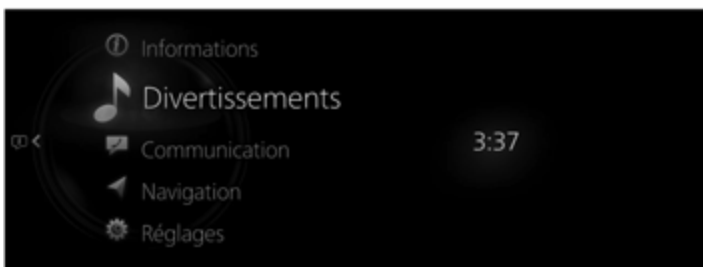

3. Sélectionner "Bluetooth" sur l'écran Liste des sources.

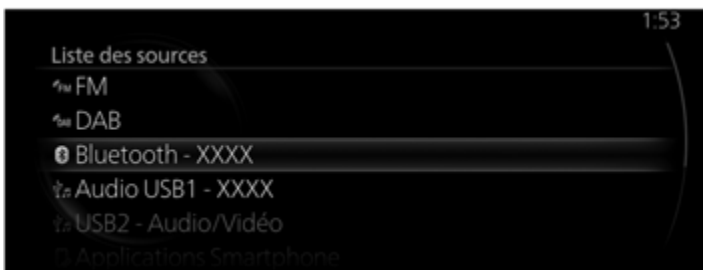



REMARQUE

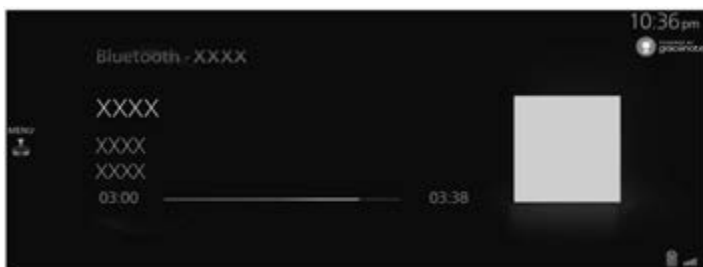

S'il y a du contenu en cours de lecture, sélectionner "Divertissements" pour que le contenu soit affiché sur l'écran de lecture.

Lorsque l'écran de lecture est affiché, appuyer sur  sur l'interrupteur de commande pour afficher l'écran Liste des sources.

4. L'écran de lecture est affiché.



Tourner  pour afficher la Liste en cours de lecture.

Lorsque  est affiché, vous pouvez afficher le menu en appuyant sur .

REMARQUE

- Si l'écran Applications sur l'appareil n'est pas affiché, la lecture de l'audio Bluetooth® sur Mazda Connect peut ne pas être possible.
- Si l'appareil audio Bluetooth® ne démarre pas la lecture, vous devez démarrer la lecture manuellement.
Sélectionner "Commandes lecture" dans le menu audio Bluetooth®, puis sélectionner .
- Si le mode passe du mode audio Bluetooth® à un autre mode (tel que le mode radio), la lecture à partir de l'appareil audio Bluetooth® s'arrête.

Menu Bluetooth® Audio

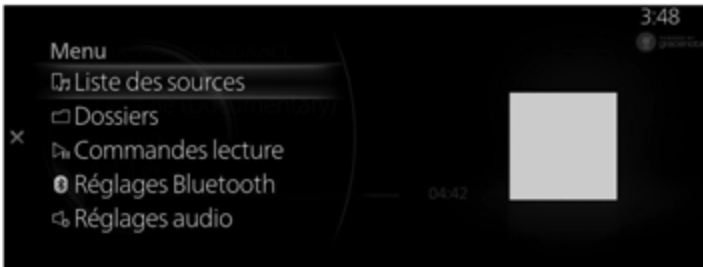





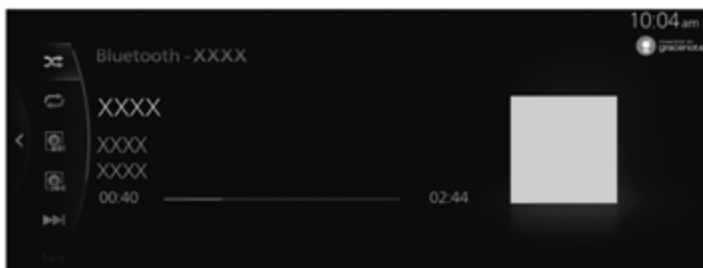









Menu	Explication
Liste des sources	Affiche l'écran Liste des sources. Vous pouvez changer la source audio.
Dossiers	Affiche le dossier/fichier au niveau supérieur. Sélectionner le dossier pour afficher les fichiers du dossier. Après avoir sélectionné le fichier que vous voulez écouter, la lecture commence.
Commandes lecture	Affiche l'écran de contrôle (icône) sur l'écran de lecture. Pour la méthode d'utilisation de chaque icône, se référer à Utilisation des commandes du syntoniseur (icône).
Réglages Bluetooth	Vous pouvez modifier les paramètres Bluetooth®. Se référer à Réglages de connectivité à la page 2-114.
Réglages audio	Règle la qualité du son.

Utilisation des commandes du syntoniseur (icône)



Tourner  pour sélectionner l'icône que vous voulez utiliser.

Icône		Explication
		Lit les chansons du dossier actuellement sélectionné dans un ordre aléatoire.
		Lit toutes les chansons dans un ordre aléatoire.
		Annule la lecture aléatoire.
		Répète la chanson en cours de lecture.
		Lecture répétée de la chanson dans le dossier actuellement sélectionné.
		Répète la lecture de toutes les chansons.
		Annule la lecture répétée.
	Avance au début de l'album suivant.	
	Revient au début de l'album précédent.	
	Avance jusqu'au début du morceau suivant. Maintenir enfoncé pour avancer rapidement. Relâcher pour arrêter.	
	Retourne au début du morceau précédent. Maintenir enfoncé pour reculer rapidement. Relâcher pour arrêter.	

Icône	Explication
	(Lorsqu'elle est sélectionnée pendant la pause) La lecture reprend.
	(Lorsqu'elle est sélectionnée pendant la lecture) La lecture est mise en pause.

REMARQUE

Certaines icônes peuvent ne pas s'afficher selon l'appareil audio Bluetooth® à connecter.

Afficher les informations de l'appareil audio Bluetooth®

Lorsqu'un appareil audio Bluetooth® est connecté, les informations suivantes s'affichent à l'écran.

Informations		AVRCP Ver- sion inférieure à 1.3	AVRCP Ver. 1.3	AVRCP Ver. 1.4 ou supérieure
Informations sur les listes de lecture	Liste des noms de chansons	—	—	X
	Nom du fichier	—	—	X
	Type de dossier (par ex., artiste, album, genre)	—	—	X
Informations sur la lecture des chansons	Nom du morceau	—	X	X
	Nom de l'album	—	X	X
	Nom de l'artiste	—	X	X
	Temps de lecture	X	X	X

X: Affiché

— : Non affiché

REMARQUE

Certaines informations peuvent ne pas s'afficher en fonction de l'appareil.

Audio USB1 /Audio USB2

L'audio peut être lu en connectant une mémoire disponible dans le commerce ou un lecteur de musique au port USB du véhicule.

PRUDENCE

Ne pas laisser le cordon connecté au port USB s'emmêler dans le levier de changement de vitesse/levier sélecteur.

Si le cordon s'emmêle, cela pourrait distraire votre conduite et causer un accident.

ATTENTION

- Ne pas placer d'objets ou forcer sur le port USB ou le couvercle de la console lorsque la fiche est branchée.
- Selon l'appareil mobile à connecter, un bruit peut se produire lors de l'utilisation de l'appareil lorsqu'il est connecté à la prise d'alimentation pour accessoires du véhicule (si du bruit se produit, ne pas utiliser la prise d'alimentation pour accessoires).
- Ne pas connecter un lecteur de carte SD ou un concentrateur USB au port USB. La lecture de la musique écrite sur la carte n'est pas prise en charge. Le système de navigation peut également devenir inutilisable. De plus, ne pas connecter une souris ou un clavier.
- Ne pas laisser d'appareil audio USB dans l'habitacle. Sinon, la température de l'habitacle augmentera jusqu'à atteindre une température élevée sous la lumière directe du soleil, ce qui pourrait causer des dommages.
- La fente pour carte SD est pour le système de navigation. Pour utiliser le système de navigation, une carte SD (d'origine Mazda) doit être insérée pour le système de navigation. Ne pas insérer de carte SD avec des fichiers musicaux enregistrés dessus.

REMARQUE

- Cette fonction peut ne pas être utilisable car cela dépend de l'appareil mobile à connecter.
- Avant toute utilisation, lire le mode d'emploi du fabricant de l'appareil mobile disponible dans le commerce.
- Ne pas utiliser l'audio pendant une longue période avec le moteur arrêté. Dans le cas contraire, la batterie risquerait de se décharger.
- Un bruit peut se produire en fonction de l'appareil mobile à connecter.
- Insérer la fiche dans le port USB jusqu'au bout.
- Il est possible d'utiliser des appareils conformes à la norme USB 2.0/1.1. Même avec les produits standard USB 3.0, si l'appareil est compatible avec USB 2.0, il peut être utilisé comme un appareil USB 2.0.

Connecter des appareils

Connecter l'appareil audio USB au véhicule à l'aide du câble USB. Insérer ou retirer la fiche lorsque celle-ci est perpendiculaire à l'orifice du port USB.

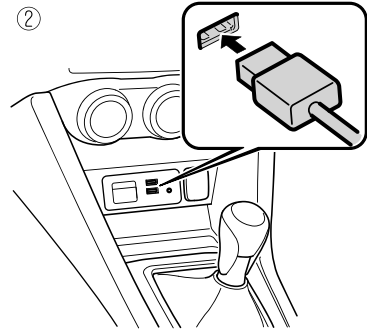
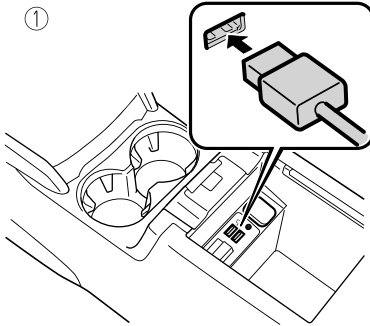

1. Situé sur la console centrale
2. Situé dans la zone de la console avant

L'emplacement du lecteur du port USB diffère en fonction du modèle de véhicule.

Lire de la musique

REMARQUE

- Lors de l'utilisation d'une mémoire USB, la lecture peut prendre un certain temps avant de commencer, en fonction de la capacité et du nombre de fichiers stockés.
 - Les pochettes d'album peuvent ne pas pouvoir être affichées en fonction de leur taille.
1. Sélectionner "Divertissements" sur l'écran d'accueil.

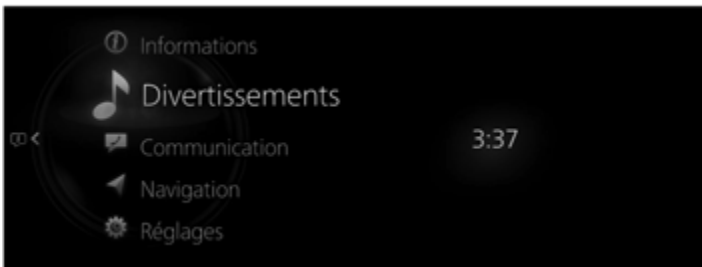

- Sélectionner "Audio USB1 - [160:device name]" ou "Audio USB2 - [160:device name]".





REMARQUE

S'il y a du contenu en cours de lecture, sélectionner "Divertissements" pour que le contenu soit affiché sur l'écran de lecture.

Lorsque l'écran de lecture est affiché, appuyer sur  sur l'interrupteur de commande pour afficher l'écran Liste des sources.

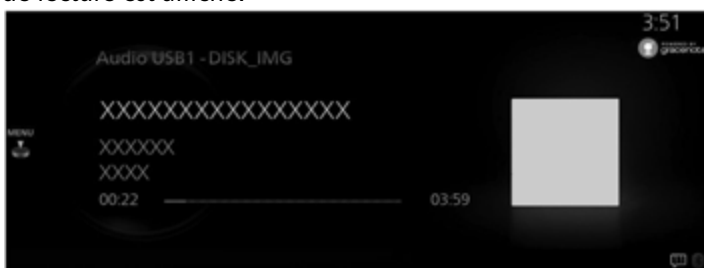
- L'écran de lecture est affiché.



Tourner  pour afficher la Liste des morceaux.

Lorsque  est affiché, vous pouvez afficher le menu en appuyant sur .

Menu audio USB

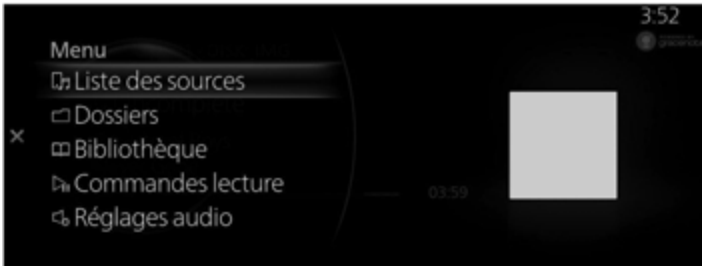

Menu	Explication
Liste des sources	Affiche l'écran Liste des sources. Vous pouvez changer la source audio.
Dossiers ^{*1}	Affiche la liste des dossiers. Vous pouvez sélectionner la musique que vous voulez écouter dans le dossier.
Listes de lecture ^{*2}	Affiche la liste de lecture. Vous pouvez sélectionner la musique que vous voulez écouter à partir de la liste de lecture.
Bibliothèque	Affiche l'écran Bibliothèque. Vous pouvez sélectionner la catégorie que vous voulez jouer comme album ou artiste. Pour plus de détails, se référer à Sélectionner des pistes dans la Bibliothèque.
Commandes lecture	Affiche l'écran de contrôle (icône) sur l'écran de lecture. Pour la méthode d'utilisation de chaque icône, se référer à Utilisation des commandes du syntoniseur (icône).
Réglages audio	Règle la qualité du son.

*1 Affiché lors de la connexion à un appareil autre qu'un appareil Apple.

*2 Affiché lors de la connexion à un appareil Apple.

Sélectionner des pistes dans la Bibliothèque

1. Sélectionner la catégorie dans l'écran Bibliothèque.



2. Sélectionner la méthode de lecture de la chanson dans la liste des catégories.

Catégorie	Explication
Listes de lecture ^{*1}	Affiche la liste des listes de lecture et lit la liste de lecture sélectionnée comme une liste de pistes.
Artistes	Affiche la liste des artistes et lit l'album de l'artiste sélectionné ou toutes les pistes comme une liste de pistes.
Albums	Affiche la liste des artistes et lit l'album de l'artiste sélectionné ou toutes les pistes comme une liste de pistes.
Chansons	Affiche la liste de toutes les pistes et lit toutes les pistes comme une liste de pistes. De plus, vous pouvez rechercher la piste que vous voulez écouter en utilisant une recherche alphabétique.
Genres	Affiche la liste des genres musicaux et lit les pistes séparées par artiste ou par album dans le genre sélectionné, ou toutes les pistes comme une liste de pistes.
Compositeurs	Une liste de compositeurs s'affiche où vous pouvez sélectionner l'album d'un compositeur ou toutes les pistes et les lire comme une liste de pistes.
Podcasts ^{*2}	Affiche la liste des podcasts et lit l'épisode sélectionné.
Livres audio ^{*2}	Affiche la liste des livres audio et lit le chapitre sélectionné.

*1 Affiché lors de la connexion à un appareil autre qu'un appareil Apple.

*2 Affiché lors de la connexion à un appareil Apple.

Exemple d'utilisation (lors de la lecture des pistes d'un artiste sélectionné)

1. Sélectionner "Artistes".





2. Sélectionner l'artiste que vous voulez écouter.





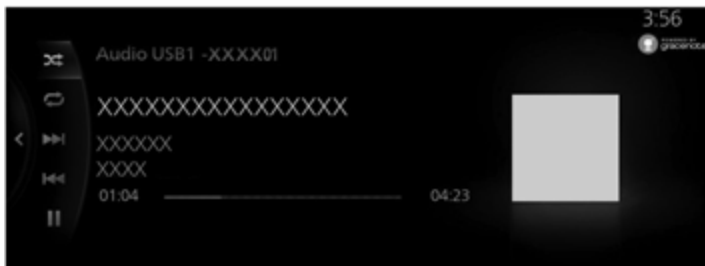









3. Sélectionner le nom de la piste que vous voulez écouter dans la liste des noms de piste affichés. Lecture du morceau choisi.

Utilisation des commandes du syntoniseur (icône)



Tourner  pour sélectionner l'icône que vous voulez utiliser.

Icône	Explication
	Lorsque des appareils USB autres que des produits Apple, tels qu'une mémoire USB et des lecteurs audio, sont connectés
	 Lit les pistes du dossier actuellement sélectionné dans un ordre aléatoire.
	 Lecture aléatoire de toutes les pistes.
	 Annule la lecture aléatoire.
	Lorsqu'un produit Apple est connecté
	 Lecture aléatoire de toutes les pistes de la liste de lecture ou de l'album sélectionné(e).
	 Répète la chanson en cours de lecture.
	 Répète la lecture de toutes les pistes du dossier, de la liste de lecture ou de l'album sélectionné(e).
	 Annule la lecture répétée.
	Avance jusqu'au début du morceau suivant. Maintenir enfoncé pour avancer rapidement. Relâcher pour arrêter.
	Retourne au début du morceau précédent. Maintenir enfoncé pour reculer rapidement. Relâcher pour arrêter.

Icône	Explication
	(Lorsqu'elle est sélectionnée pendant la pause) Lit la piste.
	(Lorsqu'elle est sélectionnée pendant la lecture) Met la piste en pause.

Affichage de la pochette d'album pendant la lecture audio USB

Lors de la connexion d'un appareil audio USB à cette unité et de la lecture audio, l'unité recherche la pochette de l'album dans la base de données stockée dans le véhicule. S'il y a une correspondance dans la compilation de la base de données du véhicule avec la musique lue, la pochette de l'album s'affiche. Les informations de la base de données stockées dans cet appareil utilisent les informations de la base de données du service de reconnaissance musicale Gracenote®.

REMARQUE

- Les informations ajoutées automatiquement peuvent différer des informations réelles.
- Les pochettes d'album peuvent ne pas s'afficher en fonction de la façon dont les données musicales sont lues.

Priorité d'affichage des pochettes d'album

Vous pouvez modifier la priorité d'affichage des pochettes d'album en fonction des pochettes d'album enregistrées dans l'appareil audio USB ou dans la base de données Gracenote®.

Pour définir la pochette de l'album, utiliser les "Réglages" de Mazda Connect ou faire appel à un concessionnaire agréé Mazda.

Mise à jour de la base de données

La base de données Gracenote® peut être mise à jour à l'aide d'un appareil audio USB.

Sélectionner "MàJ Gracenote Database" sur l'écran Réglages système.
Se référer à Divertissements à la page 2-12.

Vidéo USB1 / Vidéo USB2*

Vous pouvez lire des vidéos en connectant une clé USB disponible dans le commerce au port USB du véhicule.

PRUDENCE

Ne pas laisser le cordon connecté au port USB s'emmêler dans le levier de changement de vitesse/levier sélecteur :

Si le cordon s'emmêle, cela pourrait distraire votre conduite et causer un accident.

ATTENTION

- Ne pas placer d'objets ou forcer sur le port USB ou le couvercle de la console lorsque la fiche est branchée.
- Selon l'appareil mobile à connecter, un bruit peut se produire lors de l'utilisation de l'appareil lorsqu'il est connecté à la prise d'alimentation pour accessoires du véhicule (si du bruit se produit, ne pas utiliser la prise d'alimentation pour accessoires).
- Ne pas connecter un lecteur de carte SD ou un concentrateur USB au port USB. La lecture de la musique écrite sur la carte n'est pas prise en charge. Le système de navigation peut également devenir inutilisable. De plus, ne pas connecter une souris ou un clavier.
- Ne pas laisser d'appareil audio USB dans l'habitacle. Sinon, la température de l'habitacle augmentera jusqu'à atteindre une température élevée sous la lumière directe du soleil, ce qui pourrait causer des dommages.
- La fente pour carte SD est pour le système de navigation. Pour utiliser le système de navigation, une carte SD (d'origine Mazda) doit être insérée pour le système de navigation. Ne pas insérer de carte SD avec des fichiers musicaux enregistrés dessus.

REMARQUE

- Cette fonction peut ne pas être utilisable car cela dépend de l'appareil mobile à connecter.
- Avant toute utilisation, lire le mode d'emploi du fabricant de l'appareil mobile disponible dans le commerce.
- Ne pas lire de vidéo pendant une longue période lorsque le moteur est arrêté. Dans le cas contraire, la batterie risquerait de se décharger.
- Un bruit peut se produire en fonction de l'appareil mobile à connecter.
- Insérer la fiche dans le port USB jusqu'au bout.
- Il est possible d'utiliser des appareils conformes à la norme USB 2.0/1.1. Même avec les produits standard USB 3.0, si l'appareil est compatible avec USB 2.0, il peut être utilisé comme un appareil USB 2.0.

Connecter des appareils

Connecter l'appareil audio USB au véhicule à l'aide du câble USB. Insérer ou retirer la fiche lorsque celle-ci est perpendiculaire à l'orifice du port USB.

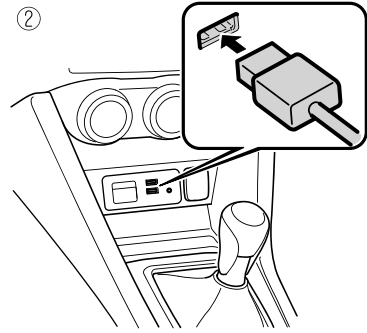
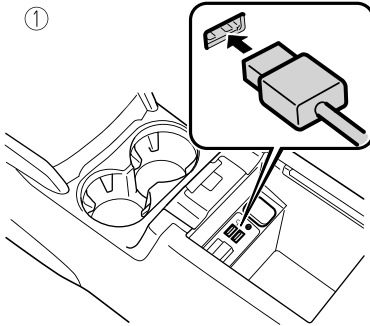

1. Situé sur la console centrale
2. Situé dans la zone de la console avant

L'emplacement du lecteur du port USB diffère en fonction du modèle de véhicule.

Lire une vidéo

REMARQUE

- Lors de l'utilisation d'une mémoire USB, la lecture peut prendre un certain temps avant de commencer, en fonction de la capacité et du nombre de fichiers stockés.
 - La lecture vidéo est compatible avec la mémoire USB et les appareils audio USB autres que les produits Apple.
1. Sélectionner "Divertissements" sur l'écran d'accueil.

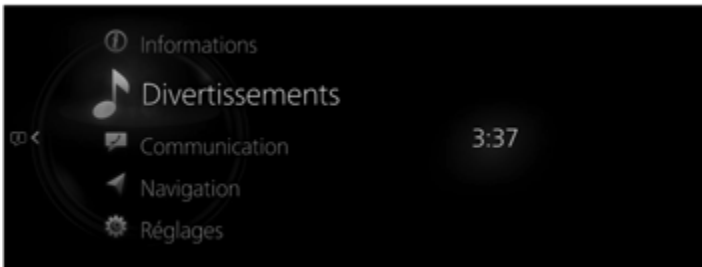

- Sélectionner “Vidéo USB1 - [11:device name]” ou “Vidéo USB2 - [11:device name]”.

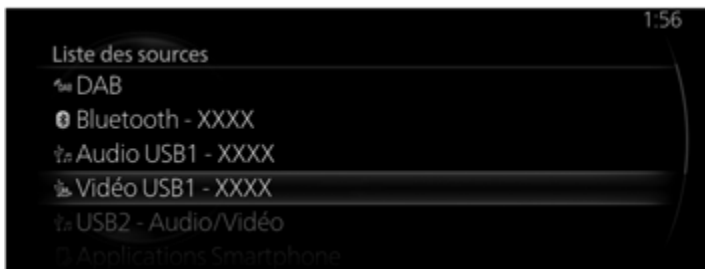

REMARQUE

S'il y a du contenu en cours de lecture, sélectionner “Divertissements” pour que le contenu soit affiché sur l'écran de lecture.

Lorsque l'écran de lecture est affiché, appuyer sur  sur l'interrupteur de commande pour afficher l'écran Liste des sources.



- L'écran de lecture est affiché.



REMARQUE

Pour des raisons de sécurité, les images ne sont pas affichées et seul l'audio est lu pendant la conduite, et certaines fonctions sont limitées.

Tourner  pour afficher la Liste des morceaux.

Lorsque  est affiché, vous pouvez afficher le menu en appuyant sur .

Menu vidéo USB



Menu	Explication
Liste des sources	Affiche l'écran Liste des sources. Vous pouvez changer la source audio.
Dossiers	Affiche l'écran Dossiers. Affiche la liste des dossiers dans lesquels vous pouvez sélectionner la vidéo que vous voulez lire. Pour la méthode de sélection, se référer à Sélectionner des vidéos dans un dossier. S'il n'y a pas de dossier, l'écran de sélection de dossier est omis et passe à l'écran de sélection de fichiers.
Commandes lecture	Affiche l'écran de contrôle (icône) sur l'écran de lecture. Pour la méthode d'utilisation de chaque icône, se référer à Utilisation des commandes du syntoniseur (icône).
Format de l'image	Il est possible de régler la taille de l'écran sur "Écran large"/"Letterbox"/"Recadrage plein écran".
Réglages audio	Règle la qualité du son.

Sélectionner des vidéos dans un dossier

1. Sélectionner le dossier dans l'écran Dossiers.



2. Sélectionner le dossier pour afficher la liste des fichiers qu'il contient.









3. Sélectionner la vidéo que vous voulez lire pour commencer la lecture.

Utilisation des commandes du syntoniseur (icône)



Tourner  pour sélectionner l'icône que vous voulez utiliser.

icône	Explication
	Avance au début de la vidéo suivante. Maintenir enfoncé pour avancer rapidement. Relâcher pour arrêter.
	Revient au début de la vidéo précédente. Maintenir enfoncé pour reculer rapidement. Relâcher pour arrêter.
	Lit la vidéo au ralenti.
	(Lorsqu'elle est sélectionnée pendant la pause) Lit la vidéo. (Lorsqu'elle est sélectionnée pendant la lecture au ralenti) Annule la lecture au ralenti.
	(Lorsqu'elle est sélectionnée pendant la lecture) La lecture est mise en pause.
	Arrête la vidéo.

CD*

Insertion d'un disque dans l'unité

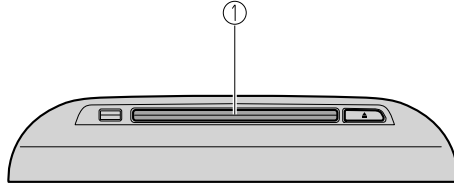

1. Fente pour CD/DVD

La forme du lecteur de CD/DVD varie selon le modèle du véhicule.

1. Positionner le contacteur d'allumage ou d'alimentation sur ACC ou ON.
2. Insérer le disque, côté imprimé vers le haut, dans la fente. Le mécanisme de chargement automatique charge le disque et lance la lecture.

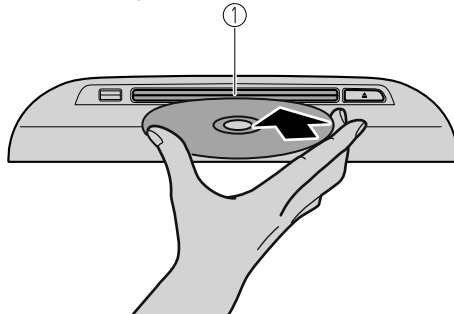

1. Fente pour CD/DVD

REMARQUE

- Utiliser uniquement des CD de 12 cm. Cet appareil ne peut pas lire les CD de 8 cm (simples) même si un adaptateur est utilisé. Si un adaptateur de CD de 8 cm est utilisé, l'appareil risque d'être endommagé.
- Il s'écoule un certain temps avant que la lecture commence pendant que le lecteur lit les données numériques du disque compact.

Passer à l'écran de lecture de CD

1. Sélectionner "Divertissements" sur l'écran d'accueil.

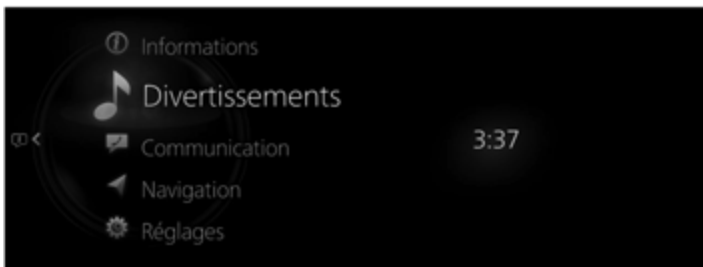

2. Sélectionner "CD".

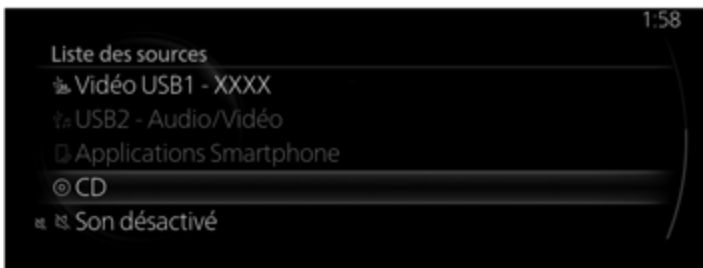
**REMARQUE**

- S'il y a du contenu en cours de lecture, sélectionner "Divertissements" pour que le contenu soit affiché sur l'écran de lecture.



Lorsque l'écran de lecture est affiché, appuyer sur  sur l'interrupteur de commande pour afficher l'écran Liste des sources.

- Si aucun disque n'est inséré, "Disque" s'affiche, mais ne peut pas être sélectionné.

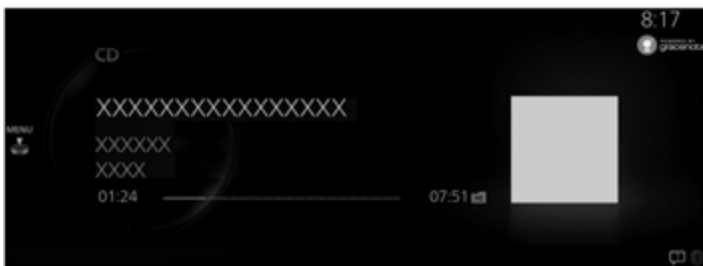
3. L'écran de lecture est affiché.



Afficher la liste des pistes à l'aide de .

Lorsque  est affiché, vous pouvez afficher le menu en appuyant sur .

REMARQUE

- Cette unité est compatible avec CD-TEXT. Lors de la lecture d'un disque compatible CD-TEXT, des informations musicales telles que le nom d'un morceau ou d'un artiste sont affichées.
- Pour les CD MP3/WMA/AAC, si des informations musicales ont été intégrées lors de la création du fichier musical, ces informations sont affichées.

Menu du CD

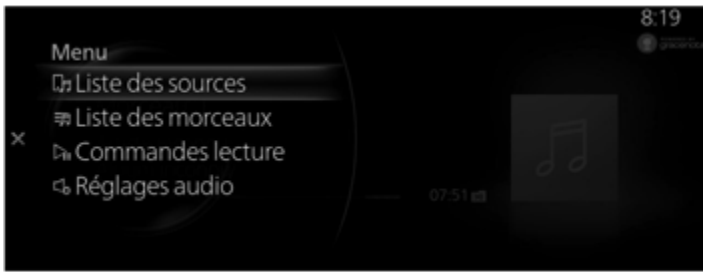

Menu	Explication
Liste des sources	Affiche la Liste des sources. Il est possible de changer la source audio.
Liste des morceaux*	(Disques compacts de musique) Affiche la Liste des morceaux. Vous pouvez sélectionner la musique que vous voulez écouter à partir de la Liste des morceaux.
Dossiers*	(Disques compacts MP3/WMA/AAC) Affiche la liste des dossiers. Vous pouvez sélectionner la musique que vous voulez écouter dans le dossier.
Commandes lecture	Affiche l'écran de contrôle (icône) sur l'écran de lecture. Pour la méthode d'utilisation de chaque icône, se référer à Utilisation des commandes du syntoniseur (icône).
Réglages audio	Règle la qualité du son.

REMARQUE

(Disques compacts MP3/WMA/AAC)

La lecture commence dans l'ordre à partir du haut de la liste. S'il existe un dossier, la lecture commence par les chansons de ce dossier, puis la liste du dossier/fichier suivant. S'il n'y a pas de chansons lisibles dans un dossier, la liste du dossier/fichier suivant est lue.

Exemple d'utilisation (Lors de la recherche d'un morceau depuis le plus haut niveau d'un CD MP3/WMA/AAC)

1. Sélectionner "Dossiers" et afficher les dossiers/listes de fichiers depuis le niveau le plus haut.



2. Lors de la sélection du dossier, les listes des dossiers/fichiers dans le dossier s'affichent.



3. Sélectionner le fichier que vous voulez écouter.









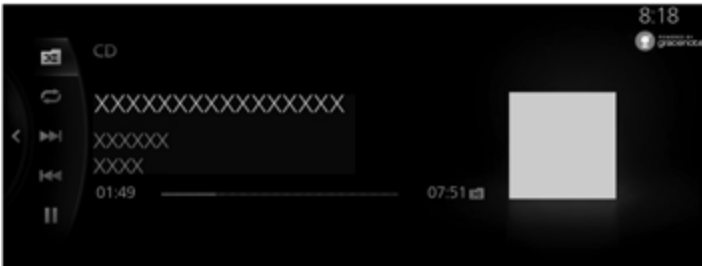





REMARQUE

- Lorsque  est glissé vers la gauche, elle passe à un dossier d'un niveau supérieur.
- Lorsqu'un CD est éjecté, l'unité passe à la source audio lue avant le CD.

Utilisation des commandes du syntoniseur (icône)



Tourner  pour sélectionner l'icône que vous voulez utiliser.

Icône		Explication
		Lit les pistes dans le dossier ou le CD actuellement sélectionné dans un ordre aléatoire.
		(Disques compacts MP3/WMA/AAC) Lit toutes les pistes du dossier dans un ordre aléatoire.
		Affiche l'annulation de la lecture aléatoire.
		Répète la chanson en cours de lecture.
		(Disques compacts MP3/WMA/AAC) Lecture répétée de la chanson dans le dossier actuellement sélectionné.
		Affiche l'annulation de la lecture répétée.
	Avance jusqu'au début du morceau suivant. Maintenir enfoncé pour avancer rapidement. Relâcher pour arrêter.	
	Retourne au début du morceau précédent. Maintenir enfoncé pour reculer rapidement. Relâcher pour arrêter.	
	(Lorsqu'elle est sélectionnée pendant la pause) Reprendre la lecture.	
	(Lorsqu'elle est sélectionnée pendant la lecture) La lecture est mise en pause.	

Informations musicales affichées pendant la lecture du CD

Lors de la connexion d'un lecteur CD/DVD à cette unité et de la lecture de l'audio, l'unité recherche dans la base de données du véhicule le nom de l'album, le nom de l'artiste, le genre, le titre et la pochette de l'album, et s'il y a une correspondance dans la compilation de la base de données du véhicule avec la musique en cours de lecture, chaque type d'information musicale est automatiquement ajouté (pour les CD MP3/WMA/AAC, uniquement la pochette de l'album). Les informations de la base de données stockées dans cet appareil utilisent les informations de la base de données du service de reconnaissance musicale Gracenote®.

REMARQUE

- Les informations ajoutées automatiquement peuvent différer des informations réelles.
- Si un fichier musical contient des informations musicales, même pour de la musique non enregistrée dans la base de données Gracenote®, les informations musicales s'affichent.
- Les informations musicales peuvent ne pas s'afficher en fonction de la façon dont les données musicales sont lues.

Mise à jour de la base de données

La base de données Gracenote® peut être mise à jour à l'aide d'un appareil audio USB.

Sélectionner "MàJ Gracenote Database" sur l'écran Réglages système.

Se référer à Divertissements à la page 2-12.

Éjecter un disque

1. Appuyer sur la touche .

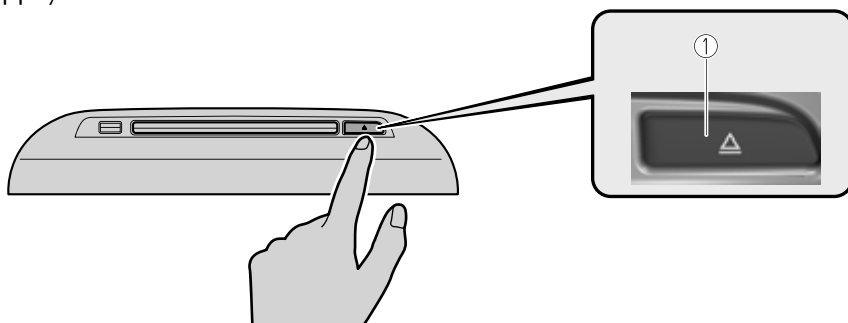

1. Touche d'éjection du CD/DVD

2. Retirer le disque en saisissant son bord.

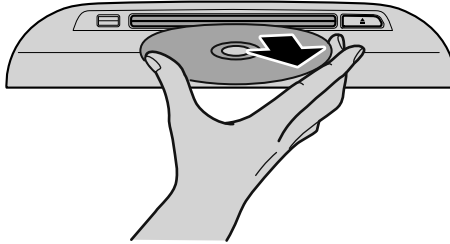

DVD*

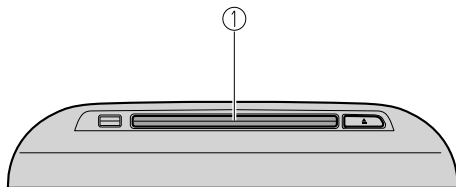
Insertion d'un DVD dans l'unité

1. Fente pour CD/DVD

La forme du lecteur de CD/DVD varie selon le modèle du véhicule.

1. Positionner le contacteur d'allumage ou d'alimentation sur ACC ou ON.
2. Insérer le DVD, côté imprimé vers le haut, dans la fente. Le mécanisme de chargement automatique charge le disque et l'écran de lecture DVD s'affiche.

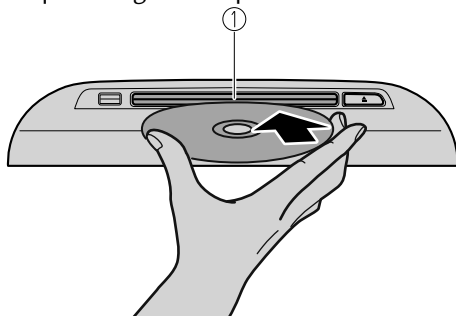

1. Fente pour CD/DVD

REMARQUE

- Utiliser uniquement des DVD de 12 cm. Cet appareil ne peut pas lire les DVD de 8 cm même si un adaptateur est utilisé. Si un adaptateur de DVD de 8 cm est utilisé, l'appareil risque d'être endommagé.
- Il s'écoule un peu de temps avant que la lecture ne commence pendant que le lecteur lit les données numériques sur le DVD.
- Pour plus de détails sur la lecture de musique enregistrée sur DVD-R/DVD+R/DVD-RW/DVD+RW, se référer au point CD. Se référer à CD à la page 2-71.

Passer à l'écran de lecture de DVD

1. Sélectionner "Divertissements" sur l'écran d'accueil.



2. Sélectionner "DVD".

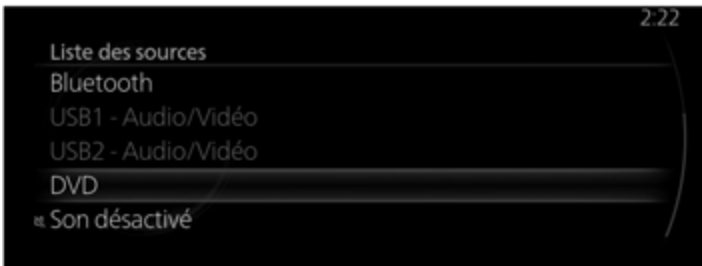

REMARQUE

- S'il y a du contenu en cours de lecture, sélectionner "Divertissements" pour que le contenu soit affiché sur l'écran de lecture.
- Lorsque l'écran de lecture est affiché, appuyer sur  sur l'interrupteur de commande pour afficher l'écran Liste des sources.
- Si aucun disque n'est inséré, "Disque" s'affiche, mais ne peut pas être sélectionné.

3. L'écran de lecture est affiché.





REMARQUE

- Pour des raisons de sécurité, les images ne sont pas affichées et seul l'audio est lu pendant la conduite, et certaines fonctions sont limitées.



- Si le mode est permuté sur le mode DVD une fois que la lecture de celui-ci est arrêtée, la lecture redémarre sans afficher l'écran de menu du DVD.
- Si vous passez à un autre type d'audio pendant la lecture d'un DVD, la lecture du DVD s'arrête temporairement.

Tourner  pour afficher la Chapitre.

Lorsque  est affiché, vous pouvez afficher le menu en appuyant sur .

Menu du DVD









Menu	Explication
Liste des sources	Affiche l'écran Liste des sources. Il est possible de changer la source audio.
Liste des chapitres	Affiche la liste des chapitres. Sélectionnez la vidéo que vous voulez lire dans la liste des chapitres.
Commandes lecture	Affiche l'écran de contrôle (icône) sur l'écran de lecture. Pour la méthode d'utilisation de chaque icône, se référer à Utilisation des commandes du syntoniseur (icône).
Curseur*	(DVD vidéo) Se déplace sur l'écran du menu DVD pour la sélection d'un élément. Se déplacer à la position désirée à l'aide des flèches haut/bas, gauche/droite et sélectionner  .
Menu disque*	(DVD vidéo) Affiche le menu supérieur du DVD.
Menu titre*	(DVD vidéo) Affiche le menu titre du DVD.
N° du titre	Spécifie le numéro du titre du DVD que vous voulez lire et le lit. Entrer le numéro du titre du DVD et sélectionner  .
Réglages du DVD	Effectue les réglages pour le DVD. Pour plus de détails, se référer à Réglages du DVD.
Réglages audio	Règle la qualité du son.

Utilisation des commandes du syntoniseur (icône)



Tourner  pour sélectionner l'icône que vous voulez utiliser.

Icône	Explication
	Avance au début de la vidéo suivante. Maintenir enfoncé pour avancer rapidement. Relâcher pour arrêter.
	Revient au début de la vidéo précédente. Maintenir enfoncé pour reculer rapidement. Relâcher pour arrêter.
	(Lorsqu'elle est sélectionnée pendant la pause) Lit la vidéo. (Lorsqu'elle est sélectionnée pendant la lecture au ralenti) Annule la lecture au ralenti.
	(Lorsqu'elle est sélectionnée pendant la lecture) La lecture est mise en pause.
	Lit la vidéo au ralenti.
	Arrête la vidéo.
	Revient au menu titre.

Réglages du DVD

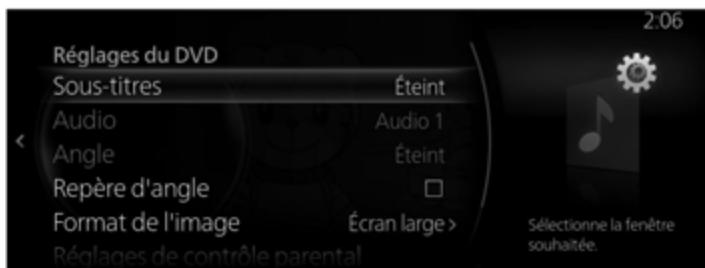

Tourner  pour sélectionner l'icône que vous voulez utiliser.

Menu	Explication
Sous-titres	Modifie les réglages des sous-titres. Vous pouvez sélectionner le type de sous-titres ou les désactiver.
Audio	Modifie les réglages audio. Vous pouvez sélectionner le type d'audio.
Audio en duplex*	(DVD VR) Bascule entre Audio principal/Audio supplémentaire.
Angle*	(DVD vidéo) Change l'angle de la caméra.
Repère d'angle*	(DVD vidéo) Active/désactive l'affichage de la marque multi-angle.
Format de l'image	Modifie la taille de l'écran. Vous pouvez choisir entre "Écran large"/"Letterbox"/"Recadrage plein écran".
Réglages de contrôle parental*	(DVD vidéo) Affiche l'écran Réglages de contrôle parental. Vous pouvez modifier le niveau de verrouillage parental, puis définir, modifier et réinitialiser le code PIN. Pour la méthode de fonctionnement, se référer à Verrouillage parental.

Verrouillage parental

Certains DVD ont un niveau de verrouillage parental.

Lorsque le niveau de verrouillage parental DVD dépasse le réglage du niveau fixé sur cette unité, la lecture se désactive. Vous pouvez modifier le niveau de verrouillage parental, puis définir, modifier et réinitialiser le code PIN.

Pour utiliser la fonction de verrouillage parental, vous devez définir un code PIN.

Réglage du code PIN (4 chiffres)

1. Sélectionner "Modifier code PIN".

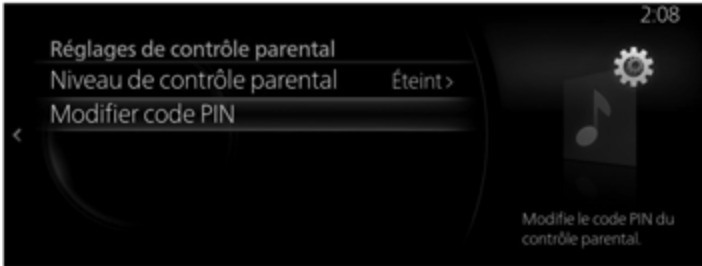

2. Entrer le nouveau code PIN.



3. Sélectionnez ✓.



Modification du niveau de verrouillage parental

1. Sélectionner "Niveau de contrôle parental".

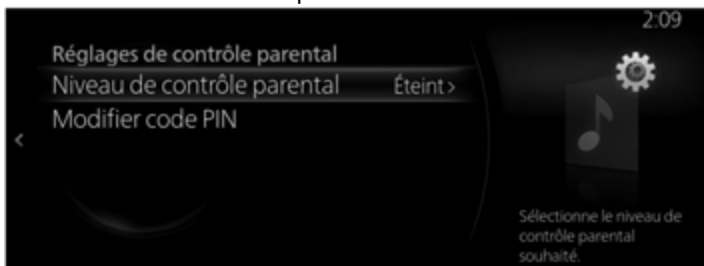

2. Entrer le code PIN.



3. Sélectionnez ✓.



4. Sélectionner le niveau de restriction désiré de "Éteint", ou de "8 (niveau de restriction: faible)" à "1 (niveau de restriction: élevé)".

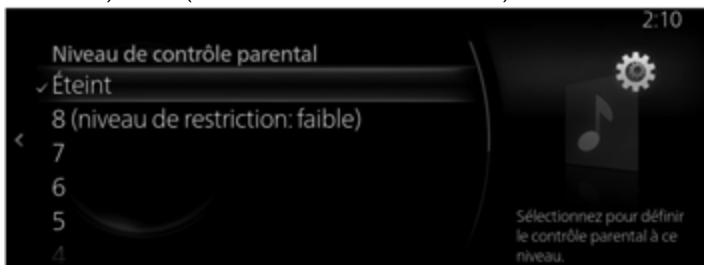

Changer le code PIN

1. Sélectionner "Modifier code PIN".

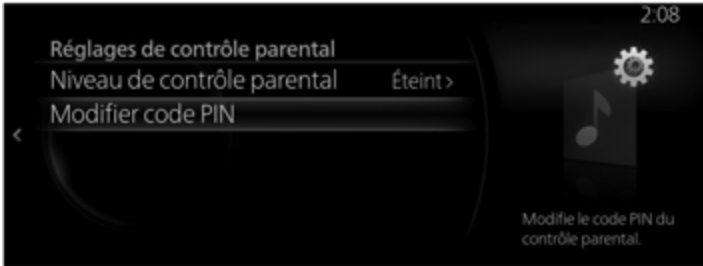

2. Entrer le code PIN actuel.



3. Sélectionnez ✓.



4. Entrer le nouveau code PIN.



5. Sélectionnez ✓.

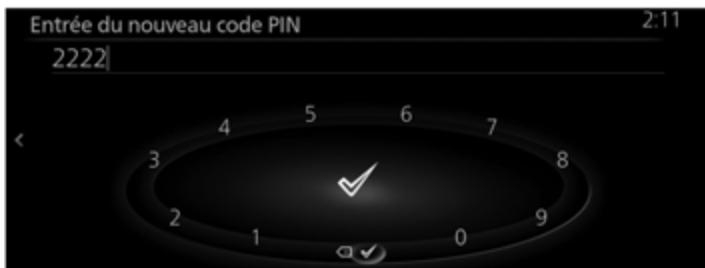

Réinitialiser le code PIN

Si vous avez oublié le code PIN enregistré, vous pouvez le réinitialiser à l'aide de la procédure suivante.

1. Sélectionner "Modifier code PIN".



2. Sélectionner  10 fois sans rien entrer.



Lire un DVD verrouillé

Si vous voulez lire un DVD qui a été verrouillé par la fonction de verrouillage parental, il est possible de le déverrouiller en saisissant le code PIN.

1. Si vous essayez de lire un DVD verrouillé, l'écran de saisie du code PIN s'affiche.



2. Entrer le code PIN actuel.

3. Sélectionnez ✓.



Éjecter un DVD

1. Appuyer sur la touche ▲.

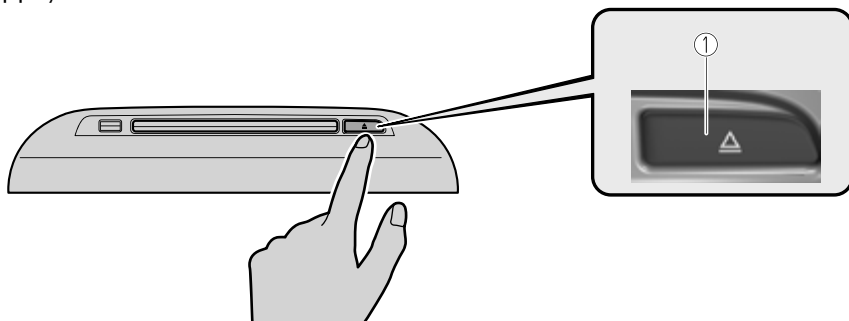

1. Touche d'éjection du CD/DVD
2. Retirer le DVD en saisissant son bord.

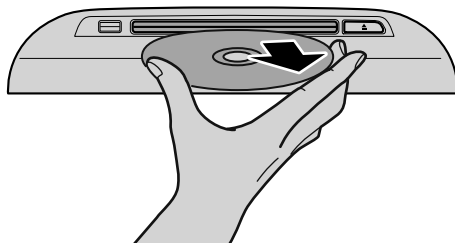

Communication

En connectant votre appareil mobile, tel qu'un smartphone, à Mazda Connect par Bluetooth[®], vous pouvez utiliser les fonctions appels mains libres et SMS.

Mains-libres Bluetooth®

Lors de la connexion d'un appareil Bluetooth® (téléphone portable) à l'unité Bluetooth® du véhicule par transmission radio, des appels peuvent être passés ou reçus.

REMARQUE

- Garer le véhicule dans un endroit sûr et effectuer l'appairage.
- La portée de communication d'un appareil Bluetooth® est d'environ 10 mètres ou moins.
- Certains périphériques mobiles Bluetooth® ne sont pas compatibles avec le véhicule. Consulter un mécanicien expérimenté (nous recommandons un mécanicien agréé Mazda), un centre d'assistance en ligne ou un centre d'appel pour obtenir plus d'informations concernant la compatibilité de l'appareil mobile Bluetooth® :
 - Site Web : <https://connect.mazda.com/en/>
 - États-Unis
Téléphone : 800-430-0153
 - Canada
Téléphone : 800-430-0153
 - Mexique
Service des relations avec la clientèle (CAC)
Téléphone : 01-800-01-MAZDA
 - Australie
 - Nouvelle-Zélande
 - Allemagne
Téléphone : 0800 4263 738 (8:00—18:00 heure de l'Europe centrale)
 - Europe (sauf Allemagne)
Téléphone : 00800 4263 7383 (8:00—18:00 heure de l'Europe centrale)
 - Dans le monde entier
Téléphone : + 49 721 5099 8198 (8:00— 18:00 heure de l'Europe centrale)

Norme Bluetooth® prise en charge (recommandée)

Ver. 1.1/1.2/2.0 + EDR/2.1 + EDR/3.0 (conformité)
et les appareils compatibles avec Bluetooth® Ver. 4.2.

Composants

Affichage central



Touche de réglage du volume

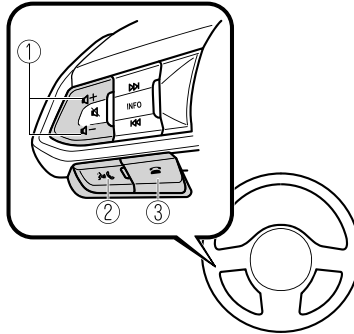

1. Touche de réglage du volume
2. Touche décrocher/appe
3. Touche raccrocher

Interrupteur de commande (Type A)

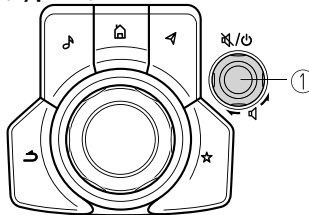

1. Bouton de volume

Interrupteur de commande (Type B)

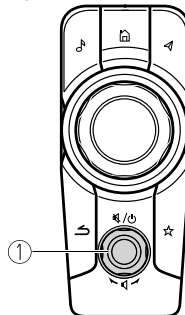

1. Bouton de volume

Microphone*1

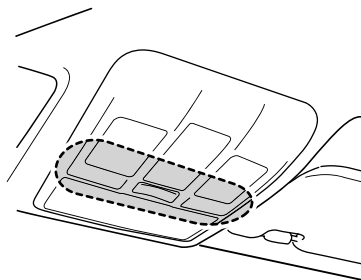

*1 Sur certains modèles, un microphone peut être installé près de l'affichage central.

L'affichage et la forme de chaque interrupteur peuvent différer selon le modèle du véhicule.

Touche de réglage du volume

Règle le guidage vocal et le volume de la conversation.

Touche décrocher/appe

Active la reconnaissance vocale, saute le guidage vocal.

De plus, lorsque vous appuyez sur la touche pendant un appel entrant, vous pouvez répondre à l'appel.

Touche raccrocher

Elle permet de mettre fin à un appel ou de refuser un appel entrant.

De plus, elle permet d'interrompre le fonctionnement de la reconnaissance vocale.

Bouton de volume

Règle le guidage vocal et le volume de conversation de la même manière que la touche de réglage du volume sur l'interrupteur de la télécommande audio. Le volume augmente en tournant le bouton dans le sens des aiguilles d'une montre, et diminue en le tournant dans le sens contraire.

Microphone (mains-libres)

Le microphone est utilisé pour entrer une commande vocale par reconnaissance vocale ou pour passer un appel mains libres.

REMARQUE

Le volume d'appel Bluetooth® est indépendant du volume audio Bluetooth®, qui est également indépendant du volume audio AM/FM/USB. S'assurer que le volume de l'appareil Bluetooth® est réglé à un niveau raisonnable, puis régler le volume d'appel à l'aide du bouton de volume Mazda Connect.

▼ Passer un appel

Pour Mazda Connect, il est possible d'effectuer des appels à l'aide de l'une des six méthodes suivantes :

- Favoris
- Historique des appels
- Répertoire téléphonique téléchargé depuis un appareil Bluetooth® (téléphone portable)
- Composer un numéro de téléphone
- "Recomposer le numéro" – Commande de reconnaissance vocale pour appeler le dernier numéro de l'historique des appels sortants.

Passer un appel depuis vos Favoris

1. Sélectionner "Communication" sur l'écran d'accueil.

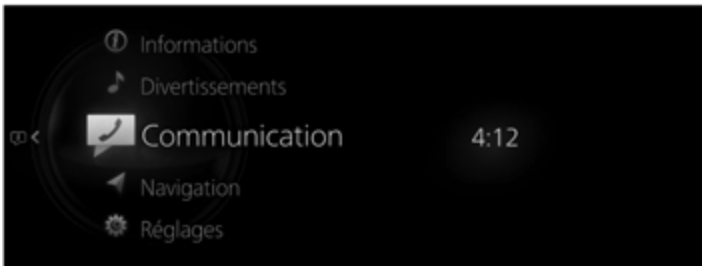

2. Sélectionner "Favoris".

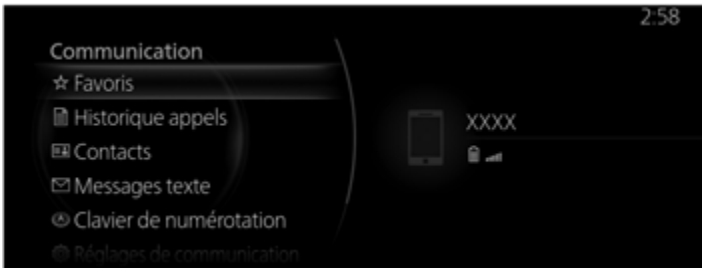

3. Sélectionner les informations du contact que vous souhaitez appeler dans la liste des Favoris affichés.





- Sélectionner le numéro de téléphone et appeler.



Passer un appel à l'aide de l'historique des appels (historique des appels sortants, historique des appels entrants)

Fonctionnement à l'aide de la voix

Fait un appel à la dernière personne appelée (la dernière personne de l'historique des appels sortants) depuis le téléphone portable/véhicule.

- Appuyer sur   sur l'interrupteur de la télécommande audio.
- Dire: "Recomposer le numéro"

Fonctionnement de l'affichage central

- Sélectionner "Communication" sur l'écran d'accueil.

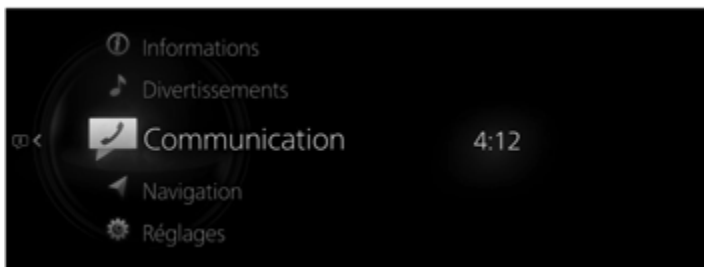

- Sélectionner "Historique appels".

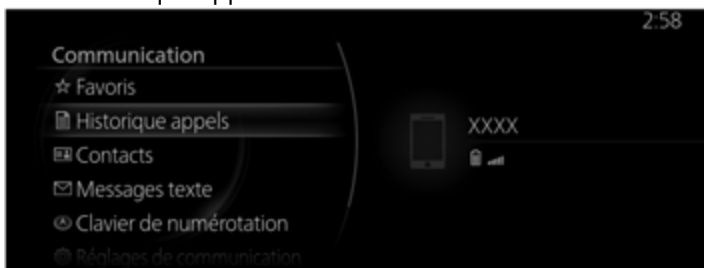

- Sélectionner le contact ou le numéro de téléphone que vous souhaitez appeler dans l'historique d'appels affiché pour passer un appel.

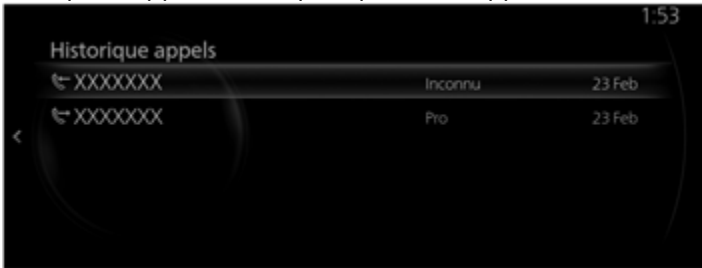

Passer un appel à l'aide des contacts (répertoire téléphonique)

Fonctionnement à l'aide de la voix

Les appels téléphoniques peuvent être passés en prononçant le nom du contact dans le répertoire téléphonique téléchargé.

- Appuyer sur  sur l'interrupteur de la télécommande audio.
- Dire: "Appeler {nom du contact} à {type de numéro}"
 Pour le {nom du contact}, dire le nom de la personne enregistrée dans le répertoire téléphonique. Selon le contenu enregistré dans un répertoire téléphonique, des appels peuvent être passés à partir des types de numéros de téléphone "Domicile", "Travail", "Mobile", ou "Autre".
- Suivre l'instruction vocale pour passer un appel.

REMARQUE

Passer un appel en utilisant le contact téléchargé au préalable.
 Se référer à Télécharger un répertoire téléphonique à la page 2-100.

Fonctionnement de l'affichage central

- Sélectionner "Communication" sur l'écran d'accueil.

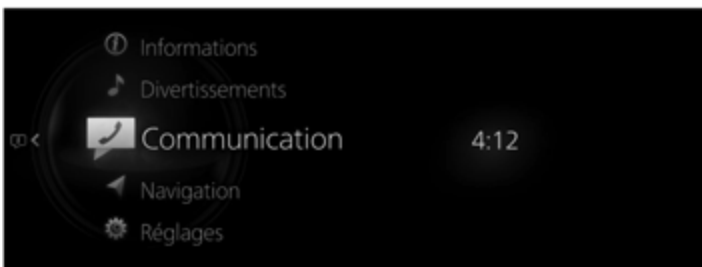

2. Sélectionner "Contacts".

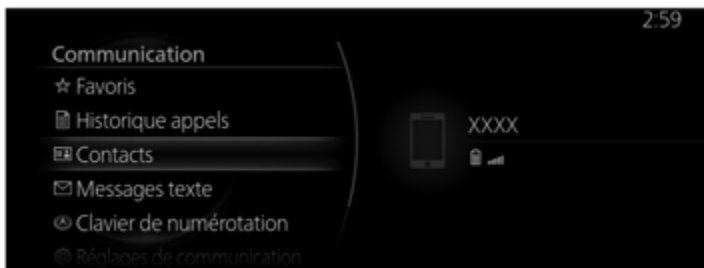

3. Sélectionner le contact que vous voulez appeler dans la liste des contacts affichés, puis passer l'appel.



4. Sélectionner le numéro de téléphone pour passer l'appel.



Entrer le numéro de téléphone, puis passer l'appel

REMARQUE

S'entraîner à effectuer cette opération en étant bien garé, jusqu'à ce qu'on se sente parfaitement capable de le faire conduisant sur une route sûre. Si l'on n'est pas parfaitement sûr de soi, effectuer tous les appels depuis une position de stationnement sûre, et ne commencer à conduire que quand on peut concentrer toute son attention sur la conduite.

Fonctionnement à l'aide de la voix

Vous pouvez passer un appel en disant le numéro de téléphone.

1. Appuyer sur  sur l'interrupteur de la télécommande audio.

2. Dire: "Composer le {numéro de téléphone}"
3. Suivre l'instruction vocale pour passer un appel.

Fonctionnement de l'affichage central

1. Sélectionner "Communication" sur l'écran d'accueil.

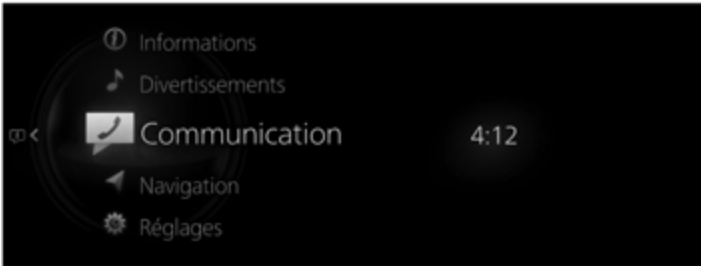

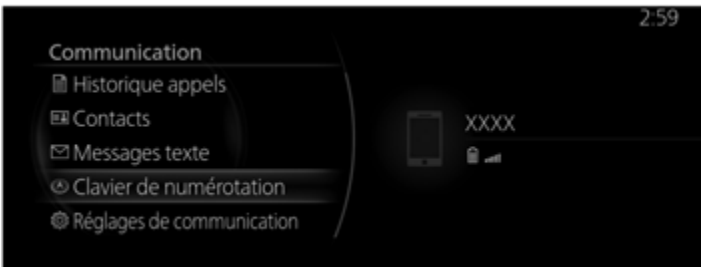

2. Sélectionner "Clavier de numérotation".

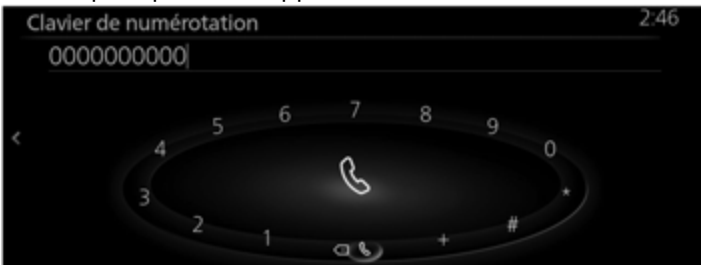

3. Entrer le numéro de téléphone en utilisant le clavier téléphonique.
4. Sélectionner  pour passer un appel.



REMARQUE

- Sélectionner  pour effacer le numéro entré précédemment.
- Maintenir  enfoncé pour effacer tous les numéros entrés.

Automatic 911 dialing (États-Unis/Canada uniquement)

Si le véhicule subit une collision modérée ou grave, un appel au 911 est effectué automatiquement depuis l'appareil connecté. Le réglage "Emergency Assistance Call" doit être activé.

Se référer à Réglages de communication à la page 2-108.



Bien que le système puisse être réglé pour ne pas composer le 911, cela irait à l'encontre de l'objectif du système. Mazda recommande de ne pas désactiver le système Automatic 911 dialing.

REMARQUE

- **Automatic 911 dialing est une fonction secondaire du système de divertissement audio. Par conséquent, la fonction Automatic 911 dialing ne garantit pas que l'appel est toujours fait aux secours après un accident.**
- Lorsque les fonctions Automatic 911 dialing et Private eCall* sont toutes deux activées, la fonction Private eCall* est prioritaire.
- Un appareil mains libres doit être jumelé et connecté. L'opérateur 911 peut vérifier les informations de position du véhicule en utilisant le GPS de l'appareil mains libres s'il en est équipé.

L'opérateur du 911 peut vérifier les informations de positionnement du véhicule.

1. Si le véhicule subit une collision modérée ou grave, l'avis de l'appel au 911 est effectué via l'audio et l'affichage de l'écran.
Pour annuler l'appel, "Cancel" dans les 10 secondes.
2. Si "Cancel" n'est pas enfoncé dans les 10 secondes, l'appel au 911 s'effectue automatiquement.

▼ Recevoir un appel

Lorsque le paramètre Notifications appel entrant est activé, l'écran de notification des appels entrants s'affiche lorsque vous recevez un appel entrant.

Se référer à Réglages de communication à la page 2-108.

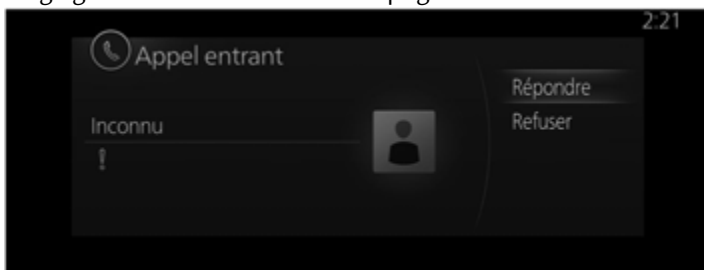

Lorsque la conversation commence, appuyer sur  sur l'interrupteur de la télécommande audio au volant ou sélectionner "Répondre" à l'écran.

Pour refuser un appel, appuyer sur  sur l'interrupteur de la télécommande audio ou sélectionner "Refuser" à l'écran.

REMARQUE

Lorsque le paramètre Notifications appel entrant est désactivé, l'écran de notification des appels entrants ne s'affiche pas.

▼ **Ce que vous pouvez faire pendant un appel**

Le menu suivant s'affiche à l'écran pendant un appel. Le menu affiché diffère selon les conditions d'utilisation.

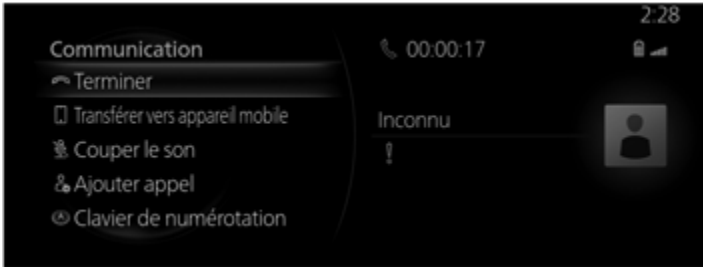

Menu	Explication
Terminer	Termine l'appel.
Transférer vers appareil mobile	Transfère un appel du système mains libres vers un téléphone portable. La communication entre cet appareil et un appareil Bluetooth® est annulée et un appel entrant peut être reçu par l'appareil (téléphone portable) comme un appel standard.
Transférer vers véhicule	Transfère un appel d'un appareil (téléphone portable) vers le système mains libres. La communication entre les périphériques (téléphones mobiles) peut être permutée vers le système mains-libres Bluetooth®.
Couper le son	Met le microphone en sourdine pendant un appel.
Rétablir le son	Annule la mise en sourdine du microphone pendant un appel.
Ajouter appel	Un appel est passé à une autre personne pendant un appel et il est possible d'effectuer une conférence à 3. Sélectionner le contact dans ce qui suit pour passer un appel. Historique appels : L'historique des appels s'affiche. Contacts : Le répertoire téléphonique s'affiche. Clavier de numérotation : Le clavier téléphonique s'affiche. Entrer le numéro de téléphone. La fonction peut ne pas être disponible car elle dépend du contenu contractuel de l'appareil mobile.

Menu	Explication
Clavier de numérotation	<p>Transmission DTMF (signal multifréquence à deux tonalités) Cette fonction est utilisée lors de la transmission DTMF (signal multifréquence à deux tonalités) via le clavier téléphonique. Le récepteur de la transmission DTMF est généralement le répondeur d'un téléphone fixe à domicile ou le centre d'appel de guidage automatisé d'une entreprise. Entrer le numéro en utilisant un clavier téléphonique.</p>
Envoyer tonalités enreg.	<p>(Lors de l'enregistrement d'un numéro de téléphone et de données DTMF dans un contact que vous appelez actuellement.) Envoie les données DTMF après le caractère de séparation (p ou w) suivant le numéro de téléphone.</p>

▼ Télécharger un répertoire téléphonique

Les données du répertoire téléphonique de l'appareil Bluetooth® peuvent être enregistrées dans les contacts de l'unité à l'aide du Bluetooth®.

Téléchargement automatique

Lorsque le paramètre Synchro contacts et historique des appels est activé, les contacts et l'historique des appels sont automatiquement téléchargés lors de la connexion à un appareil Bluetooth®.

Se référer à Réglages de communication à la page 2-108.

Téléchargement manuel

Lorsque le paramètre Synchro contacts et historique des appels est désactivé, télécharger le répertoire téléphonique en utilisant la procédure suivante.

1. Sélectionner "Communication" sur l'écran d'accueil.

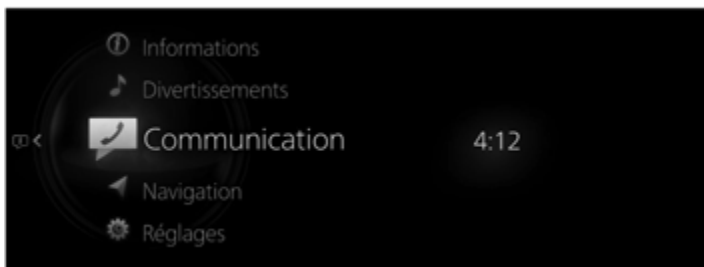

2. Sélectionner "Contacts".

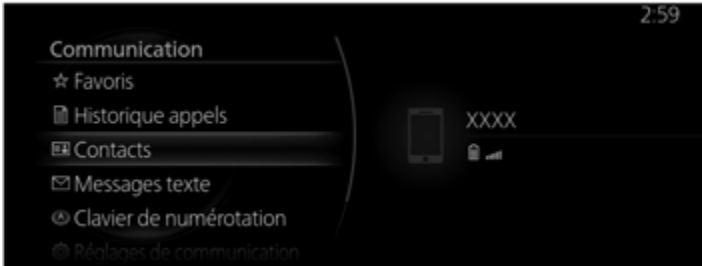

3. Sélectionner "Maj des contacts".



REMARQUE

- Le téléchargement du répertoire téléphonique utilise le profil PBAP Bluetooth®.
- Jusqu'à 5 000 contacts peuvent être enregistrés.
- Le répertoire téléphonique, l'historique des appels entrants/sortants et les mémoires de Favoris sont exclusifs à chaque appareil Bluetooth® appairé afin de protéger la confidentialité.
- Lors du téléchargement d'un répertoire téléphonique à partir d'un appareil Bluetooth®, des opérations peuvent être nécessaires du côté de l'appareil Bluetooth® en plus de cette unité. Pour plus de détails, se référer au manuel d'utilisation de l'appareil Bluetooth®.
- Les contacts sans numéro de téléphone ne sont pas enregistrés.

▼ Enregistrer des contacts dans les Favoris

Jusqu'à 100 contacts peuvent être enregistrés. L'enregistrement du numéro de téléphone vous permet de gagner du temps, car vous n'avez pas à rechercher la personne que vous souhaitez appeler dans le répertoire téléphonique.

REMARQUE

Les contacts doivent être saisis (répertoire téléphonique téléchargé) au préalable. Se référer à Télécharger un répertoire téléphonique à la page 2-100.

Enregistrer dans les Favoris

1. Sélectionner "Communication" sur l'écran d'accueil.

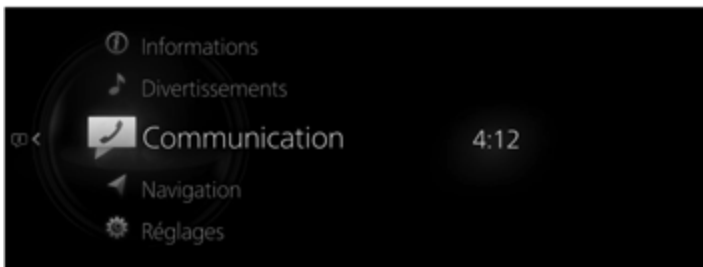

2. Sélectionner "Contacts".

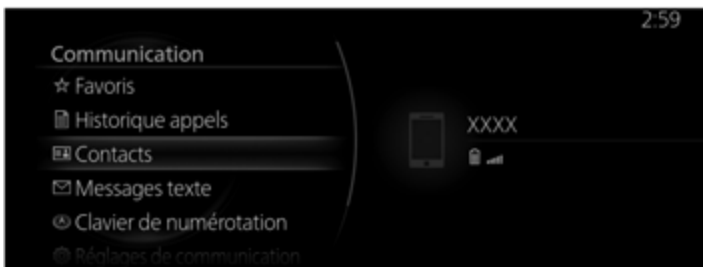

3. Sélectionner le contact que vous voulez enregistrer dans les Favoris dans la liste des contacts affichés.



4. Sélectionner "Ajouter à Favoris".



REMARQUE

Si la batterie est déconnectée, votre liste de Favoris n'est pas supprimée.

Supprimer les Favoris/changer le nom du contact des Favoris

Pour supprimer et modifier les noms de contact de vos Favoris, reportez-vous à la section Favoris à la page 1-18.

▼ Recevoir des messages et y répondre*

Les messages SMS (Short Message Service) reçus par l'appareil Bluetooth® connecté peuvent être téléchargés, affichés sur l'affichage central et lus à haute voix. De plus, des réponses prédéfinies peuvent être effectuées aussi pour les appels et les messages dans les messages reçus.

REMARQUE

Vous devrez peut-être configurer les paramètres de votre appareil Bluetooth® pour utiliser cette fonction.

Téléchargement de messages

Vous pouvez télécharger jusqu'à 50 messages récents à partir d'un appareil Bluetooth® connecté et les afficher.

Téléchargement automatique

Lorsque le paramètre Synchro message est activé, les messages sont automatiquement téléchargés lorsque l'appareil Bluetooth® est connecté. Se référer à Réglages de communication à la page 2-108.

Téléchargement manuel

Si le paramètre Synchro message est désactivé, les messages peuvent être téléchargés à l'aide de la procédure suivante.

1. Sélectionner "Communication" sur l'écran d'accueil.

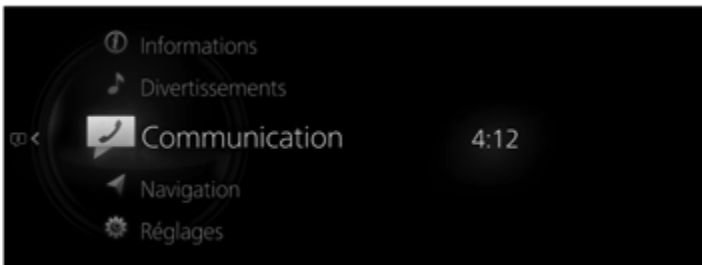

2. Sélectionner "Messages texte".

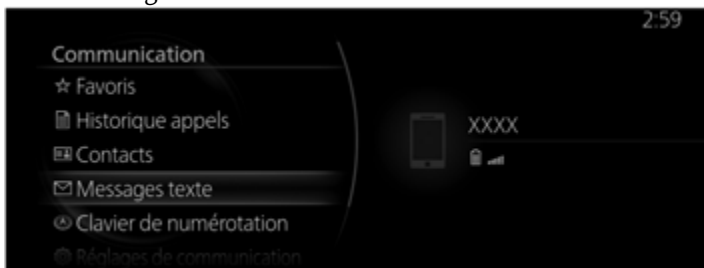

3. Lorsque "Mise à jour" est sélectionné, les messages sont téléchargés à partir de votre appareil Bluetooth®.



REMARQUE

- Les données ci-jointes ne sont pas téléchargées.
- Les messages peuvent être téléchargés jusqu'à 160 caractères.
- Les messages qui sont stockés sont exclusifs à chaque appareil Bluetooth® appairé afin de protéger la confidentialité.
- La fonction de message court utilise le profil MAP Bluetooth®.
- Pour recevoir des messages et y répondre depuis votre appareil Bluetooth®, des opérations et des réglages peuvent être nécessaires du côté de l'appareil Bluetooth® en plus de cette unité. Pour plus de détails, se référer au manuel d'utilisation de l'appareil Bluetooth®.

iPhone

REMARQUE

- Quand vous connectez un iPhone, les fonctions suivantes ne peuvent pas être utilisées.
 - Téléchargement de messages antérieurs
 - Répondre aux messages

Effectuer l'opération suivante une fois connecté après l'appairage.

1. (Opération sur l'iPhone)

Sélectionner le menu Réglages → Bluetooth → Appareil "Mazda".

2. **(Opération sur l'iPhone)**

Activer l'élément Afficher les notifications.

3. **(Opération sur cette unité)**

Éteindre le Bluetooth®.

Se référer à Réglages de connectivité à la page 2-114.

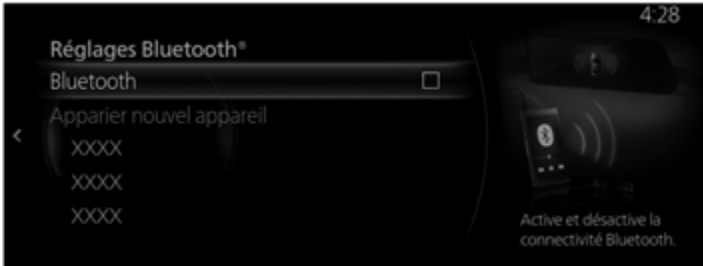

4. **(Opération sur cette unité)**

Réactiver le Bluetooth® et attendre que l'iPhone se reconnecte automatiquement.

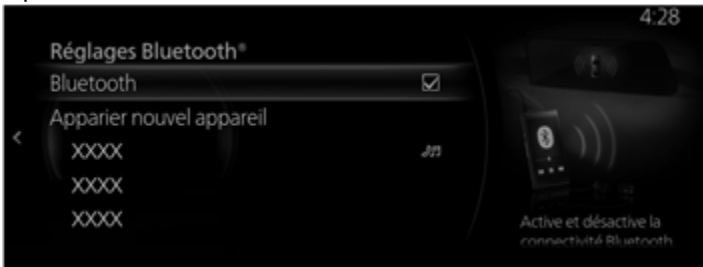

5. **(Opération sur cette unité)**

Après la connexion de l'iPhone, il est possible d'utiliser la fonction "Messages texte" s'il est possible de la sélectionner.

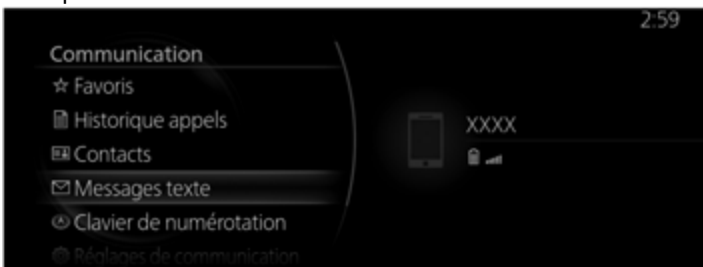

Réception de messages

Lorsque le paramètre Notifications message texte est activé et que votre appareil Bluetooth® reçoit un message, la notification du message s'affiche.

Se référer à Réglages de communication à la page 2-108.

Lorsque "Lire" est sélectionné, les messages s'affichent.

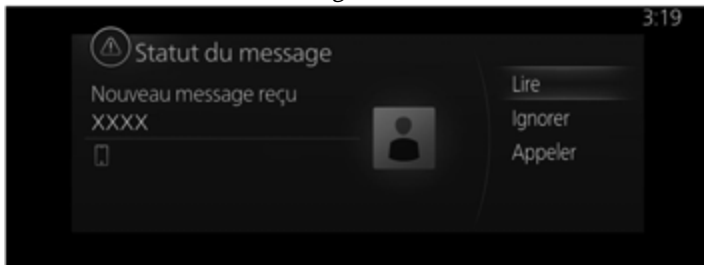

Le menu suivant s'affiche sur l'écran de détail du message. Le menu affiché diffère selon les conditions d'utilisation.

Menu	Explication
Lire	Lit le message actuellement affiché.
Mettre en pause	Met en pause la lecture d'un message reçu.
Précédent	Affiche le message précédent.
Suivant	Affiche le message suivant.
Répondre	Ne répond qu'à l'expéditeur du message actuellement affiché. Sélectionner la phrase sur l'écran de réponse affiché et sélectionner la phrase à envoyer depuis le message prédéfini.
Appeler	Passé un appel à l'expéditeur du message actuellement affiché. Si le numéro de téléphone d'une personne qui a envoyé un message est inconnu, un appel ne peut pas être effectué.

Modification de messages prédéfinis

1. Sélectionner "Communication" sur l'écran d'accueil.

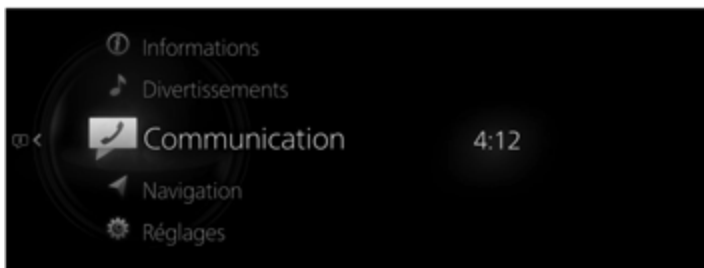

2. Sélectionner "Réglages de communication".

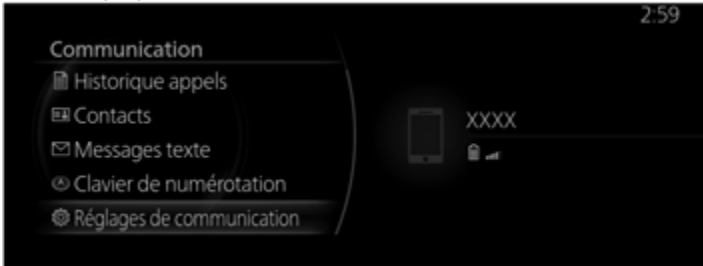

3. Sélectionner "Messages texte prédéfinis".

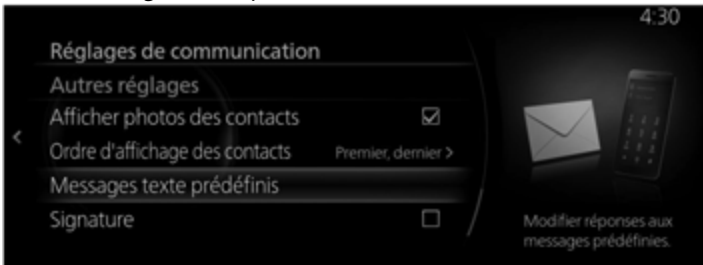



4. Sélectionner le message prédéfini que vous voulez modifier dans la liste des messages prédéfinis.



5. Lors de la saisie du message que vous souhaitez modifier et en sélectionnant ✓, le message est enregistré comme message prédéfini.



REMARQUE

- Sélectionner  pour effacer le caractère entré précédemment. Maintenir enfoncé pour effacer tous les caractères entrés.
- Faire glisser  vers la gauche pour revenir à l'écran précédent sans enregistrer les modifications.

▼ Réglages de communication

1. Sélectionner "Communication" sur l'écran d'accueil.

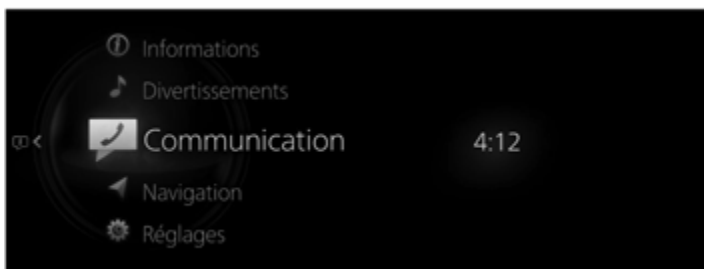

2. Lorsque "Réglages de communication" est sélectionné, la liste des paramètres s'affiche. Sélectionner le menu que vous souhaitez modifier dans la liste des paramètres et modifier le paramètre.



Menu		Explication
Ajouter/modifier appareil	Ajouter appareil	Configure les paramètres de connexion de l'appareil Bluetooth®. Se référer à Réglages de connectivité à la page 2-114.
	Modifier appareil	Vous pouvez modifier l'appareil Bluetooth® connecté. Se référer à Réglages de connectivité à la page 2-114.

Menu		Explication
Notifications appareil	Notifications appel entrant	En modifiant le statut de contrôle, vous pouvez activer/désactiver la notification lorsqu'un appel est reçu.
	Notifications message texte*	En modifiant le statut de contrôle, vous pouvez activer/désactiver la notification lorsqu'un nouveau message est reçu.
	Notification synchro tél.	En modifiant le statut de contrôle, vous pouvez activer/désactiver la notification lorsque la synchronisation avec un appareil Bluetooth® est terminée.
Réglages de synchro	Synchro message*	Lorsque vous cochez cette case pour activer la fonction, les messages SMS sont téléchargés automatiquement lorsque votre appareil Bluetooth® est connecté.
	Synchro contacts et historique des appels	Lorsque vous cochez cette case pour activer la fonction, le répertoire téléphonique et l'historique des appels sont téléchargés automatiquement lorsque votre appareil Bluetooth® est connecté.
Réglages audio de communication	Sonnerie* ¹	Modifie le type de sonnerie. Véhicule: Sonnerie standard réglée sur le véhicule Tél.: Sonnerie réglée sur l'appareil Bluetooth®
	Volume sonnerie	Règle le volume de la sonnerie.
	Vol. notification message*	Règle le volume du message de notification reçu.
	Messages sélectionnés lus automatiquement*	Lorsque vous cochez cette case pour activer la fonction, les messages reçus sont lus automatiquement.
	Volume lecture message*	Règle le volume du message lu.
Autres réglages	Afficher photos des contacts	Lorsque vous cochez cette case pour activer la fonction, une image s'affiche pour le contact.
	Ordre d'affichage des contacts	L'ordre d'affichage des contacts peut être modifié. Premier, dernier: Affiche dans l'ordre prénom, nom de famille. Dernier, premier: Affiche dans l'ordre nom de famille, prénom.
	Messages texte prédéfinis*	Modifie le message prédéfini Se référer à Recevoir des messages et y répondre à la page 2-103.
	Signature*	Lorsque vous cochez cette case pour activer la fonction, une signature est ajoutée lors de l'envoi d'un message.
	Emergency Assistance Call*	Automatic 911 dialing peut être activé/désactivé en modifiant le statut de contrôle.

*1 Selon l'appareil Bluetooth® connecté, il se peut qu'il ne soit pas possible de sélectionner "Tél.".

Navigation*

Le système de navigation peut uniquement être utilisé lorsque la carte SD du système de navigation est insérée.

Si la carte SD pour le système de navigation n'est pas insérée, la boussole indiquant le sens de déplacement du véhicule s'affiche. Il est possible que la boussole n'indique pas l'orientation correcte lorsque le véhicule est arrêté ou quand il se déplace à une vitesse lente.

Pour le fonctionnement du système de navigation, se référer au manuel du système de navigation.

Réglages

Votre véhicule est équipé de systèmes et d'équipements que vous pouvez régler pour fonctionner selon vos préférences.

Les fonctions et les contenus qui peuvent être modifiés diffèrent selon les spécifications du véhicule.

Seuls les éléments dont les réglages peuvent être modifiés dans le véhicule s'affichent automatiquement.

S'adresser à un mécanicien agréé Mazda pour plus de détails.

REMARQUE

- Selon la fonction, certains réglages liés à d'autres fonctions ne peuvent pas être modifiés.
- Le contenu des modifications de réglages dues aux mises à jour du logiciel du véhicule peut changer sans préavis.

Comment modifier les réglages

1. Sélectionner "Réglages" sur l'écran d'accueil Mazda Connect.
2. Sélectionner l'élément que vous souhaitez modifier dans le contenu affiché.
3. Modifier le réglage de la fonction.

REMARQUE

Cocher la case de la fonction que vous voulez activer () ou la décocher pour désactiver () la fonction.

Liste des équipements/paramètres système modifiables

Affichages embarqués

Permet de régler la luminosité, le contraste et le contenu de l'affichage.

- Active Driving Display
- Affichage central

Réglages audio

Configure l'expérience d'écoute à bord.

- Réglages audio
- Vol. notification et avvert. du véhicule

Réglages de sécurité

Configure les fonctions de sécurité et d'assistance au conducteur.

- Système d'assistance au conducteur
- Alertes de sécurité
- Sécurité active
- Anti-collision
- Moniteur d'affichage
- Parking Sensor
- Alerte vitesse

Réglages du véhicule

Configure les fonctions de confort du véhicule.

- Logique sélecteur au volant
- Portes
- Éclairage extérieur
- Éclairage intérieur
- Essuie-glaces à capteur de pluie
- Clignotants

Réglages de connectivité

Configure les paramètres de connectivité du Bluetooth et d'autres appareils. Se référer à Réglages de connectivité à la page 2-114.

- Réglages Bluetooth®
- Réglages de connectivité du smartphone
- Paramètres de connectivité Bluetooth®/du téléphone
- Réglages de client Wi-Fi
- Réglages de point d'accès Wi-Fi

Réglages Alexa

Configure l'expérience utilisateur Alexa.

- Paramètres
- Choses à essayer
- Déconnexion

Réglages système

Configure les réglages de langue, d'heure et d'autres réglages généraux.

- Horloge*1
- Réglages conducteur
- Réglages de reconnaissance vocale
- Langue
- Température
- Distance/Vitesse
- MàJ Gracenote Database
- Util. pochettes ds Gracenote Database
- Connectivité en ligne
- Informations système
- Restaurer tous les réglages usine
- Mise à jour logiciel

*1 Le réglage de l'élément "Réglage manuel de l'heure" dans "Horloge" peut être modifié lorsque l'élément "Synchronisation de l'heure par GPS" est désactivé.

Réglages de connectivité

Les paramètres de connexion peuvent être configurés pour relier les fonctions du Bluetooth®, du smartphone et du Wi-Fi.

Réglages Bluetooth®, Paramètres de connectivité Bluetooth®/du téléphone

Configure la connectivité Bluetooth et les réglages connexes.

Fonction	Explication
Bluetooth®	S'allume lors de l'utilisation du Bluetooth®. Lorsque coché, l'état est ON. Lorsque décoché, l'état est OFF.
Android Auto Wireless	Il est possible d'activer/désactiver Android Auto Wireless.
Apparier nouvel appareil	Établit la connectivité Bluetooth avec un appareil mobile.
[Nom de l'appareil Bluetooth® enregistré]	Sélectionne le type de connexion utilisé pour l'appareil.
Ordre de connexion des appareils	Définit l'ordre de priorité de connexion des appareils.
Supprimer appareil apparié	Met fin à la connectivité Bluetooth avec un appareil mobile.
Réglages avancés	Vous pouvez activer/désactiver la connexion automatique Bluetooth®, définir l'ordre de connexion et réinitialiser les paramètres Bluetooth®.

ATTENTION

La disponibilité d'Android Auto Wireless dépend des lois de chaque pays sur les ondes radio. La disponibilité d'Android Auto Wireless dans les pays suivants a été confirmée. Pour les autres pays, désactiver Android Auto Wireless car cette fonction pourrait représenter une violation des lois sur les ondes radio.

Mongolie, Australie, Nouvelle-Zélande, Chypre, Turquie, Azerbaïdjan, Géorgie, Îles Canaries, Autriche, Grèce, Italie, Suisse, Belgique, Danemark, Finlande, Norvège, Portugal, Espagne, Suède, Hongrie, Allemagne, Pologne, Bulgarie, Croatie, Slovénie, Luxembourg, Slovaquie, Lettonie, Lituanie, France, République Tchèque, Estonie, Îles Féroé, Islande, Roumanie, Pays-Bas, Macédoine, Bosnie-Herzégovine, Serbie, Monténégro, Albanie, Moldavie, Malte, Irlande, Royaume-Uni, Andorre, Liechtenstein, Monaco, Saint-Marin, Vatican, Ukraine

REMARQUE

- La connexion Bluetooth® ne peut pas être utilisée lorsque Apple CarPlay est connecté. Si vous souhaitez vous connecter au Bluetooth®, déconnectez Apple CarPlay.
- Si vous voulez enregistrer (appairer) un appareil ou changer l'appareil de connexion alors que Android Auto™ est connecté, déconnectez Android Auto™.

Enregistrement Bluetooth®

Enregistrement de l'appareil (appairage)

Pour utiliser les fonctions audio et mains libres Bluetooth®, enregistrer un appareil Bluetooth® à l'aide de la procédure suivante. Vous pouvez enregistrer jusqu'à 5 appareils équipés de la fonction de communication Bluetooth®, tels que des appareils mobiles ou des téléphones portables.

REMARQUE

Bluetooth® peut ne pas fonctionner pendant 1 ou 2 minutes après que le contacteur d'allumage ou d'alimentation a été positionné sur ACC ou ON. Ceci n'indique toutefois pas un problème. Si l'appareil Bluetooth® n'est pas connecté automatiquement après 1 ou 2 minutes, s'assurer que le paramètre Bluetooth® sur l'appareil est activé et essayer de reconnecter l'appareil Bluetooth® du côté Mazda Connect.

Procédure d'appairage

1. Sélectionner "Appairer nouvel appareil".

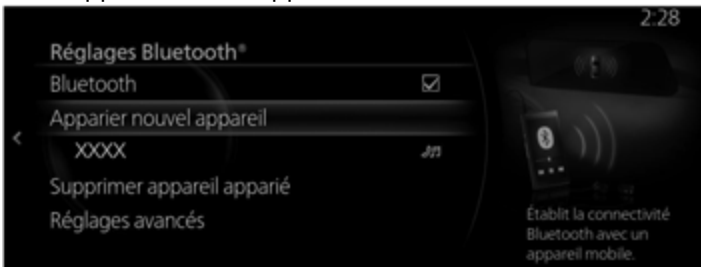

2. Vérifier le contenu de l'écran Recherche Bluetooth affiché et sélectionner "Continuer".

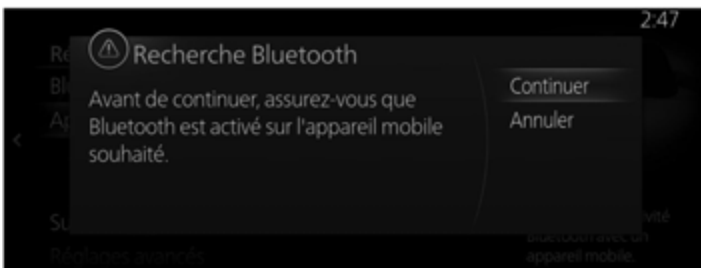

- Sélectionner le nom de l'appareil que vous souhaitez connecter dans la liste des appareils Bluetooth® affichés.



- (Appareil avec la version Bluetooth® 2.0 ou inférieure)**
[Opérations en utilisant l'appareil Bluetooth®]
Vérifier le code d'accès à 4 chiffres affiché sur l'affichage central et appuyer sur la touche de confirmation ou entrer le code d'accès.

(Appareil avec la version 2.1 Bluetooth® ou supérieure)

[Opérations en utilisant l'appareil Bluetooth®]
S'assurer que le code d'accès à 6 chiffres affiché sur l'affichage central est également affiché sur l'appareil Bluetooth®.

- Lorsque l'appairage est réussi, l'écran Appareil connecté apparaît sur l'affichage central.

Le nom de l'appareil Bluetooth® que vous souhaitez connecter à l'étape 3 ne s'affiche pas dans la liste.

- Sélectionner "Apparier depuis appareil mobile" en haut de la liste.
- [Opérations en utilisant l'appareil Bluetooth®]
Sélectionner "Mazda" affiché dans la liste des résultats de recherche de l'appareil Bluetooth® et confirmer le code d'accès ou entrer le code d'accès.
- Lorsque l'appairage est réussi, l'écran Appareil connecté apparaît.

REMARQUE

- Si l'appareil Bluetooth® est compatible avec les fonctions d'importation du répertoire téléphonique et de messages courts, le répertoire, l'historique des appels et les messages courts (SMS) sont téléchargés.
- Une opération d'autorisation de téléchargement sur l'appareil Bluetooth® peut être nécessaire pour que les fonctions d'importation du répertoire téléphonique et de messages courts puissent fonctionner.
- En ce qui concerne la connexion de votre appareil Bluetooth® au Bluetooth®, toujours se référer au manuel d'utilisation de l'appareil Bluetooth®.

Appairage et reconnexion automatique

Une fois l'appairage terminé, la connexion Bluetooth® précédente sera automatiquement rétablie la prochaine fois que le système sera activé. Lorsque le mode mains libres Bluetooth® est activé ou que le contacteur d'allumage ou d'alimentation est passé de OFF à ACC, l'état de connexion de l'appareil s'affiche à l'écran.

REMARQUE

- Si l'appairage est à nouveau effectué sur le même appareil Bluetooth®, vous devez supprimer une fois "Mazda" de l'appareil Bluetooth®.
- Si les informations d'appairage sont supprimées uniquement sur l'appareil Bluetooth® ou le véhicule, il est nécessaire de supprimer également l'enregistrement sur le partenaire d'appairage et de recommencer l'appairage.
- La connexion automatique Bluetooth® lorsque Mazda Connect est activé peut nécessiter que l'appareil Bluetooth® soit dans un état connectable.
- Avant l'appairage, s'assurer que le Bluetooth® est activé, à la fois sur votre appareil et sur le véhicule.

Sélection du périphérique Bluetooth®

Lorsque plusieurs appareils Bluetooth® ont été enregistrés, vous pouvez sélectionner l'appareil Bluetooth® à connecter. Pour connecter un autre appareil Bluetooth® qui a déjà été appairé, changer la connexion de l'appareil Bluetooth® à l'aide de la procédure suivante.

Connecter un autre appareil Bluetooth®

1. Sélectionner le nom de l'appareil que vous souhaitez connecter dans la liste des appareils Bluetooth® affichés sur l'écran Réglages Bluetooth®.



2. Sélectionner la méthode de connexion.

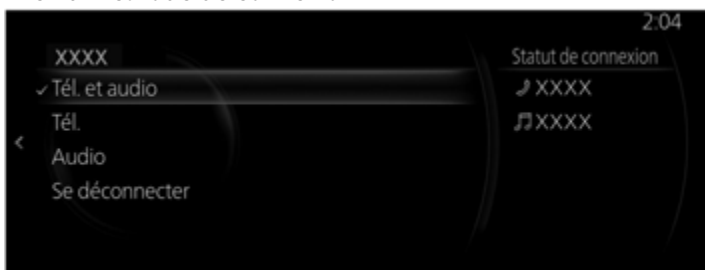

- **Apple CarPlay:** S'allume lors de l'utilisation d'Apple CarPlay. Lorsque coché, l'état est ON. Lorsque décoché, l'état est OFF.
- **Android Auto:** S'allume lors de l'utilisation d'Android Auto™. Lorsque coché, l'état est ON. Lorsque décoché, l'état est OFF.
- **Tél. et audio:** Se connecte à la fois comme un appareil mains libres et audio Bluetooth®.
- **Tél.:** Connecte comme un appareil mains libres.
- **Audio:** Se connecte comme un appareil audio Bluetooth®.

REMARQUE

- Les fonctions suivantes peuvent être utilisées pour les mains libres ou l'audio.
 - **Mains libres** : Téléphone, SMS (se référer à Mains libres Bluetooth® à la page 2-90.)
 - **Audio** : Bluetooth® Audio (se référer à Bluetooth® à la page 2-54.), Pandora® (se référer à Pandora® à la page 2-48.)
- Certains appareils Bluetooth® ne peuvent pas séparer le mains libres Bluetooth® et l'audio Bluetooth®, c'est pourquoi ils peuvent être connectés comme "Tél. et audio" même si uniquement "Tél." ou "Audio" est sélectionné.

Couper la connexion d'un appareil Bluetooth®

1. Sélectionner le nom de l'appareil actuellement connecté dans la liste des appareils Bluetooth® affichés sur l'écran Réglages Bluetooth®.



2. Sélectionner "Se déconnecter".

**REMARQUE**

Une connexion peut également être coupée en réglant le paramètre de connexion Bluetooth® sur OFF.

Suppression d'un appareil Bluetooth®

1. Sélectionner "Supprimer appareil apparié".



2. Sélectionner le nom de l'appareil à supprimer de l'enregistrement.



3. Sélectionner "Supprimer" sur l'écran Supprimer appareil(s).

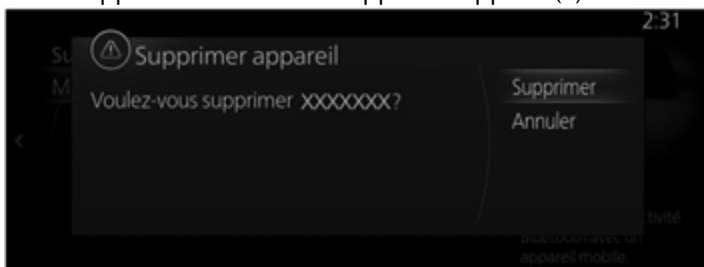

REMARQUE

- Lorsqu'un appareil Bluetooth® est supprimé de l'enregistrement, le répertoire téléphonique, l'historique des appels et les messages courts de l'appareil Bluetooth® supprimé sont également supprimés.
- Si un appareil Bluetooth® est supprimé de l'enregistrement, supprimer également "Mazda" de l'appareil Bluetooth®.

Modifier le Code d'appairage

Le Code d'appairage utilisé lors de l'appairage peut être modifié à l'aide de la procédure suivante.

1. Sélectionner "Réglages avancés".

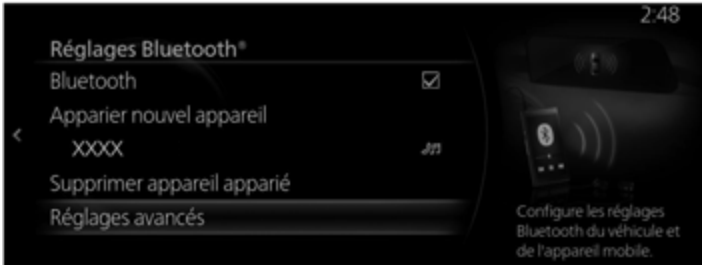

2. Sélectionner "Réglages Bluetooth du véhicule".



3. Sélectionner "Code d'appairage".



4. Entrer le nouveau Code d'appairage.



5. Sélectionnez ✓.



REMARQUE

La connexion des appareils Bluetooth® déjà appairés n'est pas affectée, même si le Code d'appairage est modifié.

Réglages de connectivité du smartphone

Configure des réglages propres au type de périphérique, y compris Android Auto et Apple CarPlay.

Fonction	Explication
Réglages Apple CarPlay	Configure les réglages Apple CarPlay pour les appareils connectés.
Réglages Android Auto	Configure les réglages Android Auto pour les appareils connectés.

Modifier les paramètres de connexion Apple CarPlay/Android Auto™

Les paramètres de chaque iPhone/smartphone Android™ peuvent être modifiés. Pour que le réglage prenne effet, il est nécessaire de rebrancher l'appareil. (Exemple: Modifier les paramètres de connexion Apple CarPlay)

1. Sélectionner "Réglages Apple CarPlay".



- Sélectionner le nom de l'appareil pour lequel vous souhaitez modifier les paramètres dans la liste des iPhone actuellement enregistrés.



- Sélectionner "Statut de connexion de l'appareil".



- Sélectionner la méthode de connexion.



Supprimer l'enregistrement Apple CarPlay/Android Auto™

(Exemple: Supprimer un enregistrement iPhone)

1. Sélectionner "Réglages Apple CarPlay".



2. Sélectionner le nom de l'appareil à supprimer de l'enregistrement dans la liste des iPhone actuellement enregistrés.

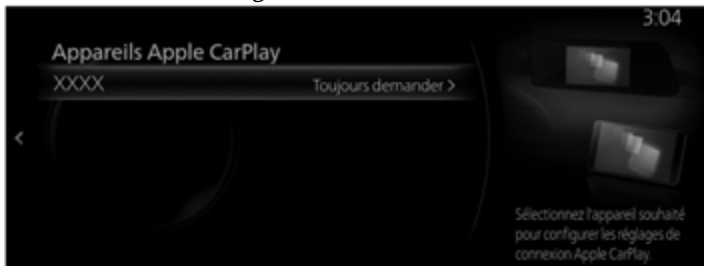

3. Sélectionner "Supprimer appareil".



4. Sélectionner "Supprimer" sur l'écran Suppression d'un appareil Apple CarPlay.



Réglages de point d'accès Wi-Fi

Permet de définir un point d'accès Wi-Fi.

Fonction
Wi-Fi Hotspot Enables Wi-Fi connectivity. Requires activation via the MyMazda smartphone app.
SSID Changes the Wi-Fi network name (SSID).
Wi-Fi Password Changes the Wi-Fi password.
Hide Access Point Disables the broadcast of the Wi-Fi network name (SSID).
Wi-Fi Security Type Selects the desired Wi-Fi security protocol.
Wi-Fi Channel Selects the desired Wi-Fi channel.

NOTES

3

Commodité

Apple CarPlay..... 3-2
Apple CarPlay.....3-2

Android Auto™..... 3-7
Android Auto™..... 3-7

Services connectés (le cas échéant)..... 3-13
Aperçu des services connectés..... 3-13

Apple CarPlay

Apple CarPlay vous permet de passer des appels, d'envoyer ou de recevoir des messages et d'écouter de la musique à l'aide de votre iPhone et de Mazda Connect, ou de rechercher des destinations à l'aide des cartes. En outre, la reconnaissance vocale à l'aide de Siri est disponible.

PRUDENCE

Ne pas laisser le cordon connecté au port USB s'emmêler dans le levier de changement de vitesse/levier sélecteur.

Si le cordon s'emmêle, cela pourrait distraire votre conduite et causer un accident.

ATTENTION

- Ne pas placer d'objets ou forcer sur le port USB ou le couvercle de la console lorsque la fiche est branchée.
- Selon l'appareil mobile à connecter, un bruit peut se produire lors de l'utilisation de l'appareil lorsqu'il est connecté à la prise d'alimentation pour accessoires du véhicule (si du bruit se produit, ne pas utiliser la prise d'alimentation pour accessoires).
- Ne pas laisser votre iPhone dans l'habitacle. Sinon, la température de l'habitacle augmentera jusqu'à atteindre une température élevée sous la lumière directe du soleil, ce qui pourrait causer des dommages.

REMARQUE

- Avant utilisation, lire attentivement les instructions d'utilisation de l'iPhone.
- Ne pas utiliser Mazda Connect pendant une longue période avec le moteur arrêté. Dans le cas contraire, la batterie risquerait de se décharger.
- Insérer correctement le cordon d'origine Apple dans le port USB.

Connecter un iPhone

(Connexion USB)

Insérer un cordon d'origine Apple dans le port USB et connecter l'iPhone. Insérer ou retirer la fiche lorsque celle-ci est perpendiculaire au port USB.

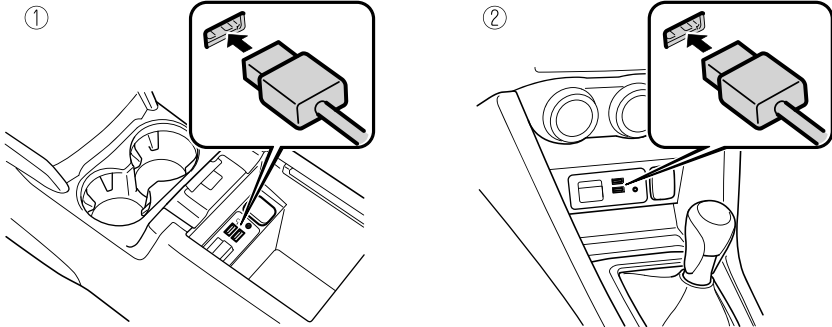

1. Situé sur la console centrale
2. Situé sur la console avant

L'emplacement du lecteur du port USB diffère en fonction du modèle de véhicule.

REMARQUE

- Quand un iPhone connecté au Bluetooth® est connecté au port USB du véhicule, le système passe à Apple CarPlay. Les applications que vous utilisiez en connexion Bluetooth® peuvent continuer à être utilisées. Cependant, les fonctions qui peuvent être utilisées avec une connexion Bluetooth® et les fonctions qui peuvent être utilisées par Apple CarPlay diffèrent selon l'application.
- **(États-Unis/Canada)**
Automatic 911 dialing peut être activé même lors de la connexion à Apple CarPlay. Lorsque vous utilisez Apple CarPlay à nouveau après avoir activé Automatic 911 dialing, vous devez débrancher le cordon du port USB, puis le rebrancher.
- Jusqu'à 5 appareils iPhone peuvent être enregistrés comme appareils connectés à Apple CarPlay.
- Lorsque vous réglez l'Statut de connexion de l'appareil d'un iPhone sur "Jamais activé", Apple CarPlay ne s'activera pas même si votre iPhone est connecté au port USB du véhicule. Lorsque vous souhaitez utiliser Apple CarPlay, modifiez le réglage.
Se référer à Réglages de connectivité à la page 2-114.

(Connexion sans fil)

L'accès sans fil à Apple CarPlay est possible en connectant votre iPhone à Mazda Connect via le Bluetooth® et le Wi-Fi™.

REMARQUE

- Il n'y a aucune différence entre les fonctions d'Apple CarPlay lors de l'utilisation de la connexion sans fil et de la connexion USB.

- Si l'iPhone est connecté au port USB tout en utilisant la connexion sans fil, la batterie de l'iPhone est chargée.

Connecter Apple CarPlay pour la première fois

Lorsque vous connectez Apple CarPlay pour la première fois, un écran de confirmation concernant l'activation d'Apple CarPlay s'affiche.



Toujours activer: Active Apple CarPlay à chaque fois sans confirmation.

Ne jamais activer: Désactive par la suite l'appareil actuellement connecté.

Activer une fois: Active l'appareil uniquement cette fois-ci.

Annuler: Désactive l'appareil cette fois-ci.

REMARQUE

Si vous sélectionnez "Activer une fois", l'écran de confirmation s'affiche à nouveau lors du prochain démarrage du moteur.

Toutefois, si l'intervalle entre l'arrêt et le démarrage du moteur est court, l'écran de confirmation peut ne pas s'afficher.

Afficher l'écran Apple CarPlay

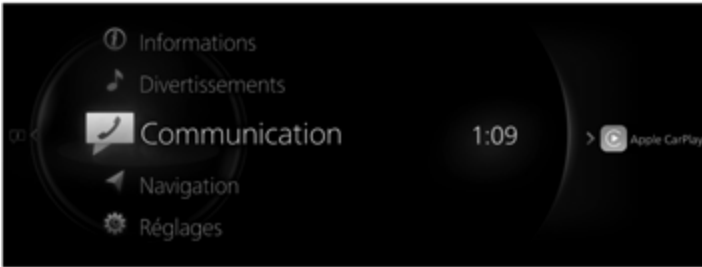

 s'affiche sur l'écran d'accueil Mazda Connect lorsque Apple CarPlay est connecté ou maintenir le bouton Accueil enfoncé.

Lorsque  est affiché, faire glisser  vers  ou maintenir le bouton d'accueil enfoncé permet d'afficher l'écran Apple CarPlay.

REMARQUE

L'écran Apple CarPlay peut également être affiché en sélectionnant "Apple CarPlay" sur l'écran Liste des sources (uniquement sur certains modèles de véhicules).

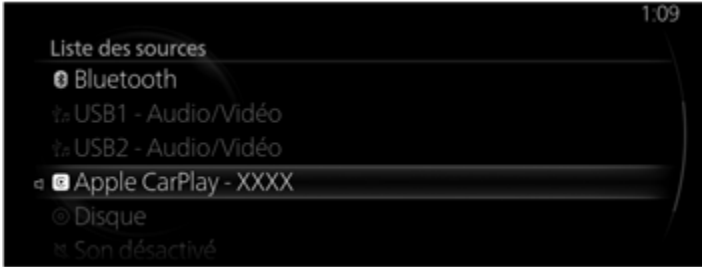

Écran d'accueil Apple CarPlay

Vous pouvez afficher l'écran d'accueil Apple CarPlay en appuyant sur  sur l'interrupteur de commande pendant que n'importe quel écran Apple CarPlay est affiché ou maintenez le bouton Accueil enfoncé.

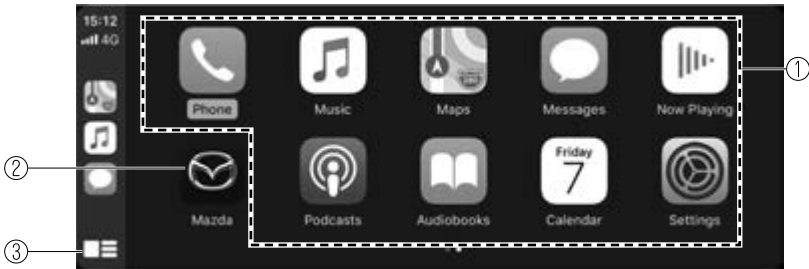



Tourner ou faire glisser  pour sélectionner l'icône que vous voulez utiliser.





Appuyer sur  pour activer l'application de l'icône sélectionnée.

REMARQUE

- L'icône affichée sur l'écran d'accueil d'Apple CarPlay et la position d'affichage des icônes peuvent différer selon le marché ou la version de l'iPhone connecté et de l'iOS.

N°	Icône	Explication
1	Applications CarPlay disponibles	Active l'application Apple CarPlay. Se référer aux informations d'aide disponibles avec chaque application pour connaître la méthode d'utilisation de chaque application.
2		Revient à l'écran Mazda Connect.
3		Affiche la carte et l'écran de lecture en cours Apple CarPlay.

Utilisations pratiques d'Apple CarPlay

Dénomination	Méthode d'opération
Pour activer la fonction de reconnaissance vocale (Siri) *1	<p>Vous pouvez utiliser Apple CarPlay avec la voix en activant Siri à l'aide de l'une des méthodes suivantes.</p> <ul style="list-style-type: none"> • Appuyer sur   sur l'interrupteur de la télécommande audio.
Pour afficher l'écran Lecture en cours	Pendant la lecture de musique avec Apple CarPlay, appuyer sur  sur l'interrupteur de commande pour revenir à l'écran de lecture Apple CarPlay.
Pour afficher l'écran MAP	Pendant le guidage routier à l'aide d'Apple CarPlay, appuyer sur  sur l'interrupteur de commande pour revenir à l'écran de carte Apple CarPlay.

*1 La fonction de reconnaissance vocale de Mazda Connect ne peut pas être utilisée lorsque Apple CarPlay est connecté.

Mettre fin à Apple CarPlay

Pour mettre fin à Apple CarPlay, débrancher le cordon du port USB ou déconnecter l'iPhone du cordon.

L'écran affiché avant l'activation d'Apple CarPlay s'affiche. En outre, l'appareil Bluetooth® connecté avant l'activation d'Apple CarPlay est reconnecté.

Android Auto™

Android Auto™ est une application qui permet d'utiliser un smartphone Android™ avec Mazda Connect. Les contenus disponibles tels que le téléphone, les messages, la musique et les cartes compatibles avec Android Auto™ peuvent être utilisés avec Mazda Connect.

PRUDENCE

Ne pas laisser le cordon connecté au port USB s'emmêler dans le levier de changement de vitesse/levier sélecteur.

Si le cordon s'emmêle, cela pourrait distraire votre conduite et causer un accident.

ATTENTION

- Ne pas placer d'objets ou forcer sur le port USB ou le couvercle de la console lorsque la fiche est branchée.
- Selon l'appareil mobile à connecter, un bruit peut se produire lors de l'utilisation de l'appareil lorsqu'il est connecté à la prise d'alimentation pour accessoires du véhicule (si du bruit se produit, ne pas utiliser la prise d'alimentation pour accessoires).
- Ne pas laisser votre smartphone Android™ dans l'habitacle. Sinon, la température de l'habitacle augmentera jusqu'à atteindre une température élevée sous la lumière directe du soleil, ce qui pourrait causer des dommages.

REMARQUE

- Avant d'utiliser Android Auto™ avec votre véhicule, vous devez télécharger l'application Android Auto™ depuis Google Play™ sur votre smartphone Android™.
- Avant utilisation, lire attentivement les instructions d'utilisation du smartphone Android™.
- Ne pas utiliser Mazda Connect pendant une longue période avec le moteur arrêté. Dans le cas contraire, la batterie risquerait de se décharger.
- Insérer correctement le cordon d'origine du smartphone Android™ dans le port USB.

Connecter un smartphone Android™

(Connexion USB)

Insérer un cordon d'origine du smartphone Android™ dans le port USB et connecter le smartphone Android™. Insérer ou retirer la fiche lorsque celle-ci est perpendiculaire au port USB.

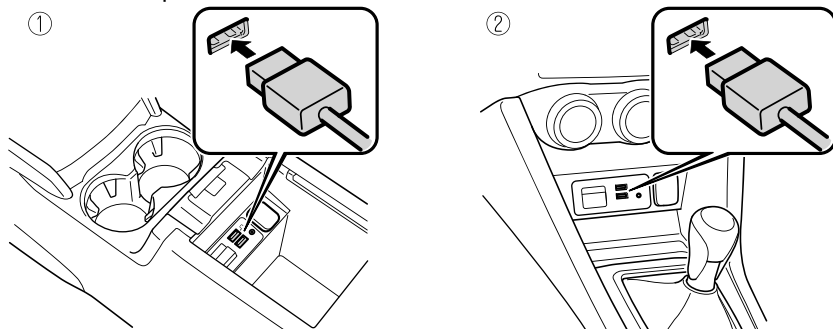

1. Situé sur la console centrale

2. Situé sur la console avant

L'emplacement du lecteur du port USB diffère en fonction du modèle de véhicule.

REMARQUE

- Pour utiliser Android Auto™, vous devez activer le Bluetooth®.
- Le frein de stationnement doit être serré lors de la première connexion de l'appareil Android Auto™.
- Les smartphones Android™ peuvent être connectés à Android Auto™. Jusqu'à 5 smartphones Android™ peuvent être enregistrés.
- Lorsque vous réglez l'Statut de connexion de l'appareil d'un smartphone Android™ connecté sur "Jamais activé", Android Auto™ ne s'activera pas même si votre smartphone Android™ est connecté au port USB du véhicule. Lorsque vous souhaitez utiliser Android Auto™, modifiez le réglage. Se référer à Réglages de connectivité à la page 2-114.

(Connexion sans fil)

L'accès sans fil à Android Auto™ est possible en connectant votre téléphone intelligent Android™ à Mazda Connect via le Bluetooth® et le Wi-Fi™.

REMARQUE

- Il n'y a aucune différence entre les fonctions d'Android Auto™ lors de l'utilisation de la connexion sans fil et de la connexion USB.
- Si le téléphone intelligent Android™ est connecté au port USB tout en utilisant la connexion sans fil, la batterie du téléphone intelligent Android™ est chargée.

Connecter Android Auto™ pour la première fois

Lorsque vous connectez Android Auto™ pour la première fois, un écran de confirmation concernant l'activation d'Android Auto™ s'affiche.

Type A

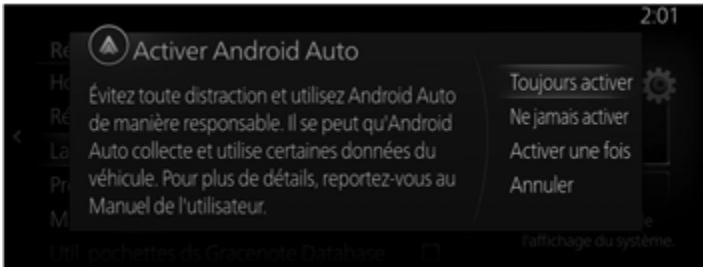

Toujours activer: Active Android Auto™ à chaque fois sans confirmation.

Ne jamais activer: Désactive par la suite l'appareil actuellement connecté.

Activer une fois: Active l'appareil uniquement cette fois-ci.

Annuler: Désactive l'appareil cette fois-ci.

REMARQUE

Si vous sélectionnez "Activer une fois", l'écran de confirmation s'affiche à nouveau lors du prochain démarrage du moteur.

Toutefois, si l'intervalle entre l'arrêt et le démarrage du moteur est court, l'écran de confirmation peut ne pas s'afficher.

Type B

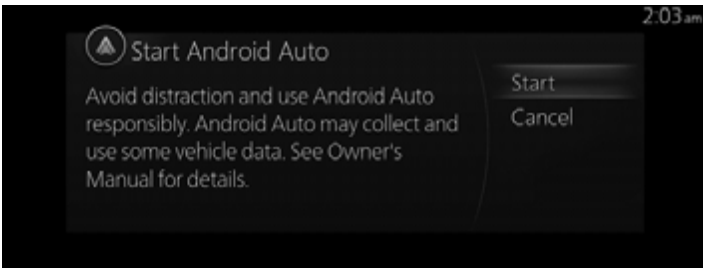



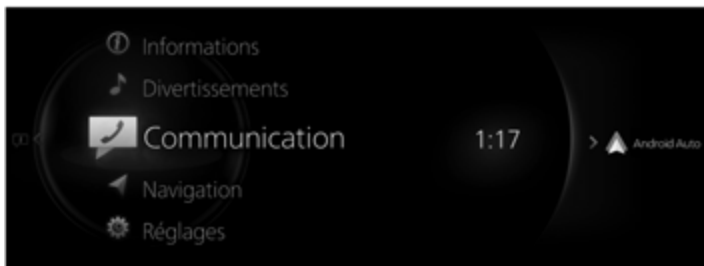

Démarrer: Pour ouvrir.

Annuler: Pour ne pas ouvrir.

Afficher l'écran Android Auto™



 s'affiche sur l'écran d'accueil de Mazda Connect pendant que Android Auto™ est connecté.

Lorsque  s'affiche, il est possible d'afficher l'écran Android Auto™ en faisant glisser  vers  ou en maintenant enfoncé le bouton Accueil.

REMARQUE

L'écran Android Auto™ peut également être affiché en sélectionnant "Android Auto" sur l'écran Liste des sources (uniquement sur certains modèles de véhicules).

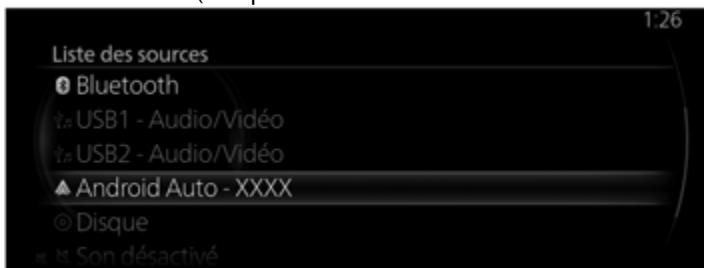



Écran d'accueil Android Auto™

Vous pouvez afficher l'écran d'accueil Android Auto™ en appuyant sur  sur l'interrupteur de commande pendant que n'importe quel écran Android Auto™ est affiché.

Pour passer de l'écran Mazda Connect à l'écran Android Auto™, maintenir enfoncé  sur l'interrupteur de commande.







Tourner  ou le faire glisser pour sélectionner l'élément ou l'icône.







Appuyer sur  pour activer l'application d'un élément ou d'une icône sélectionné(e).

REMARQUE

- Le média affiché sur l'écran d'accueil Android Auto™ peut varier selon les conditions d'utilisation et la version du smartphone Android™ connecté.

N°	Icône	Explication
1	—	Affiche les informations pour chaque application. Le contenu affiché diffère en fonction de l'application qui a été activée et de son état.
2		Affiche l'écran d'accueil Android Auto™.
3		Revient à l'écran Mazda Connect.
4		Affiche les notifications du smartphone Android™.
5		Active la reconnaissance vocale Android Auto™.

Utilisations pratiques d'Android Auto™

Dénomination	Méthode d'opération
Pour une utilisation avec la voix*1	L'une des méthodes suivantes peut être utilisée pour démarrer le mode de reconnaissance vocale et faire fonctionner Android Auto™ avec la voix. <ul style="list-style-type: none">• Faire glisser  vers la droite et sélectionner .• Appuyer sur   sur l'interrupteur de la télécommande audio.
Pour afficher l'écran Lecture en cours	Pendant la lecture de musique avec Android Auto™, appuyer sur  sur l'interrupteur de commande pour revenir à l'écran de lecture Android Auto™.
Pour afficher l'écran MAP	Pendant le guidage routier à l'aide d'Android Auto™, appuyer sur  sur l'interrupteur de commande pour revenir à l'écran de carte Android Auto™.
Revenir à l'écran Mazda Connect	Maintenir  enfoncé sur l'interrupteur de commande.

*1 La fonction de reconnaissance vocale de Mazda Connect ne peut pas être utilisée lorsque Android Auto™ est connecté.

Mettre fin à Android Auto™

Pour mettre fin à Android Auto™, débrancher le cordon du port USB ou déconnecter le smartphone Android™ du cordon.

Aperçu des services connectés

Aperçu des services connectés (États-Unis)

Il existe plusieurs types de services connectés disponibles par l'intermédiaire de Mazda Connect. Certains services peuvent nécessiter de télécharger l'application MyMazda sur votre smartphone et de vous abonner aux services, tandis que d'autres peuvent nécessiter d'appairer votre smartphone au véhicule via Bluetooth®. En outre, régulièrement, à moins que vous ne l'autorisiez pas, votre véhicule transmettra automatiquement à Mazda certaines données de géolocalisation, de comportement routier et de santé du véhicule à des fins de qualité des produits, d'analyse, de recherche et de développement de produits. À l'aide des codes QR ou des URL ci-dessous, reportez-vous au manuel de l'utilisateur des services connectés et à la politique de protection de la vie privée pour plus de détails à cet égard et pour connaître les options d'autorisation.

- Manuel de l'utilisateur des services connectés
<https://www.mazdausa.com/static/manuals/mazda-connected-service/index.html>



Aperçu des services connectés (Canada)

Si votre véhicule est équipé pour les services connectés, il est possible que plusieurs types de services connectés soient disponibles pour vous. La disponibilité, les conditions et la capacité des services connectés varient selon le véhicule et d'autres facteurs. Certains services peuvent nécessiter que vous téléchargiez l'application MyMazda sur votre smartphone compatible, que vous achetiez un abonnement ou que vous vous trouviez dans une zone prise en charge avec une couverture sans fil, tandis que d'autres peuvent nécessiter d'appairer votre smartphone au véhicule via Bluetooth®. Si votre véhicule est équipé pour les services connectés, certaines données peuvent être collectées et transmises par le système de véhicule connecté, y compris, sans s'y limiter, la géolocalisation, les données sur le comportement de conduite et les informations sur la santé du véhicule. Veuillez consulter les conditions des services connectés et la politique de confidentialité disponibles sur le site Web de Mazda Canada pour plus de détails.

Manuel d'utilisation des services connectés :

Services connectés (le cas échéant)

<https://www.mazda.ca/en/digital-owners-manual/2021/connected-services/>



(États-Unis et Canada)

Politique de confidentialité

Mazda dispose d'une déclaration de protection de la vie privée qui décrit la manière dont nous recueillons, utilisons, partageons, stockons et sécurisons les données de votre véhicule doté des services connectés.

Nous vous fournissons des services connectés en recueillant et en utilisant vos informations personnelles et des données relatives à la localisation et à la santé de votre véhicule, ainsi qu'à votre conduite.

Pour en savoir plus sur notre déclaration de protection de la vie privée, veuillez consulter le site suivant :

(ÉTATS-UNIS)

<https://www.mazdausa.com/site/privacy-connectedservices>



(Canada)

<https://www.mazda.ca/en/cv-privacy/>



4

Problème

Dépannage.....	4-2	
Dépannage.....	4-2	

Dépannage

Problèmes liés à l'utilisation de l'AM, de la FM et de SiriusXM®*

Symptôme	Cause	Méthode de solution
Absence de réponse même si  est enfoncé sur l'interrupteur au volant.	Ces touches permettent de sélectionner les stations de radio dans l'ordre des éléments enregistrés dans vos Favoris. S'il n'y a aucun élément enregistré dans vos Favoris, les touches ne fonctionneront pas.	Enregistrer un ou plusieurs éléments dans vos Favoris. Se référer à Favoris à la page 1-18.
SiriusXM® se charge lentement.*	Étant donné que SiriusXM Travel Link® reçoit des données de satellites géosynchrones et que les données sont transmises à des intervalles prédéfinis, lorsque le système charge les données SiriusXM® en arrière-plan, la fonction SiriusXM® peut parfois attendre les données avant de pouvoir y accéder.	Laisser le temps à SiriusXM Travel Link® de terminer le chargement des données SiriusXM®.

Problèmes liés à l'audio USB et à l'audio Bluetooth®

Symptôme	Cause	Méthode de solution
Audio USB Pas de lecture de musique.	Un appareil USB incompatible avec le stockage de masse est connecté.	Connecter un appareil USB compatible avec le stockage de masse.
	Un concentrateur USB est utilisé.	Se connecter sans utiliser de concentrateur USB.
	Un appareil USB formaté dans un système de fichiers incompatible avec Mazda Connect est connecté.	Connecter un appareil USB formaté en FAT16 ou FAT32.
Un fichier musical est introuvable.	La hiérarchie du dossier est supérieure à 8 niveaux.	Cet appareil ne peut pas afficher ou lire des fichiers avec une hiérarchie de dossier de plus de 8 niveaux. Enregistrer des fichiers dans une hiérarchie à 8 niveaux.

Problèmes liés à l'utilisation d'Apple CarPlay

Symptôme	Cause	Méthode de solution
Apple CarPlay ne peut pas être activé même si un cordon d'origine Apple est inséré dans le port USB et qu'il est connecté à mon iPhone. Ou le message d'erreur "Impossible de se connecter à Apple CarPlay." s'affiche.	Il existe un problème de communication entre le système audio du véhicule et votre iPhone.	Déconnectez le cordon du port USB une fois puis reconnectez-le.
	L'Statut de connexion de l'appareil de l'iPhone connecté a été réglé sur "Jamais activé".	Régler l'Statut de connexion de l'appareil sur "Toujours activer" ou "Activer une fois".
	Apple CarPlay est déjà activé en utilisant un autre iPhone.	Si Apple CarPlay est déjà activé en utilisant un autre iPhone, Apple CarPlay ne peut pas être utilisé avec un autre iPhone. Déconnecter Apple CarPlay et le reconnecter à l'iPhone que vous souhaitez utiliser pour activer Apple CarPlay.
L'icône de l'application que je souhaite utiliser ne s'affiche pas sur l'écran d'accueil d'Apple CarPlay.	Seules les applications compatibles avec Apple CarPlay s'affichent à l'écran.	Contactez le fournisseur de l'application.
La reconnaissance vocale avec Siri est mauvaise ou incorrecte pour les commandes ou les noms de contact.	Il y a de nombreuses possibles raisons à cela : <ol style="list-style-type: none"> 1. Mauvaise connectivité réseau 2. Bruit de la route/bruit de l'air provenant du climatiseur 3. Réglage incorrect de la langue de l'iPhone 	<ol style="list-style-type: none"> 1. Utiliser l'interrupteur de commande pour terminer la tâche ou attendre jusqu'à ce que la connectivité réseau soit suffisante avant d'utiliser Siri à nouveau. 2. Pour une meilleure reconnaissance vocale, parler fort et clair. 3. S'assurer que la langue de l'iPhone est correctement réglée (exemple : anglais américain ou anglais britannique). <p>Si les difficultés pour utiliser Siri persistent, visiter le site d'assistance Apple ou contacter Apple.</p>
Il y a une différence de volume audio entre l'audio Bluetooth® et Apple CarPlay.	—	Vérifier le volume de l'audio sur l'appareil connecté via Bluetooth®. Le volume de certains appareils connectés via Bluetooth® peut être réglé.

Symptôme	Cause	Méthode de solution
Apple CarPlay est activé chaque fois qu'un cordon d'origine Apple connecté à votre iPhone est inséré dans le port USB. (Vous avez un iPhone que vous ne souhaitez pas utiliser pour activer Apple CarPlay)	L'Etat de connexion de l'appareil de l'iPhone connecté est réglé sur "Toujours activer".	Régler l'Etat de connexion de l'appareil sur "Jamais activé" ou "Toujours demander".

Problèmes liés à l'utilisation d'Android Auto™

Symptôme	Cause	Méthode de solution
Le mode Android Auto™ ne se lance pas même si le cordon Android™ authentique est inséré dans le port USB et qu'il est connecté à mon smartphone Android™.	L'application Android Auto™ n'a pas été téléchargée sur votre smartphone Android™.	Pour utiliser Android Auto™ avec votre véhicule, l'application Android Auto™ est nécessaire sur votre smartphone Android™. Téléchargez l'application Android Auto™ depuis Google Play™.
Android Auto™ ne peut pas être activé même si un cordon d'origine Android™ connecté à mon smartphone Android™ est inséré dans le port USB. Ou le message d'erreur "Android Auto s'est terminé suite à une erreur de communication Bluetooth." s'affiche.	Il existe un problème de communication entre le système audio du véhicule et votre smartphone Android™.	Déconnectez le cordon du port USB une fois puis reconnectez-le.
	Votre smartphone Android™ ne peut pas être couplé, car un autre appareil est connecté via Bluetooth®.	Désactivez la connexion Bluetooth® de l'autre appareil, débranchez le cordon du smartphone Android™ du port USB, puis rebranchez-le.
	L'Etat de connexion de l'appareil du smartphone Android™ connecté est réglé sur "Jamais activé".	Régler l'"Etat de connexion de l'appareil" sur "Toujours activer" ou "Activer une fois". Se référer à Réglages de connectivité à la page 2-114.
	Le mode Android Auto™ est déjà activé en utilisant un autre smartphone Android™.	Si le mode Android Auto™ est déjà activé en utilisant un autre Android™, le mode Android Auto™ ne peut pas être utilisé avec un autre smartphone Android™. Déconnecter le mode Android Auto™ et le reconnecter au smartphone Android™ que vous souhaitez utiliser pour activer le mode Android Auto™.

Symptôme	Cause	Méthode de solution
En mode Android Auto™, l'icône de l'application que je veux utiliser n'est pas affichée sur l'écran d'accueil.	Seules les applications compatibles avec Android Auto™ sont affichées à l'écran.	Contactez le fournisseur de l'application.
<ul style="list-style-type: none"> • La reconnaissance vocale est mauvaise ou incorrecte. • La reconnaissance vocale répond lentement ou ne fonctionne pas. 	—	Il est possible que ce soit produit un dysfonctionnement avec le microphone ou que la connexion est de mauvaise qualité. S'adresser à un mécanicien expérimenté (nous vous recommandons un mécanicien agréé Mazda).
Il y a une différence de volume audio entre l'audio Bluetooth® et Android Auto™.	—	Vérifier le volume de l'audio sur l'appareil connecté via Bluetooth®. Le volume de certains appareils connectés via Bluetooth® peut être réglé.
Android Auto™ est activé chaque fois qu'un cordon d'origine Android™ connecté à votre smartphone Android™ est inséré dans le port USB. (Vous avez un smartphone Android™ que vous ne souhaitez pas utiliser pour activer le mode Android Auto™)	Régler l'"Statut de connexion de l'appareil" du smartphone Android™ connecté sur Toujours activer".	Régler l'"Statut de connexion de l'appareil" sur "Jamais activé". Se référer à Réglages de connectivité à la page 2-114.
Se déconnecte par intermittence	L'appareil Android™ se trouve dans un endroit où des interférences de réception peuvent se produire facilement, comme à l'intérieur d'un sac sur un siège arrière ou dans une poche arrière d'un pantalon.	<ul style="list-style-type: none"> • Déplacer l'appareil Android™ à un endroit où le brouillage des ondes radio est moins probable de se produire. • Éteindre l'appareil Bluetooth®, puis le rallumer.
Android Auto™ n'est pas accessible via la connexion sans fil.	Seul l'enregistrement de l'appareil Bluetooth® a été effectué, et l'enregistrement de la connexion sans fil Android Auto™ n'a pas été effectué.	Sélectionner votre appareil Android™ dans les Réglages de connectivité et sélectionner Android Auto™ sur l'écran de sélection du profil de connexion. Se référer à Réglages de connectivité à la page 2-114.

Service clientèle du système mains-libres Bluetooth® Mazda*

Si vous avez des problèmes avec Bluetooth®, contacter notre centre de service à la clientèle avec notre numéro gratuit.

- Site Web : <https://connect.mazda.com/en/>
- **États-Unis**
Téléphone : 800-430-0153 (numéro gratuit)
- **Canada**
Téléphone : 800-430-0153 (numéro gratuit)
- **Mexique**
Service des relations avec la clientèle (CAC)
Téléphone : 01-800-01-MAZDA (numéro gratuit)
- **Australie**
- **Nouvelle-Zélande**
- **Allemagne**
Téléphone : 0800 4263 738 (8:00—18:00 heure de l'Europe centrale)
- **Europe (sauf Allemagne)**
Téléphone : 00800 4263 7383 (8:00—18:00 heure de l'Europe centrale)
- **Dans le monde entier**
Téléphone : + 49 721 5099 8198 (8:00— 18:00 heure de l'Europe centrale)

Problèmes d'appairage et de connexion des appareils Bluetooth®

- Les opérations Bluetooth® diffèrent en fonction des réglages de l'appareil Bluetooth® utilisé.
- Si votre appareil Bluetooth® ne fonctionne plus normalement, reportez-vous à son manuel d'utilisation.

Symptôme	Cause	Méthode de solution
Impossible de faire l'appairage	—	Consulter le site Web pour vérifier si votre appareil Bluetooth® est compatible ou non avec Mazda Connect. S'assurer que le Bluetooth® et le mode Recherche*1 sont activés dans les réglages de l'appareil Bluetooth®. De plus, s'assurer que le mode Avion est désactivé. Éteindre l'appareil Bluetooth®, puis le rallumer. Si l'appairage n'est toujours pas possible, s'adresser à un mécanicien expérimenté (nous recommandons un mécanicien agréé Mazda).

Symptôme	Cause	Méthode de solution
Il est impossible d'appairer à nouveau	Les informations d'appairage enregistrées sur cette unité ou sur votre appareil Bluetooth® ne sont pas reconnues correctement.	<p>Réaliser l'appairage en utilisant la procédure suivante :</p> <ol style="list-style-type: none"> 1. Supprimer l'appareil Bluetooth® cible sur Mazda Connect. 2. Supprimer "Mazda" dans l'écran de recherche Bluetooth® de l'appareil Bluetooth®. 3. Effectuer à nouveau l'appairage. <p>Si l'appairage n'est pas possible en suivant la procédure ci-dessus, éteindre l'appareil Bluetooth®, puis le rallumer. Si l'appairage n'est toujours pas possible, s'adresser à un mécanicien expérimenté (nous recommandons un mécanicien agréé Mazda).</p>
Connecte automatiquement mais ensuite déconnecte soudainement	Selon l'appareil Bluetooth®, le Bluetooth® et le mode Rechercher*1 peuvent s'éteindre automatiquement après un certain temps.	<ul style="list-style-type: none"> • S'assurer que le Bluetooth® et le mode Rechercher*1 sont actifs, puis reconnecter. • Éteindre l'appareil Bluetooth®, puis le rallumer.

Symptôme	Cause	Méthode de solution
Ne connecte pas automatiquement lors du démarrage du moteur	Les informations de jumelage programmées sont mises à jour lorsque le SE de l'appareil Bluetooth® est mis à jour.	Réaliser l'appairage en utilisant la procédure suivante : <ol style="list-style-type: none"> 1. Supprimer l'appareil Bluetooth® cible sur Mazda Connect. 2. Supprimer "Mazda" dans l'écran de recherche Bluetooth® de l'appareil Bluetooth®. 3. Effectuer à nouveau l'appairage. Si l'appairage n'est pas possible en suivant la procédure ci-dessus, éteindre l'appareil Bluetooth®, puis le rallumer. Si l'appairage n'est toujours pas possible, s'adresser à un mécanicien expérimenté (nous recommandons un mécanicien agréé Mazda).
	Selon l'appareil Bluetooth®, le Bluetooth® et le mode Rechercher*1 peuvent s'éteindre automatiquement après un certain temps.	<ul style="list-style-type: none"> • S'assurer que le Bluetooth® et le mode Rechercher*1 sont activés, puis reconnecter. • Éteindre l'appareil Bluetooth®, puis le rallumer.
Se déconnecte par intermittence	L'appareil Bluetooth® se trouve dans un endroit où des interférences de réception peuvent se produire facilement, comme à l'intérieur d'un sac sur un siège arrière ou dans une poche arrière d'un pantalon.	<ul style="list-style-type: none"> • Déplacer l'appareil Bluetooth® à un endroit où le brouillage des ondes radio est moins probable de se produire. • Éteindre l'appareil Bluetooth®, puis le rallumer.

*1 Réglage pour rendre la présence d'un appareil Bluetooth® détectable de l'extérieur.

Problèmes liés à la reconnaissance vocale

Symptôme	Cause	Méthode de solution
<ul style="list-style-type: none"> • Mauvaise reconnaissance vocale • Fausse reconnaissance de nombres 	<ul style="list-style-type: none"> • Vous parlez trop lentement • Vous parlez d'une voix excessivement forte (cris) • Le flux d'air du climatiseur souffle contre le microphone • Vous utilisez des expressions hors normes (dialecte) 	<ul style="list-style-type: none"> • En ce qui concerne les causes indiquées sur la gauche, faites attention à la façon dont vous exprimez. En outre, lorsque les chiffres sont dits en séquence, la capacité de reconnaissance s'améliorera, s'il n'y a pas d'arrêt entre les nombres. • Éteindre l'appareil Bluetooth®, puis le rallumer.
	Il y a une anomalie dans le microphone.	Il est possible que ce soit produit un dysfonctionnement avec le microphone ou que la connexion est de mauvaise qualité. S'adresser à un mécanicien expérimenté (nous vous recommandons un mécanicien agréé Mazda).
Lorsqu'une commande vocale est effectuée pendant le guidage vocal, la reconnaissance vocale est mauvaise.	La valeur de réglage du Volume du guide est trop élevée.	La précision de reconnaissance s'améliore en réglant le Volume du guide au niveau 50 ou moins.
Les noms dans le répertoire ne sont pas facilement reconnus	Il est difficile pour le système de reconnaître les données enregistrées dans le répertoire téléphonique.	<p>La précision de la reconnaissance s'améliore en suivant les étapes suivantes.</p> <ul style="list-style-type: none"> • Éviter de raccourcir les noms, utiliser des noms complets. <p>(La reconnaissance s'améliore plus le nom est long. En n'utilisant pas de noms tels que "Maman", "Papa", la reconnaissance s'améliorera.)</p>
	Il y a un problème avec la connexion de l'appareil Bluetooth®.	En cas de problème de connexion après vérification de la situation d'appairage, consulter la rubrique "Problèmes d'appairage et de connexion des appareils Bluetooth®" dans cette section.
Vous voulez sauter le guidage	—	Le guidage peut être sauté à tout moment en appuyant sur la touche décrocher/appel.

Problèmes liés aux appels

Symptôme	Cause	Méthode de solution
Au début d'un appel, le bruit du véhicule du correspondant peut être entendu	Pendant environ 3 secondes après le début d'un appel, la fonction de suppression du bruit de l'appareil Bluetooth® a besoin de temps pour s'adapter à l'environnement de l'appel, vous pouvez donc entendre le bruit du véhicule du correspondant, ce qui rend difficile la transmission de la voix.	Il n'y a aucun problème avec l'appareil Bluetooth®.
La voix du correspondant ne peut pas être entendue ou il est difficile de l'entendre	Le volume est réglé à 0 ou est faible.	Augmenter le volume de conversation.
Le téléphone ne reçoit pas d'appels.	Le réglage "Notifications d'appels entrants" dans les réglages de communication est désactivé.	Activer le réglage "Notifications d'appels entrants".

Problèmes liés aux messages

Symptôme	Cause	Méthode de solution
Les contacts ne peuvent pas être affichés.	Le téléchargement vers Mazda Connect n'est pas autorisé à partir de l'appareil Bluetooth®.	Définir les autorisations pour permettre les téléchargements à partir de l'appareil Bluetooth®.
La liste des messages ne peut pas être affichée.	Le téléchargement vers Mazda Connect n'est pas autorisé à partir de l'appareil Bluetooth®.	<ul style="list-style-type: none"> • Définir les autorisations pour permettre les téléchargements à partir de l'appareil Bluetooth®. • Si un produit Apple doit être connecté, définir les autorisations de l'appareil pour permettre les téléchargements à partir du produit Apple, puis reconnecter. Après la reconnection, seuls les messages reçus sont affichés.

D'autres problèmes

Symptôme	Cause	Méthode de solution
La charge restante de la batterie indiquée sur l'appareil Bluetooth® diffère de celle indiquée dans l'affichage central.	Cela s'explique par le fait qu'il y a un écart entre les informations de charge de la batterie restante provenant de l'appareil Bluetooth® et l'échelle d'affichage de cet unité.	—
Lors d'un appel passé depuis le véhicule, le numéro de téléphone est mis à jour dans l'historique des appels entrants/sortants mais le nom n'apparaît pas.	Le nom n'a pas été enregistré dans le répertoire téléphonique.	Si le numéro a été enregistré dans le répertoire, l'historique des appels entrants/sortants est mis à jour par le nom dans le répertoire lorsque le moteur est redémarré.
L'historique des appels entrants/sortants ne se synchronise pas entre l'appareil Bluetooth® et le véhicule.	Selon l'appareil Bluetooth®, l'historique des appels entrants/sortants peut être téléchargé après le démarrage du moteur.	Il peut être nécessaire de faire fonctionner l'appareil Bluetooth®. Se référer au manuel d'utilisation de l'appareil Bluetooth®.
L'écran Mazda Connect ne s'affiche pas.	L'alimentation de Mazda Connect est coupée.	Maintenir enfoncé le bouton de volume sur l'interrupteur de commande pour allumer l'alimentation de Mazda Connect.

NOTES

5

Index

Index

A

- Android Auto™.....3-7
- Annexe..... 1-25
- Apple CarPlay..... 3-2
- Audio USB1 /Audio USB2..... 2-58

B

- Bluetooth®
 - Appairage..... 2-114
- Bluetooth®Audio
 - Bluetooth®..... 2-54
- Bluetooth®
 - Mains libres Bluetooth®..... 2-90
 - Réglages de communication..... 2-108

C

- CD..... 2-71
- Communication..... 2-89
 - Mains libres Bluetooth®..... 2-90
 - Réglages de communication..... 2-108
- Contrôle du statut du véhicule....2-10
- Contrôle efficacité carburant..... 2-2

D

- Dépannage..... 4-2
- Divertissements.....2-12
 - AM..... 2-33
 - Audio USB1 /Audio USB2..... 2-58
 - Bluetooth®..... 2-54
 - CD..... 2-71
 - DAB..... 2-43
 - DVD..... 2-78
 - FM..... 2-28
 - Pandora®..... 2-48
 - SiriusXM®..... 2-36
 - Vidéo USB1 /Vidéo USB2..... 2-66
- DVD..... 2-78

F

- Favoris..... 1-18
- Fonctionnement de l'interrupteur de commande..... 1-7
- Fonctionnement de l'interrupteur de télécommande audio..... 1-11
- Fonctionnement du panneau tactile..... 1-24
- Fonctions de personnalisation.. 2-111
 - Réglages de connectivité..... 2-114
- Fonction de reconnaissance vocale
 - Fonctionnement à l'aide de la fonction de reconnaissance vocale..... 1-14

I

- Informations
 - Contrôle du statut du véhicule..... 2-10
 - Contrôle efficacité carburant... 2-2
 - SiriusXM Travel Link®..... 2-8

N

- Navigation..... 2-110

O

- Opérations de base de Mazda Connect..... 1-6
 - Fonctionnement à l'aide de la fonction de reconnaissance vocale..... 1-14
 - Fonctionnement de l'interrupteur de télécommande audio..... 1-11
 - Fonctionnement du panneau tactile..... 1-24
- Opérations de base Mazda Connect
 - Fonctionnement de l'interrupteur de commande..... 1-7

P

Pandora®..... 2-48

Q

Qu'est-ce que Mazda

Connect ?..... 1-2

R

Radio

AM..... 2-33

DAB..... 2-43

FM..... 2-28

SiriusXM®..... 2-36

Réglages..... 2-111

Réglages de connectivité..... 2-114

S

Service connecté..... 3-13

SiriusXM®..... 2-36

SiriusXM Travel Link®..... 2-8

V

Vidéo USB1/Vidéo USB2..... 2-66

MAZDA MOTOR CORPORATION

